



Husqvarna®



**HUSQVARNA AUTOMOWER®
420/430X/450X
MANUEL D'UTILISATION**







1 Introduction et sécurité			
1.1 Introduction			
1.2 Symboles sur le produit			
1.3 Symboles dans le manuel d'utilisation			
1.4 Instructions de sécurité			
2 Présentation			
2.1 Qu'est-ce que c'est ?			
2.2 Contenu de l'emballage			
2.3 Fonction			
3 Installation			
3.1 Préparations			
3.2 Installation de la station de charge			
3.3 Chargement de la batterie			
3.4 Installation du câble périphérique			
3.5 Connexion du câble périphérique			
3.6 Installation du câble guide			
3.7 Vérification de l'installation			
3.8 Premier démarrage et calibrage			
3.9 Test d'arrimage à la station de charge			
4 Utilisation			
4.1 Charge d'une batterie déchargée			
4.2 Utilisation de la minuterie			
4.3 Démarrage			
4.4 Arrêt			
4.5 Mise hors tension			
4.6 Réglage de la hauteur de coupe			
5 Panneau de commande			
5.1 Mode de fonctionnement Démarrer			
5.2 Mode de fonctionnement Park			
5.3 Interrupteur principal			
5.4 Bouton PARK de la station de charge			
6 Fonctions des menus			
6.1 Menu principal			
6.2 Structure du menu			
6.3 Minuterie			
6.4 Hauteur de coupe			
6.5 Sécurité			
6.6 Messages			
6.7 Minuterie adaptative (météo)			
6.8 Installation			
6.9 Réglages			
6.10 Accessoires			
7 Exemples de jardins			
8 Maintenance			
8.1 Remisage hivernal			
8.2 Entretien hivernal			
8.3 Après le remisage hivernal			
8.4 Nettoyage			
8.5 Transport et déplacements			
8.6 En cas d'orage			
8.7 Lames			
8.8 Batterie			
3 9 Dépannage			80
3 9.1 Messages d'erreur			80
4 9.2 Info messages			83
6 9.3 Voyant de la station de charge			84
6 9.4 Symptôme			85
10 9.5 Recherche de coupures dans la boucle du câble			87
10 Caractéristiques techniques			91
11 Conditions de garantie			92
12 Infos environnementales			93
12.1 Dépose de la batterie à des fins de recyclage			93
13 Déclaration de conformité UE			95



MÉMO

N°
de série : _____

Code PIN : _____

Revendeur : _____

Téléphone
du fournisseur : _____

En cas de vol du robot de tonte, il est important de le signaler à Husqvarna Group AB. Contactez votre revendeur local et fournissez-lui le numéro de série du produit afin qu'il soit enregistré comme produit volé dans la base de données internationale. Il s'agit d'une étape importante de la procédure de protection contre le vol permettant de réduire l'intérêt à acheter et à vendre des robots tondeuses volés.

Le numéro de série du produit comporte neuf chiffres et il est indiqué sur sa plaque d'identification (à l'intérieur du cache de l'écran) et sur son emballage.

www.automower.com

1 Introduction et sécurité

1.1 Introduction

Félicitations pour le produit d'une qualité exceptionnelle que vous avez sélectionné. Pour tirer le meilleur parti de votre robot de tonte Husqvarna, vous devez en connaître le fonctionnement. Ce manuel de l'opérateur contient des informations importantes relatives au robot tondeuse, à son installation et à son utilisation.

En complément de ce manuel d'utilisation, vous trouverez d'autres informations sur le site Internet d'Automower®, www.automower.se, notamment de l'aide et des conseils sur son utilisation.

N'oubliez pas que l'opérateur est responsable des accidents ou dangers aux tiers et à leurs biens.

Husqvarna travaille continuellement au développement de ses produits et se réserve le droit d'en modifier, entre autres, la conception, l'aspect et le fonctionnement sans préavis.

Le système suivant est utilisé dans le manuel d'utilisation pour une utilisation plus simple :

- Les textes écrits en *italique* sont affichés sur le robot tondeuse ou indiquent une référence à une autre section du manuel d'utilisation.
- Les mots écrits en **gras** font référence aux touches du clavier du robot tondeuse.
- Les mots écrits en LETTRES MAJUSCULES et en *italique* font référence à la position de l'interrupteur principal et aux différents modes de fonctionnement du robot tondeuse.

www.automower.com



1001-003

INFORMATION IMPORTANTE

Veillez lire attentivement le manuel d'utilisation pour comprendre les instructions avant d'utiliser le robot tondeuse. Conservez le manuel d'utilisation en lieu sûr pour référence ultérieure !

Cet appareil n'est pas destiné à être utilisé par des personnes (notamment des enfants) souffrant d'un handicap ou manquant d'expérience et de connaissances. Ces personnes peuvent utiliser l'appareil sous la surveillance d'un tiers uniquement ou si la personne responsable de leur sécurité leur donne des instructions d'utilisation. Les enfants doivent être surveillés en permanence afin de s'assurer qu'ils ne jouent pas avec l'appareil.

INTRODUCTION ET SÉCURITÉ

NOTES DE VERSION

Cet appareil peut être utilisé par des enfants à partir de huit ans, par des personnes souffrant d'un handicap ou manquant d'expérience et de connaissances à condition qu'elles soient surveillées en permanence ou reçoivent des instructions pour une utilisation sûre de l'appareil, et qu'elles comprennent bien les risques induits par l'utilisation de l'appareil.

Les enfants ne doivent pas jouer avec l'appareil. Le nettoyage et les opérations d'entretien ne doivent pas être réalisés par des enfants sans surveillance.



AVERTISSEMENT

Le robot de tonte peut être dangereux s'il est mal utilisé.



AVERTISSEMENT

N'utilisez jamais le robot de tonte si des personnes, en particulier des enfants, ou des animaux domestiques se trouvent à proximité immédiate.

1.2 Symboles sur le produit

Ces symboles peuvent figurer sur le robot de tonte. Étudiez-les attentivement.

- Veuillez lire attentivement le manuel d'utilisation pour comprendre les instructions avant d'utiliser le robot tondeuse. Les avertissements et instructions de sécurité de ce manuel doivent être soigneusement respectés pour assurer l'efficacité d'utilisation du robot de tonte sans compromettre la sécurité.
- Le robot de tonte ne peut démarrer que lorsque l'interrupteur principal est en position 1 et que le bon code PIN a été saisi. Mettez l'interrupteur principal en position 0 avant de procéder à toute opération de contrôle et/ou de maintenance.
- Tenez-vous à une distance suffisante du robot de tonte lorsqu'il fonctionne. Maintenez les mains et les pieds à distance des lames en rotation. Ne placez jamais les mains ou les pieds en dessous ou à proximité du carénage de la tondeuse lorsqu'elle fonctionne.

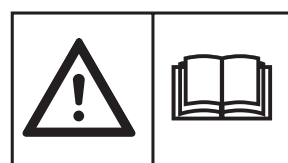

3018-173

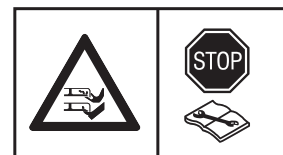

3018-174



3018-066

INTRODUCTION ET SÉCURITÉ

- Ne vous mettez pas debout sur le robot de tonte.



- Ce produit est conforme aux directives CE en vigueur.



3012-665

6001-024

- Émissions sonores dans le milieu environnant. Les émissions du produit sont indiquées au chapitre 10, Caractéristiques techniques, et sur la plaque d'identification.

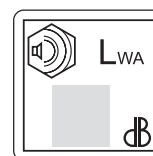

3012-1059

- Ce produit ne doit pas être jeté avec les déchets ménagers à la fin de sa vie. Veillez à le recycler conformément aux directives légales locales.



3012-689

- Ne nettoyez jamais le robot de tonte avec un nettoyeur à haute pression ni à l'eau courante.

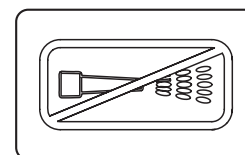

3018-062

- Le châssis contient des composants qui sont sensibles aux décharges électrostatiques (DES). Le châssis est aussi une partie importante de la conception du robot tondeuse et doit être scellé de manière professionnelle si le produit doit être utilisé à l'extérieur. C'est pour cela qu'il ne peut être ouvert que par des techniciens de maintenance agréés. Un sceau rompu peut entraîner la non-validité de la totalité ou de certaines parties de la garantie.



3012-1097

- Le câble basse tension ne doit pas être raccourci, rallongé ou épissé
- N'utilisez pas de coupe-herbe à proximité du câble basse tension. Procédez avec précaution pour tailler les bordures de pelouse à proximité du câble.



3012-1097

INTRODUCTION ET SÉCURITÉ

1.3 Symboles dans le manuel d'utilisation

Ces symboles se trouvent dans le manuel d'utilisation. Étudiez-les attentivement.

- Mettez l'interrupteur principal en position 0 avant de procéder à toute opération de contrôle et/ou de maintenance.

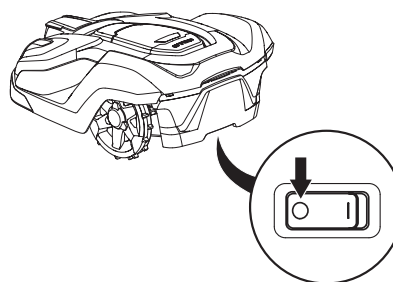

3012-1060

- Portez toujours des gants de protection pour toute manipulation du châssis du robot de tonte.



3012-272

- Ne nettoyez jamais le robot de tonte avec un nettoyeur à haute pression ni à l'eau courante.

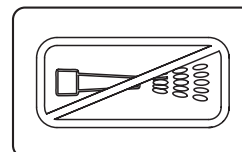

3018-062

- Une boîte d'avertissement signale le risque de blessures personnelles, notamment en cas de non-respect des instructions.
- Une boîte d'informations signale le risque de dommages matériels, notamment en cas de non-respect des instructions. Cette boîte sert également lorsqu'il y a un risque d'erreur d'utilisation.



AVERTISSEMENT

Texte

INFORMATION IMPORTANTE

Texte

1.4 Instructions de sécurité

Utilisation

- Ce robot tondeuse est conçu pour couper l'herbe sur des surfaces extérieures planes. Il ne doit être utilisé qu'avec les équipements recommandés par le fabricant. Toute autre utilisation est incorrecte. Les instructions du fabricant concernant l'utilisation, la maintenance et les réparations doivent être minutieusement respectées.
- Utilisez la fonction **PARK** ou éteignez l'interrupteur principal du robot tondeuse si d'autres personnes, en particulier des enfants, ou des animaux domestiques se trouvent à proximité. Si d'autres personnes ou des animaux se trouvent à proximité de la zone de tonte, nous vous recommandons de programmer le robot à des moments où personne ne se trouve aux alentours, par exemple la nuit. Reportez-vous à la section 6.3 *Minuterie page 43*.



1001-003



INTRODUCTION ET SÉCURITÉ

- La tondeuse automatique ne peut être utilisée, entretenue et réparée que par des personnes parfaitement familiarisées avec ses caractéristiques spéciales et au courant des consignes de sécurité. Veuillez lire attentivement le manuel d'utilisation et bien l'assimiler avant d'utiliser le robot de tonte.
- Vous n'êtes pas autorisé à modifier la conception originale du robot de tonte. Toutes les modifications effectuées sont à vos risques et périls.
- Vérifiez qu'aucun objet tel que des pierres, des branches, des outils ou des jouets ne se trouve sur la pelouse car il pourrait endommager les lames. Les objets présents sur la pelouse peuvent également se coincer dans le robot de tonte et vous pourriez avoir besoin d'aide pour retirer l'objet avant que la tonte ne reprenne.
- Mettez le robot de tonte en marche en suivant les instructions. Lorsque l'interrupteur principal est en position 1, assurez-vous de garder les mains et les pieds à distance des lames en rotation. Ne placez jamais les mains ou les pieds en dessous du robot de tonte.
- Lorsque l'interrupteur principal est en position 1, vous ne devez en aucun cas soulever ou transporter le robot de tonte.
- Ne laissez pas des personnes ignorant le fonctionnement du robot de tonte s'en servir.
- Ne laissez jamais le robot tondeuse entrer en collision avec des personnes ou d'autres êtres vivants. Si une personne ou un autre être vivant se trouve sur le trajet du robot tondeuse, celui-ci doit être arrêté immédiatement.
Reportez-vous à la section 4.4 Arrêter page 35.
- Ne posez rien sur le robot de tonte ni sur sa station de charge.
- N'utilisez pas le robot de tonte si le disque de coupe ou le carénage est défectueux. Ne l'utilisez pas non plus si les lames, les vis, les écrous ou les câbles sont défectueux.
- N'utilisez pas le robot de tonte si le commutateur principal ne fonctionne pas.
- Éteignez toujours le robot de tonte à l'aide de l'interrupteur principal lorsque vous ne vous en servez pas. Le robot de tonte ne peut démarrer que lorsque l'interrupteur principal est en position 1 et que le bon code PIN a été saisi.
- Le robot de tonte ne doit jamais être utilisé en même temps qu'un arroseur. Dans ce cas, utilisez la fonction de minuterie, voir 6.3 Minuterie page 43, afin de ne jamais faire fonctionner le robot et l'arroseur simultanément.
- Husqvarna AB ne garantit en aucun cas la compatibilité totale entre le robot de tonte et d'autres types de dispositif sans fil comme des télécommandes, des transmetteurs radio, des boucles d'écoute, des clôtures électrifiées enterrées pour animaux ou autres.
- L'alarme intégrée est très forte. Soyez attentif, surtout si le robot tondeuse est manipulé à l'intérieur.

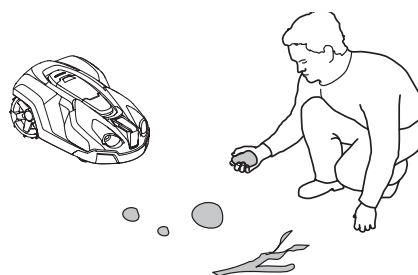

3012-1057



3012-663



INTRODUCTION ET SÉCURITÉ

Déplacements

Lorsque vous transportez le robot de tonte sur de longues distances, remettez-le dans son emballage d'origine.

Pour vous éloigner en toute sécurité de la zone de travail ou vous y déplacer :

1. Appuyez sur le bouton **STOP** pour arrêter le robot de tonte. Si la sécurité est fixée au niveau moyen ou élevé (voir 6.5 Sécurité à la page 47), vous devez saisir le code PIN. Composé de quatre chiffres, le code PIN est défini lors du premier démarrage du robot tondeuse, voir 3.8 Premier démarrage et calibrage à la page 32.

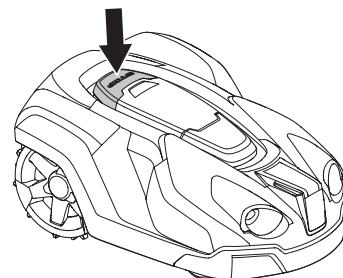

3012-1044

2. Placez l'interrupteur principal en position 0.

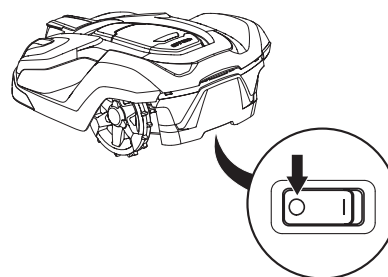

3012-1060

3. Transportez le robot de tonte à l'aide de la poignée située à l'arrière du produit. Démontez le disque de coupe lorsque vous transportez le robot de tonte.



3012-1203

INFORMATION IMPORTANTE

Ne soulevez pas le robot de tonte lorsqu'il est garé dans la station de charge. Cela peut endommager la station de charge et/ou le robot de tonte. Appuyez sur STOP et tirez sur le robot tondeuse pour le sortir de la station de charge avant de le soulever.

INTRODUCTION ET SÉCURITÉ

Entretien



AVERTISSEMENT

Lorsque le robot tondeuse est retourné, l'interrupteur principal doit toujours être en position 0.

L'interrupteur principal doit toujours être en position 0 pendant toutes les tâches sur le châssis du robot de tonte, telles que le nettoyage ou le remplacement des lames.

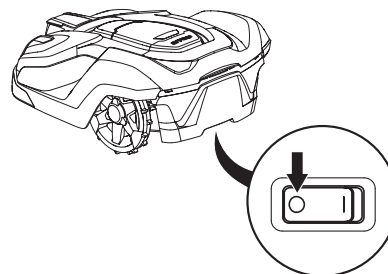

3012-1060

INFORMATION IMPORTANTE

Ne nettoyez jamais le robot de tonte avec un nettoyeur à haute pression ni à l'eau courante. N'utilisez jamais de solvants pour le nettoyage.

Inspectez le robot de tonte toutes les semaines et remplacez les composants endommagés ou usés. Les tâches suivantes doivent être réalisées lors des inspections hebdomadaires :

- Nettoyez la station de charge en ôtant herbe, feuilles, brindilles et autres objets pouvant entraver l'arrimage du robot de tonte dans la station de charge.
- Placez l'interrupteur principal en position 0 et mettez des gants de protection. Retournez le robot. Vérifiez les points suivants :
 1. Nettoyez les roues motrices. La présence d'herbe dans les roues motrices peut influencer sur le fonctionnement du robot de tonte dans les pentes.
 2. Nettoyez les roues avant. La présence d'herbe sur les roues avant et sur les essieux des roues avant peut affecter la performance.
 3. Nettoyez la carrosserie, le châssis et le système de coupe. L'accumulation d'herbe, de feuilles et d'autres objets peut peser sur le produit et affecter sa performance.
 4. Vérifiez que toutes les lames du robot sont intactes. Vérifiez également que les lames bougent librement. Même si elles sont intactes, les lames doivent être remplacées régulièrement afin d'optimiser le résultat de tonte et de minimiser la consommation d'énergie. Remplacez toutes les lames et les vis simultanément, si nécessaire, afin que les pièces en rotation restent en équilibre voir 8.7 Lames à la page 78.

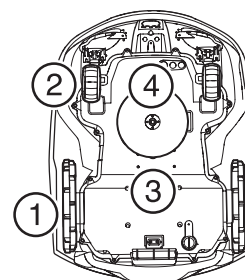

3012-1257

PRÉSENTATION

2 Présentation

Ce chapitre contient des informations dont il est important de tenir compte lorsque vous organisez l'installation de la machine.

L'installation d'un robot de tonte Husqvarna suppose l'utilisation de quatre pièces principales :

- Un robot de tonte qui coupe l'herbe en se déplaçant essentiellement selon un parcours aléatoire. Il est propulsé par une batterie ne nécessitant aucun entretien.
 - Une station de charge, point de retour du robot tondeuse lorsque le niveau de charge de la batterie devient trop faible.
- La station de charge a trois fonctions :

- Envoyer des signaux de contrôle dans le câble périphérique.
- Envoyer des signaux de contrôle dans les câbles guides.
- Charger la batterie du robot de tonte.

- Une alimentation électrique branchée entre la station de charge et une prise murale de 100 V-230 V. L'alimentation électrique est branchée à la prise murale et à la station de charge via un câble basse tension de 10 m. qui ne peut être ni raccourci, ni rallongé.

Un câble basse tension plus long est disponible comme accessoire en option. Contactez votre revendeur pour de plus amples informations.

- Un câble disposé en boucle autour de la zone de travail du robot tondeuse. La boucle de câble suit les contours de votre pelouse ainsi que des objets et plantes à protéger. Le même câble sert aussi de câble guide.

La longueur maximale autorisée pour le câble périphérique est de 800 m.

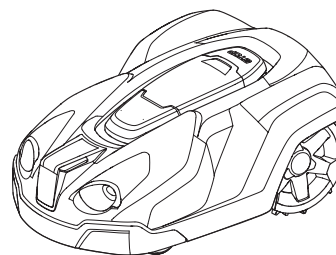

3012-1040

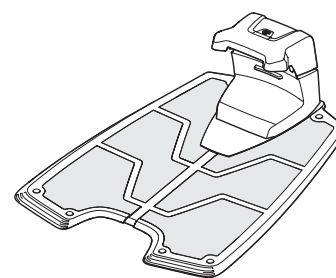

3012-1041

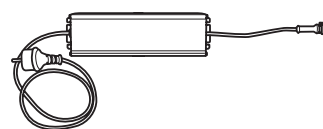

3012-1352

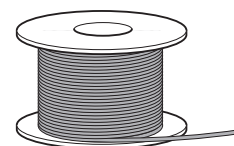

3012-221

INFORMATION IMPORTANTE

Des fils de recherche, des cavaliers, des raccords et des connecteurs sont disponibles dans un kit d'installation séparé.

Utilisez toujours les pièces de rechange d'origine

PRÉSENTATION

2.1 Qu'est-ce que c'est ?

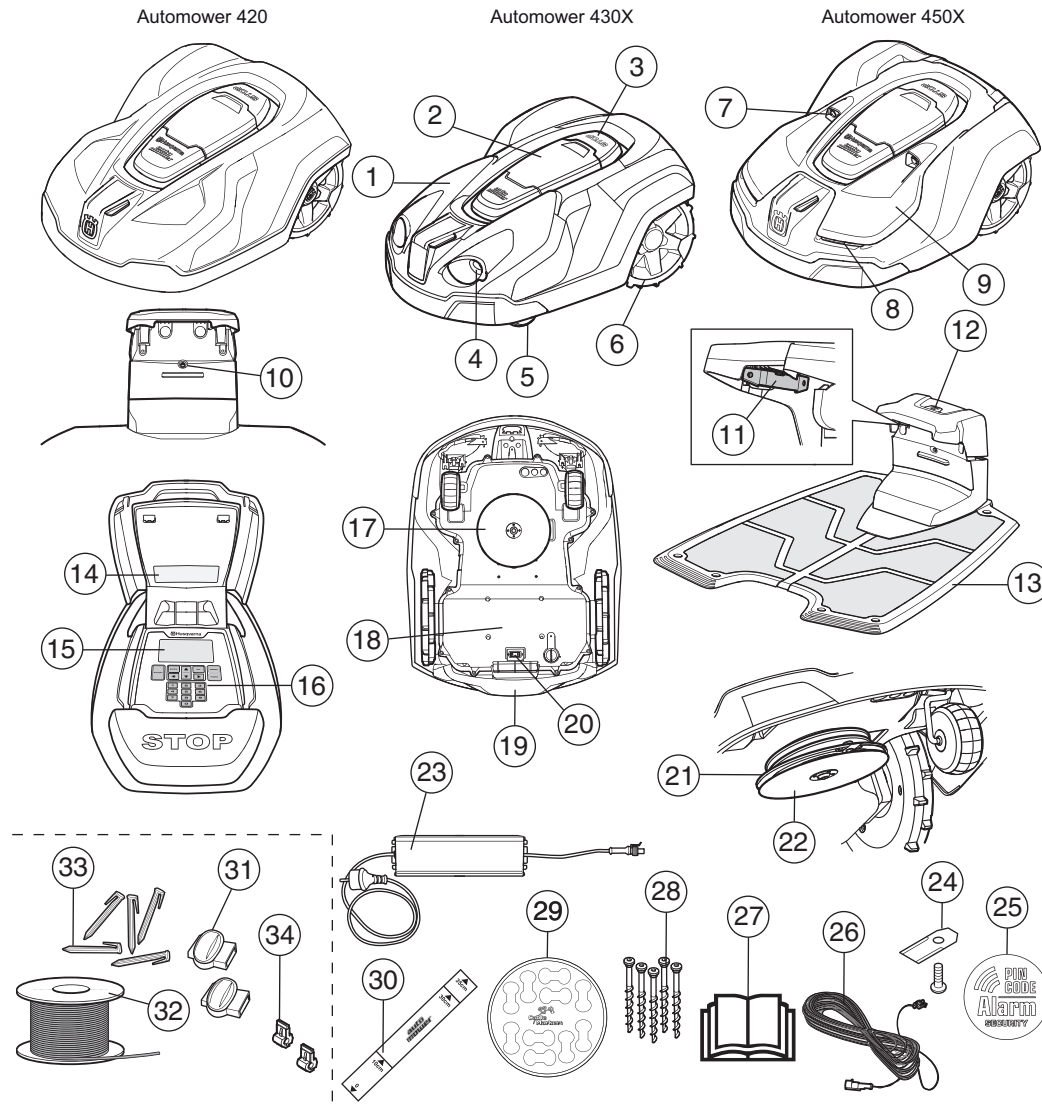

Les numéros sur les schémas correspondent à :

- | | |
|---|--|
| 1. Carrosserie | 18. Châssis contenant l'électronique, la batterie et les moteurs |
| 2. Cache de l'écran et du clavier. | 19. Poignée |
| 3. Bouton d'arrêt/bouton de blocage pour ouvrir le cache | 20. Interrupteur principal |
| 4. Montage des accessoires, p. ex. les phares (uniquement Automower 430X) | 21. Disque de coupe |
| 5. Roues avant | 22. Disque de protection |
| 6. Roues arrière | 23. Alimentation électrique |
| 7. Capteurs ultrasoniques | 24. Lames supplémentaires |
| 8. Phares | 25. Autocollant Alarme |
| 9. Boîtier remplaçable | 26. Câble basse tension |
| 10. Voyant de fonctionnement de la station de charge, du câble périphérique et du câble guide | 27. Manuel d'utilisation et QuickGuide |
| 11. Plaque de contact | 28. Vis pour fixation de la station de charge |
| 12. Bouton PARK (sauf Automower® 420) | 29. Marqueurs de câbles |
| 13. Station de charge | 30. Règle d'aide à la pose du câble périphérique (la règle est à détacher de la boîte) |
| 14. Plaque d'identification | 31. Raccords de câble de recherche * |
| 15. Écran | 32. Boucle de câble pour le câble périphérique et le câble guide * |
| 16. Clavier | 33. Cavaliers * |
| 17. Système de coupe | 34. Connecteurs du câble de recherche * |

* Inclus dans le kit d'installation, non inclus à l'achat du robot tondeuse

3012-566

PRÉSENTATION

2.2 Contenu de l'emballage

Votre emballage Automower® contient les éléments suivants.

Robots de tonte	√
Station de charge	√
Alimentation électrique	√
Câble basse tension	√
Vis de la station de charge	6 unités
Clé à six pans	√
Manuel de l'opérateur et Guide rapide	√
Lames supplémentaires	9 unités
Autocollant Alarme	√
Marqueurs de câbles	√
Règle	√

2.3 Fonction

Capacité

Le robot tondeuse est recommandé pour les pelouses jusqu'à :

	420	430X	450X
Pelouse, m²	2 200	3 200	5 000

La taille de la zone de couverture du robot de tonte dépend principalement de l'état des lames et du type, de la taille et de l'humidité de l'herbe. La forme du jardin joue également un rôle important. Le robot tondeuse offre un meilleur rendement dans un jardin essentiellement constitué de grandes pelouses ouvertes que dans un jardin divisé en plusieurs petites pelouses séparées par des arbres, des massifs de fleurs et des chemins.

Le temps de tonte du robot tondeuse dépend de l'âge de la batterie et de l'épaisseur de l'herbe. Le temps de charge peut varier, entre autres, en fonction de la température ambiante.

	420	430X	450X
Temps de coupe, min	90-110	120-150	230-270
Temps de charge, min	50-70	60-80	70-90

PRÉSENTATION

Technique de coupe

Le système de coupe du robot de tonte Husqvarna repose sur un principe efficace à faible consommation d'énergie. Contrairement à de nombreuses tondeuses classiques, le robot tondeuse coupe l'herbe au lieu de la faucher.

Nous vous recommandons de laisser le robot de tonte tondre essentiellement par temps sec afin d'obtenir les meilleurs résultats. Les robots tondeuses Husqvarna conviennent également pour une tonte par temps de pluie ; toutefois, l'herbe humide adhère plus facilement au robot tondeuse, ce qui induit un risque accru de dérapage dans les pentes raides.

Pour un résultat de tonte optimal, les lames doivent être en bon état. Pour qu'elles restent aiguisées aussi longtemps que possible, il est important de débarrasser la pelouse des branches, des petites pierres et de tout autre objet.

Remplacez les lames régulièrement pour obtenir des résultats de tonte optimaux. Il s'agit d'une procédure très simple. Reportez-vous à la section 8.7 *Lames* page 78.

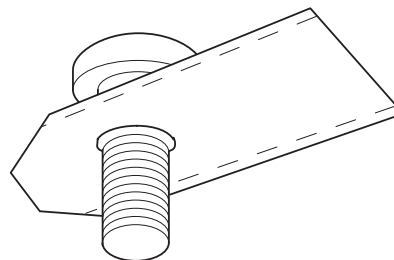

3020-002

Méthode de travail

Le robot de tonte tond automatiquement la pelouse. Il alterne en continu entre tonte et charge.

Le robot de tonte recherche la station de charge lorsque le niveau de charge de la batterie devient trop faible. Il ne tond pas quand il cherche à rejoindre la station de charge.

Lorsqu'il recherche la station de charge, le robot tondeuse peut la trouver de plusieurs façons différentes, voir *Recherche de la station de charge* à la page 14.

Une fois la batterie complètement chargée, le robot tondeuse quitte la station de charge et commence à tondre une zone dans laquelle il n'a pas été récemment. Cette zone sera déterminée par le récepteur GPS. Cette fonctionnalité s'applique aux modèles Automower® 430X et Automower® 450X.

Sur l'Automower® 420, vous devrez peut-être régler manuellement les paramètres de sortie pour que la pelouse soit tondue de manière régulière, voir 6.8 *Installation* à la page 51.

Quand le carénage du robot de tonte rencontre un obstacle, il fait marche arrière et choisit une nouvelle direction.

Des capteurs à l'avant et à l'arrière détectent le moment où le robot de tonte s'approche du câble périphérique. Le robot tondeuse dépasse le câble de 32 centimètres avant de tourner.

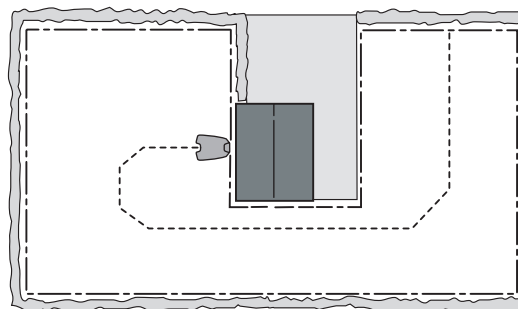

3023-003

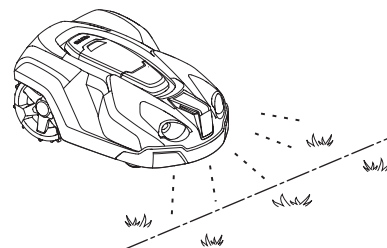

3012-1043

PRÉSENTATION

Le bouton STOP sur le dessus du robot tondeuse sert principalement à arrêter le robot en cours de fonctionnement. Lorsque le bouton **STOP** est actionné, un capot s'ouvre pour laisser apparaître le panneau de commande. Le bouton **STOP** reste enfoncé tant que le capot n'est pas refermé. Ce principe associé à la présence du bouton **START** rend le démarrage impossible.

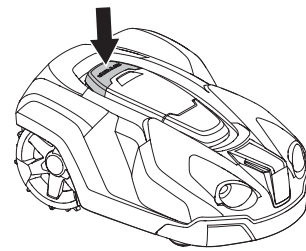

3012-1044

Tous les paramétrages du robot de tonte s'effectuent à partir du panneau de commande placé sur le dessus de la machine.

Lorsque l'interrupteur principal est placé en position 1 pour la première fois, une séquence de démarrage commence ; elle comprend certains réglages de base essentiels, voir 3.8 *Premier démarrage et calibrage* à la page 32.



3012-1094

Trajectoire de déplacement

La trajectoire de déplacement du robot tondeuse est irrégulière. Elle est en fait déterminée par le robot tondeuse lui-même en fonction de l'apparence de la pelouse. Le robot ne fonctionne pas toujours en ligne droite et une trajectoire de déplacement n'est jamais répétée. Ce système de coupe du robot tondeuse permet une tonte uniforme de la pelouse sans lignes de tonte.

Lorsque le robot de tonte atteint une zone où il détecte une herbe plus haute que la moyenne, il peut modifier sa trajectoire. Il suit alors une spirale afin de tondre plus rapidement la zone où l'herbe est plus haute. C'est ce qu'on appelle la coupe en spirale.

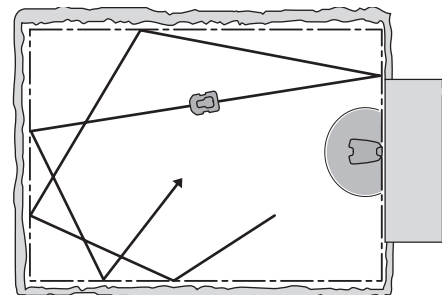

3023-034

Recherche de la station de charge

Le robot tondeuse peut être réglé afin de chercher la station de charge en utilisant au moins l'une des trois méthodes suivantes. Il combine automatiquement ces trois méthodes de recherche afin de localiser la station de charge aussi rapidement que possible mais en évitant également autant que possible la formation de traînées.

Grâce aux options de réglages manuels, ces trois méthodes peuvent être combinées pour optimiser la recherche de la station de charge en fonction de la forme du jardin, voir *Installation* à la page 16.

Méthode de recherche 1 : aléatoire

Le robot de tonte se déplace de manière aléatoire jusqu'à se rapprocher de la station de charge.

L'avantage de cette méthode est qu'il n'y a aucun risque que le robot de tonte forme des traînées sur la pelouse. L'inconvénient est que la recherche peut prendre beaucoup de temps.

French - 14

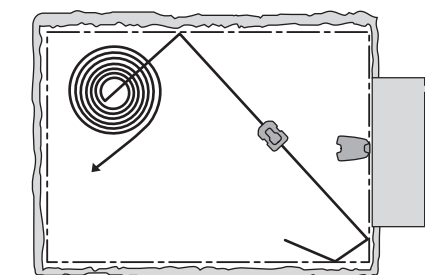

3023-041

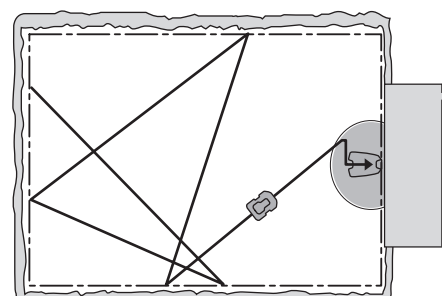

3023-035

PRÉSENTATION

Méthode de recherche 2 : en suivant le câble guide

Le robot tondeuse se déplace de manière irrégulière jusqu'à ce qu'il atteigne le câble guide. Ensuite le robot de tonte suit le câble guide jusqu'à la station de charge.

Le câble guide est un câble supplémentaire disposé à partir de la station de charge, qui peut être dirigé vers une partie éloignée de la zone de travail ou passer par un passage étroit, qu'il convient ensuite de relier au câble périphérique, voir 3.6 *Installation du câble guide à la page 28*.

L'Automower® 450X peut avoir jusqu'à trois câbles guides et l'Automower® 430X jusqu'à deux câbles guides. L'Automower® 420 n'a qu'un seul câble guide.

Cette méthode facilite la recherche pour le robot de tonte lorsque la station de charge se trouve au-delà de plusieurs îlots ou d'îlots de grande taille, de passages étroits ou de pentes raides.

L'avantage de cette méthode est que le temps de recherche est plus court.

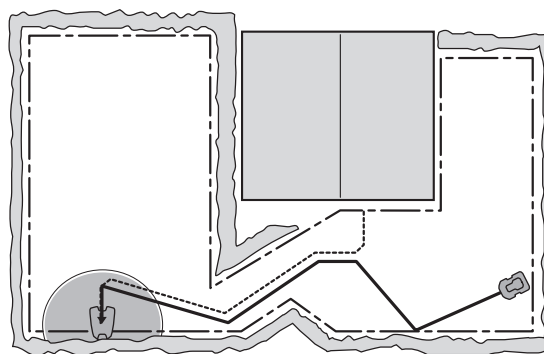

3012-558

Méthode de recherche 3 : en suivant le câble périphérique

Le robot de tonte se déplace selon une trajectoire aléatoire jusqu'à ce qu'il atteigne le câble périphérique. Il suit ensuite le câble périphérique jusqu'à la station de charge. Le robot de tonte sélectionne aléatoirement le sens de déplacement (horaire ou antihoraire).

Cette méthode de recherche convient à une installation présentant une pelouse ouverte, des passages larges (plus de 3 mètres de large) et seulement quelques petits îlots, voire aucun.

L'avantage de cette méthode est qu'il n'est pas nécessaire d'installer un câble guide.

L'inconvénient est que certaines traînées peuvent se former sur la pelouse le long du câble périphérique. Le temps de recherche est également plus long si l'installation présente des passages étroits ou de nombreux îlots.

En règle générale, cette méthode sert uniquement si le robot tondeuse ne peut pas trouver la station de charge à l'aide des méthodes 1 ou 2 dans le délai prévu.

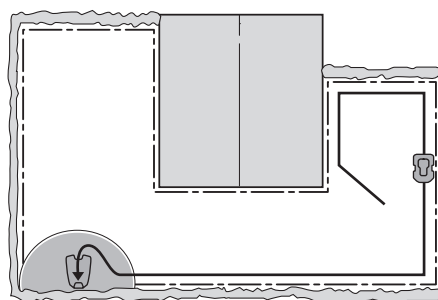

3012-486

INSTALLATION

3 Installation

Ce chapitre décrit la procédure à suivre pour installer le robot tondeuse. Lisez le chapitre 2. *Présentation* avant de commencer l'installation.

Lisez également l'intégralité de ce chapitre avant de commencer l'installation. La procédure d'installation du robot de tonte a aussi des répercussions sur son fonctionnement. Il est donc important de planifier correctement l'installation.

Vous pourrez plus facilement organiser votre travail si vous réalisez un schéma de la zone de travail et de tous les obstacles. Ainsi, vous pourrez plus facilement repérer les positions idéales pour la station de charge, le câble périphérique et le câble guide. Indiquez sur le schéma le parcours du câble périphérique et des câbles guides.

Pour des exemples d'installations, voir 7 *Exemples de jardins* à la page 69.

Rendez-vous également sur www.automower.com pour consulter d'autres descriptifs et astuces concernant l'installation.

Effectuez l'installation en respectant les étapes suivantes :

- 3.1 Préparations
- 3.2 Installation de la station de charge
- 3.3 Chargement de la batterie
- 3.4 Installation du câble périphérique
- 3.5 Connexion du câble périphérique
- 3.6 Installation du câble guide
- 3.7 Vérification de l'installation
- 3.8 Premier démarrage et calibrage
- 3.9 Test d'arrimage à la station de charge

La station de charge, le câble périphérique et le câble guide doivent être branchés pour pouvoir effectuer un démarrage complet.

3.1 Préparations

1. Si l'herbe dans la zone de travail dépasse 10 cm de hauteur, tondez-la avec une tondeuse traditionnelle. Ramassez ensuite les résidus d'herbe.
2. Comblez les trous et les creux afin d'éviter la formation de flaques. Le produit peut être endommagé s'il passe dans des flaques, voir 11 *Conditions de garantie* à la page 92.
3. Lisez attentivement l'intégralité de ces étapes avant de commencer l'installation.

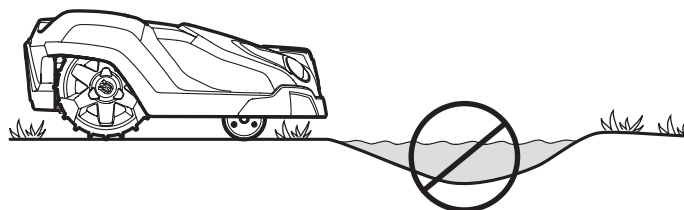

3012-1101

INSTALLATION

4. Vérifiez que toutes les pièces nécessaires à l'installation sont présentes. Les numéros entre parenthèses renvoient à la table des images, voir 2.1 *Qu'est-ce que c'est ?* à la page 11.

- Robots de tonte
- Station de charge (13)
- Câble de recherche du câble périphérique et du câble guide (32)
- Alimentation électrique (23)
- Câble basse tension (26)
- Cavaliers (33)
- Connecteurs du câble de recherche (34)
- Vis pour la station de charge (28)
- Règle (30)
- Raccords du câble de recherche (31)
- Marqueurs de câbles (29)

L'installation nécessite également :

- Marteau/maillet en plastique (pour faciliter la mise en place des cavaliers dans le sol)
- Pince universelle pour couper le câble périphérique et serrer les connecteurs.
- Pince universelle (pour presser les raccords l'un contre l'autre).
- Tranche-bordure/bêche (pour enterrer le câble périphérique, le cas échéant).

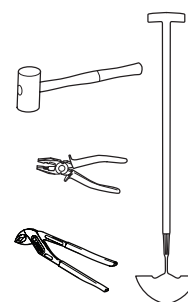

3018-057

3.2 Installation de la station de charge

Emplacement idéal de la station de charge

Prenez en compte les aspects suivants pour identifier le meilleur emplacement de la station de charge :

- Conservez un espace libre d'au moins 3 mètres devant la station de charge
- À proximité d'une prise murale. Le câble basse tension fourni est long de 10 mètres.
- Choisissez une surface plane pour poser la station de charge.
- À l'abri des projections d'eau, par exemple en présence d'arroseurs
- À l'abri de la lumière directe du soleil
- Si possible, placez la station de charge afin qu'elle ne soit pas visible depuis l'extérieur du jardin.

INSTALLATION

La station de charge doit être placée de sorte à avoir beaucoup d'espace devant elle (au moins 3 mètres). Il doit également s'agir d'un endroit central dans la zone de travail, afin que le robot de tonte puisse plus facilement en atteindre tous les recoins.

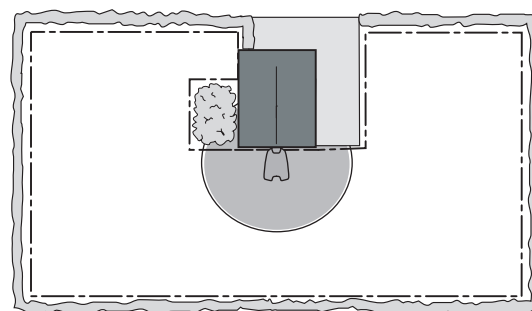

3023-038

Ne placez pas la station de charge dans un espace confiné de la zone de travail. Cela peut compliquer la tâche du robot de tonte pour trouver la station de chargement.

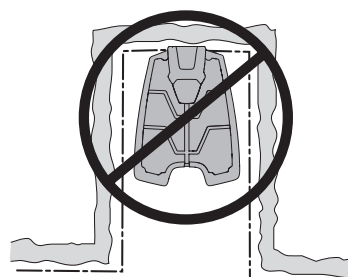

3012-555

La station de charge doit être placée sur un sol relativement plat. L'extrémité avant de la station de charge peut être plus élevée ou plus basse que l'extrémité arrière de 5 cm maximum.

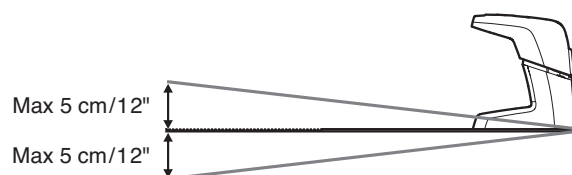

3012-1054

La station de charge ne doit pas être placée dans une position faisant plier sa plaque.

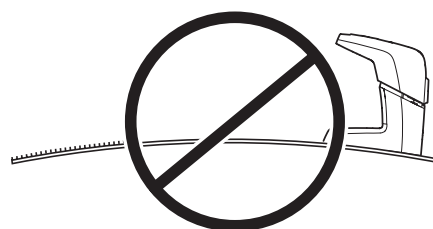

3012-1053

Connexion de l'alimentation électrique

Tenez compte des éléments suivants pour positionner l'alimentation électrique :

- À proximité de la station de charge
- À l'abri de la pluie
- À l'abri de la lumière directe du soleil

Si l'alimentation électrique est branchée à une prise électrique à l'extérieur, elle doit être homologuée pour un usage extérieur.

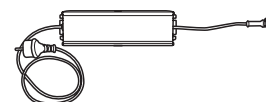

3012-1352

Le câble basse tension relié à l'alimentation électrique mesure 10 mètres de long et ne peut être ni raccourci, ni rallongé. Un câble basse tension plus long est disponible comme accessoire en option. Contactez votre revendeur pour de plus amples informations.

Il est interdit de raccorder la transformation électrique directement à la station de charge. Il faut toujours utiliser le câble basse tension.

French - 18

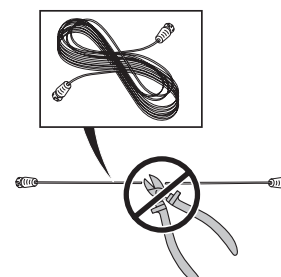

3018-069

INSTALLATION

INFORMATION IMPORTANTE

Le câble basse tension ne peut en aucun cas être raccourci ni prolongé.

Il est possible de laisser le câble basse tension traverser la zone de travail. Le câble basse tension doit être agrafé ou enterré, et la hauteur de coupe doit être réglée de sorte que les lames du disque de coupe n'entrent jamais en contact avec le câble basse tension.

Veillez à positionner le câble basse tension le long du sol et à le fixer avec des cavaliers. Le câble doit être à proximité du sol afin qu'il ne soit pas coupé avant que les racines de l'herbe ne l'aient recouvert.

Le câble basse tension ne doit jamais être stocké enroulé ni être glissé sous la plaque inférieure de la station de charge, car cela risque de provoquer des interférences dans le signal de la station de charge.

INFORMATION IMPORTANTE

Placez le câble basse tension de sorte que les lames du disque de coupe ne soient jamais en contact avec lui.

N'exposez pas l'alimentation électrique aux rayons directs du soleil et placez-la dans un endroit bien ventilé. L'alimentation électrique doit être placée sous un abri.

Il est recommandé d'utiliser un interrupteur différentiel pour brancher l'alimentation électrique sur la prise murale.

L'alimentation électrique doit être montée sur une surface verticale, par exemple un mur ou une barrière. Vissez l'alimentation électrique en faisant passer les vis dans les deux œillets de fixation. Aucune vis n'est fournie. Choisissez des vis adaptées au matériau en question.

Ne montez jamais l'alimentation électrique à une hauteur présentant un risque de submersion dans l'eau; placez-la à au moins 30 cm du sol. Il est interdit de placer l'alimentation électrique sur le sol.

Ne branchez jamais l'alimentation électrique à une prise électrique si le câble ou le connecteur est endommagé. Les cordons endommagés ou emmêlés augmentent le risque d'électrocution.

INFORMATION IMPORTANTE

Utilisez la prise de l'alimentation électrique pour débrancher la station de charge, par exemple avant nettoyage ou réparation du câble de recherche.

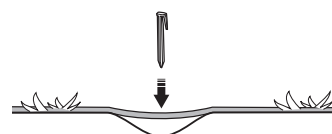

3018-085

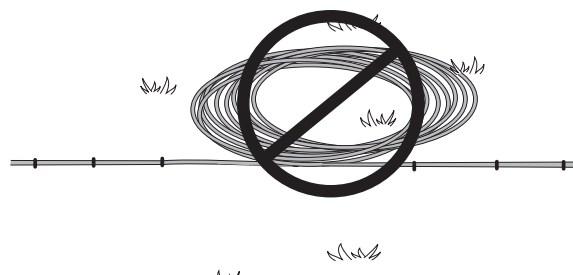

3018-085

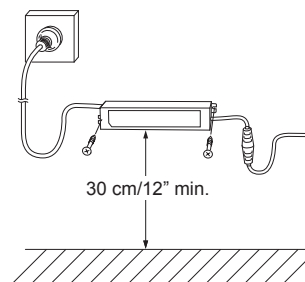

3018-094

INSTALLATION

Installation et branchement de la station de charge

1. Placez la station de charge à un endroit adapté.
2. Basculez le capot protecteur de la station de charge vers l'avant et branchez le câble basse tension à la station de charge.
3. Branchez le câble d'alimentation de l'alimentation électrique à une prise murale de 100 V-240 V.

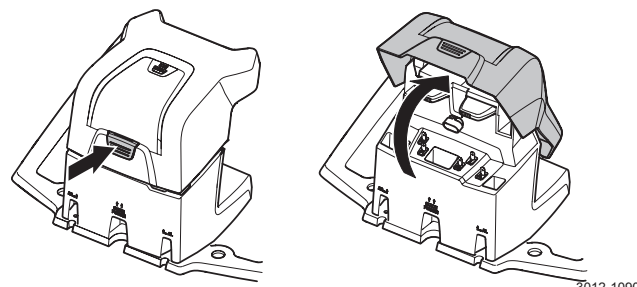

4. Fixez la station de charge au sol à l'aide des vis fournies. Assurez-vous que les vis sont vissées au maximum et ne dépassent plus de la plaque de base. Si la station de charge est placée contre un mur, il est préférable d'attendre que tous les câbles ont été connectés avant de fixer la station de charge au sol.

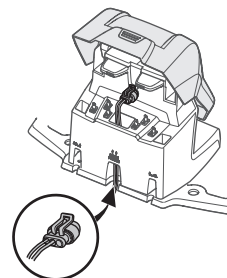

INFORMATION IMPORTANTE

Il est interdit de pratiquer de nouveaux trous dans la plaque de la station de charge. Seuls les trous existants peuvent être utilisés pour sécuriser la plaque de base dans le sol.

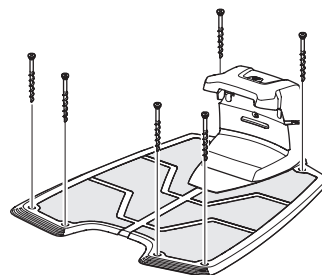

INFORMATION IMPORTANTE

Ne piétinez pas et ne marchez pas sur la plaque de la station de charge.



3.3 Chargement de la batterie

Il est possible de recharger le robot de tonte dès que la station de charge est branchée. Placez l'interrupteur principal en position 1.

Placez le robot de tonte dans la station de charge pour charger la batterie pendant la pose du câble périphérique et du câble guide.

Si la batterie est entièrement déchargée, il faut entre 80 et 100 minutes pour la charger.

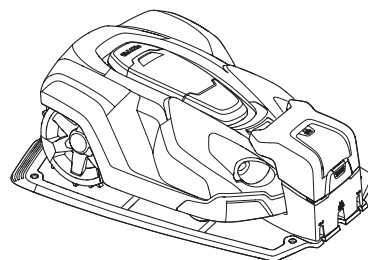

INFORMATION IMPORTANTE

Le robot de tonte ne peut pas être utilisé avant la fin de l'installation.

INSTALLATION

3.4 Installation du câble périphérique

Veillez à ce que le câble périphérique soit correctement installé, conformément aux instructions.

Le câble périphérique peut être installé de l'une de manières suivantes :

- Fixez le câble au sol à l'aide de cavaliers.

Il est préférable de fixer le câble périphérique avec des cavaliers si vous souhaitez l'ajuster au cours des premières semaines d'utilisation. Au bout de quelques semaines, le câble sera dissimulé par l'herbe qui aura poussé. Utilisez un marteau/maillet en plastique et les cavaliers fournis pour effectuer l'installation.

- Enterrez le câble.

Il est préférable d'enterrer le câble périphérique si vous souhaitez scarifier ou aérer la pelouse. Si nécessaire, les deux méthodes peuvent être combinées de sorte qu'une partie du câble périphérique soit agrafée et le reste soit enterré. Le câble peut être enterré à l'aide par exemple d'un coupe-bordure ou d'une bêche. Veillez à positionner le câble périphérique à une profondeur comprise entre 1 et 20 cm dans le sol.

Planification de mise en place du câble périphérique

Le câble périphérique doit être positionné de sorte que :

- Le câble forme une boucle autour de la zone de travail du robot de tonte. N'utilisez que le câble périphérique Husqvarna. Il est spécialement conçu pour résister à l'humidité du sol, susceptible sinon d'endommager facilement les câbles.
- Le robot tondeuse ne se trouve jamais à plus de 35 mètres du câble en tout point de la zone de travail.
- Le câble ne doit pas dépasser 800 mètres de long.
- Un câble supplémentaire de 20 cm est disponible pour connecter ultérieurement le câble guide au câble périphérique. Reportez-vous à la section 3.6 *Installation du câble guide* page 28.

Selon ce qui borde la zone de travail, le câble périphérique doit être positionné à différentes distances des obstacles. L'illustration ci-dessous montre comment le placer autour de la zone de travail et des obstacles. Utilisez la règle fournie pour obtenir la distance correcte, voir 2.1 *Qu'est-ce que c'est ?* à la page 11.

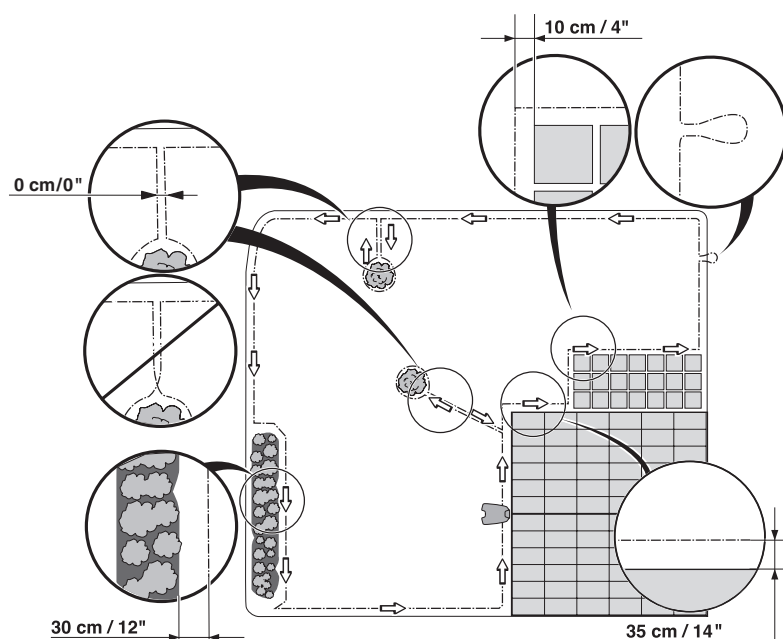

3023-031

French - 21

INSTALLATION

Limites de la zone de travail

Si un obstacle haut (5 cm ou plus), comme un mur ou une clôture, délimite la zone de travail, le câble périphérique doit être placé à 35 cm de l'obstacle. Cela empêchera le robot de tonte de heurter l'obstacle et réduira l'usure du carénage.

Environ 20 cm autour de/avant l'obstacle fixe ne seront pas tondues.

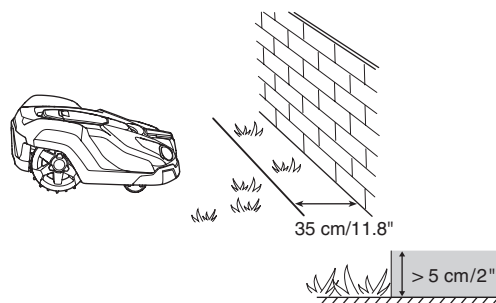

Si la zone de travail est délimitée par un petit fossé, par exemple une plate-bande, une petite surélévation ou une petite bordure en pierre (1 à 5 cm), le câble périphérique doit être placé à 30 cm à l'intérieur de la zone de travail. Cela permet d'éviter que les roues entrent dans le fossé ou montent sur la bordure, ce qui pourrait causer des dommages importants au robot tondeuse, en particulier au niveau des roues avant.

La tonte ne sera pas effectuée sur 15 cm environ le long du bord de trottoir/du fossé.

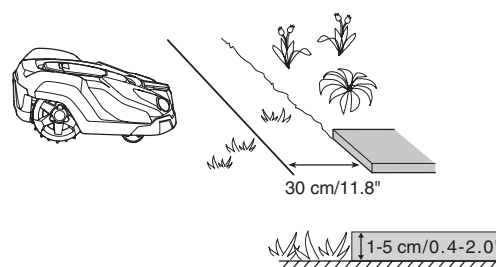

Si la zone de travail jouxte une allée pavée ou une zone assimilée au même niveau que la pelouse (+/- 1 cm), le robot tondeuse peut rouler un peu sur l'allée. Le câble périphérique doit alors être placé à 10 cm du bord de l'allée.

Toute l'herbe le long du bord de l'allée sera coupée.

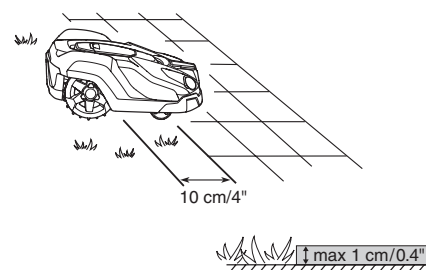

Si la zone de travail est divisée par une allée pavée au même niveau que la pelouse, le robot de tonte peut rouler sur l'allée. Il peut être avantageux de disposer le câble périphérique sous les pavés. Le câble périphérique peut aussi être placé dans le joint entre les pavés. Assurez-vous que les pavés sont au même niveau que la pelouse afin d'éviter une usure anormale du robot tondeuse.

Remarque : le robot de tonte ne doit jamais passer sur des graviers, un paillage ou un matériau similaire susceptible d'endommager les lames.

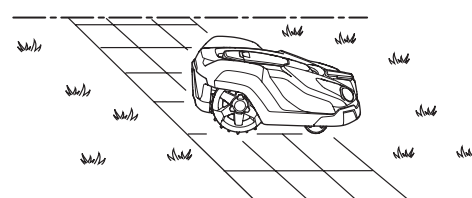

INFORMATION IMPORTANTE

Si la zone de travail est adjacente à des plans d'eau, des pentes, des précipices ou une route publique, il convient d'ajouter une bordure ou un dispositif similaire, au câble périphérique. Sa hauteur doit être de 15 cm minimum. Cela évitera que le robot tondeuse sorte de la zone de travail.

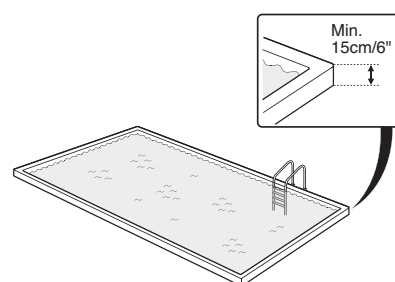

INSTALLATION

Limites à l'intérieur de la zone de travail

Utilisez le câble périphérique pour délimiter des zones à l'intérieur de la zone de travail en créant des îlots autour des obstacles ne pouvant supporter une collision, par exemple les plates-bandes, les arbustes et les fontaines. Acheminez le câble jusqu'à la zone à délimiter, disposez-le tout autour et revenez en suivant le même parcours. Si vous utilisez des cavaliers, le câble de retour doit être fixé sous les mêmes attaches. Lorsque les câbles périphériques en provenance et en direction de l'îlot sont placés à proximité les uns des autres, le robot de tonte peut passer sur le câble.

INFORMATION IMPORTANTE

Le câble périphérique ne doit pas être croisé pour aller vers l'îlot ou en partir.

Les obstacles résistant aux chocs, comme les arbres et les arbustes supérieurs à 15 cm, n'ont pas nécessairement besoin d'être délimités par le câble périphérique. Lorsqu'elle rencontre ce type d'obstacle, le robot de tonte tourne.

Il est recommandé d'isoler tous les objets fixes placés dans ou autour de la zone de travail. Cela permet un fonctionnement en douceur et silencieux et évite au robot de tonte de se coincer à tout moment dans des objets.

Les obstacles légèrement en pente, par exemple des pierres ou de grands arbres aux racines qui affleurent, doivent être isolés ou retirés. Sinon, le robot de tonte peut glisser sur ce type d'obstacle, ce qui endommage les lames.

Zones secondaires

Si la zone de travail comprend deux parties entre lesquelles le robot tondeuse peut avoir des difficultés à se déplacer, il est recommandé de définir une zone secondaire. C'est le cas lorsque la pente est de plus de 45 % ou qu'un passage fait moins de 60 cm. Disposez le câble périphérique autour de la zone secondaire afin qu'il forme un îlot en dehors de la zone principale.

Le robot de tonte doit être déplacé manuellement entre la zone principale et la zone secondaire pour tondre la pelouse de la zone secondaire. Le robot tondeuse ne pouvant pas accéder à la station de charge par lui-même dans une zone secondaire, vous devez utiliser le mode de fonctionnement *Zone secondaire (A)* voir 5.1 Mode de fonctionnement Démarrer à la page 38. Dans ce cas, le robot tondeuse ne recherche pas la station de charge mais utilise la totalité de sa capacité pour tondre. Une fois la batterie déchargée, il s'arrête et le message *Nécessite une charge manuelle* s'affiche à l'écran. Pour recharger le robot de tonte, placez-la dans la station de charge. Si la zone principale doit être tondue tout de suite après la charge, appuyez sur le bouton **START** et sélectionnez *Zone principale (A)* avant de fermer la trappe.

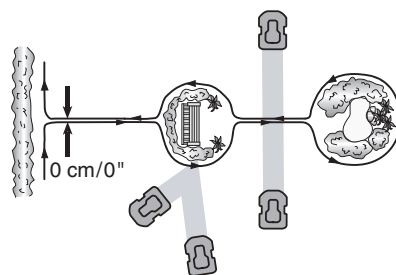

3012-1073

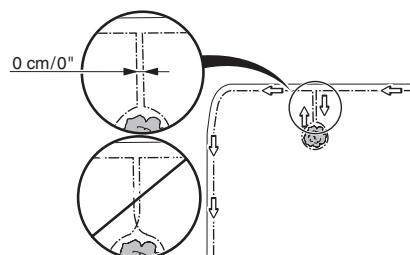

3012-686

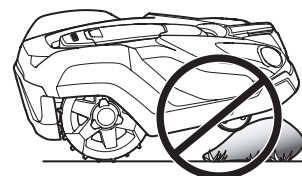

3012-1064

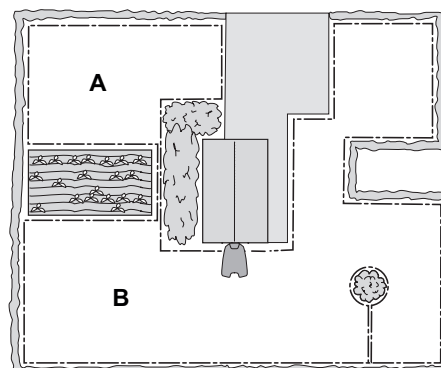

3012-563

INSTALLATION

Passages lors de la tonte

Les passages longs et étroits ainsi que les zones de moins de 1,5 à 2 mètres de large doivent être évités. Lorsque le robot tondeuse tond, il risque de s'attarder pour traverser le passage ou la zone. La pelouse prendra alors un aspect aplati.

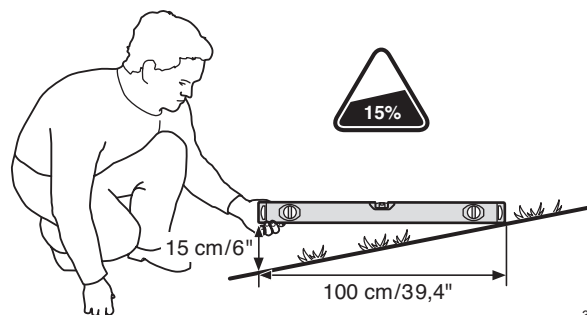

3012-1119

Pentes

Le robot de tonte peut aussi fonctionner dans des zones de travail en pente. L'inclinaison maximale est définie en pourcentage (%). Le pourcentage de pente correspond à la différence de hauteur en centimètres par mètre. Par exemple, si la différence de hauteur est de 15 cm, l'inclinaison de la pente est de 15 %. Voir l'image ci-contre.

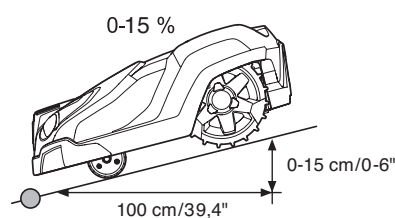

3012-1120

Le câble périphérique peut être posé sur une pente inférieure à 15 %.

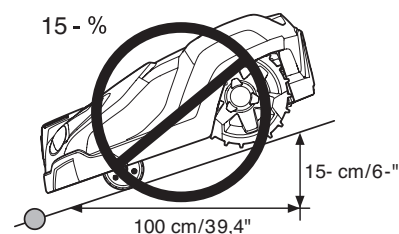

3012-1121

Le câble périphérique ne doit pas traverser une pente dont l'inclinaison est supérieure à 15 %. Le robot de tonte risque de tourner difficilement. Le robot de tonte peut alors s'arrêter et le message d'erreur *En dehors de la zone de tonte* s'affiche. Le risque est maximal en cas de temps humide car les roues sont susceptibles de glisser sur l'herbe mouillée.

Cependant, s'il existe un obstacle que le robot de tonte est susceptible de heurter, par exemple une barrière ou une haie dense, le câble périphérique peut être posé sur une pente de plus de 15 %.

Dans la zone de travail, le robot de tonte peut fonctionner sur des pentes de 45 % maximum. Les zones plus inclinées doivent être délimitées par le câble périphérique.

Si une partie d'une bordure extérieure de la zone de travail présente une inclinaison supérieure à 15 %, le câble périphérique doit être placé sur le sol horizontal 35 cm avant le début de la pente.

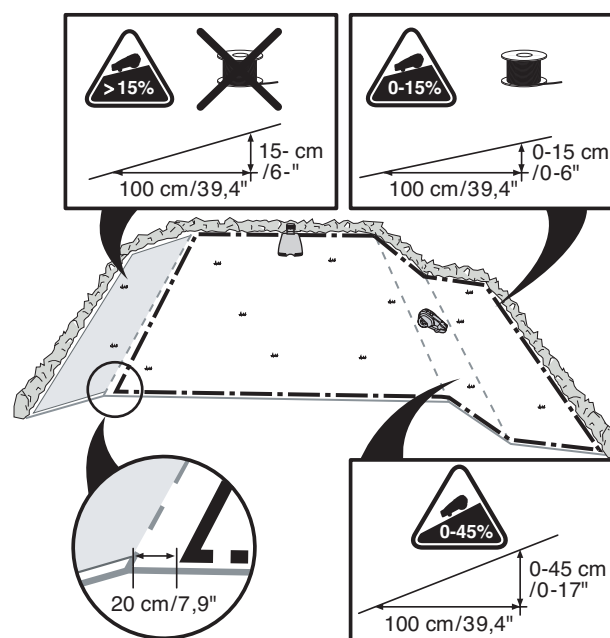

3012-1122

INSTALLATION

Pose du câble périphérique

Si vous souhaitez agraffer le câble périphérique :

- Coupez l'herbe très court avec une tondeuse standard ou un coupe-herbe à l'endroit où vous allez poser le câble. Il sera alors plus facile de placer le câble près du sol et donc de réduire le risque que le robot de tonte ne coupe le câble ou n'endommage l'isolant.
- Veillez à positionner le câble périphérique près du sol et à fixer avec les cavaliers. Le câble doit être à proximité du sol afin qu'il ne soit pas coupé avant que les racines de l'herbe ne l'aient recouvert.
- Utilisez un marteau pour enfoncer les cavaliers dans le sol. Soyez prudent lors de la pose des cavaliers et assurez-vous de ne pas comprimer le câble. Évitez de trop courber le câble.

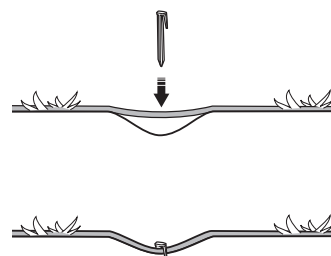

3018-085

Si vous souhaitez enterrer le câble périphérique :

- Veillez à positionner le câble périphérique à une profondeur comprise entre 1 et 20 cm dans le sol. Le câble peut être enterré à l'aide par exemple d'un coupe-bordure ou d'une bêche.

Utilisez la règle fournie comme guide lorsque vous posez le câble périphérique. Elle vous aide à laisser la distance correcte entre le câble périphérique et la limite/l'obstacle. La règle se détache de l'emballage.

INFORMATION IMPORTANTE

Tout câble supplémentaire ne doit pas être enroulé à l'extérieur du câble périphérique. Cela peut perturber le robot de tonte.

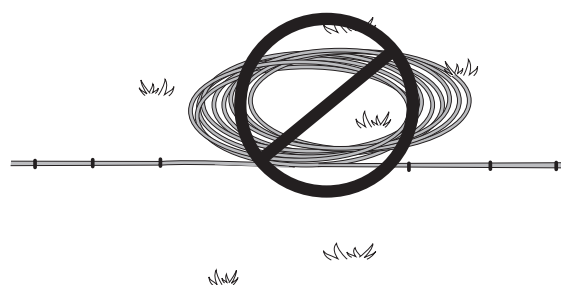

3012-281

Boucle de connexion du câble guide

Pour faciliter la connexion du câble guide au câble périphérique, il est recommandé de créer une boucle en laissant environ 20 cm de câble périphérique supplémentaire à l'endroit où le câble guide sera ultérieurement connecté. Il est conseillé de planifier l'emplacement du câble guide avant de positionner le câble périphérique. Reportez-vous à la section *3.6 Installation du câble guide page 28*.

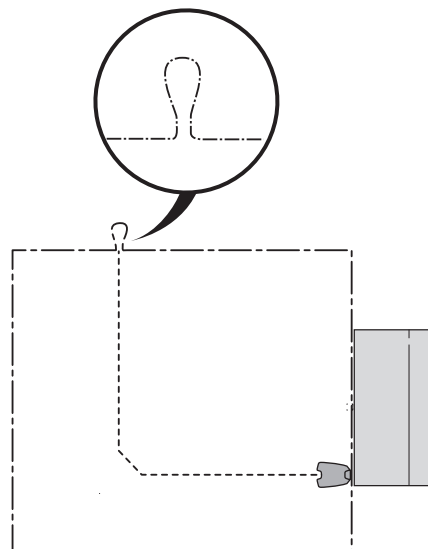

3023-007

French - 25

INSTALLATION

Pose du câble périphérique vers la station de charge

Sur son trajet vers la station de charge, le câble périphérique peut être posé entièrement à l'extérieur de la station de charge (voir l'option 1 sur la figure). S'il faut placer en partie la station de charge en dehors de la zone de travail, il est aussi possible de poser le câble sous la plaque de la station de charge (voir l'option 2 sur la figure).

Cependant, la station de charge ne doit pas être placée majoritairement en dehors de la zone de travail car le robot de tonte aurait alors du mal à la trouver (voir la figure).

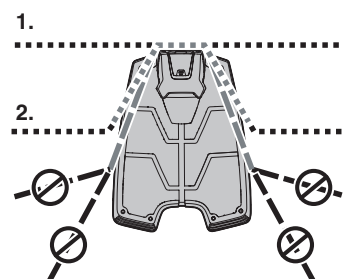

3012-1065

Épissage du câble périphérique

Utilisez un raccord d'origine si le câble périphérique n'est pas assez long et doit être rallongé. Il est étanche et offre une connexion électrique fiable.

Insérez les deux extrémités du câble dans le raccord. Veillez à insérer les câbles totalement dans le raccord en vérifiant que les extrémités soient visibles dans la zone transparente de l'autre côté du raccord. Ensuite, appuyez complètement sur le bouton placé sur le dessus du connecteur. Utilisez une pince pour comprimer complètement le bouton sur le connecteur.

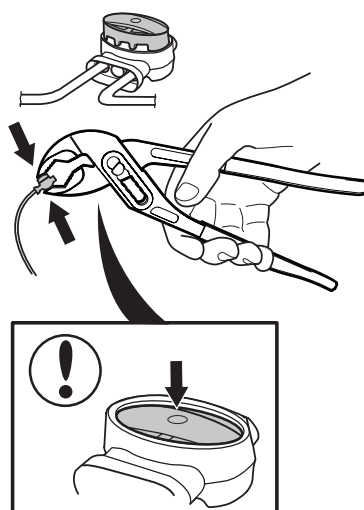

3018-055

INFORMATION IMPORTANTE

Des câbles doubles, ou un raccord à vis isolé avec du ruban, ne constituent pas des raccords satisfaisants. L'humidité du sol peut causer l'oxydation du câble et au bout de quelque temps la rupture du circuit.

INSTALLATION

3.5 Connexion du câble périphérique

Connectez le câble périphérique à la station de charge :

INFORMATION IMPORTANTE

Le câble périphérique ne doit pas être croisé lors de son branchement à la station de charge. L'extrémité droite du câble périphérique doit être reliée à la broche droite de la station de charge et l'extrémité gauche à la broche gauche.

1. Placez les extrémités du câble dans le connecteur :
 - Ouvrez le connecteur.
 - Placez le câble dans la rainure du connecteur.
2. Pressez les connecteurs l'un contre l'autre avec une pince. Appuyez jusqu'à entendre un clic.
3. Coupez tout excédent de câble périphérique. Coupez 1 à 2 cm au-dessus de chaque connecteur.
4. Basculez le capot protecteur de la station de charge vers l'avant et acheminez les extrémités de câble dans chaque voie à l'arrière de la station de charge. Enfoncez le connecteur dans la broche de contact de la station de charge, indiquée par AL (gauche) et AR (droite).
5. Marquez les câbles à l'aide des étiquettes fournies. Vous pourrez ainsi reconnecter facilement les câbles sans vous tromper, par exemple après le remisage hivernal de la station de charge.

INFORMATION IMPORTANTE

Le connecteur côté droit doit être branché à la broche de contact droite de la station de charge et l'extrémité gauche au connecteur côté gauche.

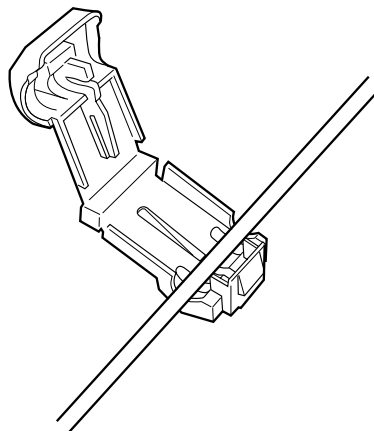

3012-284

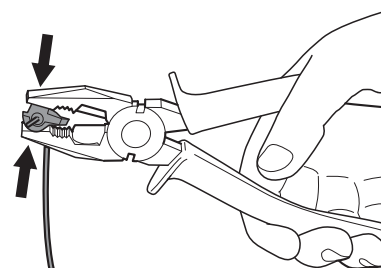

3012-264

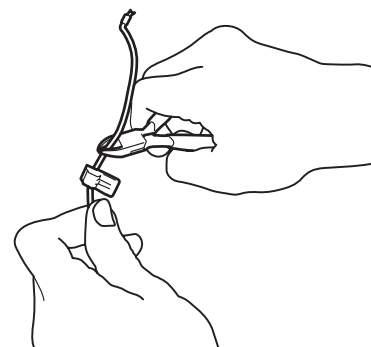

3012-265

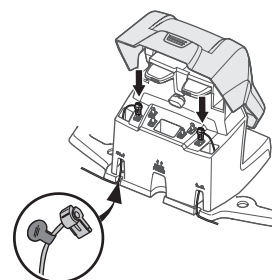

3012-1091

INSTALLATION

3.6 Installation du câble guide

Le câble guide est un câble tendu à partir de la station de charge et qui peut être dirigé vers une partie éloignée de la zone de travail ou passer par un passage étroit, puis qui est relié au câble périphérique. Le même câble sert de câble périphérique et de câble guide.

Le robot tondeuse utilise le câble guide pour retrouver son chemin jusqu'à la station de charge, mais également pour s'orienter jusqu'aux zones du jardin difficiles d'accès.

L'Automower® 450X peut avoir jusqu'à trois câbles guides et l'Automower® 430X jusqu'à deux câbles guides. L'Automower® 420 n'a qu'un seul câble guide.

Faire suivre le robot de tonte à diverses distances du câble guide permet de réduire le risque de formation de traînées. La zone à côté du câble empruntée par le robot de tonte s'appelle Couloir. Plus le couloir laissé par l'installation est large, plus le risque de traînées est réduit. Lors de l'installation, il est donc important de laisser autant d'espace libre que possible le long du câble guide.

Le robot de tonte se déplace toujours du côté gauche du câble guide, tel qu'observé en faisant face à la station de charge. C'est pourquoi le couloir d'herbe se trouve alors à gauche du câble guide. Lors de l'installation, il est donc important de laisser autant d'espace libre que possible à gauche du câble guide, tel qu'observé en faisant face à la station de charge. Il n'est pas permis de positionner le câble guide à moins de 30 cm du câble périphérique.

Comme le câble périphérique, le câble guide peut être fixé par des cavaliers ou enterré dans le sol.

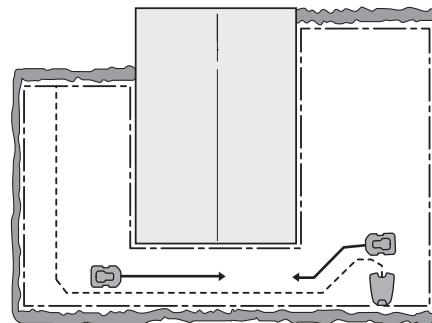

3023-008

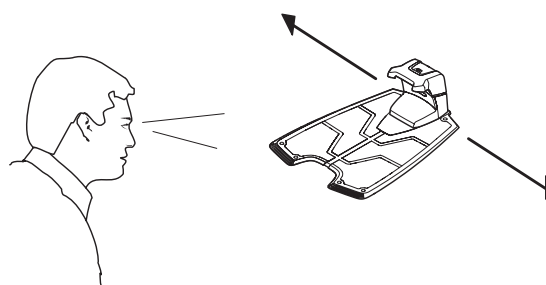

3012-1100

INFORMATION IMPORTANTE

Vérifiez qu'il y a toujours le maximum d'espace libre possible à gauche du câble guide tel qu'observé en faisant face à la station de charge.

INSTALLATION

Pose et connexion du câble guide

1. Avant de poser et de brancher le câble guide, il est important de tenir compte de la longueur de la boucle guide, en particulier dans les installations de grande taille ou complexes. Si la boucle guide fait plus de 400 mètres de long, le robot tondeuse peut avoir du mal à suivre le câble guide.

La boucle guide correspond au câble guide et à la section du câble périphérique formant le trajet de retour à la station de charge. Le signal dans la boucle guide se dirige toujours vers la gauche depuis la connexion entre le câble guide et le câble périphérique. Les deux figures ci-contre illustrent ce qui est appelé boucle guide. Elles expliquent aussi comment la boucle guide dans une zone de travail peut varier en longueur en fonction de l'emplacement de la station de charge.

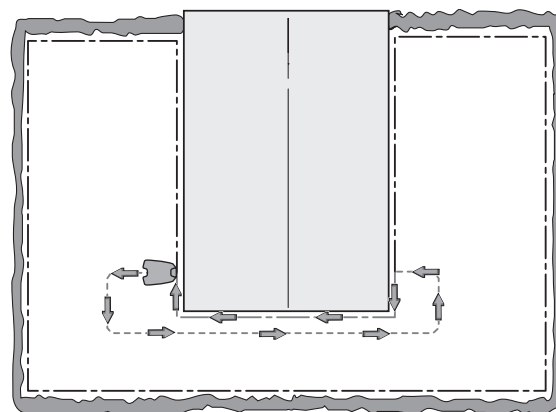

3023-009

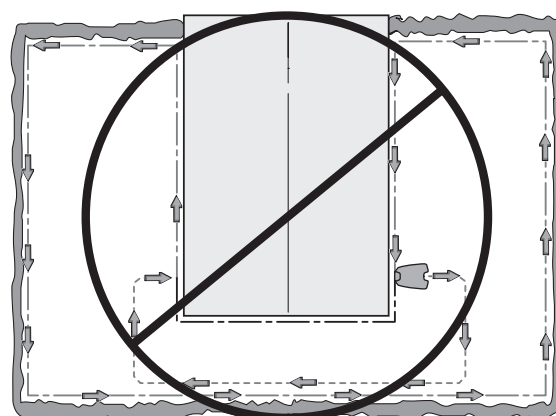

3023-010

2. Basculez le capot supérieur de la station de charge vers l'avant et acheminez le câble guide dans la voie menant à la connexion du câble guide.
3. Branchez un connecteur au câble guide comme pour le câble périphérique dans la section, conformément à la section 3.5 *Connexion du câble périphérique*. Branchez-le sur la broche de contact de la station de charge indiquant G1. Sur une installation comportant plusieurs guides, utilisez les broches G2 et G3 (Automower® 430X et Automower® 450X).
4. Repérez les fils avec des étiquettes. Vous pourrez ainsi reconnecter facilement les câbles sans vous tromper, par exemple après le remisage hivernal de la station de charge.
5. Posez le câble guide juste en dessous de la plaque de charge, puis à au moins 2 mètres de la partie frontale de la plaque.

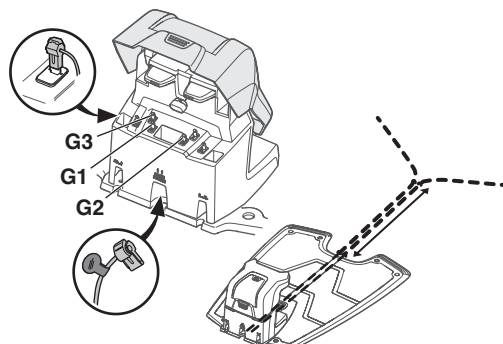

3012-1123

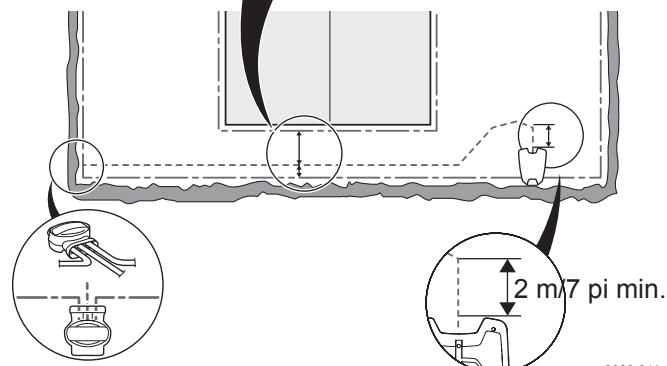
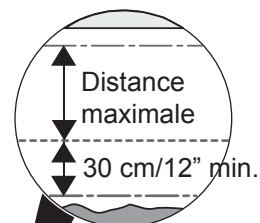

3023-011

French - 29

INSTALLATION

Si le câble guide doit être installé sur une pente raide, il est recommandé de placer le câble en formant un angle avec la pente. Le robot de tonte pourra ainsi suivre plus facilement le câble guide sur la pente.

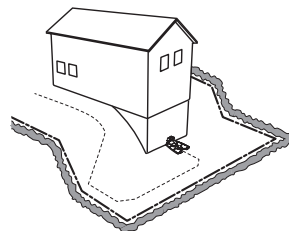

Évitez de poser le câble dans des angles aigus. Il peut ainsi être difficile pour le robot de tonte de suivre le câble guide.

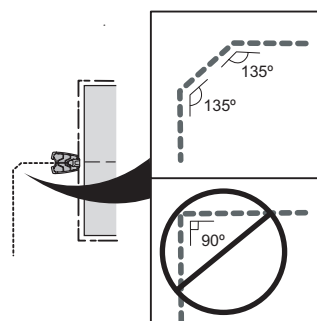

3012-560

6. Faites courir le câble guide jusqu'au point du câble périphérique où le câble guide doit être connecté.

Soulevez le câble périphérique. Coupez le câble périphérique à l'aide d'une pince coupante. La connexion du câble guide est plus facile si une boucle est réalisée dans le câble périphérique comme décrit ci-dessus, voir *Boucle de connexion du câble guide à la page 25*.

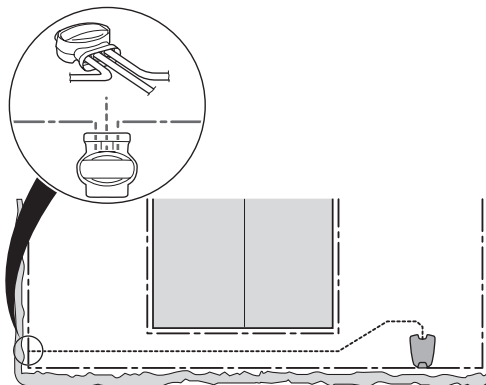

3023-015

7. Branchez le câble guide au câble périphérique à l'aide d'un raccord :

Insérez le câble périphérique dans chaque trou du raccord. Insérez le câble guide dans le trou central du raccord. Veillez à insérer les câbles totalement dans le raccord en vérifiant que les extrémités soient visibles dans la zone transparente de l'autre côté du raccord.

Utilisez une pince pour comprimer complètement le bouton sur le connecteur.

Peu importe les trous utilisés pour connecter chaque câble.

8. Placez des étriers sur le connecteur ou enterrez-le dans la pelouse.

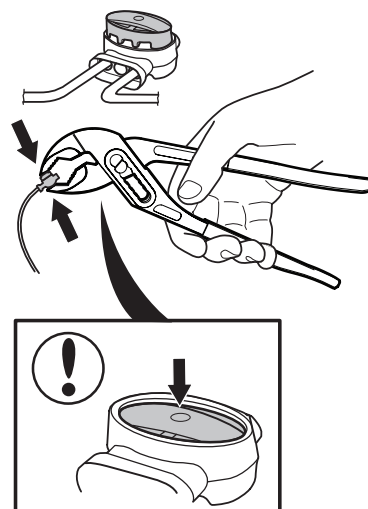

3018-055

INFORMATION IMPORTANTE

Le câble guide ne doit pas croiser le câble périphérique, par exemple si le câble périphérique est orienté vers un îlot intérieur.

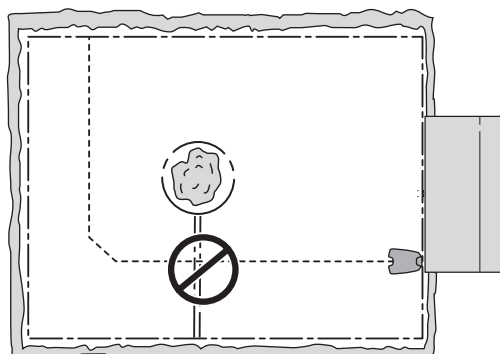

3023-016

INSTALLATION

3.7 Vérification de l'installation

Vérifiez le signal boucle en inspectant le voyant sur la station de charge.

- Lumière verte fixe = signaux OK.
- Lumière verte clignotante = le système de boucle est éteint et le robot tondeuse est en mode ECO, voir 6.9 Réglages à la page 61.
- Lumière bleue clignotante = interruption dans le câble périphérique, pas de signal.
- Lumière rouge clignotante = interruption dans la plaque d'antenne de la station de charge. Ce problème doit être pris en charge et réglé par un revendeur agréé.
- Lumière bleue fixe = signal faible. Cela peut être dû au fait que le câble périphérique est trop long ou que le câble est endommagé. Si le robot de tonte continue de fonctionner, ce n'est pas un problème.
- Lumière rouge fixe = défaut dans la carte électronique de la station de charge. Ce problème doit être pris en charge et réglé par un revendeur agréé.

Si un objet autre qu'une lumière verte fixe ou clignotante s'affiche, voir le chapitre 9.3 *Voyant de la station de charge* page 84.

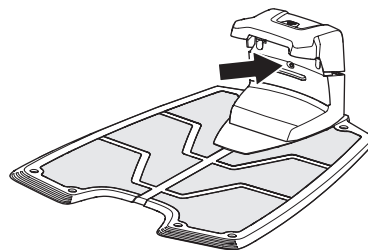

3012-1066

INSTALLATION

3.8 Premier démarrage et calibrage

Avant de faire fonctionner le robot de tonte, une séquence de démarrage dans le menu du robot de tonte doit être effectuée ainsi qu'un calibrage automatique du signal de guidage.

1. Ouvrez le capot du panneau de commande en appuyant sur le bouton **STOP**.
2. Mettez l'interrupteur principal en position 1.

Une séquence de démarrage commence lorsque le robot tondeuse est démarré pour la première fois. Les éléments suivants sont demandés :

- Langue
- Pays
- Date
- Heure
- Code PIN à quatre chiffres. Toutes les combinaisons sont permises, à l'exception de 0000.

Placez le robot tondeuse dans la station de charge, puis appuyez sur **START**.

Le robot de tonte démarre alors le réglage de la hauteur de coupe. Une fois cette opération terminée, les câbles guides sont calibrés. Appuyez sur **START** et fermez le capot. Le calibrage est réalisé par le robot de tonte tandis qu'il sort de la station de charge. La procédure de calibrage est exécutée devant la station de charge. À la fin de celle-ci, la tonte peut commencer.

INFORMATION IMPORTANTE

Utilisez la fiche **Mémo de la page page 2** pour noter le code PIN.

3.9 Test d'arrimage à la station de charge

Avant d'utiliser le robot de tonte, vérifiez s'il peut suivre le câble guide sur tout le parcours jusqu'à la station de charge et s'il s'y arrime facilement.

La fonction de test est disponible dans le menu *Installation > Retour station de charge > Guide > Plus > Test Guide X* du robot tondeuse. Pour plus d'informations, voir *Plus > Test à la page 58*.

Si plus d'un guide est installé, le test doit être effectué sur tous les câbles guides.

Si aucun câble guide n'est installé, le test doit être réalisé sur le câble périphérique, dans le sens horaire et antihoraire.

Le système de guidage doit d'abord être calibré pour produire un résultat satisfaisant au test ci-dessus, voir *3.8 Premier démarrage et calibrage à la page 32*.

French - 32

4 Utilisation

4.1 Charge d'une batterie déchargée

Si le robot tondeuse Husqvarna est neuf ou rangé depuis longtemps, la batterie est entièrement déchargée et doit être chargée avant son démarrage.

1. Placez l'interrupteur principal en position 1.
2. Placez le robot de tonte dans la station de charge. Ouvrez le couvercle et faites glisser le robot de tonte aussi loin que possible pour garantir un contact correct entre le robot de tonte et la station de charge.
3. Un message s'affiche indiquant que le chargement est en cours.

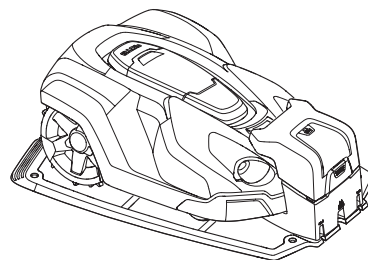

3012-1046

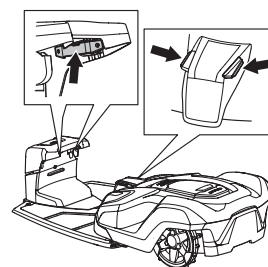

3012-1070



AVERTISSEMENT

Lisez les consignes de sécurité avant de mettre votre robot de tonte en marche.

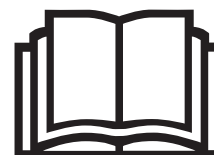

1001-003



AVERTISSEMENT

Maintenez les mains et les pieds à distance des lames en rotation. Ne placez jamais les mains ou les pieds en dessous ou à proximité de la carrosserie lorsque le moteur tourne.



3012-663



AVERTISSEMENT

N'utilisez jamais le robot de tonte si des personnes, en particulier des enfants, ou des animaux domestiques se trouvent à proximité immédiate.

UTILISATION

4.2 Utilisation de la minuterie

Pour un résultat de tonte optimal, ne tondez pas trop souvent votre pelouse. Pour que votre pelouse ne soit pas aplatie et pour bénéficier d'une durée de vie optimale du robot tondeuse, utilisez la fonction de minuterie (voir 6.3 Minuterie à la page 43.). Lorsque vous réglez la minuterie, comptez le temps de tonte approximatif du robot tondeuse de la manière suivante :

	Automower®		
	420	430X	450X
m ² par heure et par jour	90	135	210

Par exemple, si votre jardin comprend 1 200 m² d'herbe, il convient de faire fonctionner le robot en moyenne

	Automower®		
	420	430X	450X
Heures par jour	13	9	6

Les durées sont approximatives et peuvent par exemple varier en fonction de la qualité de l'herbe, de l'affûtage des lames et de l'âge de la batterie.

INFORMATION IMPORTANTE

Utilisez la minuterie pour ne pas tondre dans les endroits habituellement fréquentés par des enfants et/ou des animaux et pour protéger tout ce qui pourrait être endommagé par les lames en rotation.

D'après le réglage d'usine, le robot de tonte fonctionne 24 heures sur 24, 7 jours sur 7.

Si la taille de la zone de travail le permet, il est recommandé de tondre un jour sur deux au lieu de quelques heures chaque jour pour améliorer la qualité de l'herbe. Par ailleurs, interrompez toute tonte au moins trois jours consécutifs une fois par mois. Cela fera le plus grand bien à votre pelouse.

Pour obtenir la capacité maximale, le robot tondeuse doit être autorisé à tondre 24 heures sur 24, 7 jours sur 7.

	Automower®		
	420	430X	450X
Capacité maximale, m ²	2 200	3 200	5 000

UTILISATION

4.3 Démarrage

1. Ouvrez le capot du panneau de commande en appuyant sur le bouton **STOP**.
2. Placez l'interrupteur principal en position 1.
3. Saisissez le code PIN.
4. Appuyez sur le bouton **START**.
5. Sélectionnez le mode de fonctionnement souhaité, voir 5.1 Mode de fonctionnement Démarrer à la page 38.
6. Fermez la trappe dans les 10 secondes.

Si le robot de tonte est garé dans la station de charge, il n'en sortira que si la batterie est complètement chargée et si la minuterie est réglée pour permettre son fonctionnement.

Avant que le disque de coupe ne démarre, 5 bips courts retentissent pendant 2 secondes pour vous avertir.

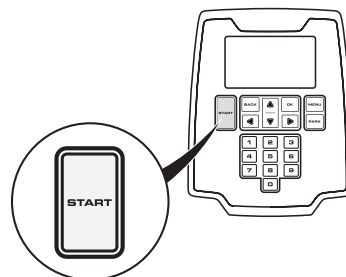

3012-1204

4.4 Arrêt

1. Appuyez sur le bouton **STOP**.

Le robot de tonte et le moteur de coupe s'arrêtent, puis le capot d'accès au panneau de commande s'ouvre.

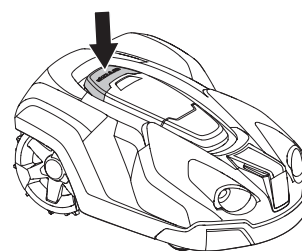

3012-1044

4.5 Mise hors tension

1. Appuyez sur le bouton **STOP**.
2. Placez l'interrupteur principal en position 0.

Éteignez toujours le robot de tonte à l'aide de l'interrupteur principal s'il nécessite une maintenance ou si vous devez le sortir de la zone de travail.

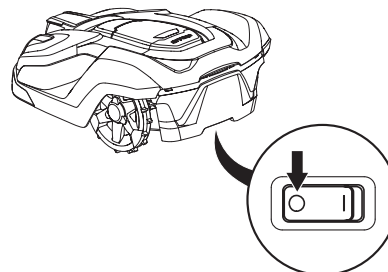

3012-1060

UTILISATION

4.6 Réglage de la hauteur de coupe

La hauteur de coupe peut être réglée de 2 cm (MIN) à 6 cm (MAX) en neuf étapes.

Pendant la première semaine qui suit l'installation, la hauteur de coupe doit être réglée sur MAX pour éviter d'endommager la boucle du câble. La hauteur de coupe peut ensuite être réduite progressivement toutes les semaines jusqu'à ce que la hauteur souhaitée soit atteinte.

Si l'herbe est haute, le robot de tonte commencera par tondre à la hauteur maximale de coupe. Une fois l'herbe plus courte, vous pouvez abaisser progressivement la hauteur de coupe.

Pour régler la hauteur de coupe :

1. Appuyez sur le bouton **STOP** pour arrêter le robot de tonte puis ouvrez le capot.
2. Appuyez sur le bouton **MENU** pour accéder au menu principal.
3. Déplacez le curseur à l'aide des touches fléchées pour sélectionner *Hauteur de coupe*.
 - Appuyez sur la flèche vers le haut pour augmenter la hauteur de coupe.
 - Appuyez sur la flèche vers le bas pour diminuer la hauteur de coupe.
4. Appuyez sur **OK**.

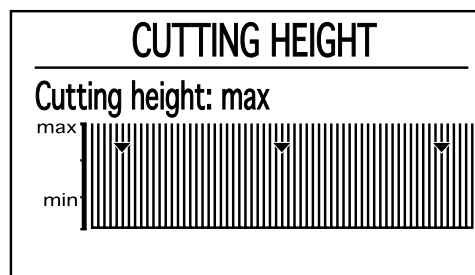

3012-1237

INFORMATION IMPORTANTE

Pendant la première semaine qui suit l'installation, la hauteur de coupe doit être réglée sur MAX pour éviter d'endommager la boucle du câble. La hauteur de coupe peut ensuite être réduite progressivement toutes les semaines jusqu'à ce que la hauteur souhaitée soit atteinte.

PANNEAU DE COMMANDE

5 Panneau de commande

Les commandes et réglages du robot de tonte sont tous effectués à partir du panneau de commande. Toutes les fonctions sont accessibles via un certain nombre de menus.

Le panneau de commande est constitué d'un écran et d'un clavier. Toutes les informations sont affichées sur l'écran et toutes les saisies sont effectuées à l'aide des touches.

Une fois le bouton STOP enfoncé et la trappe ouverte, la page de démarrage s'affiche et donne les informations suivantes :

- Informations de fonctionnement, p. ex. *EN TONTE*, *PARK* ou *MINUTERIE*. Lorsque vous appuyez sur le bouton STOP pendant le fonctionnement du robot tondeuse, son action en cours s'arrête et s'affiche, p. ex. *EN TONTE* ou *RECHERCHE*. Le texte *PRÊT* s'affiche si le robot tondeuse n'est pas dans un mode de fonctionnement précis, p. ex. si l'interrupteur principal vient d'être actionné.
- La date et l'heure indiquent l'heure actuelle.
- **Automower® 430X et Automower® 450X.** Le système satellite s'affiche lorsque la navigation assistée par GPS est activée. Le symbole (A) indique que le robot tondeuse est entré en contact avec suffisamment de satellites GPS. Le symbole (B) s'affiche si le robot tondeuse n'est pas entré en contact avec suffisamment de satellites. Lors des premiers jours de fonctionnement du robot tondeuse, le symbole (A) clignote, car il collecte des informations GPS sur l'installation.
- Le symbole ECO s'affiche si le robot tondeuse est en mode ECO.
- Le symbole horloge noir (C) s'affiche si le robot tondeuse n'est pas autorisé à tondre du fait d'un réglage de minuterie. Si le robot tondeuse n'est pas autorisé à tondre en raison de la *minuterie adaptative*, le symbole (D) s'affiche. Si le mode de fonctionnement *Suspendre la minuterie* est sélectionné, le symbole (E) s'affiche.
- L'état de la batterie indique le niveau de batterie restant. Si le robot tondeuse est en charge, un symbole d'éclair s'affiche au-dessus du symbole de batterie (F). Si le robot tondeuse se trouve sur la station de charge, mais n'est pas en charge, (G) s'affiche.
- Le réglage de la hauteur s'affiche sous forme de valeur numérique/d'échelle.
- Le nombre d'heures de fonctionnement indique le nombre d'heures de fonctionnement du robot tondeuse depuis la date de fabrication. La durée de fonctionnement du robot de tonte regroupe la durée de ses tontes et la durée de ses recherches de la station de charge.
- Si vous utilisez la fonction Profils, le nom du profil actif s'affiche. Un astérisque à côté du nom indique que le profil comporte des modifications non enregistrées.



3012-1094



3012-1260



3012-570



3012-1379



3012-1266

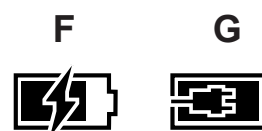

3012-569

PANNEAU DE COMMANDE

- Lorsque la fonction Automower® Connect est activée (de série sur les modèles Automower 450X, en option pour les modèles 420 et 430X), les icônes correspondantes sont affichées sur la page de démarrage du robot. Les barres (H) indiquent la force du signal de réception GPRS. Un X à côté des barres (J) indique qu'il y a un problème de connexion au serveur Internet. Le symbole de carte SIM (K) indique qu'il y a un problème avec la carte SIM ou le module.



3012-1439

Le clavier est composé de six groupes de touches :

- Le bouton **START** sert à activer le robot tondeuse. C'est normalement le dernier bouton actionné avant de fermer le capot d'accès à l'écran.
- Les boutons **BACK** et **OK** servent à naviguer dans le menu. Le bouton **OK** sert aussi à confirmer les réglages dans le menu.
- Les touches fléchées permettent de naviguer dans le menu mais aussi de sélectionner certaines options de réglage.
- Le bouton **MENU** permet d'accéder au menu principal.
- Le bouton **PARK** sert à envoyer le robot tondeuse vers la station de charge.
- Les chiffres servent à saisir des réglages, par exemple le code PIN, l'heure ou la direction de sortie. Ils permettent aussi de saisir des séries numériques correspondant à des raccourcis vers les différents menus, voir 6.1 Menu principal à la page 41.



3012-1094

5.1 Mode de fonctionnement Démarrer

Lorsque vous appuyez sur le bouton **START**, les modes de fonctionnement suivants peuvent être sélectionnés.

Zone principale

Mode de fonctionnement automatique standard dans lequel le robot de tonte tond et se charge en continu.

Zone secondaire

Le mode de fonctionnement *Zone secondaire* est utilisé pour la tonte de zones secondaires depuis lesquelles le robot tondeuse ne peut arriver seul jusqu'à la station de charge. Reportez-vous à la page 20 pour plus d'informations sur les zones secondaires

En sélectionnant Zone secondaire, trois options s'offrent à vous :

- Tondre jusqu'à épuisement**
Cette option convient à une zone secondaire de grande taille nécessitant plus de 90 minutes de tonte.
- Tondre pendant 90 minutes**
Cette option permet d'éviter toute tonte inutile et la formation d'herbe piétinée dans une zone secondaire de petite ou moyenne taille.
- Tondre pendant 30 minutes**
Cette option permet d'éviter toute tonte inutile et la formation d'herbe piétinée dans une zone secondaire de petite taille.

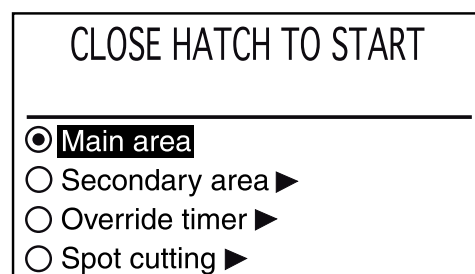

3012-1263

PANNEAU DE COMMANDE

Si le robot tondeuse se charge en mode *Zone secondaire*, il se charge complètement, s'éloigne de 50 cm environ et s'arrête. Cela indique qu'il est chargé et prêt à tondre.

Si la zone de travail principale doit être tondue après la charge, il convient de basculer en mode de fonctionnement *Zone principale* avant de placer le robot tondeuse dans la station de charge.

Suspendre la minuterie

Tous les réglages de la minuterie peuvent être temporairement suspendus en sélectionnant *Suspendre la minuterie*. Il est possible de suspendre la minuterie pendant 24 heures ou 3 jours.

Point de tonte

Avec la fonction Point de tonte, le robot tondeuse fonctionne en spirale pour couper l'herbe dans la zone où il a été mis en marche. Lorsque ce travail est effectué, le robot tondeuse passe automatiquement en mode de fonctionnement *Zone principale* ou *Zone secondaire*.

Il s'agit d'une fonction utile pour tondre rapidement la pelouse dans une zone du jardin qui a été tondue moins souvent que d'autres.

La fonction *Point de tonte* est activée avec le bouton START. Vous pouvez sélectionner le mode de fonctionnement qu'adoptera ensuite le robot tondeuse en appuyant sur la *Flèche droite*, puis en choisissant *Zone principale* ou *Zone secondaire*.

5.2 Mode de fonctionnement Park

Lorsque vous appuyez sur le bouton **PARK**, les modes de fonctionnement suivants peuvent être sélectionnés.

PARK jusqu'à nouvel ordre

Le robot tondeuse reste dans la station de charge tant qu'un autre mode de fonctionnement n'est pas sélectionné via le bouton **START**.

Redémarrage dans 3 heures

Le robot de tonte reste dans la station de charge pendant trois heures, puis retourne automatiquement au fonctionnement normal. Ce mode de fonctionnement convient lorsqu'il est nécessaire d'interrompre le fonctionnement, p. ex. pour un arrosage temporaire ou pour que des enfants jouent sur la pelouse.

Démarrage à la proch. période

Le robot de tonte reste dans la station de charge jusqu'à ce que le prochain réglage de minuterie autorise le fonctionnement. Ce mode de fonctionnement convient si vous souhaitez annuler un cycle de tonte en cours et permettre au robot de tonte de rester dans la station de charge jusqu'au jour suivant.

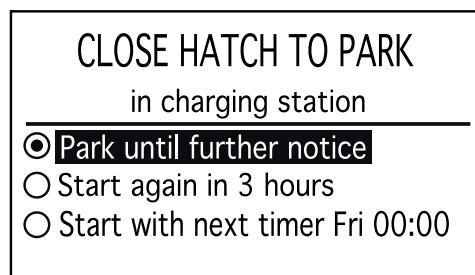

3012-1223



PANNEAU DE COMMANDE

5.3 Interrupteur principal

Pour faire démarrer le robot tondeuse, placez l'interrupteur principal en position 1.

Mettez l'interrupteur principal en position 0 lorsque vous n'utilisez pas le robot de tonte ou lors d'une intervention sur le disque de coupe.

Lorsque l'interrupteur principal est sur la position 0, les moteurs du robot tondeuse ne peuvent pas démarrer.

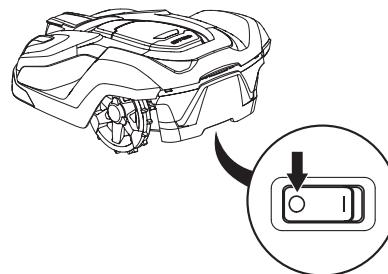

3012-1060

5.4 Bouton PARK de la station de charge

Automower® 430X et Automower® 450X.

Le bouton PARK de la station de charge sert à appeler le robot de tonte pour qu'il revienne à la station de charge. Le bouton PARK sur le clavier du robot de tonte assure la même fonction. Le bouton PARK de la station de charge est pratique, notamment lorsque le robot de tonte fonctionne dans une zone de travail de grande taille ; la station de charge est ainsi plus accessible.

Une diode dans le bouton PARK s'allume en continu lorsque le bouton est actionné. Elle s'éteint lorsque le robot de tonte est garé dans la station de charge.

Le robot tondeuse reste garé dans la station de charge tant que le bouton **START** sur le clavier du robot n'est pas actionné.

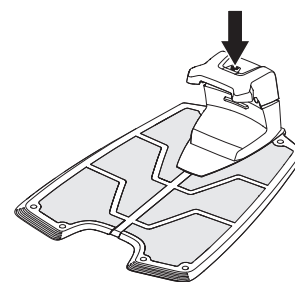

3012-1215



FONCTIONS DES MENUS

6 Fonctions des menus

6.1 Menu principal

Le menu principal comporte les options suivantes :

- *Minuterie*
- *Hauteur de coupe*
- *Sécurité*
- *Messages*
- *Minuterie adaptative (météo)*
- *Installation*
- *Paramètres*
- *Accessoires*

Il existe plusieurs sous-menus par option. Ces sous-menus vous permettent d'accéder à toutes les fonctions permettant de régler les paramètres du robot de tonte.

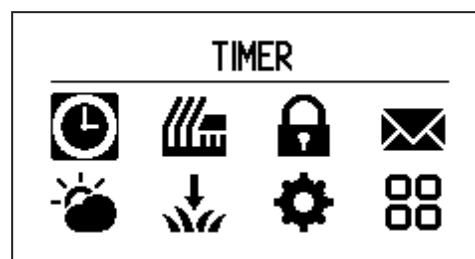

3012-1440

Navigation entre les menus

Parcourez le menu principal et les sous-menus à l'aide des touches fléchées. Entrez les valeurs et les durées à l'aide du clavier numérique et confirmez chaque sélection avec la touche **OK**. Appuyez sur **BACK** pour remonter d'un cran ou appuyez sur **MENU** pour accéder directement au menu principal.



3012-1094

Sous-menus

Certains sous-menus contiennent une case à cocher, qui permet de sélectionner certaines options ou d'activer/désactiver une fonction. Cochez ou décochez la case en appuyant sur **OK**.

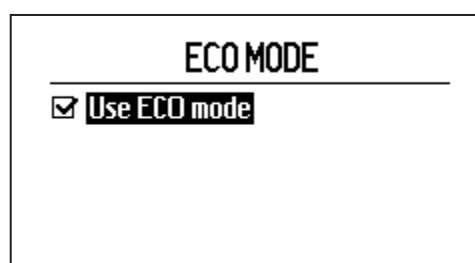





3012-1407

FONCTIONS DES MENUS

6.2 Structure du menu

Le tableau suivant résume les sélections de menu disponibles dans le menu principal. La section suivante fournit des informations détaillées sur l'utilisation de chaque fonction et sur les options de réglage disponibles.

Utilisez les touches fléchées pour parcourir le menu. Confirmez les sélections avec la touche OK.

	<p><i>Minuterie</i></p> <p>Pour un résultat de tonte optimal, ne tondez pas trop souvent votre pelouse. Il est par conséquent important de limiter le temps de fonctionnement à l'aide de la fonction Minuterie si la zone de travail est inférieure à la capacité de travail du robot de tonte. La fonction de minuterie constitue également un moyen idéal pour définir les plages de travail pendant lesquelles le robot tondeuse ne doit pas fonctionner, par exemple quand les enfants jouent dans le jardin.</p>
	<p><i>Hauteur de coupe</i></p> <p>La hauteur de coupe peut être réglée de 2 cm (MIN) à 6 cm (MAX). Pendant la première semaine qui suit l'installation, la hauteur de coupe doit être réglée sur MAX pour éviter d'endommager la boucle du câble. La hauteur de coupe peut ensuite être réduite progressivement toutes les semaines jusqu'à ce que la hauteur souhaitée soit atteinte.</p>
	<p><i>Sécurité</i></p> <p>Ce menu permet de configurer les paramètres de sécurité et la connexion entre le robot tondeuse et la station de charge. Il existe trois niveaux de sécurité, mais il est également possible de définir votre propre combinaison de fonctions de sécurité.</p>
	<p><i>Messages</i></p> <p>Des messages historiques, d'information et d'erreur peuvent être lus dans ce menu. En ce qui concerne les messages d'erreur les plus courants, il existe des astuces et des conseils à suivre pour résoudre le problème, voir 9.1 Messages d'erreur à la page 80.</p>
	<p><i>Minuterie adaptative (météo)</i></p> <p>Cette fonction permet au robot tondeuse d'ajuster automatiquement ses temps de tonte en fonction de la vitesse de croissance de l'herbe. Lorsque la météo favorise la pousse de l'herbe, le robot tondeuse tond plus souvent tandis que lorsque l'herbe pousse moins vite, il passe automatiquement moins de temps sur la pelouse.</p>
	<p><i>Installation</i></p> <p>Ce menu sert à diriger le robot tondeuse vers des parties éloignées d'une zone de travail et à contrôler la manière dont il cherche la station de charge. Pour la plupart des zones de travail, il n'est pas nécessaire de modifier les réglages d'usine. Autrement dit, il est possible de permettre au robot tondeuse de combiner lui-même les diverses méthodes de recherche et les réglages sous-jacents.</p>
	<p><i>Réglages</i></p> <p>Cette sélection vous permet de modifier les réglages généraux du robot tondeuse, tels que la date et l'heure.</p>
	<p><i>Accessoires</i></p> <p>Ce menu permet de faire des réglages pour les accessoires montés sur le robot. Contactez votre revendeur local pour plus d'informations sur les accessoires disponibles pour votre robot tondeuse.</p>

FONCTIONS DES MENUS

6.3 Minuterie



Pour un résultat de tonte optimal, ne tondez pas trop souvent votre pelouse. Il est par conséquent important de limiter le temps de fonctionnement à l'aide de la fonction de minuterie si la zone de travail est inférieure à la capacité de travail du robot. Si vous utilisez trop souvent le robot de tonte sur votre pelouse, celle-ci peut vous sembler aplatie. De plus, le robot de tonte est soumis à une usure inutile.

La fonction de minuterie constitue également un moyen idéal pour définir les plages de travail pendant lesquelles le robot tondeuse ne doit pas fonctionner, par exemple quand les enfants jouent dans le jardin.

Pour obtenir une performance optimale, il faut désactiver la minuterie et laisser le robot de tonte tondre 24 heures sur 24, 7 jours sur 7. Les heures et les jours de fonctionnement apparaissent sous la forme d'un graphique sur l'écran du robot tondeuse. La tonte par jour active est illustrée à l'aide d'une barre noire. Le reste du temps, le robot tondeuse est garé dans la station de charge.

D'après le réglage d'usine, la minuterie est désactivée et le robot de tonte fonctionne 24 heures sur 24, 7 jours sur 7. Un réglage adapté à une zone de travail correspond normalement à la performance optimale du robot tondeuse, c'est-à-dire

	Automower®		
	420	430X	450X
Capacité maximale, m ²	2 200	3 200	5 000

Lorsque vous réglez la minuterie, tenez compte du fait que le robot tondeuse tond le nombre de mètres carrés par heure et par jour indiqué dans le tableau *Capacité de travail*, voir 4.2 *Utilisation de la minuterie* à la page 34.

Les tableaux ci-dessous suggèrent des réglages de la minuterie en fonction de la taille du jardin. Vous pouvez les utiliser pour définir la durée de fonctionnement. L'heure doit être considérée comme générique. Elle devra éventuellement être adaptée en fonction du jardin. Utilisez les tableaux est de la manière suivante :

1. Sélectionnez la zone de travail correspondant le mieux au jardin.
2. Sélectionnez un nombre approprié de jours de travail par semaine (7 jours peuvent être nécessaires pour certaines zones de travail).
3. Les heures de travail par jour indiquent le nombre d'heures par jour pendant lesquelles le robot tondeuse peut fonctionner pour le nombre de journées de travail sélectionné.
4. L'intervalle suggéré est l'intervalle correspondant au nombre d'heures de travail souhaité par jour.

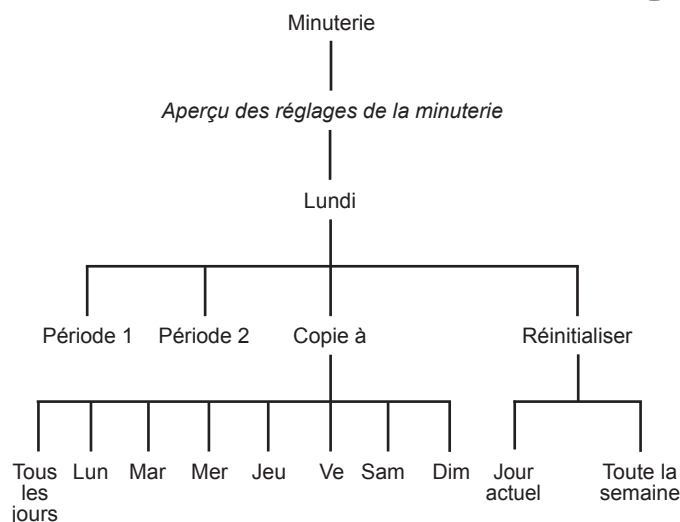

3012-1431

FONCTIONS DES MENUS

Automower® 420			
Capacité de surface de tonte	Jours de travail par semaine	Heures de travail par jour	Intervalle suggéré
500 m ²	5	7,5 heures	07:00 - 14:30
	7	5,5 heures	07:00 - 12:30
750 m ²	5	11,5 heures	07:00 - 18:30
	7	8 heures	07:00 - 15:00
1 000 m ²	5	15,5 heures	07:00 - 22:30
	7	11 heures	07:00 - 18:00
1 250 m ²	5	19 heures	04:00 - 23:00
	7	13,5 heures	07:00 - 20:30
1 500 m ²	5	23 heures	00:00 - 23:00
	7	16,5 heures	07:00 - 23:30
1 750 m ²	6	22,5 heures	00:00 - 22:30
	7	19 heures	04:00 - 23:00
2 000 m ²	7	22 heures	00:00 - 22:00
2 200 m ²	7	24 heures	00:00 - 00:00

Automower® 430X			
Capacité de surface de tonte	Jours de travail par semaine	Heures de travail par jour	Intervalle suggéré
500 m ²	5	5,5 heures	07:00 - 12:30
	7	4 heures	07:00 - 11:00
750 m ²	5	8 heures	07:00 - 15:00
	7	5,5 heures	07:00 - 12:30
1 000 m ²	5	10,5 heures	07:00 - 17:30
	7	7,5 heures	07:00 - 14:30
1 250 m ²	5	13 heures	07:00 - 20:00
	7	9,5 heures	07:00 - 16:30
1 500 m ²	5	16 heures	07:00 - 23:00
	7	11,5 heures	07:00 - 18:30
1 750 m ²	5	18,5 heures	05:00 - 23:30
	7	13 heures	07:00 - 20:00
2 000 m ²	5	21 heures	02:00 - 23:00
	7	15 heures	07:00 - 22:00
2 250 m ²	5	23,5 heures	00:00 - 23:30
	7	17 heures	07:00 - 00:00
2 500 m ²	6	22 heures	01:00 - 23:00
	7	19 heures	04:00 - 23:00
2 750 m ²	6	24 heures	00:00 - 00:00
	7	20,5 heures	03:00 - 23:30
3 000 m ²	7	22,5 heures	01:00 - 23:30
3 200 m ²	7	24 heures	00:00 - 00:00

Automower® 450X			
Capacité de surface de tonte	Jours de travail par semaine	Heures de travail par jour	Intervalle suggéré
500 m ²	5	3,5 heures	07:00 - 10:30
	7	2,5 heures	07:00 - 09:30
750 m ²	5	5,5 heures	07:00 - 12:30
	7	4 heures	07:00 - 11:00
1 000 m ²	5	7 heures	07:00 - 14:00
	7	5 heures	07:00 - 12:00
1 250 m ²	5	8,5 heures	07:00 - 15:30
	7	6 heures	07:00 - 13:00

FONCTIONS DES MENUS

1 500 m ²	5	10,5 heures	07:00 - 17:30
	7	7,5 heures	07:00 - 14:30
1 750 m ²	5	12 heures	07:00 - 19:00
	7	8,5 heures	07:00 - 15:30
2 000 m ²	5	13,5 heures	07:00 - 20:30
	7	10 heures	07:00 - 17:00
2 250 m ²	5	15,5 heures	07:00 - 22:30
	7	11 heures	07:00 - 18:00
2 500 m ²	5	17 heures	05:00 - 22:00
	7	12 heures	07:00 - 19:00
2 750 m ²	5	18,5 heures	05:00 - 23:30
	7	13,5 heures	07:00 - 20:30
3 000 m ²	5	20,5 heures	03:00 - 23:30
	7	14,5 heures	07:00 - 21:30
3 250 m ²	5	22 heures	01:00 - 23:00
	7	16 heures	07:00 - 23:00
3 500 m ²	5	24 heures	00:00 - 00:00
	7	17 heures	06:00 - 23:00
3 750 m ²	6	21 heures	02:00 - 23:00
	7	18 heures	05:00 - 23:00
4 000 m ²	6	22,5 heures	00:00 - 22:30
	7	19,5 heures	04:00 - 23:30
4 250 m ²	6	24 heures	00:00 - 00:00
	7	20,5 heures	03:00 - 23:30
4 750 m ²	7	23 heures	00:00 - 23:00
5 000 m ²	7	24 heures	00:00 - 00:00

Changement de jour

Pour modifier les réglages de la minuterie, commencez par sélectionner le jour à modifier sur l'écran *Aperçu* avec les flèches gauche et droite, puis appuyez sur OK.

Vous pouvez saisir jusqu'à deux intervalles par jour. Pour saisir un intervalle pour la Période 1, assurez-vous d'abord que la case en regard de Période 1 est cochée. Cochez/décochez-la en la sélectionnant, puis appuyez sur OK. Entrez les heures voulues à l'aide du clavier numérique.

Si deux intervalles sont souhaités, assurez-vous d'abord que la case en regard de Période 2 est cochée, puis spécifiez les heures comme décrit ci-dessus. Deux intervalles peuvent s'avérer utiles si la pelouse est utilisée pour d'autres activités à certaines heures, en spécifiant par exemple pour la Période 1 : 00h00-15h00 et pour la période 2 : 21h00-24h00. Le robot reste alors garé dans la station de charge entre 15h00 et 21h00.

Pour désactiver la tonte pendant une journée entière, désactivez les deux périodes.

Copie à

Utilisez cette fonction pour copier les réglages du jour en cours vers les autres jours.

Utilisez les flèches haut et bas pour déplacer le curseur entre les jours. Les heures seront copiées vers les jours repérés par **OK**.

MONDAY

Period 1 : 10:00 - 15:00

Period 2 : --:--:--:--

Copy
Reset

3012-1432

COPY MONDAY TO

All days **Thursday**

Monday **Friday**

Tuesday **Saturday**

Wednesday **Sunday**

3012-1406

French - 45

FONCTIONS DES MENUS

Réinitialiser

Cette fonction réinitialise la minuterie aux réglages d'usine, spécifiant que le robot de tonte peut fonctionner 24 heures sur 24, 7 jours sur 7.

Jour actuel

Cette fonction réinitialise le jour sélectionné dans le système d'onglets.

Le réglage d'usine spécifie que le robot de tonte peut fonctionner 24 heures sur 24.

Toute la semaine

Cette fonction réinitialise tous les jours de la semaine.

Le réglage d'usine spécifie que le robot de tonte peut fonctionner 24 heures sur 24, 7 jours sur 7.

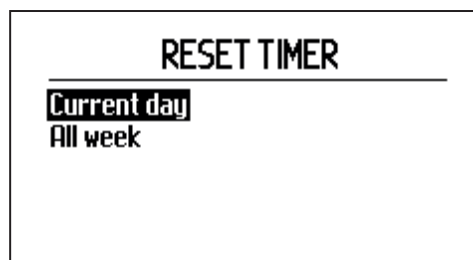

3012-1408

6.4 Hauteur de coupe

La hauteur de coupe peut être réglée de 2 cm (MIN) à 6 cm (MAX).

Pendant la première semaine qui suit l'installation, la hauteur de coupe doit être réglée sur MAX pour éviter d'endommager la boucle du câble. La hauteur de coupe peut ensuite être réduite progressivement toutes les semaines jusqu'à ce que la hauteur souhaitée soit atteinte.

Si l'herbe est haute, le robot de tonte commencera par tondre à la hauteur maximale de coupe. La hauteur de coupe peut être réduite progressivement une fois l'herbe plus courte.

Pour augmenter la hauteur de coupe :

1. Utilisez la flèche vers le haut pour augmenter la hauteur souhaitée, ou indiquez directement un nombre avec le clavier.
2. Appuyez sur **OK** pour confirmer.

Pour réduire la hauteur de coupe :

1. Utilisez la flèche vers le bas pour diminuer la hauteur souhaitée, ou indiquez directement un nombre avec le clavier.
2. Appuyez sur **OK** pour confirmer.



Hauteur de coupe
|
Hauteur de coupe

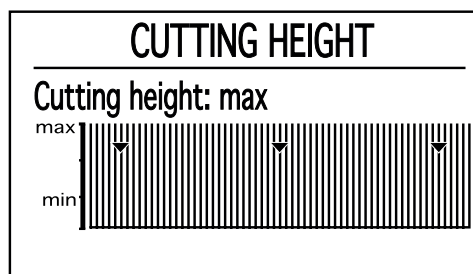

3012-1237

FONCTIONS DES MENUS

6.5 Sécurité

Cette sélection permet de configurer les paramètres de sécurité et la connexion entre le robot et la station de charge.

Niveau de sécurité

Il existe trois niveaux de sécurité, mais il est également possible de définir votre propre combinaison de fonctions de sécurité.

Le réglage d'usine est le niveau de sécurité Moyen.

Utilisez les flèches haut et bas pour sélectionner un niveau de sécurité.

Les niveaux de sécurité bas et moyen empêchent tout accès au robot de tonte sans code PIN. Le niveau haut comprend également un avertissement sonore si le bon code PIN n'est pas saisi après un laps de temps déterminé.

Pour activer le robot tondeuse, enfoncez le bouton d'arrêt et placez l'interrupteur principal en position 0.

Fonction	Bas	Moyen	Haut
Activer code PIN	X	X	X
Demande de code PIN		X	X
Alarme			X

Activer Code PIN

Cette fonction implique que pour pouvoir démarrer le robot de tonte après 30 jours d'inutilisation, il vous faudra d'abord saisir le bon code PIN. Au-delà des 30 jours, le robot tondeuse continue de tondre normalement, mais le message *Entrer code PIN* s'affiche lors de l'ouverture de la trappe. Saisissez votre code et appuyez sur **OK**.

Vous devez ensuite entrer le code PIN chaque fois que vous mettez l'interrupteur principal en position 1.

Demande de code PIN

Cette fonction implique que le robot de tonte requiert un code PIN à chaque fois que le capot est ouvert. Vous devez saisir le bon code PIN pour utiliser le robot de tonte.

Si le code PIN saisi 5 fois de suite est erroné, le robot de tonte est verrouillé pour un moment. Le temps de verrouillage s'allonge à chaque nouvelle tentative incorrecte.

Alarme

Grâce à cette fonction, une alarme retentit si le code PIN n'est pas saisi dans les 10 secondes après avoir appuyé sur le bouton **STOP** ou après avoir soulevé le robot de tonte pour l'une ou l'autre raison. Un bip indique que le code PIN doit être saisi pour éviter de déclencher l'alarme. Il est possible d'éteindre l'alarme à tout moment en entrant le bon code PIN.

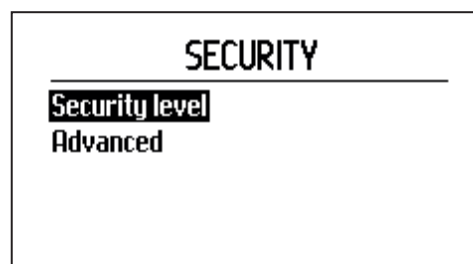
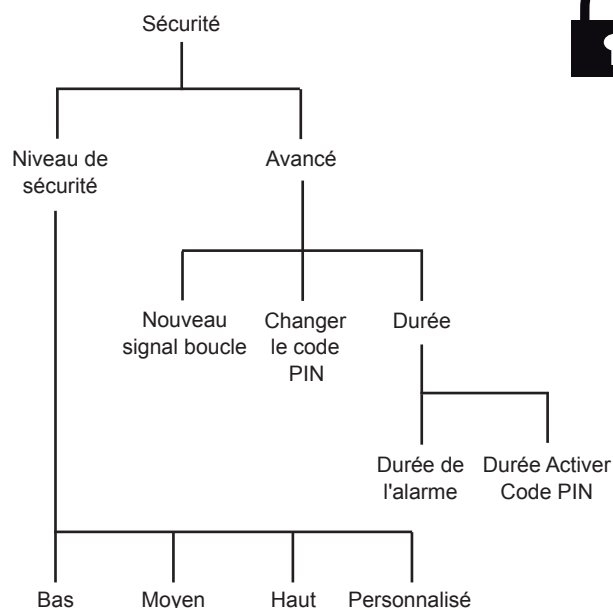

3012-1409

FONCTIONS DES MENUS

Personnalisé

Ce menu vous permet de personnaliser et de combiner les fonctions de sécurité disponibles en fonction de vos besoins.

Activer code PIN

Active ou désactive la demande de code PIN au bout d'un certain nombre de jours. Le nombre de jour peut être spécifié dans *Sécurité - Avancé*.

NB : Activer Code PIN est la fonction de protection contre le vol la plus importante et il est recommandé de la laisser toujours activée.

PIN si arrêté

Active ou désactive la demande de code PIN lorsque le bouton STOP est actionné.

Alarme & PIN si arrêté

Active ou désactive l'alarme lorsque le bouton STOP est enfoncé.

Alarme & PIN si soulevé

Active ou désactive l'alarme lorsque le robot de tonte est soulevé, p. ex. s'il est transporté quelque part.

Cette fonction peut nécessiter d'être désactivée dans les zones de travail où le robot de tonte peut être régulièrement soulevé à cause de collisions avec des pierres légèrement hautes ou des racines d'arbre.

Alarme & PIN si incliné

Active ou désactive l'alarme lorsque le robot de tonte est incliné, p. ex. s'il est transporté quelque part.

Avancé

Nouveau signal boucle

Le signal boucle est choisi de façon aléatoire pour créer un lien unique entre le robot tondeuse et la station de charge. Dans de rares cas, il peut être nécessaire de générer un nouveau signal, par exemple si deux installations voisines ont un signal très similaire.

1. Placez le robot de tonte dans la station de charge à laquelle il doit être connecté.
2. Sélectionnez *Nouveau signal boucle* dans le menu, puis appuyez sur **OK**.
3. Appuyez sur **OK** et attendez la confirmation que le signal boucle a été généré. Cela prend généralement 10 secondes environ.

Changer le code PIN

Saisissez le nouveau code PIN et appuyez sur OK. Confirmez en saisissant le même code de nouveau et en appuyant sur OK. Lorsque le code PIN a été modifié, le message *PIN accepté* s'affiche pendant quelques secondes.

Notez le nouveau code PIN sur la ligne à cet effet de la fiche *Mémo* disponible page 2.

French - 48

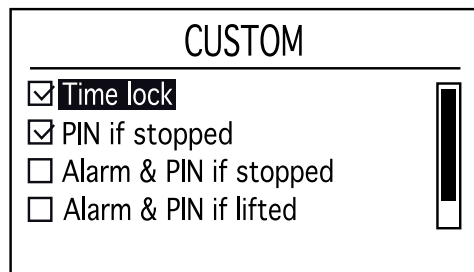

3012-1239

FONCTIONS DES MENUS

Durée Activer Code PIN

Lorsque la fonction *Activer Code PIN* est activée, il est également possible de sélectionner le nombre de jours pendant lequel le robot tondeuse doit demander un code PIN. Vous pouvez choisir un chiffre entre 1 et 90.

Le réglage d'usine est 30 jours.

Durée de l'alarme

Lorsque la fonction *Alarme* est activée, il est également possible de sélectionner la durée du signal d'alarme. Vous pouvez choisir un chiffre entre 1 et 20 minutes.

6.6 Messages

Des messages historiques et informatifs peuvent être lus via cette fonction. En ce qui concerne les messages d'erreur les plus courants, il existe des astuces et des conseils à suivre pour résoudre le problème, voir 9.1 Messages d'erreur à la page 80.



Messages d'erreur

Si le robot tondeuse est perturbé de quelque manière que ce soit, p. ex. en se coinçant sous une branche tombée, un message s'affiche à l'écran pour indiquer le dysfonctionnement et l'heure à laquelle cela s'est produit.

Si le même message d'erreur revient plusieurs fois, cela peut indiquer qu'il faut ajuster l'installation ou le robot de tonte. Pour plus d'informations concernant la cause éventuelle de chaque message, voir 9.1 Messages d'erreur à la page 80.

Cette liste contient les 50 derniers messages d'erreur triés par date, le dernier incident apparaissant en haut de la liste.

La date et l'heure auxquelles sont apparus les messages d'erreur peuvent être affichées en sélectionnant un message d'erreur et en appuyant sur le bouton **OK**.

Des astuces et des conseils sur ce qu'il faut faire pour résoudre le problème sont également affichés.

Info messages

Les messages indiqués à l'écran n'ayant pas été causés par une erreur sont enregistrés sous l'en-tête *Info messages*. On peut voir par exemple les messages *Signal GPS faible* ou *Pente trop importante*. Pour plus d'informations concernant la cause éventuelle de chaque message, voir 9.1 Messages d'erreur à la page 80.

Cette liste contient les 50 derniers messages d'erreur triés par date, le dernier incident apparaissant en haut de la liste.

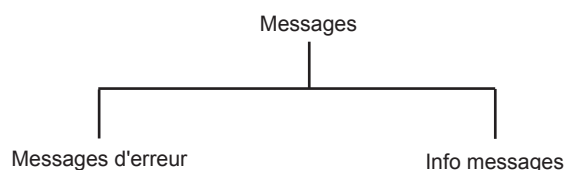

FONCTIONS DES MENUS

6.7 Minuterie adaptative (météo)



Cette fonction permet au robot de tonte d'ajuster automatiquement ses temps de tonte en fonction de la vitesse de croissance de l'herbe. Lorsque la météo favorise la pousse de l'herbe, le robot tondeuse tond plus souvent tandis que lorsque l'herbe pousse moins vite, il passe automatiquement moins de temps sur la pelouse.

Le robot de tonte ne fonctionnera néanmoins pas plus de temps que prévu par les réglages de la minuterie. Pour optimiser la performance de la minuterie adaptative, il est recommandé de désélectionner uniquement les heures auxquelles le robot de tonte ne doit pas fonctionner, lors du réglage de la minuterie. Les autres heures doivent rester disponibles pour la minuterie adaptative.

Lorsque la minuterie adaptative est activée, le robot de tonte a besoin de temps pour décider de l'heure de tonte optimale pour la zone de travail concernée. Cela peut donc prendre quelques jours avant que le résultat de tonte soit optimal.

Quand la minuterie adaptative est activée, il est très important de vérifier régulièrement que le disque de coupe est propre et que les lames sont en bon état. L'herbe enroulée autour de l'arbre du disque de coupe ou une lame émoussée peut affecter le fonctionnement de la minuterie adaptative.

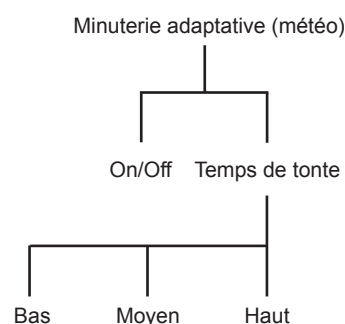

Minuterie adaptative (météo)

Cochez la case et appuyez sur **OK** pour activer la minuterie adaptative (météo).

Temps de tonte

Si le résultat de tonte n'est pas optimal en utilisant la minuterie adaptative, les réglages de Temps de tonte peuvent nécessiter un ajustement.

Pour ajuster le temps de tonte, placez le curseur sur Temps de tonte et utilisez les flèches droite et gauche pour augmenter ou diminuer le temps de tonte selon trois intervalles prédéfinis.

Plus le temps de tonte choisi est long, plus le robot tondeuse est autorisé à travailler.

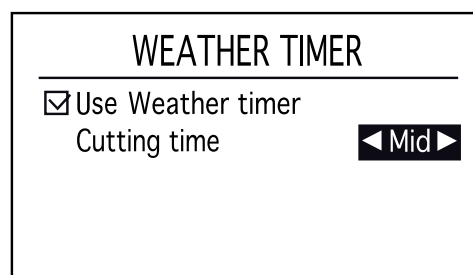

3012-1259

FONCTIONS DES MENUS

6.8 Installation

Cette fonction de menu sert à diriger le robot de tonte vers des parties éloignées d'une zone de travail et à contrôler la manière dont le robot de tonte cherche la station de charge. Pour la plupart des zones de travail, il n'est pas nécessaire de modifier les réglages d'usine, autrement dit de permettre le robot de tonte de combiner lui-même les diverses méthodes de recherche et les réglages sous-jacents.

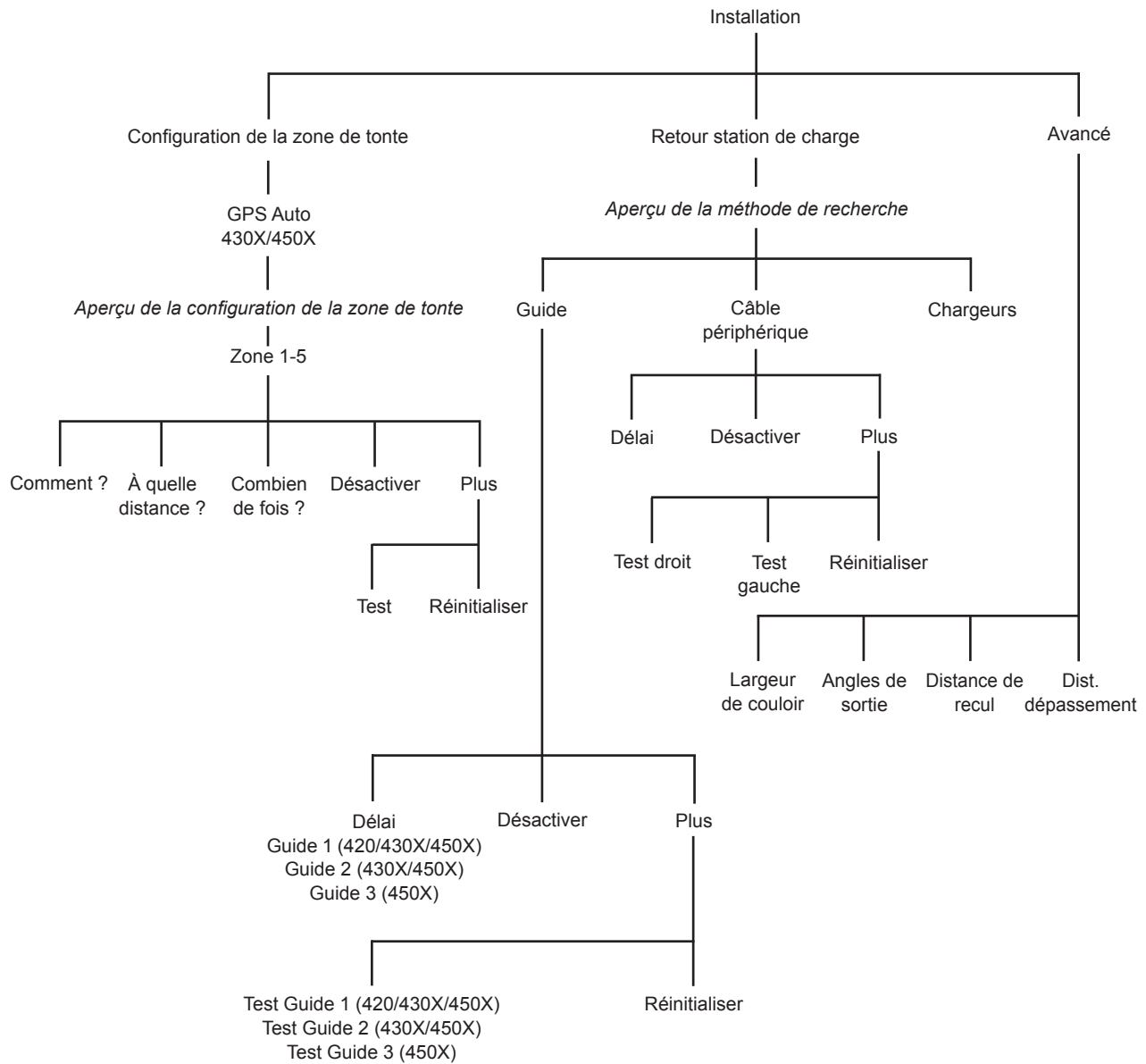

FONCTIONS DES MENUS

Configuration de la zone de tonte

Cette fonction de menu sert à diriger le robot de tonte vers des parties éloignées d'une zone de travail. Très importante, elle permet de maintenir un résultat de tonte uniforme sur toute la zone de travail. Par exemple, dans les jardins très complexes où plusieurs zones sont reliées par des passages étroits, le résultat de tonte peut être amélioré en procédant aux réglages manuels indiqués ci-dessous.

Il est aussi possible de tester les paramètres de sortie et d'identifier la distance séparant la station de charge d'une zone éloignée.

Les réglages d'usine sur les modèles Automower® 430X et 450X utilisent un GPS intégré pour vérifier les zones déjà tondues et, par conséquent, les zones devant être tondues. Les Automower® 430X et 450X peuvent ainsi se rendre automatiquement dans les parties difficiles d'accès de la zone de travail.

INFORMATION IMPORTANTE

Aucun réglage manuel ne doit être effectué si la navigation assistée par GPS est utilisée.

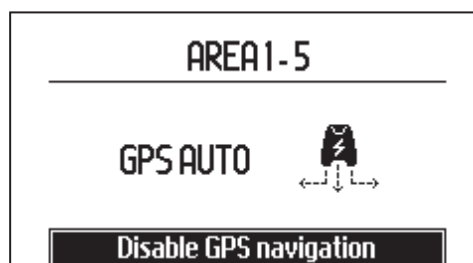

3012-1445

Les réglages d'usine dans le modèle Automower® 420 permettent au robot tondeuse de suivre le câble guide sur 300 mètres 20 % des fois où il quitte la station de charge.

Navigation assistée par GPS

Pour les modèles Automower® 430X et Automower® 450X uniquement.

La navigation assistée par GPS utilise un GPS intégré pour vérifier les zones déjà tondues et par conséquent, les zones devant être tondues. Après quelques jours de fonctionnement, le robot de tonte génère une carte de la zone de travail et de la disposition des câbles guides. De cette manière, les modèles Automower® 430X et Automower® 450X peuvent définir automatiquement la distance et la proportion des parties difficiles d'accès de la zone de travail.

Les réglages automatiques effectués par le robot de tonte ne peuvent pas être lus à l'écran.

INFORMATION IMPORTANTE

Si le même robot tondeuse est utilisé pour plusieurs stations de charge rapprochées (chez des voisins par exemple), la navigation assistée par GPS ne peut être utilisée que dans une seule des zones de travail. Sinon, la carte numérique pourrait être trompeuse et la zone de tonte couverte par le robot tondeuse pourrait être réduite.

FONCTIONS DES MENUS

En cas de problème avec la navigation assistée par GPS, la carte GPS du robot tondeuse peut être réinitialisée. Normalement, cela n'est pas nécessaire.

Réinitialiser la carte GPS : *Réglages > Général > Réinitialiser > Réinitialiser la carte GPS* Pour plus d'informations, voir *Plus > Test à la page 58*.

Sélectionnez Réinitialiser la carte GPS et appuyez sur OK.

Réglages manuels

Zone 1-5

Il est possible de définir jusqu'à cinq zones éloignées (trois pour le modèle Automower® 420). Certaines sélections spécifiques sont nécessaires pour permettre au robot de tonte d'atteindre la zone éloignée.

INFORMATION IMPORTANTE

Lorsque la *navigation assistée par GPS* est activée, elle fonctionne tant qu'un service GPS est disponible - même si des réglages manuels sont effectués. Ce n'est que lorsqu'aucun service GPS n'est disponible que les réglages manuels sont utilisés.

Désactivez la navigation assistée par GPS (Automower® 430X et Automower® 450X). Ce n'est qu'alors que les réglages manuels peuvent être effectués.

Utilisez les flèches droite et gauche pour marquer la zone pour laquelle les réglages manuels doivent être effectués et appuyez sur **OK**.

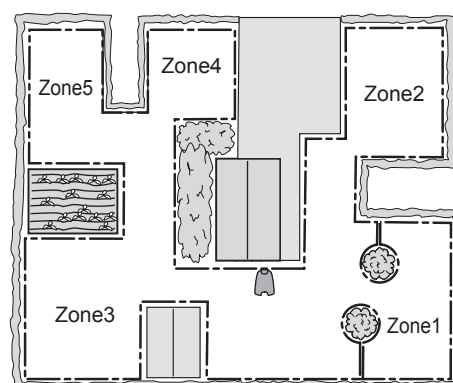

3023-045

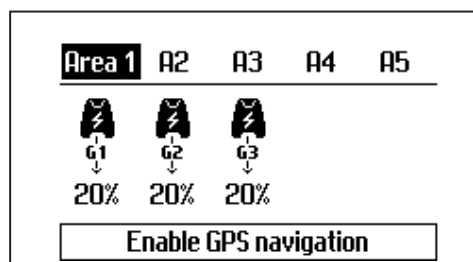

3012-1437

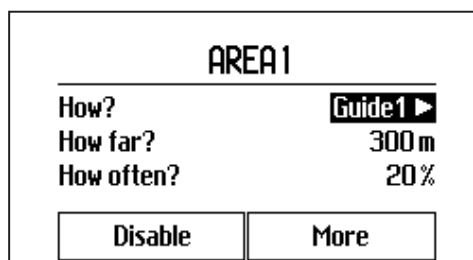

3012-1438

Zone X > Comment ?

Spécifiez Droite, Gauche, Guide 1, Guide 2 ou Guide 3 en fonction de la direction dans laquelle se situe la zone par rapport à la station de charge. La direction (droite ou gauche) est considérée lorsque l'on regarde la station de charge.

Utilisez les flèches droite et gauche pour naviguer entre les différentes options.

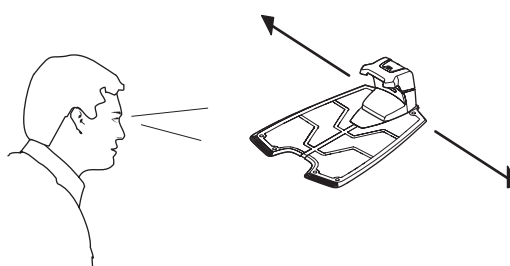

3012-1100

French - 53

FONCTIONS DES MENUS

Zone X > À quelle distance?

Entrez la distance en mètres depuis la station de charge jusqu'à la zone éloignée où le robot tondeuse doit commencer à tondre, en suivant le câble concerné.

Utilisez le clavier numérique pour spécifier la distance en mètres.

Conseil : utilisez la fonction *Test* pour déterminer la distance à laquelle se situe la zone éloignée. La distance (en mètres) s'affiche à l'écran lorsque **STOP** est actionné. Reportez-vous à la section page 55. La distance mesurée affichée à l'écran peut être enregistrée directement sur la zone éloignée sélectionnée. Les valeurs existantes sont alors remplacées par les nouvelles distances.

Le réglage d'usine de l'Automower® 420 est de 300 mètres pour la valeur Guide 1.

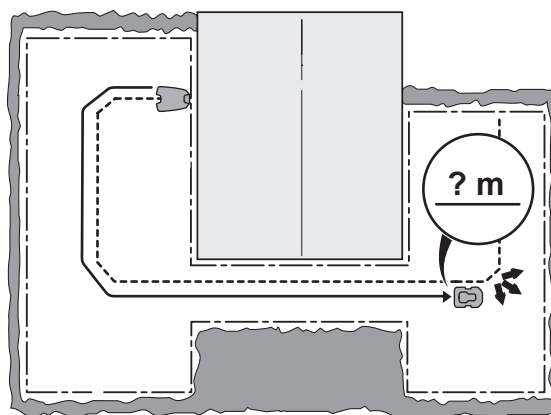

3023-018

Zone X > Combien de fois ?

La fréquence à laquelle le robot de tonte doit être dirigé vers la zone éloignée est sélectionnée sous forme de proportion du nombre total de fois où il quitte la station de charge. Dans tous les autres cas, le robot de tonte commence à tondre au niveau de la station de charge.

Sélectionnez le pourcentage correspondant à la taille de la zone éloignée par rapport à la zone de travail totale. Si la zone éloignée est par exemple égale à la moitié de la zone de travail totale, vous devez sélectionner 50 %. Un chiffre plus faible peut être spécifié si la zone éloignée est plus petite. Si plusieurs zones sont utilisées, tenez compte du fait que le chiffre total ne peut pas être supérieur à 100 %.

Comparez avec les exemples dans *voir 7 Exemples de jardins à la page 69*.

Utilisez le clavier numérique pour spécifier la part de pourcentage.

Le réglage d'usine de l'Automower® 420 est de 20 % pour la valeur Guide 1.

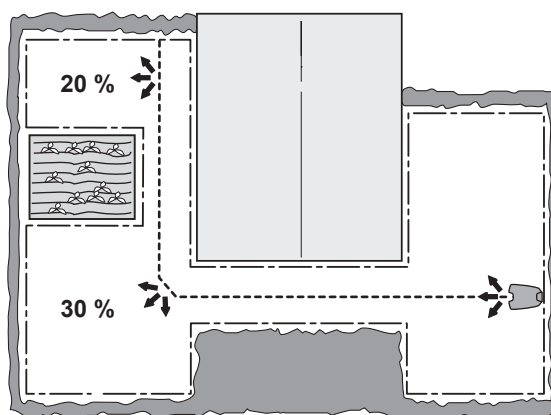

3023-019

Zone X > Désactiver

Cette fonction permet de désactiver les paramètres de la zone sélectionnée.

FONCTIONS DES MENUS

Zone X > Plus > Test

Le test des réglages sélectionnés est une fonction évidemment nécessaire de l'installation.

Avec la fonction *Test*, le robot de tonte se déplace le plus loin possible de la boucle conformément à la largeur de couloir choisie.

Pour tester les réglages sélectionnés :

1. Placez le robot de tonte dans la station de charge.
2. Utilisez les flèches bas et droite/gauche pour sélectionner *Test* dans la zone à tester. Appuyez sur **OK**.
3. Appuyez sur **START** et fermez le capot d'accès à l'écran.
4. Le robot de tonte quitte alors la station de charge et commence à suivre le câble spécifié jusqu'à la zone éloignée. Vérifiez si le robot de tonte peut suivre le câble tout au long de la distance requise.
5. Le test est validé lorsque le robot de tonte peut suivre le câble sélectionné jusqu'au point de départ requis sans rencontrer aucun problème.

Comment mesurer la distance jusqu'à une zone éloignée :

1. Placez le robot de tonte dans la station de charge.
2. Dans la fonction de menu *Zone X > A quelle distance?*, saisissez une distance qui dépasse avec certitude le chiffre réel. La distance maximale pouvant être saisie est 500 mètres.
3. Accédez à *Zone X > Plus > Test*, puis appuyez sur **OK**.
4. Appuyez sur **START** et fermez le capot d'accès à l'écran.
5. Appuyez sur **STOP** une fois la position requise atteinte et mesurez la distance à l'écran. Cette valeur peut maintenant être enregistrée dans le champ *Zone > Combien de temps?*

Zone X > Plus > Réinitialiser

Les réglages *Config. de la zone de tonte* peuvent être réinitialisés à ceux d'usine à l'aide de cette fonction.

Le réglage d'usine est *Zone 1* présentant les réglages suivants :

- *Comment ?* = Guide 1
- *Combien de fois ?* = 20 %
- *À quelle distance ?* = 300 m

Le même réglage d'usine s'applique également à la *Zone 2* et à la *Zone 3* pour les modèles Automower® 430X et Automower® 450X.

FONCTIONS DES MENUS

Retour station de charge

Le robot tondeuse peut être réglé de façon à chercher la station de charge de l'une des trois manières suivantes ou en combinant plusieurs d'entre elles : *Guide*, *Câble périphérique* et *Station de charge*. Les réglages d'usine spécifient que ces trois options de recherche sont automatiquement combinées pour trouver la station de charge aussi rapidement que possible, mais en limitant le risque de formation de traînées.

Par exemple, dans les jardins très complexes où plusieurs zones sont reliées par des passages étroits, le temps nécessaire pour trouver la station de charge diminue en procédant aux réglages manuels indiqués ci-dessous.

Le robot de tonte démarre toujours la recherche de la station de charge en utilisant la méthode aléatoire.

Si le robot de tonte n'a pas encore trouvé la station de charge au bout d'un certain temps de recherche aléatoire, il se met à chercher les câbles guides, et après un temps supplémentaire, il cherche également le câble périphérique et suit l'un de ces câbles jusqu'à la station de charge. Ces périodes sont indiquées en minutes et sont appelées délais.

Exemple :

Délais de 4 minutes pour Guide 1 et Guide 2 et de 11 minutes pour le câble périphérique. Le robot tondeuse cherche donc de manière aléatoire pendant 4 minutes, puis se met à la recherche des câbles guides pendant 7 minutes. S'il n'a pas trouvé de câble guide au bout de cette période, il part à la recherche du câble périphérique.

Il est évidemment possible de spécifier le même délai pour les câbles guides et le câble périphérique, par exemple 5 minutes. Dans ce cas, le robot tondeuse cherche aléatoirement pendant 5 minutes et s'il n'a pas trouvé la station de charge, il continue à chercher en suivant soit les câbles guides, soit le câble périphérique, selon ce qu'il atteint en premier.

En général, un long délai diminue le risque de formation de traînées (le robot de tonte trouve plus souvent la station de charge grâce à la méthode aléatoire) mais rallonge le temps de recherche. Un délai court a l'effet contraire, autrement dit un temps de recherche court mais de plus grands risques de formation de traînées le long des câbles guides et/ou du câble périphérique.

Il est aussi possible de vérifier que le robot de tonte peut suivre les câbles guides et le câble périphérique jusqu'à la station de charge et s'y arrimer sans problème.

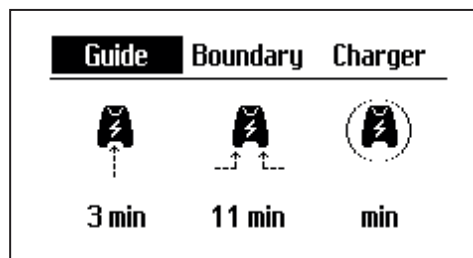

3012-1441

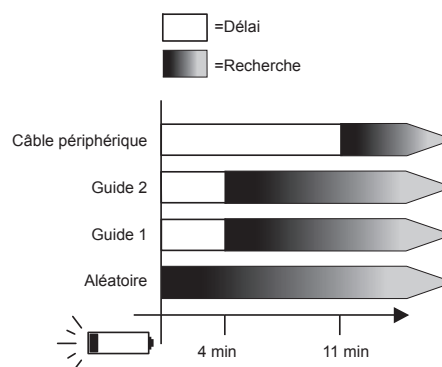

3012-1089

FONCTIONS DES MENUS

Guide

Assurez-vous que la case *Guide* est cochée. Sinon, utilisez la flèche gauche ou droite pour la cocher et appuyez sur **OK**.

Utilisez le clavier numérique pour saisir le délai.

L'Automower® 450X peut avoir jusqu'à trois câbles guides et l'Automower® 430X jusqu'à deux câbles guides. L'Automower® 420 n'a qu'un seul câble guide.

Guide > Délais guide 1

Déplacez le curseur jusqu'à *Délai Guide 1* et saisissez le délai en minutes.

Le délai est normalement spécifié entre 0 et 10 minutes. Répétez cette procédure si plusieurs guides sont actuellement connectés.

GUIDE	
Delay time, G1:	_ min
Delay time, G2:	3 min
Delay time, G3:	3 min
Disable	More

3012-1442

Câble périphérique

Assurez-vous que la case *Suivre câble périphérique* est cochée. Sinon, utilisez la flèche gauche ou droite pour la cocher et appuyez sur **OK**.

Utilisez le clavier numérique pour saisir le délai.

Placez le curseur sur *Délais* et saisissez le délai en minutes.

Ce délai est généralement plus long que celui des guides car il est préférable que le robot tondeuse suive l'un des câbles guides pour retrouver la station de charge. Le délai est normalement spécifié entre 10 et 20 minutes, mais il peut être plus court si aucun câble guide n'est installé et s'il est peu probable que le robot tondeuse trouve la station de charge de façon aléatoire.

Si le robot tondeuse croise un câble guide lorsqu'il suit le câble périphérique, il arrête de suivre le câble périphérique et commence à suivre le câble guide jusqu'à la station de charge.

Si l'installation ne permet pas de suivre le câble périphérique, décochez la case *Suivre câble périphérique*.

BOUNDARY	
Delay time:	_ 1 min
Disable	More

3012-1413

Rayon station de charge

Dans de rares cas, il existe diverses raisons de réduire la portée de la station de charge. Cela peut s'avérer nécessaire par exemple si la station de charge est située à proximité d'un buisson ou d'un mur empêchant le robot de tonte de s'y arrimer malgré le contact établi avec les signaux de la station de charge. Dans ces cas, il est préférable de déplacer la station de charge, mais si cela est impossible, la portée de la station de charge peut être réduite.

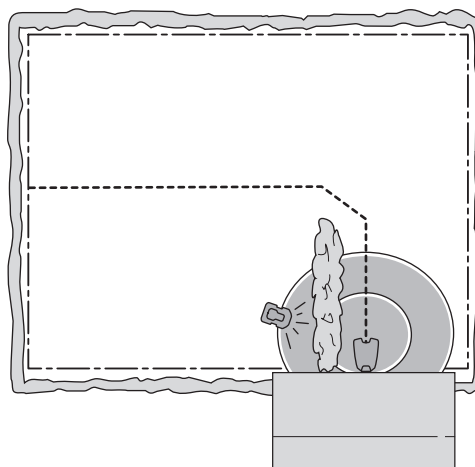

3023-040

FONCTIONS DES MENUS

Utilisez les flèches gauche et droite pour sélectionner la portée.

Paramètre	Gamme
Min	0 m
Moyen	3 à 4 m env.
Max	6 à 8 m env.

INFORMATION IMPORTANTE

La portée de la station de charge ne doit être diminuée qu'exceptionnellement. Habituellement, il est préférable de déplacer la station de charge à un endroit plus approprié de la zone de travail.

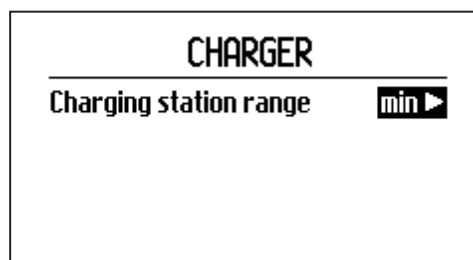

3012-1415

Plus > Test

Le test des réglages sélectionnés est une fonction évidemment nécessaire de l'installation.

Pour tester les réglages sélectionnés :

1. Placez le robot tondeuse à environ 3 mètres du câble à tester (câble périphérique ou l'un des câbles guides), face au câble.
2. Utilisez la flèche droite/gauche pour sélectionner *Test* sous le câble à tester. Appuyez sur **OK**.
3. Appuyez sur **START** et fermez le capot d'accès à l'écran.

Vérifiez que le robot de tonte suit le câble guide sur tout le parcours vers la station de charge et qu'il s'y arrime. Le test est réussi uniquement si le robot de tonte parvient à suivre le câble guide sur toute la distance et s'arrime immédiatement. S'il ne parvient pas à s'arrimer à la première tentative, il réessaie automatiquement. L'installation n'est pas validée si deux tentatives ou plus sont nécessaires pour qu'il s'arrime à la station de charge.

Généralement, si le robot de tonte n'arrive pas à suivre le câble, c'est parce que des obstacles proches du câble n'ont pas été isolés ou que le câble guide n'a pas été posé dans un angle dans une pente raide. Vérifiez si la station de charge, le câble périphérique et le câble guide sont installés conformément aux instructions des chapitres 3.2, 3.4 et 3.6.

Si des réglages manuels ont été effectués, la largeur de couloir sélectionnée est peut-être erronée.

4. Le test est validé si le robot de tonte peut suivre le câble sélectionné jusqu'à la station de charge et s'y arrime immédiatement, sans aucun problème.

Avec la fonction *Test*, le robot de tonte se déplace le plus loin possible du câble conformément à la largeur de couloir choisie.

French - 58

FONCTIONS DES MENUS

Avancé

L'en-tête *Avancé* donne accès à des réglages supplémentaires concernant le comportement du robot tondeuse. Les réglages présentés dans ce menu ne sont nécessaires que si un contrôle accru du robot est requis, p. ex. dans les jardins très complexes. Les réglages d'usine conviennent à la plupart des zones de travail.

Largeur de couloir

La largeur guide est la mesure de la distance à partir du câble guide/périphérique que le robot de tonte peut parcourir lorsqu'il le suit vers et depuis la station de charge. La zone à côté du câble empruntée par le robot de tonte s'appelle Couloir.

L'utilisation de diverses distances permet de réduire le risque de formation de traînées. Pour réduire l'apparition de traînées, il est recommandé de choisir la plus grande largeur de couloir permise par la taille de la zone de travail.

Le robot tondeuse ajuste la largeur de couloir en fonction de la taille de la zone de travail lorsqu'il suit le câble guide. Le mécanisme automatique intégré permet au robot de tonte de varier la distance le séparant du câble guide selon l'endroit où il se trouve dans la zone de travail. Par exemple, il diminue automatiquement la largeur du couloir dans les passages étroits.

Les réglages d'usine peuvent servir pour de nombreuses zones de travail, p. ex. le robot de tonte peut utiliser lui-même les fonctions intégrées pour fonctionner dans le couloir le plus large possible. Par exemple, dans les jardins plus complexes où le câble guide est placé à proximité d'obstacles ne pouvant pas être isolés à l'aide d'une boucle dans le câble périphérique, la sécurité fonctionnelle peut être améliorée en procédant aux réglages manuels indiqués ci-dessous.

Largeur de couloir > Périphérique

La largeur de couloir est définie par intervalles allant de 1 à 9. Le premier chiffre de l'intervalle indique la distance la plus courte jusqu'au câble périphérique et le deuxième la distance la plus longue.

La distance séparant le robot de tonte du câble périphérique dépend de l'agencement de la zone de travail. Accédez à *Test* dans *Installation > Config. de la zone de tonte > Aperçu* pour tester les différentes valeurs.

Utilisez le clavier numérique pour spécifier l'intervalle souhaité.

Le réglage d'usine est 3-6.

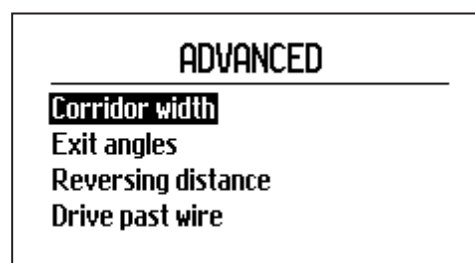

3012-1249

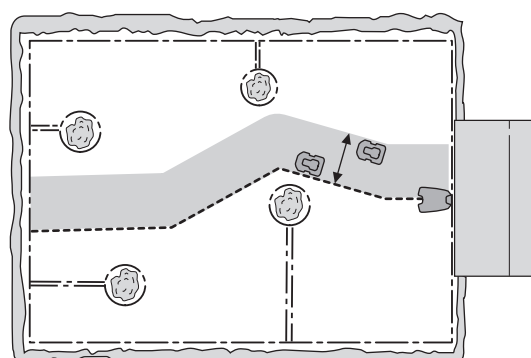

3023-020

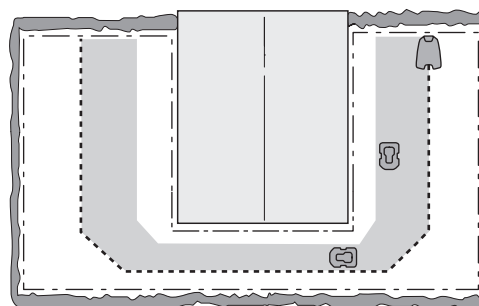

3012-021

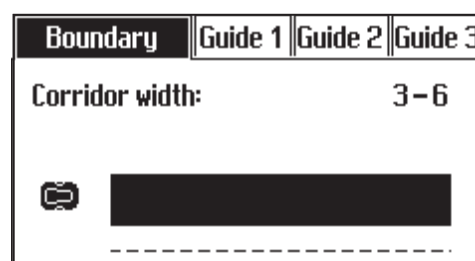

3012-1444

FONCTIONS DES MENUS

Largeur de couloir > Guide

La fonction de gestion automatique des passages ajuste automatiquement la largeur du couloir guide. La largeur de couloir maximale peut également être modifiée manuellement. La largeur de couloir peut être réglée entre 0 et 9.

Si la valeur spécifiée est 0, le robot de tonte est à cheval sur le câble guide, autrement dit, il circule juste au-dessus du câble guide.

Utilisez les touches fléchées pour spécifier la valeur souhaitée.

Le réglage d'usine est 9.

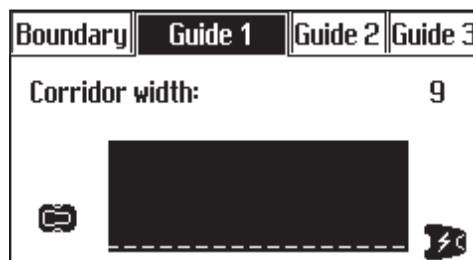

Angles de sortie

Normalement, le robot de tonte quitte la station de charge dans une direction comprise dans un secteur allant de 90° à 270°. En modifiant les angles de sortie, le robot de tonte peut atteindre plus facilement la zone de travail la plus étendue si la station de charge est placée dans un passage.

Angles de sortie > Secteurs

Le robot de tonte peut être défini pour un ou deux secteurs de sortie. Si la station de charge est située dans un passage, deux angles de sortie, par exemple 70°–110° et 250°–290°, peuvent être utilisés.

Lorsque deux angles de sortie sont utilisés, il faut aussi spécifier la fréquence à laquelle le robot de tonte doit quitter la station de charge dans le secteur 1. Pour cela, utilisez la fonction % *sortie angle 1* en indiquant un pourcentage.

Par exemple, un pourcentage de 75 % signifie que le robot tondeuse quitte la station de charge par le *Secteur 1* dans 75 % des cas et par le *Secteur 2* dans 25 % des cas.

Utilisez le clavier numérique pour spécifier les angles requis en degrés pour les secteurs et la proportion en pourcentage.

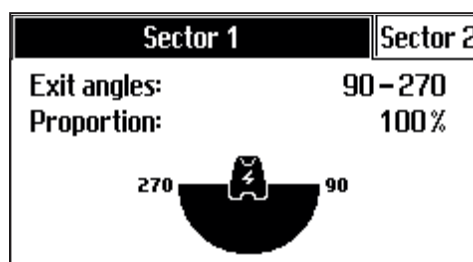

Distance de recul

Cette fonction vous permet de contrôler la distance que le robot tondeuse doit parcourir en quittant la station de charge avant de commencer à tondre. Elle s'avère pratique par exemple si la station de charge est située sous une véranda ou dans un autre espace limité.

Utilisez le clavier numérique pour spécifier la distance de recul requise en centimètres et appuyez sur **OK**.

Distance de dépassement

L'avant du robot de tonte passe toujours le câble périphérique à une distance spécifique avant que le robot ne tourne. La distance est par défaut de 31 cm mais elle peut être modifiée si nécessaire. Vous pouvez choisir un chiffre entre 20 et 50.

Notez que la distance donnée est uniquement une valeur approximative et est fournie à titre indicatif. En réalité, la distance réelle à laquelle le robot de tonte passe le câble périphérique peut varier.

Indiquez la distance (en centimètres) dont le robot tondeuse doit dépasser du câble périphérique et appuyez sur **OK**.

French - 60

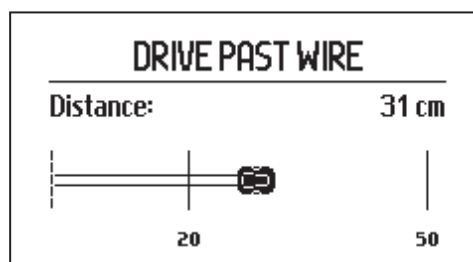
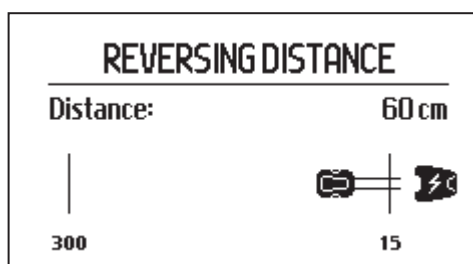

FONCTIONS DES MENUS

6.9 Réglages

Cette sélection vous permet de modifier les réglages généraux du robot de tonte.

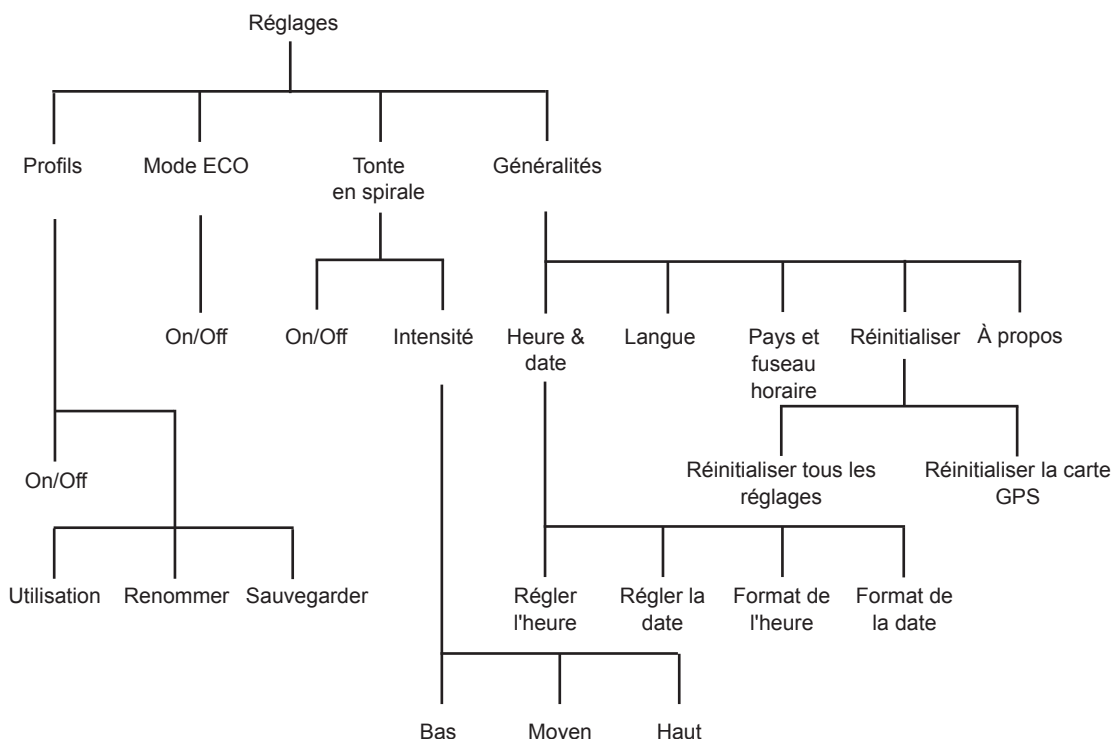

Profils

La fonction *Profils* peut être utilisée pour mémoriser différents réglages. Ces réglages peuvent être facilement mémorisés et réutilisés, si le robot tondeuse est utilisé dans plusieurs jardins, par exemple. Maximum trois profils différents peuvent être mémorisés.

Mémorisation des réglages dans un profil

- Commencez par configurer les réglages du robot de tonte à mémoriser dans le profil.
- Sélectionnez *Profils* et appuyez sur **OK**.
- Sélectionnez le profil à enregistrer à l'aide des touches fléchées vers le haut et vers le bas.
- Appuyez sur **OK**.
- Sélectionnez *Sauvegarder*, appuyez sur **OK**, puis sur la flèche droite et à nouveau sur **OK**. Tous les réglages utilisateur seront alors mémorisés dans le profil sélectionné.
- Si les réglages du profil ont été effectués, mais non enregistrés, le symbole * s'affiche à côté du nom du profil.

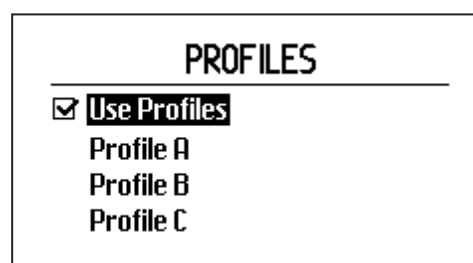

3012-1421

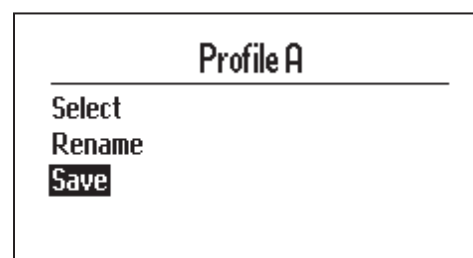

3012-1425

FONCTIONS DES MENUS

Modification du nom d'un profil

Le nom des profils peut être modifié pour vous permettre de retenir plus facilement quels réglages sont mémorisés dans chaque profil.

- Sélectionnez le nom du Profil à modifier.
- Appuyez sur **OK**.
- Sélectionnez *Renommer* dans le menu et appuyez sur **OK**.
- Déplacez le curseur à l'aide des touches fléchées. Appuyez sur **OK** pour sélectionner une lettre. Appuyez sur **BACK** pour enregistrer le nouveau nom.
- Les noms des profils sont indiqués dans le menu *Réglages - Profils*. Le nom du profil sélectionné est également indiqué sur la page d'accueil.

Name: NEW

A	B	C	D	E	F	G	H	I	J	K	L	M	N	O
P	Q	R	S	T	U	V	W	X	Y	Z	0	1	2	3
4	5	6	7	8	9	À	Á	Â	Ã	Ä	Å	Æ	Ç	Ď
È	É	Ê	Ë	Ë	Ì	Í	Î	Ñ	Ń	Ò	Ó	Ô	Õ	Ø
Ř	Š	Š	Ť	Ù	Ú	Û	Ü	Ý	Ž	-	.	_		

3012-575

Utilisation d'un Profil

Pour activer et utiliser un profil et donc les réglages mémorisés, procédez comme suit :

- Sélectionnez le profil à activer.
- Appuyez sur **OK**.
- Sélectionnez *Sélectionner* et appuyez sur **OK**.

Le robot de tonte utilisera désormais les réglages mémorisés dans le profil.

PROFILE A

Select

Rename
Save

3012-576

Un Automower® pour plusieurs jardins

La connexion unique entre le robot et la station de charge est mémorisée dans les profils. Ce réglage permet de connecter jusqu'à trois stations de charge différentes au même robot de tonte.

Connexion d'une nouvelle station de charge au robot de tonte :

- Commencez par enregistrer un profil pour une utilisation avec la station de charge d'origine.
- Puis réglez le robot avec la nouvelle station de charge qui sera connectée à ce dernier.
- Sélectionnez *Nouveau signal boucle*, voir 6.5 Sécurité à la page 47.
- Enregistrez un profil pour la nouvelle station de charge.

Pour utiliser le robot de tonte avec la station de charge d'origine, sélectionnez désormais le premier profil. Pour utiliser le robot de tonte avec la nouvelle station de charge, sélectionnez désormais le nouveau profil.

Pour un fonctionnement optimal, la navigation assistée par GPS doit être activée uniquement sur l'installation principale et non sur les installations secondaires. Pour désactiver la navigation assistée par GPS, voir 6.8 Installation à la page 51.

FONCTIONS DES MENUS

ECO

Cette fonction désactive automatiquement le signal boucle dans la boucle du câble périphérique, les câbles guides et la station de charge lorsque le robot tondeuse ne tond pas, c'est-à-dire lorsque le robot tondeuse se charge ou n'est pas autorisé à tondre du fait des réglages de la minuterie.

Le mode ECO convient lorsque d'autres équipements sans fil non compatibles avec le robot de tonte sont présents, p. ex. certains appareillages auditifs ou portes de garage.

Quand les signaux sont désactivés par le mode ECO, le voyant de la station de charge clignote en vert. Quand le voyant clignote en vert, le robot de tonte ne peut être démarré que dans la station de charge et pas depuis la zone de travail.

En mode ECO, il est très important de toujours appuyer sur le bouton STOP avant de retirer le robot de tonte de la station de charge. Il n'est sinon pas possible de démarrer le robot de tonte. Si le robot a été retiré par erreur sans appui préalable sur le bouton STOP, il faut le replacer dans la station de charge et appuyer sur le bouton STOP. Ce n'est qu'à ce moment que le robot de tonte peut être démarré depuis la zone de travail.

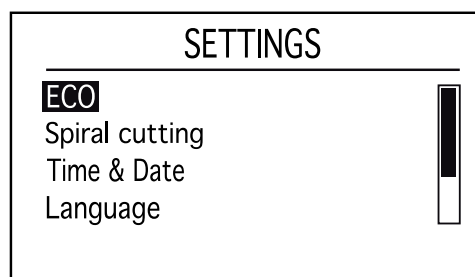

3012-1256

INFORMATION IMPORTANTE

Appuyez toujours sur le bouton STOP avant de retirer le robot de tonte de la station de charge. En mode ECO, le robot de tonte ne peut sinon pas être démarré dans la zone de travail.

Sélectionnez *Mode ECO* et appuyez sur **OK** pour activer le mode ECO.

Tonte en spirale

Lorsque le robot de tonte atteint une zone où il détecte une herbe plus haute que la moyenne, il peut modifier sa trajectoire. Il suit alors une spirale afin de tondre plus rapidement la zone où l'herbe est plus haute.

Tonte en spirale

Pour désactiver la tonte en spirale, décochez la case *Tonte en spirale* et appuyez sur **OK**.

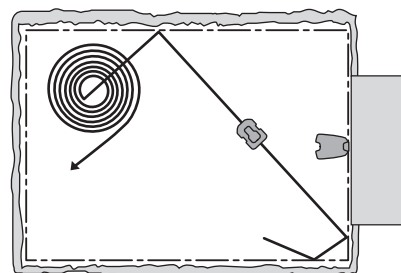

3023-041

Intensité

Le degré de sensibilité peut être ajusté afin de définir la hauteur que doit atteindre l'herbe pour déclencher la coupe en spirale.

Une sensibilité basse signifie que la coupe en spirale est déclenchée moins souvent. Une sensibilité haute signifie que la coupe en spirale est déclenchée plus fréquemment.

French - 63

FONCTIONS DES MENUS

Généralités

Heure & date

Cette fonction vous permet de régler l'heure actuelle et le format d'heure requis dans le robot tondeuse.

Régler l'heure

Saisissez l'heure correcte et appuyez sur **OK** pour quitter.

Format de l'heure

Déplacez le curseur jusqu'au format d'heure requis :
12 h/24 h. Terminez en appuyant sur **OK**.

Régler la date

Saisissez la date du jour et appuyez sur **OK** pour quitter.

Format de la date

Placez le curseur sur le format de date requis :
AAAA-MM-JJ (année-mois-jour)
MM-JJ-AAAA (mois-jour-année)
JJ-MM-AAAA (jour-mois-année).
Appuyez sur **OK** pour quitter.

Langue

Avec cette fonction, vous pouvez sélectionner la langue utilisée dans les menus. Placez le curseur sur la langue souhaitée, puis appuyez sur **OK**.

Pays et fuseau horaire

Sélectionnez le pays dans lequel le robot de tonte utilisera cette fonction. Placez le curseur sur le pays requis, puis appuyez sur **OK**.

Restaurer les réglages par défaut

Réinitialiser tous les réglages

Cette fonction vous permet de réinitialiser le robot de tonte aux réglages d'usine par défaut.

Les réglages suivants ne sont pas modifiés :

- Niveau de sécurité
- Code PIN
- Signal boucle
- Messages
- Date & heure
- Langue
- Pays

1. Sélectionnez *Effacer les réglages* dans le menu, puis appuyez sur **OK**.
2. Appuyez sur **OK** pour confirmer.

FONCTIONS DES MENUS

Réinitialiser la carte GPS

Pour les modèles Automower® 430X et Automower® 450X uniquement.

La carte GPS utilisée par le robot tondeuse dans la navigation assistée par GPS peut nécessiter une remise à zéro, par exemple si la zone de travail du robot est modifiée.

Pour réinitialiser la carte :

1. Sélectionnez *Réinitialiser la carte GPS* dans le menu, puis appuyez sur **OK**.
2. Appuyez sur **OK** pour confirmer.

À propos

Le menu *Informations* fournit des informations relatives au modèle du robot tondeuse, à son numéro de série et aux différents logiciels disponibles.

6.10 Accessoires

Ce menu permet de faire des réglages pour les accessoires montés sur le robot.



Informations

Ce menu gère tous les accessoires montés sur le robot. Contactez votre revendeur local pour plus d'informations sur les accessoires disponibles.

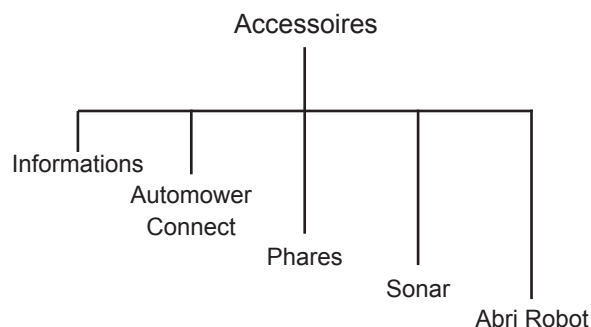

Automower Connect

Automower® Connect est pré-réglée de série sur le modèle Automower® 450X. Il peut être installé en accessoire sur les modèles Automower® 430X et 420. Contactez le revendeur local.

Téléchargement de l'application Connect

Scannez le code QR au dos de ce manuel avec votre smartphone pour télécharger votre application gratuite. Vous pouvez également télécharger l'application depuis l'AppStore ou GooglePlay.

Création d'un compte Connect

Une fois l'application téléchargée, vous pouvez spécifier une adresse e-mail valide et un mot de passe pour créer un compte Connect. Vous recevrez un e-mail de validation à l'adresse e-mail que vous avez spécifiée. Suivez les instructions contenues dans l'e-mail dans les 48 heures pour valider votre compte. Passé ce délai, vous devrez recréer votre compte.

FONCTIONS DES MENUS

Appairage du robot tondeuse avec le compte

Le robot tondeuse peut être appairé à votre compte une fois le compte créé dans l'application. Lorsque l'application vous y invite, saisissez le code à 6 chiffres indiqué sur l'écran du robot tondeuse après avoir sélectionné la fonction Accessoires > Automower Connect (PIN du robot requis) > Appairage > Nouvel appairage. Saisissez également le nom du robot dans l'application.

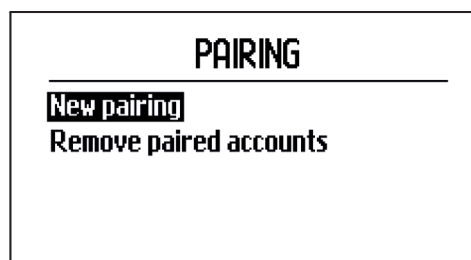

3012-1450

Activation de l'origine de la zone de protection virtuelle

Avant que la zone de protection virtuelle puisse être utilisée, son point central (origine) et sa sensibilité doivent être définis. Cette opération ne peut être effectuée qu'à partir du menu de la tondeuse.

Placez le robot au centre de votre jardin. Accédez à Accessoires > Automower Connect (PIN du robot requis) > Zone de protection virtuelle. Activez la fonction en sélectionnant Activer la zone de protection virtuelle et en appuyant sur OK. Sélectionnez Nouveau point central pour définir l'origine de la zone de protection virtuelle. La sensibilité de la zone de protection virtuelle peut être modifiée en fonction des particularités de votre jardin. La sensibilité peut être réglée sur basse, moyenne ou haute. Plus la sensibilité est élevée, plus l'alarme se déclenche facilement. Si l'alarme se déclenche trop facilement, par exemple en cas de fausse alarme dans le jardin, vous devez sélectionner un paramètre de sensibilité de zone de protection virtuelle plus faible.

Lorsque vous remisez le robot tondeuse pendant une longue période, par exemple pendant l'hiver, nous vous recommandons de désactiver l'interrupteur principal. Si la fonction de zone de protection virtuelle est activée, vous aurez besoin du code PIN pour éteindre le robot tondeuse. Une fois l'interrupteur principal désactivé, la fonction Connect reste active pendant 12 heures. Passé ce délai, il est impossible de communiquer avec le robot tondeuse et la fonction de zone de protection virtuelle est désactivée.

Icônes de statut du robot tondeuse

Lorsque Automower® Connect est activé, de nouvelles icônes s'affichent sur l'écran de veille du robot tondeuse.



Les barres indiquent la puissance du signal de la réception GPRS.



Un X à côté des barres indique qu'il y a un problème de connexion au serveur Internet.



Le symbole de carte SIM indique qu'il y a un problème avec la carte SIM ou le module. Assurez-vous que la carte SIM prend en charge la communication de données 2G, qu'il y a suffisamment de crédit sur la carte (pour les cartes SIM prépayées) et que les réglages APN sont corrects.

French - 66

FONCTIONS DES MENUS

Fonctions de l'application Connect

Menu principal

- **Statut** : affiche le statut détaillé du robot tondeuse et vous permet d'envoyer des commandes au robot tondeuse.
- **Zone de protection virtuelle** : l'épingle de position initiale sur la carte indique le point de départ du robot tondeuse. Un cercle autour de l'épingle indique le rayon de la zone de protection virtuelle. La deuxième épingle sur la carte indique la position actuelle du robot tondeuse. Vous pouvez suivre le mouvement du robot tondeuse avec cette fonction, p. ex. en cas de vol. Cliquez sur l'épingle pour afficher les coordonnées du robot tondeuse.
- **Réglage** : affichez et modifiez tous les paramètres disponibles dans le menu de la tondeuse, à l'exception des paramètres de sécurité.

Mes robots tondeuses

Affiche le statut de tous les robots tondeuses appairés au compte et vous permet de les gérer, ainsi que d'en ajouter de nouveaux.

Utilisation sans smartphone (SMS uniquement)

Paramètres des SMS

La fonction SMS doit être activée à partir du menu de la tondeuse avant de pouvoir être utilisée. Accédez à Accessoires > Automower Connect (PIN du robot tondeuse requis) > Communication > SMS activé. Les numéros de téléphone des portables autorisés à communiquer par SMS doivent être saisis dans la liste des numéros SMS. Les chiffres doivent être saisis avec l'indicatif téléphonique international, par exemple (+)46701234567. Utilisez la fonction Test SMS pour vérifier le numéro de téléphone spécifié. Un SMS sera alors envoyé à tous les numéros de téléphone sur la liste. La liste peut compter jusqu'à trois numéros.

Commandes SMS

Lorsque la fonction SMS est activée, un SMS est envoyé à tous les numéros de téléphone de la liste si la tondeuse se trouve à l'extérieur de la zone de protection virtuelle. Certaines informations du robot tondeuse peuvent également être récupérées en lui envoyant un SMS. Un SMS envoyé à la tondeuse avec la commande « OBTENIR INFOS GPS » donnera des informations concernant sa position, l'origine de la zone de protection virtuelle et son rayon, ainsi que la force du signal GPS. Notez que le numéro de téléphone de l'expéditeur doit être spécifié dans le robot tondeuse. Un maximum de 10 SMS par mois peut être envoyé à partir de la tondeuse.

FONCTIONS DES MENUS

Phares

Automower® 430X et Automower® 450X.

Les réglages des phares sont réalisés avec cette fonction. Les phares sont montés en accessoire sur le modèle Automower® 430X.

Planification

Vous pouvez sélectionner dans le sous-menu Planning à quel moment les phares doivent être allumés. Faites votre choix parmi les options Toujours allumé, Soir uniquement, Soirs et nuits et Toujours éteint.

Les phares sont allumés/éteints en fonction des différents plannings dans les cas suivants :

	On	Off
Soir uniquement	Au coucher du soleil	Minuit
Soirs et nuits	Au coucher du soleil	Au lever

Flashes en cas de défaut

Lorsque l'option Flashes en cas de défaut est activée, les phares clignoteront si le robot de tonte a dû s'arrêter à cause d'une anomalie.

Sonar

Automower® 450X.

Le sonar garantit que le robot réduit sa vitesse avant d'entrer en contact avec un obstacle. Cette fonction peut être mise hors fonction, ce qui signifie que le robot fonctionnera toujours à basse vitesse.

Abri Robot

Les réglages concernant l'abri robot sont réalisés avec cette fonction.

Éviter les collisions avec l'abri

Choisissez cette option pour réduire l'usure du robot et de l'abri, mais cela peut entraîner une augmentation de la surface non tondue autour de la station de charge.

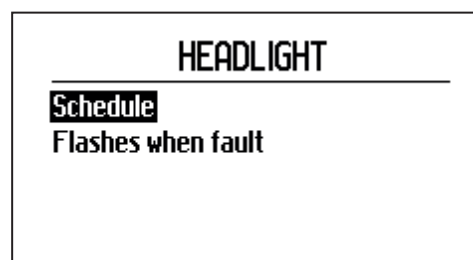

3012-1448

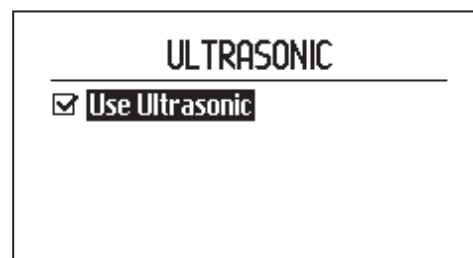

3012-1449

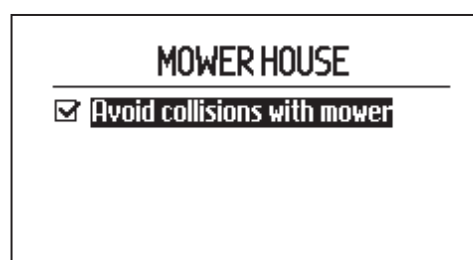

3012-1433

7 Exemples de jardins

- Installation et réglages proposés

Le fait d'adapter les réglages du robot tondeuse et les positions du câble guide à la forme du jardin permet au robot tondeuse d'atteindre souvent toutes les parties du jardin et d'obtenir ainsi un résultat de tonte parfait.

Chaque jardin requiert des réglages différents. Les pages suivantes exposent brièvement un certain nombre d'exemples de jardins, avec des propositions d'installation et de configuration.

Pour plus d'informations sur les différents réglages, voir 6 Fonctions des menus à la page 41.

Vous trouverez une aide plus approfondie pour l'installation sur www.automower.com.

INFORMATION IMPORTANTE

Le réglage par défaut du robot tondeuse a été sélectionné pour fonctionner dans le plus grand nombre de jardins possible. Les réglages ne doivent être ajustés qu'en cas de conditions d'installation spéciales.

Dans les exemples de jardins suivants, les réglages de minuterie recommandés sont applicables au modèle Automower® 420. La durée de fonctionnement des modèles Automower® 430X et 450X peut être réduite car ce sont des modèles hautes performances. Voir 6.3 Minuterie page 43 pour le calcul détaillé des durées de fonctionnement des différents modèles.

EXEMPLES DE JARDINS

Installation et réglages proposés	
Surface	150 m ² . Zone ouverte et plane.
Minuterie	08h00-12h00 Lundi, mercredi, vendredi
Configuration de la zone de tonte	Réglage d'usine
Retour station de charge	Réglage d'usine
Commentaires	La minuterie peut servir à éviter que l'herbe ne semble piétinée car la zone est significativement inférieure à la capacité maximale du robot de tonte. La zone étant ouverte et simple, il n'est pas nécessaire d'installer un câble guide.
Surface	500 m ² . Plusieurs îlots et inclinaison de 35 %.
Minuterie	08h00-16h00 Lundi, mardi, jeudi, vendredi, samedi
Configuration de la zone de tonte	Réglage d'usine
Retour station de charge	Réglage d'usine
Commentaires	Posez le câble guide en formant un angle au-dessus de la pente raide.

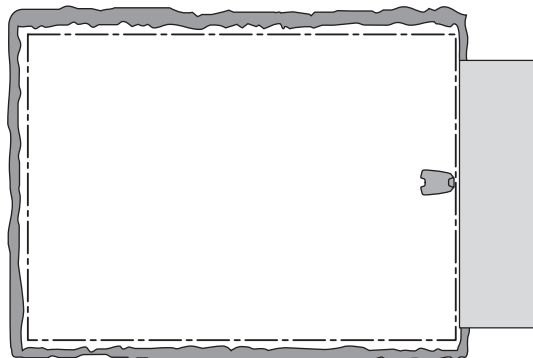

3023-032

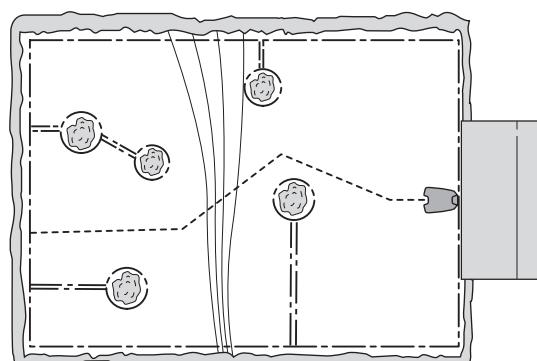

3023-023

EXEMPLES DE JARDINS

Surface	800 m ² . Jardin en L avec station de charge installée dans la zone étroite. Comporte quelques îlots.
Minuterie	08h00-20h00 Lundi, mardi, jeudi, vendredi, samedi
Configuration de la zone de tonte	Automower® 420 : Guide 1 <i>Proportion 60 %</i> Automower® 430X et 450X : Réglage d'usine
Retour station de charge	Réglage d'usine
Commentaires	La <i>Proportion</i> du Guide 1 doit être spécifiée comme valeur correspondant à la partie la plus large de la zone de travail étant donné que la majeure partie de la zone de travail est facile d'accès pour le robot tondeuse en suivant le câble guide depuis la station de charge. Le réglage d'usine des modèles Automower® 430X et 450X peut être utilisé, car la fonction <i>Navigation assistée par GPS</i> effectue automatiquement les réglages nécessaires.
Surface	1 000 m ² . Jardin en U avec un passage étroit.
Minuterie	08h00-22h00 du lundi au samedi
Configuration de la zone de tonte	Automower® 420 : Guide 1 <i>Proportion 40 %</i> Automower® 430X et 450X : Réglage d'usine
Retour station de charge	Réglage d'usine
Commentaires	Le câble guide doit être placé le long du passage étroit pour s'assurer que le robot de tonte peut facilement localiser le côté gauche de la zone de travail. Le réglage <i>Proportion 40 %</i> est sélectionné, car la zone placée à gauche correspond à près de la moitié de la zone totale. Le réglage d'usine des modèles Automower® 430X et 450X peut être utilisé, car la fonction <i>Navigation assistée par GPS</i> effectue automatiquement les réglages nécessaires.

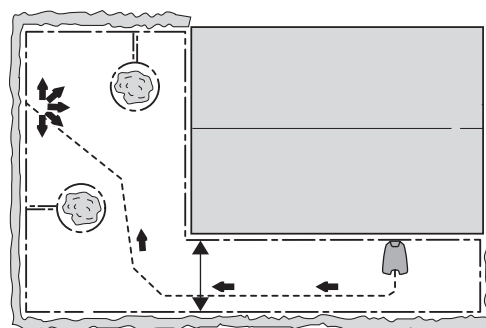

3023-024

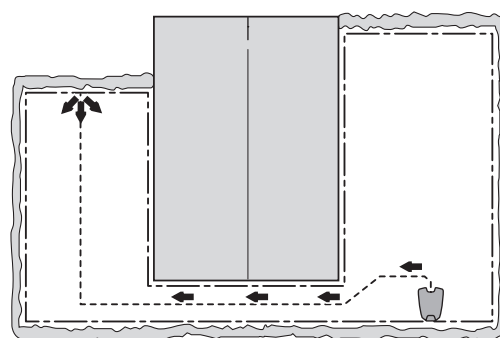

3023-025

EXEMPLES DE JARDINS

Surface	800 m ² . Zone de travail asymétrique avec un passage étroit et plusieurs îlots.
Minuterie	08h00-20h00 Lundi, mardi, jeudi, vendredi, samedi
Configuration de la zone de tonte	Automower® 420 : Zone 1 Guide 1 Proportion 30 % Automower® 430X et 450X :
Retour station de charge	Réglage d'usine
Commentaires	Le câble guide doit être placé le long du passage étroit pour s'assurer que le robot de tonte peut facilement localiser la station de charge depuis le côté droit de la zone de tonte. Le côté droit ne constituant qu'une petite partie de la zone de travail, les réglages d'usine <i>Config. de la zone de tonte</i> peuvent être utilisés.
Surface	800 m ² . Trois zones reliées par deux passages étroits.
Minuterie	08h00-20h00 Lundi, mardi, jeudi, vendredi, samedi
Configuration de la zone de tonte	Automower® 420 : Zone 1 Guide 1 Proportion 25 % Zone 2 Guide 1 Proportion 25 % Automower® 430X et 450X :
Retour station de charge	Réglage d'usine
Commentaires	Comme la zone de travail se compose de plusieurs zones reliées par des passages étroits, la fonction <i>Configuration de la zone de tonte</i> doit être utilisée pour créer plusieurs zones et obtenir un résultat de tonte régulier sur l'ensemble de la zone de travail. Le réglage d'usine des modèles Automower® 430X et 450X peut être utilisé, car la fonction <i>Navigation assistée par GPS</i> effectue automatiquement les réglages nécessaires.

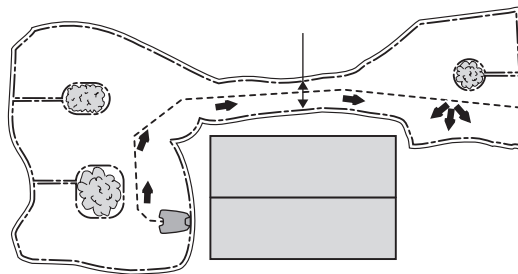

3023-026

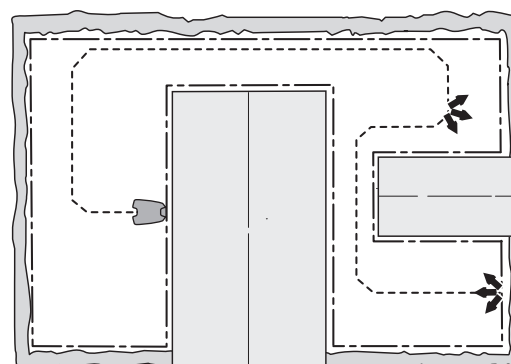

3023-027

EXEMPLES DE JARDINS

Surface	NB : cet exemple s'applique aux modèles Automower® 430X et 450X uniquement. 1 000 m ² . Trois zones, les deux plus petites étant reliées chacune à la plus grande par un passage étroit.
Minuterie	08h00-22h00 Du lundi au samedi
Configuration de la zone de tonte	Réglage d'usine
Retour station de charge	Réglage d'usine
Commentaires	L'installation nécessitant 2 câbles guides, cette zone de travail ne convient pas au modèle Automower® 420.
Surface	500 m ² + 100 m ² dans une zone secondaire.
Minuterie	08h00-16h00 Lundi, mardi, jeudi, vendredi, samedi
Configuration de la zone de tonte	Réglage d'usine
Retour station de charge	Réglage d'usine
Commentaires	La zone secondaire est tondue à l'aide du mode <i>Zone secondaire</i> les mercredis et les dimanches. La zone étant ouverte et simple, il n'est pas nécessaire d'installer un câble guide.

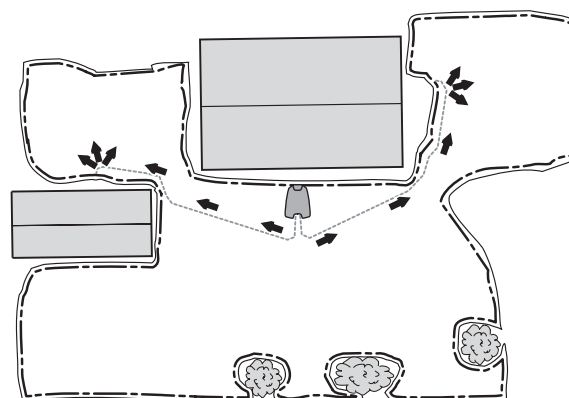

3023-046

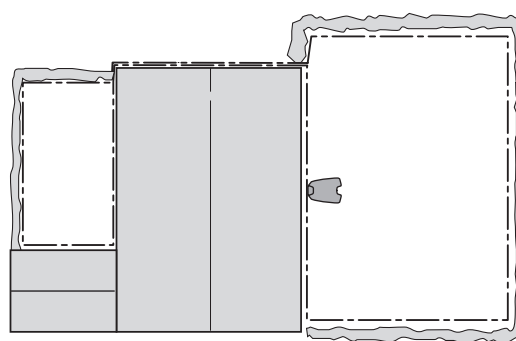

3023-033

8 Maintenance

Pour une meilleure fiabilité de fonctionnement et une plus grande longévité, inspectez et nettoyez régulièrement le robot tondeuse et, si nécessaire, remplacez les pièces usées. Pour plus d'informations sur le nettoyage, voir 8.4 Nettoyage à la page 76.

Au moment de la première utilisation du robot de tonte, il convient d'inspecter le disque de coupe et les lames une fois par semaine. Si l'usure au cours de cette période a été faible, l'intervalle d'inspection peut être augmenté.

Il est important que le disque de coupe tourne facilement. Les bords des lames doivent être intacts. La durée de vie des lames est très variable et dépend notamment des facteurs suivants :

- Temps de fonctionnement et taille de la zone de travail
- Type d'herbe
- Type de sol
- Présence d'objets tels que cônes, fruits tombés, jouets, outils, pierres, racines ou autres

La durée de vie normale est de 2 à 6 semaines pour des zones couvrant une surface supérieure à 1 500 m² ; elle est plus longue pour des zones plus petites. Pour remplacer les lames, voir 8.7 Lames à la page 78.

INFORMATION IMPORTANTE

L'utilisation de lames émoussées donne une tonte moins efficace. La coupe de l'herbe n'est pas nette et il faut fournir plus d'énergie ; le robot de tonte ne peut ainsi pas tondre une surface aussi grande.

MAINTENANCE

8.1 Remisage hivernal

Le robot de tonte

Le robot tondeuse doit être soigneusement nettoyé avant le remisage hivernal, voir 8.4 Nettoyage à la page 76.

Pour garantir la fonctionnalité et la durée de vie de la batterie, il est très important de charger complètement le robot de tonte avant de le remiser pendant l'hiver. Placez le robot de tonte dans la station de charge en laissant le capot ouvert, jusqu'à ce que l'icône de batterie sur l'écran indique que la batterie est complètement chargée. Mettez ensuite l'interrupteur principal en position 0.

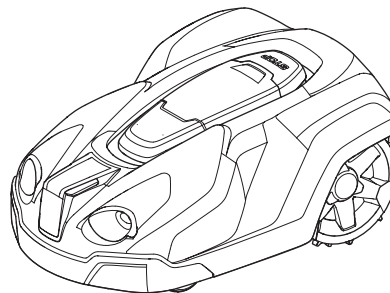

3012-1040

INFORMATION IMPORTANTE

La batterie doit être chargée complètement avant le remisage hivernal. Si la batterie n'est pas complètement chargée, cela pourrait l'endommager ou la rendre inutilisable.

Vérifiez l'état des consommables, comme les lames et les roulements des roues avant. Remplacez-les si nécessaire pour garantir le bon état du robot de tonte avant la saison suivante.

Stockez le robot tondeuse dans un endroit sec, à l'abri du gel. Un support mural fabriqué spécialement pour les robots tondeuses et stations de charge Automower® est disponible en accessoire. Le support mural est parfait pour le remisage hivernal. Contactez votre revendeur pour de plus amples informations.

Station de charge

Stockez la station de charge et l'alimentation électrique à l'intérieur. Le câble périphérique et le câble guide peuvent rester dans le sol. Protégez les extrémités des câbles de l'humidité en les connectant, par exemple, à un raccord d'origine ou en les mettant dans un contenant avec de la graisse.

S'il n'est pas possible de ranger la station de charge à l'intérieur, elle doit rester connectée au secteur, au câble périphérique et aux câbles guides tout l'hiver.

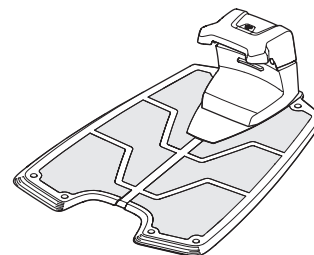

3012-1041

MAINTENANCE

8.2 Entretien hivernal

Avant le remisage hivernal, déposez votre robot tondeuse chez un revendeur pour l'entretien. Un entretien hivernal régulier est une manière appropriée de maintenir le robot de tonte en bon état sur une longue durée et de créer les meilleures conditions pour la nouvelle saison en évitant tout problème.

L'entretien inclut habituellement les interventions suivantes :

- Nettoyage complet de la carrosserie, du châssis, du disque de coupe et des autres pièces mobiles.
- Test de fonctionnement du robot et de ses composants.
- Vérification et, si nécessaire, remplacement des pièces soumises à l'usure telles que les lames et les roulements.
- Test de la capacité de la batterie du robot ainsi qu'une recommandation de changement si nécessaire.

Si nécessaire, le revendeur peut également mettre à jour le logiciel de votre robot de tonte, avec de nouvelles fonctions le cas échéant.

8.3 Après le remisage hivernal

Inspectez le robot tondeuse. Les plaques de contact ou les contacts de charge doivent être nettoyés avant utilisation. Si les bandes de contact ou les contacts de charge semblent brûlés ou recouverts, nettoyez-les avec une toile d'émeri fine. Vérifiez si la date et l'heure du robot sont correctes.

8.4 Nettoyage

Il est important que le robot de tonte soit toujours propre. Un robot tondeuse sur lequel a adhéré une grande quantité d'herbe aura plus de mal à monter des pentes, présentera des performances moindres et sera exposé à une usure et un endommagement plus importants. Il est recommandé de le nettoyer à l'aide d'une brosse douce.

INFORMATION IMPORTANTE

Ne nettoyez jamais le robot de tonte avec un nettoyeur à haute pression ni à l'eau courante. N'utilisez jamais de solvants pour le nettoyage.

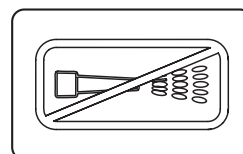

3018-062

MAINTENANCE

Châssis et disque de coupe

1. Placez l'interrupteur principal en position 0.
2. Portez des gants de protection.
3. Relevez le robot de tonte sur le côté.
4. Nettoyez le disque de coupe et le châssis à l'aide d'une brosse à vaisselle par exemple.

Vérifiez en même temps si le disque de protection tourne librement par rapport au disque de coupe.

La présence de longs brins d'herbe ou d'autres objets peut perturber le fonctionnement du disque de coupe. Le moindre effet de freinage augmente la consommation d'énergie et les délais de tonte, et peut même empêcher le robot de tondre une grande pelouse. Retirez le disque de coupe pour effectuer un nettoyage encore plus minutieux. Si nécessaire, contactez votre revendeur local.

Châssis

Nettoyez la partie inférieure du châssis. Brossez ou essuyez avec un chiffon humide.

Roues

Nettoyez autour des roues avant et des roues arrière, mais également autour de la suspension de roue avant.

Carrosserie

Utilisez une éponge ou un chiffon humide et doux pour nettoyer la carrosserie. Si la carrosserie est très sale, il peut être nécessaire de recourir à une solution savonneuse ou à du liquide vaisselle.

Station de charge

Nettoyez la station de charge régulièrement en ôtant herbe, feuilles, brindilles et autres objets pouvant entraver l'arrimage.

8.5 Transport et déplacements

Sécurisez la machine pendant le transport. Il est important que le robot tondeuse ne bouge pas lorsqu'il est transporté, par exemple d'une pelouse à une autre.

Les batteries au lithium-ion sont régies par les exigences législatives relatives aux substances dangereuses.

Respectez les exigences spéciales figurant sur le conditionnement et le marquage pour le transport commercial notamment en cas d'appel à des tiers ou à des opérateurs.

Consultez un expert en substances dangereuses avant de préparer le transport du produit. Respectez également toute réglementation nationale plus détaillée en vigueur.

Couvrez tous les connecteurs ouverts et emballez la batterie de façon à ce qu'elle ne puisse pas bouger dans l'emballage.

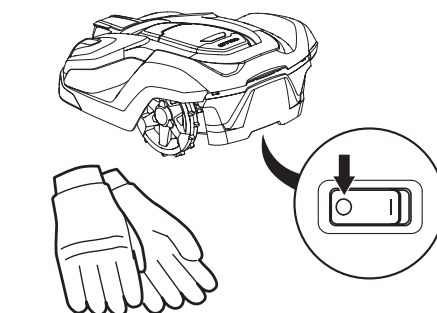

3012-1060

3012-272

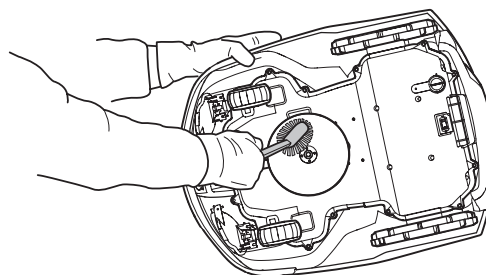

3012-1067

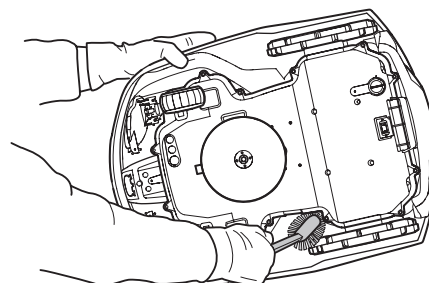

3012-1068

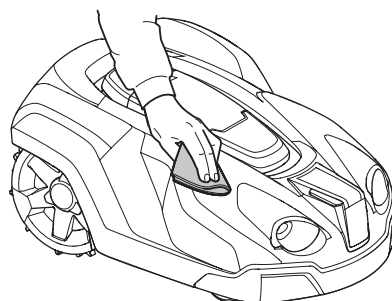

3012-1069

MAINTENANCE

8.6 En cas d'orage

Pour réduire le risque d'endommagement des pièces électriques du robot de tonte et de sa station de charge, nous recommandons de défaire tous les branchements de la station de charge (alimentation électrique, câble périphérique et câbles guides) en cas de risque d'orage.

1. Vérifiez que les câbles sont repérés par les marqueurs fournis afin de faciliter la reconnexion. Les connexions de la station de charge sont signalées par AR, AL, G1, G2 et G3.
2. Débranchez tous les câbles.
3. Fermez le couvercle de la station de charge afin de protéger les connexions de la pluie.
4. Connectez tous les câbles dès que le risque d'orage est passé. Il est important de connecter chaque câble à la bonne place.

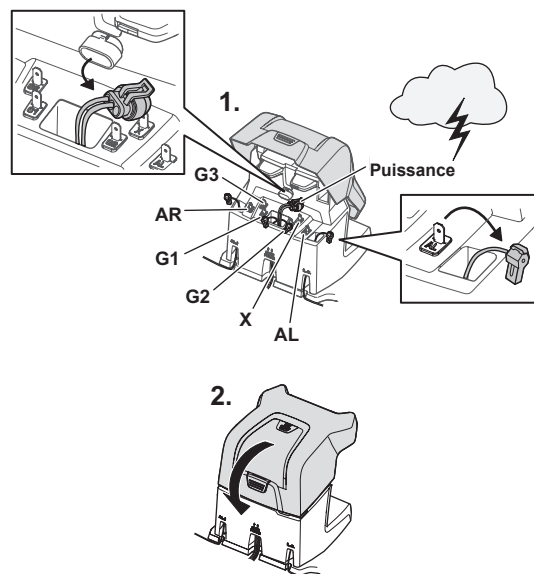

8.7 Lames



AVERTISSEMENT

Utilisez toujours des lames et des vis d'origine pour le remplacement. Si vous ne remplacez que les lames et réutilisez la vis, cela peut user ou cisailer la vis lors de la tonte. Les lames peuvent alors être projetées vers l'extérieur et entraîner des blessures très graves.

Le robot de tonte comporte trois lames vissées dans le disque de coupe. Les trois lames et vis doivent être remplacées en même temps pour que le système de coupe reste équilibré.

N'utilisez que des lames homologuées par Husqvarna. Contactez votre revendeur pour de plus amples informations.

Pour remplacer les lames :

1. Basculez l'interrupteur principal sur 0.
2. Portez des gants de protection.
3. Retournez le robot.
4. Tournez le disque de protection de manière à aligner ses trous et la vis de la lame.
5. Retirez la vis. Utilisez un tournevis plat ou cruciforme.
6. Retirez la lame et la vis.
7. Vissez la nouvelle lame et la nouvelle vis. Vérifiez également que les lames bougent librement.

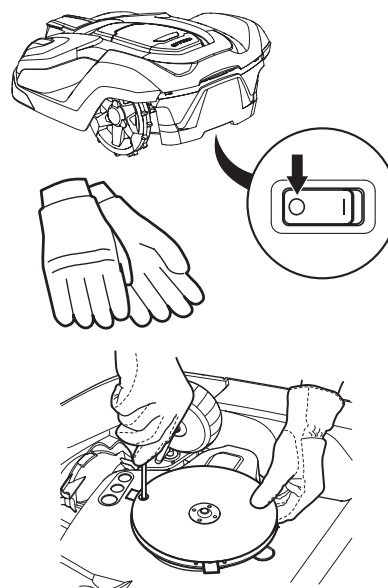

3012-1060

3012-272

3012-1207



MAINTENANCE

8.8 Batterie

La batterie ne nécessite aucun entretien mais présente une durée de vie limitée de 2 à 4 ans.

La durée de vie de la batterie dépend de la durée de la saison et du nombre d'heures d'utilisation du robot de tonte par jour. Une longue saison ou de nombreuses heures d'utilisation par jour impliquent un besoin de remplacer la batterie plus souvent.

Contactez votre revendeur pour remplacer la batterie.

Chargez la batterie avec la station de charge incluse uniquement. Utilisez toujours le bloc d'alimentation d'origine. Toute utilisation incorrecte peut provoquer des électrocutions, une surchauffe ou une fuite de liquide corrosif de la batterie. En cas de fuite d'électrolyte, rincez à l'eau ou avec agent neutralisant. Consultez immédiatement un médecin si l'électrolyte entre en contact avec les yeux.

NOTES DE VERSION

N'essayez pas de recharger des batteries non rechargeables.

DÉPANNAGE

9 Dépannage

Ce chapitre énumère un certain nombre de messages pouvant s'afficher sur l'écran en cas de dysfonctionnement. La cause et les mesures à prendre pour chaque message sont proposées.

Ce chapitre présente également certains symptômes pouvant vous orienter si le robot de tonte ne fonctionne pas comme prévu.

Vous trouverez davantage de suggestions sur les mesures à prendre en cas de dysfonctionnement ou de symptômes sur www.automower.com.

9.1 Messages d'erreur

Un certain nombre de messages d'erreur pouvant s'afficher sur l'écran du robot de tonte sont répertoriés ci-dessous. Contactez votre revendeur local si le même message s'affiche souvent.

Message	Cause	Action
<i>Moteur de roue bloqué, gauche</i>	De l'herbe ou un autre objet s'est enroulé autour de la roue motrice.	Contrôlez la roue motrice et retirez l'herbe ou l'autre objet.
<i>Moteur de roue bloqué, droit</i>	De l'herbe ou un autre objet s'est enroulé autour de la roue motrice.	
<i>Moteur de coupe bloqué</i>	De l'herbe ou un autre objet s'est enroulé autour du disque de coupe.	Contrôlez le disque de coupe et retirez l'herbe ou l'autre objet.
	Le disque de coupe repose dans un plan d'eau.	Déplacez le robot de tonte et empêchez dans la mesure du possible l'accumulation d'eau dans la zone de travail.
<i>Hauteur de coupe bloquée</i>	De l'herbe ou un autre objet s'est enroulé autour du système de réglage de la hauteur de coupe ou entre le disque de coupe et le châssis.	Contrôlez le disque de coupe et les soufflets autour du système de réglage de la hauteur de coupe et retirez l'herbe ou l'autre objet coincé.
<i>Pas de signal boucle</i>	Alimentation électrique non raccordée.	Contrôlez la connexion de la prise murale et vérifiez si un interrupteur différentiel ne s'est pas déclenché.
	Le câble basse tension est endommagé ou n'est pas branché.	Vérifiez que le câble basse tension n'est pas endommagé. Vérifiez également qu'il est correctement raccordé à la station de charge et à l'alimentation électrique.
	Le câble périphérique n'est pas branché à la station de charge	Vérifiez si le connecteur du câble périphérique est correctement monté sur la station de charge. Reportez-vous à la section 3.5 <i>Connexion du câble périphérique</i> page 27.
	Câble périphérique cassé.	Recherchez le frein voir 9.5 <i>Recherche de coupures dans la boucle du câble à la page 87</i> . Remplacez la partie endommagée de la boucle par un nouveau câble de recherche et utilisez un raccord d'origine pour l'épisser.
	Le mode ECO est activé et le robot de tonte a essayé de démarrer hors de la station de charge.	Garez le robot tondeuse dans la station de charge, appuyez sur START et fermez la trappe, voir 6.9 <i>Réglages à la page 61</i> .
	Le câble périphérique est posé dans la mauvaise direction autour d'un îlot.	Vérifiez que le câble périphérique a été posé conformément aux instructions, voir 3 <i>Installation à la page 16</i> .
	La connexion entre le robot de tonte et la station de charge a échoué.	Placez le robot tondeuse dans la station de charge et générez un nouveau signal boucle, voir 6.5 <i>Sécurité à la page 47</i> .
	Dysfonctionnements causés par des objets métalliques (clôtures, armatures en acier) ou des câbles enterrés à proximité.	Essayez de déplacer le câble périphérique.

DÉPANNAGE

<i>Coincé</i>	Le robot de tonte s'est coincé quelque part.	Libérez le robot de tonte et remédiez à la cause de son blocage.
	Le robot de tonte est coincé derrière de nombreux obstacles.	Vérifiez l'absence d'obstacles susceptibles de gêner le déplacement du robot de tonte à partir de cet endroit.
<i>En dehors zone de tonte</i>	Les branchements du câble périphérique sur la station de charge sont croisés.	Vérifiez que le câble périphérique est branché correctement.
	Le câble périphérique est trop près du bord de la zone de travail.	Vérifiez que le câble périphérique a été posé conformément aux instructions, voir 3 <i>Installation</i> à la page 16.
	La zone de travail est trop inclinée près du câble périphérique.	
	Le câble périphérique est posé dans la mauvaise direction autour d'un îlot.	
	Dysfonctionnements causés par des objets métalliques (clôtures, armatures en acier) ou des câbles enterrés à proximité.	Essayez de déplacer le câble périphérique.
Le robot de tonte distingue difficilement son signal de celui d'une autre installation à proximité.	Placez le robot tondeuse dans la station de charge et générez un nouveau signal boucle, voir 6.5 <i>Sécurité</i> à la page 47.	
<i>Mauvais Code PIN</i>	Un code PIN incorrect a été saisi. Cinq tentatives sont permises avant que le clavier ne soit verrouillé pendant 5 minutes.	Saisissez le code PIN correct. Contactez le revendeur local en cas d'oubli du code PIN.
<i>Glissement</i>	Le robot de tonte s'est coincé quelque part.	Dégagez-le et remédiez à la cause du manque de traction. Si cela est dû à une pelouse humide, attendez qu'elle soit sèche avant d'utiliser le robot de tonte.
	La zone de travail inclut une pente raide.	La pente maximale garantie est de 45 %. Les pentes plus raides doivent être isolées. Reportez-vous à page 20.
	Le câble guide n'est pas placé dans un angle sur une pente.	Si le câble guide est posé sur une pente, il doit former un angle avec la pente. Reportez-vous à la section 3.6 <i>Installation du câble guide</i> page 28.
<i>Surcharge moteur de roue, droit</i> <i>Surcharge moteur de roue, gauche</i>	Le robot de tonte s'est coincé quelque part.	Dégagez-le et remédiez à la cause du manque de traction. Si cela est dû à une pelouse humide, attendez qu'elle soit sèche avant d'utiliser le robot de tonte.
<i>Station de charge bloquée</i>	La liaison entre les contacts de charge et les plaques de contact peut être de mauvaise qualité et le robot de tonte a tenté plusieurs fois de se charger.	Arrimez le robot de tonte sur la station de charge et vérifiez que la liaison entre les contacts de charge et les plaques de contact est correcte.
	Un objet bloque le robot de tonte.	
<i>Coincé dans la station de charge</i>	Un objet encombre le parcours du robot de tonte et l'empêche de quitter la station de charge.	Retirez l'objet.
<i>À l'envers</i>	Le robot de tonte est trop penché ou s'est renversé.	Tournez le robot de tonte vers le haut.
<i>Nécessite une charge manuelle</i>	Le robot de tonte est en mode de fonctionnement <i>Zone secondaire</i> .	Placez le robot de tonte dans la station de charge. Ce comportement est normal et ne nécessite aucune action.

DÉPANNAGE

<i>Prochain démarrage hh:mm</i>	Le réglage de la minuterie empêche le robot de tonte de fonctionner.	Changez les réglages de la minuterie, voir 6.3 Minuterie à la page 43.
	L'horloge du robot tondeuse est incorrecte.	Réglez l'heure et la date. Voir la section Heure et date page 63.
<i>Batterie vide</i>	Le robot tondeuse ne trouve pas la station de charge.	Le câble guide est cassé ou non branché. La batterie est usée. L'antenne de la station de charge est défectueuse.
<i>Dispositif de levage</i>	Le capteur de soulèvement a été activé car le robot s'est coincé.	Libérez le robot
<i>Problème du capteur d'impact, avant/arrière</i>	La carrosserie ne peut pas se déplacer librement autour du châssis.	Assurez-vous que la carrosserie peut se déplacer librement autour du châssis. Si le problème persiste, le message doit être corrigé par un technicien de service agréé.
<i>Problème de moteur de roue, droit/gauche</i>	De l'herbe ou un autre objet s'est enroulé autour de la roue motrice.	Nettoyez les roues et les zones adjacentes.
<i>Alarme ! Arrêt du robot</i>	L'alarme a été activée car le robot est à l'arrêt.	Adaptez le niveau de sécurité du robot dans le menu Sécurité.
<i>Alarme ! Tondeuse arrêtée</i>	Alarme activée, car le robot a été arrêté.	
<i>Alarme ! Tondeuse soulevée</i>	Alarme activée, car le robot a été soulevé.	
<i>Alarme ! Tondeuse inclinée</i>	Alarme activée, car le robot a été incliné.	
<i>Alarme ! Robot en dehors de la zone de protection virtuelle</i>	Alarme activée, car le robot a été déplacé à l'extérieur de la zone de protection virtuelle.	
<i>Problème électronique</i>	Problème temporaire électronique ou de logiciel du robot.	Redémarrez la tondeuse. Si le problème persiste, le message doit être corrigé par un technicien de service agréé.
<i>Problème capteur boucle, avant/arrière</i>		
<i>Problème système de charge</i>		
<i>Problème de capteur d'inclinaison</i>		
<i>Problème temporaire</i>		
<i>Problème batterie temporaire</i>	Problème temporaire de batterie ou de logiciel du robot.	Redémarrez la tondeuse. Débranchez et rebranchez la batterie. Si le problème persiste, le message doit être corrigé par un technicien de service agréé.
<i>Problème de batterie</i>		
<i>Courant de charge trop élevé</i>	Alimentation électrique incorrecte ou défectueuse.	Redémarrez la tondeuse. Si le problème persiste, le message doit être corrigé par un technicien de service agréé.

DÉPANNAGE

9.2 Info messages

Un certain nombre de messages d'erreur pouvant s'afficher sur l'écran du robot de tonte sont répertoriés ci-dessous. Il est recommandé de contacter votre revendeur si le même message s'affiche souvent. Vérifiez que l'installation est réalisée de la manière décrite dans le manuel d'utilisation. Contactez ensuite votre revendeur local.

Message	Cause	Action
<i>Batterie faible</i>	Le robot tondeuse ne trouve pas la station de charge.	Assurez-vous que la station de charge et le câble guide sont installés conformément aux instructions, voir 3 Installation à la page 16.
	Le câble guide est cassé ou non branché.	Trouvez l'emplacement de coupure du câble et remédiez au problème.
	La batterie est usée.	Contactez votre revendeur local pour tester ou éventuellement remplacer la batterie.
	L'antenne de la station de charge est défectueuse.	Vérifiez si le voyant de la station de charge clignote en rouge. Reportez-vous à 9.3 Voyant de la station de charge page 84.
<i>Réglages restaurés</i>	Confirmation que la fonction Réinitialiser tous les réglages a été exécutée.	Ceci est normal. Aucune action requise.
<i>Plage hauteur de coupe limitée</i>	Les positions maximale et minimale du système de réglage de la hauteur de coupe sont limitées.	Vérifiez que le déplacement vers le haut ou le bas du disque de coupe n'est pas entravé par de l'herbe ou par un autre objet.
		Procédez à une calibration de la hauteur de coupe en accédant au menu Réglages > Hauteur de coupe.
<i>Ajust. hauteur coupe imprévu</i>	Le réglage de la hauteur de coupe a été modifié sans que le robot de tonte ne l'ait demandé.	Contactez votre revendeur local si ce message s'affiche souvent.
		Procédez à une calibration de la hauteur de coupe en accédant au menu Réglages > Hauteur de coupe.
<i>Guide 1 non trouvé Guide 2 non trouvé Guide 3 non trouvé</i>	Le câble guide n'est pas connecté à la station de charge.	Vérifiez si le connecteur du câble guide est correctement raccordé à la station de charge, voir 3.6 Installation du câble guide à la page 28.
	Coupure du câble guide.	Trouvez l'emplacement de coupure du câble. Remplacez la partie endommagée du câble guide par un nouveau câble et utilisez un raccord d'origine pour la rallonger.
	Le câble guide n'est pas connecté au câble périphérique.	Assurez-vous que le câble guide est correctement connecté au câble périphérique, voir 3.6 Installation du câble guide à la page 28. Réalisez une épissure avec le connecteur d'origine.
<i>Problème de navigation GPS</i>	Non applicable au modèle Automower® 420. Problème avec l'équipement de navigation assistée par GPS.	Contactez votre revendeur local si ce message s'affiche souvent.
<i>Signal GPS faible</i>	Non applicable au modèle Automower® 420. Le signal GPS est faible sur la zone de travail actuelle. La navigation assistée par GPS ne peut pas être utilisée.	Si le message apparaît souvent, désactivez la navigation assistée par GPS et utilisez plutôt les réglages manuels de configuration de la zone de tonte, voir Installation à la page 78.
<i>Échec calibrage guide</i>	Le robot tondeuse n'a pas pu effectuer le calibrage du câble guide.	Assurez-vous que les câbles guides sont installés comme indiqué, voir 3.6 Installation du câble guide à la page 28.
<i>Calibrage guide terminé</i>	Le robot tondeuse a effectué le calibrage du câble guide.	Aucune action requise

DÉPANNAGE

Message	Cause	Action
<i>Difficultés à trouver la station</i>	Le robot tondeuse suit le câble périphérique sur plusieurs tours sans trouver la station de charge.	<i>L'installation n'a pas été effectuée correctement.</i>
		<i>Mauvais réglage de largeur de couloir sur le câble périphérique.</i>
		<i>La tondeuse a été lancée sur une zone secondaire avec le réglage de zone principale.</i>
<i>Problème temporaire avec le serveur</i>	Réessayez.	<i>En cas de problèmes persistants, contactez votre revendeur local.</i>
<i>Problèmes de connexion</i>	Problème avec le module Automower® Connect	Redémarrez la tondeuse. Si l'erreur persiste, l'intervention d'un technicien de service agréé est nécessaire.
<i>Paramètres de connexion restaurés</i>	Les paramètres de connectivité sans fil ont été restaurés en raison d'une erreur.	Vérifiez et modifiez les paramètres si nécessaire.
<i>Signal faible</i>	Signal GPRS faible du module Automower® Connect	Assurez-vous que le robot n'est pas à l'envers. Si le problème persiste, l'intervention d'un technicien de service agréé est nécessaire.
<i>Carte SIM exige PIN</i>	La carte SIM doit être déverrouillée.	Assurez-vous que le bon SIM PIN a été saisi dans le menu du robot (Réseau > Carte SIM). En cas de problèmes persistants, contactez votre revendeur local.
<i>Carte SIM verrouillée</i>	La carte SIM doit être remplacée.	Contactez le revendeur local.
<i>Carte SIM non trouvée</i>	Automower® Connect nécessite l'insertion d'une carte SIM dans le robot.	Contactez votre revendeur pour de plus amples informations.
<i>Problème de zone de protection virtuelle</i>	Votre zone de protection virtuelle ne fonctionne pas en raison d'une mauvaise communication avec le système GPS ou de l'absence de communication.	Contactez le revendeur local.
<i>Le SMS n'a pu être envoyé</i>	Mauvaise couverture GSM Nombre max. de SMS atteint, 10 SMS par mois max. peuvent être envoyés au robot. Plus de crédit sur la carte SIM.	<i>En cas de problèmes persistants, contactez votre revendeur local.</i>

9.3 Voyant de la station de charge

Le voyant de la station de charge doit émettre une lumière verte fixe pour indiquer que l'installation est totalement fonctionnelle. Si ce n'est pas le cas, suivez le guide de dépannage ci-dessous.

Vous trouverez une aide au dépannage plus approfondie sur www.automower.com. Si vous avez encore besoin d'aide pour le dépannage, contactez le revendeur local.

Voyant	Cause	Action
<i>Lumière verte fixe</i>	Signaux OK.	Aucune action requise
<i>Lumière verte clignotante</i>	Signaux OK et mode ECO activé.	Aucune action requise. Pour plus d'informations sur le mode ECO, voir 6.9 Réglages à la page 61.
<i>Lumière bleue clignotante</i>	Le câble périphérique n'est pas raccordé à la station de charge.	Vérifiez si le connecteur du câble périphérique est correctement monté sur la station de charge. Reportez-vous à 3.5 Connexion du câble périphérique page 27.
	Coupure du câble périphérique.	Trouvez l'emplacement de coupure du câble. Remplacez la partie endommagée de la boucle par un nouveau câble et utilisez un raccord d'origine pour la rallonger.
<i>Lumière rouge clignotante</i>	Interruption du signal de l'antenne de la station de charge.	Contactez le revendeur local.

DÉPANNAGE

<i>Lumière bleue fixe</i>	Signal faible du fait de la longueur du câble périphérique. La longueur maximale est de 800 mètres.	Aucune action n'est requise si le robot de tonte fonctionne comme prévu.
		Raccourcissez le câble périphérique en réduisant la zone de tonte ou en remplaçant les îlots par des barrières qui entraveront le robot de tonte.
<i>Lumière rouge fixe</i>	Carte électronique défectueuse dans la station de charge.	Contactez le revendeur local.

9.4 Symptôme

Si votre robot de tonte ne fonctionne pas comme prévu, suivez le guide de dépannage ci-dessous.

Le site www.automower.com comporte une FAQ (Foire Aux Questions) qui apporte des réponses plus précises à certaines questions classiques. Si vous ne parvenez toujours pas à trouver l'origine du problème, contactez le revendeur local.

Symptôme	Cause	Action
Le robot de tonte ne parvient pas à s'arrimer à la station de charge	La station de charge se trouve sur une pente.	Placez la station de charge sur une surface entièrement plane. <i>Reportez-vous à 3.2 Installation de la station de charge page 17.</i>
	Le câble périphérique n'est pas posé correctement près de la station de charge.	Vérifiez que la station de charge a bien été installée conformément aux instructions, voir 3.2 Installation de la station de charge à la page 17.
Résultats de coupe irréguliers	Le robot de tonte fonctionne peu d'heures par jour.	Augmentez les heures de tonte, voir 6.3 Minuterie à la page 43. La minuterie adaptative détecte que la pelouse a été tondu plus qu'elle n'aurait dû l'être. Augmentez le niveau d'intensité dans la minuterie adaptative. Arrêtez la minuterie adaptative (météo) si cela ne suffit pas.
	La forme de la zone de travail nécessite des réglages manuels pour permettre au robot de tonte d'accéder à toutes les zones éloignées.	Accédez également à <i>Config. de la zone de tonte > Plus</i> pour diriger le robot tondeuse vers une ou plusieurs zones éloignées, voir <i>Installation à la page 79.</i>
	Zone de travail trop grande.	Essayez de limiter la zone de travail ou d'étendre le temps de travail, voir 6.3 Minuterie à la page 43.
	Lames émoussées.	Remplacez toutes les lames et les vis afin que les pièces en rotation restent équilibrées, voir 8.7 Lames à la page 78.
	Herbe longue du fait de la hauteur de coupe définie.	Augmentez la hauteur de coupe, puis abaissez-la progressivement.
	Accumulation d'herbe au niveau du disque de coupe ou autour de l'arbre du moteur.	Vérifiez que le disque de protection du disque de coupe tourne facilement. Si ce n'est pas le cas, dévissez le disque de coupe et retirez l'herbe et les corps étrangers, voir 8.5 Transport et déplacements à la page 77.
	Le robot de tonte fonctionne à la mauvaise heure	L'horloge du robot de tonte doit être réglée.
Les heures de début et de fin de la tonte sont incorrectes.		Réglez à nouveau l'heure de début et l'heure de fin de la tonte, voir 6.3 Minuterie à la page 43.

DÉPANNAGE

Le robot de tonte vibre	Les lames endommagées peuvent entraîner un déséquilibre du système de coupe.	Contrôlez les lames et les vis et remplacez-les si nécessaire, voir 8.7 Lames à la page 78.
	Si plusieurs lames se trouvent dans la même position, un déséquilibre du système de coupe se crée.	Vérifiez qu'une seule lame est montée sur chaque vis.
Le robot de tonte avance, mais le disque de coupe ne tourne pas	Le robot de tonte suit un câble guide ou périphérique vers ou depuis la station de charge.	Ce comportement est normal et ne nécessite aucune action.
	Le robot de tonte cherche un câble guide ou un câble périphérique et le niveau de charge de la batterie est très faible.	Ce comportement est normal et ne nécessite aucune action.
Le robot tondeuse tond pendant des périodes inhabituellement courtes entre des charges	De l'herbe ou un corps étranger bloque le disque de coupe.	Retirez le disque de coupe et nettoyez-le, voir 8.4 Nettoyage à la page 76.
	La batterie est usée.	Contactez le revendeur local.
Les temps de tonte et de charge sont tous les deux inhabituellement courts	La batterie est usée.	Contactez le revendeur local.
Le robot de tonte se déplace souvent en cercles ou en spirales	Une coupe en spirale est un déplacement naturel du robot tondeuse.	Régalez la fréquence de tonte en spirale. Cette fonction peut être désactivée si nécessaire. Reportez-vous à la section 6.9 Réglages page 61.
Le robot tondeuse tourne et reste sur une petite zone pendant plusieurs minutes	C'est tout à fait normal pour les modèles Automower® 430X et 450X avec navigation GPS et cela favorise une coupe régulière.	Aucune action.

DÉPANNAGE

9.5 Recherche de coupures dans la boucle du câble

Les coupures de la boucle de câble sont généralement le résultat de dégâts physiques accidentels sur le câble, provoqués par exemple par le jardinage avec une pelle. En cas de gel profond, le simple déplacement de pierres coupantes dans le sol peut endommager le câble. Les coupures peuvent aussi être dues à une tension excessive du câble pendant l'installation.

Le fait de tondre l'herbe trop courte juste après l'installation peut aussi endommager l'isolant du câble. Certains dommages sur l'isolant peuvent ne causer des dysfonctionnements qu'au bout de plusieurs semaines, voire plusieurs mois. Pour l'éviter, sélectionnez toujours la hauteur de coupe maximale dans les premières semaines qui suivent l'installation puis abaissez la hauteur de coupe d'un cran toutes les deux semaines jusqu'à obtenir la hauteur de coupe souhaitée.

Le raccordement défectueux de la boucle du câble peut aussi entraîner des perturbations plusieurs semaines après la création du raccord. Le raccord peut être défectueux par exemple si le raccord d'origine n'a pas été suffisamment serré à l'aide d'une pince ou si un raccord de moins bonne qualité que le raccord d'origine a été utilisé. Vérifiez d'abord tous les raccords connus avant de poursuivre le dépannage.

La coupure d'un câble peut être localisée en diminuant graduellement de moitié la longueur de la boucle où la panne peut se trouver, jusqu'à ce qu'il ne reste qu'une partie très courte du câble.

La méthode suivante ne fonctionne pas si le mode ECO est activé. Par conséquent, assurez-vous d'abord que le mode ECO a été arrêté, voir 6.9 Réglages à la page 61.

1. Assurez-vous que le voyant de la station de charge est bleu clignotant, ce qui indique une coupure de la boucle du câble périphérique. Reportez-vous à la section 9.3 *Voyant de la station de charge* page 84.

2. Vérifiez si les branchements du câble périphérique à la station de charge sont correctement effectués et non endommagés. Vérifiez si le voyant de la station de charge clignote toujours en bleu.

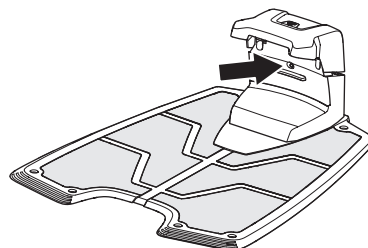

3012-1066

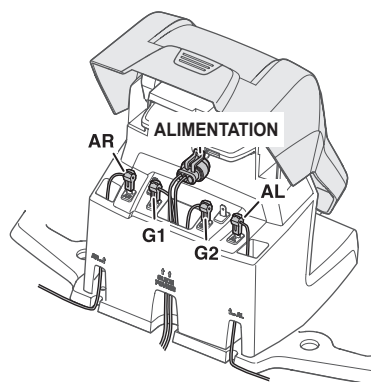

3012-1206



DÉPANNAGE

3. Échangez les branchements entre le câble guide et le câble périphérique de la station de charge.
- a) Échangez les connexions AL et G1.
Si le voyant est vert en continu, cela signifie que la coupure se trouve quelque part sur le câble périphérique entre AL et là où le câble guide est raccordé avec le câble périphérique (ligne noire épaisse sur l'illustration).

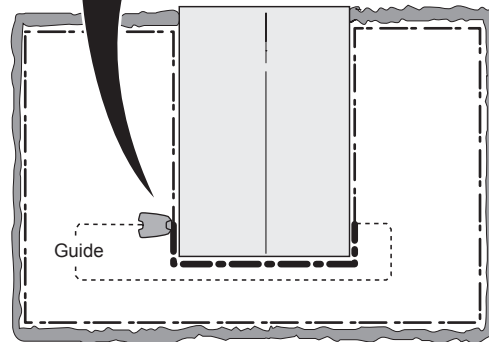
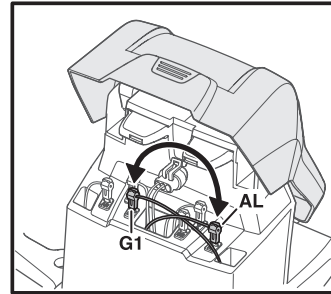

3023-043

- b) Remplacez les connexions AL et G1 dans leurs positions d'origine. Échangez ensuite AR et G1.
Si le voyant est vert en continu, cela signifie que la coupure se trouve quelque part sur le câble périphérique entre AR et là où le câble guide est raccordé avec le câble périphérique (ligne noire épaisse sur l'illustration).

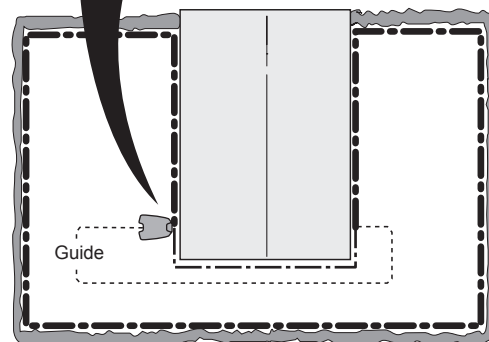
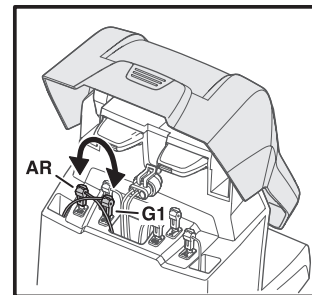

3023-042



DÉPANNAGE

4. a) Dans l'hypothèse où le voyant est vert en continu dans le test a) ci-dessus : remplacez toutes les connexions dans leurs positions d'origine. Déconnectez ensuite AR. Branchez une nouvelle boucle de câble sur AR. Branchez l'autre extrémité de cette nouvelle boucle au niveau du centre de l'installation.

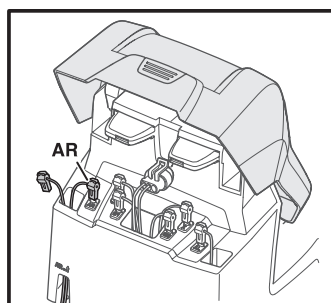

Si le voyant est vert, cela signifie que la coupure se trouve quelque part entre l'extrémité débranchée et l'endroit où le nouveau câble est branché (ligne noire épaisse sur l'illustration ci-dessous).

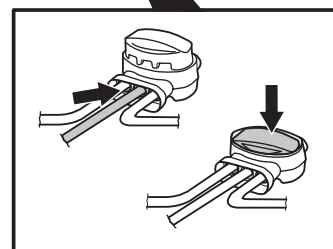
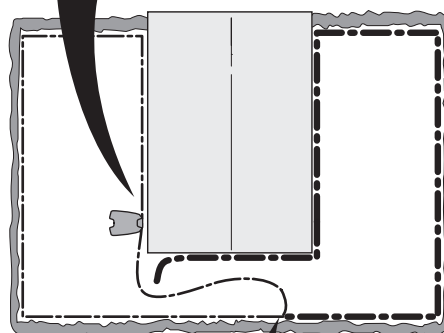

3023-044

Dans ce cas, déplacez la connexion destinée au nouveau câble plus près de l'extrémité débranchée (en gros, au milieu de la partie du câble suspectée) puis vérifiez de nouveau que le voyant est vert.

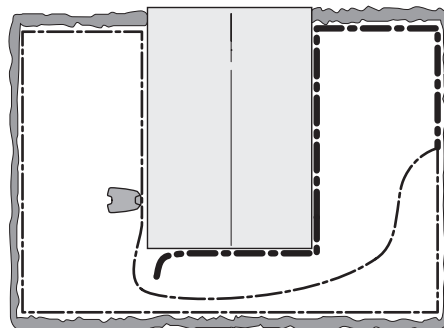

3023-029

Poursuivez ainsi jusqu'à ce qu'il ne reste qu'une partie très courte du câble, ce qui vous permet de distinguer une lumière bleue clignotante d'une lumière verte fixe.

- b) Si le voyant est vert en continu dans le test 3b) ci-dessus, un test similaire doit être effectué, en connectant une nouvelle boucle de câble sur AL.

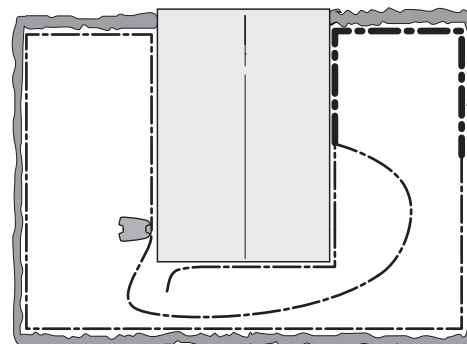

3023-030

French - 89



DÉPANNAGE

5. Une fois la coupure trouvée, la partie endommagée doit être remplacée par un nouveau câble. La partie endommagée peut être découpée s'il est possible de raccourcir le câble périphérique. Utilisez toujours des raccords d'origine.

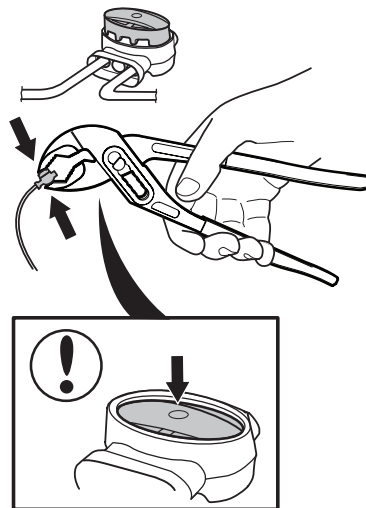

3018-055



CARACTÉRISTIQUES TECHNIQUES

10 Caractéristiques techniques

Caractéristiques	Automower® 420	Automower® 430X	Automower® 450X
Dimensions			
Longueur	72 cm	72 cm	72 cm
Largeur	56 cm	56 cm	56 cm
Hauteur	31 cm	31 cm	31 cm
Poids	11,5 kg	13,2 kg	13,9 kg
Système électrique			
Batterie	Batterie lithium-ion spéciale 18 V/3,2 Ah, Réf. 580 68 33-01	Batterie lithium-ion spéciale 18 V/5,2 Ah, Réf. 588 14 64-01	Batterie lithium-ion spéciale 18 V/10,4 Ah, Réf. 588 14 64-01 (lot de 2)
Alimentation électrique	100-240 V/28 V CC	100-240 V/28 V CC	100-240 V/28 V CC
Longueur de câble basse tension	10 m	10 m	10 m
Consommation d'énergie moyenne à une utilisation maximale	19 kWh/mois sur une zone de travail de 2 200 m ²	20 kWh/mois sur une zone de travail de 3 200 m ²	24 kWh/mois sur une zone de travail de 5 000 m ²
Courant de charge	2,1 A CC	4,2 A CC	7 A CC
Temps de charge moyen	55 minutes	65 minutes	75 minutes
Temps de tonte moyen	105 minutes	135 minutes	260 minutes
Émissions sonores dans l'environnement mesurées sous forme de puissance de bruit *)			
Niveau de puissance de bruit mesuré **)	56 dB (A)	56 dB (A)	58 dB (A)
Niveau de puissance de bruit garanti	58 dB (A)	58 dB (A)	59 dB (A)
Niveau de pression de bruit au niveau de l'oreille de l'utilisateur ***)	45 dB (A)	45 dB (A)	47 dB (A)
Coupe			
Système de coupe	Trois lames de couteaux coupantes articulées	Trois lames de couteaux coupantes articulées	Trois lames de couteaux coupantes articulées
Vitesse du moteur de coupe	2 300 tr/min	2 300 tr/min	2 300 tr/min
Consommation d'énergie pendant la tonte	30 W +/- 20 %	30 W +/- 20 %	35 W +/- 20 %
Hauteur de coupe	2 à 6 cm	2 à 6 cm	2-6 cm
Largeur de coupe	24 cm	24 cm	24 cm
Passage le plus étroit possible	60 cm	60 cm	60 cm
Inclinaison maximale de la zone de tonte	45 %	45 %	45 %
Inclinaison maximale du câble périphérique	15 %	15 %	15 %
Longueur maximale du câble périphérique	800 m	800 m	800 m
Longueur maximale du câble guide	400 m	400 m	400 m
Capacité de travail	2 200 m ² +/- 20 %	3 200 m ² +/- 20 %	5 000 m ² +/- 20 %
Classification IP			
Robots de tonte	IPX4	IPX4	IPX4
Station de charge	IPX1	IPX1	IPX1
Alimentation électrique	IPX4	IPX4	IPX4
**) incertitude K_{WA}	2 dB (A)	2 dB (A)	1 dB (A)
***) incertitude K_{PA}	2-4 dB (A)	2-4 dB (A)	2-4 dB (A)

*) Émissions sonores dans l'environnement mesurées comme puissance acoustique (L_{WA}) selon la directive UE 2000/14/CE. La puissance acoustique garantie comprend une variation dans la production et une variation du code du test de 1-3 dB (A).

Déclarations relatives aux émissions sonores conformes à la norme EN 50636-2-107:2015

Husqvarna AB ne garantit en aucun cas la compatibilité totale entre le robot de tonte et d'autres types de dispositif sans fil comme des télécommandes, des Freemove® radio, des boucles d'écoute, des clôtures électrifiées enterrées pour animaux ou autres.

11 Conditions de garantie

Husqvarna AB garantit le fonctionnement de ce produit pendant deux ans (à compter de la date d'achat). Cette garantie couvre les dysfonctionnements graves liés aux matériaux ou vices de fabrication. Pendant la période de garantie, nous remplacerons le produit ou le réparerons sans frais supplémentaires si les conditions suivantes sont remplies :

- Le robot de tonte et la station de charge ne peuvent être utilisés que conformément aux instructions de ce manuel d'utilisation.
- Les utilisateurs ou tiers non autorisés n'ont pas le droit d'effectuer des réparations sur le produit.

Exemples de pannes non couvertes par la garantie :

- Dommages causés par l'infiltration d'eau sous le robot de tonte. Ce dommage est généralement causé par les systèmes de lavage ou d'irrigation ou les trous/creux de la zone de travail dans lesquels se forment des flaques d'eau lorsqu'il pleut.
- Dommages provoqués par la foudre.
- Dommages causés par un stockage inapproprié ou une manipulation incorrecte de la batterie.
- Dommages provoqués par l'utilisation d'une batterie qui ne serait pas une batterie d'origine Husqvarna.
- Dommages sur le câble de recherche.
- Dommages dus à l'utilisation de pièces détachées et accessoires autres que ceux fabriqués par Husqvarna, notamment pour les lames et les matériaux d'installation.

Les lames sont considérées comme des éléments consommables et ne sont pas couvertes par la garantie.

En cas de dysfonctionnement de votre robot tondeuse, veuillez contacter votre revendeur local (voir la fiche Mémo à la page page 2) pour de plus amples instructions. Pour que nous puissions vous aider dans les plus brefs délais, veuillez garder à portée de main votre reçu ainsi que le numéro de série du robot.

12 Infos environnementales

Le symbole sur le robot de tonte Husqvarna ou sur son emballage indique que ce produit ne peut pas être traité comme un déchet domestique ordinaire. Il convient plutôt de l'envoyer dans un centre de recyclage adapté pour y faire recycler ses composants électroniques et ses batteries. La batterie doit également être déposée du robot tondeuse de façon sûre.

Les batteries sont intégrées au châssis du robot tondeuse. Le châssis doit être démonté pour accéder aux batteries. Contactez votre revendeur local pour le démontage ou voir 12.1 *Dépose de la batterie à des fins de recyclage* à la page 93.

En prenant soin correctement de ce produit, vous contribuez à compenser l'éventuel effet négatif sur l'environnement et les personnes, qui autrement pourrait être engendré par la mauvaise gestion de la mise au rebut du produit.

Pour obtenir de plus amples informations sur le recyclage de ce produit, contactez votre municipalité, votre service des ordures ménagères ou le magasin où vous avez acheté ce produit.

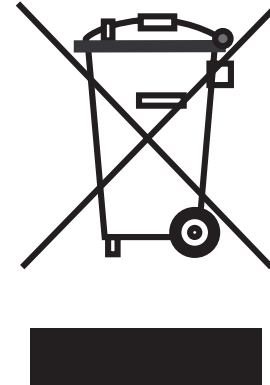

3012-689

12.1 Dépose de la batterie à des fins de recyclage

Suivez ces étapes pour déposer la batterie du robot tondeuse.

NOTES DE VERSION

L'appareil doit être débranché du secteur pour déposer la batterie.

Démontage de la carrosserie

La carrosserie est installée sur le châssis avec quatre supports de fixation à montage rapide. Le câble de charge fixé sur la plaque de contact de la carrosserie doit être débranché pour pouvoir retirer entièrement la carrosserie du châssis.

1. Basculez l'interrupteur principal sur 0.
2. Nettoyez la zone située autour du manchon du câble de charge situé à l'avant sous la tondeuse.
3. Tirez le manchon en caoutchouc du câble de charge et débranchez le connecteur avec précaution.
4. Retirez la carrosserie du châssis en soulevant la carrosserie un angle à la fois tout en maintenant le châssis en place.

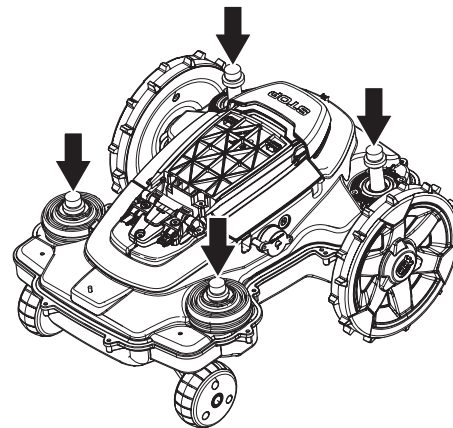

3020-111

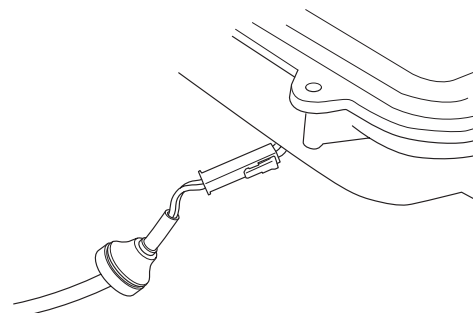

3020-109

INFOS ENVIRONNEMENTALES

Démontage du châssis

1. Desserrez les 14 vis (Torx 20).

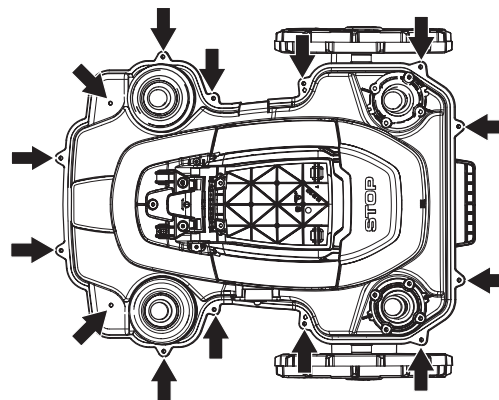

3020-110

2. Retirez le scellé de garantie situé au point de séparation entre les moitiés de châssis du côté droit.

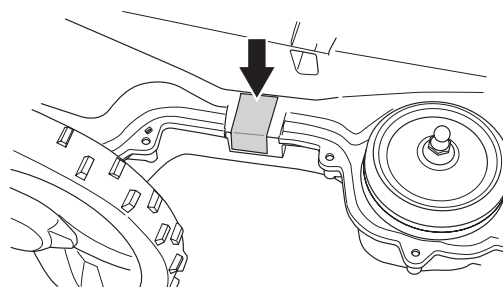

3020-112

3. Soulevez doucement l'arrière de la section supérieure du châssis.

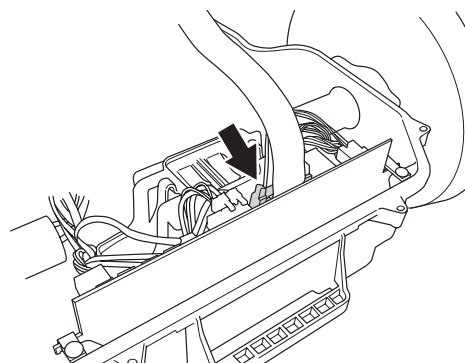

3020-113

4. Débranchez le câble MMI de la carte électronique principale et retirez la section supérieure du châssis.

Dépose de la batterie

Desserrez les trois vis (Torx 20) qui maintiennent le capot de la batterie en place.

Débranchez le raccord de batterie de la carte électronique principale.

Ouvrez le capot de la batterie et retirez la batterie.

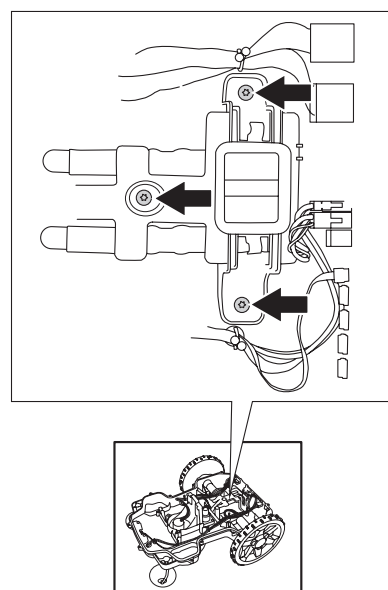

3020-128

DÉCLARATION DE CONFORMITÉ UE

13 Déclaration de conformité UE

Déclaration de conformité CE (uniquement applicable aux versions européennes)

Nous, **Husqvarna AB**, SE-561 82 Huskvarna, Suède, tél : +46-36-146500, déclarons, sous notre seule responsabilité, que les robots tondeuses **Husqvarna Automower® 420, Automower® 430X et Automower® 450X** portant les numéros de série de l'année 2015 semaine 44 et ultérieurs (l'année est clairement indiquée sur la plaque d'identification et suivie du numéro de série) sont conformes aux dispositions des DIRECTIVES DU CONSEIL :

- Directive « Machines » **2006/42/CE**.
 - Exigences spéciales applicables aux tondeuses robot électriques alimentées par batterie **EN 50636-2-107: 2015**.
 - Champs électromagnétiques **EN 62233: 2008**.
- Directive **2011/65/UE** relative à la limitation de l'utilisation de certaines substances dangereuses.
- Directive **2000/14/CE** relative aux émissions sonores des équipements d'extérieur.
Pour de plus amples informations sur les émissions sonores et la largeur de tonte, consultez également le chapitre « Caractéristiques techniques ». L'organisme notifié 0404, SMP Svensk Maskinprovning AB, Box 7035, SE-750 07 Uppsala, Suède, a délivré le rapport concernant l'évaluation de la conformité selon l'annexe VI de la DIRECTIVE DU CONSEIL 2000/14/UE du 8 mai 2000 relative aux émissions sonores dans l'environnement. Le certificat porte le numéro : 01/901/201 pour Husqvarna Automower® 420/430X/450X.
- Directive **2014/30/UE** relative à la compatibilité électromagnétique, y compris les amendements actuellement en vigueur. Les normes harmonisées suivantes ont été appliquées :
 - EN **61000-6-3:2007/A1:2011** (émissions)
 - EN **61000-6-1:2007** (immunité)

En ce qui concerne les modèles Automower® 420, Automower® 430X et Automower® 450X équipés du module Connect d'Husqvarna, les exigences suivantes sont également applicables :

- La directive relative aux équipements de radio 1999/5/CE Les normes suivantes ont été appliquées :
 - EN 301 489-1 v1.9.2.
 - EN 301 489-7 v1.3.1.
 - EN 301 511 V9.0.2 (efficacité du spectre radioélectrique)

Huskvarna, le 26 octobre 2015



Eric Stegemyr,

Vice-président, département Électricité,
Directeur R&D, département Électricité (suppléant)
(Représentant autorisé d'Husqvarna AB et responsable de la documentation technique)







Husqvarna[®]

INSTRUCTIONS D'ORIGINE

AUTOMOWER est une marque déposée par Husqvarna AB. Copyright © 2016 HUSQVARNA. All rights reserved.

www.automower.com

115 78 66-31

