



Husqvarna®



330i, 535i XP®

DA	Brugsanvisning
FI	Käyttöohje
NO	Bruksanvisning
SV	Bruksanvisning

2-37
38-71
72-106
107-140

Indhold

Indledning.....	2	Fejlfinding.....	32
Sikkerhed.....	4	Transport, opbevaring og bortskaffelse.....	33
Montering.....	12	Tekniske data.....	33
Drift.....	14	Tilbehør.....	34
Vedligeholdelse.....	23	EU-overensstemmelseserklæring.....	37

Indledning

Anvendelsesformål

Dette produkt er beregnet til savning i træ.

Bemærk: National lovgivning kan definere begrænsninger på betjeningen af produktet.

Produktbeskrivelse

Husqvarna 330i, 535i XP er kædesavsmodeller med en elektrisk motor.

Der arbejdes konstant på at øge din sikkerhed og effektivitet under drift. Spørg serviceforhandleren for at få yderligere oplysninger.

Produktoversigt

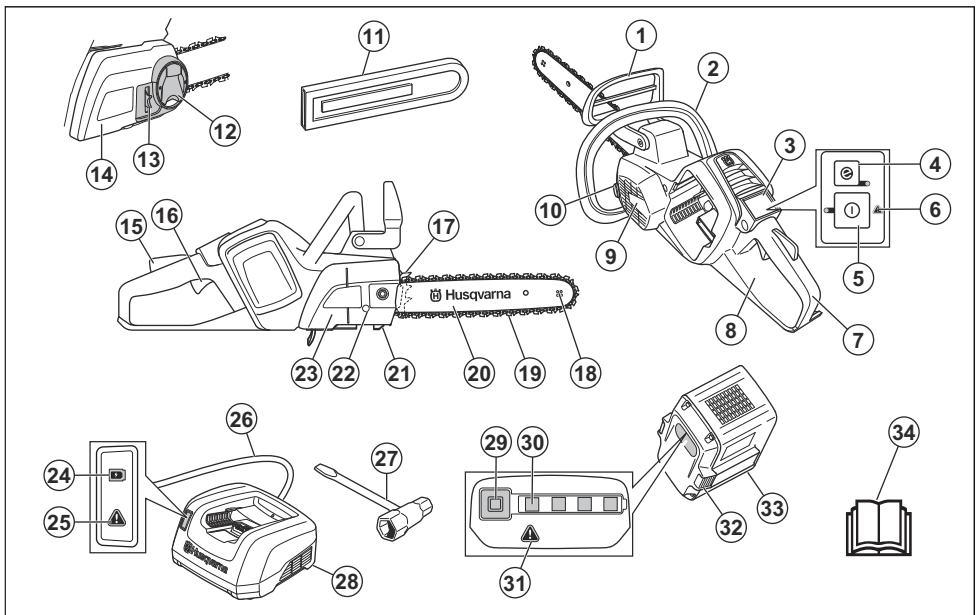

- | | |
|---|-----------------------------|
| 1. Kastbeskyttelse | 9. Blæserhus |
| 2. Forreste håndtag | 10. Kædeolietank |
| 3. Tastatur | 11. Sværdæksel |
| 4. SavE-knap | 12. Greb (330i) |
| 5. Advarselsindikator | 13. Kædestrammerhjul (330i) |
| 6. Start/stop-knap | 14. Drivhjulsdæksel (330i) |
| 7. Bageste håndtag med højrehåndsbekyttelse | 15. Lås på strømudløser |
| 8. Informations- og advarselmærkat | 16. Strømudløser |

17. Barkstøtte
18. Næsehjul
19. Savkæde
20. Sværd
21. Kædefanger
22. Kædestrammerskrue
23. Drivhjulsdæksel (535i XP)
24. Opladningsindikator
25. Advarselsindikator
26. Elledning
27. Ring- og gaffelnøgle
28. Batterioplader
29. Knap, batteristatus
30. Batteristatus
31. Advarselsindikator
32. Knap til udløsning af batteri
33. Batteri
34. Brugervejledning

Symboler på produktet



Risiko for alvorlig personskade eller dødsfald for brugeren eller andre. Vær forsigtig, og brug produktet korrekt. Læs brugsanvisningen omhyggeligt igennem, og sørg for at have forstået vejledningen før brug af produktet.



Brug godkendt beskyttelseshjelm, høreværn og øjenværn.



Dette produkt overholder gældende EU-direktiver.



Emission af støj til omgivelserne i henhold til EU-direktiv 2000/14/EF og New South Wales' lovgivning om "Beskyttelse af miljøet (støjbegrensning) forordning 2017". Data om emission af støj findes på maskinens mærkat og i kapitlet Tekniske data.



Advarsel! Kast kan forekomme, når sværdspiden kommer i kontakt med en genstand. Det medfører, at sværdet kastes i retning af brugeren. Risiko for alvorlig personskade eller død.



Kædebremse, aktiveret (højre).
Kædebremse, deaktiveret (venstre).



Savkædeolie.



Savkædens rotationsretning og sværdets maksimale længde.



Nominal spænding, V.



Jævnstrøm.

IPX4 Beskyttet mod stænkvand.



Miljømærke. Produktet og produktemballagen er ikke almindeligt husholdningsaffald. Aflever det på en godkendt genbrugsstation til elektrisk og elektronisk udstyr.

yyyyywwxxxxx

Typeskiltet viser serienummeret. **yyyyy** er produktionsåret, **ww** er produktionsugen.

Bemærk: Andre symboler/mærkater på produktet henviser til certificeringskrav på visse markeder.

Symboler på batteriet og/eller på batteriopladeren



Aflever produktet på en genbrugsstation for elektrisk og elektronisk udstyr. (Gælder kun Europa)



Fejlsikker transformere.



Brug og opbevar kun batteriopladeren indendørs.



Dobbelt isolering.

Sikkerhed

Sikkerhedsdefinitioner

Definitionerne nedenfor angiver alvorligheden for hvert enkelt signalord.



ADVARSEL: Skade på personer.



BEMÆRK: Beskadigelse af produktet.

Bemærk: Disse oplysninger gør det lettere at bruge produktet.

Generelle sikkerhedsadvarsler om elektrisk værktøj



ADVARSEL: Læs alle sikkerhedsadvarsler og instruktioner. Hvis man ignorerer advarsler og anvisninger, kan det medføre elektrisk stød, brand og/eller alvorlig tilskadekomst.

Bemærk: Opbevar alle advarsler og instruktioner til senere brug. Betegnelsen "elværktøj" i advarselne henviser til dit værktøj, som drives af strøm fra elektricitetsnettet (med ledning) eller fra batteri (ledningsfrit).

Sikkerhed i arbejdsområdet

- **Hold arbejdsområdet rent og godt oplyst.** Rodede eller mørke områder er en invitation til ulykker.
- **Betjen ikke elværktøj i områder med eksplosionsfare som f.eks. i nærheden af brændbare væsker, luftarter eller støv.** Elværktøj danner gnister, som kan antænde støv eller dampe.
- **Hold børn og tilskuere borte, mens elværktøjet betjenes.** Distraction kan få dig til at miste styringen.

Elektrisk sikkerhed

- **Stikket på elværktøjet skal passe til stikkontakten.** Man må aldrig ændre på stikket. Benyt ikke adapterstik i forbindelse med jordet elværktøj. Uændrede stik og passende stikkontakter reducerer risikoen for elektrisk stød.
- **Undgå kropskontakt med jodede genstande som f.eks. rør, radiatorer, komfurer og køleskabe.** Der er øget risiko for elektrisk stød, hvis din krop har forbindelse til jord.
- **Udsæt ikke elværktøj for regn eller våde omgivelser.** Vand, som trænger ind i et elværktøj, forøger risikoen for elektrisk stød.

- **Behandl kablet forsigtigt. Benyt aldrig kablet til at bære eller trække i elværktøjet eller til at trække stikket ud. Hold ledningen væk fra varme, olie, skarpe kanter eller bevægelige dele.** Beskadigede eller filtrerede kabler forøger risikoen for elektrisk stød.
- **Når du betjener et elværktøj udendørs, skal du benytte en forlængerledning, der egner sig til udendørs brug.** Brug af en ledning, der er egnet til udendørs brug, reducerer risikoen for elektrisk stød.
- **Hvis det ikke kan undgås, at elværktøj benyttes i fugtige omgivelser, skal der benyttes en strømforsyning, som er beskyttet med jordfejlsafbryder.** Brug af et kabel med jordfejlsafbryder nedsætter risikoen for elektrisk stød.

Personlig sikkerhed

- **Vær altid opmærksom, hold øje med, hvad du foretager dig, og brug sund fornuft, når du betjener elværktøj. Benyt ikke elværktøj, hvis du er træt eller er påvirket af narkotika, alkohol eller medicin.** Et øjeblik uopmærksomhed under betjening af elværktøj kan resultere i alvorlig personskade.
- **Bær personligt beskyttelsesudstyr. Brug altid beskyttelsesbriller.** Beskyttelsesudstyr som støvmaske, skridsikre sikkerhedssko, beskyttelseshjelm eller høreværn, som benyttes til de relevante formål vil nedsætte risikoen for personskade.
- **Sørg for at forhindre uønsket start af værktøjet. Sørg for, at kontakten er i frakoblet position, før du tilslutter produktet til strømkilden og/eller batterienheden, samt når du tager eller bærer produktet.** At bære elværktøj med fingeren på kontakten eller at sætte strøm til elværktøj med tændt kontakt er en invitation til ulykker.
- **Fjern alle indstillingsnøgler eller tænger, før elværktøjet tændes.** En tang eller nøgle, der efterlades på en roterende del af elværktøjet, kan forårsage personskade.
- **Stræk dig ikke for langt. Sørg for altid at have godt fodfæste og god balance.** Det sikre bedre kontrol med elværktøjet i uventede situationer.
- **Bær det korrekte tøj. Undgå at bære løstsiddende tøj eller smykker. Hold hår, tøj og handsker væk fra bevægelige dele.** Løst tøj, smykker eller langt hår kan blive fanget af bevægelige dele.
- **Hvis der forefindes udstyr til støvudsugning og -opsamling, skal du sikre, at det er tilsluttet, og at det bruges korrekt.** Brug af støvsopsamling kan nedbringe støvrelaterede farer.
- **Vibrationerne under brug af elværktøjet kan være anderledes end den angivne samlede vibrationsværdi, afhængigt af den måde værktøjet anvendes på.** Operatøren bør identificere sikkerhedsforanstaltninger, der er baseret på en

vurdering af vibrationerne under de faktiske brugsforhold (der tager hensyn til alle dele af drifts cyklussen, som f.eks. når værktøjet er slukket, og når det kører i tomgang), for at beskytte sig selv.

Brug og pleje af elværktøj

- **Brug ikke magt ved brug af elværktøjet. Brug det korrekte elværktøj til din opgave.** Det korrekte elværktøj udfører arbejdet bedre og mere sikkert ved den norm, som det er konstrueret til.
- **Benyt ikke elværktøjet, hvis kontakten ikke kan slå til og fra.** Ethvert stykke elværktøj, som ikke kan styres med kontakten, er farligt og skal repareres.
- **Tag stikken ud af stikkontakten og/eller fjern batterienheden fra elværktøjet, før du foretager indstillinger, skifter tilbehør eller opbevarer elværktøjet.** Denne form for forebyggende sikkerhedsforanstaltninger nedsætter risikoen for, at elværktøjet startes ved et uheld.
- **Opbevar elværktøj der ikke er i brug uden for børns rækkevidde og lad ikke personer, der ikke er bekendt med elværktøjet eller disse instruktioner, betjene elværktøjet.** Elværktøj er farligt i hænderne på utrænede brugere.
- **Vedligehold elværktøjet. Kontroller, om bevægende dele sidder forkert eller binder, om dele er ødelagt og enhver anden tilstand, som kan påvirke elværktøjets funktion.** Hvis elværktøjet er beskadiget, skal det repareres, før det bruges igen. Mange ulykker skyldes dårligt vedligeholdt elværktøj.
- **Hold skæreprodukter skarpe og rene.** Korrekt vedligeholdte skæreprodukter med skarpe klinger er mindre tilbøjelige til at binde og er lettere at styre.
- **Benyt elværktøj, tilbehør, værktøjsbits osv. i overensstemmelse med disse instruktioner og tag højde for arbejdsforholdene og det arbejde, der skal udføres.** Hvis man bruger det eldrevne produkt til andre formål end de tiltænkte, kan det medføre farlige situationer.

Brug og pleje af batteriredskaber

- **Genoplad kun med den oplader, som producenten foreskriver.** En lader, der egner sig til en bestemt type batterienhed, kan medføre risiko for brand, hvis den benyttes sammen med en anden batterienhed.
- **Brug kun elværktøj sammen med de batterienheder, der er beregnet specifikt til dem.** Brug af andre batterienheder medfører risiko for skader og brand.
- **Når batterienheden ikke anvendes, skal du holde den væk fra andre metalgenstande, såsom papir, clips, mønter, nøgler, søm, skruer eller andre små metalgenstande, der kan kortslutte polerne.** Kortslutning af batteripolerne kan forårsage forbrændinger eller brand.
- **Under ugunstige forhold kan der sprøjte væske ud fra batteriet, undgå kontakt.** Hvis væsken alligevel berøres, skal der skylles med vand. Hvis du får væske i øjnene, skal du søge læge. Væske, der trænger ud af batteriet, kan forårsage irritation og ætsningsskader.

Service

- **Få en kvalificeret reparatør til at foretage service på dit eldrevne produkt, og brug kun originale reservedele.** Det vil sikre, at elværktøjets sikkerhed bliver bibeholdt.

Sikkerhedsadvarsler vedr. motorsav

- **Hold alle dele af kroppen på sikker afstand af savkæden, når motorsaven er i brug. Før du starter motorsaven, skal du kontrollere, at savkæden ikke er i kontakt med noget.** Et øjeblik uopmærksomhed under betjening af motorsaven kan medføre, at savkæden griber fat i dit tøj eller dele af kroppen.
- **Hold altid motorsaven med højre hånd på det bageste håndtag og venstre hånd på det forreste håndtag.** Hvis motorsaven holdes med omvendt håndstilling, er der forøget risiko for personskade, og det bør derfor aldrig gøres.
- **Hold kun motorredskabet i de isolerede grebsoverflader, da savkæden kan komme i kontakt med skjulte ledninger eller redskabets egen ledning.** Hvis savkæden kommer i kontakt med en strømførende ledning, kan det medføre, at redskabets fritliggende metaldele også bliver strømførende, og at brugeren får elektrisk stød.
- **Bær sikkerhedsbriller og høreværn. Yderligere beskyttelsesudstyr til hoved, hænder, ben og fødder anbefales.** Eget beskyttelsesstøj vil reducere risikoen for personskader forårsaget af omkringflyvende løsdeler og utilsigtet kontakt med savkæden.
- **Betjen ikke en motorsav oppe i et træ.** Betjening af en motorsav, mens brugeren opholder sig i et træ, kan medføre personskade.
- **Sørg altid for at have ordentligt fodfæste, og betjen kun motorsaven, når du står på et fast, sikkert og plant underlag.** Glatte eller ustabile overflader som f.eks. stiger kan medføre, at du taber balancen eller kontrollen over motorsaven.
- **Hvis du saver i en gren, som er under spænding, skal du være opmærksom på, at den kan fjedre tilbage.** Når spændingen i træfibrene frigives, kan den belastede gren ramme brugeren og/eller kaste motorsaven ud af kontrol.
- **Udvis stor forsigtighed ved beskæring af buske og yngre træer.** Det slanke materiale kan gribe fat i savkæden og blive pisket fremad mod dig eller trække dig ud af balance.
- **Bær motorsaven i det forreste håndtag med motorsaven afbrudt og vendt væk fra kroppen. Sæt altid beskyttelseshylsteret på sværdet, når motorsaven transporteres eller opbevares.** Korrekt håndtering af motorsaven vil reducere risikoen for utilsigtet kontakt med den roterende savkæde.
- **Følg anvisningerne for smøring, kædespænding og udskifning af tilbehør.** En forkert spændt eller smurt savkæde kan bryde eller forøge risikoen for kast.

- **Hold håndtagene tørre, rene og frie for olie og fedt.** Fedtede, olieindsmurte håndtag er glatte og forårsager tab af kontrollen.
- **Sav kun i træ. Brug aldrig motorsaven i modstrid med det tiltænkte formål. For eksempel: Brug ikke motorsaven til at skære i plastik, murværk eller byggematerialer, som ikke er af træ.** Brug af motorsaven til andre opgaver, end den er beregnet til, kan medføre farlige situationer.
- Vi anbefaler på det kraftigste, at nybegyndere øver sig ved at save i kævler på en buk eller en bænk.

Årsager til og brugerens muligheder for at forhindre kast

Der kan opstå kast, hvis sværdspidsen kommer i kontakt med genstande, eller hvis træet lukker sig og klemmer savkæden fast i savsporet. Hvis sværdspidsen kommer i kontakt med genstande, er der risiko for en meget pludselig bagudrettet reaktion, som kaster sværdet opad og tilbage mod brugeren. Fastklemning af savkæden langs toppen af sværdet kan medføre, at sværdet skubbes tilbage imod brugeren med høj hastighed. Alle disse reaktioner kan medføre, at du mister kontrollen over motorsaven, hvilket kan forårsage alvorlig personskade. Forlad dig aldrig udelukkende på de sikkerhedsanordninger, der er bygget ind i motorsaven. Som bruger af en motorsav skal du træffe en række foranstaltninger for at holde dine saveopgaver fri for ulykker og personskader. Kast er et resultat af misbrug af redskabet og/eller forkerte betjeningsprocedurer eller -forhold og kan forhindres ved iagttagelse af de relevante sikkerhedsforholdsregler som beskrevet nedenfor:

- **Oprethold et sikkert greb med tommelfingrene og de øvrige fingre omkring motorsavens håndtag og begge hænder på motorsaven, og placer kroppen og armene, så du har mulighed for at modstå kræfterne fra eventuelle kast.** Kræfterne, der udløses af kast, kan kontrolleres af brugeren, hvis de relevante forholdsregler træffes. Slip ikke motorsaven.
- **Stræk dig aldrig under arbejdet, og sav ikke over skulderhøjde.** Dermed er det i en vis udstrækning muligt at forhindre utilsigtet kontakt imellem spidsen af sværdet og andre genstande, og kontrollen over motorsaven kan bedre opretholdes i uventede situationer.
- **Brug kun udskiftningssværd og -kæder, der er godkendt af producenten.** Forkerte udskiftningssværd og -kæder kan medføre kædebrud og/eller kast.
- **Følg producentens file- og vedligeholdelsesanvisninger for savkæden.** Reduktion af højden på dybdemåleren kan medføre forøget risiko for kast.

GEM DISSE ANVISNINGER.

Generelle sikkerhedsinstruktioner



ADVARSEL: Læs følgende advarselsinstruktioner, inden du bruger produktet.

- Dette produkt er et farligt værktøj, hvis du ikke er forsigtig, eller hvis du bruger produktet forkert. Dette produkt kan forårsage alvorlig personskade eller død for brugeren eller andre. Det er meget vigtigt, at du læser og forstår indholdet i denne brugsanvisning.
- Du må ikke ændre produktet uden en godkendelse fra producenten. Brug ikke et produkt, der er blevet ændret af andre, og brug altid originalt tilbehør. Ændringer, der ikke er godkendt af producenten, kan resultere i alvorlig personskade eller dødsfald for brugeren eller andre.
- Langvarig indånding af kædeolie-dampe og savsmuld kan give helbreds-mæssige problemer.
- Dette produkt danner et elektromagnetisk felt under drift. Dette felt kan i nogle tilfælde påvirke aktive eller passive medicinske implantater. For at mindske risikoen for alvorlig personskade eller dødsfald anbefaler vi, at personer med medicinske implantater kontakter deres læge og producenten af det medicinske implantat, før de tager produktet i brug.

Sikkerhedsinstruktioner for drift



ADVARSEL: Læs følgende advarselsinstruktioner, inden du bruger produktet.

- Oplysningerne i denne brugsanvisning er aldrig en erstatning for faglige færdigheder og erfaring. Hvis du ikke føler dig sikker i den aktuelle situation, skal du stoppe produktet. Henvend dig til serviceforhandleren eller en professionel motorsavsbruger. Undgå at udføre opgaver, som du ikke føler dig tilstrækkeligt kvalificeret til!
- Henvend dig til serviceforhandleren eller Husqvarna, hvis du har spørgsmål om brugen af produktet. Vi kan give dig oplysninger om, hvordan du betjener dit produkt effektivt og sikkert. Tag et kursus i betjening af motorsav, hvis det er muligt. Din serviceforhandler, skovbrugsskolen eller det lokale bibliotek kan give dig yderligere oplysninger om tilgængelige kurser og kursusmaterialer.
- Du skal forstå konsekvenserne af kast, og hvordan de forhindres, før du anvender dette produkt. Se *Oplysninger om kast på side 15* og *Ofte stillede spørgsmål om kast på side 16* for at få vejledning.
- Brug aldrig et produkt, batteri eller en batterioplader, der er defekt.
- Rør ikke ved en roterende savkæde. Det kan medføre alvorlige personskader og død.
- Brug ikke produktet, hvis du er træt, hvis du er påvirket af alkohol eller narkotika, medicin eller

andet, som kan forringe dit syn, din årvågenhed, din kropskontrol eller din dømmekraft.

- Arbejde i dårligt vejr er trættende og øger ofte risici for skader. På grund af den øgede risiko anbefales det ikke at bruge maskinen i meget dårligt vejr, f.eks. tæt tåge, kraftig regn, hård vind, kraftig kulde, risiko for lynnedslag.
- Start ikke produktet, uden at sværd, savkæde og alle dæksler er monteret korrekt. Hvis de ikke er, kan drivhjulet løsne sig og forårsage alvorlige personskader. Se *Montering på side 12* for vejledning.

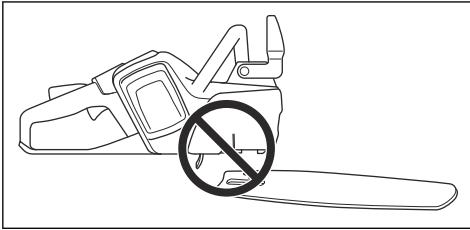

- Hold øje med omgivelserne. Kontrollér, at der ikke er nogen risiko for, at personer eller dyr berører eller har indflydelse på din kontrol over produktet.

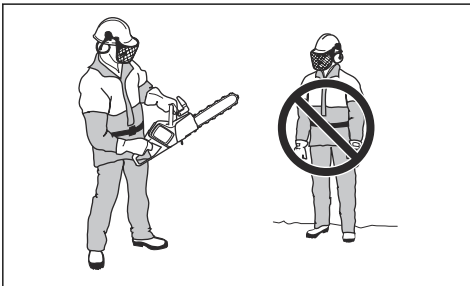

- Lad ikke børn bruge eller være i nærheden af produktet. Produktet er nemt at starte, og børn kan muligvis starte det, hvis de ikke holdes under fuldt opsyn. Dette kan indebære risiko for alvorlige personskade.
- Fjern batteriet, når du ikke har fuldt opsyn med produktet eller efterlader produktet i længere tid.
- Du skal stå stabilt på fødderne for at have fuld kontrol over produktet. Brug ikke produktet, hvis du befinder dig på en stige eller i et træ. Brug ikke produktet, hvis du ikke befinder dig på stabil grund.



- Hvis du ikke er forsigtig, øges risikoen for kast. Et kast kan forekomme, hvis kastrisikoområdet for sværdet ved et uheld rammer en gren, et træ eller andre genstande.



- Hold ikke produktet med kun én hånd. Du kan ikke håndtere produktet sikkert med én hånd.
- Brug ikke produktet over skulderhøjde, og forsøg ikke at save med sværdspiden.



- Brug ikke produktet i en situation, hvor du ikke kan få hjælp, hvis der sker et uheld.
- Stop produktet, og aktiver kædebremsen, før du flytter produktet. Hold produktet med sværdet og savkæden pegende bagud. Sæt en transportafskærmning på sværdet før transport, eller før du flytter det, uanset afstanden.
- Når du anbringer produktet på jorden, skal du aktivere kædebremsen og holde konstant øje med produktet. Stop produktet, og fjern batteriet, før produktet efterlades uden opsyn, uanset hvor længe.
- Der er risiko for, at spåner sætter sig fast i drivsystemet. Dette kan medføre, at savkæden sætter sig fast. Stop altid produktet, og fjern batteriet, før du rengør det.
- Sørg for, at du kan bevæge dig sikkert omkring. Undersøg forholdene og terrænet omkring dig for eventuelle forhindringer som f.eks. rødder, sten, grene, grøfter og andet. Vær forsigtig, når du arbejder på skrånende terræn.
- Vibrationsniveauet øges, hvis du saver med skæudstyr, der er forkeet eller ikke korrekt fileet. Savning i en hård træsort, f.eks. løvtræer, forårsager flere vibrationer end savning i en blød træsort, f.eks. nåletræer.

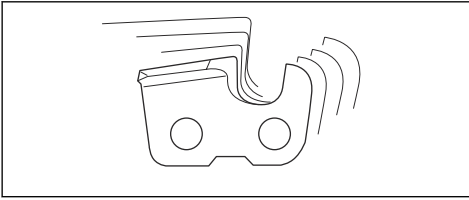

- Overeksponering for vibrationer kan føre til kredsløbsforstyrrelser og skader på nervesystemet hos personer med nedsat kredsløb. Tal med din læge, hvis du får symptomer på overeksponering af vibrationer. Som eksempler på sådanne symptomer kan nævnes følelsesløshed, mangel på følesans, 'kildren', 'stikken', smerte, manglende eller reduceret styrke, forandringer i hudens farve eller i dens overflade. Disse symptomer forekommer som regel i fingre, hænder eller håndled i koldt vejr.
- Undgå situationer, som du mener ligger uden for dine kvalifikationer.
- Det er ikke muligt at medtage alle de situationer, du kan komme til at stå i, når du bruger dette produkt. Vær altid forsigtig, og brug din sunde fornuft.

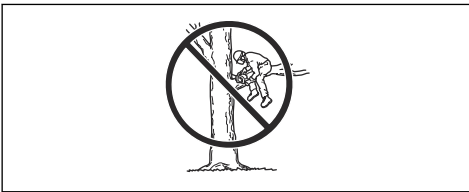

Personligt beskyttelsesudstyr



ADVARSEL: Læs følgende advarselsinstruktioner, inden du bruger produktet.

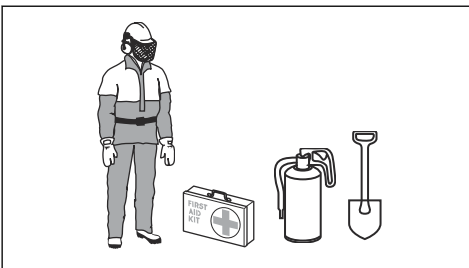

- De fleste ulykker med motorsave sker, når savkæden rammer brugeren. Du skal bruge godkendt personligt beskyttelsesudstyr under betjening. Personligt beskyttelsesudstyr yder ikke fuld beskyttelse mod personskader, men det mindsker graden af skaderne i tilfælde af, at der skulle ske et uheld. Kontakt en serviceforhandler for at få anbefalinger om, hvilket udstyr der skal bruges.

- Dit tøj skal være tætsiddende, men må ikke begrænse dine bevægelser. Kontrollér regelmæssigt tilstanden af det personlige beskyttelsesudstyr.
- Brug en godkendt beskyttelseshjelm.
- Brug godkendt høreværn. Langvarig eksponering for støj kan medføre permanente høreskader.
- Anvend sikkerhedsbriller eller ansigtsværn for at reducere risikoen for personskader fra genstande, der slynges ud. Produktet kan slynge genstande som træspåner, små træstykker osv. ud med stor kraft. Dette kan medføre alvorlig skade, især på øjnene.
- Brug handsker med savværn.
- Brug bukser med savværn.
- Brug støvler med savværn, stål næser og skridsikre såler.
- Hav altid en førstehjælpskasse i nærheden.
- Risiko for gnister. Hav brandslukningsudstyr og en skovl i nærheden som hjælp til at forebygge skovbrande.

Sikkerhedsanordninger på produktet



ADVARSEL: Læs følgende advarselsinstruktioner, inden du bruger produktet.

- Brug ikke et produkt med defekte sikkerhedsanordninger.
- Kontrollér sikkerhedsanordningerne regelmæssigt. Se *Vedligeholdelse og eftersyn af sikkerhedsanordninger på produktet på side 24*.
- Hvis sikkerhedsanordningerne er defekte, skal du henvende dig til din Husqvarna-serviceforhandler.

Tastatur

Advarselsindikatoren blinker, hvis kædebremsen er aktiveret, eller hvis der er risiko for overbelastning. Overbelastningsbeskyttelsen stopper midlertidigt produktet, og du kan ikke bruge produktet, før temperaturen er tilbage til normal igen. Hvis indikatoren lyser konstant, skal du kontakte din serviceforhandler.

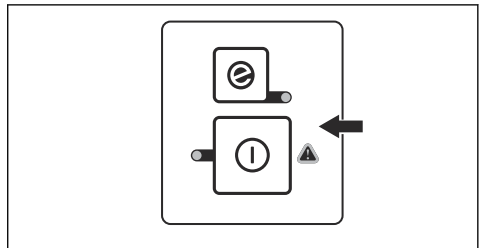

Den automatiske stopfunktion

Dette produkt har en automatisk stopfunktion, der stopper produktet, hvis du ikke bruger det inden for et minut.

Kædebremse med kastbeskyttelse

Produktet er forsynet med en kædebremse, der stopper savkæden i tilfælde af kast. Kædebremsen mindsker risikoen for ulykker, men det er kun dig, der kan forhindre dem.

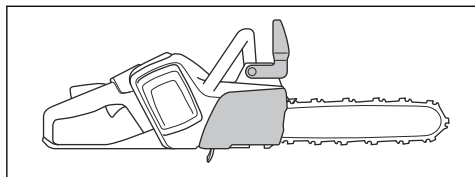

ADVARSEL: Undgå situationer, hvor der foreligger kastrisiko. Vær forsigtig, når du bruger dit produkt, og sørg for, at sværdets kastrisikoområde ikke rører et objekt.

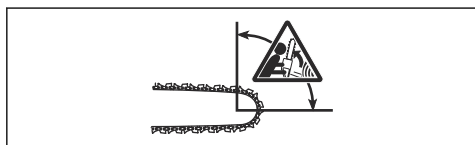

Kædebremsen (A) aktiveres manuelt med venstre hånd eller automatisk ved hjælp af træghedsfunktionen. Flyt kastbeskyttelsen (B) fremefter for at aktivere kædebremsen manuelt. Denne bevægelse starter en fjederbelastet mekanisme, som stopper drivhjulet.

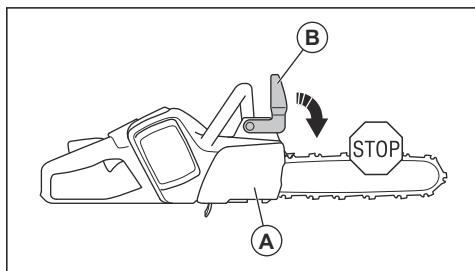

Sådan aktiveres kædebremsen i forhold til kastets kraft og placeringen af produktet. Hvis du oplever et voldsomt kast, mens kastrisikoområdet er længst væk fra dig, aktiveres kædebremsen af træghedsfunktionen. Hvis

kastet er lille, eller kastrisikoområdet er tættere på dig, aktiveres kædebremsen manuelt med venstre hånd.



Brug kædebremsen som en parkeringsbremse, når du starter produktet, og når du flytter dig over korte afstande. Dette reducerer risikoen for, at du eller en person i nærheden rører savkæden.

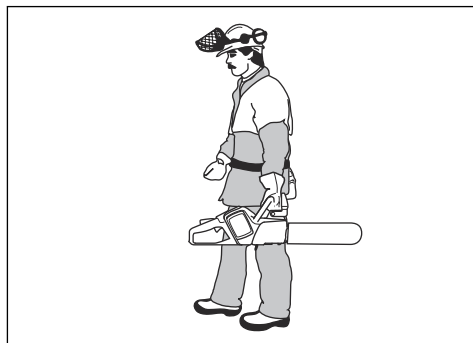

Træk kastbeskyttelsen bagud for at deaktivere kædebremsen.

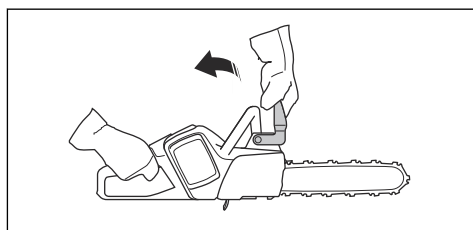

Et kast kan være lynhurtigt og meget voldsomt. De fleste kast er små og resulterer ikke altid i, at kædebremsen indklobes. Hvis et kast forekommer, når du bruger

produktet, skal du holde godt fast rundt om håndtagene og ikke give slip.

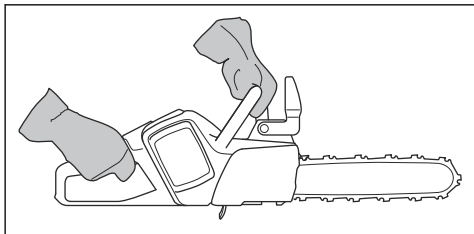

Kastbeskyttelsen mindsker også risikoen for at ramme savkæden, hvis din hånd slipper det forreste håndtag.

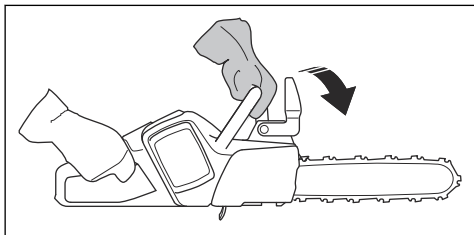

I fædestillingen kan du ikke aktivere kædebremsen manuelt. Når kædebremsen er i denne position, kan den kun tilkobles via træghedsfunktionen.

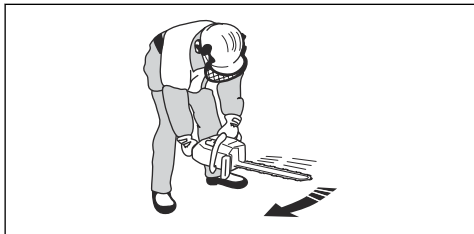

Lås på strømudløser

Strømudløserlåsen forhindrer utilsigtet betjening af strømudløseren. Hvis du griber fat rundt om håndtaget og trykker på strømudløserlåsen (A), frigør den strømudløseren (B). Hvis grebet om håndtaget slippes, flyttes både strømudløseren og strømudløserlåsen tilbage i deres oprindelige stillinger.

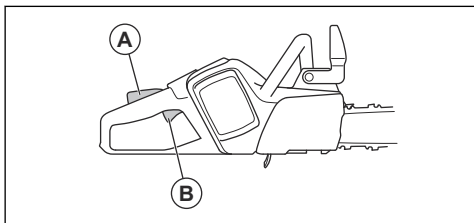

Kædefanger

Kædefangeren fanger savkæden, hvis den knækker eller løsner sig. Hvis du har den korrekte kædespænding, mindskes risikoen. Du reducerer også risikoen, hvis du foretager den korrekte vedligeholdelse på sværdet og savkæden. Se *Montering på side 12* og *Vedligeholdelse på side 23* for vejledning.

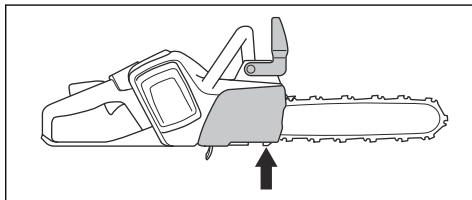

Højrehåndsbeskyttelse

Højrehåndsbeskyttelsen fungerer som en beskyttelse af din hånd, hvis savkæden knækker eller løsner sig. Det forhindrer også forstyrrelser fra grene og kviste, når du bruger produktet.

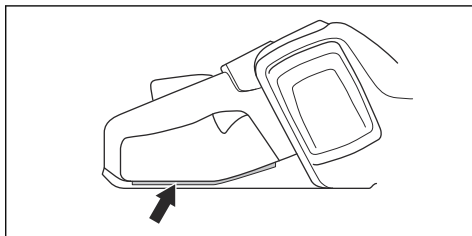

Batterisikkerhed



ADVARSEL: Læs følgende advarselsinstruktioner, inden du bruger produktet.

- Brug kun de BLi batterier, vi anbefaler til dit produkt. Batterierne er softwarekrypteret.
- Brug kun BLi batterier, der er genopladelige, som strømforsyning til de relaterede Husqvarna produkter. For at undgå personskade, må batteriet ikke anvendes som strømforsyning til andre produkter.
- Risiko for elektrisk stød. Tilslut ikke batteripolerne til nøgler, skruer eller andre metalgenstande. Dette kan medføre en kortslutning af batteriet.
- Brug ikke batterier, der ikke er genopladelige.
- Sæt ikke genstande ind i batteriets luftspalte.
- Hold batteriet væk fra sollys, varme og åben ild. Batteriet kan medføre forbrændinger og/eller kemiske forbrændinger.
- Hold batteriet væk fra regn og våde omgivelser.
- Hold batteriet væk fra mikrobølger og højt tryk.
- Forsøg ikke at skille batteriet ad eller ødelægge det.

- Lad ikke batterisyre komme i kontakt med huden. Batterisyre giver hudskader, korrosion og forbrændinger. Hvis du får batterisyre i øjnene, må du ikke gnide øjnene. Sørg for at skylle dem med rigeligt vand i mindst 15 minutter. Hvis batterisyre har rørt ved din hud, skal du rense huden med store mængder vand og sæbe. Opsøg en læge.
- Brug batteriet i temperaturer mellem -10 °C (14 °F) og 40 °C (104 °F).
- Batteriet eller batteriopladeren må aldrig rengøres med vand. Se *Sådan kontrolleres batteriet og batterirummet på side 26*.
- Brug ikke et defekt eller beskadiget batteri.
- Opbevar batterierne væk fra metalgenstande som f.eks. søm, skruer og smykker.
- Opbevar batteriet utilgængeligt for børn.

Batteriopladersikkerhed



ADVARSEL: Læs følgende advarelsinstruktioner, inden du bruger produktet.

- Risiko for elektrisk stød eller kortslutning, hvis sikkerhedsinstruktionerne ikke overholdes.
- Brug en godkendt jordforbundet stikkontakt, der ikke er beskadiget.
- Brug ikke andre batteriopladere end den, der blev leveret med dit produkt. Brug kun Husqvarna QC-ladere, når du oplader Husqvarna reservebatterier BLi.
- Forsøg aldrig at adskille batteriopladeren.
- Brug ikke defekte eller beskadigede batteriopladere.
- Løft aldrig batteriopladeren ved hjælp af ledningen. Træk stikket ud for at afbryde batteriopladeren fra stikkontakten. Træk ikke i ledningen.
- Hold alle kabler og forlængerledninger væk fra vand, olie og skarpe kanter. Sørg for, at ledningen ikke bliver klemt i døre, hegn eller lignende.
- Brug ikke batteriopladeren i nærheden af brandfarlige materialer eller materialer, der kan medføre korrosion. Sørg for, at batteriopladeren ikke er dækket. I tilfælde af røgafgivelse eller brand skal batteriopladeren afbrydes fra stikkontakten.
- Oplad kun batteriet indendørs på et sted med god ventilation og beskyttet mod direkte sollys. Batteriet må ikke oplades udendørs. Oplad ikke batteriet under våde forhold.
- Brug kun batteriopladeren ved temperaturer mellem 5 °C (41 °F) og 40 °C (104 °F). Brug batteriopladeren på et sted med god ventilation, hvor den ikke udsættes for fugt eller støv.
- Sæt ikke genstande ind i batteriopladerens luftspalter.
- Forbind aldrig batteriopladerens poler med metalgenstande, da dette kan kortslutte batteriopladeren.
- Brug godkendte stikkontakter, som ikke er beskadiget.

Sikkerhedsinstruktioner for vedligeholdelse



ADVARSEL: Læs følgende advarelsinstruktioner, inden du udfører vedligeholdelse på produktet.

- Fjern batteriet, inden du udfører vedligeholdelse, anden kontrol eller samler produktet.
- Brugeren må kun udføre den form for vedligeholdelses- og servicearbejde, der beskrives i denne brugervejledning. Kontakt en servicetekniker i forbindelse med større vedligeholdelses- og serviceopgaver.
- Batteriet eller batteriopladeren må aldrig rengøres med vand. Stærke opløsningsmidler kan beskadige plasten.
- Hvis du ikke udfører vedligeholdelse, reduceres levetiden for produktet og risikoen for ulykker øges.
- Der kræves særlig uddannelse til al service og reparation, især for sikkerhedsanordninger på produktet. Hvis ikke alle kontroller i denne brugsanvisning er godkendt, efter du har udført vedligeholdelse, skal du kontakte din servicetekniker. Vi garanterer, at der er professionelle reparationer og vedligeholdelse til rådighed for dit produkt.
- Brug altid kun originale reservedele.

Sikkerhedsinstruktioner til skæredstyret



ADVARSEL: Læs følgende advarelsinstruktioner, inden du bruger produktet.

- Brug kun de godkendte kombinationer af sværd/ savkæde og fileudstyr. Se *Tekniske data på side 33* for yderligere vejledning.
- Brug beskyttelseshandsker, når du bruger eller udfører vedligeholdelse på savkæden. En savkæde, der ikke bevæger sig, kan også forårsage skader.
- Hold skæretænderne korrekt filede. Overhold instruktionerne, og brug det anbefalede ryttermål. En savkæde, der er beskadiget eller forkert filet, øger risikoen for ulykker.

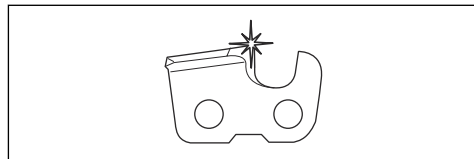

- Hold korrekt rytterhøjde. Følg vores instruktioner, og brug den anbefalede rytterindstilling. Hvis rytterindstillingen er for stor, øges risikoen for kast.

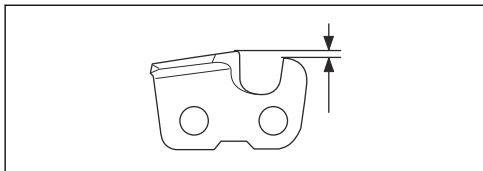

- Sørg for, at savkæden har den korrekte spænding. Hvis kæden ikke ligger tæt mod sværdet, kan kæden afsøres. En forkert savkædespænding øger slitage på sværdet, savkæden og kædedrivhjulet. Se *Sådan justerer du spændingen på savkæden på side 29.*

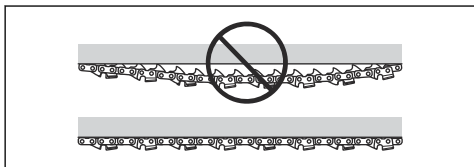

- Udfør vedligeholdelse på skæudstyret regelmæssigt, og hold det korrekt smurt. Hvis kæden ikke er korrekt smurt, er der øget risiko for slitage på sværdet, savkæden og kædedrivhjulet.

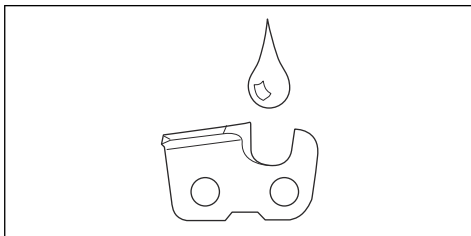

Montering

Sådan monteres sværdet og savkæden (330i)



ADVARSEL: Fjern altid batteriet, før du samler eller udfører vedligeholdelse på produktet.

1. Deaktiver kædebremsen.

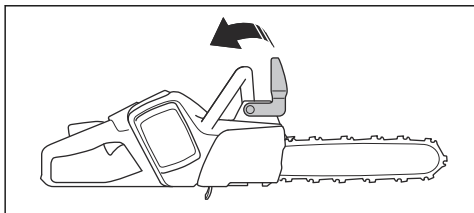

2. Løsn knappen, og fjern drivhjulsdækslet (kædebremse) og transportringen (A).

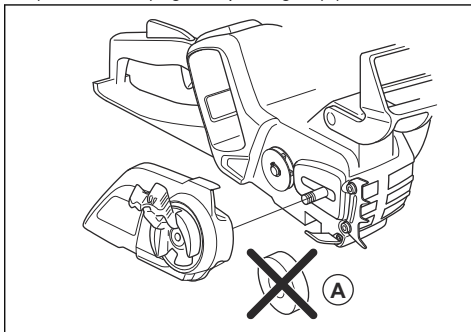

3. Sæt sværdet oven på sværdbolten. Styr sværdet ind i den bagste position. Løft savkæden over drivkædehjulet og sæt den i indgreb i sporet på sværdet. Start på sværdets overside.

4. Sørg for, at æggene på skæreleddene vender fremad på sværdets overside.

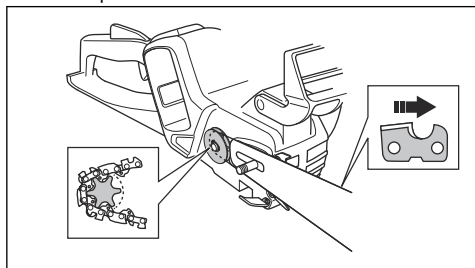

5. Kontroller, at æggene på skæreleddene peger fremad på sværdets overside.
6. Montér drivhjulsdækslet, og styr kædejusteringstappen til hullet i sværdet.
7. Sørg for, at savkædens drivled sidder perfekt på drivkædehjulet.
8. Sørg for, at savkæden går korrekt i indgreb i sporet i sværdet.
9. Stram savkæden. Se *Sådan justerer du spændingen på savkæden på side 29* for vejledning.

Sådan monteres sværdet og savkæden (535i XP)



ADVARSEL: Fjern altid batteriet, før du samler eller udfører vedligeholdelse på produktet.

1. Deaktiver kædebremsen.

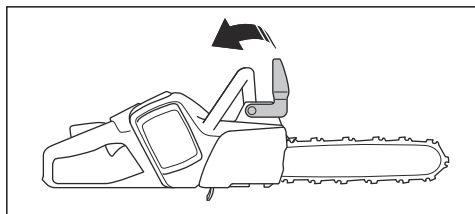

2. Løsn sværdmøtrikken, og fjern drivhjulsdækslet og transportringen (A).

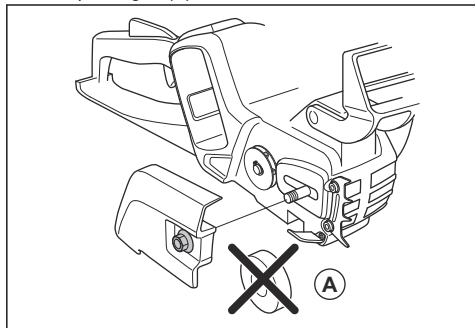

3. Sæt sværdet oven på sværdbolten. Styr sværdet ind i den bageste position. Løft savkæden over drivkædehjulet og sæt den i indgreb i sporet på sværdet. Start på sværdets overside.
4. Sørg for, at æggene på skæreleddene vender fremad på sværdets overside.

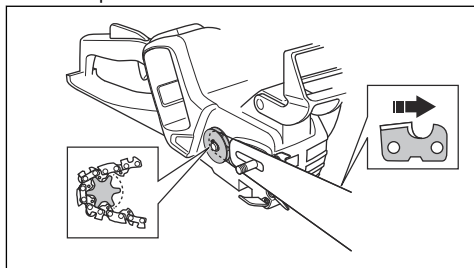

5. Kontroller, at æggene på skæreleddene peger fremad på sværdets overside.
6. Montér drivhjulsdækslet, og styr kædejusteringstappen til hullet i sværdet.
7. Sørg for, at savkædens drivled sidder perfekt på drivkædehjulet.
8. Sørg for, at savkæden går korrekt i indgreb i sporet i sværdet.
9. Spænd sværdmøtrikken med fingrene.
10. Stram savkæden. Se *Sådan justerer du spændingen på savkæden på side 29* for vejledning.

Indledning



ADVARSEL: Læs og forstå kapitlet om sikkerhed, før du bruger produktet.

Udfør en funktionskontrol, inden du bruger produktet

1. Kontrollér kædebremsen (A) for at sikre, at den fungerer korrekt, og at den ikke er beskadiget.
2. Kontrollér den bageste højrehåndsbeskyttelse (B) for at sikre, at den ikke er beskadiget.
3. Kontrollér strømdløseren og låsen på strømdløseren (C) for at sikre, at de fungerer korrekt, og at de ikke er beskadigede.
4. Kontrollér tastaturet (D) for at sikre, at det fungerer korrekt.
5. Sørg for, at der ikke er olie på håndtagene (E).
6. Udfør en kontrol for at sikre, at alle dele er korrekt monteret og ikke er beskadigede eller mangler.
7. Kontrollér kædefangeren (F) for at sikre, at den fungerer korrekt.
8. Kontrollér kædespændingen (G).
9. Oplad batteriet (H), og kontrollér, at det sidder korrekt på produktet.
10. Sørg for, at savkæden standser, når du slipper strømdløseren.

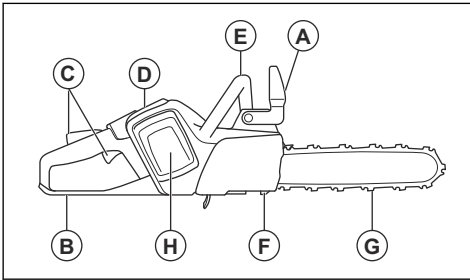

Sådan bruger du den korrekte kædeolie



ADVARSEL: Brug aldrig spildolie, som kan forårsage skade på dig selv og miljøet. Spildolie forårsager også skader på oliepumpen, sværdet og savkæden.



ADVARSEL: Hvis smøringen af skæreudstyret ikke er tilstrækkelig, kan det medføre, at savkæden knækker. Risiko for

alvorlig personskade eller dødsfald for brugeren.



ADVARSEL: Brug den korrekte kædeolie, så funktionen kan fungere korrekt. Henvend dig til din serviceforhandler, når du vælger en kædeolie.

- Brug Husqvarna-kædeolie til at maksimere savkædens levetid og for at undgå negative virkninger på miljøet. Hvis Husqvarna-kædeolien ikke er tilgængelig, anbefaler vi, at du bruger en standardkædeolie.
- Brug en kædeolie med god klæbeevne på kæden.
- Brug en kædeolie med korrekt viskositet, der passer til lufttemperaturen.



BEMÆRK: Ved temperaturer under 0 °C/ 32 °F kan nogle savkædeolier blive tykke, hvilket kan forårsage skade på oliepumpens komponenter.

- Brug det anbefalede skæreudstyr. Se *Tilbehør på side 34*.
- Tag dækslet af kædeolietanken.
- Fyld kædeolietanken med olie.
- Fastgør forsigtigt dækslet.

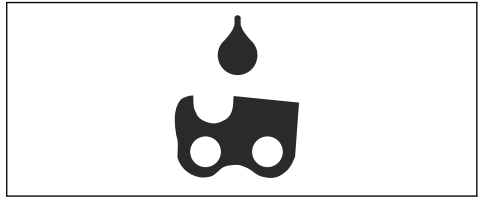

Bemærk: Se *Produktoversigt på side 2* for at se, hvor kædeolietanken sidder på produktet.

Sådan tilsluttes batteriopladeren

1. Slut batteriopladeren til en strømkilde med den spænding og frekvens, der fremgår af typeskiltet.
2. Sæt stikket i en jordnet stikkontakt. LED'en på batteriopladeren blinker grønt én gang.

Bemærk: Batteriet oplades ikke, hvis batteriets temperatur er over 50 °C/122 °F. Hvis temperaturen er over 50 °C/122 °F, vil batteriopladeren køle batteriet ned, før opladningen starter.

Sådan tilsluttes batteriet til batteriopladeren

Bemærk: Oplad batteriet, hvis det er første gang, du bruger det. Et nyt batteri er kun 30 % opladet.

1. Kontroller, at batteriet er tørt.
2. Isæt batteriet i batteriopladeren.

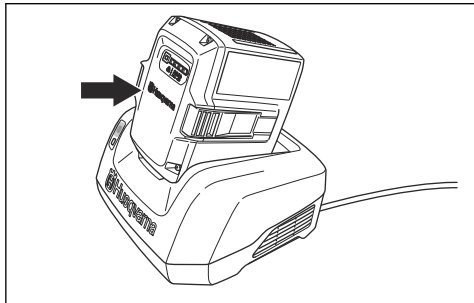

3. Kontroller, at den grønne opladeindikator på batteriopladeren lyser. Det betyder, at batteriet er korrekt forbundet med batteriopladeren.

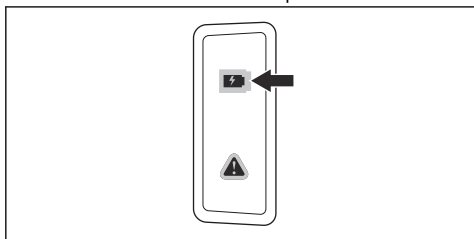

4. Når alle LED'erne på batteriet tændes, er batteriet fuldt opladet.

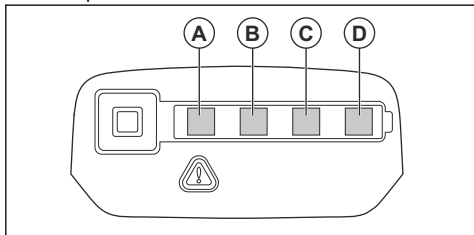

5. Træk stikket ud for at afbryde batteriopladeren fra stikkontakten. Træk ikke i ledningen.
6. Fjern batteriet fra batteriopladeren.

Bemærk: Der henvises til manualerne til batteriet og batteriopladeren for mere information.

Oplysninger om kast



ADVARSEL: Et kast kan forårsage alvorlig personskade eller død for brugeren eller andre. For at reducere risikoen skal du forstå årsagen til kast, og hvordan du forebygger dette.

Kast sker, når sværdets kastrisikoområde kommer i kontakt med et objekt. Kast kan ske pludseligt og med stor kraft, som slynger produktet mod brugeren.

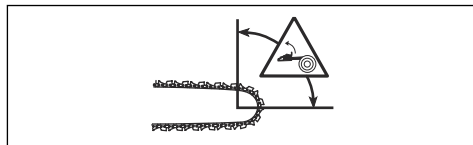

Kast slår altid i sværdplanet. Normalt kastes produktet mod brugeren, men det kan også bevæge sig i en anden retning. Det er den måde, du bruger produktet på, når kastet opstår, der bestemmer bevægelsens retning.



Kast kan kun ske, når sværdets kastrisikoområde kommer i kontakt med et objekt. Lad ikke kastrisikoområdet røre et objekt.

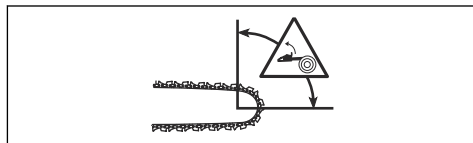

Hvis sværdet har en mindre næseradius, reduceres kastets styrke.

Brug en savkæde med lavt kast for at mindske virkningerne af kastet. Lad ikke kastområdet røre et objekt.



ADVARSEL: Ingen savkæde kan helt forhindre kast. Overhold altid anvisningerne.

Oftede stillede spørgsmål om kast

- Vil hånden altid aktivere kædebremsen i tilfælde af kast?

Nej. Det er nødvendigt at bruge lidt kræfter til at skubbe kastbeskyttelsen fremad. Hvis du ikke bruger den nødvendige kraft, aktiveres kædebremsen måske ikke. Du skal også holde håndtagene på produktet stabilt med begge hænder under arbejdet. Hvis der opstår et kast, stopper kædebremsen måske ikke savkæden, før den rammer dig. Der er også nogle arbejdsstillinger, som gør, at din hånd ikke kan berøre kastbeskyttelsen for at aktivere kædebremsen.

- Vil træghedsfunktionen altid aktivere kædebremsen i tilfælde af kast?

Nej. Først skal kædebremsen fungere korrekt. Se *Vedligeholdelse og eftersyn af sikkerhedsanordninger på produktet på side 24* for vejledning i, hvordan du kontrollerer kædebremsen. Vi anbefaler, at du gør dette hver gang, før du anvender produktet. For det andet skal kastets kraft være stor for at aktivere kædebremsen. Hvis kædebremsen er for følsom, kan den aktiveres ved ujævnt arbejde.

- Beskytter kædebremsen mig altid mod skader i tilfælde af kast?

Nej. Kædebremsen skal fungere korrekt for at give beskyttelse. Kædebremsen skal også aktiveres under et kast for at stoppe savkæden. Hvis du er i nærheden af sværdet, er det muligt, at kædebremsen ikke når at stoppe savkæden, før den rammer dig.



ADVARSEL: Det er kun dig selv og den rigtige arbejdsteknik, der kan forhindre kast.

Sådan startes produktet

1. Kontrollér strømudløseren og strømudløserlåsen. Se *Sådan kontrolleres strømudløserlåsen på side 25*.
2. Skub kastbeskyttelsen fremefter for at aktivere kædebremsen.

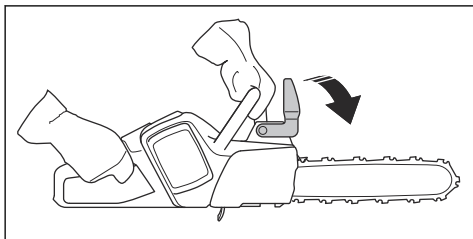

3. Sæt batteriet i batteriholderen.

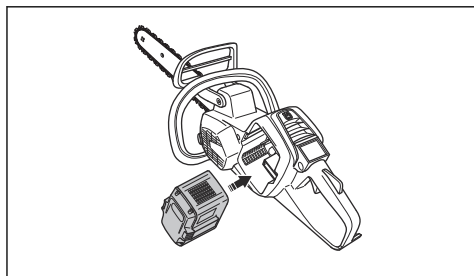

4. Tryk på den nederste del af batteriet, indtil du hører et klik.



BEMÆRK: Hvis batteriet ikke bevæger sig let ind i batteriholderen, er det ikke er monteret korrekt ind i batteriholderen.

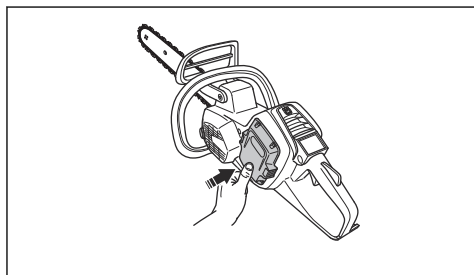

5. Tryk på start/stop-knappen, og hold den nede, indtil den grønne LED-indikator lyser.

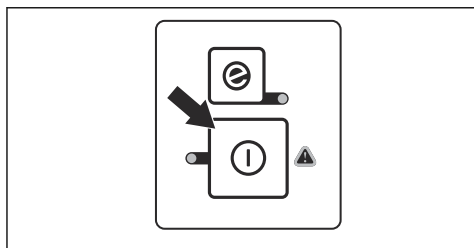

Sådan bruges SavE-funktionen

SavE-funktionen reducerer kædens hastighed og øger produktets kraft.

1. Tryk på knappen SavE. Den grønne LED tænder.
2. Tryk på SavE-knappen igen for at afbryde funktionen. Den grønne LED slukker.



Sådan standses produktet

1. Tryk på start/stop-knappen på tastaturet, og hold den nede, indtil den grønne LED-indikator lyser.

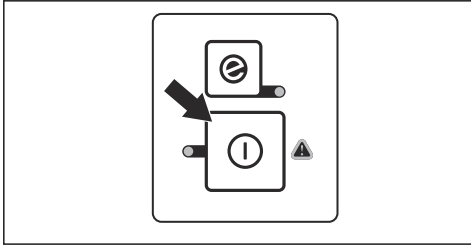

2. Træk batteriet ud, og tryk på batteriudløserknapperne for at tage batteriet ud af batteriholderen.

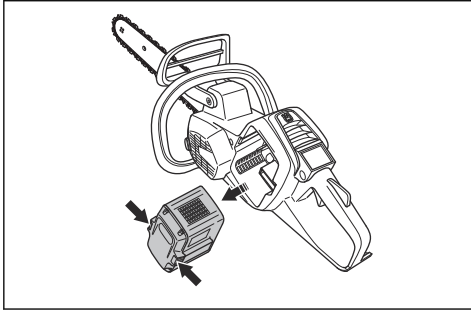

ADVARSEL: Fjern batteriet, når du ikke bruger produktet, eller når du ikke har fuldt udsyn til det. Dette er for at undgå utilsigtet start.

Tilbagestrøg og savning med skubbende savkæde

Du kan save igennem træ med produktet i to forskellige positioner.

- At save med trækkende savkæde er, når du saver med bunden af sværdet. Savkæden trækker igennem træet, når du saver. I denne position har du bedre kontrol over produktet og positionen af dets kastrisikoområde.

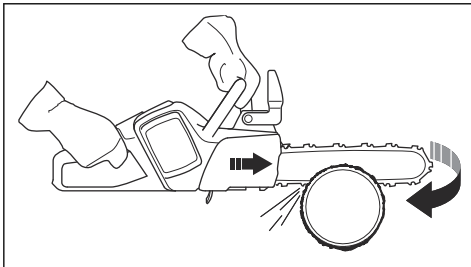

- At save med skubbende savkæde er, når du saver med toppen af sværdet. Savkæden skubber produktet i retning af brugeren.

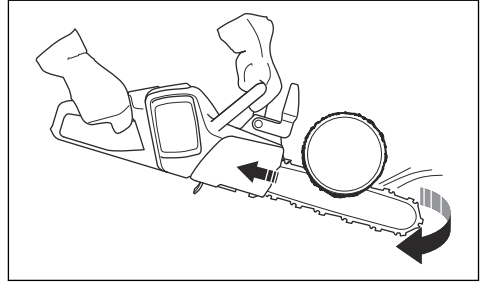

ADVARSEL: Hvis savkæden sætter sig fast i træstammen, kan produktet blive skubbet mod dig. Hold godt fast på produktet, og sørg for, at sværdets kastrisikoområde ikke berører træet og forårsager et kast.

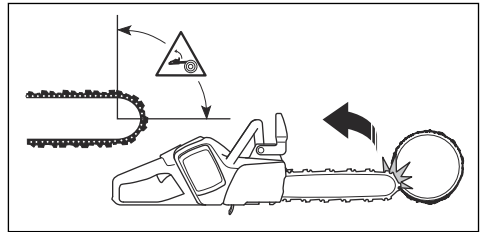

Sådan anvendes savningsteknikken



ADVARSEL: Brug fuld kraft, når du saver, og nedsæt hastigheden til tomgang efter hvert savsnit.



BEMÆRK: Lad ikke motoren køre for længe uden belastning. Det kan forårsage skader på motoren.

1. Placer stammen på en savbuk eller runners.

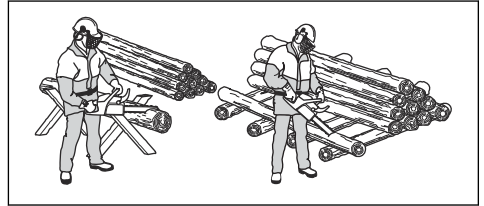

ADVARSEL: Forsøg ikke at save træstammer i en bunke. Det øger risikoen for kast og kan medføre alvorlig personskade eller død.

2. Fjern de afsavede stykker fra arbejdsområdet.



ADVARSEL: Afsavede stykker i arbejdsområdet øger risikoen for kast, og for at du ikke kan holde balancen.

Sådan bruges barkstøtten

1. Skub barkstøtten ind i træets stamme.
2. Giv fuld gas, og drej produktet. Hold barkstøtten mod stammen. Denne procedure gør det lettere at anvende den kraft, der er nødvendig for at skære igennem stammen.

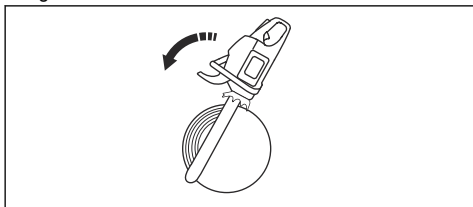

Sådan foretages savning i en stamme, der ligger på jorden

1. Sav igennem stammen med trækkende savkæde. Hold fuld kraft, men vær forberedt på pludselige uheld.

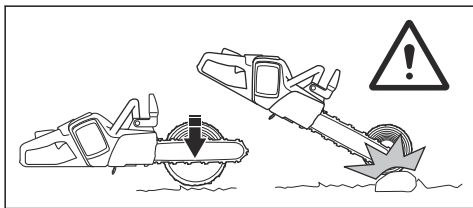

ADVARSEL: Sørg for, at savkæden ikke kommer i kontakt med jorden, når du har gennemført snittet.

2. Skær ca. $\frac{2}{3}$ igennem stammen, og stop derefter. Drej stammen, og skær fra den modsatte side.

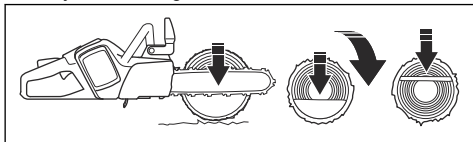

Sådan saver du i en stamme, der er understøttet i den ene ende



ADVARSEL: Sørg for, at stammen ikke knækker under savning. Overhold anvisningerne nedenfor.

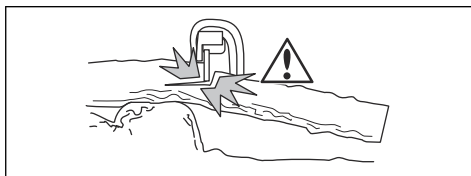

1. Sav med skubbende savkæde ca. $\frac{1}{3}$ igennem stammen.
2. Sav igennem stammen med trækkende savkæde, indtil de to snit mødes.

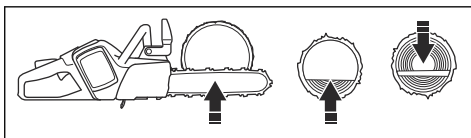

Sådan saver du i en stamme, der er understøttet i to ender



ADVARSEL: Sørg for, at kæden ikke kommer i klemme i stammen under savning. Overhold anvisningerne nedenfor.

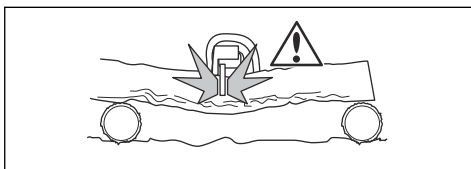

1. Sav med undersiden ca. $\frac{1}{3}$ igennem stammen.
2. Sav igennem den resterende del af stammen med skubbende savkæde for at afslutte snittet.

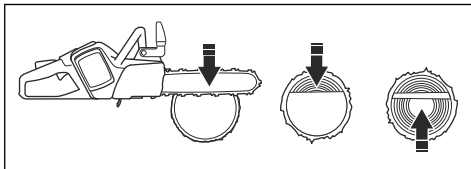

ADVARSEL: Stands motoren, hvis kæden kommer til at sidde fast i stammen. Brug en løftestang til at åbne savsnittet og få produktet fri. Forsøg ikke at rykke produktet løs. Dette kan resultere i personskade, når produktet pludselig løsnes.

Sådan anvendes afkvistningsteknikken

Bemærk: Til tykke grene bruges savteknikken. Se *Sådan anvendes savningsteknikken på side 17.*



ADVARSEL: Der er en høj risiko for uheld ved brug af afkvistningsteknikken. Se *Oplysninger om kast på side 15* for at få instruktioner om at undgå kast.



ADVARSEL: Sav grene af en ad gangen. Vær forsigtig, når du fjerner små grene, og pas på ikke at save i buske eller mange små grene på samme tid. Små grene kan blive fanget i kæden og forhindre sikker brug af produktet.

Bemærk: Hvis det er nødvendigt, skal du skære grenene stykke for stykke. Skær de mindre grene (A) og (B), før du skærer grenen i nærheden af stammen (C).

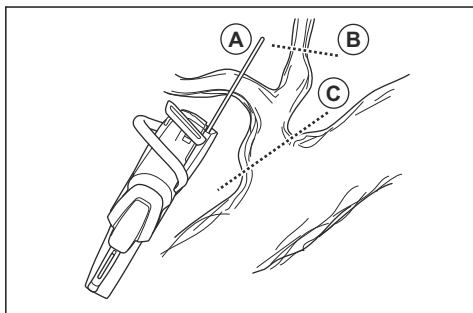

1. Fjern grenene på højre side af stammen.

- Hold sværdet på højre side af stammen og hold produktets kabinet mod stammen.
- Vælg den relevante savteknik til spændingen i grenen.

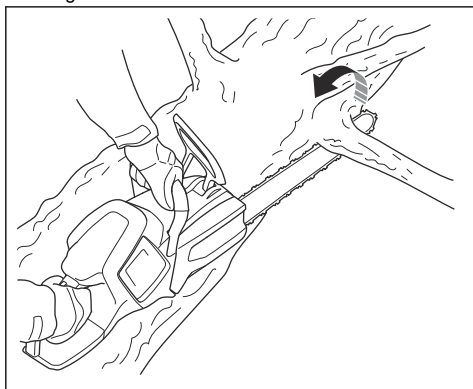

ADVARSEL: Hvis du ikke er sikker på, hvordan du skal skære grenen, skal du tale med en professionel motorsavsoperatør, før du fortsætter.

2. Fjern grenene i toppen af stammen.

- Hvil produktet på stammen, og lad sværdet bevæge sig langs stammen.
- Sav med skubbende savkæde.

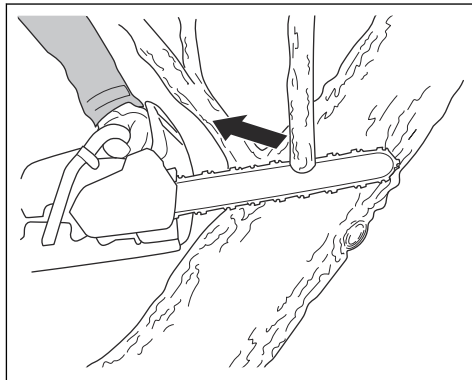

3. Fjern grenene på venstre side af stammen.

- Vælg den relevante savteknik til spændingen i grenen.

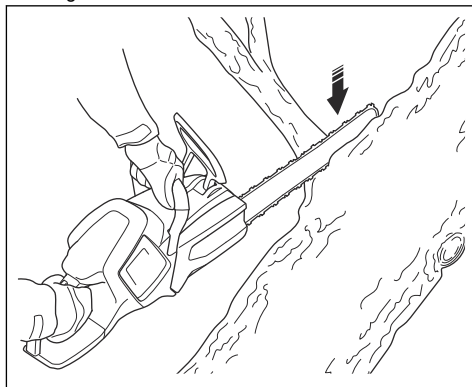

ADVARSEL: Hvis du ikke er sikker på, hvordan du skal skære grenen, skal du tale med en professionel motorsavsoperatør, før du fortsætter.

Se *Sådan saves i træer og grene, som befinder sig i spænd på side 22* for at få oplysninger om, hvordan du skal save grene, som er under spænding.

Sådan anvendes træfældningsteknikken



ADVARSEL: Du skal have erfaring for at fælde et træ. Hvis det er muligt, så deltag i et kursus i betjening af motorsave. Tal med en erfaren operatør for at få mere at vide.

Sådan holdes sikker afstand

1. Sørg for, at personer omkring dig holder sikker afstand på mindst 2 1/2 træ længde.

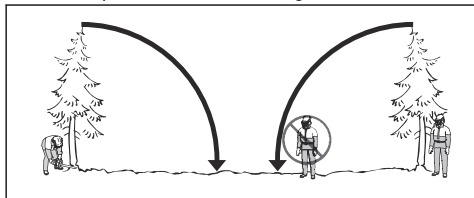

2. Sørg for, at der ikke befinder sig personer inden for dette risikoområde før og under fældning.

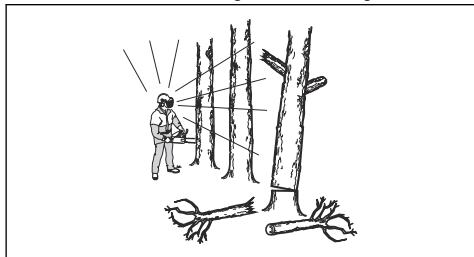

Sådan beregnes faldretningen

1. Undersøg, hvilken retning det er nødvendigt, at træet falder i. Målet er at fælde træet i en position, hvor du nemt kan afkviste og save i stammen. Det er også vigtigt, at du står stabilt på fødderne og kan bevæge dig sikkert omkring.



ADVARSEL: Hvis det er farligt eller ikke muligt at fælde træet i dets naturlige retning, skal du fælde træet i en anden retning.

2. Undersøg den naturlige faldretning af træet. F.eks. hældningen og bøjningen af træet, vindretning, placeringen af grene og vægten af sne.
3. Undersøg, om der er hindringer, f.eks. andre træer, kraftkabler, veje og/eller bygninger omkring.
4. Se efter tegn på skader og råd i stammen.



ADVARSEL: Råd i stammen kan indebære en risiko for, at træet falder, inden du er færdig med at save.

5. Sørg for, at træet ikke har nogle beskadigede eller døde grene, som kan falde ned og skade dig under fældningsarbejdet.

6. Du må ikke lade træet falde på et andet stående træ. Det er farligt og forbundet med meget stor ulykkesrisiko at fjerne et fastfældet træ. Se *Sådan frigøres et fastfældet træ på side 22.*

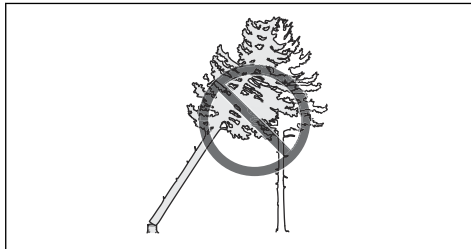

ADVARSEL: Ved kritiske fældninger skal du løfte dit høreværn, lige så snart savningen er afsluttet. Det er vigtigt, at du lytter efter lyde og advarselssignaler.

Sådan fjerner du stammen og forbereder din retrætevej

Klip alle grene fra skulderhøjde og ned.

1. Sav med undersiden af sværdet oppefra og ned. Sørg for, at træet er mellem dig og produktet.

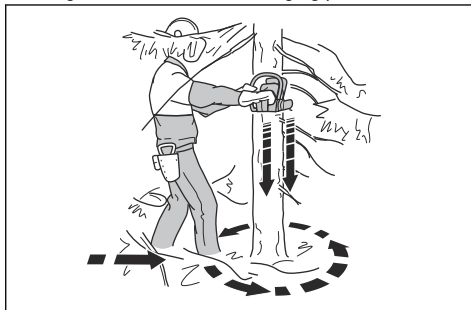

2. Ryd undervegetation fra arbejdsområdet rundt om træet. Fjern alle afskærne materialer fra arbejdsstedet.
3. Udfør en kontrol af området med hensyn til forhindringer som f.eks. sten, grene og huller. Du skal have en let fremkommelig retrætevej, når træet begynder at falde. Retrætevejen bør ligge ca. 135° væk fra faldretningen.

1. Risikoområdet
2. Retrætevejen
3. Fældningsretningen

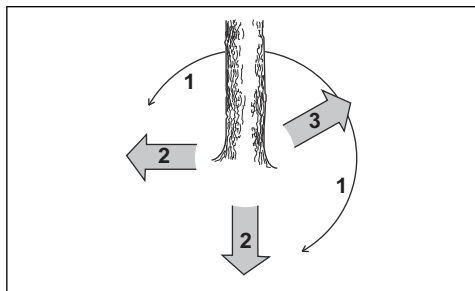

Sådan fælder man træer

Husqvarna anbefaler, at du laver retningsssnit og derefter bruger sikkerhedshjørnemethoden, når du fælder et træ. Sikkerhedshjørnemethoden hjælper dig med at opnå et korrekt brudpunkt og styre faldretningen.



ADVARSEL: Undlad at fælde et træ med en diameter, der er mere end to gange større end sværdets længde. Til dette formål skal du have specialuddannelse.

Brudpunktet

Den vigtigste procedure under træfældning er at opnå det korrekte brudpunkt. Med et korrekt brudpunkt kan du styre faldretningen og sørge for, at fældningsproceduren er sikker.

Tykkelsen af brudpunktet skal være ens og minimum 10 % af træets diameter.



ADVARSEL: Hvis brudpunktet er forkeert eller for tyndt, har du ingen kontrol over faldretningen.

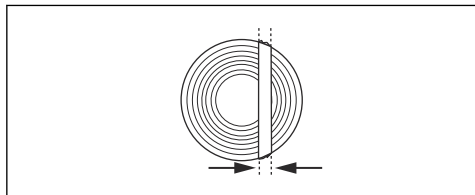

Sådan foretages retningsssnittene

1. Foretag retningsssnittene. Kør retningsssnittene 1/4 af træets diameter. Lav en vinkel på 45° mellem oversnittet og undersnittet.
 - a) Lav oversnittet først. Ret faldretningsmærket (A) for produktet ind efter træets faldretning (B). Hold dig bag produktet, og sørg for at have træet på din højre side. Sav med trækkende savkæde.

- b) Lav undersnittet. Sørg for, at enden af undersnittet er på samme sted i slutningen af oversnittet.

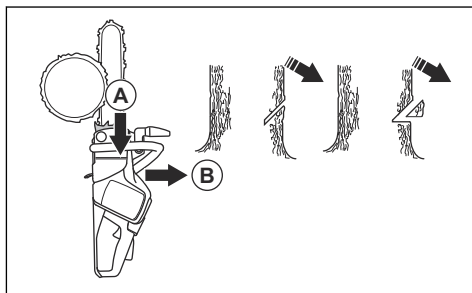

2. Sørg for, at retningsssnitlinjen er helt vandret og vinkelret (90°) på faldretningen. Retningsssnitlinjen går gennem det punkt, hvor de to retningsssnit mødes.

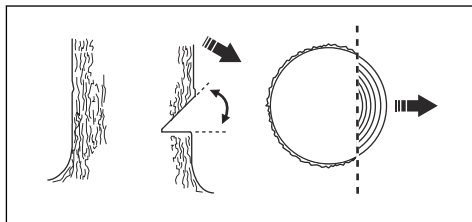

Sådan bruges sikkerhedshjørnemethoden

Fældessnittet skal foretages en smule over retningsssnittet.

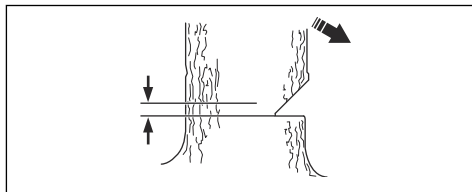

ADVARSEL: Vær forsigtig, når du saver med sværdets spids. Start med den nederste del af sværdets spids, når du foretager et stiksnit ind i stammen.

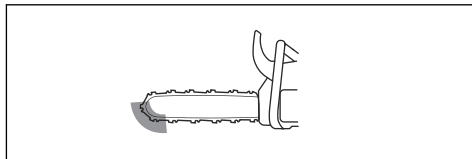

1. Hvis den effektive skærelængde er længere end træets diameter, foretages disse trin (a-d).

- a) Udfør et stiksnit lige ind i stammen for at fuldføre brudpunktets bredde.

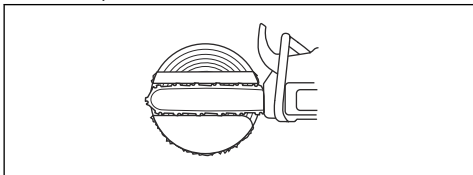

- b) Sav med undersiden, indtil der er $\frac{1}{3}$ af stammen tilbage.
 c) Træk sværdet 5-10 cm/2-4 tommer bagud.
 d) Skær gennem resten af stammen for at få et sikkert hjørne, der er 5-10 cm/2-4 tommer bredt.

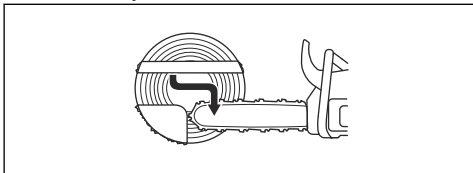

2. Hvis den effektive skærelængde er kortere end træets diameter, foretages disse trin (a-d).

- a) Udfør et stiksnit lige ind i stammen. Stiksnittet skal strække sig $\frac{3}{5}$ af træets diameter.
 b) Sav med undersiden gennem resten af stammen.

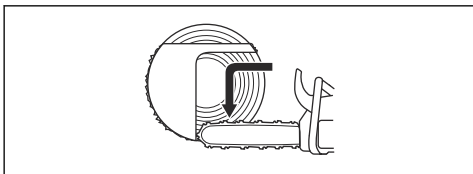

- c) Sav lige ind i stammen fra den anden side af træet for at fuldføre brudpunktets bredde.
 d) Sav med skubbende savkæde, indtil $\frac{1}{3}$ af stammen er tilbage, for at opnå det sikre hjørne.

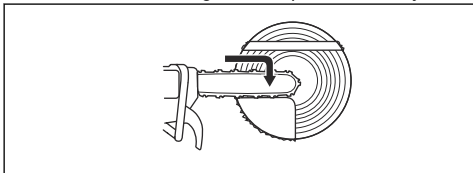

3. Slå en kile ind i savsnittet bagfra.

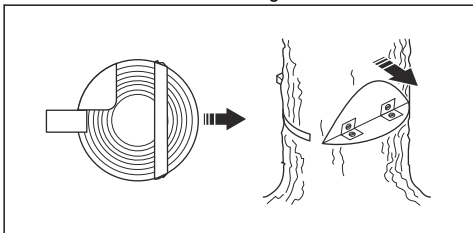

4. Sav hjørnet af for at få træet til at falde.

Bemærk: Hvis træet ikke falder, skal du slå på kilen, indtil det gør.

5. Når træet begynder at falde, skal du bruge retrætevejen til at bevæge dig væk fra træet. Flyt mindst 5 m væk fra træet.

Sådan frigøres et fastfældet træ



ADVARSEL: Det er meget farligt og forbundet med meget stor ulykkesrisiko at fjerne et fastfældet træ. Hold dig ude af risikoområdet, og forsøg ikke at fælde et fastfældet træ.

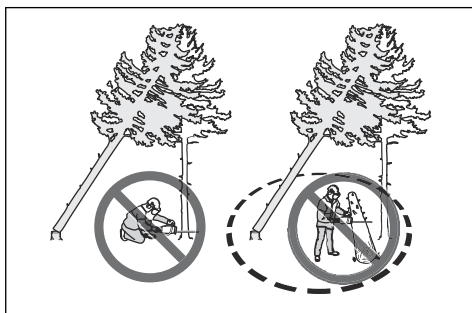

Den sikreste metode er at bruge et af følgende spil:

- Traktormonteret

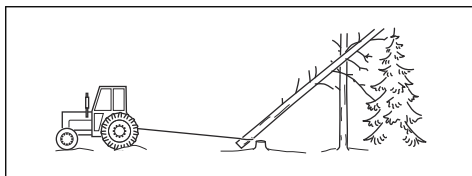

- Transportabel

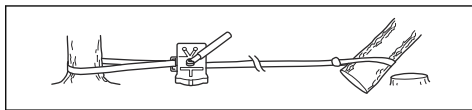

Sådan saves i træer og grene, som befinder sig i spænd

1. Find ud af, hvilken side af træet eller grenen, der er i spænd.

2. Find ud af, hvor punktet med mest spænding er.

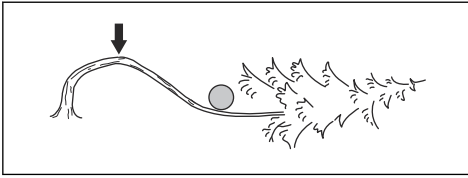

3. Undersøg, hvad der er den sikreste procedure for at udløse spændingen.

Bemærk: I nogle situationer er den eneste sikre procedure at bruge et spil og ikke dit produkt.

4. Hold dig på et sted, hvor træet eller grenen ikke kan ramme dig, når spændingen udløses.

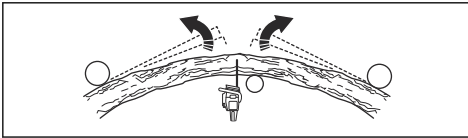

5. Lav et eller flere savsnit med tilstrækkelig dybde til at mindske spændingen. Sav ved eller i nærheden af punktet med maksimal spænding. Få træet eller grenen til at knække af ved punktet med maksimal spænding.

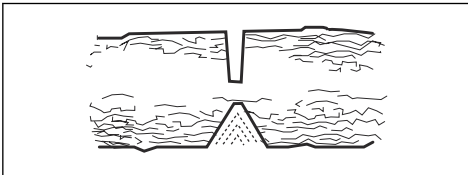

ADVARSEL: Sav ikke helt igennem et træ eller en gren, der er i spænd.



ADVARSEL: Vær forsigtig, når du saver i et træ, der er i spænd. Der er risiko for, at træet bevæger sig hurtigt før eller efter, at du saver i det. Der kan forekomme alvorlig personskade, hvis du er i forkert position, eller hvis du saver forkert.

6. Hvis du skal save tværs igennem træet/grenen, skal du lave 2 til 3 snit 1 tomme fra hinanden og med en dybde på 2 tommer.

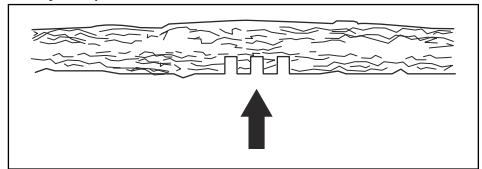

7. Fortsæt med at save mere ind i træet, indtil træet/grenen bøjer og spændingen udløses.

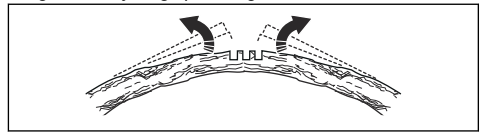

8. Sav træet/grenen fra den modsatte side af bøjningen, efter at spændingen er udløst.

Vedligeholdelse

Indledning



ADVARSEL: Læs og forstå sikkerhedskapitlet, før du udfører vedligeholdelse på produktet.

Vedligeholdelsesskema



ADVARSEL: Fjern batteriet, før du udfører vedligeholdelse.

Nedenfor vises en oversigt over det vedligeholdelsesarbejde, der skal udføres på produktet. Se *Vedligeholdelse på side 23* for flere oplysninger.

Vedligeholdelse	Før hver anvendelse	Ugentligt	Månedligt
Rengør de udvendige dele af produktet.	X		
Kontrollér, at strømudløseren og strømudløserlåsen fungerer i sikkerhedsmæssig henseende.	X		

Vedligeholdelse	Før hver anvendelse	Ugentligt	Månedligt
Rens kædebremsen, og sørg for, at den fungerer sikkert. Sørg for, at kædefangeren ikke er beskadiget. Udskift den om nødvendigt.	X		
Drej sværdet for at få mere ensartet slid på det. Sørg for, at smørehullet i sværdet ikke er tilstoppet. Rens kædesporet.	X		
Sørg for, at skæret og skæreværnet ikke har nogen revner, og at de ikke er beskadigede. Udskift skæret eller skæreværnet, hvis de har revner, eller hvis de har været udsat for slag.	X		
Sørg for, at sværdet og savkæden har nok olie.	X		
Kontrollér savkæden. Se efter revner, og sørg for, at savkæden ikke er stiv eller usædvanligt slidt. Udskift om nødvendigt.	X		
Skærp savkæden. Kontrollér spændingen og tilstanden af savkæden. Kontroller for slitage af drivhjulet, og udskift efter behov.	X		
Rengør luftindtaget på produktet.	X		
Sørg for, at skruer og møtrikker er spændt.	X		
Kontrollér, at tastaturet fungerer ordentligt, og at det ikke er beskadiget.	X		
Brug en fil til at fjerne ujævnheder fra æggen af sværdet.		X	
Kontrollér forbindelserne mellem batteriet og produktet. Kontrollér forbindelserne mellem batteriet og batteriopladeren.			X
Tøm og rengør olietanken.			X
Blæs forsigtigt igennem produktets og batteriets køleåbninger med trykluft.			X

Vedligeholdelse og eftersyn af sikkerhedsanordninger på produktet

Sådan foretages en kontrol af kastbeskyttelsen

Foretag regelmæssigt kontrol af kastbeskyttelsen og træghedsfunktionen.

1. Kontrollér, at kastbeskyttelsen ikke er beskadiget, og at der ikke er nogen defekter, f.eks. materialerevner.

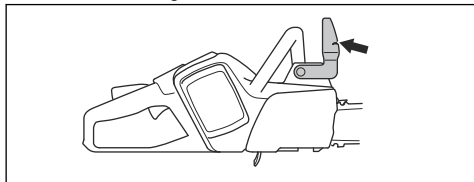

2. Sørg for, at kastbeskyttelsen går let, og at den er sikkert fastgjort til produktet.

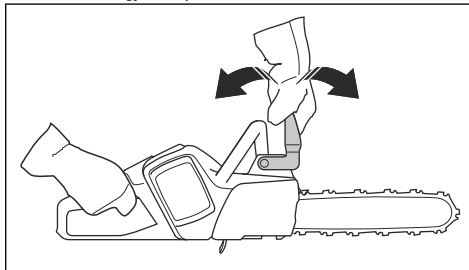

3. Placer produktet med slukket motor på en stub eller andet stabilt underlag.

4. Hold det bageste håndtag, og slip det forreste håndtag. Lad produktet falder ned på stubben.



5. Kontrollér, om kædebremsen indkobles, når sværdet rammer stubben.

Sådan foretages en kontrol af bremseudløseren

1. Anbring produktet på et stabilt underlag, og start det. Se *Sådan startes produktet på side 16*.



ADVARSEL: Sørg for, at savkæden ikke er i kontakt med jorden eller noget andet.

2. Læg fingrene og tommelfingrene rundt om håndtagene, og hold godt fast på produktet.

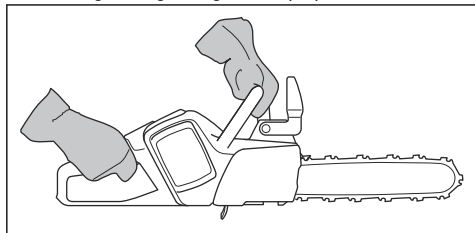

3. Giv fuld gas, og vip venstre håndled mod kastbeskyttelsen for at aktivere kædebremsen. Savkæden skal stoppe øjeblikkeligt.

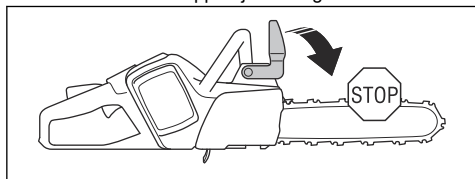

ADVARSEL: Slip ikke det forreste håndtag!

Sådan kontrolleres strømudløserlåsen

1. Kontrollér, at strømudløseren og strømudløserlåsen går let, og at retur fjederen fungerer korrekt.

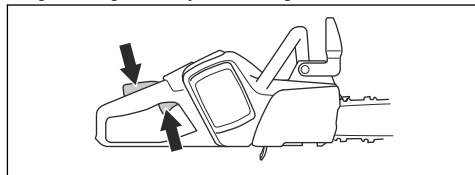

2. Skub strømudløserlåsen ned, og sørg for, at den går tilbage til sin oprindelige position, når du slipper den.

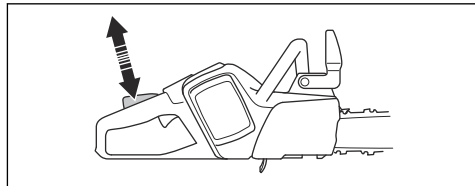

3. Kontrollér, at strømudløseren låses i tomgangsposition, når strømudløserlåsen slippes.

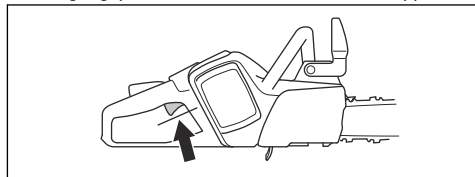

4. Start produktet, og giv fuld gas.
5. Slip strømudløseren, og sørg for, at savkæden standser, og at den bliver stående stille. Hvis savkæden roterer med strømudløseren i tomgangsposition, skal du kontakte din serviceforhandler.

Sådan foretages en kontrol af kædefangeren

1. Sørg for, at der ikke er skader på kædefangeren.
2. Kontrollér, at kædefangeren er stabil og fastgjort til produktets kabinet.

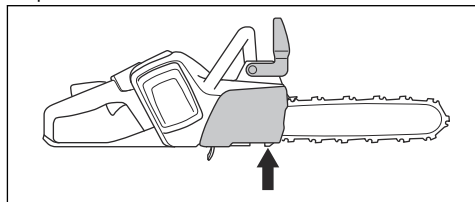

Sådan kontrolleres tastaturet

1. Start produktet. Se *Sådan startes produktet på side 16*.
2. Tryk på start/stop-knappen igen.

3. Sørg for, at produktet standser, når du trykker på og holder knappen nede. Den grønne LED-indikator slukkes.

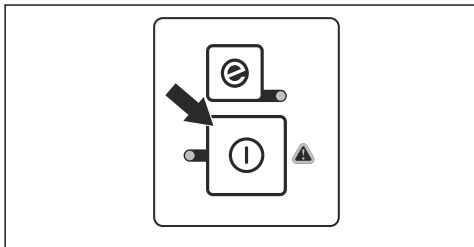

Sådan kontrolleres batteriet og batterirummet

1. Rengør batteriet og batterirummet ved hjælp af en blød børste.
2. Sørg for, at køleåbningerne og batteritilslutningerne er rene.

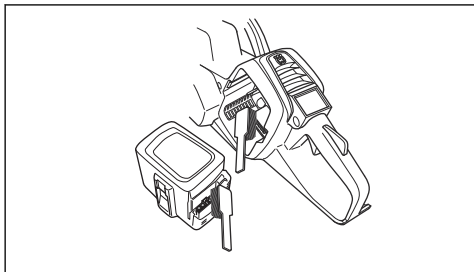

3. Kontrollér, at batteriet ikke er beskadiget, og at der ikke er andre defekter som f.eks. materialerevner.

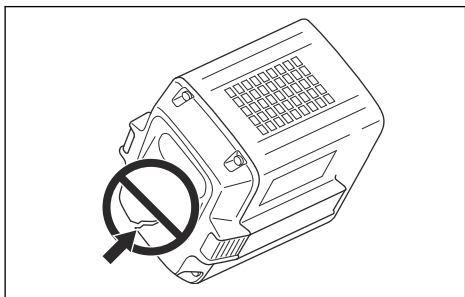

Sådan kontrolleres batteriopladeren

1. Sørg for, at batteriopladeren eller strømforsyningskablet ikke er beskadiget. Se efter revner og andre defekter.

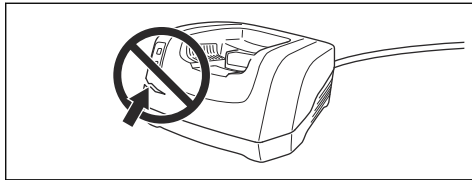

Sådan renser du kølesystemet

Dette produkt har et kølesystem, der holder produktets temperatur så lav som muligt.

Kølesystemet inkluderer et luftindtag på venstre side af produktet og en blæser på motoren.

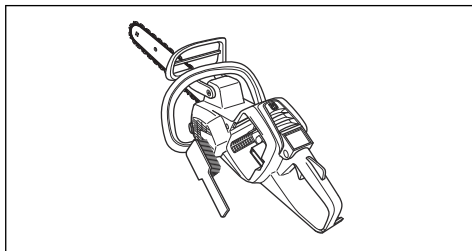

1. Rengør kølesystemet med en børste hver uge eller oftere, hvis det er nødvendigt.
2. Sørg for, at kølesystemet ikke er beskadiget eller tilstoppet.



BEMÆRK: Et snavset eller tilstoppet kølesystem kan medføre, at produktet bliver for varmt. Dette forårsager skader på stemplet og cylinderen.

Sådan skærpes savkæden

Information om sværdet og savkæden



ADVARSEL: Brug beskyttelseshandsker, når du bruger eller udfører vedligeholdelse på savkæden. En savkæde, der ikke bevæger sig, kan også forårsage skader.

Udskift slidte eller beskadigede sværd eller savkæder med de kombinationer af sværd og savkæder, der anbefales af Husqvarna. Dette er nødvendigt for at opretholde produktets sikkerhedsfunktioner. Se *Tilbehør på side 34* for en liste over reservesværd og kædekombinationer, vi anbefaler.

- Sværdets længde, tommer/cm. Oplysninger om sværdets længde kan som regel findes på den fjerne ende af sværdet.

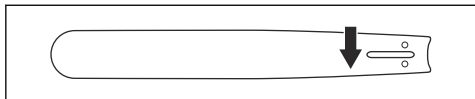

- Antal tænder i næsehjulet (T).

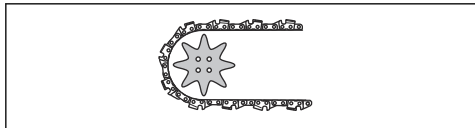

- Kædedeling, tommer. Afstanden mellem drivleddene og savkæden skal justeres ind efter afstanden mellem tænderne på sværdets næsehjul og drivhjulet.

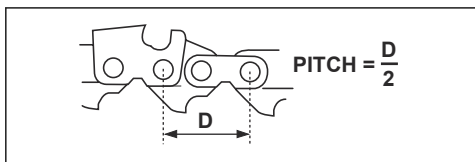

- Antal drivled (stk.). Antallet af drivled bestemmes af typen af sværd.

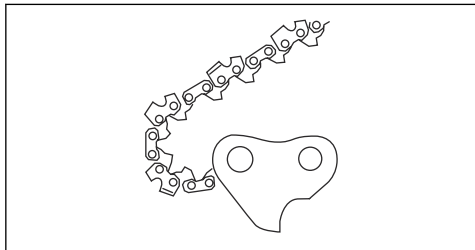

- Sværdsporsbredde, tommer/mm. Sporbredden i sværdet skal være den samme som bredden af kædens drivled.

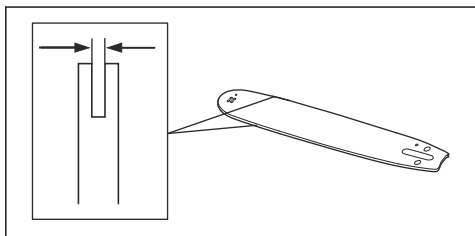

- Savkædeoliehul og hul til kædestrammertap. Sværdet skal flugte med produktet.

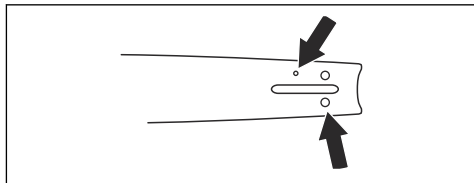

- Drivlebsbredde, mm/tommer

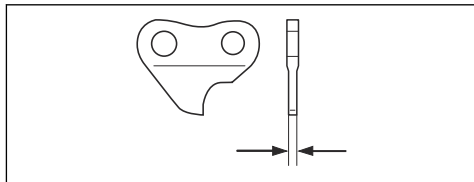

Generelle oplysninger om, hvordan du filer skæretøjet

Benyt aldrig en sløv savkæde. Hvis savkæden er sløv, skal du påføre mere tryk for at skubbe sværdet gennem træet. Hvis savkæden er meget sløv, er der ingen træspåner, men savsmuld.

En skarp savkæde æder sig gennem træet, og træspånerne bliver lange og tykke.

Skæretanden (A) og dybdemåleren (B) udgør tilsammen den skærende del af savkæden, skæret. Højdeforskellen mellem de to udgør skæredybden (dybdemålerindstilling).

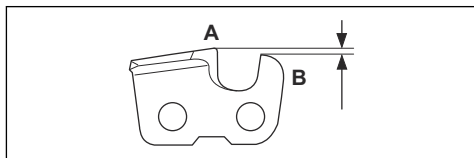

Ved filing af skæret skal du tænke på følgende:

- Filevinkel.

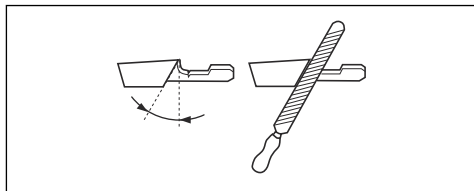

- Skærevinkel.

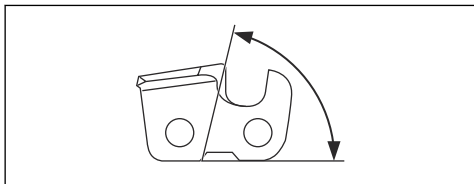

- Filestilling.

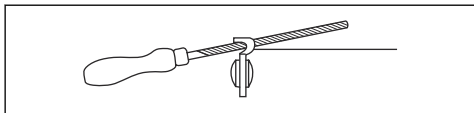

- Rundfildiameter.

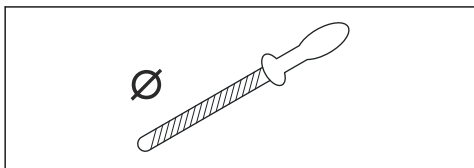

Det er ikke nemt at file en savkæde korrekt uden det rette udstyr. Brug Husqvarna ryttermål. Dette vil hjælpe dig med at bevare maksimal skærekapacitet og minimum risiko for kast.



ADVARSEL: Styrken af et kast øges meget, hvis du ikke følger instruktionerne vedrørende filing.

Bemærk: Se *Sådan filer du skæretøjet på side 28* for at få oplysninger om filing af savkæden.

Sådan filer du skæretøjet

1. Brug en rundfil og et ryttermål til at file skæretænderne.

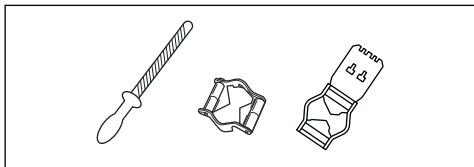

Bemærk: Se *Tilbehør på side 34* for at få oplysninger om, hvilket ryttermål, Husqvarna anbefaler til din savkæde.

2. Sæt ryttermålet korrekt på skæretøjet. Se vejledningen, der leveres med ryttermålet.

3. Flyt filen fra den indvendige side af skæretænderne og ud. Reducer trykket på trækket i savkæden.

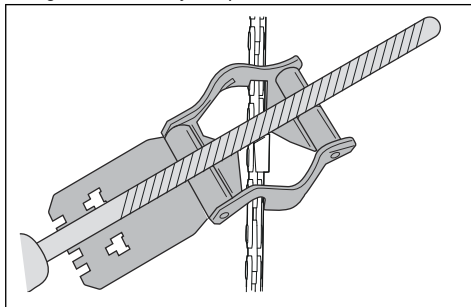

4. Fjern materiale fra den ene side af skæretænderne.
5. Vend produktet, og fjern materiale fra den anden side.
6. Sørg for, at alle skæretænderne har samme længde.

Generelle oplysninger om, hvordan du justerer rytterhøjden

Rytterhøjden (C) reduceres, når du filer skæretanden (A). For at bevare maksimal skærekapacitet skal du fjerne filningsmaterialer fra ryttermålet (B) for at modtage den anbefalede rytterhøjde. Se *Tilbehør på side 34* for vejledning om, hvordan du opnår den korrekte rytterhøjde for din savkæde.

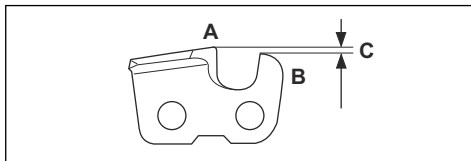

ADVARSEL: Hvis rytterhøjden er for stor, øges risikoen for kast!

Sådan justeres rytterhøjde

Før du justerer rytterhøjden eller filer skærene, skal du se *Sådan filer du skæretøjet på side 28* for yderligere oplysninger. Vi anbefaler, at du justerer rytterhøjden efter hver tredje savkædefiling.

Vi anbefaler, at du anvender vores dybdemålværktøj, så du er sikker på at modtage den korrekte rytterhøjde og den rigtige vinkel på rytterhøjden.

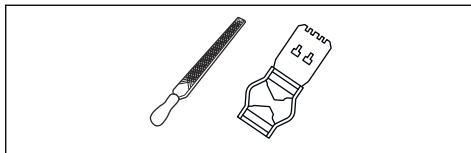

1. Brug en fladfil og et dybdemåleværktøj til at justere rytterhøjden. Brug kun Husqvarna-dybdemåleværktøj, så du er sikker på at få de korrekte indstillinger for rytterhøjde og den rigtige vinkel på rytterhøjden.
2. Placer dybdemåleværktøjet på savkæden.

Bemærk: Se dybdemåleværktøjets emballage for yderligere oplysninger om, hvordan du bruger værktøjet.

3. Brug fladfilen til at fjerne den del af ryttermålet, der stikker ud gennem dybdemåleværktøjet.

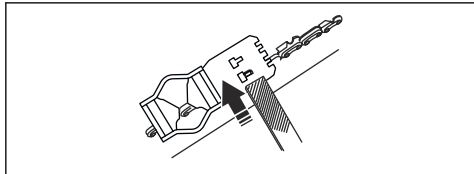

Sådan justerer du spændingen på savkæden



ADVARSEL: En savkæde uden den korrekte spænding kan løsnes fra sværdet og forårsage alvorlig personskade eller dødsfald.

En savkæde bliver længere, når du bruger den. Juster savkæden regelmæssigt. Kontrollér kædespændingen, hver gang der fyldes kædeolie på.

Bemærk: En ny savkæde kræver en indkøringsperiode, hvor det er nødvendigt at kontrollere kædespændingen oftere.

Sådan justerer du spændingen på savkæden (330i)

1. Fold grebet ud, indtil det åbnes.

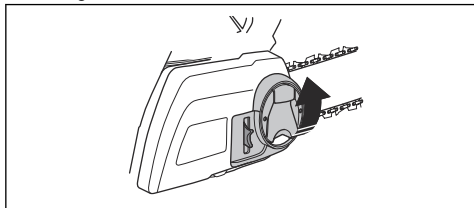

2. Drej grebet mod uret for at løsne drivhjulsdækslet.

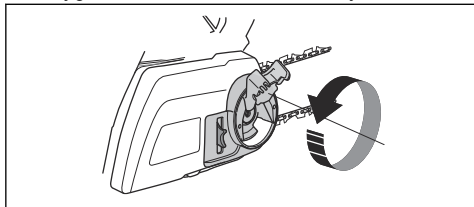

3. Drej kædestrammerhjulet for at justere spændingen på savkæden. Savkæden skal være tæt mod sværdet.

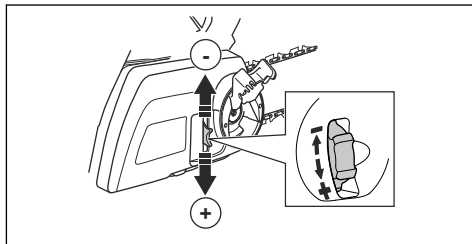

Bemærk: Drej hjulet ned (+) for mere spænding og op (-) for mindre spænding.

4. Kontrollér, at savkæden let kan trækkes rundt med hånden, og at den ikke hænger ned fra sværdet.

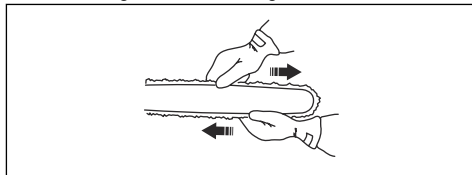

5. Drej grebet mod uret for at stramme sværdgrebet.

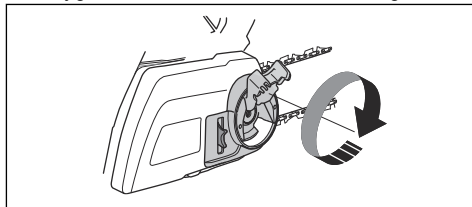

6. Fold grebet ned for at låse stramningen.

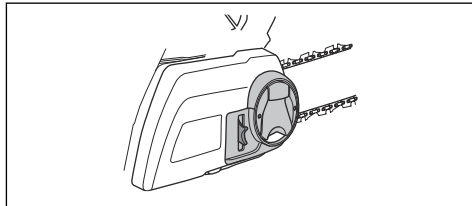

Sådan justerer du spændingen på savkæden (535i XP)

1. Løsn sværdmøtrikken, der holder drivhjulets afskærmning. Brug ring- og gaffelnøglen.

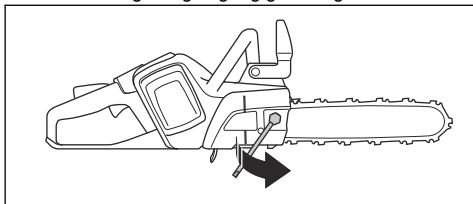

2. Løft forenden af sværdet, og drej kædestrammerskruen. Brug ring- og gaffelnøglen.
3. Spænd savkæden, indtil den slutter tæt mod sværdet.

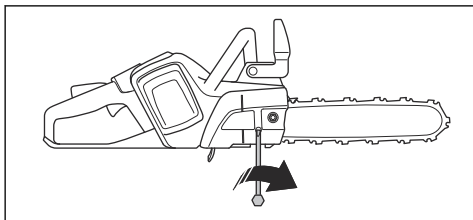

4. Spænd sværdmøtrikkerne med ring- og gaffelnøglen, og løft forenden af sværdet på samme tid.

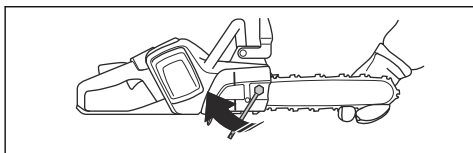

5. Kontrollér, at savkæden let kan trækkes rundt med hånden, og at den ikke hænger ned fra sværdet.

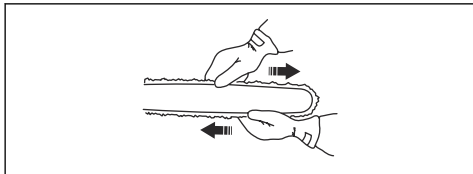

Bemærk: Se *Produktoversigt* på side 2 for at se placeringen af kædestrammerskruen på dit produkt.

Sådan kontrolleres savkædens smøring

Kontrollér savkædesmøringen ved hver tredje batteriopladning.

1. Start produktet, og lad det køre ved 3/4 af fuld hastighed. Hold sværdet ca. 20 cm (8 tommer) over en lys overflade.

2. Hvis savkædesmøringen er korrekt, vil du se en klar linje af olie på overfladen efter 1 minut.



3. Hvis savkædesmøringen ikke er korrekt, skal du foretage følgende kontroller.

- a) Kontrollér oliekanalen i sværdet for at sikre, at den ikke er blokeret. Rens den om nødvendigt.

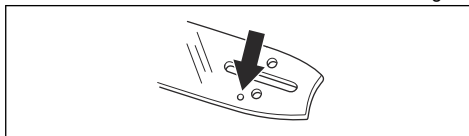

- b) Kontrollér sporet i kanten af sværdet for at sikre, at det er rent. Rens den om nødvendigt.

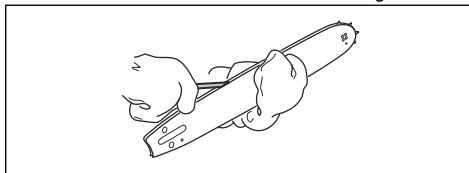

- c) Kontrollér, at sværdets næsehjul går let, og at smørehullet på sværdets næsehjul ikke er blokeret. Rens og smør om nødvendigt.

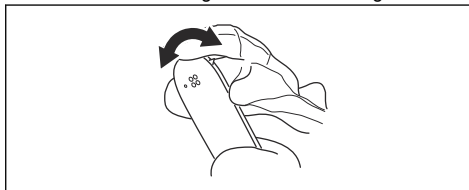

4. Hvis savkædesmøringen ikke virker, efter at du har fulgt ovenstående trin, skal du henvende dig til serviceforhandleren.

Sådan foretages en kontrol af kædedrivhjulet

- Undersøg kædedrivhjulet for slitage. Udskift kædedrivhjulet, hvis det er nødvendigt.

- Udskift kædedrivhjulet ved hver savkædeudskiftning.

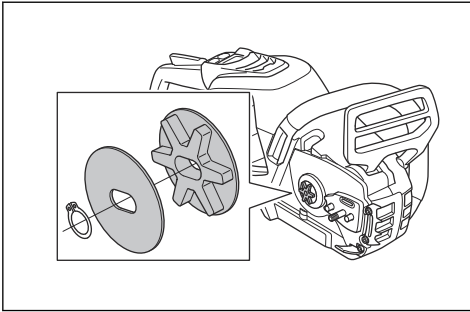

Sådan efterses skæreudstyret

1. Kontrollér, at der ikke er revner i nitter og led, og at ingen nitter er løse. Udskift dem, hvis det er nødvendigt.

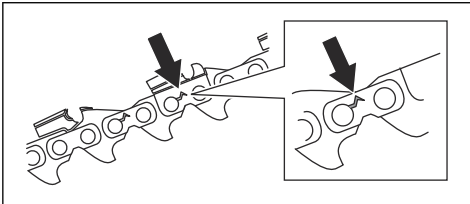

2. Kontrollér, at savkæden er nem at bøje. Udskift savkæden, hvis den er stiv.
3. Sammenlign savkæden med en ny savkæde for at afgøre, om nitter og led er slidte.
4. Udskift savkæden, når den længste del af skæretanden er mindre end 4 mm. Udskift også kæden, hvis der er revner i skærene.

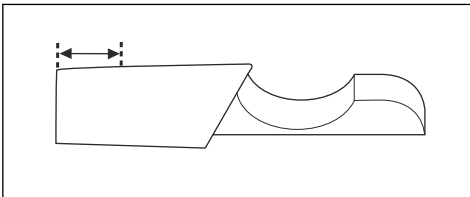

Sådan kontrolleres sværdet

1. Sørg for, at oliekanalen ikke er tilstoppet. Rengør den, hvis det er nødvendigt.

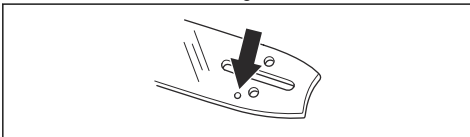

2. Undersøg, om der er ujævnheder på sværdets kanter. Fjern ujævnheder med en fil.

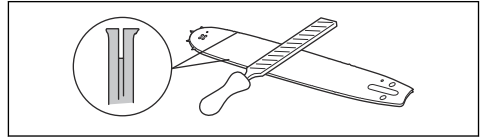

3. Rengør sporet på sværdet.

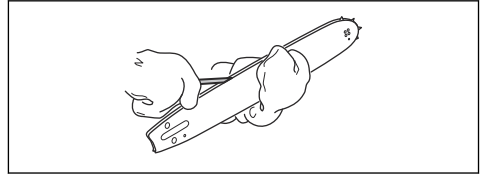

4. Undersøg sporet i sværdet for slitage. Udskift sværdet, hvis det er nødvendigt.

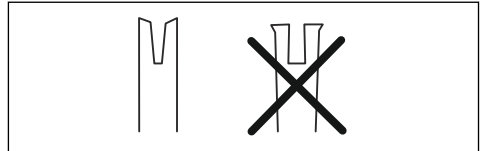

5. Undersøg, om sværdspidsen er ujævn eller meget slidt.

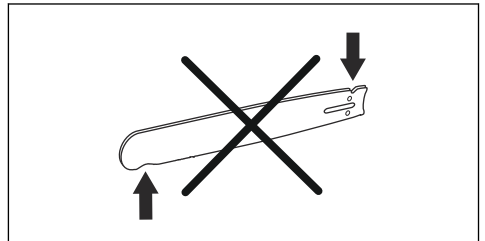

6. Kontrollér, at sværdets næsehjul bevæger sig frit, og at smørehullet på sværdets næsehjul ikke er blokeret. Rens og smør, hvis det er nødvendigt.

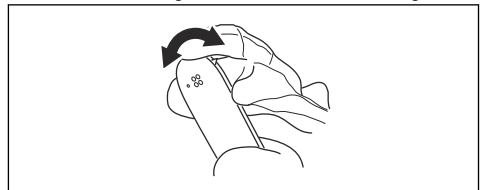

7. Drej sværdet dagligt for at forlænge dets levetid.

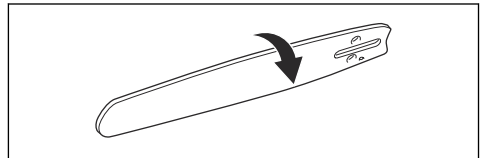

Fejlfinding

Tastatur

Mulige fejlkoder på tastaturet af produktet.

LED-display	Mulige fejl	Mulig løsning
Blinkende advarselsindikator.	Kædebremse aktiveret.	Træk kastbeskyttelsen tilbage for at frikoble kædebremsen.
	Temperaturafvigelse.	Lad produktet køle ned.
	Overbelastning. Skæreudstyret er blokeret.	Skæreudstyret er blokeret. Udløs skæreudstyret.
	Strømdløseren og aktiveringsknappen trykkes ind på én gang.	Udløs strømdløseren, og produktet aktiveres.
Den grønne aktiverings-LED blinker.	Lav batterispænding.	Oplad batteriet.
Advarselsindikatoren lyser.	Service.	Henvend dig til din serviceforhandler.

Batteri

Problem	Mulige fejl	Mulig løsning
Den grønne LED blinker.	Lav batterispænding.	Oplad batteriet.
Den røde fejl-LED blinker.	Batteriet er afladet.	Oplad batteriet.
	Temperaturafvigelse.	Brug batteriet i temperaturer mellem -10 °C (14 °F) og 40 °C (104 °F).
	Overspænding.	Fjern batteriet fra batteriopladeren.
Den røde fejl-LED lyser.	Batteriforskellen er for stor (1 V).	Kontakt din serviceforhandler.

Batterioplader

LED-display	Mulige fejl	Mulig løsning
Blinkende advarselsindikator.	Temperaturafvigelse.	Brug batteriet i omgivelser, hvor temperaturer ligger mellem 5°C/41°F og 40°C/104°F.
Advarselsindikatoren lyser.		Henvend dig til din serviceforhandler.

Transport, opbevaring og bortskaffelse

Transport og opbevaring

- De medfølgende li-ion-batterier overholder lovkraevne vedrørende farligt gods.
- Overhold de saerlige krav vedrørende emballage og etiketter til kommerciel transport, herunder tredjeparter og speditoerer.
- Tal med en person med specialuddannelse i farligt materiale, foer du sender produktet. Overhold alle gaeldende nationale bestemmelser.
- Saet tape pa aabne kontakter, naer batteriet laegges i en pakke. Soerg for, at batteriet ikke kan bevaege sig i pakken.
- Fjern altid batteriet ved opbevaring eller transport.
- Saet batteriet og batteriopladeren i et rum, der er toert og fri for fugt og frost.
- Batteriet ma ikke opbevares pa steder, hvor statisk elektricitet kan forekomme. Opbevar ikke batteriet i en metalkasse.
- Opbevar batteriet ved temperaturer pa mellem 5 °C/41 °F og 25 °C/77 °F og vaek fra direkte sollys.
- Opbevar batteriopladeren ved temperaturer pa mellem 5 °C/41 °F og 45 °C/113 °F og vaek fra direkte sollys.
- Brug kun batteriopladeren ved en omgivende temperatur pa mellem 5 °C/41 °F og 40 °C/104 °F.
- Oplad batteriet 30 % til 50 %, foer du saetter det til opbevaring i laengere tid.
- Opbevar batteriopladeren i et rum, der er lukket og toert.

- Hold batteriet vaek fra batteriopladeren under opbevaring. Lad ikke boern og andre ikke-autoriserede personer roere ved udstyret. Opbevar udstyret i et rum, der kan aflases.
- Rengoer produktet, og udfoer fuld service, foer du saetter produktet til opbevaring i laengere tid.
- Brug transportskaermen pa produktet foer at forhindre personskader eller skader pa produktet under transport og opbevaring.
- Fastspaend produktet sikkert under transporten.

Bortskaffelse af batteriet, batteriopladeren og produktet

Symbolet nedenfoer betyder, at produktet ikke er almindeligt husholdningsaffald. Aflever det pa en genbrugsstation til elektrisk og elektronisk udstyr. Dette hojpaer med at forhindre skader pa miljoetet og pa personer.

Kontakt lokale myndigheder, et renovationssekskab eller din forhandler foer at fa flere oplysninger.

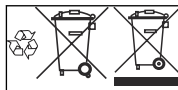

Bemaerk: Symbolet vises pa produktet eller emballagen til produktet.

Tekniske data

Tekniske data

	330i	535i XP
Motor		
Type	BLDC (boersteloes) 36 V	BLDC (boersteloes) 36 V
Funktioner		
Lavenergitilstand	savE	savE
Smøresystem		
Type af oliepumpe	Automatisk	Automatisk
Olietankens kapacitet, liter/cm ²	0,20/200	0,20/200
Vægt		
Motorsav uden batteri, svaerd, savkaede og tom kaedeo-lietank, kg	2,5	2,6
Vandbeskyttelsesniveau		

	330i	535i XP
IPX4	Ja	Ja
Støjmissioner ¹		
Lydeffektniveau, målt dB(A)	104	104
Lydeffektniveau, garanteret L _{WA} dB(A)	106	106
Lydniveauer ²		
Ækvivalent lydtrykniveau ved brugerens øre, dB(A)	93	93
Vibrationsniveauer ³		
Forreste håndtag m/s ²	3,5	4,1
Bageste håndtag m/s ²	3,9	4,6
Ækvivalente vibrationsniveauer ⁴		
Forreste håndtag m/s ²	2,2	2,5
Bageste håndtag m/s ²	2,4	2,8
Savkæde/sværd		
Anbefalede sværdlængder, tommer/cm	10-14/25-35	10-14/25-35
Effektiv skærelængde, tommer/cm	9-13/23-33	9-13/23-33
Type af drivhjul/antal tænder	Spur/6	Spur/7
Maks. kædehastighed/(savE), m/s	15 (12)	20 (15)

Tilbehør

Kombinationer af sværd og savkæde

Følgende skæreudstyr er godkendt til Husqvarna330i og 535i XP.

¹ Emission af støj til omgivelserne målt som lydeffekt (L_{WA}) i henhold til EF-direktiv 2000/14/EF.

² Ækvivalent lydtrykniveau i henhold til ISO 22868 beregnes som den tidsvægtede energisum for forskellige lydtrykniveauer ved forskellige driftstilstande. Typisk statistisk spredning for et ækvivalent lydtrykniveau er en standardafvigelse på 1 dB (A).

³ Vibrationsniveau iht. EN 60745-2-13. Rapporterede data for vibrationsniveau har en typisk statistisk spredning (standardafvigelse) på 1 m/s². De angivne vibrationsdata gælder målinger, hvor maskinen er monteret med en specifik sværdlængde og den anbefalede kædetype. Hvis maskinen er monteret med en anden sværdlængde, kan vibrationsniveauet variere med maks. ± 1,5 m/s².









⁴ Tilsvarende vibrationsniveau er målt og udregnet for motorsave med forbrændingsmotor. Disse tal er godkendt til at kunne anvendes ved sammenligninger af vibrationsdata uanset motortype i overensstemmelse med ISO 22867:2011.







Sværd				Savkæde	
Længde, tommer	Kædedeling, tommer	Sporbredde, mm	Maks. antal tænder, næsehjul	Type	Længde, drivled (nr.)
10	3/8	1,1	7T	Husqvarna H38	40
12			9T		45
14					52
10	0,325 mini	1,1	8T	Husqvarna SP21G	46
12					51
14					59

Opfyldningsudstyr og filevinkler

Brug af Husqvarna ryttermål giver dig de korrekte filevinkler. Vi anbefaler, at du altid bruger et Husqvarna ryttermål til at gendanne savkædens skarphed. Reservedelensnumrene fremgår af nedenstående tabel.

Hvis du ikke ved, hvilken savkæde du har på dit produkt, skal du kontakte din serviceforhandler.

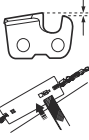
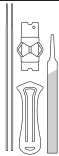
							
38	11/64"/4,5 mm	75°	30°	0°	0,025"/0,65 mm	5056981-03	5795588-01

							
21	5/32"/4,0 mm	60°	30°	0°	0,025"/0,65 mm	5950046-01	5950047-01

Godkendte batterier

Brug kun originale BLI batterier til dette produkt.

Godkendte batteriladere

Batterioplader	QC330	QC500
Indgangsspænding, V	100-240	100-240
Frekvens, Hz	50-60	50-60

Batterioplader	QC330	QC500
Effekt, watt	330	500

EU-overensstemmelseserklæring

EU-overensstemmelseserklæring

Husqvarna AB, SE-561 82 Huskvarna, Sverige, tlf.: +46-36-146500, erklærer hermed og påtager sig det fulde ansvar for, at de trådløse batteridrevne motorsave Husqvarna 330i og 535i XP fra 2019s serienumre og fremad (året er angivet i klartekst på typeskiltet sammen med et efterfølgende serienummer) opfylder forskrifterne i RÅDETS DIREKTIV:

- af den 17. maj 2006 "angående maskiner" **2006/42/EF**.
- af den 26. februar 2014 "angående elektromagnetisk kompatibilitet" **2014/30/EU**.
- af den 8. maj 2000 "angående emission af støj til omgivelserne" **2000/14/EF**.
- af den 8. juni 2011 angående "begrænsning af anvendelsen af visse farlige stoffer" **2011/65/EU**

Der er anvendt følgende standarder: EN 60745-1:2009+A11:2010, EN 60745-2-13:2009+A1:2010, EN 55014:2006+A1:2009, EN 61000-6-2:2005, EN 50581:2012

Bemyndiget organ (0404): RISE SMP, Svensk Maskinprovning AB, Box 7035, SE-750 07, Uppsala Sverige har foretaget en EU-typegodkendelse i henhold til maskindirektivets (2006/42/EF) artikel 12, pkt. 3b. Attesten for EF-typeafprøvning har numrene: 0404/19/2522

Derudover har RISE SMP, Svensk Maskinprovning AB, Box 7035, SE-750 07, UppsalaSverige, bekræftet, at bestemmelserne i bilag V til Rådets direktiv af den 8. maj 2000 "angående emission af støj til omgivelserne" 2000/14/EF opfyldes. Certifikaterne har nummer: 01/162/003

Den leverede kædesav er i overensstemmelse med det produkt, der er godkendt i henhold til EU-typegodkendelse.

Vedr. oplysninger om støjafgivelse: Se *Tekniske data på side 33*.

Huskvarna, 2019-01-15



Pär Martinsson, udviklingschef (autoriseret repræsentant for Husqvarna AB og ansvarlig for teknisk dokumentation)

Sisältö

Johdanto.....	38	Vianmääritys.....	67
Turvallisuus.....	40	Kuljettaminen, säilyttäminen ja hävittäminen.....	68
Asentaminen.....	48	Tekniset tiedot.....	68
Käyttö.....	49	Tarvikkeet.....	69
Huolto.....	59	EY-vaatimustenmukaisuusvakuutus.....	71

Johdanto

Käyttötarkoitus

Tämä laite on tarkoitettu puun sahaamiseen.

Huomautus: Kansalliset määräykset saattavat rajoittaa tuotteen käyttöä.

Tuotekuvaus

Husqvarna 330i, 535i XP ovat moottorisahamalleja, joissa on sähkömoottori.

Käytön aikaista turvallisuutta ja tehokkuutta kehitetään jatkuvasti. Lisätietoja saat huoltoliikkeestä.

Tuotteen kuvaus

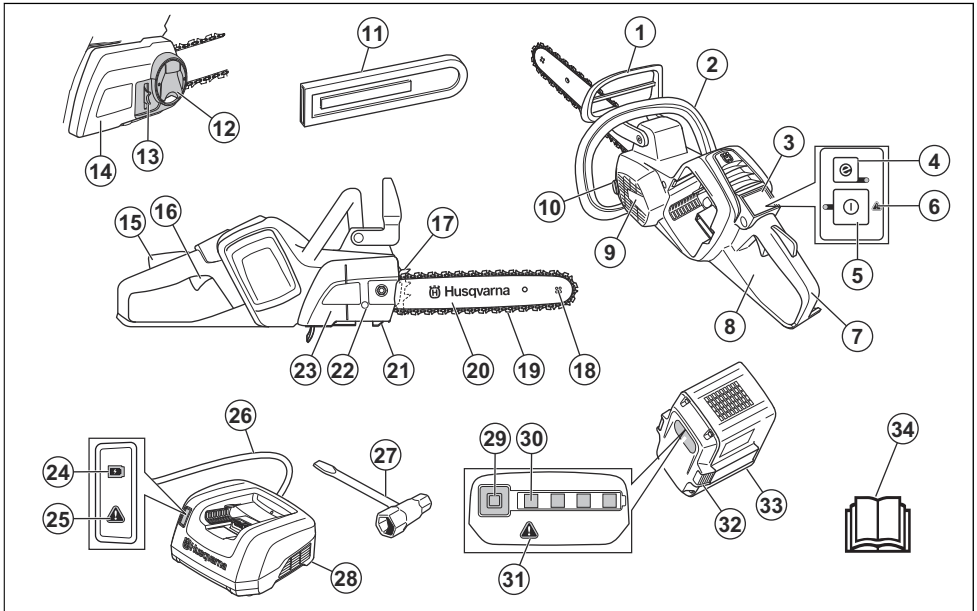

1. Takapotkusuojus
2. Etukahva
3. Näppäimistö
4. SavE-painike
5. Varoitusvalo
6. Käynnistyspainike
7. Takakahva oikean käden suojuksella
8. Huomio- ja varoitustarra
9. Tuulettimen kotelo

10. Ketjuöljysäiliö
11. Terälevyn suojus
12. Nuppi (330i)
13. Ketjukireyden säätöpyörä (330i)
14. Vetopyörän suoja (330i)
15. Käyttöliipaisimen varmistin
16. Käyttöliipaisin
17. Kuorituki
18. Kärkipyörä

19. Teräketju
20. Terälevy
21. Ketjusieppo
22. Kytinkotelo
23. Vetopyörän suoja (535i XP)
24. Latauksen merkkivalo
25. Varoitusvalo
26. Virtajohto
27. Yhdistelmäavain
28. Akkulaturi
29. Painike, akun tila
30. Akun tila
31. Varoitusvalo
32. Akun vapautuspainike
33. Akku
34. Käyttöohjekirja

Laitteen symbolit



Vakava tapaturma- tai kuolemanvaara laitteen käyttäjälle tai muille henkilöille. Ole varovainen ja käytä laitetta oikein. Lue käyttöohje huolellisesti ennen tämän laitteen käyttämistä ja varmista, että olet ymmärtänyt kaiken.



Käytä hyväksyttyä kypärää, kuulonsuojaimia ja silmäsuojaimia.



Tämä tuote täyttää voimassa olevien EY-direktiivien vaatimukset.



Melupäästöt ympäristöön eurooppalaisen direktiivin 2000/14/EY ja Uuden Etelä-Walesin lainsäädännön Protection of the Environment Operations (Noise Control) Regulation 2017 -asetuksen mukaisesti. Melupäästöt ilmoitetaan koneen arvokilvessä ja luvussa Tekniset tiedot.



Varoitus! Jos terälevyn kärki osuu johonkin, tämä saattaa aiheuttaa takapotkun. Tällöin terälevy sinkoutuu käyttäjää kohti. Vakavan vahingon tai kuoleman vaara.



Ketjujarru, kytketty (oikea). Ketjujarru, vapautettu (vasen).



Teräketjuöljy.



Teräketjun pyörimissuunta ja terälevyn enimmäispituus.



Nimellisjännite, V.



Tasavirta.



Suojattu roiskuvalta vedeltä.



Ympäristömerkintä. Laitetta tai sen pakkausta ei saa hävittää kotitalousjätteen mukana. Vie se asianmukaiseen sähkö- ja elektroniikkalaitteiden keräyspisteeseen.

yyyywwxxxxx

Sarjanumero näkyy tyypikilvessä. **yyyy** on valmistusvuosi ja **ww** valmistusviikko.

Huomautus: Muita laitteen symboleita/tarroja tarvitaan joillakin markkina-alueilla ilmaisemaan sertifiointivaatimuksia.

Akun ja/tai akkulaturin symbolit



Vie tämä laite asianmukaiseen sähkö- ja elektroniikkalaitteiden keräyspisteeseen. (Koskee ainoastaan Eurooppaa)



Vikaturvallinen muuntaja.



Käytä ja säilytä akkulaturia ainoastaan sisätiloissa.



Kaksoiseristys.

Turvallisuus

Turvallisuusmääritelmät

Oheiset määritelmät kertovat huomiosanojen vakavuustason.



VAROITUS: Henkilövahinko.



HUOMAUTUS: Laitevaurio.

Huomautus: Nämä tiedot helpottavat laitteen käyttöä.

Yleiset sähkötyökaluja koskevat varoitukset



VAROITUS: Lue kaikki turvavaroitukset ja kaikki ohjeet. Varoitusten ja ohjeiden noudattamisen laiminlyöminen voi johtaa sähköiskuun, tulipaloon ja/tai vakavaan tapaturmaan.

Huomautus: Säädä kaikki varoitukset ja ohjeet tulevaa käyttöä varten. Varoituksissa termillä ”sähkötyökalu” tarkoitetaan verkkosähköllä toimivaa (johdollista) sähkötyökaluja tai akkukäyttöistä (johdotonta) sähkötyökaluja.

Työalueen turvallisuus

- **Pidä työalue siistinä ja hyvin valaistuna.** Sotkuiset tai hämärit alueet ovat alttiita onnettomuuksille.
- **Älä käytä sähkötyökaluja räjähdysriskissä ympäristössä, esimerkiksi syttyvien nesteiden, kaasujen tai pölyn läheisyydessä.** Sähkötyökaluista lähtevät kipinät voivat sytyttää pölyn tai kaasut.
- **Pidä lapset ja sivulliset poissa, kun käytät sähkötyökaluja.** Häiriöt voivat saada sinut menettämään työkalun hallinnan.

Sähköturvallisuus

- **Sähkötyökalan pistokkeen on sovittava pistorasiaan. Älä koskaan muuta pistoketta millään tavoin. Älä käytä mitään pistokesovittimia maadoitettujen sähkötyökaluja kanssa.** Muuttamattomat pistokkeet ja sopivat pistorasiat vähentävät sähköiskun vaaraa.
- **Varo koskettamasta maadoitettuja pintoja, kuten putkia, pattereita, liesiä ja jääkaappeja.** Sähköiskun riski kasvaa, jos käyttäjän keho on maadoitettu.
- **Älä altista sähkötyökaluja sateelle tai märille olosuhteille.** Sähkötyökaluun päässyt vesi lisää sähköiskun riskiä.

- **Älä vahingoita johtoa. Älä koskaan käytä johtoa kantamiseen, vetämiseen tai pistokkeen irrottamiseen pistorasiasta. Pidä johto etäällä kuumuudesta, öljystä, terävistä reunoina tai liikkuvista osista.** Vahingoittuneet tai sotkeutuneet johdot lisäävät sähköiskun riskiä.
- **Kun käytät sähkötyökaluja ulkona, käytä ulkotiloihin sopivaa jatkojohtoa.** Ulkokäyttöön sopivan johdon käyttäminen vähentää sähköiskuvaaraa.
- **Mikäli et voi välttää sähkötyökulun käyttöä kosteissa olosuhteissa, käytä maavuotokatkaisinta.** Maavuotokatkaisimen käyttö vähentää sähköiskun vaaraa.

Henkilökohtainen turvallisuus

- **Kun käytät sähkötyökaluja, ole tarkkana, käytä tervettä järkeä ja keskity siihen, mitä olet tekemässä. Älä käytä sähkötyökaluja väsyneenä tai alkoholin, huumeiden tai lääkityksen vaikutuksen alaisena.** Hetken epähuomio sähkötyökaluja käytettäessä voi johtaa vakavaan henkilövahinkoon.
- **Käytä henkilökohtaisia suojavarusteita. Pidä aina silmäsuojia.** Hengityssuojain, luistamattomat turvakengät, kypärä, kuulosuojaimet ja muut suojavarusteet niitä vaativissa oloissa käytettyinä vähentävät henkilövahinkoja.
- **Estä tahaton käynnistys. Varmista ennen virtalähteeseen ja/tai akkuun kytkemistä, työkaluun tarttumista tai sen kantamista, että sen virta on katkaistu.** Sähkötyökaluja kantaminen sormi katkaisijalla tai niiden kytkeminen sähköverkkoon tai akkuun katkaisimen ollessa päällä altistaa onnettomuuksille.
- **Irota mahdolliset säätöavaimet ennen virran kytkemistä sähkötyökaluun.** Sähkötyökalan pyörittäen osaan kiinnitetty avain voi aiheuttaa henkilövahingon.
- **Älä kurota. Säilytä aina tukeva asento ja tasapaino.** Tämä mahdollistaa sähkötyökulun paremman hallinnan odottamattomissa tilanteissa.
- **Pukeudu oikein. Älä käytä löysästi istuvia vaatteita tai koruja. Pidä hiuksesi, vaatteesi ja käsiinnesi poissa liikkuvista osista.** Löysät vaatteet, korut tai pitkät hiukset voivat tarttua liikkuviin osiin.
- **Jos käytettävissä on kytkentämahdollisuus pölynpoistojärjestelmälle, varmista, että se kytketään ja että sitä käytetään oikein.** Pölynpoistojärjestelmän käyttö voi vähentää pölyyn liittyviä riskejä.
- **Tärinäpäästöt sähkötyökulun varsinaisen käytön aikana voivat poiketa ilmoitetusta kokonaisarvosta työkalun käyttötavasta riippuen.** Käyttäjien tulee itsensä suojaamiseksi noudattaa turvatoimia, jotka perustuvat päästöjen arviointiin todellisissa käyttöolosuhteissa (huomioon ottaen kaikki käyttöjakson osat, kuten työkalun päältäkytkemisaika)

ja se, milloin se käy joutokäynnillä, liipaisimen lisäksi).

Sähkötyökalujen käyttö ja huolto

- **Älä pakota sähkötyökalua.** Käytä käyttötarkoitukseen sopivaa sähkötyökalua. Oikea sähkötyökalu tekee työn paremmin ja turvallisemmin nopeudella, jota varten se on suunniteltu.
- **Älä käytä sähkötyökalua, jos virtaa ei voi kytkeä ja katkaista virtakatkaisimella.** Mikä tahansa sähkötyökalu, jota ei voi hallita katkaisimella, on vaarallinen, ja se pitää korjata.
- **Irrota pistoke pistorasiasta ja/tai akku sähkötyökalusta ennen kuin teet mitään säätöjä, vaihdat lisävarusteita tai varastoit sähkötyökalun.** Sellaiset varoimet vähentävät riskiä, että sähkötyökalu käynnistetään vahingossa.
- **Varastoi käyttämättömät sähkötyökalut pois lasten ulottuvilta, äläkä anna henkilöiden, jotka eivät tunne sähkötyökalua tai näitä ohjeita, käyttää sähkötyökalua.** Sähkötyökalut ovat vaarallisia kouluttamattomien käyttäjien käsissä.
- **Huolla sähkötyökaluja.** Tarkista, etteivät liikkuvat osat ole väärin suunnattuja tai tarttuvia, ettei mikään osa ole murtunut sekä kaikki muut tekijät, jotka voivat vaikuttaa sähkötyökalun toimintaan. Jos sähkötyökalu on vahingoittunut, korjauta se ennen käyttöä. Monet onnettomuudet johtuvat huonosti huolletuista sähkötyökaluista.
- **Pidä leikkaustyökalut terävinä ja puhtaina.** Oikein huolletut leikkaustyökalut, joiden leikkausreunat ovat terävät, eivät juutu kiinni niin helposti ja ovat helpommin hallittavissa.
- **Käytä sähkötyökalua, lisävarusteita, teriä jne. näiden ohjeiden mukaisesti ottaen huomioon työskentelyolosuhteet ja suoritettavan työn laadun.** Sähkötyökalun käyttäminen ennakoituista poikkeavissa olosuhteissa voi johtaa vaaratilanteeseen.

Akkukäyttöisten työkalujen käyttö ja huolto

- **Lataa akku ainoastaan valmistajan tarkoitukseen nimeämällä laturilla.** Tietynlaiseen akustoon soveltuva laturi voi aiheuttaa toisen akuston lataamiseen käytettynä tulipalon vaaran.
- **Liitä työkaluihin ainoastaan niissä käytettäviksi hyväksytyt akkuja.** Muunlaisten akkujen käyttö voi aiheuttaa tapaturmien tai tulipalon vaaran.
- **Kun akkuja ei käytetä, pidä se etäällä metalliesineistä, kuten paperiliittimistä, kolloista, avaimista, nauloista, ruuveista tai muista pienistä metalliesineistä, jotka saattavat aiheuttaa kosketuksen liittinten välillä.** Akkuliittinten saattaminen keskenään oikosulkuun voi aiheuttaa palovammoja tai tulipalon.
- **Akusta voi tihkua nestettä väärissä olosuhteissa.** Vältä kosketusta akkunesteeseen. Jos akkunestettä joutuu iholle, huuhtelee ihoalue vedellä. Jos neste joutuu kosketuksiin silmien kanssa, ota myös yhteys

lääkäriin. Akkuneste voi aiheuttaa ihoärsytystä tai palovammoja.

Huolto

- **Anna sähkötyökalun korjaaminen pätevän korjaajan tehtäväksi, joka käyttää vain täysin samanlaisia vaihto-osia.** Tämä varmistaa, että sähkötyökalu säilyy turvallisena käyttäjä.

Moottorisahan turvamuistutukset

- **Pidä kaikki ruumiinosat poissa teräketjun luota moottorisahan ollessa käynnissä.** Ennen kuin käynnistät moottorisahan, varmista, ettei teräketju osu mihinkään. Hetken huolimattomuus moottorisahaa käytettäessä voi aiheuttaa vaatteiden tai kehon tarttumisen teräketjuun.
- **Pidä moottorisaha aina tukevassa otteessa oikea käsi takakahvassa ja vasen käsi etukahvassa.** Moottorisahan pitäminen kädet päinvastaisessa asenossa lisää henkilövahingon riskiä, joten sitä ei pidä tehdä koskaan.
- **Pidä konetta kädessäsi tarttumalla ainoastaan sen eristettyihin tartuntapintoihin, sillä teräketju voi koskettaa näkymättömissä olevia sähköjohtoja tai omaa virtajohtoaan.** Jos moottorisaha koskettaa jännitteellistä sähköjohtoa, myös laitteen paljaisiin metallisiin voi syntyä jännite, jolloin käyttäjä voi saada sähköiskun.
- **Käytä suojalaseja ja kuulonsuojaimia. Lisäsuojausta päälle, käsille ja jalolalle suositellaan.** Asianmukainen turva-asu pienentää lentävistä roskista tai teräketjun tahattomasta koskettamisesta aiheutuvien henkilövahinkojen riskiä.
- **Älä käytä moottorisahaa ylhäällä puussa.** Moottorisahan käyttö ylhäällä puussa voi johtaa henkilövahinkoihin.
- **Pidä aina kunnollinen jalansija, ja käytä moottorisahaa vain seistessäsi kiinteällä, turvallisella ja tasaisella pinnalla.** Liukkaat tai epätasaiset pinnat, kuten tikkaat, voivat aiheuttaa tasapainon tai moottorisahan hallinnan menettämisen.
- **Varo takaisinlommahdusta jännityksessä olevaa oksaa sahatessasi.** Kun puun kuitujen jännitys vapautuu, jännittynyt oksa voi osua käyttäjään ja/tai heittää moottorisahaa hallitsemattomasti.
- **Ole erittäin varovainen sahatessasi pensaita ja taimia.** Ohut materiaali voi tarttua teräketjuun ja lyödä sinua kohti tai vetää sinut pois tasapainosta.
- **Kanna moottorisahaa etukahvasta virta katkaistuna ja poispäin kehostasi.** Kun kuljetat moottorisahaa tai viet sitä varastoon, käytä aina terälevyn suoja. Moottorisahan asianmukainen käsittely pienentää tahattoman, pyörivään teräketjuun kosketuksen riskiä.
- **Noudata voitelua, ketjun kiristämistä ja lisävarusteiden vaihtoa koskevia ohjeita.** Virheellisesti kiristetty tai voideltu teräketju voi joko katketa tai kasvattaa takapotkun riskiä.
- **Pidä kahvat kuivina, puhtaina ja öljyttömänä sekä puhtaana vaselinista.** Rasvaiset ja öljyiset kahvat

ovat liukkaita, mikä voi aiheuttaa hallinnan menettämisen.

- **Sahaa vain puuta. Älä käytä moottorisahaa muihin asianmukaisiin tarkoituksiin. Älä sahaa esimerkiksi muoviva, kiveä tai muita kuin puisia rakennusmateriaaleja.** Moottorisahan käyttö muihin kuin sille tarkoitettuihin tehtäviin voi aiheuttaa vaaratilanteen.
- Suosittelemme, että sahaa ensi kertaa käyttävät harjoittelevat runkoja sahausta sahapukilla.

Takapotkun syyt ja keinot sen estämiseen

Terälevyn kärjen osuminen esineeseen tai puun sulkeutuminen ja teräketjun sahausuraan puristuksiin jääminen voi aiheuttaa takapotkun. Joissakin tilanteissa kärjen osuminen voi aiheuttaa äkillisen vastereaktion, jolloin terälevy sinkoutuu ylöspäin ja kohti käyttäjää. Teräketjun nipistäminen terälevyn yläosassa voi työntää terälevyä nopeasti taakse kohti käyttäjää. Kumpi tahansa näistä reaktioista voi aiheuttaa sahan hallinnan menettämisen, minkä seurauksena voi olla vakava loukkaantuminen. Älä luota yksinomaan sahan asennettuihin turvalaitteisiin. Moottorisahan käyttäjän tulee suorittaa useita toimenpiteitä, joilla pyritään estämään tapaturmat tai loukkaantumiset sahaustöiden yhteydessä. Takapotku on tulosta työkalun virheellisestä käytöstä ja/tai virheellisistä toimintatavoista tai olosuhteista, ja se voidaan välttää alla kuvatuilla asianmukaisilla varotoimilla:

- **Säilytä pitävä ote sahasta siten, että peukalot ja etusormet ympäröivät moottorisahan kahvat ja molemmat kädet ovat sahan päällä, ja pidä kehosi ja käsivartesi asennossa, jossa pystyt vastaanottamaan takapotkuvoimat.** Käyttäjä voi hallita takapotkuvoimat, jos ryhtyy asianmukaisiin varotoimiin. Älä päästä irti moottorisahasta.
- **Älä kurkota liian kauas, äläkä koskaan sahaa olkapäättään yläpuolelta.** Tämä auttaa estämään tahatonta karkikosketusta ja mahdollistaa paremman moottorisahan hallinnan odottamattomissa tilanteissa.
- **Käytä ainoastaan valmistajan määrittämiä varaterälevyjä ja -ketjuja.** Väärien terälevyjen ja teräketjujen käytöstä voi seurata teräketjun katkeaminen ja/tai takapotku.
- **Noudata valmistajan ohjeita teräketjun viilaukseen ja kunnossapitoon.** Syvyyden säädön korkeuden laskeminen voi lisätä takapotkua.

SÄILYTÄ NÄMÄ OHJEET TALLESSA.

Yleiset turvaohjeet



VAROITUS: Lue seuraavat varoitusohjeet ennen koneen käyttämistä.

- Tämä laite on vaarallinen työkalu, jos sitä käytetään huolimattomasti tai väärin. Tämä laite voi aiheuttaa käyttäjälle tai sivullisille vakavia vahinkoja tai

kuoleman. On erittäin tärkeää, että luet ja ymmärrät tämän käyttöohjeen sisällön.

- Älä tee laitteeseen muutoksia, joita valmistaja ei ole hyväksynyt. Älä koskaan käytä laitetta, johon joku toinen on tehnyt muutoksia. Käytä aina alkuperäisiä lisävarusteita. Muut kuin valmistajan hyväksymät muutokset laitteeseen voivat aiheuttaa vakavia vahinkoja tai kuoleman käyttäjälle tai sivullisille.
- Teräketjuöljyhuuruun ja sahanpurun pitkäaikainen hengittäminen voi aiheuttaa terveysongelmia.
- Kone muodostaa käytön aikana sähkömagneettisen kentän. Kenttä saattaa joissakin olosuhteissa häiritä aktiivisten tai passiivisten lääketieteellisten implanttien toimintaa. Jotta vakavilta vahingoilta tai kuolemalta vältytään, lääkinnällisiä implantteja käyttävien henkilöiden kannattaa neuvotella lääkärin ja lääkinnällisen implantin valmistajan kanssa ennen tämän laitteen käyttämistä.

Turvallisuusohjeet käyttöä varten



VAROITUS: Lue seuraavat varoitusohjeet ennen laitteen käyttämistä.

- Tässä käyttöohjeessa annetut tiedot eivät korvaa käyttäjän omaa ammattitaitoa ja kokemusta. Jos et tunne oloasi turvallisesti joissakin tilanteissa, pysäytä laite. Ota yhteys huoltoliikkeeseen tai pätevään moottorisahan käyttäjään. Älä tee mitään sellaista, mihin et katso taitosi riittävän!
- Huoltoliike tai Husqvarna auttaa, jos sinulla on kysyttävää laitteeseen käytöstä. Osaamme neuvoa sinua käyttämään laitetta tehokkaasti ja turvallisesti. Osallistu mahdollisuuksien mukaan moottorisahan käyttökoulutukseen. Jälleenmyyjäsi, metsäopistot tai kirjastot voivat antaa tietoja saatavilla olevista koulutusmateriaaleista ja kursseista.
- Sinun on ymmärrettävä ennen tämän laitteen käyttöä, mitä takapotku tarkoittaa ja miten se voidaan välttää. Katso ohjeet kohdista *Tietoa takapotkusta sivulla 50* ja *Yleisiä kysymyksiä takapotkusta sivulla 51*.
- Älä koskaan käytä viallista laitetta, akkua tai akkualturiä.
- Älä koske liikkuvaan teräketjuun. Se saattaa aiheuttaa vakavia vahinkoja tai kuoleman.
- Älä käytä laitetta, jos olet väsynyt, nauttinut alkoholia tai käyttät näkökykyyn, vireyteen, harkintakykyyn tai kehon hallintaan mahdollisesti vaikuttavia lääkkeitä.
- Huonossa säässä työskentely on väsyttävää, ja siihen liittyy usein riskitekijöitä. Riskitekijöiden takia laitetta ei ole suositeltavaa käyttää huonoissa sääolosuhteissa, kuten sumuisella tai sateisella säällä, kovalla tuulella, erittäin kylmällä säällä tai ukkosella.
- Älä koskaan käynnistä moottorisahaa, jos terälevyä, teräketjuja ja kaikkia suojuksia ei ole asennettu oikein. Muussa tapauksessa vetopyörä voi irrota ja

aiheuttaa vakavia henkilövahinkoja. Katso ohjeet kohdasta *Asentaminen sivulla 48*.

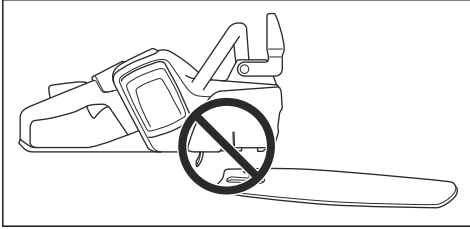

- Katso ympärillesi. Varmista, että muut ihmiset tai eläimet eivät pääse osumaan laitteeseen tai vaarantamaan laitteen hallintaa.

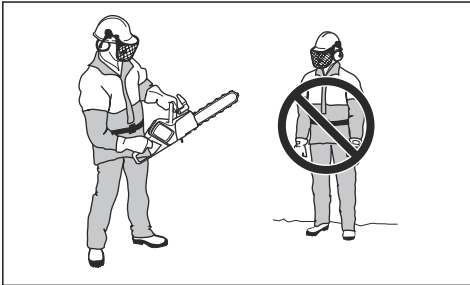

- Älä anna lasten käyttää laitetta tai tulla sen lähelle. Laitte on helppo käynnistää, joten valvomatta jätetyt lapset saattavat pystyä käynnistämään sen. Tämä voi johtaa vakaviin vahinkoihin.
- Irrota akku, jos et pysty valvomaan laitetta tai joudut jättämään sen lyhyeksikin aikaa.
- Laitteen hallinta edellyttää, että seisoit tukevassa asennossa. Älä käytä laitetta, jos seisoit tikkailla tai olet puussa. Älä käytä laitetta, jos et seiso tukevalla alustalla.

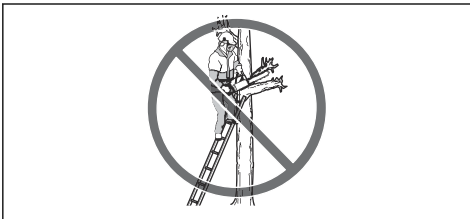

- Jos olet huolimaton, takapotkun vaara kasvaa. Jos terälevyn takapotkusektori osuu vahingossa oksaan,

puuhun tai muihin esineisiin, tämä saattaa aiheuttaa takapotkun.



- Älä pitele laitetta yhdellä kädellä. Laitetta ei voi hallita turvallisesti yhdellä kädellä.
- Älä käytä laitetta hartialinjaa korkeammalla, äläkä yritä sahata terälevyn kärjellä.



- Älä käytä laitetta tilanteessa, jossa et voi saada apua onnettomuuden sattuessa.
- Pysäytä laite ja kytketä ketjujarru ennen laitteen siirtämistä. Pitele laitetta siten, että terälevy ja teräketju osoittavat taaksepäin. Suojaa terälevy kuljetussuojuksella ennen laitteen kuljettamista tai siirtämistä.
- Kun asetat laitteen maahan, kytketä ketjujarru ja pidä laitetta jatkuvasti silmällä. Sammuta laite ja irrota akku ennen kuin jätät laitteen valvomatta vaikka lyhyeksikin ajaksi.
- Puulastut saattavat juuttua vetojärjestelmään. Tällöin teräketju voi juuttua kiinni. Sammuta laite ja irrota akku aina ennen puhdistusta.
- Varmista, että pääset liikkumaan turvallisesti laitteen lähetyvillä. Tarkista ympäristön ja maaston kunto juurakoiden, kivien, oksien ja oijen kaltaisten esteiden varalta. Ole varovainen, kun työskentelet kaltevilla pinnoilla.
- Tärinätaaso lisääntyy, jos käytät sahakseen vääriä tai virheellisesti teroitettua terälaitetta. Lehtipuiden kaltaisten kovien puulajien sahaus aiheuttaa enemmän tärinää kuin havupuiden kaltaisten pehmeiden puulajien sahaus.

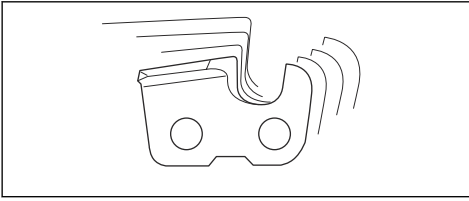

- Liiallinen altistuminen tärinälle saattaa aiheuttaa verisuoni- tai hermovaurioita verenkiertohäiriöistä kärsiville henkilöille. Käänny lääkärin puoleen, jos havaitset oireita, jotka voivat liittyä liialliseen tärinäaltistukseen. Esimerkkejä tällaisista oireista ovat puutumiset, tunnottomuus, kutinat, pistelyt, kipu, voimattomuus tai heikkous, ihon värin tai pinnan muutokset. Näitä oireita esiintyy tavallisesti sormissa, käsissä tai ranteissa etenkin kylmällä säällä.
- Vältä tilanteita, joihin et katso taitojesi riittävän.
- Tässä käyttöohjeessa ei pystytä millään kuvaamaan kaikkia mahdollisia tilanteita, joita laitteen käytössä saattaa tulla vastaan. Ole aina varovainen ja käytä tervettä järkeä.

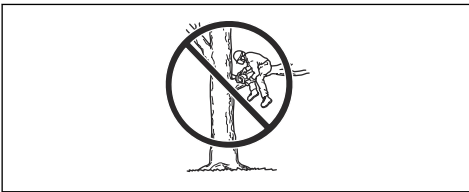

Henkilökohtainen suojavarustus



VAROITUS: Lue seuraavat varoitusohjeet ennen koneen käyttämistä.

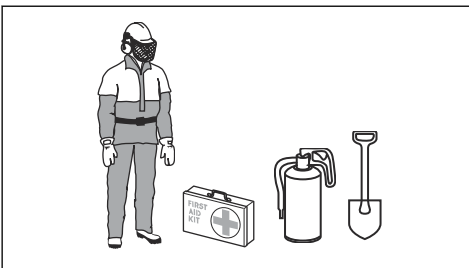

- Suurin osa moottorisahaa käytettäessä sattuvista onnettomuuksista tapahtuu teräketjun osuessa käyttäjään. Käytä hyväksyttyä henkilökohtaista suojavarustusta käytön aikana. Henkilökohtaiset suojavarusteet eivät kokonaan estä vammoja, mutta ne lieventävät niitä onnettomuustilanteessa. Pyydä huoltoliikkeestä suosittelemaan käytettäviä varusteita.

- Vaatteiden on oltava vartalonmyötäiset, mutta ne eivät saa rajoittaa liikkumista. Tarkista säännöllisesti henkilökohtaisten suojavarusteiden kunto.
- Käytä hyväksyttyä suojakypärää.
- Käytä hyväksyttyjä kuulonsuojaimia. Pitkäaikainen altistuminen melulle saattaa aiheuttaa pysyviä kuulovaurioita.
- Käytä suojalaseja tai kasvovisiiriä, jotta sinkoavien kappaleiden aiheuttama tapaturmien vaara olisi pienempi. Laitte voi saada puulastujen ja pienten puunpalojen kaltaiset kappaleet sinkoutumaan ympäristöön suurella voimalla. Ne voivat aiheuttaa vakavia vahinkoja, etenkin silmille.
- Käytä viiltosuojattuja käsineitä.
- Käytä viiltosuojattuja housuja.
- Käytä viiltosuojattuja, teräksisellä varvassuojalla ja luistamattomalla pohjalla varustettuja saappaita.
- Pidä ensiapupakkausta aina mukana.
- Kipinöintivaara. Pidä palosammutusvälineet ja lapio lähistöllä metsäpalojen ehkäisemistä varten.

Tuotteen turvalaitteet



VAROITUS: Lue seuraavat varoitusohjeet ennen koneen käyttämistä.

- Älä käytä konetta, jos jokin sen turvalaitteista on rikki.
- Tarkasta turvalaitteet säännöllisesti. Katso *Laitteen turvalaitteiden huolto ja tarkistukset sivulla 60*.
- Jos turvalaitteissa on vikoja, ota yhteyttä Husqvarna-huoltoliikkeeseen.

Näppäimistö

Varoitusvalo vilkkuu, jos ketjujarru on kytkettynä tai laite on vaarassa ylikuormittua. Ylikuormitusuoja pysäyttää laitteen hetkellisesti ja estää sen käytön, kunnes lämpötila palautuu ennalleen. Jos valo palaa jatkuvasti, käänny huoltoliikkeen puoleen.

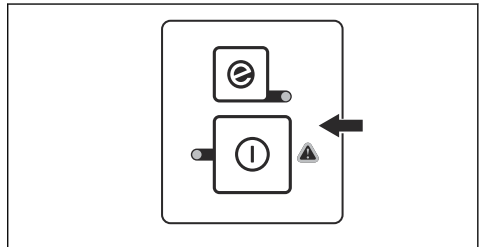

Automaattinen pysäytys

Laitteessa on automaattinen pysäytystoiminto, joka pysäyttää laitteen, jos sitä ei käytetä minuuttiin.

Takapotkusuojuksella varustettu ketjujarru

Laitteessa on ketjujarru, joka pysäyttää ketjujarrun takapotkun sattuessa. Ketjujarru vähentää onnettomuusrisiä, mutta vain sinä voit estää onnettomuudet.

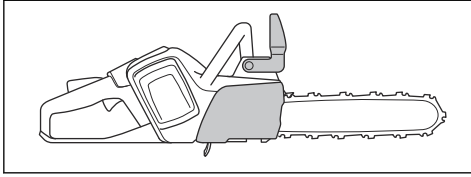

VAROITUS: Vältä tilanteita, joihin liittyy takapotkuvaara. Ole varovainen laitetta käyttäessäsi ja varmista, että terälevyn takapotkusektori ei osu mihinkään.

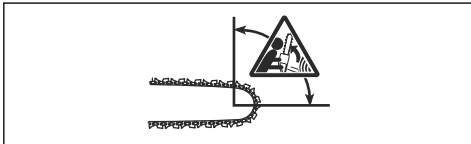

Ketjujarru (A) kytetään joko käsin (vasemmalla kädellä) tai automaattisella pysäytystoiminnolla. Kytke ketjujarru siirtämällä takapotkusuojusta (B) eteenpäin. Tämä liike käynnistää jousikuormitteisen mekanismin, joka pysäyttää vetopyörän.

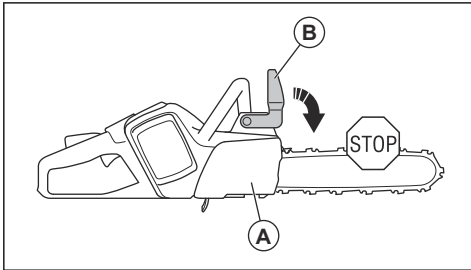

Ketjujarrun kytkestäminen on suhteessa takapotkun voimaan ja laitteen asentoon. Jos takapotku on huomattavan voimakas takapotkusektorin ollessa mahdollisimman kaukana käyttäjästä, automaattinen pysäytystoiminto kytkee ketjujarrun. Jos takapotku on

lievä tai takapotkusektori on lähempänä käyttäjää, ketjujarru kytetään päälle vasemmalla kädellä.



Käytä ketjujarrua seisontajarruna, kun käynnistät laitetta tai siirät sitä lyhyitä matkoja. Tällöin teräketju ei pääse osumaan käyttäjään tai sivullisiin.

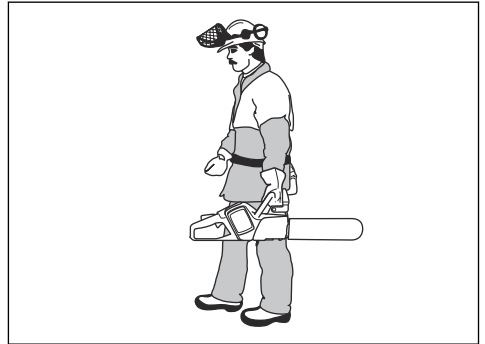

Kytke ketjujarru pois päältä vetämällä takapotkusuojusta taaksepäin.

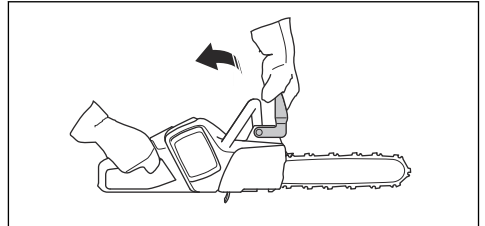

Takapotku voi olla salamannopea ja erittäin voimakas. Useimmat takapotkut ovat heikkoja, eivätkä ne aina kytke ketjujarrua. Mikäli takapotku tapahtuu sahan

käytön aikana, pidä lujasti kiinni kahvoista, äläkä päästä irti.

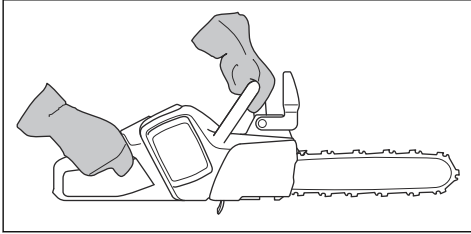

Takapotkusuojus pienentää myös teräketjuun osumisen riskiä, jos ote irtaota etukahvasta.

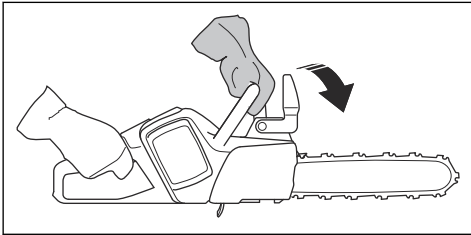

Kaatoasennossa ketjujarrua ei voi kytkeä käsin. Tässä asennossa ketjujarrun voi kytkeä päälle ainoastaan automaattisella pysäytystoiminnolla.

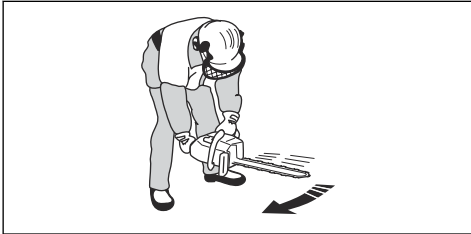

Käyttöliipaisimen varmistin

Käyttöliipaisimen varmistin estää tahattoman käyttöliipaisimen käytön. Jos tartut kahvaan ja painat käyttöliipaisimen varmistinta (A), käyttöliipaisin (B) vapautuu. Kun ote kahvasta irrotetaan, sekä käyttöliipaisin että varmistin palautuvat alkuperäiseen asentoonsa.

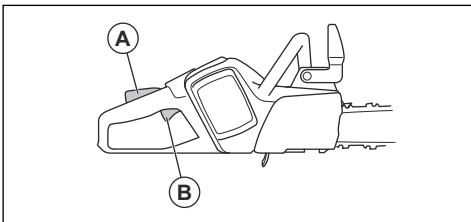

Ketjusieppo

Jos teräketju katkeaa tai irtaota, se jää ketjusieppoon. Näiden riskiä ehkäistään pitämällä kireys oikeana. Voit vähentää vaaraa myös huolehtimalla terälevyn ja teräketjun asianmukaisesta huollosta. Katso ohjeet kohdista *Asentaminen sivulla 48* ja *Huolto sivulla 59*.

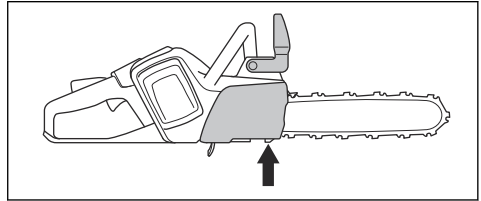

Rystyssuojus

Rystyssuojus suojaa kättäsi, jos teräketju katkeaa tai irtaota. Se estää myös sen, että oksat ja risut eivät pääse häiritsemään kahvasta kiinni pitämistä laitetta käytettäessä.

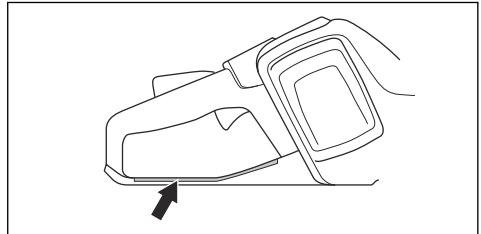

Akkuturvallisuus



VAROITUS: Lue seuraavat varoitusohjeet ennen koneen käyttämistä.

- Käytä vain laitteellesi suositeltuja BLI -akkuja. Akkujen ohjelmisto on suojattu.
- Käytä ladattavia BLI -akkuja vain kyseisten Husqvarna-tuotteiden virtalähteenä. Tapaturmien välttämiseksi akku ei saa käyttää muiden laitteiden virtalähteenä.
- Sähköiskun vaara. Älä koske akun napoihin avaimella, ruuvilla tai muilla metalliesineillä. Tämä voi aiheuttaa akun oikosulun.
- Älä käytä akkuja, joita ei voi ladata.
- Älä aseta esineitä akun ilmarakoihin.
- Pidä akku suojassa suoralta auringonvalolta, kuumuudelta ja avotulelta. Akku voi aiheuttaa paloja/tai syöpymsvammoja.
- Suojaa akku sateelta ja kosteilta olosuhteilta.
- Älä altista akku mikroaalloille ja korkealle paineelle.
- Älä yritä purkaa tai rikkoa akku.
- Älä anna akkuhapon joutua kosketuksiin ihon kanssa. Akkuhappo vahingoittaa ihoa ja aiheuttaa

korroosiota ja palovammoja. Jos akkuhappoa joutuu silmiisi, älä hankaa silmiä vaan huuhtelee niitä vedellä ainakin 15 minuuttia. Jos akkuhappoa joutuu iholle, puhdista iho runsaalla vedellä ja saippualla. Hakeudu lääkäriin.

- Käytä akkua -10-40 °C:n lämpötilassa.
- Älä pese akkua tai akkulaturia vedellä. Katso *Akun ja akkulatelon tarkistus sivulla 61*.
- Älä käytä viallista tai vaurioitunutta akkua.
- Säilytä akkuja varastossa kaukana metalliesineistä kuten nauloista, ruuveista ja koruista.
- Pidä akku poissa lasten ulottuvilta.

Akkulaturin turvallisuus



VAROITUS: Lue seuraavat varoitusohjeet ennen koneen käyttämistä.

- Sähköiskun tai oikosulun vaara, jos turvaohjeita ei noudateta.
- Käytä hyväksyttyä maadoitettua pistorasiaa, jossa ei ole vaurioita.
- Älä käytä muita kuin akun mukana toimitettua akkulaturia. Käytä vain Husqvarna QC -latureita Husqvarna BLi -vara-akkujen lataamiseen.
- Älä yritä purkaa akkulaturia.
- Älä käytä viallista tai vaurioitunutta akkulaturia.
- Älä nosta akkulaturia virtajohdosta. Irrota akkulaturi pistorasiasta vetämällä pistoke ulos. Älä vedä virtajohdosta.
- Pidä kaikki kaapelit ja jatkojohdot poissa veden, öljyn ja terävien reunojen ulottuvilta. Pidä huolta, ettei kaapeli jää ovien, aitojen tai muiden vastaavien esineiden väliin.
- Älä käytä akkulaturia herkästi syttyvien materiaalien tai syöpymistä aiheuttavien materiaalien lähellä. Varmista, että akkulaturia ei ole peitetty. Jos havaitset savua tai tulta, irrota akkulaturin pistoke pistorasiasta.
- Lataa akku vain sisätiloissa poissa auringonvalosta ja paikassa, jossa on hyvä ilmanvaihto. Älä lataa akkua ulkona. Älä lataa akkua märissä olosuhteissa.
- Käytä akkulaturia vain lämpötilan ollessa 5...40 °C (41...104 °F). Käytä laturia kuivassa ja pölyttömässä ympäristössä, jossa on hyvä ilmanvaihto.
- Älä aseta esineitä akkulaturin jäähdytysaukkoihin.
- Älä liitä akkulaturin liittimiä metalliesineisiin, sillä tämä voi aiheuttaa akkulaturin oikosulun.
- Käytä hyväksyttyjä ja ehjiä pistorasioita.

Turvaohjeet huoltoa varten



VAROITUS: Lue seuraavat varoitusohjeet ennen laitteen huoltamista.

- Irrota akku ennen laitteen huoltoa, muita tarkistuksia tai kokoamista.
- Käyttäjän on huolehdittava ainoastaan tässä käyttöohjekirjassa kuvatuista korjaus- ja huoltotoimista. Anna huoltoliikkeen tehdä suuremmat korjaus- ja huoltotoimet.
- Älä pese akkua tai akkulaturia vedellä. Vahvat pesuaineet voivat vaurioittaa muovia.
- Laitteen huoltamatta jättäminen lyhentää sen käyttöikää ja lisää onnettomuusriskiä.
- Laitteen huolto- ja korjaustyöt, erityisesti laitteen turvalaitteille tehtävät työt, vaativat erityiskoulutusta. Jos kaikkia käyttöohjekirjassa lueteltuja tarkastuksia ei huollon jälkeen voida suorittaa hyväksytysti, vie laite huoltoliikkeeseen. Siellä laitteesi huolletaan ja korjataan ammattimaisesti.
- Käytä vain alkuperäisiä varaosia.

Terälaitteiden turvaohjeet



VAROITUS: Lue seuraavat varoitusohjeet ennen koneen käyttämistä.

- Käytä ainoastaan hyväksytyjä terälevyn ja teräketjun yhdistelmiä ja viilausvarusteita. Katso ohjeet kohdasta *Tekniset tiedot sivulla 68*.
- Käytä suojakäsineitä, kun käytät tai huollat teräketjua. Myös liikkumaton teräketju voi aiheuttaa vahinkoja.
- Huolehdi leikkuuhammastuksen oikeasta teroituksesta. Noudata ohjeita ja käytä suositeltua viilanohjainta. Vaurioitunut tai väärin teroitettu teräketju lisää onnettomuusvaaraa.

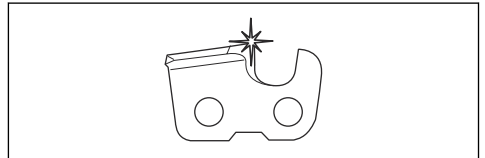

- Pidä syvyyden säätö oikeana. Noudata ohjeita ja käytä suositeltua syvyyden säätöasetusta. Liian suuri syvyyden säätöasetus lisää takapotkun vaaraa.

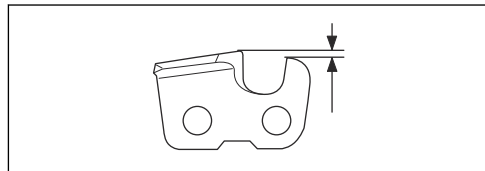

- Varmista, että teräketju on oikein kiristetty. Jos teräketju ei ole kireällä terälevyä vasten, teräketju voi irrota. Teräketjun väärä kireys lisää terälevyn,

teräketjun ja ketjun vetopyörän kulumista. Katso *Teräketjun kireyden säätäminen sivulla 64.*

kunnolla, terälevyn, teräketjun ja ketjun vetopyörän kulumisvaara kasvaa.

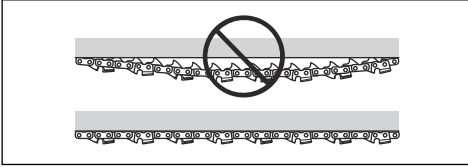

- Huolla terälaitteet säännöllisesti ja voitele ne asianmukaisesti. Jos teräketjua ei ole voideltu

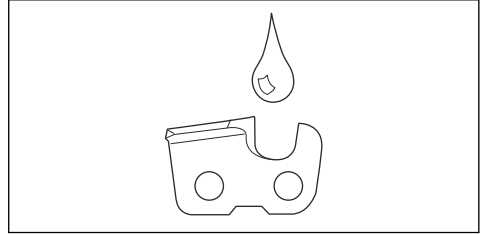

Asentaminen

Terälevyn ja teräketjun asennus (330i)



VAROITUS: Irrota aina akku ennen asentamista tai laitteen huoltamista.

1. Vapauta ketjujarru.

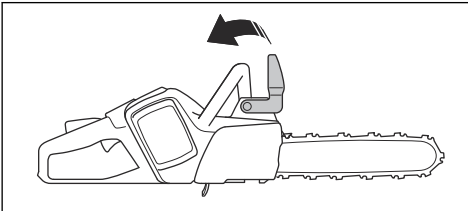

2. Avaa nuppia ja irrota vetopyörän suoja (ketjujarru) ja kuljetusrenkas (A).

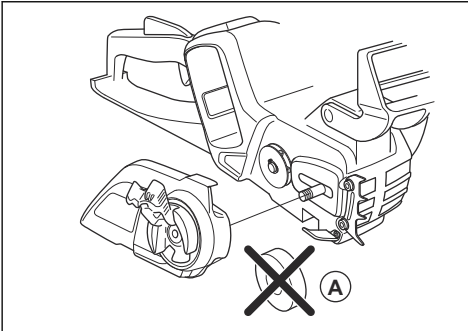

3. Aseta terälevy terälevyn pulttien päälle. Ohjaa terälevy sen kaikkein takimmaiseen asentoon. Nosta teräketju ketjupyörän päälle ja aseta se terälevyn ohjausuraan. Aloita terälevyn yläreunasta.

4. Varmista, että hammaslenkkien teräsärmät ovat eteenpäin terälevyn yläpuolella.

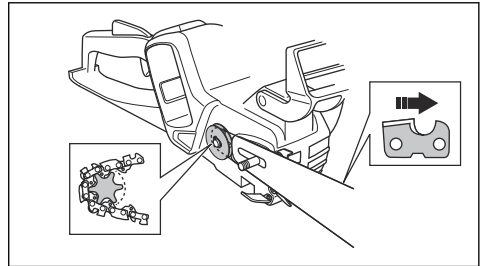

5. Varmista, että hammaslenkkien teräsärmät ovat eteenpäin terälevyn yläpuolella.
6. Asenna vetopyörän suoja ja ohjaa ketjun kireyden säätimen tappi terälevyn loveen.
7. Varmista, että teräketjun vetolenkit asettuvat oikein ketjupyörään.
8. Tarkista, että teräketju on asetettu oikein terälevyn ohjausuraan.
9. Kiristä teräketju. Katso ohjeet kohdasta *Teräketjun kireyden säätäminen sivulla 64.*

Terälevyn ja teräketjun asennus (535i XP)



VAROITUS: Irrota aina akku ennen asentamista tai laitteen huoltamista.

1. Vapauta ketjujarru.

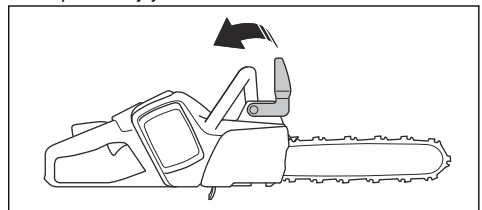

2. Avaa terämutteria ja irrota vetopyörän suoja ja kuljetusrenkas (A).

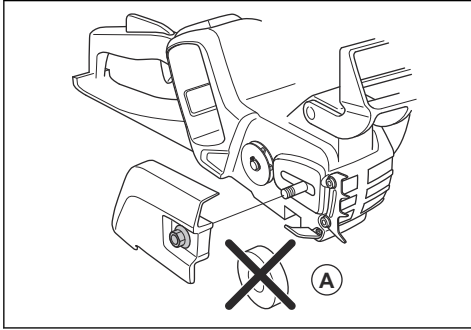

3. Aseta terälevy terälevyn pulttien päälle. Ohjaa terälevy sen kaikkein takimmaiseen asentoon. Nosta teräketju ketjupyörän päälle ja aseta se terälevyn ohjausuraan. Aloita terälevyn yläreunasta.
4. Varmista, että hammaslenkkien teräsarmat ovat eteenpäin terälevyn yläpuolella.

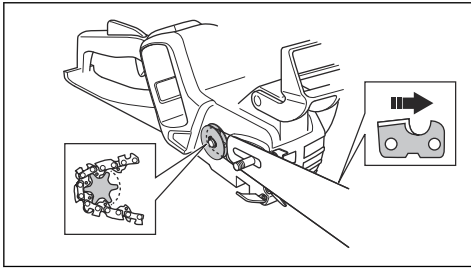

5. Varmista, että hammaslenkkien teräsarmat ovat eteenpäin terälevyn yläpuolella.
6. Asenna vetopyörän suoja ja ohjaa ketjun kireyden säätimen tappi terälevyn loveen.
7. Varmista, että teräketjun vetolenkit asettuvat oikein ketjupyörään.
8. Tarkista, että teräketju on asetettu oikein terälevyn ohjausuraan.
9. Kiristä terämutteri sormitiukkuuteen.
10. Kiristä teräketju. Katso ohjeet kohdasta *Teräketjun kireyden säätäminen sivulla 64*.

Käyttö

Johdanto



VAROITUS: Lue ja sisäistä turvallisuutta käsittelevä luku ennen laitteen käyttöä.

Laitteen toiminnan tarkistaminen

1. Tarkista, että ketjujarru (A) toimii oikein ja ettei se ole vaurioitunut.
2. Tarkista, että takimmainen rystyssuojuus (B) on ehjä.
3. Tarkista, että käyttöliipaisin ja käyttöliipaisimen varmistin (C) toimivat oikein ja ovat ehjiä.
4. Tarkista, että näppäimistö (D) toimii oikein.
5. Varmista, ettei kahvoissa (E) ole öljyä.
6. Tarkista, että kaikki osat on kiinnitetty oikein ja että ne ovat ehjät ja paikallaan.
7. Tarkista ketjusieppo (F) ja varmista, että se on kiinnitetty oikein.
8. Tarkista ketjun kireys (G).

9. Lataa akku (H) ja varmista, että se on kiinnitetty laitteeseen oikein.
10. Varmista, että teräketju pysähtyy, kun vapautat käyttöliipaisimen.

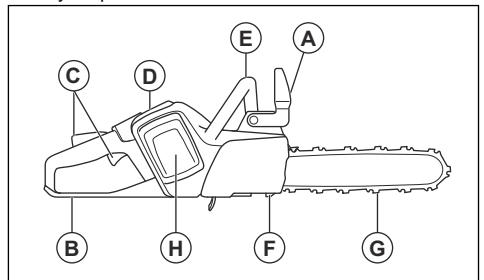

Oikean ketjuöljyn käyttö



VAROITUS: Älä käytä jäteöljyä, sillä se on haitallista sekä itsellesi että ympäristölle.

Lisäksi jäteöljy vaurioittaa öljypumpua, terälevyä ja teräketjua.



VAROITUS: Teräketju saattaa katketa, jos terävarustuksen voitelu ei ole riittävä. Vakavan vahingon tai kuoleman vaara laitteen käyttäjälle.



VAROITUS: Jotta tämä toiminto toimisi oikein, käytä oikeaa teräketjuöljyä. Kysy lisätietoja ketjuöljyn valinnasta huoltoilikkeestä.

- Käytä Husqvarna-teräketjuöljyä, sillä se pidentää teräketjun käyttöikää ja estää negatiiviset ympäristövaikutukset. Jos Husqvarna-ketjuöljyä ei ole saatavilla, suosittelemme käyttämään tavallista teräketjuöljyä.
- Käytä teräketjuun hyvin tarttuvaa teräketjuöljyä.
- Käytä öljyä, jonka viskositeetti on ilman lämpötilaan sopiva.



HUOMAUTUS: Lämpötilan ollessa alle 0 °C (32 °F) jotkin teräketjuöljyt paksuuntuvat liikaa, mikä voi vaurioittaa öljypumpun osia.

- Käytä suositeltua terävarustusta. Katso *Tarvikkeet sivulla 69*.
- Poista teräketjuöljysäiliön korkki.
- Lisää teräketjuöljysäiliöön öljyä.
- Aseta korkki takaisin paikalleen huolellisesti.

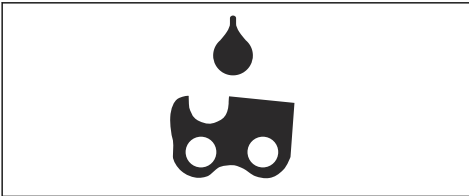

Huomautus: Laitteen teräketjuöljysäiliön paikka kerrotaan kohdassa *Tuotteen kuvaus sivulla 38*.

Akkulaturin kytkeminen

1. Kytke akkulaturi tyypikkilven mukaiseen verkkovirtaan ja taajuuteen.
2. Aseta pistoke maadoitettuun pistorasiaan. Akkulaturin vihreä merkkivalo vilkkuu kerran.

Huomautus: Akku ei lataudu, jos sen lämpötila on yli 50 °C / 122 °F. Jos lämpötila on yli 50 °C / 122 °F, akkulaturi jäädyttää akkua ennen latautumista.

Akun kytkeminen akkulaturiin

Huomautus: Lataa akku, jos sitä käytetään ensimmäisen kerran. Uuden akun varaus on vain 30 %.

1. Varmista, että akku on kuiva.
2. Aseta akku akkulaturiin.

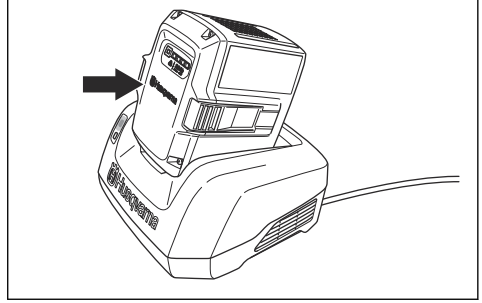

3. Varmista, että laturin vihreä latausvalo syttyy. Se kertoo, että akku on oikein kiinni akkulaturissa.

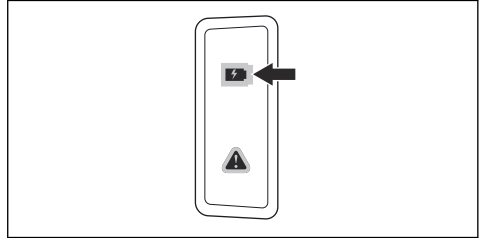

4. Kun akun kaikki LED-merkkivalot syttyvät, akku on ladattu täyteen.

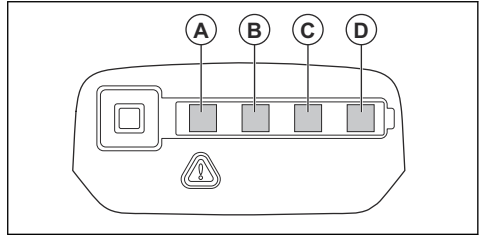

5. Irrota akkulaturi pistorasiasta vetämällä pistoketta. Älä vedä kaapelista.
6. Irrota akku akkulaturista.

Huomautus: Katso lisätietoja akun ja akkulaturin käyttöohjeista.

Tietoa takapotkusta



VAROITUS: Takapotku voi aiheuttaa käyttäjälle tai sivullisille vakavia vahinkoja tai kuoleman. Vaaran pienentämiseksi sinun on

tunnettava takapotkun syyt ja keinot niiden ehkäisemiseksi.

Takapotku tapahtuu silloin, kun terälevyn takapotkusektori osuu johonkin. Takapotku voi olla salamannopea ja hyvin voimakas, jolloin laite paiskautuu käyttäjän suuntaan.

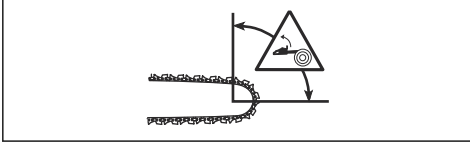

Takapotku suuntautuu aina terälevyn terätason suuntaan. Yleensä laite paiskautuu käyttäjää vasten, mutta se voi lennähtää myös toiseen suuntaan. Liikkeen suunta riippuu siitä, miten laitetta käytetään takapotkun sattuessa.



Takapotku voi tapahtua vain silloin, kun terälevyn takapotkusektori osuu johonkin. Älä anna takapotkusektorin osua mihinkään.

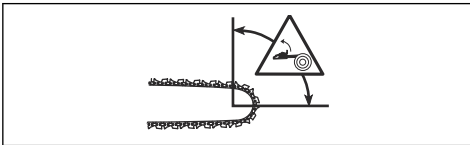

Pienempi terälevyn kärki tarkoittaa vähemmän voimakasta takapotkua.

Voit vähentää takapotkun vaikutuksia käyttämällä vähäisen takapotkun teräketjua. Älä anna takapotkusektorin osua mihinkään.



VAROITUS: Mikään saha ei voi estää takapotkua täysin. Noudata aina ohjeita.

Yleisiä kysymyksiä takapotkusta

- Voinko kytkeä ketjujarrun aina käsin takapotkun yhteydessä?

Ei. Takapotkusuojuksen työntäminen eteenpäin edellyttää jonkin verran voimaa. Jos et käytä riittävästi voimaa, ketjujarru ei kytkeydy. Sinun on myös pidettävä laitteesta kiinni kaksin käsin työskentelyn aikana. Jos takapotku tapahtuu, ketjujarru ei välttämättä pysäytä teräketjua ennen kuin se osuu sinuun. Joissakin asennoissa et edes pysty koskemaan takapotkusuojukseen ketjujarrun kytkemistä varten.

- **Kytkekö automaattinen pysäytystoiminto aina ketjujarrun takapotkun yhteydessä?**

Ei. Ketjujarrun on ensinnäkin toimittava oikein. Katso ketjujarrun tarkistusta koskevat ohjeet kohdasta *Laitteen turvalaitteiden huolto ja tarkistukset sivulla 60*. Suosittelemme tämän tarkistuksen tekemistä aina ennen laitteen käyttöä. Takapotkun on lisäksi oltava riittävän voimakas, jotta se kytkee ketjujarrun. Jos ketjujarru on liian herkkä, se voi kytkeytyä rajussa käytössä.

- **Suojaako ketjujarru aina takapotkun aiheuttamilta vahingoilta?**

Ei. Jotta ketjujarru suojaisi, sen on toimittava oikein. Ketjujarrun on lisäksi oltava kytkettyä takapotkun sattuessa, jotta se pysäyttää teräketjun. Jos olet terälevyn lähellä, ketjujarru ei välttämättä ehdi pysäyttämään teräketjua ennen kuin se osuu sinuun.



VAROITUS: Ainoastaan oma toimintasi ja oikeat työskentelytekniikat voivat estää takapotkuja.

Laitteen käynnistäminen

1. Tarkista käyttöliipaisin ja käyttöliipaisimen varmistin. Katso *Käyttöliipaisimen varmistimen tarkistus sivulla 60*.
2. Kytke ketjujarru työntämällä takapotkusuojusta eteenpäin.

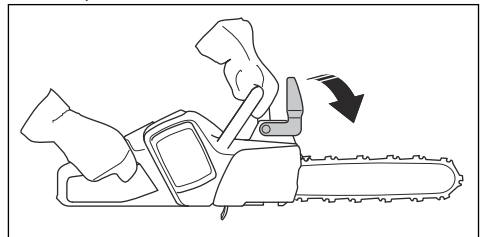

3. Aseta akku akun pidikkeeseen.

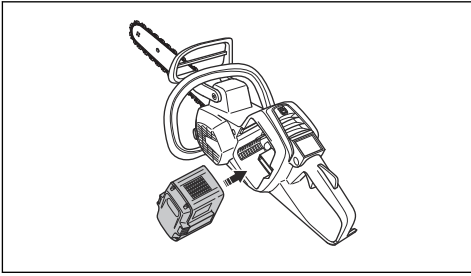

Laitteen pysäyttäminen

1. Paina käynnistys-/pysäytyspainiketta ja pidä se painettuna, kunnes vihreä merkkivalo sammuu.

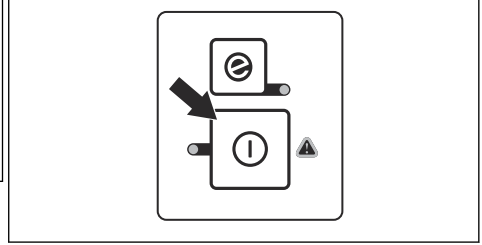

2. Vedä akku ulos ja irrota se akun pidikkeestä painamalla akun vapautuspainikkeita.

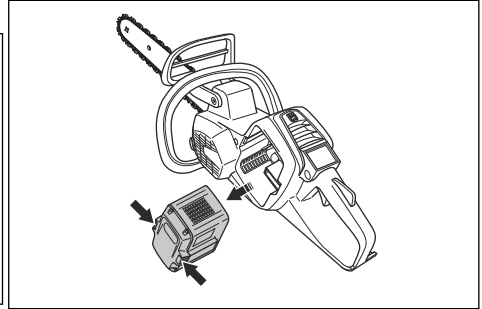

- VAROITUS:** Irrota akku, kun et käytä laitetta tai näe sitä kunnolla. Näin estetään laitteen tahaton käynnistäminen.

Vetävä teräketju ja työntävä teräketju

Laitteella voi sahata puuta kahdessa eri asennossa.

- Vetävällä teräketjulla sahaaminen tarkoittaa sahaamista terälevyn alaosalla. Teräketju vetää puun läpi sahattaessa. Tässä asennossa saha ja takapotkusektorin asento pysyvät paremmin hallinnassa.

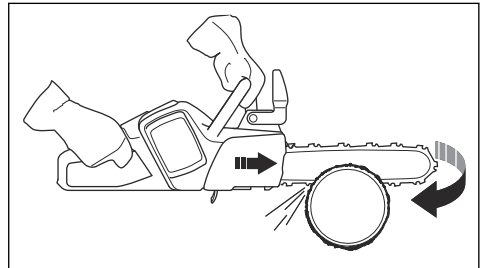

4. Paina akun alaosaan kunnes kuulet naksahduksen.



HUOMAUTUS: Jos et saa akkua helposti akun pidikkeeseen, sitä ei ole kiinnitetty kunnolla akun pidikkeeseen.

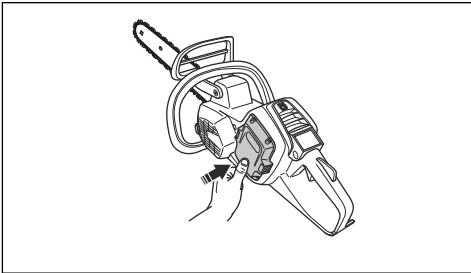

5. Paina käynnistys-/pysäytyspainiketta ja pidä se painettuna, kunnes vihreä merkkivalo syttyy.

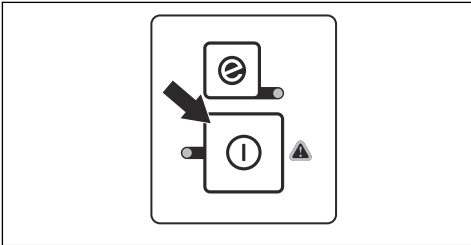

SavE-toiminnon käyttäminen

SavE-toiminto hidastaa ketjun nopeutta ja laskee laitteen tehoa.

1. Paina SavE-painiketta. Vihreä merkkivalo syttyy.
2. Sammuta toiminto painamalla SavE-painiketta uudelleen. Vihreä merkkivalo sammuu.



- Työntävällä teräketjulla sahaaminen tarkoittaa sahaamista terälevyn yläosalla. Teräketju työntää sahaa käyttäjän suuntaan.

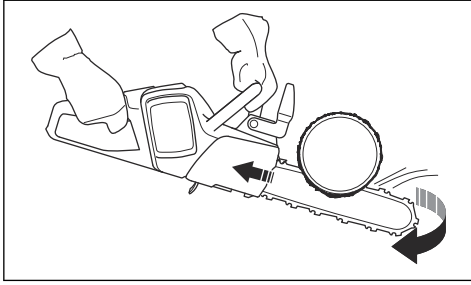

VAROITUS: Jos teräketju jää kiinni runkoon, moottorisaha voi työntyä sinua kohti. Pidä sahasta tiukasti kiinni ja varmista, että terälevyn takapotkusektori ei koske puuta, jotta takapotkua ei synny.

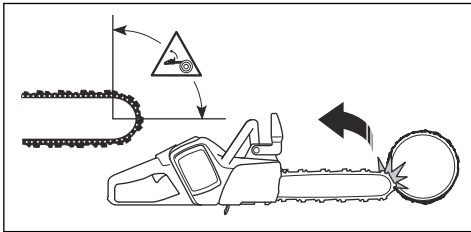

Katkontatekniikan käyttäminen



VAROITUS: Käytä täyttä tehoa sahaukseen ja laske nopeus joutokäyntiin jokaisen sahauksen jälkeen.



HUOMAUTUS: Älä anna moottorin käydä liian kauan ilman kuormitusta. Se voi vaurioittaa moottoria.

1. Aseta puunrunko sahapukille tai juoksuuttimelle.

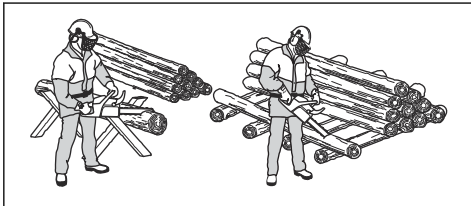

VAROITUS: Älä sahaa pinottuja puunrunkoja. Tämä lisää takapotkun vaaraa ja saattaa johtaa vakaviin vahinkoihin tai kuolemaan.

2. Siirrä katkaistut kappaleet pois, jotta työalue pysyy turvallisena.



VAROITUS: Työalueella olevat katkaistut kappaleet saattavat aiheuttaa takapotkun vaaran ja suistaa sinut tasapainosta.

Kuorituksen käyttö

1. Paina kuorituki puun runkoa vasten.
2. Käytä täyttä kaasua ja kierrä laitetta. Pidä kuorituki runkoa vasten. Tämä menettely helpottaa tarvittavan voiman kohdistamiseen runkoa katkaistaessa.

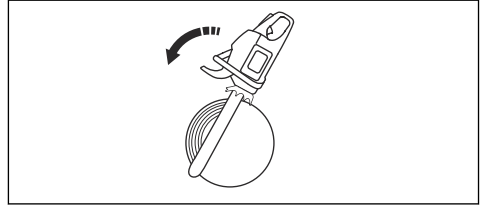

Puunrunгон sahaaminen maassa

1. Saha puunrunko poikki vetävällä ketjulla. Käytä laitetta täydellä teholla mutta varaudu äkillisiin vahinkoihin.

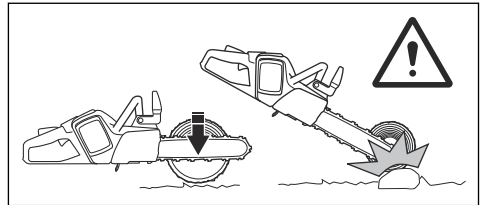

VAROITUS: Varmista, ettei teräketju pääse osumaan maahan sahauksen päätteeksi.

2. Sahaa noin $\frac{2}{3}$ puunrunгон läpimitasta ja lopeta. Pyöräytä puunrunkoa ja sahaa vastakkaiselta puolelta.

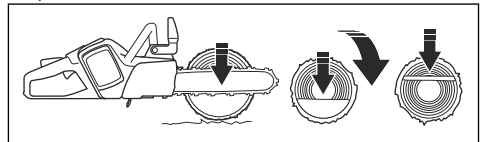

Puunrunгон sahaaminen toisen pään ollessa tuettuna



VAROITUS: Varmista, ettei puunrunko halkea sahaamisen aikana. Noudata alla annettuja ohjeita.

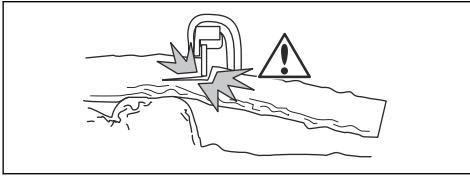

1. Sahaa puunrunkoa työntävällä ketjulla noin $\frac{1}{3}$ puunrunгон läpimitasta.
2. Sahaa puunrunkoa vetävällä ketjulla, kunnes sahausket kohtaavat.

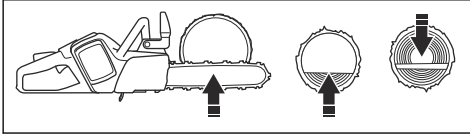

Puunrunгон sahaaminen molempien päiden ollessa tuettuina



VAROITUS: Varmista, ettei teräketju joudu puristuksiin puunrunkoon sahaamisen aikana. Noudata alla annettuja ohjeita.

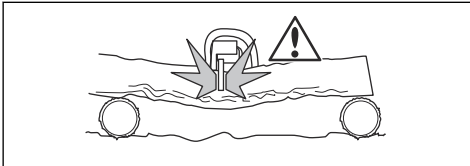

1. Sahaa puunrunkoa vetävällä ketjulla noin $\frac{1}{3}$ puunrunгон läpimitasta.
2. Viimeistele sahaus sahaamalla jäljelle jäänyttä rungonosaa työntävällä ketjulla.

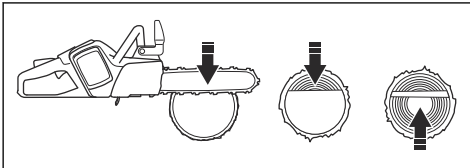

VAROITUS: Pysäytä moottori, jos teräketju jää kiinni runkoon. Avaa sahausuraa vääntöraudalla ja irrota laite. Älä yritä nykäistä laitetta irti käsin. Laitteen äkillinen irtoaminen saattaa aiheuttaa vahinkoja.

Karsintatekniikan käyttäminen

Huomautus: Käytä paksujen oksien sahaamiseen katkontatekniikkaa. Katso *Katkontatekniikan käyttäminen* sivulla 53.



VAROITUS: Karsintatekniikan käyttöön liittyy suuri onnettomuusvaara. Lisätietoja takapotkun estämisestä on kohdassa *Tietoa takapotkusta* sivulla 50.



VAROITUS: Saha oksat yksi kerrallaan. Ole varovainen pieniä oksia katkoessasi äläkä sahaa pensaita tai monia pikkuoksia samalla kertaa. Pienet oksat voivat tarttua kiinni teräketjuun ja estää laitteen turvallisen käytön.

Huomautus: Katko oksat tarvittaessa osissa. Sahaa pienemmät oksat (A) ja (B) ennen kuin sahaat oksan rungon läheltä (C).

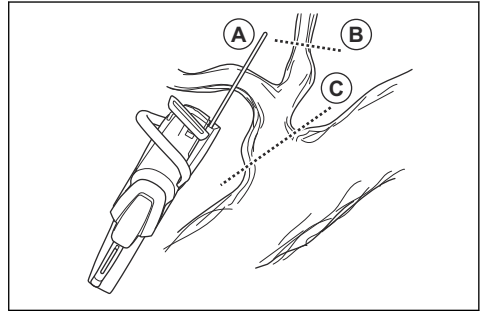

1. Poista oksat rungon oikealta puolelta.
 - a) Pidä terälevy aina rungon oikealla puolella ja pidä laitteen runko puunrunkoa vasten.
 - b) Valitse oksan jännitystä vastaava sahaustekniikka.

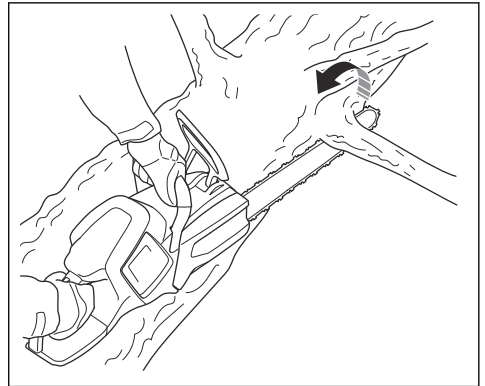

VAROITUS: Jos olet epävarma siitä, miten oksa leikataan, kysy ennen työn jatkamista neuvoa pätevältä moottorisahan käyttäjältä.

2. Poista oksat rungon yläosasta.

- a) Pidä laite puunrunkoa vasten ja anna terälevyn liikkua runkoa pitkin.
- b) Sahaa työntävällä teräketjulla.

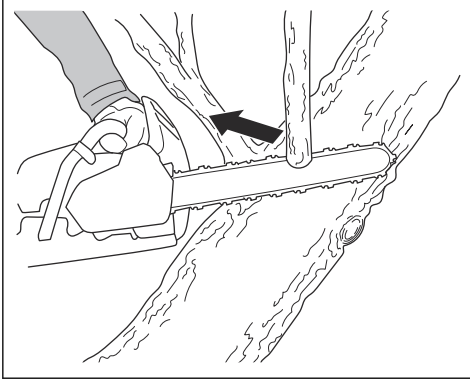

3. Poista oksat rungon vasemmalta puolelta.

- a) Valitse oksan jännitystä vastaava sahaustekniikka.

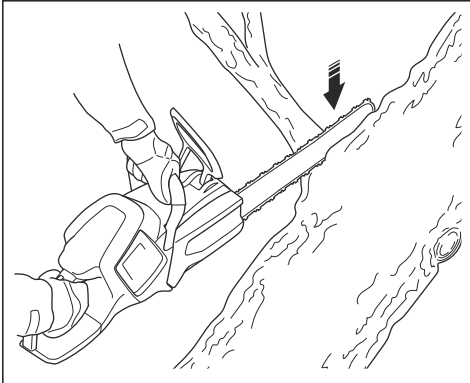

VAROITUS: Jos olet epävarma siitä, miten oksa leikataan, kysy ennen työn jatkamista neuvoa pätevältä moottorisahan käyttäjältä.

Katso jännityksessä olevien oksien sahausohjeet kohdasta *Jännityksessä olevien puiden ja oksien sahaus sivulla 58.*

Puunkaatotekniikan käyttäminen



VAROITUS: Puun kaataminen edellyttää aikaisempaa kokemusta. Jos mahdollista, osallistu moottorisahan käyttökoulutukseen. Kysy lisätietoja kokeneelta käyttäjältä.

Turvallisen välimatkan säilyttäminen

1. Varmista, että sivulliset pysyvät turvallisen välimatkan eli vähintään 2,5 puun mitan päässä.

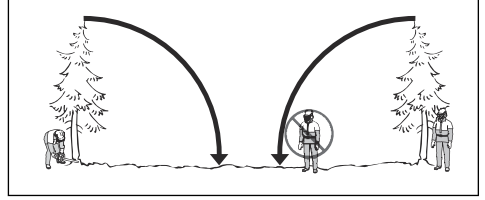

2. Varmista vielä ennen kaatoa ja sen aikana, että tällä vaaravyöhykkeellä ei ole ketään.

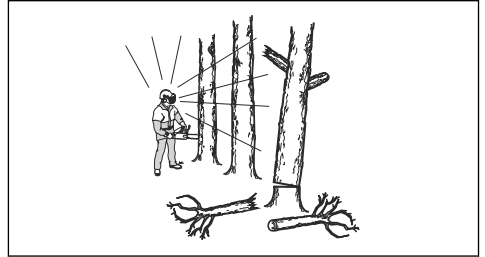

Kaatosuunnan laskeminen

1. Selvitä, mihin suuntaan puun tulee kaatua. Tavoitteena on kaataa puu sellaiseen paikkaan, jossa pystyt helposti karsimaan puun ja sahaamaan sen osiin. On ehdottoman tärkeää, että seisot tukevassa asennossa ja pystyt liikkumaan turvallisesti.



VAROITUS: Jos puun kaataminen sen luonnolliseen kaatosuuntaan on vaarallista tai mahdotonta, kaada puu toiseen suuntaan.

2. Selvitä puun luonnollinen kaatosuunta. Huomioi esimerkiksi puun kallistuminen tai taipuminen, tuulen suunta, oksien sijainti ja lumen paino.
3. Tarkista, onko puun ympärillä muiden puiden, voimalinjojen, teiden ja/tai talojen kaltaisia esteitä.
4. Tarkista, onko rungossa vaurioita tai lahoja kohtia.



VAROITUS: Rungon lahot kohdat saattavat aiheuttaa puun kaatumisen jo ennen sahaamisen päättymistä.

5. Varmista, että puussa ei ole vahingoittuneita tai kuolleita oksia, jotka saattavat katketa ja osua sinuun kaatamisen aikana.

6. Älä anna puun kaatua toista pystyssä olevaa puuta päin. Juuttuneen puun irrottaminen on erittäin vaarallista, ja siihen liittyy suuri onnettomuusvaara. Katso *Juuttuneen puun irrottaminen* sivulla 58.

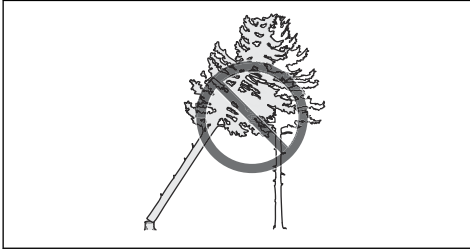

VAROITUS: Nosta kuulosuojaimet pois korviltasi heti sahaamisen jälkeen kriittisen kaatovaiheen aikana, jotta kuulet äänet ja varoitukset.

Alaoksien karsinta ja perääntymistie

Katkaise kaikki oksat hartialinjan korkeudelta ja sen alapuolelta.

1. Sahaa vetävällä teräketjulla ylhäältä alaspäin. Varmista, että puu on laitteen ja kehosi välissä.

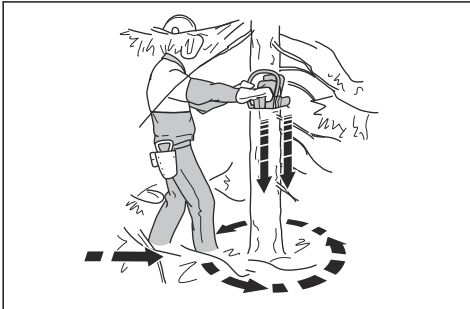

2. Raivaa puun ympärillä työskentelyalueella oleva aluskasvillisuus pois. Poista työskentelyalueelta kaikki irti sahattu materiaali.
 3. Tarkista, onko alueella kiven, oksien ja kuoppien kaltaisia esteitä. Sinulla on oltava esteetön perääntymistie, kun puu alkaa kaatua. Perääntymistie on tehtävä noin 135 astetta takaviistoon puun suunniteltuun kaatosuuntaan nähden.
1. Vaara-alue
 2. Perääntymistie
 3. Kaatosuunta

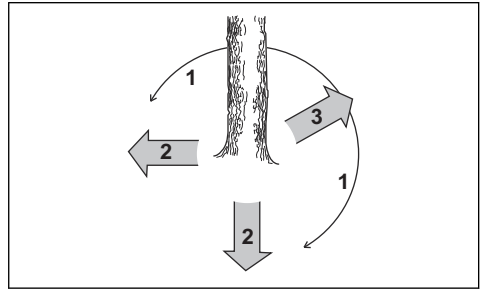

Puun kaataminen

Husqvarna suosittelee tekemään puuta kaadettaessa kaatolovia ja käyttämään pitokulmamenetelmää. Pitokulmamenetelmä auttaa tekemään oikeanlaisen pitopuun ja ohjaamaan kaatosuuntaa.



VAROITUS: Älä kaada puita, joiden läpimitta on yli kaksi kertaa terälevyn pituutta suurempi. Tällaiseen työhön vaaditaan erityiskoulutus.

Pitopuu

Tärkein toimenpide puun kaatamisessa on oikeanlaisen pitopuun tekeminen. Kun pitopuu on oikeanlainen, voit ohjata kaatosuuntaa ja varmistaa kaadon turvallisuuden.

Pitopuun paksuuden on oltava tasainen ja vähintään 10 % puun läpimitasta.



VAROITUS: Jos pitopuu on virheellinen tai liian ohut, kaatosuuntaa ei voi ohjata.

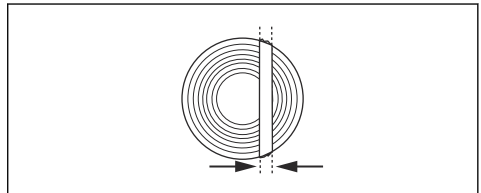

Kaatolovien sahaaminen

1. Sahaa kaatolovet. Sahaa kaatolovet niin, että niiden syvyys on 1/4 puun halkaisijasta. Ylä- ja alasahausten välisen kulman on oltava 45°.
 - a) Tee ensin yläsahaus. Kohdistla laitteessa oleva kaatosuuntamerkki (A) puun kaatosuuntaan (B). Pysy laitteen takana siten, että puu on oikealla puolella. Sahaa vetävällä ketjulla.

- b) Tee alasahaus. Varmista, että alasahauksen päätepiste on kohdakkain yläsahauksen päätepisteen kanssa.

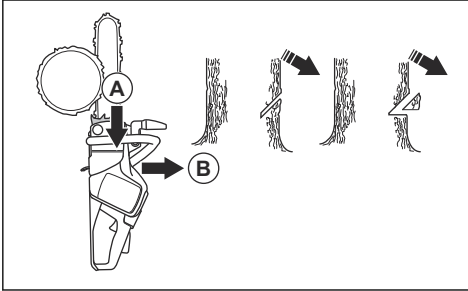

2. Varmista, että kaatoloviilin ja juuri oikeassa kulmassa (90°) kaatosuuntaan nähden. Kaatoloviilija kulkee kahden kaatoloven yhtymäkohdan poikki.

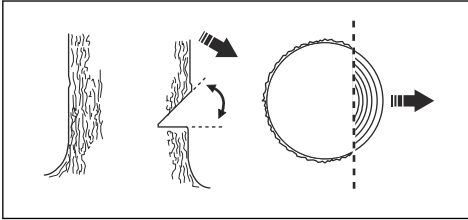

Pitokulmamenetelmän käyttäminen

Kaatosahaus on tehtävä hieman kaatoloven yläpuolelta.

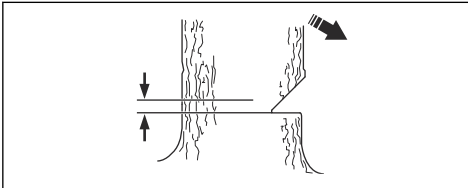

VAROITUS: Ole varovainen, kun sahaat terälevyn kärjellä. Aloita sahaaminen tekemällä puunrunkoon pistosahaus terälevyn kärjen alaosalla.

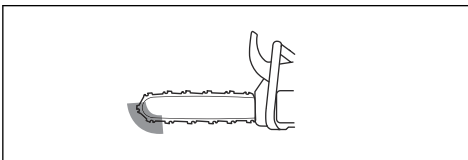

1. Jos tehokas sahauspituus on puun läpimittaa suurempi, tee seuraavat vaiheet (a–d).

- a) Viimeistele pitopuun leveys tekemällä pistosahaus suoraan puunrunkoon.

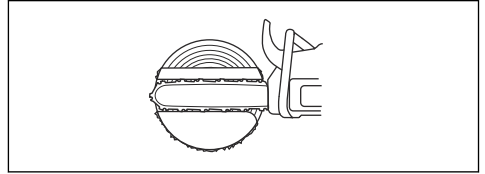

- b) Sahaa vetävällä ketjulla, kunnes jäljellä on noin $\frac{1}{3}$ puunrungosta.
c) Vedä terälevy 5–10 cm / 2–4 tuumaa taaksepäin.
d) Sahaa jäljelle jäänyttä osaa ja viimeistele pitokulma, jonka leveys on 5–10 cm / 2–4 tuumaa.

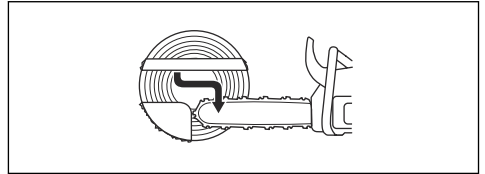

2. Jos tehokas sahauspituus on puun läpimittaa pienempi, tee seuraavat vaiheet (a–d).

- a) Tee pistosahaus suoraan puunrunkoon. Pistosahauksen pituuden oltava $\frac{3}{5}$ puun läpimitasta.
b) Sahaa jäljelle jäänyttä osaa vetävällä teräketjulla.

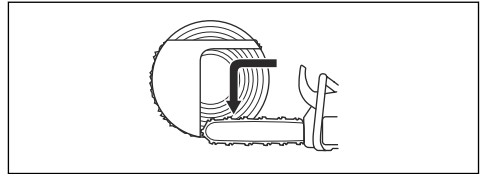

- c) Viimeistele pitopuu sahaamalla puunrunkoa suoraan puun toiselta puolelta.
d) Viimeistele pitokulma sahaamalla työntävällä teräketjulla, kunnes jäljellä on $\frac{1}{3}$ rungosta.

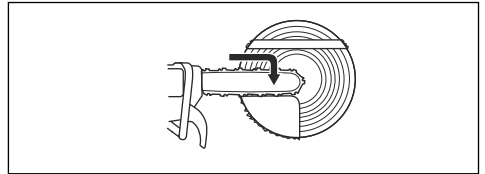

3. Aseta kaatokiila sahausuraan suoraan takaa.

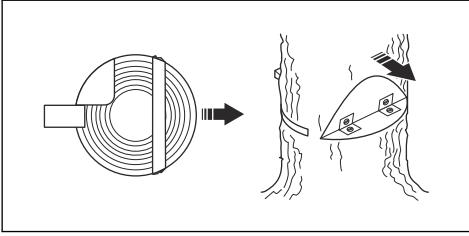

4. Kaada puu sahaamalla kulma irti.

Huomautus: Jos puu ei kaadu, lyö kiilaa, kunnes näin tapahtuu.

5. Kun puu alkaa kaatua, siirry pois puun luota perääntymistietä pitkin. Siirry vähintään 5 metrin / 15 jalan etäisyydelle puusta.

Juuttuneen puun irrottaminen



VAROITUS: Juuttuneen puun irrottaminen on erittäin vaarallista, ja siihen liittyy suuri onnettomuusvaara. Pysy poissa vaara-alueelta äläkä yritä kaataa juuttunutta puuta.

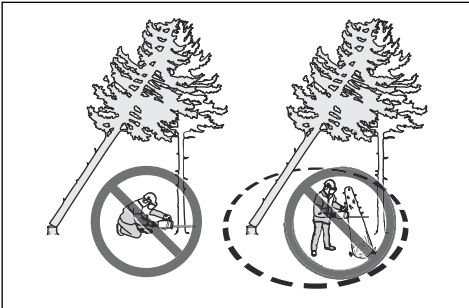

Turvallisin tapa on käyttää yhtä seuraavista vinsseistä:

• Traktoriin asennettu

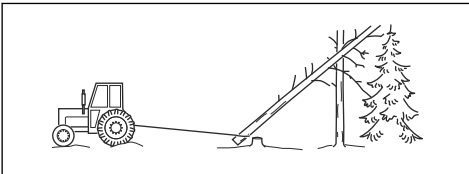

• Siirrettävä

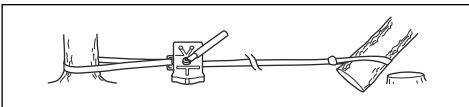

Jännityksessä olevien puiden ja oksien sahaus

1. Selvitä, kumpi puun tai oksan puoli on jännityksessä.
2. Selvitä, missä katkaisupiste on.

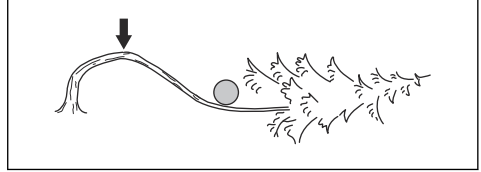

3. Selvitä, mikä on turvallisin keino vapauttaa jännitys.

Huomautus: Joissakin tilanteissa ainoa turvallinen keino on käyttää vinssiä laitteen sijaan.

4. Pysy sellaisessa paikassa, että puu tai oksa ei pääse osumaan sinuun jännityksen vapautuessa.

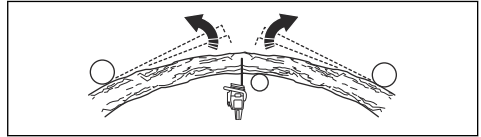

5. Sahaa niin syväälle ja tee niin monta sahausviiltoa, että jännitys vapautuu. Sahaa katkaisupisteen kohdalta tai läheltä sitä. Katkaise puu tai oksa katkaisupisteestä.

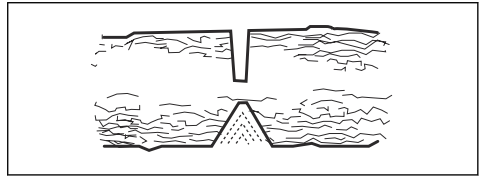

VAROITUS: Älä koskaan sahaa jännityksessä olevaa puuta tai oksaa kokonaan poikki.



VAROITUS: Ole varovainen jännityksessä olevaa puuta sahatessasi. Puu saattaa liikahtaa äkillisesti ennen tai jälkeen sen sahaamista. Voit saada vakavia vahinkoja, jos olet väärässä paikassa tai olet sahanut väärin.

6. Jos sinun on sahattava puu/oksa poikki, tee kaksi tai kolme 5 cm:n (2 tuuman) syvyistä sahausviiltoa 2,5 cm:n (tuuman) päähän toisistaan.

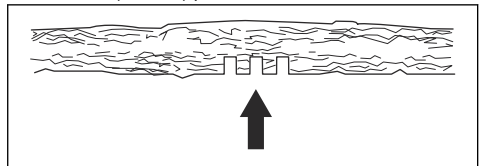

7. Jatka sahaamista syvemmälle puuhun, kunnes puu/oksa vääntyy ja jännitys vapautuu.

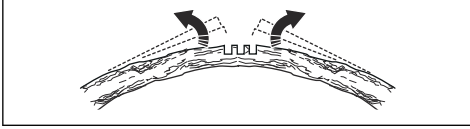

8. Kun jännitys on vapautunut, saha puu/oksa poikki vääntymän vastakkaiselta puolelta.

Huolto

Johdanto



VAROITUS: Lue ja sisäistä turvallisuutta käsittelevä luku ennen laitteen huoltamista.



VAROITUS: Irrota akku, ennen kuin alat tehdä huoltotoimia.

Alla on luettelo laitteelle tehtävistä huoltotoimista. Katso lisäohjeita osiosta *Huolto sivulla 59*.

Huolto	Aina ennen käyttöä	Viikoittain	Kuukausittain
Puhdista laitteen ulko-osat.	X		
Varmista, että käyttöliipaisin ja sen varmistin toimivat asianmukaisesti turvallisuutta ajatellen.	X		
Puhdista ketjujarru ja tarkista, että se toimii turvallisesti. Varmista, että ketjusieppo ei ole vaurioitunut. Vaihda tarvittaessa.	X		
Käännä terälevy, jotta se kuluu tasaisemmin. Varmista, että terälevyn voitelureikä ei ole tukossa. Puhdista ketjun ohjausura.	X		
Varmista, että leikkaimessa ja leikkaimen suojuksessa ei ole halkeamia tai muita vaurioita. Vaihda leikkain tai leikkaimen suojus, jos niissä on halkeamia tai jos niihin on kohdistunut iskuja.	X		
Varmista, että terälevy ja teräketju saavat tarpeeksi öljyä.	X		
Tarkista teräketju. Tarkista, että teräketjussa ei ole halkeamia ja että se ei ole jäykkä tai epätavallisen kulunut. Vaihda tarvittaessa.	X		
Teroita teräketju. Tarkista sen kiristys ja kunto. Tarkista vetopyörä kulumien varalta ja vaihda tarvittaessa.	X		
Puhdista laitteen ilmanottoaukko.	X		
Varmista, että kaikki ruuvit ja mutterit on kiristetty.	X		
Tarkista, että näppäimistö toimii oikein ja että se on ehjä.	X		
Viilaa jäysteet pois terälevyn sivuilta.		X	
Tarkista akun ja laitteen väliset kytkennät. Tarkista akun ja akkulatorin välinen kytkentä.			X
Tyhjennä ja puhdista öljysäiliö.			X
Puhalla tuote ja akun jäähdytysaukot varovasti puhtaiksi paineilmalla.			X

Laitteen turvalaitteiden huolto ja tarkistukset

Takapotkusuojausten tarkistaminen

Tarkista takapotkusuojaus ja automaattinen pysäytystoiminto säännöllisesti.

1. Tarkista, että takapotkusuojaus on ehjä eikä siinä ole halkeamien kaltaisia vikoja.

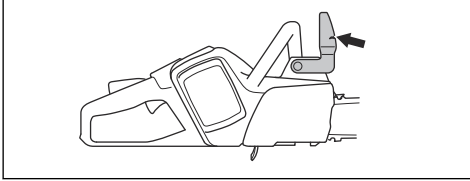

2. Varmista, että takapotkusuojaus pääsee vapaasti liikkumaan ja että se on kiinnitetty tukevasti laitteeseen.

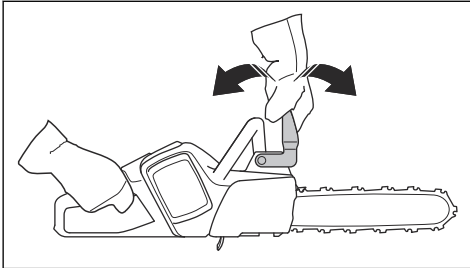

3. Pidä moottori sammutettuna ja nosta laite kannon päälle tai muulle tukevalle alustalle.
4. Pidä takakahvasta kiinni ja päästä irti etukahvasta. Anna laitteen pudota kannolle.



5. Varmista, että ketjujarru kytkeytyy terälevyn osuessa kantoon.

Jarrun tarkistaminen

1. Aseta laite tasaiselle alustalle ja käynnistä se. Katso *Laitteen käynnistäminen sivulla 51.*



VAROITUS: Varmista, että teräketju ei pääse osumaan maahan tai mihinkään esineeseen.

2. Kierrä sormet ja peukalot kahvojen ympärille ja pidä laitteesta kunnolla kiinni.

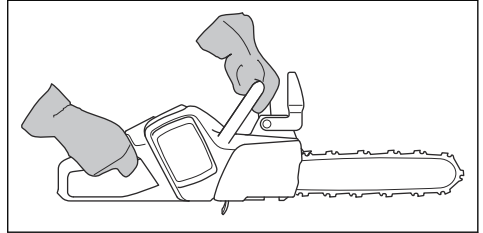

3. Käytä laitetta täydellä teholla ja käännä sitten vasen ranteesi takapotkusuojuusta vasten, jotta ketjujarru kytkeytyy. Teräketjun on pysähdyttävä välittömästi.

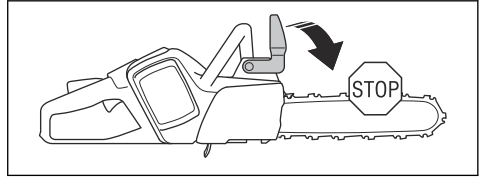

VAROITUS: Älä päästä irti etukahvasta!

Käyttöliipaisimen varmistamisen tarkistus

1. Tarkista, että käyttöliipaisin ja sen varmistin liikkuvat vapaasti ja että niiden palautusjousijärjestelmät toimivat.

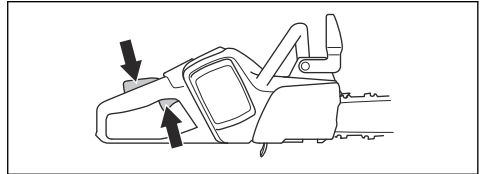

2. Paina käyttöliipaisimen varmistinta ja tarkista, että se palautuu lähtöasentoonsa vapauttamisen jälkeen.

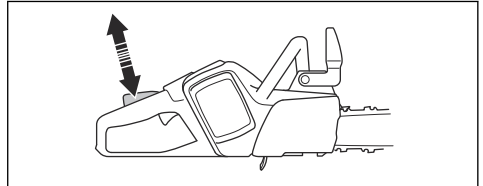

3. Tarkista, että käyttöliipaisin on lukittu joutokäyntiasentoon, kun käyttöliipaisimen varmistin vapautetaan.

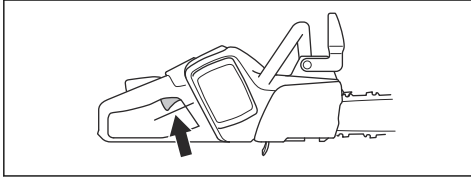

4. Käynnistä laite ja anna sen käydä täydellä teholla.
5. Vapauta käyttöliipaisin ja tarkista, että teräketju pysähtyy ja pysyy liikumattomana. Jos teräketju pyörii käyttöliipaisimen ollessa joutokäyntiasennossa, ota yhteys huoltoliikkeeseen.

Ketjusiepon tarkistus

1. Varmista, että ketjusieppo on ehjä.
2. Varmista, että ketjusieppo on tukevasti kiinni laitteen rungossa.

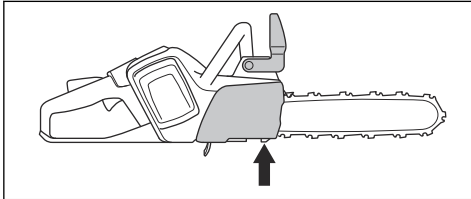

Näppäimistön tarkistaminen

1. Käynnistä laite. Katso *Laitteen käynnistäminen sivulla 51*.
2. Paina käynnistys-/pysäytyspainiketta uudelleen.
3. Varmista, että laite pysähtyy, kun pidät painiketta painettuna. Vihreä merkkivalo sammuu.

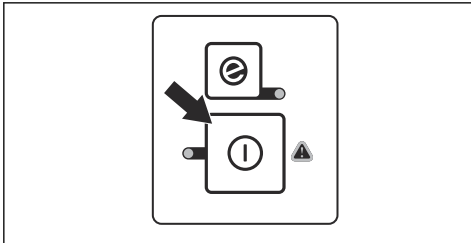

Akun ja akkukotelon tarkistus

1. Puhdista akku ja akkukotelo pehmeällä harjalla.

2. Varmista, että kaikki jäähdytysaukot ja akkuliittimet ovat puhtaat.

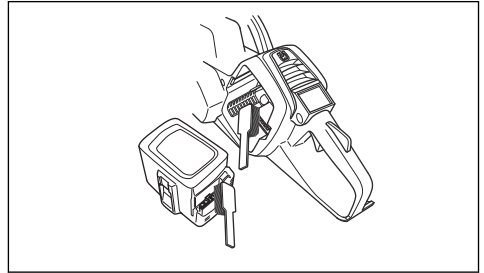

3. Tarkista, että akku ei ole vaurioitunut eikä siinä ole halkeamien kaltaisia vikoja.

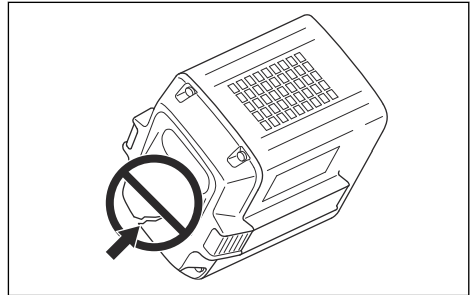

Akkulaturin tarkistus

1. Varmista, että akkulaturi ja virtajohto eivät ole vahingoittuneet. Tarkista, että osissa ei ole halkeamia ja muita vikoja.

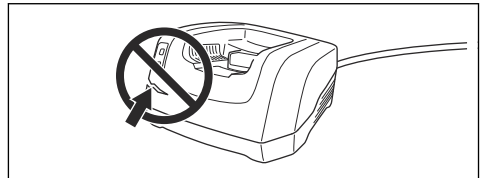

Jäähdytysjärjestelmän puhdistus

Laitteessa on jäähdytysjärjestelmä, joka pitää laitteen lämpötilan mahdollisimman alhaisena.

Jäähdytysjärjestelmään kuuluvat laitteen vasemmalla puolella oleva ilmanottoaukko sekä moottorin tuuletin.

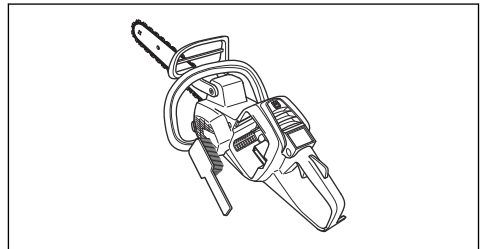

1. Puhdista jäähdytysjärjestelmä harjalla viikoittain tai tarvittaessa useammin.
2. Varmista, että jäähdytysjärjestelmä ei ole likainen tai tukkeutunut.



HUOMAUTUS: Jos jäähdytysjärjestelmä on likainen tai tukkeutunut, laite saattaa kuumentua liikaa. Tämä vahingoittaa mäntää ja sylinteriä.

Teräketjun teroittaminen

Terälevyä ja teräketjua koskevat tiedot



VAROITUS: Käytä suojakäsineitä, kun käytät tai huollat teräketjua. Myös liikkumaton teräketju voi aiheuttaa vahinkoja.

Vaihda kulunut tai vahingoittunut terälevy tai teräketju suositeltuun terälevyn ja teräketjun yhdistelmään. Suositukset antaa Husqvarna. Tämä on välttämätöntä laitteen turvatoimintojen säilyttämiseksi. Kohdassa *Tarvikkeet sivulla 69* on lueteltu varaosiksi suosittelemamme terälevy- ja teräketjuyhdistelmät.

- Terälevyn pituus, tuumaa/cm. Terälevyn tiedot löytyvät yleensä terälevyn takapäästä.

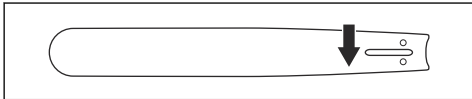

- Kärkipyörän hampaiden lukumäärä (T).

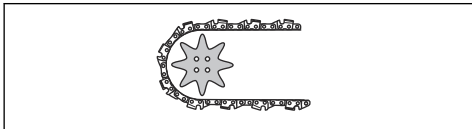

- Teräketjun jako, tuumaa. Terälevyn kärkipyörän hammastuksen ja vetopyörän etäisyyden on vastattava teräketjun vetolenkkien välistä etäisyyttä.

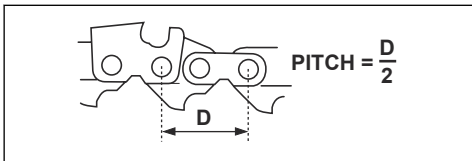

- Vetolenkkien lukumäärä (kpl). Terälevyn tyyppi määrää vetolenkkien lukumäärän.

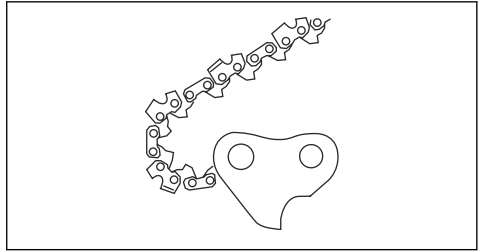

- Terälevyn ohjausuran leveys, tuumaa/mm. Terälevyn ohjausuran leveyden on oltava sama kuin ketjun vetolenkkien leveys.

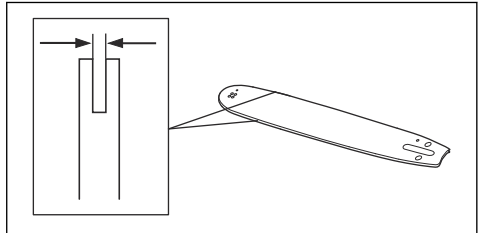

- Teräketjun öljyreikä ja ketjunkiristystapin reikä. Ohjausuran on oltava kohdakkain laitteen kanssa.

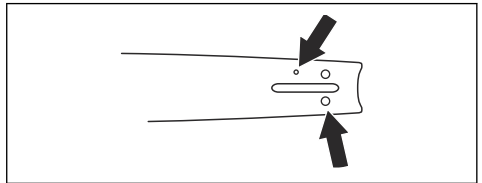

- Vetolenkin leveys, mm/tuumaa.

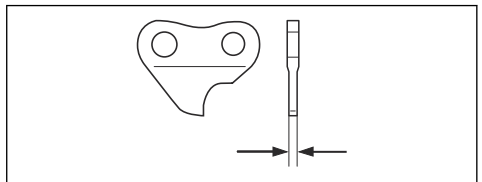

Yleistä tietoa leikkainten teroituksesta

Älä käytä tylsää teräketjua. Jos teräketju on tylsä, työnnä terälevyä voimakkaammin puun läpi. Jos teräketju on erittäin tylsä, sahauskessa syntyy vain sahanpurua eikä puulastuja.

Terävä teräketju pureutuu kunnolla puuhun, ja sahatessa syntyy pitkiä ja paksuja puulastuja.

Leikkuuhammas (A) ja syvyydensäätohammas (B) muodostavat teräketjun leikkaavan osan eli terän.

Näiden välinen korkeusero määrittää sahausvyöhykkeen (syvyysasetuksen).

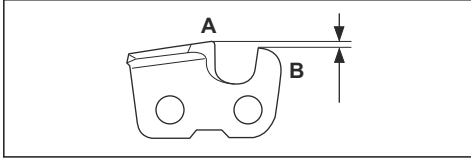

Ota seuraavat asiat huomioon leikkainta teroittaessasi:

- Viilaukskulma.

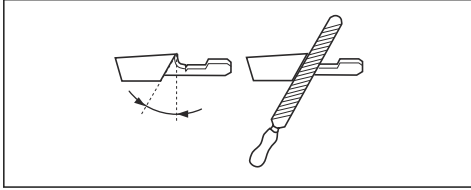

- Leikkuukulma.

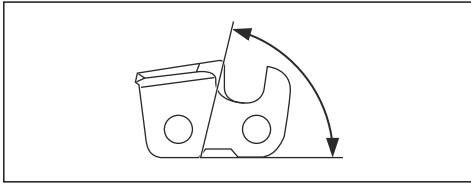

- Viilan asento.

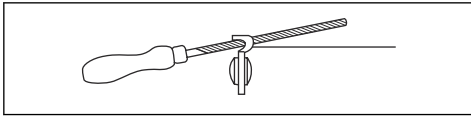

- Pyöröviilan halkaisija.

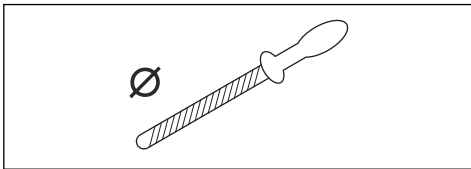

Teräketjua ei ole helppo teroittaa oikein ilman oikeita apuvälineitä. Käytä Husqvarna-viilaohjainta. Näin pystyt varmistamaan parhaan mahdollisen sahaustehon ja takapotkun vaara pysyy vähäisenä.



VAROITUS: Takapotkun voima kasvaa merkittävästi, jos teroitusohjeita ei noudateta.

Huomautus: Katso lisätietoja teräketjun teroittamisesta kohdasta *Leikkainten teroittaminen sivulla 63*.

Leikkainten teroittaminen

1. Käytä pyöröviilaa ja viilaohjainta leikkuuhamppaiden teroitukseen.

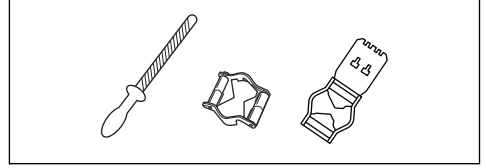

Huomautus: Katso kohdasta *Tarvikkeet sivulla 69*, mitä viilaa ja ohjainta Husqvarna suosittelee käyttämällesi teräketjulle.

2. Aseta viilaohjin asianmukaisesti leikkaimen päälle. Katso tarkemmat ohjeet viilaohjaimen mukana toimitetuista ohjeista.
3. Liikuta viilaa leikkuuhamppaiden sisäpuolelta ulkopuolelle. Kevennä otetta paluuviedon ajaksi.

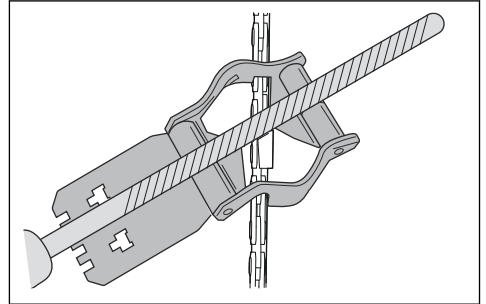

4. Viilaa kaikki leikkuuhamppaat yhdeltä puolelta.
5. Käännä laite toisin päin ja viilaa hamppaat toiselta puolelta.
6. Varmista, että kaikki leikkuuhamppaat ovat samanpituisiä.

Yleistä tietoa syvyysasetuksen muokkaamisesta

Syvyysasetus (C) laskee leikkuuhammasta (A) teroittaessa. Jotta sahausteho säilyy parhaana mahdollisena, viilaa säätöhammasta (B) niin, että suositeltu syvyysasetus saavutetaan. Katso ohjeet teräketjun oikean syvyysasetuksen saavuttamiseen kohdasta *Tarvikkeet sivulla 69*.

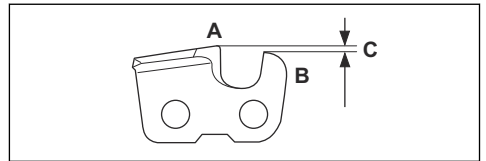

VAROITUS: Liian suuri syvyysasetus lisää teräketjun takapotkuvoimaa.

Syvyysasetuksen muokkaaminen

Katso ohjeet kohdasta *Leikkainten teroittaminen sivulla 63* ennen syvyyden säätöä tai leikkaimien teroittamista. Suosittelemme, että syvyysasetus säädetään joka kolmannella teräketjun teroituskerralla.

Suosittellemme, että käytät säätämässä viilausohjaintamme, jotta säätöhampaan mitta ja kulma saadaan oikeiksi.

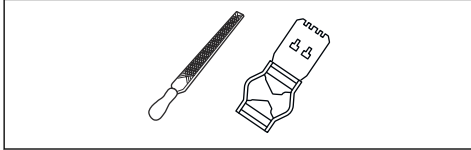

1. Käytä syvyysasetuksen muokkaamiseen lattaviilaa ja syvyydensäätötyökalua. Käytä säätämiseen ainoastaan Husqvarna-syvyydensäätötyökalua, jotta säätöhampaan mitta ja kulma saadaan oikein.
2. Aseta syvyydensäätötyökalu teräketjun päälle.

Huomautus: Lue tarkemmat käyttöohjeet syvyydensäätötyökalun pakkauksesta.

3. Viilaa lattaviilalla säätöhampaan päältä se osa, joka työntyy syvyydensäätötyökalun yli.

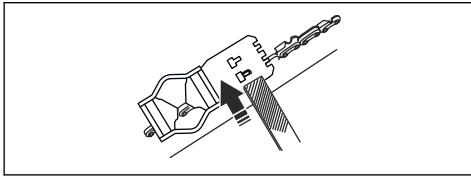

Teräketjun kireyden säätäminen



VAROITUS: Väärin kiristetty teräketju saattaa irrota terälevystä ja aiheuttaa vakavan vahingon tai kuoleman.

Teräketju pitenee käytön myötä. Säädä teräketjua säännöllisin väliajoin. Tarkista ketjun kireys aina kun lisää teräketjuöljyä.

Huomautus: Uusi teräketju vaatii sisäänajon, jonka aikana teräketjun kireys on tarkistettava useammin.

Teräketjun kireyden säätäminen (330i)

1. Käännä nuppia ulospäin, kunnes se avautuu.

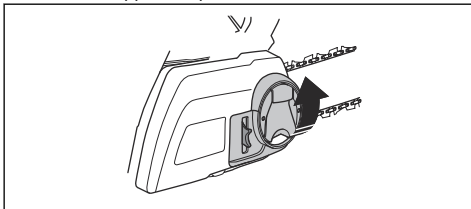

2. Löysää vetopyörän suojusta kääntämällä nuppia vastapäivään.

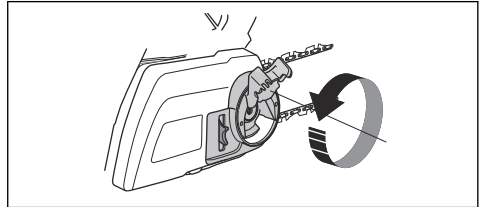

3. Säädä teräketjun kireyttä kääntämällä ketjukireyden säätöpyörää. Teräketjun on oltava kireällä terälevyä vasten.

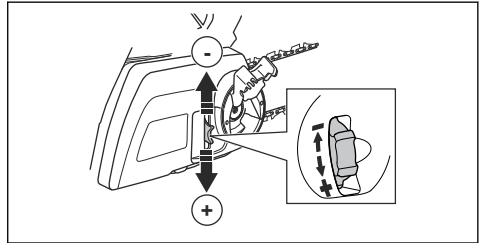

Huomautus: Lisää ketjun kireyttä kääntämällä säätöpyörää alas (+) tai vähennä sitä kääntämällä pyörää ylös (-).

4. Tarkista, että teräketjua on helppo pyörittää käsin ja että se ei roiku löysänä terälevyn alapuolella.

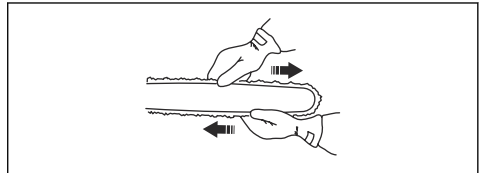

5. Kiristä terälevyn nuppia kääntämällä nuppia myötäpäivään.

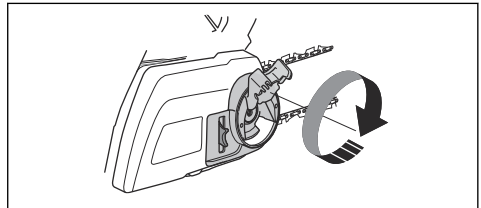

6. Lukitse kireysasetus kääntämällä nappi takaisin alas.

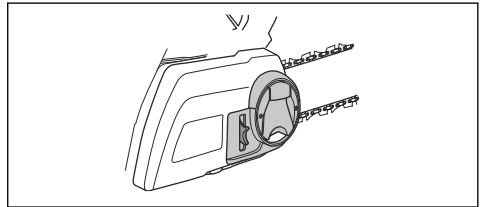

Teräketjun kireyden säätäminen (535i XP)

1. Avaa terälevyn mutteri, jolla vetopyörän suoja on kiinnitetty. Käytä yhdistelmäavainta.

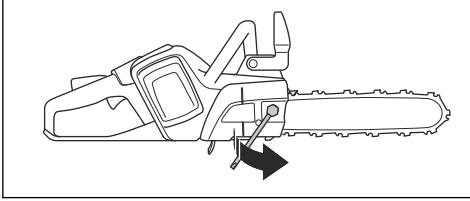

2. Nosta terälevyn etuosaa ja käännä ketjun kiristysruuvia. Käytä yhdistelmäavainta.
3. Kiristä teräketjua, kunnes se asettuu tiukasti terälevyä vasten.

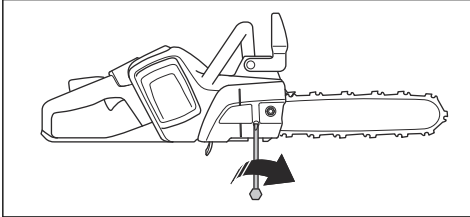

4. Kiristä terälevyn mutteri yhdistelmäavaimella ja nosta terälevyn kärkeä samaan aikaan.

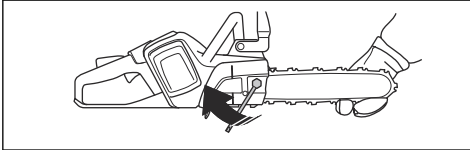

5. Tarkista, että teräketjua on helppo pyörittää käsin ja että se ei roiku löysänä terälevyn alapuolella.

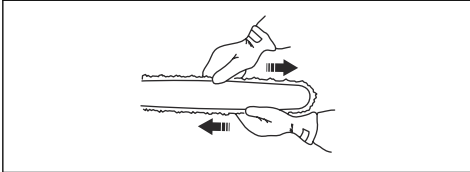

Huomautus: Katso koneesi ketjun kiristysruuvien sijainti kohdasta *Tuotteen kuvaus sivulla 38*.

Teräketjuvoitelun tarkistaminen

Tarkista teräketjuvoitelu joka kolmannella akun latauskerralla.

1. Käynnistä laite ja anna sen käydä 3/4 teholla. Pidä terälevyä vaalean pinnan yläpuolella noin 20 senttimetrin päässä.

2. Jos teräketju on oikein voideltu, pinnalla näkyy selkeää öljyvanaa noin minuutin kuluessa.



3. Jos teräketjua ei ole voideltu oikein, tee seuraavat tarkistukset.

- a) Tarkista terälevyn öljykanava ja varmista, että se ei ole tukkeutunut. Puhdista tarvittaessa.

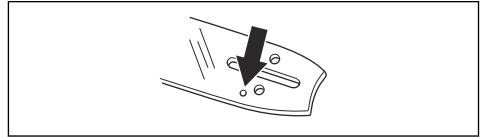

- b) Tarkista terälevyn sivulla oleva ohjausura ja varmista, että se on puhdas. Puhdista tarvittaessa.

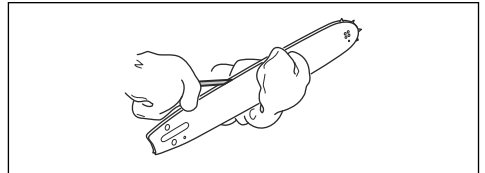

- c) Tarkista, että terälevyn kärkipyörä pääsee vapaasti pyörimään ja että kärkipyörän voitelureikä ei ole tukkeutunut. Puhdista ja voitele tarvittaessa.



4. Jos teräketjuvoitelu ei toimi näiden vaiheiden suorittamisen jälkeen, ota yhteyttä huoltoliikkeeseen.

Ketjun vetopyörän tarkistaminen

- Tarkista ketjun vetopyörä kulumien varalta. Vaihda ketjupyörä tarvittaessa.

- Ketjupyörä on vaihdettava aina teräketjun vaihdon yhteydessä.

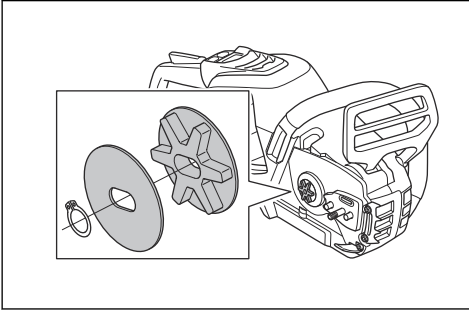

Terävarustuksen tarkistaminen

1. Tarkista, että niiteissä tai lenkeissä ei ole halkeamia ja että niitejä ei ole irti. Vaihda tarvittaessa.

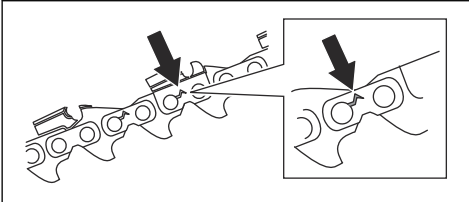

2. Varmista, että teräketju taipuu helposti. Jos teräketju on jäykkä, vaihda se.
3. Vertaa teräketjua uuteen teräketjuun ja tarkista, ovatko niitit ja lenkit kuluneet.
4. Vaihda teräketju, kun leikkuuhampan pisin osa on alle 4 mm:n (0,16 in) pituinen. Vaihda myös teräketju, jos leikkaimissa on halkeamia.

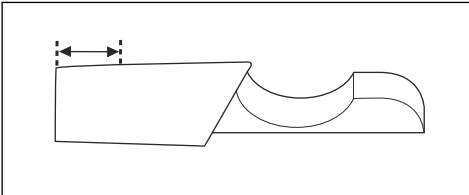

Terälevyn tarkistaminen

1. Varmista, että öljykanava ei ole tukossa. Puhdista tarvittaessa.

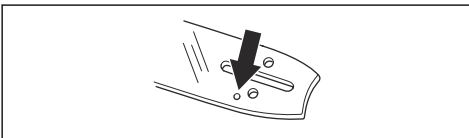

2. Tarkista, onko terälevyn reunoilla jäystettä. Poista jäysteet viilalla.

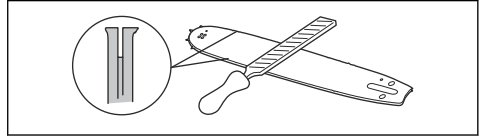

3. Puhdista terälevyn ura.

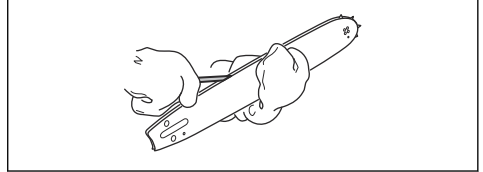

4. Tarkista terälevyn ohjaisura kulumien varalta. Vaihda terälevy tarvittaessa.

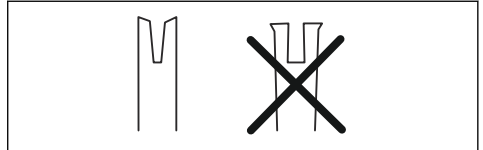

5. Tarkista, onko terälevyn kärki karkea tai pahasti kulunut.

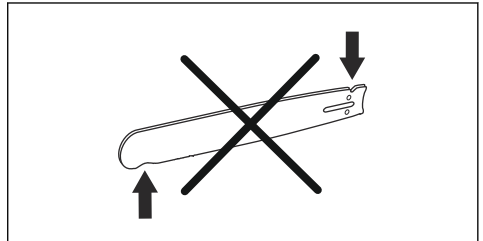

6. Tarkasta, että terälevyn kärkipyörä pääsee pyörimään vapaasti ja että kärkipyörän voitelureikä ei ole tukossa. Puhdista ja voitele tarvittaessa.

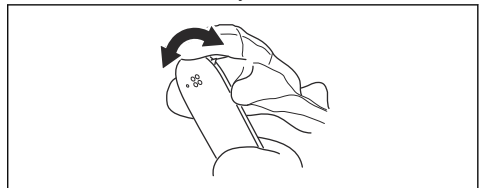

7. Käännä terälevy päivittäin toisinpäin, jotta sen käyttöikä pitenee.

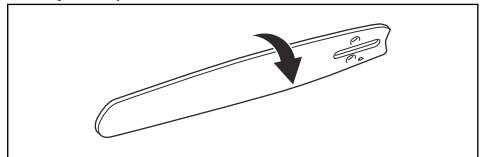

Vianmääritys

Näppäimistö

Mahdolliset vikakoodit laitteen näppäimistöllä.

LED-näyttö	Mahdolliset viat	Mahdolliset toimenpiteet
Merkkivalo vilkkuu.	Ketjujarru kytketty.	Vedä takapotkusuojusta taakse vapauttaaksesi ketjujarrun.
	Lämpötilavaihtelu.	Anna laitteen jäähtyä.
	Ylikuormitus. Terälaite on juuttunut.	Terälaite on juuttunut. Vapauta terälaite.
	Käyttöliipaisinta ja aktivointipainiketta painetaan samaan aikaan.	Vapauta käyttöliipaisin, jolloin laite aktivoituu.
Vihreä LED vilkkuu.	Matala akun jännite.	Lataa akku.
Varoitusvalo palaa.	Huolto.	Ota yhteys huoltoliikkeeseen.

Akku

Vika	Mahdolliset viat	Mahdollinen ratkaisu
Vihreä merkkivalo vilkkuu.	Matala akun jännite.	Lataa akku.
Punainen vian merkkivalo vilkkuu	Akku on tyhjä.	Lataa akku.
	Lämpötilavaihtelu.	Käytä akkua -10-40 °C:n lämpötilassa.
	Ylijännite.	Irrota akku akkulatorista.
Punainen virheen merkkivalo syttyy.	Akkukennoston väli liian suuri (1 V).	Ota yhteyttä huoltoliikkeeseen.

Akkulaturi

LED-näyttö	Mahdolliset viat	Mahdolliset toimenpiteet
Merkkivalo vilkkuu.	Lämpötilavaihtelu.	Käytä akkua 5-40 °C:n (41-104 °F) lämpötilassa.
Varoitusvalo palaa.		Ota yhteys huoltoliikkeeseen.

Kuljettaminen, säilyttäminen ja hävittäminen

Kuljetus ja säilytys

- Mukana tulleet litiumioniakut ovat vaarallisten aineiden lainsäädännön määräysten mukaisia.
- Pakkausta ja merkintöjä koskevia erityismääräyksiä on noudatettava, myös kolmansien osapuolten tai huolisijoiden järjestämässä tavarakuljetuksessa.
- Keskustele erityiskoulutuksen saaneen vaarallisten aineiden asiantuntijan kanssa ennen tuotteen lähettämistä. Noudata kaikkia kansallisia määräyksiä.
- Teippaa paljaat liittimet asettaessasi akun pakettiin. Aseta akku pakettiin tiukasti niin, ettei se pääse liikkumaan.
- Irrota akku varastoinnin tai kuljetuksen ajaksi.
- Aseta akku ja akkulaturi paikkaan, johon kosteus tai pakkanen eivät pääse.
- Älä säilytä akkua paikassa, jossa on staattista sähköä. Älä säilytä akkua metallilaatikossa.
- Säilytä akkua varastossa, jossa lämpötila on 5–25 °C ja jossa se ei ole suorassa auringonvalossa.
- Säilytä akkulaturia varastossa, jossa lämpötila on 5–45 °C ja jossa se ei ole suorassa auringonvalossa.
- Käytä akkulaturia ainoastaan 5–40 °C:n lämpötiloissa.
- Lataa akku ennen pitkäaikaista säilytystä niin, että sen varaustaso on 30–50 %.

- Säilytä akkua kuivassa ja suljetussa tilassa.
- Pidä akku erillään akkulaturista varastoinnin aikana. Älä anna lasten tai asiaankuulumattomien henkilöiden koskea laitteeseen. Säilytä laitetta lukollisessa tilassa.
- Puhdista laite ja tee täysi huolto ennen pitkäaikaista säilytystä.
- Käytä kuljetussuojasta kuljetuksen ja varastoinnin aikana vaurioiden ja vammojen välttämiseksi.
- Kiinnitä laite hyvin kuljetuksen ajaksi.

Akun, akkulaturin ja laitteen hävittäminen

Alla oleva symboli kertoo, että tuotetta ei saa hävittää kotitalousjätteen mukana. Vie se asianmukaiseen sähkö- ja elektroniikkalaitteiden keräyspisteeseen. Tämä auttaa estämään sekä ympäristö- että henkilövahinkoja.

Saat lisätietoja paikallisviranomaisilta, jätehuollolta tai jälleenmyyjältäsi.

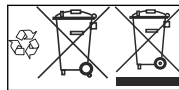

Huomautus: Symboli on joko tuotteessa tai sen pakkauksessa.

Tekniset tiedot

Tekniset tiedot

	330i	535i XP
Moottori		
Tyyppi	BLDC (harjaton) 36 V	BLDC (harjaton) 36 V
Ominaisuudet		
Virransäästötila	savE	savE
Voitelujärjestelmä		
Öljypumpun tyyppi	Automaattinen	Automaattinen
Öljysäiliön tilavuus, litraa/cm ²)	0,20/200	0,20/200
Paino		
Moottorisaha ilman akkua, terälevyä, teräketjua ja ketjuöljysäiliön ollessa tyhjä, kg	2,5	2,6
Vedeltäsuojauksen taso		
IPX4	Kyllä	Kyllä

	330i	535i XP
Melupäästöt ⁵		
Äänentehotaso, mitattu dB(A)	104	104
Äänentehotaso, taattu L _{WA} dB(A)	106	106
Äänitasot ⁶		
Ekvivalentti äänenpainetaso käyttäjän korvan tasalla, dB(A)	93	93
Tärinätasot ⁷		
Etukahva, m/s ²	3,5	4,1
Takakahva, m/s ²	3,9	4,6
Vastaavat tärinätasot ⁸		
Etukahva, m/s ²	2,2	2,5
Takakahva, m/s ²	2,4	2,8
Teräketju/terälevy		
Suosittelvat terälevyypytuudet, tuumaa/cm	10–14/25–35	10–14/25–35
Tehokas leikkuupituus, tuumaa/cm	9–13/23–33	9–13/23–33
Vetopyörän tyyppi/hampaiden lkm	Spur/6	Spur/7
Ketjunopeus enintään / (savE), m/s	15 (12)	20 (15)

Tarvikkeet

Terälevyn ja teräketjun yhdistelmät

Seuraavat terälaitteet on hyväksytty tuotteille Husqvarna 330i ja 535i XP.

Terälevy				Teräketju	
Pituus, tuumaa	Teräketjun jako, tuumaa	Säätöhammas, mm	Kärkipyörän hampaiden maks. lkm	Tyyppi	Pituus, vetolenkit (lkm)
10	3/8	1,1	7T	Husqvarna H38	40
12			9T		45
14					52

⁵ Melupäästö ympäristöön äänentehona (L_{WA}) EY-direktiivin 2000/14/EY mukaisesti mitattuna.

⁶ Standardin ISO 22868 mukainen ekvivalentti äänenpainetaso lasketaan eri äänenpainetasojen aikapainotteisena energiasummana eri käyttöolosuhteissa. Tyypillinen ekvivalentin äänenpainetason tilastollinen hajonta on 1 dB (A):n vakiopoikkeama.

⁷ Tärinätaaso standardin EN 60745-2-13 mukaan. Tärinätasolle ilmoitetuissa tiedoissa tyypillinen tilastollinen hajonta (vakiopoikkeama) on 1 m/s². Ilmoitetut tärinäarvot on mitattu, kun laite on varustettu suosittelulla terälevyn pituisella teräketjulla. Jos laite on varustettu eripituisella terälevyllä, tärinätaaso voi vaihdella enintään ±1,5 m/s².







⁸ Vastaava tärinätaaso on mitattu ja laskettu polttomootorikäyttöisellä moottorisahalla. Näitä lukuja on lainattu, jotta tärinäarvoja voidaan vertailla moottorin tyypistä riippumatta standardin ISO 22867:2011 mukaan.





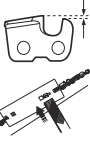

Terälevy				Teräketju	
Pituus, tuumaa	Teräketjun jako, tuumaa	Säätöhammas, mm	Kärkipyörän hampaiden maks. lkm	Tyyppi	Pituus, vetolenkit (lkm)
10	0,325 mini	1,1	8T	Husqvarna SP21G	46
12					51
14					59

Vilaustarvikkeet ja viilauskulmat

Husqvarna-viilanohjaimen käyttäminen varmistaa oikeat viilauskulmat. Suosittelemme käyttämään teräketjun teroittamisessa aina Husqvarna-viilanohjainta. Osanumerot on annettu alla olevassa taulukossa.

Jos et tiedä laitteessasi olevaa teräketjumallia, pyydä neuvoa huoltoliikkeestä.

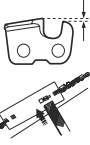
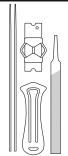
							
38	11/64 tuumaa / 4,5 mm	75°	30°	0°	0,025 tuumaa / 0,65 mm	5056981-03	5795588-01

							
21	5/32 tuumaa / 4,0 mm	60°	30°	0°	0,025 tuumaa / 0,65 mm	5950046-01	5950047-01

Hyväksytyt akut

Käytä tässä tuotteessa vain alkuperäisiä BLI-akkuja.

Hyväksytyt akkukurit

Akkukurit	QC330	QC500
Tulojännite, V	100–240	100–240
Taajuus, Hz	50–60	50–60
Teho, W	330	500

EY-vaatimustenmukaisuusvakuutus

Husqvarna AB, SE-561 82 Huskvarna, Ruotsi, puh:
+46-36-146500, vakuuttaa täten, että johdottomat
akkutoimiset moottorisahat Husqvarna 330i ja 535i XP
alkaen vuoden 2019 sarjanumeroista (vuosi on ilmoitettu
arvokilvessä ennen sarjanumeroa) on valmistettu
noudattaen seuraavia NEUVOSTON DIREKTIIVEJÄ:

- 17. toukokuuta 2006 annettu konedirektiivi
2006/42/EY.
- 26. helmikuuta 2014 annettu direktiivi **2014/30/EY**
sähkömagneettisesta yhteensopivuudesta.
- 8. toukokuuta 2000 annettu direktiivi **2000/14/EY**,
joka koskee melupäästöjä ympäristöön.
- 8. kesäkuuta 2011 annettu direktiivi **2011/65/EU**
tiettyjen vaarallisten aineiden käytön rajoittamisesta.

Seuraavia standardeja on sovellettu: EN
60745-1:2009+A11:2010, EN
60745-2-13:2009+A1:2010, EN 55014:2006+A1:2009,
EN 61000-6-2:2005, EN 50581:2012

Ilmoitettu tarkastuslaitos (0404): RISE SMP, Svensk
Maskinprovning AB, Box 7035, SE-750 07, Uppsala,
Ruotsi, on suorittanut EY-tyypitarkastuksen
konedirektiivin (2006/42/EY) artiklan 12, kohdan 3b
mukaisesti. EY-tyypitarkastuksen sertifikaattien
numerot ovat: 0404/19/2522

Lisäksi RISE SMP, Svensk Maskinprovning AB, Box
7035, SE-750 07, Uppsala, Ruotsi, on todistanut
vaatimustenmukaisuuden laitteiden melupäästöjä
ympäristöön koskevan 8. toukokuuta 2000 annetun
direktiivin 2000/14/EY liitteen V mukaisesti.
Sertifikaattien numerot ovat: 01/162/003

Toimitettu moottorisaha vastaa EY-tyypitarkastettua
sahaa.

Katso lisätietoja melupäästöistä osiosta *Tekniset tiedot*
sivulla 68.

Huskvarna, 2019-01-15



Pär Martinsson, kehityspäällikkö (Husqvarna AB:n
valtuutettu ja teknisestä dokumentaatiosta vastaava
edustaja)

INNHold

Innledning.....	72	Feilsøking.....	101
Sikkerhet.....	74	Transport, oppbevaring og avhending.....	102
Montering.....	82	Tekniske data.....	102
Drift.....	83	Tilbehør.....	104
Vedlikehold.....	93	EF-samsvarserklæring.....	106

Innledning

Bruksområder

Dette produktet er ment for saging i tre.

Merk: Nasjonale forskrifter kan sette grenser for bruken av produktet.

Produktbeskrivelse

Husqvarna 330i, 535i XP er motorsagmodeller med elektrisk motor.

Det pågår et kontinuerlig arbeid for å øke sikkerheten og effektiviteten din under bruk. Kontakt serviceforhandleren din for mer informasjon.

Produktoversikt

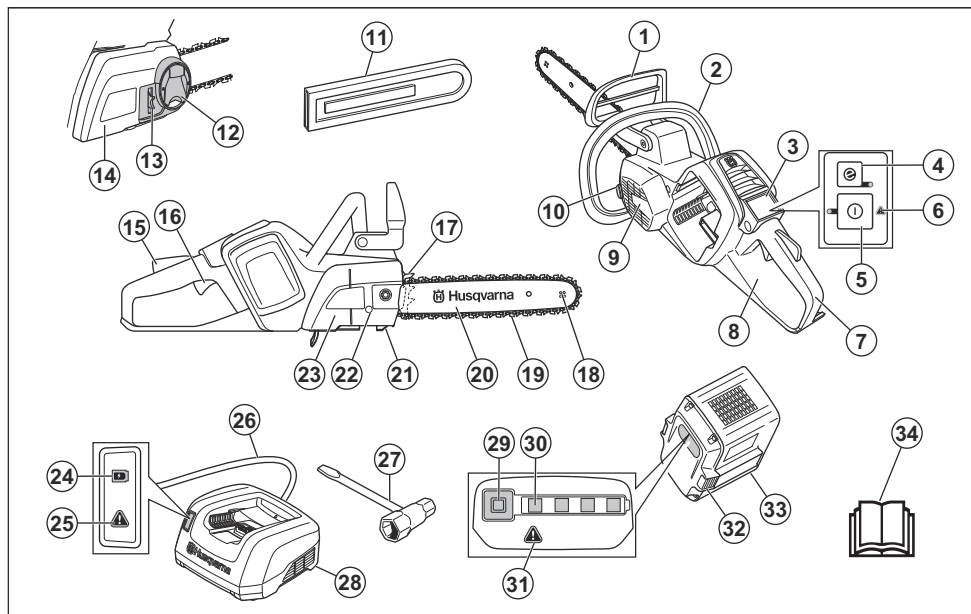

- | | |
|--|------------------------------|
| 1. Kastbeskyttelse | 9. Viftehus |
| 2. Fremre håndtak | 10. Kjedeljetank |
| 3. Tastatur | 11. Sverddeksel |
| 4. Lagre-knapp | 12. Knott (330i) |
| 5. Advarselsindikator | 13. Kjedestrammerhjul (330i) |
| 6. Start- og stoppknapp | 14. Drivhjuldeksel (330i) |
| 7. Bakre håndtak med høyrehåndsbeskyttelse | 15. Kraftutløssersperre |
| 8. Informasjons- og advarselsetikett | 16. Kraftutløser |

17. Barkstøtte
18. Nesehjul
19. Sagkjede
20. Kjedefangst
21. Kjedefanger
22. Kjedestrammerskrue
23. Drivhjuldeksel (535i XP)
24. LED-lampe for lading
25. Advarselsindikator
26. Strømledning
27. kombinasjonsnøkkel
28. Batterilader
29. Knapp, batteristatus
30. Batteristatus
31. Advarselsindikator
32. Batteriutløserknapp
33. Batteri
34. Bruksanvisning

Symboler på produktet



Risiko for alvorlig personskade eller død for operatøren eller andre. Vær forsiktig, og bruk produktet riktig. Les bruksanvisningen nøye, og sørg for at du forstår instruksjonene før du bruker produktet.



Bruk godkjent vernehjelm, hørselsvern og øyevern.



Dette produktet samsvarer med gjeldende EF-direktiver.



Støyutslipp til omgivelsene i henhold til EU-direktiv 2000/14/EF og New South Wales-forskriften «Protection of the Environment Operations (Noise Control) Regulation 2017». Du finner informasjon om støyutslipp på maskinetiketten og i kapittelet Tekniske data.



Advarsel! Det kan skje kast når sverdspissen treffer en gjenstand. Det fører til at sverdet slynges i retning av brukeren. Risiko for alvorlig personskade eller dødsfall.



Kjedebrems, koblet inn (høyre).
Kjedebrems, koblet ut (venstre).



Kjedeolje.



Sagkjedets rotasjonsretning og maksimum sverdlengde.



Nominell spenning, V.



Direktestrøm.



Beskyttet mot sprutende vann.



Miljømerke. Produktet og produktemballasjen er ikke restavfall. Lever det til et godkjent gjenvinningsanlegg for elektrisk og elektronisk utstyr.

yyyywwxxxxx

Typeskiltet viser serienummeret. **yyyy** er produktjonsåret, **ww** er produktjonsuken.

Merk: Øvrige symboler/klistremerker angitt på produktet gjelder sertifiseringskrav for visse markeder.

Symboler på batteriet og/eller batteriladeren



Lever dette produktet til et gjenvinningsanlegg for elektrisk og elektronisk utstyr. (Gjelder kun Europa)



Feilsikker transformator.



Batteriladeren skal bare brukes og oppbevares innendørs.



Dobbeltisolert.

Sikkerhet

Sikkerhetsdefinisjoner

Definisjonene nedenfor angir alvorlighetsgraden for hvert signalord.



ADVARSEL: Skade på personer.



OBS: Skade på produktet.

Merk: Denne informasjonen gjør produktet lettere å bruke.

Generelle sikkerhetsadvarsler for motorredskaper



ADVARSEL: Les alle sikkerhetsadvarsler og instruksjoner. Hvis du ikke følger advarslene og instruksjonene, kan det føre til elektrisk støt, brann og/eller alvorlig personskade.

Merk: Ta vare på alle advarsler og instruksjoner for fremtidig bruk. Begrepet «el-verktøy» i advarslene referer til elektrisk verktøy som drives av nettstrøm (med ledning) eller batteri (uten ledning).

Sikkerhet i arbeidsområdet

- **Hold arbeidsområdet rent og godt opplyst.** Rot og dårlig opplyste områder kan lett føre til ulykker.
- **Bruk ikke el-verktøy i eksplosiv atmosfære, for eksempel der det finnes brennbare væsker, gasser eller støv.** El-verktøy danner gnister som kan antenne støv eller gasser.
- **Hold barn og andre tilskuere på avstand når el-verktøyet er i bruk.** Distraksjoner kan føre til at du mister kontrollen.

Elektrisk sikkerhet

- **Støpselet til el-verktøyet må passe til stikkkontakten. Du må aldri modifisere støpselet på noen måte. Adapterpluggen må ikke brukes sammen med jordet el-verktøy.** Når støpselet/pluggen ikke er modifisert og stikkkontakten passer vil det redusere faren for elektrisk støt.
- **Unngå kroppskontakt med jordede flater, for eksempel rør, radiatorer, komfyrer og kjøleskap.** Faren for elektrisk støt øker hvis kroppen til brukeren er forbundet med jord.
- **El-verktøy må ikke utsettes for regn eller fuktighet.** Hvis det kommer vann inn i el-verktøyet øker faren for elektrisk støt.
- **Ledningen må håndteres forsiktig. Bruk aldri ledningen til å bære eller trekke noe, eller til å trekke ut støpselet. Hold kabelen unna varme, olje, skarpe kanter og bevegelige deler.** Skadde eller sammenflokete ledninger øker faren for elektrisk støt.
- **Når el-verktøyet brukes utendørs må det brukes en skjøteledning som er egnet for bruk utendørs.** Bruk av kabel for utendørs bruk reduserer faren for elektrisk støt.
- **Hvis el-verktøyet må brukes på et fuktig sted, må det anvendes en strømforsyning som er beskyttet mot jordfeil/overbelastning.** Bruk av jordfeilbryter/automatsikring reduserer faren for elektrisk støt.
- **Vær oppmerksom, følg med på det du gjør, og bruk sunn fornuft når du bruker et elektrisk verktøy. Ikke bruk et elektrisk verktøy hvis du er trett eller påvirket av narkotika, alkohol eller legemidler.** Et øyeblikks uoppmerksomhet ved bruk av el-verktøy kan føre til alvorlig personskade.
- **Bruk personlig verneutstyr. Bruk alltid vernebriller.** Bruk av verneutstyr som støvmaske, vernesko med antisklisåle, hjelm og hørselvern der det kreves reduserer faren for personskade.
- **Unngå utilsiktet oppstart. Forsikre deg om at bryteren står i AV-stillingen før du kobler til strømforsyningen og/eller batteripakken, tar opp verktøyet eller bærer verktøyet.** Hvis du bærer verktøyet med en finger på bryteren eller med el-verktøyet påslått, kan det lett føre til ulykker.
- **Fjern eventuelle justeringsnøkler før du slår på el-verktøyet.** En nøkkel som sitter på en roterende del av el-verktøyet kan føre til personskade.
- **Ikke strekk deg for langt. Hold alltid føttene på bakken og en balansert stilling.** Dette gir deg bedre kontroll over el-verktøyet i uventede situasjoner.
- **Bruk egnede klær. Bruk ikke løstsittende klær eller smykker. Hold hår, klær og hansker borte fra bevegelige deler.** Løstsittende klær, smykker eller langt hår kan sette seg fast i bevegelige deler.
- **Hvis apparatet er forsynt med tilkobling for støvsuger eller oppsamler, må du forsikre deg om at disse er riktig tilkoblet og brukes på riktig måte.** Bruk av støvoppsamler kan redusere faren for støvrelaterte skader.
- **Vibrasjonsnivået under faktisk bruk av det motoriserte redskapet kan avvike fra den oppgitte totalverdien, avhengig av hvordan redskapet brukes.** Brukeren må treffe sikkerhetstiltak for å beskytte seg, basert på et anslag av eksponeringen under de faktiske bruksforholdene (med hensyn til alle deler av operasjonssyklusen, for eksempel når verktøyet slås av og når det går på tomgang).

Bruk og vedlikehold av el-verktøy

- **Bruk ikke makt på el-verktøyet. Bruk riktig el-verktøy for arbeidet som skal utføres.** Riktig el-verktøy gjør jobben på en bedre og sikrere måte i den hastigheten det er konstruert for.
- **Bruk ikke el-verktøyet hvis bryteren ikke lar seg slå på og av.** El-verktøy som ikke kan kontrolleres med bryteren er farlig, og må repareres.
- **Koble pluggen fra strømforsyningen og/eller batteripakken fra elverktøyet før du foretar justeringer, skifter tilbehør eller lagrer el-verktøyet.** Slike forebyggende sikkerhetstiltak reduserer faren for at el-verktøyet starter ved et uhell.
- **El-verktøy som ikke er i bruk må oppbevares utilgjengelig for barn. La ikke el-verktøyet brukes av personer som ikke er kjent med el-verktøyet eller disse instruksjonene.** El-verktøy er farlige i hendene på uerfarne brukere.
- **Vedlikehold av el-verktøy. Kontroller justeringen av bevegelige deler, samt at de ikke sitter fast. Kontroller at det ikke finnes ødelagte deler eller andre feil som kan påvirke bruken av el-verktøyet. Hvis el-verktøyet er skadet må det repareres før bruk.** Mange ulykker forårsakes av dårlig vedlikeholdt el-verktøy.
- **Hold skjæreverktøy skarpe og rene.** Riktig vedlikeholdte skjæreverktøy med skarpe skjærekanter har mindre fare for å sette seg fast, og er lettere å kontrollere.
- **Bruk el-verktøyet, tilbehør og verktøybits osv. i henhold til disse instruksjonene, med hensyn til arbeidsforholdene og arbeidet som skal utføres.** Bruk av elektroverktøy til andre oppgaver enn det er laget for kan føre til farlige situasjoner.

Bruk og pleie av batteriverktøy

- **Må bare lades med laderen som er spesifisert av produsenten.** En lader som passer til én batteripakke kan skape brannfare hvis den brukes med en annen batteripakke.
- **Bruk elektriske verktøy bare med spesielt designede batteripakker.** Bruk av andre batteripakker kan medføre fare for personskade og brann.
- **Når batteriet ikke er i bruk, må det holdes unna andre metallgjenstander som binders, mynter, nøkler, spiker, skruer og andre små metallgjenstander som kan danne en forbindelse fra den ene batteripolen til den andre.** Kortslutning av batteripolene kan føre til forbrenning eller brann.
- **Hvis batteriet utsettes for store påkjenninger, kan det komme væske ut av det. Unngå i så fall kontakt med denne væsken. Skyll med vann hvis kontakt oppstår ved et uhell. Hvis du får væske i øynene, kontakt lege øyeblikkelig.** Væske som kommer ut av batteriet kan forårsake iritasjon eller forbrenninger.

Service

- **La en kvalifisert tekniker/reparatør utføre service, og gjøre eventuelle utskiftninger kun med identiske**

reservedeler. Dette sikrer at elektroverktøyet sikkerhet opprettholdes.

Sikkerhetsadvarsler for motorsag

- **Hold alle deler av kroppen unna sagkjedet når motorsagen er i bruk. Kontroller at sagkjedet ikke berører noe før du starter motorsagen.** Et øyeblikks uoppmerksomhet mens du bruker motorsagen kan føre til at klær eller kroppsdeler setter seg fast i sagkjedet.
- **Hold alltid motorsagen med høyre hånd på det bakerste håndtaket og venstre hånd på det fremste håndtaket.** Motorsagen må aldri holdes med hendene i motsatt posisjon. Dette øker faren for personskade.
- **Hold det elektriske verktøyet bare i den isolerte gripeflaten. Motorsagen kan komme i kontakt med skjulte ledninger eller sin egen ledning.** Hvis sagkjedet kommer i kontakt med en strømførende ledning, kan blottlagte metalldele på verktøyet bli strømførende, og dette kan gi brukeren elektrisk støt.
- **Bruk vernebriller og hørselsvern. Det anbefales å bruke ytterligere verneutstyr til hode, hender, ben og føtter.** Egnede verneklær reduserer faren for å bli skadet av flygende gjenstander eller utilsiktet kontakt med sagkjedet.
- **Bruk aldri motorsag i et tre.** Bruk av motorsag oppe i et tre kan føre til personskade.
- **Sørg for at du alltid står støtt, og bruk motorsagen bare mens du står på fast, sikkert og flatt underlag.** Glatte eller ustabile underlag som for eksempel stiger kan føre til at du mister balansen eller mister kontrollen over motorsagen.
- **Vær oppmerksom på at gjenstanden kan bevege seg når du sager i treverk som står i spenn.** Når spenningen i trefibrene utløses, kan gjenstanden som står i spenn treffe brukeren og/eller føre til at motorsagen kommer ut av kontroll.
- **Vær ekstremt forsiktig ved saging i busker og ungrær.** Det slanke materialet kan sette seg fast i sagkjedet og bli slynget mot deg, eller føre til at du mister balansen.
- **Bær motorsagen i det fremre håndtaket med motorsagen avslått og vendt bort fra kroppen. Sverddekslet må alltid være montert ved transport eller lagring av motorsagen.** Riktig håndtering av motorsagen reduserer faren for utilsiktet kontakt med det roterende sagkjedet.
- **Følg instruksjonene for smøring, kjedestramming og bytte av tilbehør.** Kjedet kan ryke og faren for kast økes hvis sagkjedet ikke er riktig strammet og smurt.
- **Hold håndtakene tørre, rene og frie for olje og fett.** Fettete eller oljete håndtak er glatte, og kan føre til at du mister kontrollen.
- **Sag bare i tre. Motorsagen må ikke brukes til andre formål enn den er ment for. Motorsagen skal for eksempel ikke brukes til å sage i plast, murverk eller andre byggematerialer bortsett fra tre.** Hvis

motorsagen brukes til andre formål enn den er ment for, kan det oppstå farlige situasjoner.

- Vi anbefaler sterkt at førstegangsbrukere øver på å sage stammer i en sagbuk.

Årsaker til og forholdsregler mot kast

Kast kan forekomme når sverdspissen kommer i kontakt med en gjenstand, eller hvis treet klemmer fast sagkjedet i sagsporet. Hvis sverdspissen kommer i kontakt med en gjenstand, kan det i enkelte tilfeller føre til en plutselig motsatt reaksjon der sverdspissen kastes oppover og bakover mot brukeren. Hvis sagkjedet klemmes fast på oversiden av sverdet, kan sverdet bli skjøvet raskt tilbake mot brukeren. Disse reaksjonene kan føre til at du mister kontrollen over sagen, noe som kan føre til alvorlig personskade. Du må ikke stole blindt på sikkerhetsinnretningene som er innebygd i sagen. Som bruker av motorsag må du følge flere forholdsregler for å sikre at arbeidet ikke fører til ulykker eller personskader. Kast er et resultat av feil bruk av redskapet og/eller feil prosedyrer eller arbeidsforhold, og kan unngås ved å følge forholdsreglene nedenfor:

- **Sørg for at du har godt grep med tomler og fingre rundt saghåndtakene, med begge hender på sagen og med kroppen og armen i en stilling der du kan motstå kraften i et kast.** Kraftene i et kast kan kontrolleres av brukeren hvis de riktige forholdsreglene følges. Ikke slipp motorsagen.
- **Unngå å strekke deg for å øke rekkevidden, og sag ikke over skulderhøyde.** Dette bidrar til å hindre utilsikket kontakt med sverdspissen, og gir bedre kontroll over motorsagen i uventede situasjoner.
- **Bruk bare sverd og kjeder som er spesifisert av produsenten.** Bruk av feil sverd eller kjede kan føre til at kjedet ryker og/eller at det oppstår kast.
- **Følg produsentens instruksjoner for filing og vedlikehold av sagkjedet.** Hvis dybdemålerens høyde reduseres, kan det føre til økt fare for kast.

TA VARE PÅ DENNE BRUKSANVISNINGEN.

Generelle sikkerhetsinstruksjoner



ADVARSEL: Les de følgende advarslene før du bruker produktet.

- Dette produktet er et farlig verktøy hvis du ikke er forsiktig, eller hvis du bruker produktet på feil måte. Dette produktet kan føre til alvorlig personskade eller død for operatøren eller andre. Det er meget viktig at du leser og forstår innholdet i denne bruksanvisningen.
- Ikke endre produkter uten godkjenning fra produsenten. Ikke bruk et produkt som har blitt endret av andre, og bruk alltid originalt tilbehør. Endringer som ikke er godkjent av produsenten, kan føre til alvorlig personskade eller død for operatøren eller andre.

- Langvarig innånding av oljedamp eller sagmugg kan føre til helseproblemer.
- Dette produktet danner et elektromagnetisk felt når det er i bruk. Dette feltet kan under visse forhold forstyrre aktive eller passive medisinske implantater. For å redusere faren for alvorlig eller livstruende personskade anbefaler vi at personer med medisinske implantater rådfører seg med legen sin og produsenten av det medisinske implantatet før de bruker dette produktet.

Sikkerhetsinstruksjoner for drift



ADVARSEL: Les de følgende advarslene før du bruker produktet.

- Informasjonen i denne bruksanvisningen er ikke en erstatning for fagkunnskap eller erfaring. Hvis du ikke føler deg sikker i situasjonen du er i, må du slå av produktet. Kontakt serviceforhandleren din eller en profesjonell motorsagoperatør. Unngå all bruk som du ikke føler deg tilstrekkelig kvalifisert til!
- Kontakt serviceforhandleren din eller Husqvarna hvis du har spørsmål om bruken av produktet. Vi kan gi deg informasjon om hvordan du bruker produktet på en effektiv og sikker måte. Ta et kurs i bruk av motorsag hvis du har mulighet til det. Serviceforhandleren, skogbruksskolen eller biblioteket kan gi deg informasjon om tilgjengelig opplæringsmateriell og tilgjengelige kurs.
- Du må forstå virkningene av kast og hvordan du forebygger dem, før du bruker dette produktet. Se *Kastinformasjon på side 84* og *Vanlige spørsmål om kast på side 85* for instruksjoner.
- Bruk aldri et produkt, et batteri eller en batterilader som er defekt.
- Ikke berør et roterende sagkjede. Det kan føre til alvorlige personskader eller død.
- Ikke bruk produktet hvis du er trett eller påvirket av alkohol, legemidler eller noe annet som kan ha en negativ innvirkning på syn, konsentrasjon, koordinasjon eller vurderingsevne.
- Arbeid i dårlig vær er slitsomt og kan medføre ekstra faremomenter. Det anbefales ikke å bruke maskinen i veldig dårlig vær, for eksempel i tett tåke, kraftig regn, sterk vind eller sterk kulde eller ved fare for lyn. Dette gir økt fare.
- Ikke start et produkt med mindre sverdet, sagkjedet og alle deksler er montert riktig. Ellers kan drivhjulene

løsne og forårsake alvorlige personskader. Se *Montering på side 82* for instruksjoner.

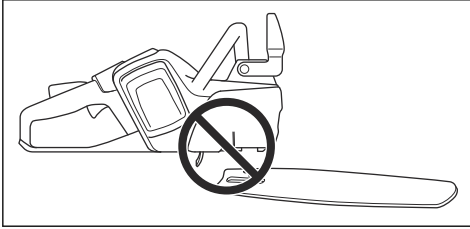

- Se deg rundt. Kontroller at det ikke er noen fare for at mennesker eller dyr kommer borti eller påvirker kontrollen du har over produktet.

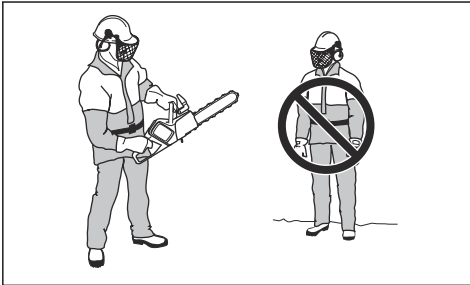

- Ikke la barn bruke eller være i nærheten av produktet. Siden produktet er enkelt å starte, kan barn komme til å starte det hvis de ikke holdes under oppsyn. Det kan medføre risiko for alvorlig personskade.
- Ta ut batteriet når du ikke har fullt utsyn til produktet eller skal forlate produktet, uansett hvor lenge.
- Du må stå støtt for å ha full kontroll over produktet. Ikke bruk produktet hvis du befinner deg på en stige eller i et tre. Ikke bruk produktet hvis du ikke står på fast underlag.

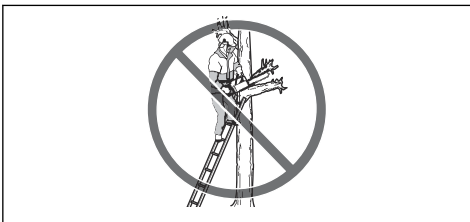

- Hvis du ikke er forsiktig, øker faren for kast. Det kan skje et kast hvis kastrisikozonen til sverdet utilsikket berører en gren, et tre eller en annen gjenstand.

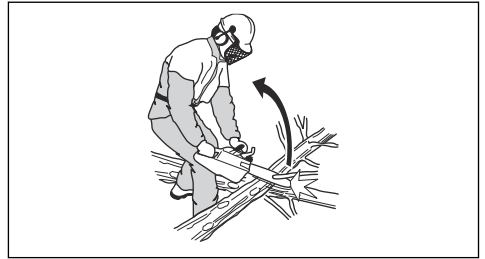

- Ikke hold produktet med én hånd. Det er ikke sikkert å bruke dette produktet med én hånd.
- Ikke bruk produktet over skulderhøyde, og ikke forsøk å kappe med sverdspissen.



- Ikke bruk produktet i en situasjon der du ikke kan tilkalle hjelp hvis det skulle skje en ulykke.
- Slå av produktet og aktiver kjedebremsen før du flytter produktet. Hold produktet med sverdet og sagkjedet rettet bakover. Sett en transportbeskyttelse på sverdet før transport eller før du flytter produktet, uansett hvor kort.
- Når du setter produktet på bakken, må du aktivere kjedebremsen og sørge for å ha konstant utsyn til produktet. Stopp produktet og fjern batteriet før du forlater produktet, uansett hvor lenge.
- Det er fare for at trefliser setter seg fast i drivsystemet. Det kan føre til at sagkjedet setter seg fast. Stopp alltid produktet og fjern batteriet før rengjøring.
- Forsikre deg om at du kan forflytte deg på en sikker måte. Undersøk forholdene og terrenget rundt deg med hensyn til mulige hindringer, som røtter, steiner, greiner, grøfter osv. Vær forsiktig når du arbeider i skråninger.
- Vibrasjonsnivået øker hvis du kapper med skjæreutstyr som ikke er skjerpet, eller som er skjerpet feil. Kapping av harde treslag, for eksempel løvtrær, forårsaker mer vibrasjon enn kapping av myke treslag, for eksempel bartrær.

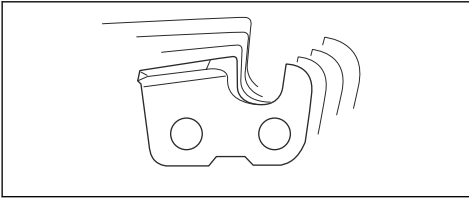

- Overeksponering for vibrasjon kan føre til sirkulasjons- eller nerveskader hos personer med nedsatt blodsirkulasjon. Oppsøk lege hvis du opplever fysiske symptomer som kan relateres til overeksponering for vibrasjoner. Eksempel på slike symptomer er doving, manglende følelse, «kiling», «stikk», smerte, manglende eller redusert styrke, forandringer i hudens farge eller overflate. Disse symptomene forekommer vanligvis i fingre, hender eller håndledd og øker ved lave temperaturer.
- Unngå situasjoner som du tror du ikke er kvalifisert for.
- Det er ikke mulig å ta med enhver situasjon du kan bli stilt overfor når du bruker dette produktet. Vær alltid forsiktig, og bruk sunn fornuft.



Personlig verneutstyr



ADVARSEL: Les de følgende advarslene før du bruker produktet.



- De fleste motorsagulykker skjer når sagkjedet treffer operatøren. Du må bruke godkjent personlig verneutstyr under bruk. Personlig verneutstyr gir deg ikke full beskyttelse mot personskader, men det reduserer graden av personskade hvis det skjer en ulykke. Snakk med serviceforhandleren din for å få anbefalinger om hvilket utstyr du bør bruke.

- Klærne dine må være tettsittende, men ikke begrense bevegelsene dine. Kontroller regelmessig tilstanden til det personlig verneutstyret.
- Bruk godkjent vernehjelm.
- Bruk godkjent hørselsvern. Langvarig eksponering for støy kan gi varig hørselsskade.
- Bruk vernebriller eller ansiktsvisir for å redusere risikoen for personskade som følge av gjenstander som slynges ut. Produktet kan slynge ut gjenstander som sagspon, små trebiter osv. med stor kraft. Dette kan forårsake alvorlig skade, spesielt på øynene.
- Bruk hansker med sagbeskyttelse.
- Bruk bukser med sagbeskyttelse.
- Bruk støvler med sagbeskyttelse, ståttupp og sklissikker såle.
- Ha alltid førstehjelpsutstyr med deg.
- Fare for gnister. Ha brannslukningsutstyr og en spade i nærheten for å kunne hindre skogbrann.

Sikkerhetsutstyr på produktet



ADVARSEL: Les de følgende advarslene før du bruker produktet.

- Ikke bruk produktet dersom sikkerhetsutstyret er defekt.
- Utfør regelmessig kontroll av sikkerhetsutstyret. Se *Vedlikehold av og kontroller av sikkerhetsanordningene på produktet på side 94.*
- Ta kontakt med din Husqvarna-serviceforhandler dersom sikkerhetsutstyret er defekt.

Tastatur

Varsellampen blinker hvis kjedebremsen er koblet inn, eller hvis det er fare for overbelastning. Overlastvernet stopper produktet midlertidig, og du kan ikke bruke produktet før temperaturen er gjenopprettet. Hvis indikatoren lyser kontinuerlig, må du kontakte serviceforhandleren din.

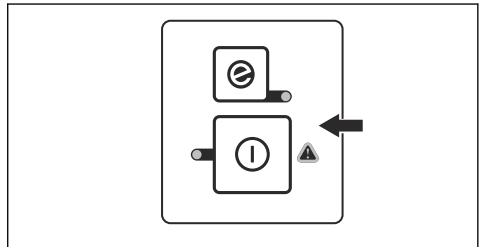

Den automatiske stoppfunksjonen

Produktet har en automatisk stoppfunksjon som stopper produktet hvis du ikke bruker det på ett minutt.

Kjedebremns med kastbeskyttelse

Produktet ditt har en kjedebremns som stopper sagkjedet hvis du får et kast. Kjedebremnsen reduserer faren for ulykker, men det er bare du som kan forhindre dem.

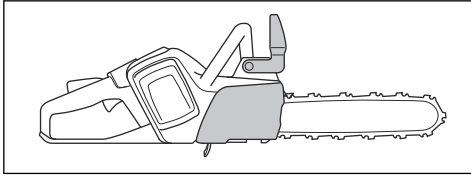

ADVARSEL: Unngå situasjoner der det er risiko for kast. Vær forsiktig når du bruker produktet, og sørg for at kastrisikozonen til sverdet ikke berører en gjenstand.

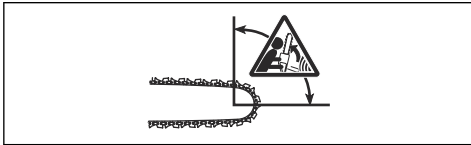

Kjedebremnsen (A) kobles inn manuelt av deg med venstre hånd eller automatisk av treghetsfunksjonen. Skyv kastbeskyttelsen (B) forover for å koble inn kjedebremnsen manuelt. Denne bevegelsen aktiverer en fjærbelastet mekanisme som stopper drivhjulet.

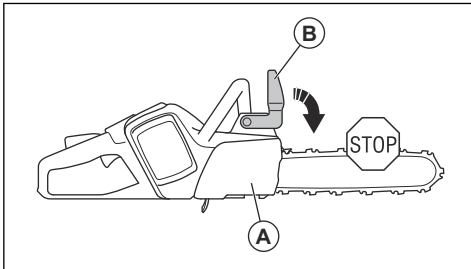

Kjedebremnsen aktiveres ut fra kraften på kastet og hvor produktet er plassert. Hvis du får et kraftig kast når kastrisikozonen er lengst unna deg, kobles kjedebremnsen inn av treghetsfunksjonen. Hvis kastet er

lite, eller hvis kastrisikozonen er nærmere deg, kobler du inn kjedebremnsen manuelt med venstre hånd.



Bruk kjedebremnsen som en parkeringsbremns når du starter produktet, og når du forflytter deg over korte avstander. Dette reduserer faren for at du eller en person i nærheten kommer i kontakt med sagkjedet.

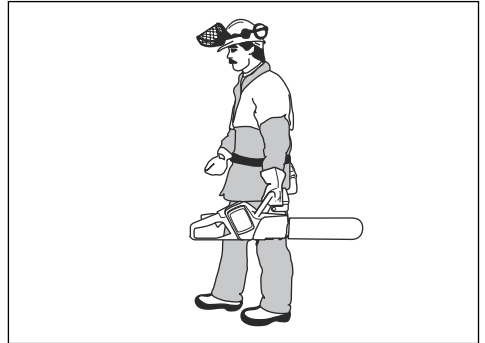

Trekk kastbeskyttelsen bakover for å koble ut kjedebremnsen.

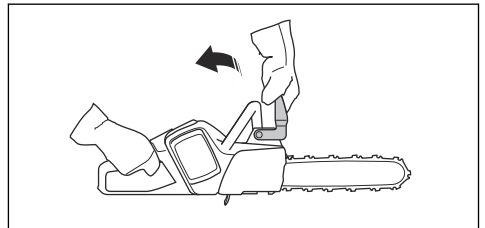

Et kast kan komme plutselig og intenst. De fleste kast er små og fører ikke alltid til at kjedebremnsen kobles inn.

Hvis det skjer et kast mens du bruker produktet, må du holde et fast grep i håndtakene og ikke slippe.

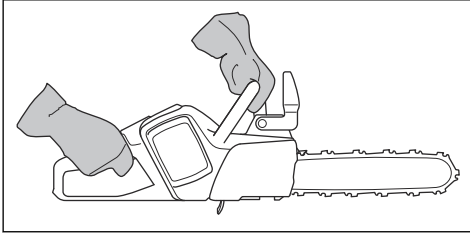

Kastbeskyttelsen reduserer også risikoen for å berøre sagkjedet hvis du slipper det fremre håndtaket.

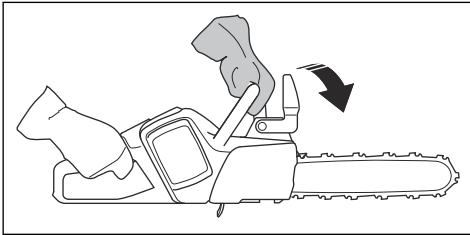

I fellingsstillingen kan du ikke koble inn kjedebremser manuelt. Kjedebremser kan i denne stillingen bare kobles inn av treghetsfunksjonen.

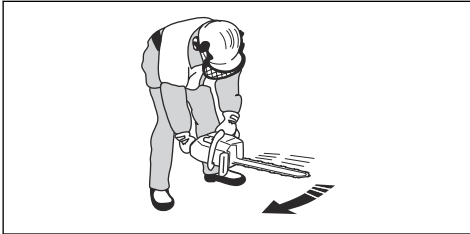

Kraftutløssersperre

Kraftutløssersperren er konstruert for å hindre at kraftutløseren aktiveres utilsikket. Hvis du griper håndtaket og trykker på kraftutløssersperren (A), frigjøres kraftutløseren (B). Når du slipper håndtaket, går kraftutløseren og kraftutløssersperren tilbake til utgangsposisjonene.

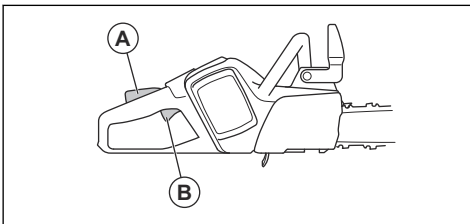

Kjedefanger

Kjedefangeren fanger sagkjedet hvis det ryker eller løsner. Hvis du har riktig kjedestramming, reduseres risikoen. Du kan også redusere risikoen gjennom riktig vedlikehold av sverdet og sagkjedet. Se *Montering på side 82* og *Vedlikehold på side 93* for instruksjoner.

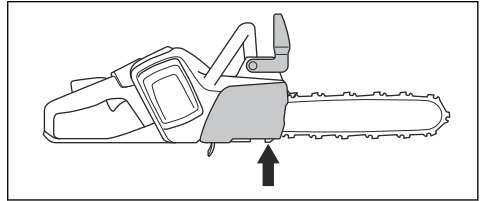

Høyrehåndsvern

Høyrehåndsvernet fungerer som en beskyttelse for hånden din hvis sagkjedet ryker eller løsner. Det hindrer også forstyrrelse fra greiner og kvister når du bruker produktet.

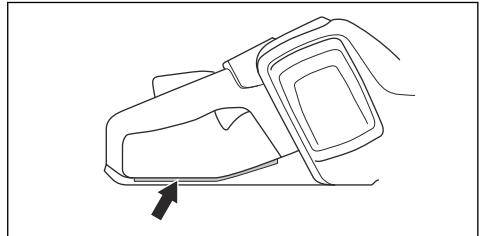

Batterisikkerhet



ADVARSEL: Les de følgende advarslene før du bruker produktet.

- Bruk bare BLi-batterier som vi anbefaler for produktet ditt. Batteriene er programvarekryptert.
- Bruk bare BLi-batterier som er oppladbare, som strømforsyning for relaterte Husqvarna-produkter. For å unngå personskader må du ikke bruke batteriet som strømforsyning for andre enheter.
- Fare for elektrisk støt. Ikke la batteripolene komme i kontakt med nøkler, skruer eller andre metallgjenstander. Dette kan føre til kortslutning av batteriet.
- Ikke bruk batterier som ikke er oppladbare.
- Ikke sett gjenstander inn i luftåpningene til batteriet.
- Hold batteriet unna sollys, varme og åpen ild. Batteriet kan forårsake forbrenninger og/eller kjemiske forbrenninger.
- Hold batteriet unna regn og fuktighet.
- Hold batteriet unna mikrobløtter og høyt trykk.
- Ikke prøv å demontere eller ødelegge batteriet.

- Ikke la batterisyre komme i kontakt med huden. Batterisyre kan føre til skader på huden, korrosjon og forbrenning. Unngå å gni hvis du får batterisyre i øynene. Skyll øynene med vann i minst 15 minutter. Hvis du har fått batterisyre på huden, må du rengjøre huden med store mengder vann og såpe. Få legehjelp.
- Bruk batteriet i temperaturer mellom $-10\text{ }^{\circ}\text{C}$ ($14\text{ }^{\circ}\text{F}$) og $40\text{ }^{\circ}\text{C}$ ($104\text{ }^{\circ}\text{F}$).
- Ikke rengjør batteriet eller batteriladeren med vann. Se *Slik kontrollerer du batteriet og batterirommet på side 95*.
- Ikke bruk et defekt eller skadet batteri.
- Oppbevar batteriene unna metallgjenstander, for eksempel spikre, skruer og smykker.
- Hold batteriet utilgjengelig for barn.

Sikker bruk av batteriladeren



ADVARSEL: Les de følgende advarslene før du bruker produktet.

- Fare for elektrisk støt eller kortslutning hvis sikkerhetsinstruksjonene ikke følges.
- Bruk en godkjent jordet stikkontakt som ikke er skadet.
- Ikke bruk andre ladere enn den som ble levert med produktet. Bruk bare Husqvarna QC-ladere når du lader Husqvarna BLi-erstatningsbatterier.
- Ikke prøv å demontere batteriladeren.
- Ikke bruk en defekt eller skadet batterilader.
- Ikke løft batteriladeren etter strømledningen. For å koble laderen fra stikkontakten drar du i støpselet. Ikke dra i ledningen.
- Hold alle kabler og skjøtekabler borte fra vann, olje og skarpe kanter. Pass på at kablen ikke kommer i klem i dører, gjerder eller lignende.
- Ikke bruk batteriladeren i nærheten av brennbare materialer eller materialer som kan forårsake korrosjon. Kontroller at batteriladeren ikke er tildekket. Trekk ut støpselet til batteriladeren hvis det oppstår røyk eller brann.
- Bare lad batteriet innendørs på et sted med god luftsirkulasjon og beskyttet mot direkte sollys. Ikke lad batteriet utendørs. Ikke lad batteriet i fuktige omgivelser.
- Bare bruk batteriladeren i temperaturer mellom $5\text{ }^{\circ}\text{C}$ ($41\text{ }^{\circ}\text{F}$) og $40\text{ }^{\circ}\text{C}$ ($104\text{ }^{\circ}\text{F}$). Bruk laderen i godt ventilerte, tørre og støvfrie omgivelser.
- Ikke sett gjenstander inn i luftåpningene til laderen.
- Berør aldri ladekontaktene med metallgjenstander. Dette kan kortslutte batteriladeren.
- Bruk bare godkjente stikkontakter som ikke er skadet.

Sikkerhetsinstruksjoner for vedlikehold



ADVARSEL: Les de følgende advarslene før du utfører vedlikehold på produktet.

- Fjern batteriet før du utfører vedlikehold, andre kontroller eller monterer produktet.
- Operatøren må bare utføre vedlikehold og service som refereres til i denne bruksanvisningen. Henvend deg til forhandleren for mer omfattende vedlikehold og service.
- Ikke rengjør batteriet eller batteriladeren med vann. Sterke vaskemidler kan skade plasten.
- Hvis du ikke utfører vedlikehold, minsker levetiden til produktet og risikoen for ulykker øker.
- Det kreves spesiell opplæring for alt vedlikehold og reparasjonsarbeid, spesielt for sikkerhetsutstyret på produktet. Hvis ikke alle kontrollene i denne bruksanvisningen er godkjent etter at du har gjort vedlikehold, må du ta kontakt med serviceforhandleren. Vi garanterer at fagmessig reparasjon og service er tilgjengelig for produktet.
- Bruk bare originalreservedeler.

Sikkerhetsinstruksjoner for skjæretstyret



ADVARSEL: Les de følgende advarselinstruksjonene før du bruker produktet.

- Bruk bare godkjente sverd/sagkjede-kombinasjoner og fileutstyr. Se *Tekniske data på side 102* for instruksjoner.
- Bruk vernehansker når du bruker eller utfører vedlikehold på sagkjedet. Et sagkjede som ikke beveger seg kan også forårsake skader.
- Hold skjærtennene riktig filf. Følg instruksjonene, og bruk anbefalt filmal. Et sagkjede som er skadet eller feilslipt, øker risikoen for ulykker.

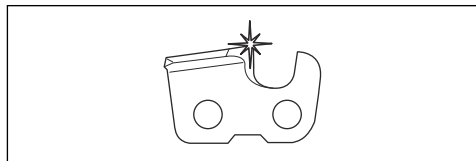

- Oppretthold riktig dybdemålerinnstilling. Følg instruksjonene våre, og bruk anbefalt dybdemålerinnstilling. For stor dybdemålerinnstilling øker risikoen for kast.

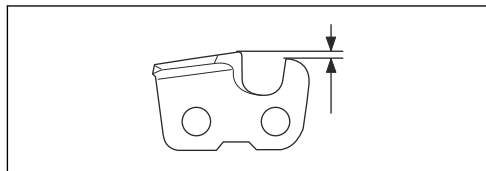

- Kontroller at sagkjedet har riktig stramming. Hvis sagkjedet ikke ligger stramt mot sverdet, kan det løsne. Feil kjedestrømning fører til økt slitasje på sverdet, sagkjedet og kjededrivhjulet. Se *Justering av sagkjedets stramming på side 98*.

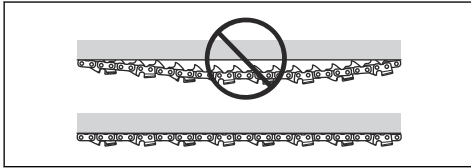

- Utfør regelmessig vedlikehold på skjærestyret, og hold det riktig smurt. Hvis sagkjedet ikke er riktig

smurt, øker risikoen for slitasje på sverdet, sagkjedet og kjededrivhjulet.

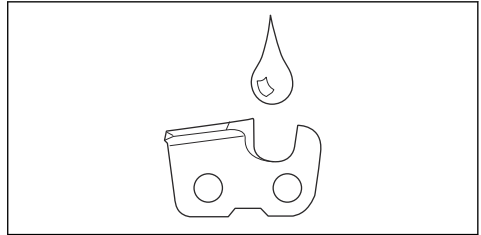

Montering

Slik monteres sverdet og sagkjedet (330i)



ADVARSEL: Ta alltid ut batteriet før du monterer eller utfører vedlikehold på produktet.

1. Koble ut kjedebremsen.

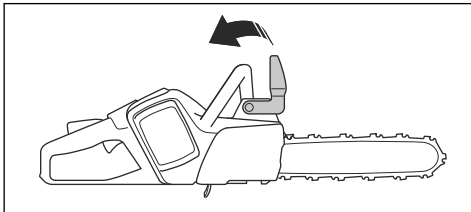

2. Løsne knotten, og fjern drivhjuldekslet (kjedebremsen) og transportringen (A).

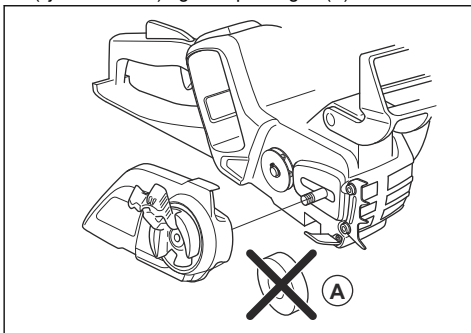

3. Sett sverdet på sverdbolten. Sett sverdet til den bakerste stillingen. Løft sagkjedet over drivhjulet og sett det i sverdsporet. Begynn på oversiden av sverdet.

4. Kontroller at eggen på tannlenkene er vendt forover på oversiden av sverdet.

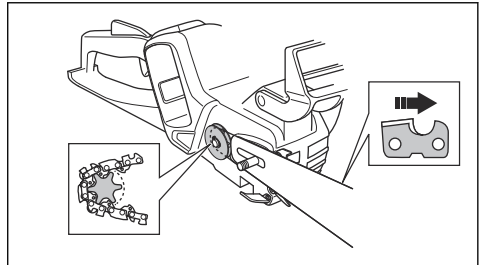

5. Sørg for at kantene på tannlenkene vender forover på toppkanten av sverdet.
6. Monter drivhjuldekslet, og styr kjedestrømmertappen til hullet i sverdet.
7. Kontroller at drivlenkene til sagkjedet sitter riktig på drivhjulet.
8. Kontroller også at sagkjedet har riktig inngrep i sporet i sverdet.
9. Stram sagkjedet. Se *Justering av sagkjedets stramming på side 98* for instruksjoner.

Slik monteres sverdet og sagkjedet (535i XP)



ADVARSEL: Ta alltid ut batteriet før du monterer eller utfører vedlikehold på produktet.

1. Koble ut kjedebremsen.

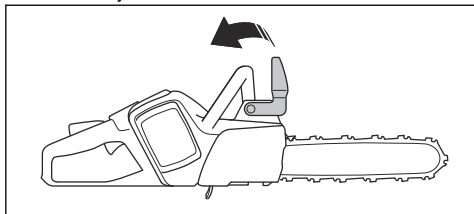

2. Løse sverdmutteren, og fjern drivhjuldekselet og transportringen (A).

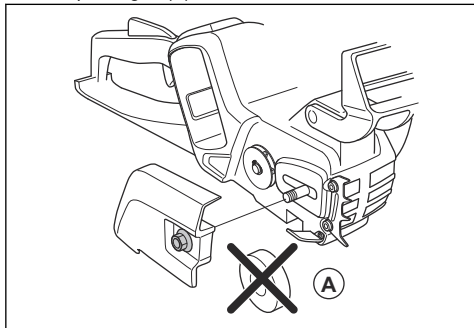

3. Sett sverdet på sverdbolten. Sett sverdet til den bakerste stillingen. Løft sagkjedet over drivhjulet og sett det i sverdsporet. Begynn på oversiden av sverdet.

4. Kontroller at eggen på tannlenkene er vendt forover på oversiden av sverdet.

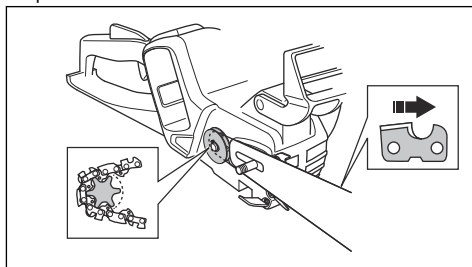

5. Sørg for at kantene på tannlenkene vender forover på toppkanten av sverdet.
6. Monter drivhjuldekselet, og styr kjedestrammertappen til hullet i sverdet.
7. Kontroller at drivlenkene til sagkjedet sitter riktig på drivhjulet.
8. Kontroller også at sagkjedet har riktig inngrep i sporet i sverdet.
9. Trekk til sverdmutrene med fingrene.
10. Stram sagkjedet. Se *Justering av sagkjedets stramming på side 98* for instruksjoner.

Drift

Innledning



ADVARSEL: Les og forstå kapittelet om sikkerhet før du bruker produktet.

Slik utfører du en funksjonskontroll før du bruker produktet

1. Utfør en kontroll av kjedebremsen (A) for å forsikre deg om at den fungerer som den skal og at den ikke er skadet.
2. Utfør en kontroll av bakre høyrehåndsvern (B) for å forsikre deg om at det ikke er skadet.
3. Utfør en kontroll av kraftutløseren og kraftutløserperren (C) for å forsikre deg om at de fungerer som de skal og at de ikke er skadet.
4. Utfør en kontroll av tastaturet (D) for å forsikre deg om at det fungerer som det skal.
5. Forsikre deg om at det ikke er olje på håndtakene (E).
6. Utfør en kontroll for å forsikre deg om at alle delene er på plass, festet riktig og ikke skadet.

7. Utfør en kontroll av kjedefangeren (F) for å forsikre deg om at den er festet riktig.
8. Utfør en kontroll av kjedestramningen (G).
9. Lad batteriet (H), og kontroller at det er riktig festet til produktet.
10. Kontroller at sagkjedet stopper når du slipper kraftutløseren.

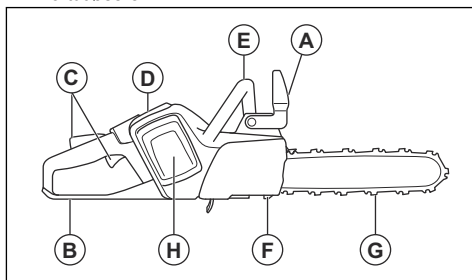

Bruke riktig kjedeeolje



ADVARSEL: Ikke bruk spillolje. Spillolje kan forårsake skade på deg og miljøet. Spillolje

fører også til skade på oljepumpen, sverdet og sagkjedet.



ADVARSEL: Sagkjedet kan bremse uten tilstrekkelig smøring av skjæreutstyret. Risiko for alvorlig personskade eller dødsfall for brukeren.



ADVARSEL: Bruk riktig kjedeolje for at denne funksjonen skal fungere som den skal. Snakk med serviceforhandleren din når du skal velge kjedeolje.

- Bruk Husqvarna-kjedeolje for å få lengst mulig levetid og hindre negative virkninger på miljøet. Hvis Husqvarna-kjedeolje ikke er tilgjengelig, anbefaler vi at du bruker en standard kjedeolje.
- Bruk en kjedeolje som fester seg godt til sagkjedet.
- Bruk en kjedeolje med riktig viskositet i forhold til lufttemperaturen.



OBS: I temperaturer under 0 °C / 32 °F blir noen kjedeoljer for tykke, noe som kan føre til skader på deler av oljepumpen.

- Bruk det anbefalte skjæreutstyret. Se *Tilbehør på side 104*.
- Ta av lokket til kjedeoljetanken.
- Fyll kjedeoljetanken med kjedeolje.
- Fest lokket forsiktig.

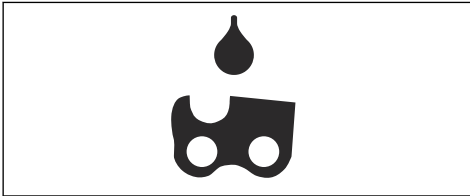

Merk: Hvis du vil finne ut hvor kjedeoljetanken er på produktet, kan du se *Produktoversikt på side 72*.

Slik kobler du til batteriladeren

1. Koble batteriladeren til den spenningen og frekvensen som er angitt på typeskiltet.
2. Sett støpselet i en jordet stikkontakt. LED-indikatoren på batteriladeren blinker grønt én gang.

Merk: Batteriet lades ikke hvis batteritemperaturen er på over 50 °C / 122 °F. Hvis temperaturen er på over 50 °C / 122 °F, vil batteriladeren i stedet kjøle ned batteriet før batteriet kan lades.

Koble batteriet til batteriladeren

Merk: Hvis det er første gang du bruker batteriet, må du lade det. Et nytt batteri er bare 30 % ladet.

1. Kontroller at batteriet er tørt.
2. Sett batteriet i batteriladeren.

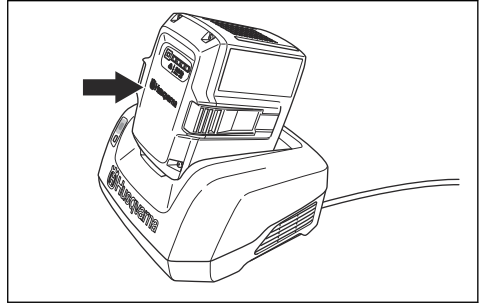

3. Kontroller at den grønne ladelampen på laderen tennes. Det betyr at batteriet er riktig koblet til laderen.

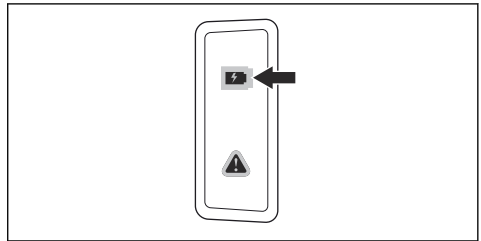

4. Når alle LED-indikatorene på batteriet lyser, er batteriet fulladet.

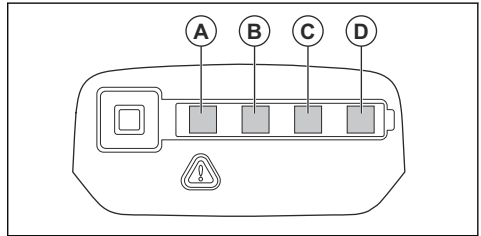

5. For å koble laderen fra stikkontakten drar du i støpselet. Ikke dra i ledningen.
6. Fjern batteriet fra batteriladeren.

Merk: Se bruksanvisningene for batteriet og batteriladeren for mer informasjon.

Kastinformasjon



ADVARSEL: Et kast kan føre til alvorlig personskade eller død for brukeren eller andre. For å redusere faren må du vite hva

som forårsaket kastet, og hvordan du kan unngå det.

Et kast skjer bare når sverdets kastrisikosone berører en gjenstand. Et kast kan skje plutselig og med stor kraft som kaster produktet mot operatøren.

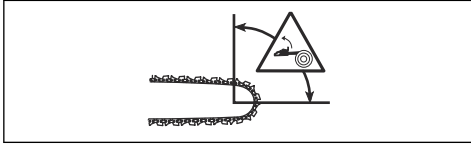

Kast skjer alltid i skjæreplanet til sverdet. Vanligvis slynges produktet mot operatøren, men kan det også beveges i en annen retning. Det er hvordan du bruker produktet idet det skjer et kast, som bestemmer bevegelsesretningen.



Kast skjer bare hvis sverdets kastrisikosone berører en gjenstand. Ikke la kastrisikosonen berøre en gjenstand.

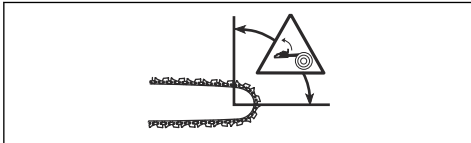

En mindre sverdspissradius reduserer kraften til kastet.

Bruk et sagkjede med lite kast for å redusere kraften i et kast. Ikke la kastrisikosonen berøre en gjenstand.



ADVARSEL: Ingen sagkjeder hindrer kast helt. Følg alltid instruksjonene.

Vanlige spørsmål om kast

- **Vil hånden min alltid aktivere kjedebremsen under et kast?**

Nei. Du må bruke litt kraft til å skyve kastbeskyttelsen forover. Hvis du ikke bruker den nødvendige kraften, blir ikke kjedebremsen koblet

inn. Du må også holde håndtakene på produktet støtt med begge hender mens du arbeider. Hvis et kast oppstår, vil kjedebremsen kanskje ikke stoppe sagkjedet før det treffer deg. Det er også noen stillinger der hånden din ikke kan berøre kastbeskyttelsen for å koble inn kjedebremsen.

- **Vil treghetsfunksjonen alltid aktivere kjedebremsen under et kast?**

Nei. For det første må kjedebremsen fungere som den skal. Se *Vedlikehold av og kontroller av sikkerhetsanordningene på produktet på side 94* for instruksjoner om hvordan du utfører en kontroll av kjedebremsen. Vi anbefaler at du alltid gjør dette før du begynner å bruke produktet. For det andre må kraften i kastet være kraftig nok til å aktivere kjedebremsen. Hvis kjedebremsen er for følsom, kan den gripe inn ved hard drift.

- **Vil kjedebremsen alltid beskytte meg mot skader under et kast?**

Nei. kjedebremsen må fungere på riktig måte for å gi beskyttelse. Kjedebremsen må også kobles inn under et kast for å stoppe sagkjedet. Hvis du er nær sverdet, vil kjedebremsen kanskje ikke rekke å stoppe sagkjedet før det treffer deg.



ADVARSEL: Bare du og riktig arbeidsteknikk kan hindre kast.

Starte produktet

1. Utfør en kontroll av kraftutløseren og kraftutløsesperren. Se *Slik kontrollerer du kraftutløsesperren på side 94*.
2. Skyv kastbeskyttelsen forover for å koble inn kjedebremsen.

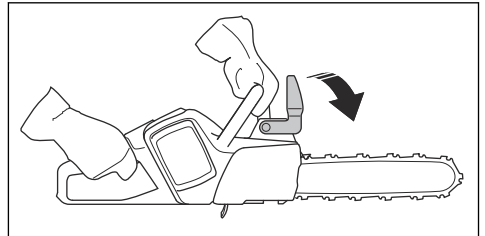

3. Sett batteriet i batteriholderen.

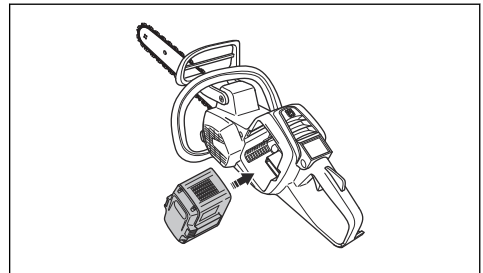

4. Trykk på den nedre delen av batteriet til du hører en klikkelyd.



OBS: Hvis batteriet ikke går lett inn i batteriholderen, er det ikke festet riktig i batteriholderen.

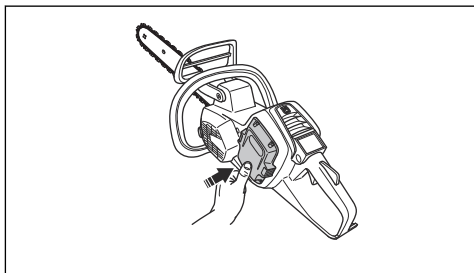

5. Hold start/stopp-knappen inne til den grønne LED-lampen tennes.

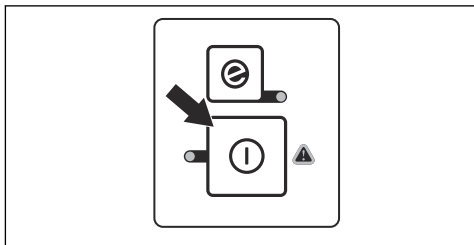

Slik stopper du produktet

1. Hold start/stopp-knappen på tastaturet inne til den grønne LED-lampen slukkes.

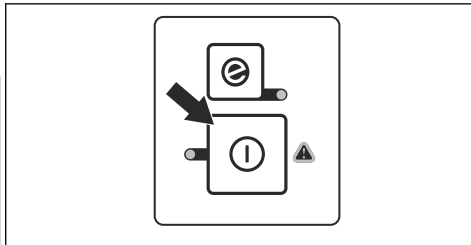

2. Trekk ut batteriet og trykk på batteriutløserknappene for å ta batteriet ut fra batteriholderen.

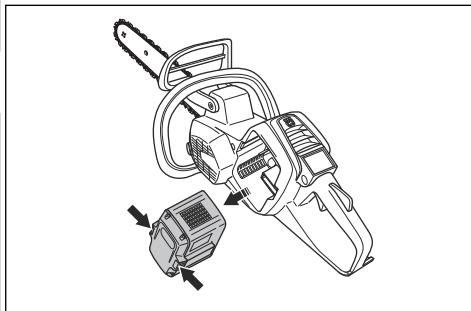

ADVARSEL: Ta ut batteriet når du ikke bruker produktet eller har fullt utsyn til det. Dette er for å hindre utilsiktet start.

Slik bruker du SavE-funksjonen

SavE-funksjonen reduserer kjedehastigheten og strømforbruket til produktet.

1. Trykk på SavE-knappen. Den grønne LED-indikatoren tennes.
2. Trykk på SavE-knappen på nytt for å koble ut funksjonen. Den grønne LED-lampen slukkes.



Trekk- og skyvetak

Du kan sage gjennom tre med produktet i to forskjellige posisjoner.

- Kapping i trekkebevegelsen betyr at du kapper med bunnen av sverdet. Sagkjedet trekker seg gjennom treet når du kapper. I denne stillingen har du bedre kontroll over produktet og posisjonen til kastrisikosonen.

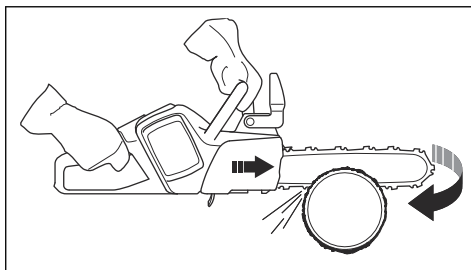

- Kapping i skyvebevegelsen betyr at du kapper med toppen av sverdet. Sagkjedet skyver produktet mot operatøren.

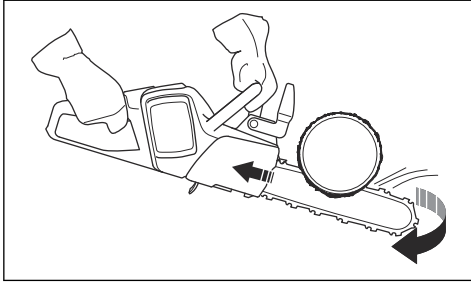

ADVARSEL: Hvis sagkjedet setter seg fast i stammen, kan produktet bli skjøvet mot deg. Hold produktet i et fast grep, og kontroller at kastsonen til sverdet ikke berører treet og fører til et kast.

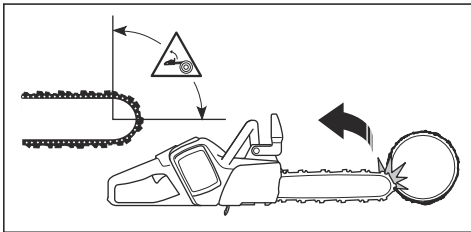

Slik brukes kappeteknikken



ADVARSEL: Bruk full gass når du kapper, og reduser turtallet til tomgang etter hvert kutt.



OBS: Ikke la motoren gå for lenge uten belastning. Dette kan skade motoren.

1. Legg stammen på en sagkrakk.

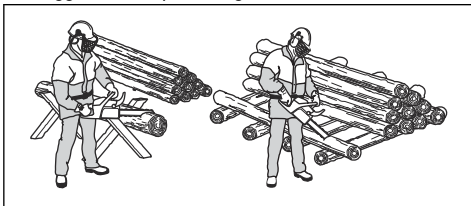

ADVARSEL: Ikke kapp stammer i en stabel. Dette øker risikoen for kast og kan føre til alvorlig personskade eller dødsfall.

2. Fjern de avkappede trebitene fra arbeidsområdet.



ADVARSEL: Avkappede trebiter i kappeområdet øker risikoen for kast og at du mister balansen.

Slik bruker du barkstøtten

1. Trykk barkstøtten inn i stammen på treet.
2. Gi full gass og dreii produktet. Hold barkstøtten mot stammen. Denne fremgangsmåten gjør det enklere å bruke kraften som trengs for å skjære gjennom stammen.

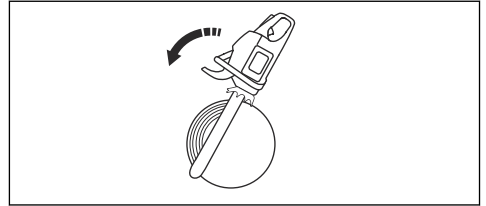

Slik kapper du en stamme på bakken

1. Kapp gjennom stammen i trekkebevegelsen. Hold full effekt, men vær forberedt på plutselige ulykker.

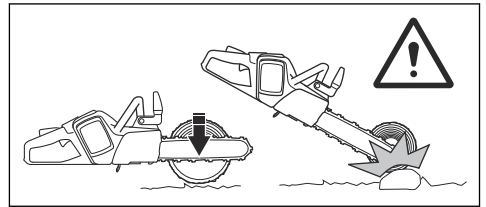

ADVARSEL: Pass på at sagkjedet ikke berører bakken når du fullfører sagsnittet.

2. Kapp omtrent $\frac{3}{4}$ gjennom stammen, og stopp. Roter stammen, og kapp fra motsatt side.

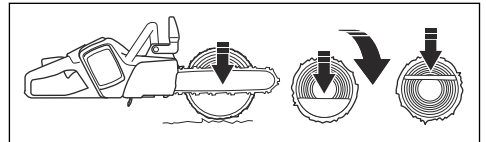

Kappe en stamme med støtte i den ene enden



ADVARSEL: Pass på at stammen ikke splittes under kappingen. Følg instruksjonene nedenfor.

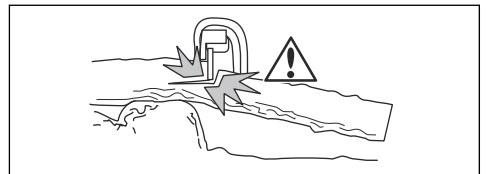

1. Kapp ca. 1/3 gjennom stammen i skyvebevegelsen.
2. Kapp ferdig gjennom stammen i trekkebevegelsen.

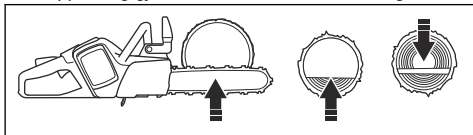

Kappe en stamme med støtte i begge ender



ADVARSEL: Pass på at sagkjedet ikke blir sittende fast i stammen under kappingen. Følg instruksjonene nedenfor.

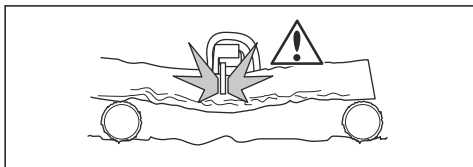

1. Kapp ca. 1/3 gjennom stammen i trekkebevegelsen.
2. Kapp gjennom resten av stammen i skyvebevegelsen for å fullføre kappingen.

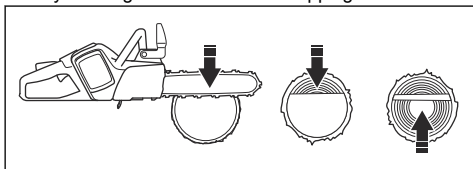

ADVARSEL: Stopp motoren hvis sagkjedet setter seg fast i stammen. Bruk en hevarm til å åpne sagsnittet og frigjøre produktet. Ikke prøv å rykke løs produktet for hånd. Dette kan føre til personskade når produktet plutselig løsner.

Slik bruker du kvistingsteknikken

Merk: For tykke grener må du bruke kappeteknikken. Se *Slik brukes kappeteknikken på side 87.*



ADVARSEL: Ulykkesrisikoen er svært stor når du bruker kvistingsteknikken. Se *Kastinformasjon på side 84* for instruksjoner om hvordan du unngår kast.



ADVARSEL: Kapp kvistene én etter én. Vær forsiktig når du fjerner små kvister, og ikke kapp buskas eller mange små kvister samtidig. Små kvister kan sette seg fast i sagkjedet og hindre sikker bruk av produktet.

Merk: Hvis det er nødvendig, må du kutte kvistene bit for bit. Kutt de mindre grenene (A) og (B) før du kutter kvisten nær stammen (C).

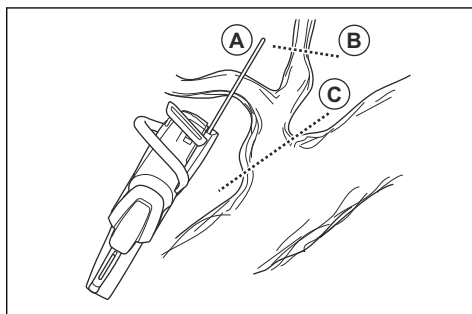

1. Fjern kvistene på høyre side av stammen.
 - a) Hold sverdet på høyre side av stammen, og holde hoveddelen av produktet mot stammen.
 - b) Velg riktig kappeteknikk for spenningen til grenen.

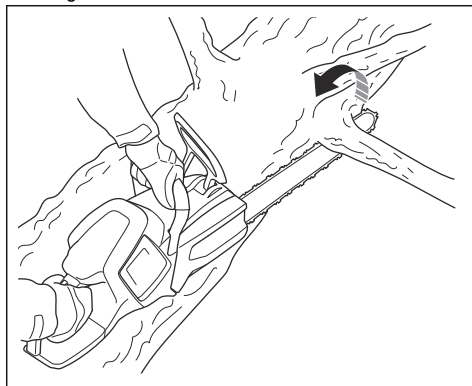

ADVARSEL: Hvis du ikke er sikker på om hvordan du skal kappe grenen, bør du snakke med en profesjonell motorsagbruker før du fortsetter.

2. Fjern kvister på toppen av stammen.
 - a) Hold produktet på stammen, og la sverdet bevege seg langs stammen.

b) Kapp i skyvebevegelsen.

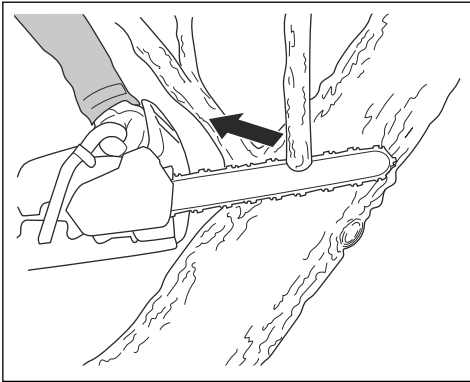

3. Fjern kvistene på venstre side av stammen.

a) Velg riktig kappeteknikk for spenningen til grenen.

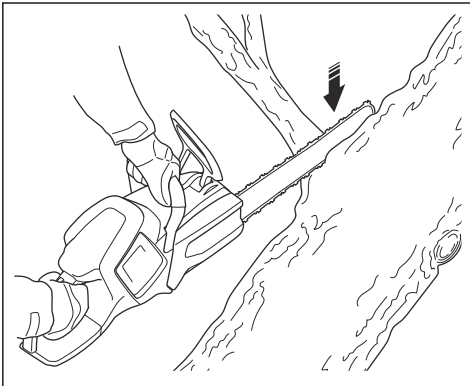

ADVARSEL: Hvis du ikke er sikker på om hvordan du skal kappe grenen, bør du snakke med en profesjonell motorsagbruker før du fortsetter.

Se *Slik kapper du trær og greiner som står i spenn* på side 92 for instruksjoner om hvordan du kapper greiner som står i spenn.

Slik bruker du trefellingsteknikken



ADVARSEL: Du trenger erfaring for å felle et tre. Om mulig bør du delta i et opplæringskurs for bruk av motorsag. Snakk med en erfaren bruker for å få mer kunnskap.

Slik holder du sikker avstand

1. Kontroller at personer rundt deg holder en sikkerhetsavstand på minst 2 1/2 ganger treet's lengde.

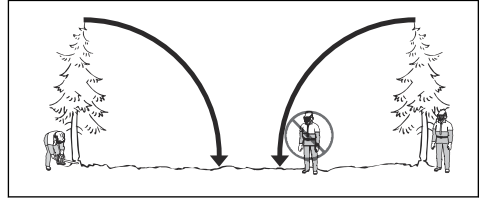

2. Forsikre deg om at ingen befinner seg i risikoområdet før eller under fellingen.

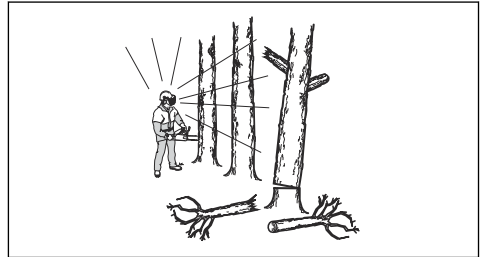

Slik beregner du fallretningen

1. Undersøk i hvilken retning det er nødvendig at treet skal falle. Målet er å felle det til en posisjon der du enkelt kan kviste og kappe opp stammen. Det er også viktig at du står støtt og kan forflytte deg på en sikker måte.



ADVARSEL: Hvis det er farlig eller ikke er mulig å felle treet i sin naturlige fallretning, må treet felles i en annen retning.

2. Undersøk den naturlige fallretningen til treet. Undersøk for eksempel vinkelen og bøyn til treet, vindretningen, plasseringen til greinene og vekten av snø.
3. Undersøk om det finnes hindringer i nærheten, for eksempel andre trær, kraftledninger, veier og/eller bygninger.
4. Se etter tegn på skader og råte i stammen.



ADVARSEL: Råte i stammen kan medføre risiko for at treet faller før du har fullført kappingen.

5. Kontroller at treet ikke har skadde eller døde greiner som kan brette og treffe deg under fellingen.

6. Ikke la treet falle på et annet, stående tre. Det er farlig å fjerne et tre som har satt seg fast. Se *Frigjøre et fastsatt tre på side 92*.

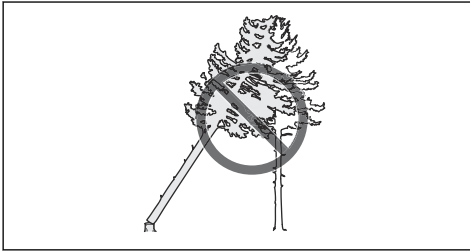

ADVARSEL: I kritiske fellingsoperasjoner må du ta av deg hørselsvernet umiddelbart etter at sagingen er fullført. Det er viktig at du hører lyder og varselsignaler.

Slik rydder du stammen og forbereder tilbaketrekkingsruten din

Kapp av alle grener fra skulderhøyde og nedover.

1. Kapp i trekkebevegelsen fra toppen og nedover. Kontroller at treet er mellom deg og produktet.

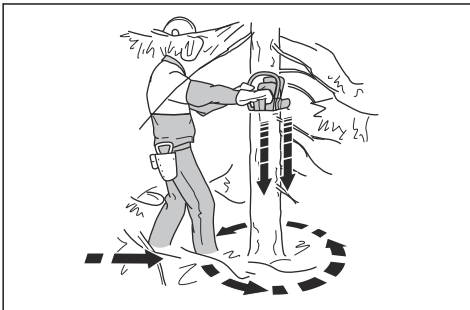

2. Fjern underskog fra arbeidsområdet rundt treet. Fjern alt avkappet materiale fra arbeidsområdet.
 3. Utfør en kontroll av området med hensyn til hindringer som steiner, greiner og hull. Du må ha en tydelig tilbaketrekkingsrute når treet begynner å falle. Tilbaketrekkingsruten må ha en vinkel på ca. 135 grader i forhold til fallretningen.
1. Faresonen
 2. Tilbaketrekkingsruten
 3. Fallretningen

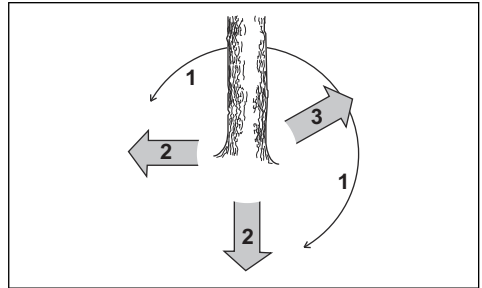

Felle et tre

Husqvarna anbefaler at du lager styreskår og deretter bruker sikkerhetshjørnemetoden når du feller et tre. Sikkerhetshjørnemetoden gjør det enklere å lage en korrekt brytekant og kontrollere fallretningen.



ADVARSEL: Ikke fell trær med en diameter som er mer enn to ganger større enn sverdlengden. For å gjøre dette må du ha spesiell opplæring.

Brytekant

Det viktigste under en trefelling er å lage en korrekt brytekant. Med en korrekt brytekant kan du styre fallretningen og sørge for en trygg felling.

Tykkelsen på brytekanten må være lik hele veien og være på minst 10 % av trets diameter.



ADVARSEL: Hvis brytekanten er feil eller for tynn, har du ingen kontroll over fallretningen.

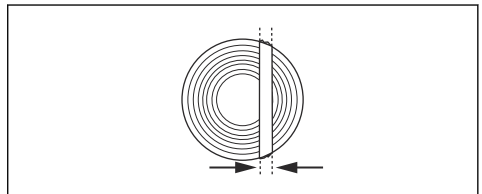

Slik lager du styreskårene

1. Lag styreskårene. Styreskårene skal være 1/4 av diameteren til treet. Lag en vinkel på 45° mellom overskjæret og underskjæret.
 - a) Lag overskjæret først. Rett inn fallretningsmerket (A) på produktet etter fallretningen til treet (B). Stå bak produktet, og hold treet på din høyre side. Sag med en trekkebevegelse.

- b) Lag underskjæret. Sørg for at enden av underskjæret er i samme punkt som enden av overskjæret.

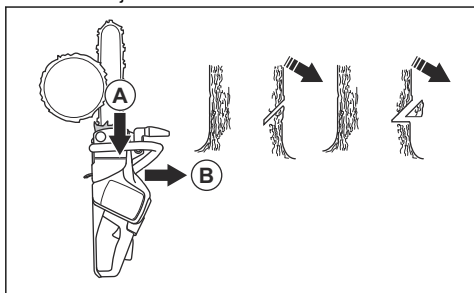

2. Sørg for at styreskårlinjen er helt horisontal og i rett vinkel (90°) mot fallretningen. Styreskårlinjen går gjennom punktet der to styreskårene møtes.

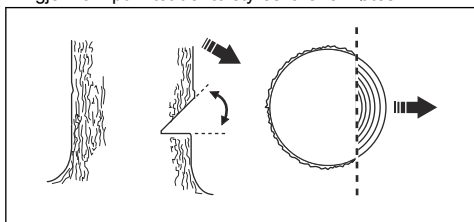

Bruke sikkerhetshjørnemethoden

Hovedskåret må lages litt over styreskåret.

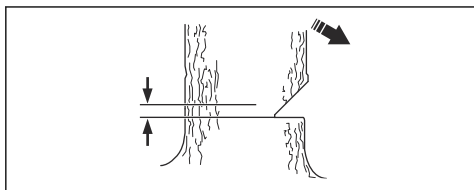

ADVARSEL: Vær forsiktig når du skjærer med sverdspissen. Begynn å skjære med den nedre delen av sverdspissen for å lage et innsnitt i stammen.

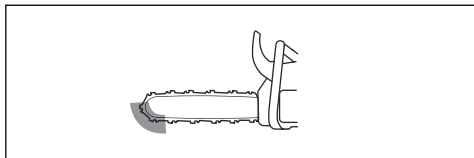

1. Hvis den effektive skjærelengden er lengre enn treets diameter, utfører du følgende trinn (a–d).

- a) Lag et innsnitt rett inn i stammen for å fullføre bredden av brytekannten.

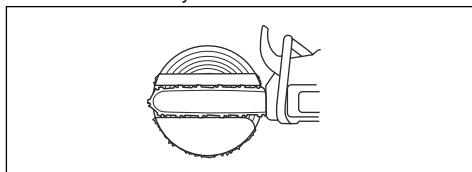

- b) Skjær i trekkebevegelsen til $\frac{1}{3}$ av stammen står igjen.
 c) Trekk sverdet 5–10 cm / 2–4 tommer bakover.
 d) Skjær gjennom resten av stammen for å lage et sikkerhetshjørne som er 5–10 cm / 2–4 tommer bredt.

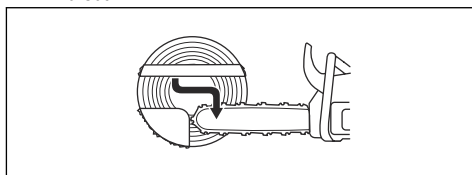

2. Hvis den effektive skjærelengden er kortere enn treets diameter, utfører du følgende trinn (a–d).
 a) Gjør et innstikk rett inn i stammen. Innsnittet skal være på $\frac{3}{5}$ av treets diameter.
 b) Skjær i trekkebevegelsen gjennom resten av stammen.

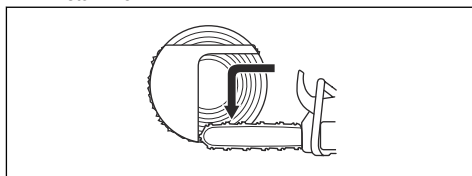

- c) Skjær rett inn i stammen fra den andre siden av treet for å fullføre brytekannten.
 d) Lag ferdig sikkerhetshjørnet ved å skjære i skyvebevegelsen til bare $\frac{1}{3}$ av stammen er igjen.

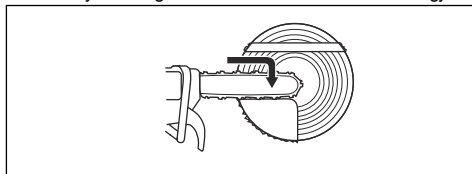

3. Slå en kile inn i sagsnittet fra baksiden.

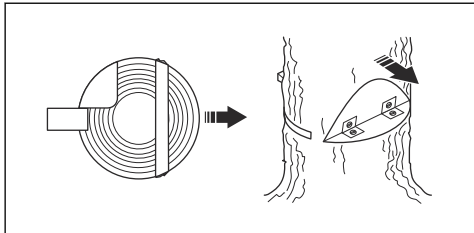

4. Skjær vekk hjørnet slik at treet faller.

Merk: Hvis treet ikke faller, slår du på kilen til treet faller.

5. Når treet begynner å falle, bruker du tilbaketrekingsruten for å komme deg bort fra treet. Gå minst 5 m (15 fot) unna treet.

Frigjøre et fastsatt tre



ADVARSEL: Det er svært farlig å fjerne et tre som sitter fast, og det innebærer en høy ulykkesrisiko. Hold deg utenfor risikoområdet, og ikke prøv å felle et tre som har satt seg fast.

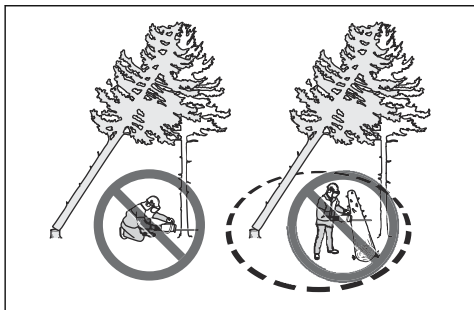

Den sikreste fremgangsmåten er å bruke én av følgende vinsjer:

- Traktormontert

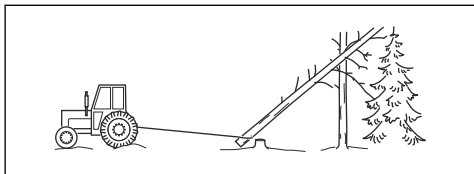

- Bærbar

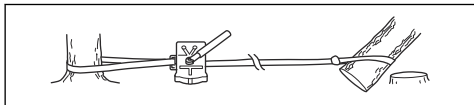

Slik kapper du trær og greiner som står i spenn

1. Finn ut hvilken side av treet eller greinen som står i spenn.
2. Finn ut hvor det maksimale spenningspunktet er.

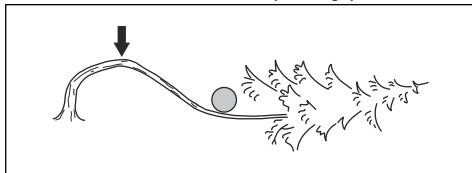

3. Finn ut hva som er den sikreste fremgangsmåten for å fjerne spenningen.

Merk: I noen situasjoner er den eneste sikre fremgangsmåten å bruke en vinsj, ikke produktet.

4. Hold en posisjon der treet eller greinen ikke kan treffe deg når spenningen blir fjernet.

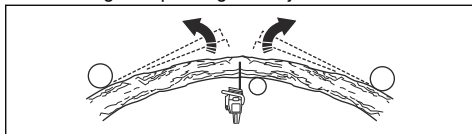

5. Lag ett eller flere kutt av den nødvendige dybden for å fjerne spenningen. Kutt i eller nær det maksimale spenningspunktet. Sørg for at treet eller greinen brykker i det maksimale spenningspunktet.

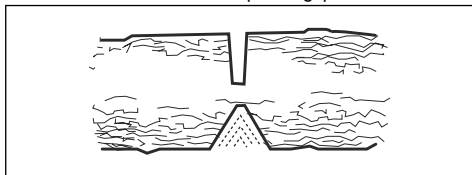

ADVARSEL: Sag aldri rett gjennom et tre eller en grein som står i spenn.



ADVARSEL: Vær svært forsiktig når du kapper et tre som står i spenn. Det er fare for at treet beveger seg raskt før eller etter kappingen. Det kan skje alvorlige personskader hvis du er i feil posisjon, eller hvis du kapper feil.

6. Hvis du må sage gjennom treet/greinen, lager du 2 til 3 kutt, 1 tomme fra hverandre og med en dybde på 2 tommer.

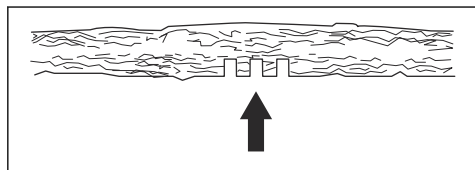

7. Fortsett å sage dypere inn i treet, til treet/greinen bøyer seg, og spenningen blir frigjort.

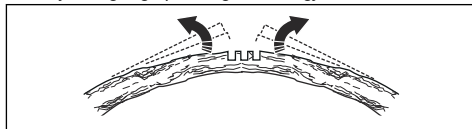

8. Kapp treet/greinen fra motsatt side av bøyen etter at spenningen er fjernet.

Vedlikehold

Innledning



ADVARSEL: Les og forstå kapittelet om sikkerhet før du utfører vedlikehold på produktet.

Under følger en liste over vedlikeholdstrinnene som må utføres på produktet. Se *Vedlikehold på side 93* for mer informasjon.

Vedlikeholdsskjema



ADVARSEL: Fjern batteriet før du utfører vedlikehold.

Vedlikehold	Før bruk	Ukentlig	Månedlig
Rengjør de utvendige delene av produktet.	X		
Kontroller at kraftutløseren og kraftutløserperren fungerer riktig med hensyn til sikkerhet.	X		
Rengjør kjedebremsen, og kontroller at den fungerer på en sikker måte. Kontroller om kjedefangeren er skadet. Bytt den ved behov.	X		
Snu sverdet daglig for jevnere slitasje. Kontroller at smørehullet i sverdet ikke er tett. Rengjør kjedesporet.	X		
Kontroller om kapperen eller kapperbeskyttelsen har sprekker eller er skadet. Bytt kapperen eller kapperbeskyttelsen hvis den har sprekker eller har blitt utsatt for støt.	X		
Kontroller at sverdet og sagkjedet har tilstrekkelig olje.	X		
Kontroller sagkjedet. Se etter sprekker, og kontroller at sagkjedet ikke er stivt eller uvanlig slitt. Skift om nødvendig.	X		
File sagkjedet. Kontroller strammingen og tilstanden. Kontroller drivhjulet for slitasje, og bytt det ved behov.	X		
Rengjør luftinntaket på produktet.	X		
Kontroller at skruer og mutre sitter stramt.	X		
Kontroller at tastaturet fungerer som det skal, og at det ikke er skadet.	X		
Bruk en fil til å fjerne grader på sverdkantene.		X	
Kontroller tilkoblingene mellom batteriet og produktet. Kontroller tilkoblingen mellom batteriet og batteriladeren.			X
Tøm og rengjør oljetanken.			X

Vedlikehold	Før bruk	Ukentlig	Månedlig
Blås forsiktig gjennom produktet og batterikjøleåpningene med trykkluft.			X

Vedlikehold av og kontroller av sikkerhetsanordningene på produktet

Slik kontrollerer du kastbeskyttelsen

Kontroller regelmessig kastbeskyttelsen og treghetsfunksjonen.

1. Kontroller at kastbeskyttelsen ikke er skadet og at det ikke finner noen defekter, f.eks. sprekker.

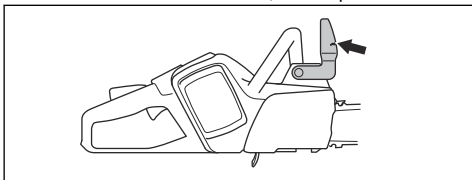

2. Kontroller at kastbeskyttelsen kan bevege seg fritt og at den er festet sikkert til produktet.

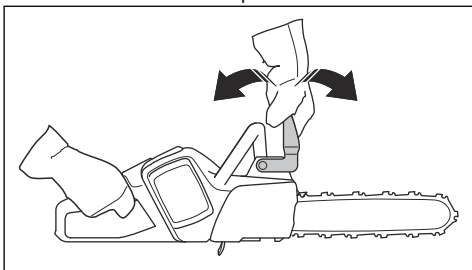

3. Sett produktet, med motoren slått av, på en stubbe eller en annen stabil flate.
4. Hold i det bakre håndtaket, og slipp det fremre håndtaket. La produktet falle mot stubben.



5. Kontroller at kjedebremsen kobles inn idet sverdet treffer stubben.

Slik kontrollerer du bremseutløseren

1. Sett produktet på bakken på et stabilt sted, og start det. Se *Starte produktet på side 85*.



ADVARSEL: Sørg for at sagbladet ikke berører bakken eller andre gjenstander.

2. Grip håndtakene med alle fingrene, og hold produktet i et fast grep.

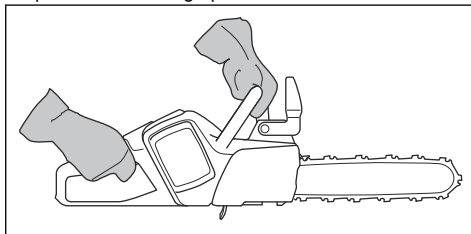

3. Gi full gass og vipp venstre håndledd forover til kastbeskyttelsen, for å koble inn kjedebremsen. Sagkjedet skal stoppe umiddelbart.

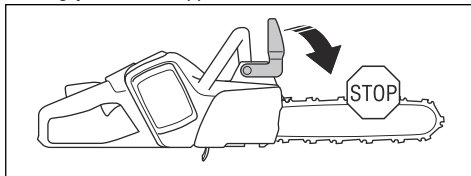

ADVARSEL: Ikke slipp det fremre håndtaket!

Slik kontrollerer du kraftutløseren

1. Kontroller at kraftutløseren og kraftutløserperren kan bevege seg fritt og at returfjærene fungerer som de skal.

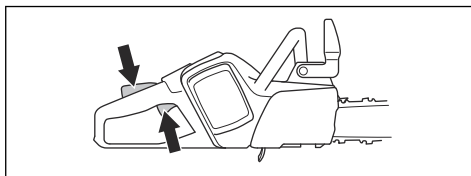

- Trykk på kraftutløserperren, og kontroller at den går tilbake til utgangsstillingen når du slipper den.

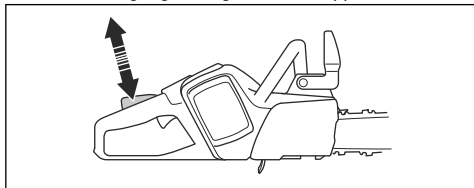

- Kontroller at kraftutløseren låses i tomgangsstillingen når kraftutløserperren slippes.

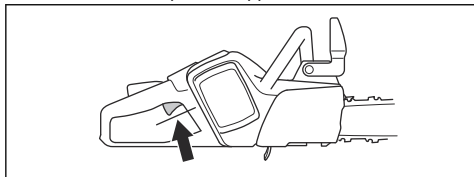

- Start produktet, og gi full gass.
- Slipp kraftutløseren, og forsikre deg om at sagkjedet stopper og forblir i ro. Hvis kjedet roterer når kraftutløseren er i tomgangsstillingen, må du kontakte serviceforhandleren din.

Slik kontrollerer du kjedefangeren

- Forsikre deg om at det ikke er noen skader på kjedefangeren.
- Kontroller at kjedefangeren er stabil og festet til produktkroppen.

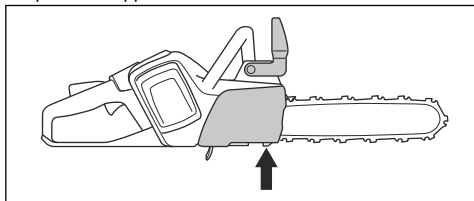

Slik kontrollerer du tastaturet

- Start produktet. Se *Starte produktet på side 85*
- Trykk på start/stopp-knappen på nytt.
- Forsikre deg om at produktet stopper når du holder knappen inne. Den grønne LED-lampen slukkes.

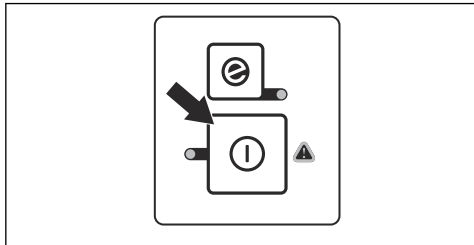

Slik kontrollerer du batteriet og batterirommet

- Rengjør batteriet og batterirommet med en myk børste.
- Sørg for at kjøleåpningene og batterikontaktene er rene.

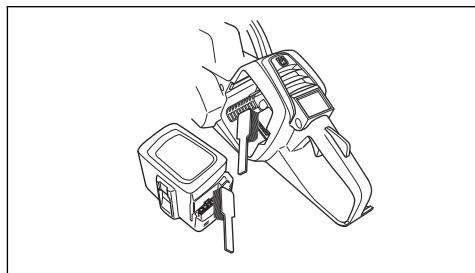

- Kontroller at batteriet ikke er skadet, og at det ikke er noen andre defekter, for eksempel sprekker.

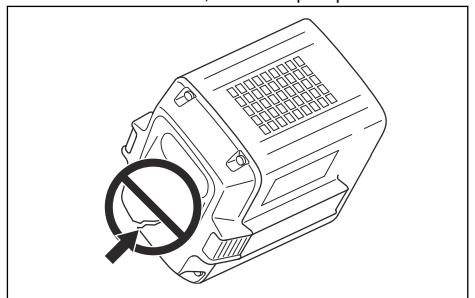

Slik kontrollerer du batteriladeren

- Forsikre deg om at batteriladeren og strømledningen ikke er skadet. Se etter sprekker og andre defekter.

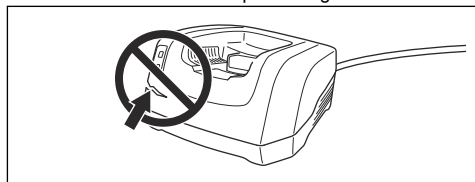

Rengjøre kjølesystemet

Produktet har et kjølesystem som holder temperaturen til produktet så lav som mulig.

Kjølesystemet omfatter et luftinntak på venstre side av produktet og en vifte på motoren.

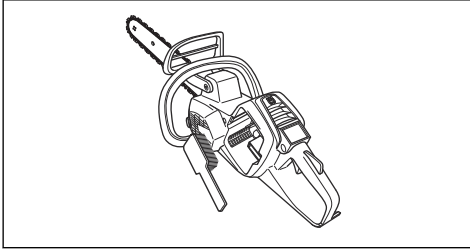

1. Rengjør kjølesystemet med en børste ukentlig, eller oftere ved behov.
2. Kontroller at kjølesystemet ikke er skittent eller tilstoppet.



OBS: Et skittent eller tilstoppet kjølesystem kan føre til at produktet blir for varmt. Det vil føre til skade på stempelet og sylindren.

Slipe kjedet

Informasjon om sverdet og sagkjedet



ADVARSEL: Bruk vernehansker når du bruker eller utfører vedlikehold på sagkjedet. Et sagkjede som ikke beveger seg kan også forårsake skader.

Bytt ut slitte eller skadde sverd og sagkjeder med sverd/sagkjede-kombinasjonene som anbefales av Husqvarna. Dette er nødvendig for å bevare sikkerhetsfunksjonene til produktet. Se *Tilbehør på side 104* for å finne en liste over sverd og kjede-kombinasjoner som vi anbefaler.

- Sverdlengde, tommer/cm. Informasjon om sverdlengden finner man vanligvis på den bakre enden av sverdet.

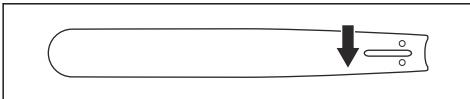

- Antall tenner i nesehjulet (T).

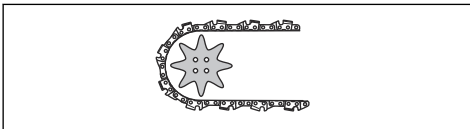

- Kjededeling, tommer. Avstanden mellom drivlenkene til sagkjedet må stemme med avstanden til tennene på sverdet's nesehjul og drivhjulet.

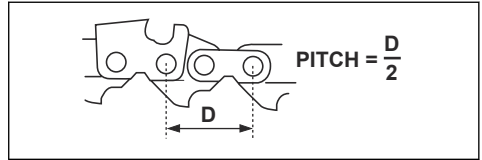

- Antall drivlenker (stk). Antallet drivlenker avgjøres av sverdtypen.

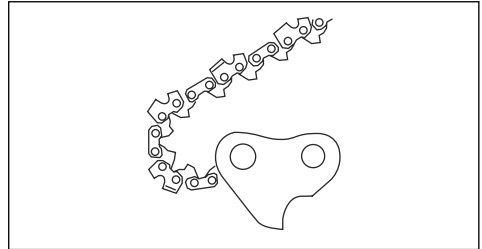

- Sverdsporbredde, tommer/mm. Sporbredden på sverdet må være den samme som bredden på kjededrivlenken.

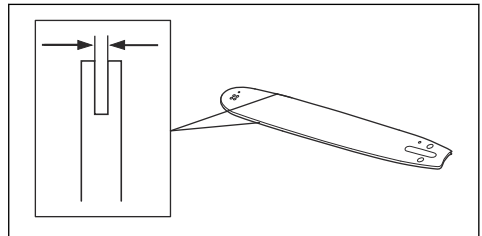

- Sagkjedehull og hull for kjedestrammertapp. Sverdet må være rettet inn etter produktet.

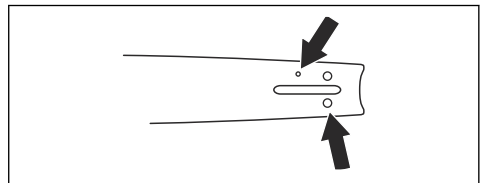

- Drivlenkebredde, mm/tommer

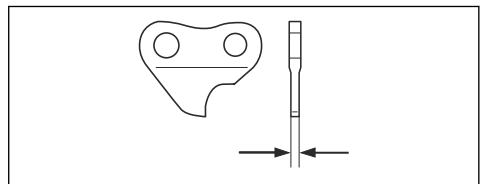

Generell informasjon om filing av kapperne

Ikke bruk et sløvt sagkjede. Hvis sagkjedet er sløvt, må du bruke mer kraft på å skyve sverdet gjennom treet. Hvis sagkjedet er svært sløvt, vil det ikke bli noen trefliser, men sagflis/sagmugg.

Et skarpt sagkjede eter seg gjennom treet, og treflisene blir lange og tykke.

Skjærtannen (A) og dybdemåleren (B) utgjør til sammen den kappende delen av sagkjedet, kapperen.

Høydeforskjellen mellom de to gir skjæredybden (dybdemålerinnstillingen).

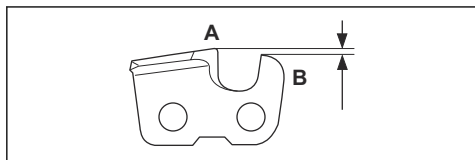

Tenk på følgende når du filer en kapper:

- filingsvinkel

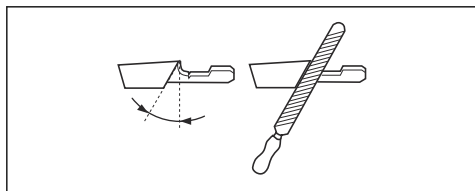

- støtvinkel

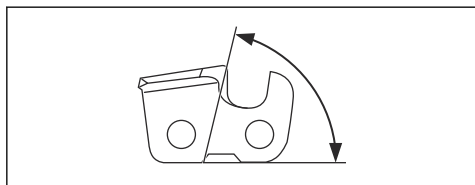

- filstilling

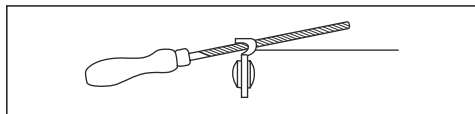

- rundfildiameter

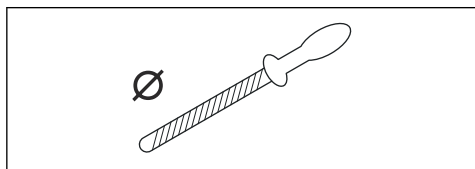

Det er ikke enkelt å skjerpe et sagkjede riktig uten det riktige utstyret. Bruk Husqvarna-filmalen. Den hjelper

deg med å opprettholde maksimum skjærekapasitet og risikoen for kast på et minimum.



ADVARSEL: Kraften til kastet øker kraftig hvis du ikke følger de følgende instruksjonene om filing.

Merk: Se *Slipe kapperne* på side 97 for å finne informasjon om filing av sagkjedet.

Slipe kapperne

1. Bruk en rundfil og en filmal til å file skjæretennene.

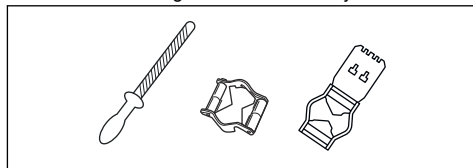

Merk: Se *Tilbehør* på side 104 for informasjon om hvilken fil og filmal Husqvarna anbefaler for sagkjedet ditt.

2. Påfør filmalen på kapperen på riktig måte. Se instruksjonene som fulgte med filmalen.
3. Flytt filen fra innsiden av skjærtennene og utover. Reduser trykket i trekkebevegelsen.

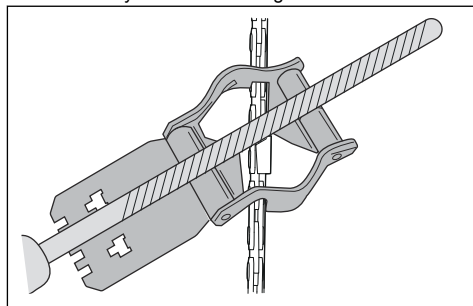

4. Fjern materiale fra den ene siden av alle skjærtennene.
5. Snu produktet, og fjern materiale på den andre siden.
6. Kontroller at alle skjærtennene har samme lengde.

Generell informasjon om justering av dybdemålerinnstillingen

Dybdemålerinnstillingen (C) reduseres når du skjerper skjærtannen (A). For å opprettholde maksimal skjærekapasitet må du fjerne filemateriale fra dybdemåleren (B) for å få den anbefalte dybdemålerinnstillingen. Se *Tilbehør* på side 104 for

instruksjoner om å få den riktige dybdemålerinnstillingen for sagkjedet ditt.

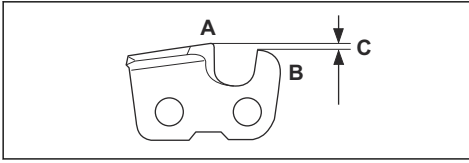

ADVARSEL: For høy dybdemålerinnstilling øker risikoen for kast.

Justere dybdemålerinnstillingen

Se instruksjonene i *Slipe kapperne på side 97* før du justerer dybdemålerinnstillingen eller filer kapperen. Vi anbefaler at du justerer dybdemålerinnstillingen for hver tredje gang du skjerper skjærtennene.

Vi anbefaler at du bruker dybdemålerverktøyet vårt til å få riktig dybdemålerinnstilling og vinkel for dybdemåleren.

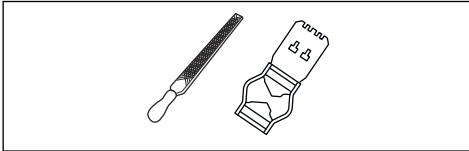

1. Bruk en flat fil og et dybdemålerverktøy til å justere dybdemålerinnstillingen. Bruk bare Husqvarna-dybdemålerverktøyet til å få riktig dybdemålerinnstilling og vinkel for dybdemåleren.
2. Plasser dybdemålerverktøyet på sagkjedet.

Merk: Se emballasjen til dybdemålerverktøyet for mer informasjon om hvordan du bruker verktøyet.

3. Bruk den flate filen til å fjerne den delen av dybdemåleren som stikker ut av dybdemålerverktøyet.

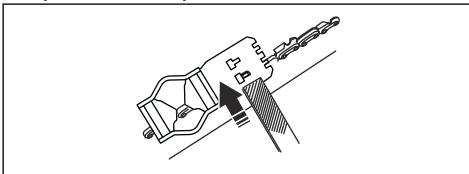

Justering av sagkjedets stramming



ADVARSEL: Et sagkjede med feil stramming kan løsne fra sverdet og forårsake alvorlig personskade eller dødsfall.

Et sagkjede blir lengre når du bruker det. Juster sagkjedet regelmessig. Utfør en kontroll av sagkjedestrømningen hver gang du fyller på kjedeolje.

Merk: Et nytt sagkjede har en innkjøringsperiode der du må kontrollere sagkjedestrømningen oftere.

Slik justerer du strammingen av sagkjedet (330i)

1. Fold knotten ut til den åpnes.

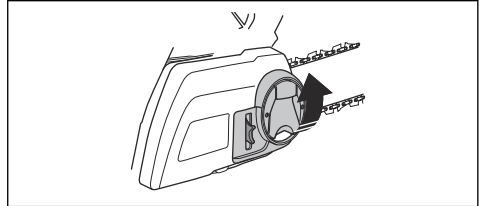

2. Drei knotten mot klokken for å løsne drivhjuldekslet.

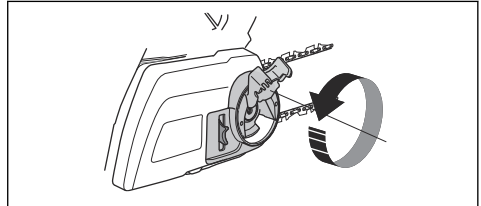

3. Drei kjedestrømmerhjulet for å justere strammingen av sagkjedet. Sagkjedet må ligge stramt mot sverdet.

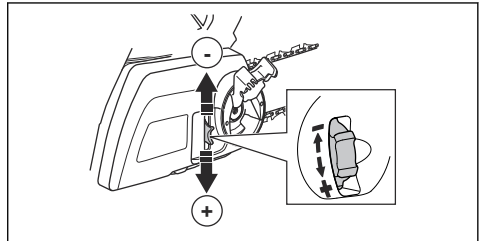

Merk: Drei hjulet ned (+) for mer stramming eller opp (-) for mindre stramming.

4. Kontroller at du enkelt og fritt kan trekke sagkjedet rundt for hånd og at det ikke henger ned fra sverdet.

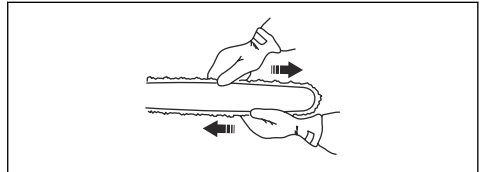

5. Drei knotten med klokken for å stramme sverdknotten.

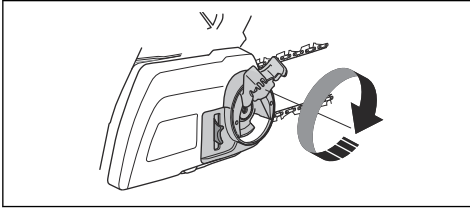

6. Fold knotten ned for å låse stramningen.

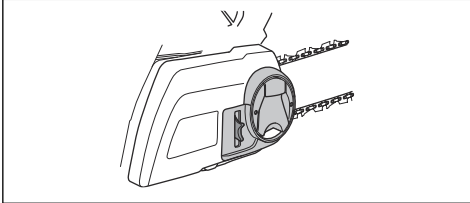

Slik justerer du stramningen av sagkjedet (535i XP)

1. Løsne sverdmutteren som holder drivhjuldekslet. Bruk kombinasjonsverktøyet.

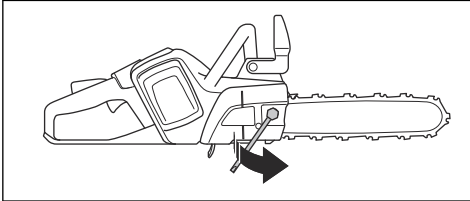

2. Løft fremre del av sverdet, og drei kjedestrammerskruen. Bruk kombinasjonsverktøyet.
3. Stram sagkjedet til det ligger stramt mot sverdet.

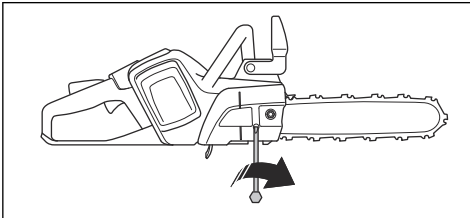

4. Stram sverdmutteren med kombinasjonsnøkkelen samtidig som du løfter sverdtuppen.

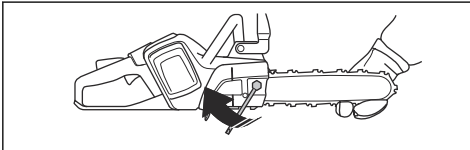

5. Kontroller at du enkelt og fritt kan trekke sagkjedet rundt for hånd og at det ikke henger ned fra sverdet.

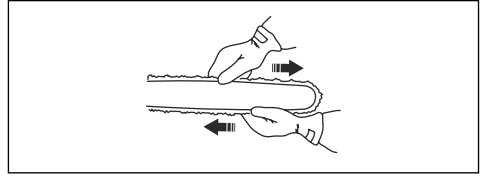

Merk: Se *Produktoversikt på side 72* for informasjon om plasseringen av kjedestrammerskruen på produktet ditt.

Kontrollere sagkjedesmøringen

Kontroller sagkjedesmøringen for hvert tredje batteribytte.

1. Start produktet, og la det gå med 3/4 effekt. Hold sverdet ca. 20 cm (8 tommer) over en lyst farget flate.
2. Hvis sagkjedesmøringen er riktig, vil du se en tydelig oljestripe på flaten etter 1 minutt.



3. Hvis sagkjedesmøringen ikke er riktig, foretar du følgende kontroller.
- a) Kontroller om oljekanalene i sverdet er tilstoppet. Rengjør ved behov.

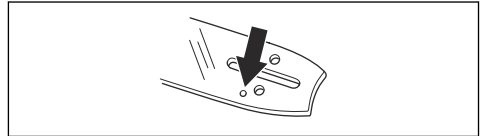

- b) Kontroller om sporet i sverdkanten er rent. Rengjør ved behov.

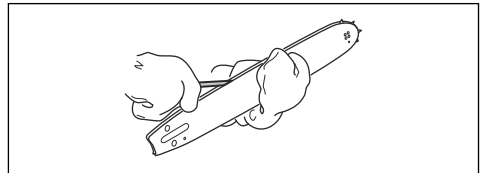

- c) Kontroller at sverdets nesehjul kan bevege seg fritt og at smørehullet i sverdets nesehjul ikke er tilstoppet. Rengjør og smør ved behov.

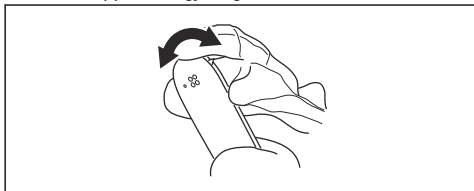

4. Hvis sagkjedesmøringen ikke fungerer etter at du har fulgt trinnene ovenfor, må du kontakte serviceforhandleren din.

Slik kontrollerer du kjededrivhjulet

- Inspiser kjededrivhjulet for slitasje. Bytt ut kjededrivhjulet ved behov.
- Bytt ut kjededrivhjulet hver gang du bytter sagkjede.

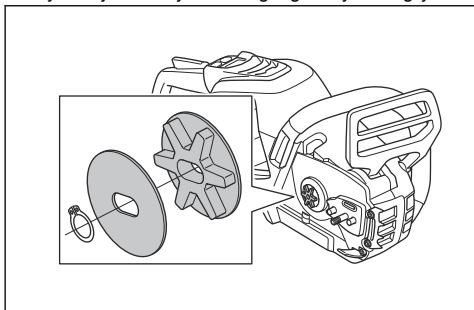

Slik kontrollerer du skjæreutstyret

1. Forsikre deg om at det ikke er sprekker i nagler eller lenker og at ingen nagler er løse. Skift ut om nødvendig.

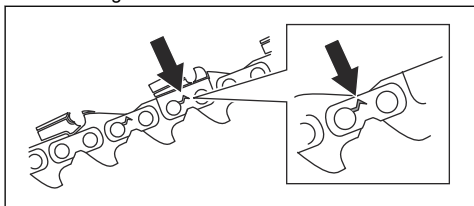

2. Kontroller at sagkjedet er lett å bøye. Skift ut saghodet hvis det er stivt.
3. Sammenlign sagkjedet med et nytt sagkjede for å undersøke om nagler eller lenker er slitt.

4. Bytt sagkjedet når den lengste delen av skjæretannen er kortere enn 4 mm. Skift også sagkjedet hvis det er sprekker på kapperne.

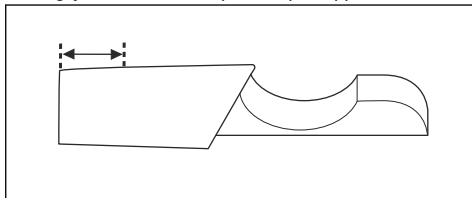

Slik kontrollerer du sverdet

1. Påse at oljekanalene ikke er blokkert. Rengjør om nødvendig.

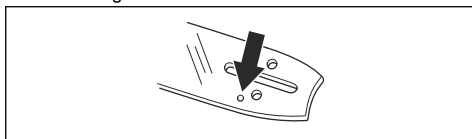

2. Kontroller om det er grader på sverdkantene. Fjern alle grader ved hjelp av en fil.

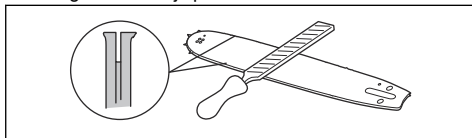

3. Rengjør sporet i sverdet.

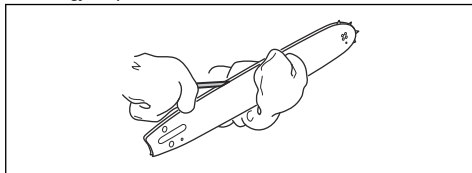

4. Undersøk sporet i sverdet for slitasje. Bytt sverdet ved behov.

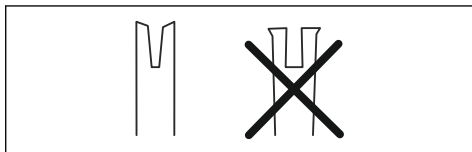

5. Undersøk om sverdspissen er ru eller svært slitt.

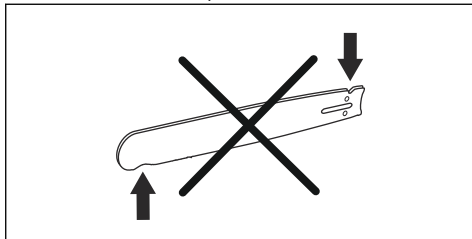

6. Kontroller at sverdetets nesehjul kan bevege seg fritt, og at smørehullet i nesehjulet ikke er tilstoppet. Rengjør og smør ved behov.

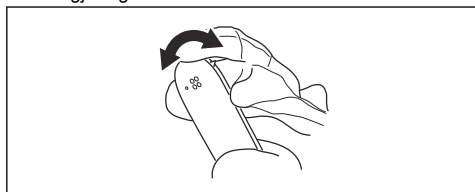

7. Snu sverdet daglig for å forlenge levetiden.

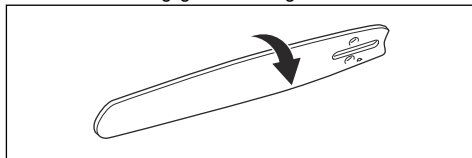

Feilsøking

Tastatur

Mulige feilkoder på tastaturet til produktet.

LED-display	Mulige feil	Mulig handling
Varsellampen blinker.	Kjedebremis innkoblet	Trekk kastbeskyttelsen tilbake for å løse ut kjedebremisen.
	Temperaturavvik	La produktet kjøle seg ned.
	Overbelastning Skjæreutstyret har satt seg fast.	Skjæreutstyret har satt seg fast. Løsne skjæreutstyret.
	Kraftutløseren og aktiveringsknappen trykkes samtidig.	Slipp kraftutløseren, så er produktet aktivt.
Grønn aktiveringslampe blinker.	Lav batterispenning	Lad batteriet.
Varsellampen lyser.	Service	Ta kontakt med serviceforhandleren din.

Batteri

Problem	Mulige feil	Mulig løsning
Grønn LED-lampe blinker.	Lav batterispenning	Lad batteriet.
Rød LED-feillampe blinker.	Batteriet er utladet.	Lad batteriet.
	Temperaturavvik	Bruk batteriet i temperaturer mellom -10°C (14°F) og 40°C (104°F).
	Overspenning	Fjern batteriet fra batteriladeren.
Rød LED-feillampe tennes.	For stor forskjell mellom cellene (1 V).	Snakk med serviceforhandleren din.

Batterilader

LED-display	Mulige feil	Mulig handling
Varsellampen blinker.	Temperaturavvik	Bruk batteriladeren i omgivelser der temperaturene er mellom 5 °C / 41 °F og 40 °C / 104 °F.
Varsellampen lyser.		Ta kontakt med serviceforhandleren din.

Transport, oppbevaring og avhending

Transport og oppbevaring

- De medfølgende litiumionbatteriene samsvarer med kravene i loven om farlige varer.
- Følg de spesifikke kravene på emballasje og etiketter for kommersiell transport, inkludert av tredjeparter og fraktleverandører.
- Snakk med en person med spesiell opplæring i farlige materialer før du sender produktet. Følg alle gjeldende nasjonale forskrifter.
- Bruk tape på åpne kontakter når du plasserer batteriet i en pakke. Pakk batteriet stramt for å hindre bevegelse.
- Fjern batteriet ved lagring og transport.
- Oppbevar batteriet og batteriladeren på et sted som er tørt og fri for fukt og frost.
- Batteriet må ikke oppbevares på steder der det kan forekomme statisk elektrisitet. Ikke oppbevar batteriet i en metallkasse.
- Oppbevar batteriet i temperaturer mellom 5 °C (41 °F) og 25 °C (77 °F) og unna direkte sollys.
- Oppbevar batteriladeren i temperaturer mellom 5 °C (41 °F) og 45 °C (113 °F) og unna direkte sollys.
- Bruk batteriladeren bare i temperaturer mellom 5 °C (41 °F) og 40 °C (104 °F).
- Lad opp batteriet til 30–50 % før du setter det til oppbevaring i lange perioder.
- Oppbevar batteriladeren på et sted som er lukket og tørt.

- Hold batteriet og batteriladeren separert under oppbevaring. Ikke la barn eller andre uautoriserte personer røre utstyret. Oppbevar utstyret i et område som kan låses.
- Rengjør produktet og utfør en fullstendig service før du setter det til oppbevaring i lang tid.
- Bruk transportbeskyttelsen på produktet for å unngå personskader eller skade på produktet under transport og oppbevaring.
- Fest produktet på en sikker måte under transport.

Kassering av batteri, batterilader og produktet

Symbolet nedenfor indikerer at produktet er ikke husholdningsavfall. Resirkuler det på et gjenvinningsanlegg for elektrisk og elektronisk utstyr. Dette bidrar til å forhindre miljøskader og personskader.

Snakk med lokale myndigheter, det lokale renovasjonsvesenet eller forhandleren hvis du ønsker mer informasjon.

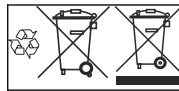

Merk: Symbolet vises på produktet eller produktets emballasje.

Tekniske data

Tekniske data

	330i	535i XP
Motor		
Type	BLDC (børsteløs) 36 V	BLDC (børsteløs) 36 V
Egenskaper		

	330i	535i XP
Lavenergimodus	savE	savE
Smøresystem		
Type oljepumpe	Automatisk	Automatisk
Oljetankens kapasitet, liter/cm ²	0,20/200	0,20/200
Vekt		
Motorsag uten batteri, sverd og sagkjede og med tom kjedeoljetank, kg	2,5	2,6
Vannbeskyttelsesgrad		
IPX4	Ja	Ja
Støyutslipp ⁹		
Lydeffektnivå, målt dB(A)	104	104
Lydeffektnivå, garantert L _{WA} dB(A)	106	106
Lydnivåer ¹⁰		
Ekvivalent lydtryknivå ved brukerens øre, dB(A)	93	93
Vibrasjonsnivåer ¹¹		
Fremre håndtak, m/s ²	3,5	4,1
Bakre håndtak, m/s ²	3,9	4,6
Ekvivalente vibrasjonsnivåer ¹²		
Fremre håndtak, m/s ²	2,2	2,5
Bakre håndtak, m/s ²	2,4	2,8
Sagkjede/sverd		
Anbefalte sverdlengder, tommer/cm	10–14/25–35	10–14/25–35
Effektiv skjærelengde, tommer/cm	9–13/23–33	9–13/23–33
Type drivhjul / antall tenner	Spur/6	Spur/7
Maksimal kjedehastighet / (savE), m/s	15 (12)	20 (15)

⁹ Utslipp av støy til omgivelsene målt som lydeffekt (L_{WA}) samsvarer med EF-direktiv 2000/14/EF.

¹⁰ Ekvivalent lydtryknivå i henhold til ISO 22868 beregnes som tidsvektet total energi for ulike lydtryknivåer under forskjellige driftsforhold. Typisk statistisk spredning for ekvivalent lydtryknivå er et standard avvik på 1 dB(A).

¹¹ Vibrasjonsnivå i henhold til EN 60745-2-13. Rapporterte data for vibrasjonsnivå har en typisk statistisk spredning (standard avvik) på 1 m/s². De oppgitte vibrasjonsdataene fra målinger når maskinen er utstyrt med en sverdlengde og anbefalt kjedetype. Hvis maskinen er utstyrt med en annen sverdlengde, kan vibrasjonsnivået variere med maksimalt ±1,5 m/s².

¹² Ekvivalent vibrasjonsnivå måles og beregnes som for motorsager med forbrenningsmotor. Disse tallene er oppgitt slik at de kan brukes til å sammenligne vibrasjonsdata uavhengig av motortype i henhold til ISO 22867:2011.

Tilbehør

Kombinasjoner av sverd og sagkjede







Følgende skjæreutstyr er godkjent for Husqvarna 330i og 535i XP.





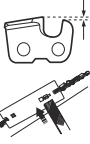

Sverd				Sagkjede	
Lengde, tommer	Kjededeling, tommer	Sporbredde, mm	Maks. antall tenner nesehjul	Type	Lengde, drivledd (nr.)
10	3/8	1,1	7T	Husqvarna H38	40
12			9T		45
14					52
10	0,325 mini	1,1	8T	Husqvarna SP21G	46
12					51
14					59

Fileutstyr og filevinkler

Bruk av Husqvarnas filmal vil gi deg de riktige filevinklene. Vi anbefaler at du alltid bruker en filmal fra Husqvarna til å gjenopprette skarpheten til sagkjedet. Delenumrene er oppgitt i tabellen nedenfor.

Hvis du ikke vet hvilket sagkjede du har på produktet ditt, kan du snakke med serviceforhandleren din.

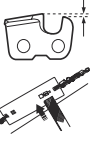
							
38	11/64 tommer / 4,5 mm	75°	30°	0°	0,025 tommer / 0,65 mm	5056981-03	5795588-01

							
21	5/32 tommer / 4,0 mm	60°	30°	0°	0,025 tommer / 0,65 mm	5950046-01	5950047-01

Godkjente batterier

Bruk bare originale BLI-batterier til dette produktet.

Godkjente batteriladere

Batterilader	QC330	QC500
Inngangsspenning, V	100–240	100–240
Frekvens, Hz	50–60	50–60
Effekt, W	330	500

EF-samsvarserklæring

Husqvarna AB, SE-561 82 Huskvarna, Sverige, tlf.:
+46-36-146500, erklærer på eget ansvar at de trådløse,
batteridrevne motorsagene Husqvarna 330i og 535i XP
fra 2019-serienummer og fremover (året er oppgitt i
klartekst på typeskiltet, etterfulgt av et serienummer)
oppfyller kravene i RÅDSDIREKTIVET:

- fra 17. mai 2006, «angående maskiner» **2006/42/EF**
- fra 26. februar 2014 «angående elektromagnetisk
kompatibilitet» **2014/30/EU**
- fra 8. mai 2000 «angående utslipp av støy til
omgivelsene» **2000/14/EF**
- fra 8. juni 2011 på «begrense bruken av bestemte
farlige stoffer» **2011/65/EU**

Følgende standarder er blitt brukt: EN
60745-1:2009+A11:2010, EN
60745-2-13:2009+A1:2010, EN 55014:2006+A1:2009,
EN 61000-6-2:2005, EN 50581:2012

Kontrollorgan (0404): RISE SMP, Svensk
Maskinprovning AB, Box 7035, SE-750 07, Uppsala,
Sverige, har utført EU-typeundersøkelsen i henhold til
maskindirektivets (2006/42/EF) artikkel 12, punkt 3b.
Sertifikatene for EF-typeprøving har numrene:
0404/19/2522

Videre har RISE SMP, Svensk Maskinprovning AB, Box
7035, SE-750 07, Uppsala, Sverige, bekreftet
overensstemmelse med tillegg V til rådets direktiv av 8.
mai 2000 «angående utslipp av støy til
omgivelsene» 2000/14/EF. Sertifikatene har nummer:
01/162/003

Den leverte motorsagen samsvarer med det
eksemplaret som gjennomgikk EF-typeprøving.

For informasjon som gjelder støyutslipp, kan du se
Tekniske data på side 102.

Huskvarna, 2019-01-15



Pär Martinsson, Development manager/hageprodukter
(autorisert representant for Husqvarna AB og ansvarlig
for teknisk dokumentasjon)

Innehåll

Introduktion.....	107	Felsökning.....	136
Säkerhet.....	109	Transport, förvaring och kassering.....	137
Montering.....	117	Tekniska data.....	137
Drift.....	118	Tillbehör.....	138
underhåll.....	128	EG-försäkrans om överensstämmelse.....	140

Introduktion

Avsedd användning

Denna produkt är avsedd för sågning i trä.

Notera: Nationella regler kan begränsa användningen av produkten.

Produktbeskrivning

Husqvarna 330i, 535i XP är motorsågsmodeller med elmotor.

Arbetet med att öka din säkerhet och effektivitet under användning pågår ständigt. Prata med en serviceverkstad för mer information.

Produktöversikt

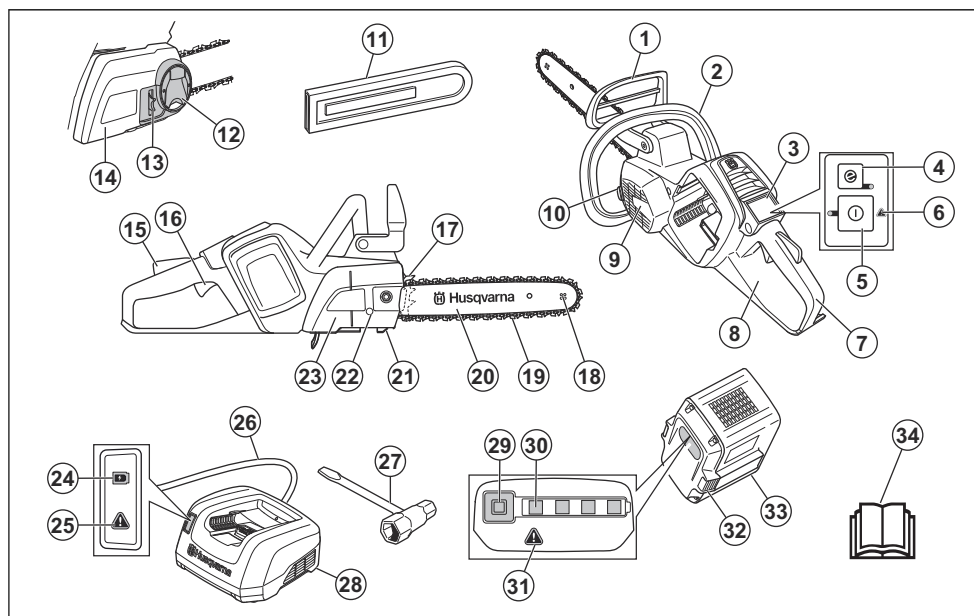

1. Kastskydd
2. Främre handtag
3. Knappsats
4. Knappen Save
5. Varningsindikator
6. Start- och stoppknapp
7. Bakre handtag med högerhandsskydd
8. Informations- och varningsdekal
9. Fläkthus
10. Kedjeoljetank
11. Svärdsskydd
12. Vred (330i)
13. Kedjespännarhjul (330i)
14. Kedjedrivhulets kåpa (330i)
15. Gasreglagespär
16. Gasreglage

17. Barkstöd
18. Noshjul
19. Sågkedja
20. Svärd
21. Kedjefångare
22. Kedjespännarskruv
23. Kedjedrivhjulets kåpa (535i XP)
24. Laddningslampa
25. Varningsindikator
26. Strömkabel
27. Kombinyckel
28. Batteriladdare
29. Knapp, batteristatus
30. Batteristatus
31. Varningsindikator
32. Frigöringsknapp för batteri
33. Batteri
34. Bruksanvisning

Symboler på produkten



Risk för allvarig eller livshotande skada för användaren och andra. Var försiktig och använd produkten på rätt sätt. Läs noggrant igenom bruksanvisningen och se till att du förstår innehållet innan du använder produkten.



Använd godkänd skyddshjälm, godkänt hörselskydd och godkända ögonskydd.



Den här produkten överensstämmer med gällande EG-direktiv.



Emission av buller i miljön enligt EU-direktiv 2000/14/EG och New South Wales "Protection of the Environment Operations (Noise Control) Regulation 2017". Information om bulleremission finns på maskinens etikett och i avsnittet Tekniska data.



Varning! Kast kan uppstå när svärdsspetsen kommer i kontakt med ett föremål. Detta gör att svärdet slungas mot användaren. Risk för allvarig eller livshotande skada.



Kedjebroms, aktiverad (höger). Kedjebroms, avaktiverad (vänster).



Kedjeolja.



Den riktning sågkedjan roterar i och maximal längd på svärdet.



Märkspänning, V.



Likström.



IPX4 Skyddad mot vattenstänk.



Miljömärkning. Produkten eller dess förpackning är inte hushållsavfall. Återvinn den vid en godkänd plats för kassering av elektrisk och elektronisk utrustning.

yyyywwxxxxx

Typskylten visar serienumret. **yyyy** är produktionsåret och **ww** är produktionsveckan.

Notera: Övriga symboler/etiketter på produkten avser specifika krav för certifieringar på vissa marknader.

Symboler på batteriet och/eller på batteriladdaren



Återvinn produkten vid en återvinningsstation för elektrisk och elektronisk utrustning. (Gäller endast Europa)



Transformator med automatisk säkerhetsanordning.



Använd och förvara endast batteriladdaren inomhus.



Dubbelisolerad.

Säkerhet

Säkerhetsdefinitioner

Definitionerna nedan beskriver allvarlighetsgraden för varje signalord.



VARNING: Personskador.



OBSERVERA: Skador på produkten.

Notera: Denna information gör produkten lättare att använda.

Allmänna säkerhetsvarningar för elverktyg



VARNING: Läs igenom alla säkerhetsinstruktioner och varningar. Om du inte följer varningarna och instruktionerna kan det leda till elektriska stötar, brand och/eller allvarliga skador.

Notera: Spara alla varningar och instruktioner som referens. I varningarna syftar termen "elverktyg" på ett verktyg som antingen är anslutet till nätspänningen (med sladd) eller drivs av batteri (sladdlöst).

Säkerhet i arbetsområdet

- **Arbetsområdet ska hållas välordnat och välbelyst.** I röriga eller mörka arbetsområden händer det lätt olyckor.
- **Använd inte elverktyg i explosiva miljöer, t.ex. i närvaro av brandfarliga vätskor, gaser eller damm.** Gnistor från elverktyget kan antända damm eller ångor.
- **Håll barn och åskådare på avstånd när du använder elverktyg.** Om du blir distraherad kan du tappa kontrollen.

Elsäkerhet

- **Elverktygets stickkontakt måste passa i vägguttaget. Modifiera aldrig stickkontakten på något sätt. Använd inga adapterkontakter med jordade elverktyg.** Oförändrade stickkontakter och motsvarande vägguttag minskar riskerna för elektriska stötar.
- **Undvik kroppskontakt med jordade ytor, t.ex. rör, kylare, spisar och kylskåp.** Risken för elektriska stötar ökar om kroppen är jordad.
- **Utsätt inte elverktyg för regn eller väta.** Om vatten tränger in i elverktyget ökar risken för elektrisk stöt.

- **Använd inte sladden på fel sätt. Använd inte sladden för att bära eller dra elverktyget, eller för att koppla ur elverktyget från uttaget. Håll sladden borta från värme, olja, vassa kanter och rörliga delar.** Skadade eller trassliga sladdar ökar risken för elektrisk stöt.
- **När du använder ett elverktyg utomhus ska du även använda en förlängningssladd för utomhusbruk.** Om du använder en sladd för utomhusbruk minskar risken för elektriska stötar.
- **Om det är oundviktigt att köra elverktyget i en fuktig miljö ska du använda en jordfelsbrytare.** Med jordfelsbrytare minskar risken för elektriska stötar.

Personligt skydd

- **Var på din vakt, var uppmärksam på vad du gör och använd sunt förnuft när du använder ett elverktyg. Använd inte elverktyg om du är trött, har druckit alkohol eller om du har tagit droger eller mediciner.** Ett ögonblick av uppmärksamhet när du använder ett elverktyg kan leda till allvarlig personskada.
- **Använd personlig skyddsutrustning. Bär alltid skyddsglasögon.** Lämplig skyddsutrustning som ansiktsmask, halkfria skyddsskor, hjälm eller hörselskydd minskar risken för personskador.
- **Förebygg att maskinen startar oavsiktligt. Se till att strömbrytaren är frånslagen innan du ansluter elverktyget till en strömkälla och/eller ett batteri samt innan du tar upp eller bär verktyget.** Risken för olyckor är stor om du bär elverktyg med fingret på strömbrytaren eller tillför ström till elverktyg med strömbrytaren påslagen.
- **Ta bort eventuella justeringsnycklar eller skiftnycklar innan du slår på verktyget.** Nycklar som lämnas kvar i elverktygets rörliga delar kan orsaka personskada.
- **Sträck dig inte för långt. Ha alltid ett stadigt fotfäste och god balans.** Det ger dig större kontroll över elverktyget i oväntade situationer.
- **Ta på dig ordentliga arbetskläder. Använd inte löst sittande kläder eller smycken. Håll hår, kläder och handskar borta från rörliga delar.** Lösa kläder, smycken och långt hår kan fastna i rörliga delar.
- **Om det finns anordningar för anslutning av enheter för uppsamling av damm, se då till att dessa är ordentligt anslutna och att de används på rätt sätt.** Dammuppsamling kan minska dammrelaterad fara.
- Vibrationsnivån vid användning av elverktyget kan skilja sig från det angivna totala värdet beroende på hur verktyget används. Användarna bör fastställa säkerhetsåtgärder för att skydda sig själva som är baserade på en uppskattning av exponeringen vid faktiska användningsförhållanden (med beaktande av alla delar av arbetscykeln, som när verktyget är avstängt, när det går på tomgång och när det används).

Använda och underhålla elverktyg

- **Bruka inte våld eller onödig kraft. Använd det elverktyg som är rätt för ditt syfte.** Med rätt elverktyg utför du ett bättre och säkrare jobb med den hastighet som elverktyget är utformat för.
- **Använd inte elverktyget om du inte kan starta och stänga av det med strömbrytaren.** Elverktyg som inte kan kontrolleras med strömbrytaren är farliga och måste repareras.
- **Koppla ur stickkontakten från strömkällan och/eller ta ur batteriet innan du gör några justeringar, byter tillbehör eller förvarar elverktyget.** Sådana förebyggande säkerhetsåtgärder minskar risken för att elverktyget startas oavsiktligt.
- **Förvara elverktyg som inte används utom räckhåll för barn. Se till att personer som inte tidigare har hanterat verktyget, eller som inte har läst instruktionerna, inte använder det.** Elverktyg är farliga om de används av ovana användare.
- **Sköt om ditt elverktyg. Kontrollera att rörliga delar ligger i linje och inte kärvar. Kontrollera även om det finns skadade delar eller om det föreligger andra förhållanden som kan påverka elverktygets funktion. Om elverktyget är skadat ska det repareras innan det används igen.** Många olyckor sker på grund av att rätt underhåll inte har utförts på elverktyget.
- **Håll kapverktyg skarpa och rena.** Kapverktyg med vassa eggar som underhålls på rätt sätt kärvar mer sällan och är lättare att styra.
- **Använd elverktyget och tillbehör enligt de här instruktionerna. Tänk på att ta hänsyn till arbetsförhållandena och det arbete som ska utföras.** Användning av elverktyg andra syften än de avsedda kan resultera i en farlig situation.

Använda och underhålla batteridrivna verktyg

- **Ladda endast upp med den laddare som anges av tillverkaren.** En laddare som är lämplig för en typ av batteripack kan utgöra en brandrisk när den används med ett annat batteripack.
- **Använd endast elverktyg med särskilt avsedda batteripack.** Användning av andra batteripack kan innebära risk för skada och brand.
- **När batteripacket inte används ska du hålla det borta från andra metallföremål, som gem, mynt, nycklar, spikar, skruvar och andra små metallföremål, som kan skapa en anslutning mellan kontaktarna.** Kortslutning av batteriets kontakter kan orsaka brännskador eller brand.
- **Vid felaktig användning kan vätska spruta ut från batteriet. Undvik kontakt. Om kontakt inträffar av misstag ska du skölja med vatten. Om du får vätska i ögonen ska du uppsöka läkare.** Vätska som sprutar ut från batteriet kan orsaka irritation eller sveda.

Service

- **Låt en kvalificerad reparatör som endast använder identiska reservdelar underhålla elverktyget.** På så

sätt garanterar du att säkerheten kring ditt elverktyg upprätthålls.

Säkerhetsvarningar för motorsågen

- **Håll alla delar av kroppen borta från sågkedjan när motorsågen är igång. Innan du startar motorsågen ska du se till att sågkedjan inte kommer i kontakt med någonting.** Ett ögonblick av ouppmärksamhet när du använder en motorsåg kan göra att dina kläder eller din kropp trasslar in sig i sågkedjan.
- **Håll alltid motorsågen med höger hand på det bakre handtaget och vänster hand på det främre handtaget.** Risken för personskada ökar om du håller motorsågen med händerna tvärtom och det ska aldrig ske.
- **Håll bara i verktygets isolerade greppyta, eftersom sågkedjan kan komma i kontakt med dolda ledningar eller sin egen sladd.** Om sågkedjan kommer i kontakt med en strömförande ledning kan elverktygets metalldelar strömsättas och ge användaren en elektrisk stöt.
- **Använd skyddsglasögon och hörselskydd. Ytterligare skyddsutrustning för huvud, händer, ben och fötter rekommenderas.** Lämpliga skyddskläder minskar personskador från skräp som slungas ut eller oavsiktlig kontakt med sågkedjan.
- **Använd inte en motorsåg uppe i ett träd.** Att använda en motorsåg uppe i ett träd kan leda till personskador.
- **Ha alltid bra fotfäste och använd endast motorsågen när du står på fasta, säkra och jämna ytor.** Hala eller instabila ytor, t.ex. stegar, kan få dig att tappa balansen eller kontrollen över motorsågen.
- **När du kapar en gren som är spänd ska du se upp för återfjädning.** När spänningen i träfibren frigörs kan den fjäderbelastade grenen träffa användaren och/eller göra att motorsågen blir okontrollerbar.
- **Var mycket försiktig när du kapar snårskog och ungräd.** Smala växtdelar kan fastna i sågkedjan och piska mot dig eller få dig ur balans.
- **Bär motorsågen i det främre handtaget med motorsågen avstängd och bort från kroppen. Montera alltid svärdsskyddet vid transport eller förvaring av motorsågen.** Korrekt hantering av motorsågen minskar risken för oavsiktlig kontakt med den roterande sågkedjan.
- **Följ instruktionerna för smörjning, kedjespänning och byte av tillbehör.** En felaktigt spänd eller smord sågkedja kan antingen gå sönder eller öka risken för kast.
- **Håll handtagen torra, rena och fria från olja och fett.** Feta, oljiga handtag är hala och gör att du tappar kontrollen.
- **Kapa endast trä. Använd inte motorsågen till sådant som den inte är avsedd för. Till exempel: Använd inte motorsåg för att kapa plast, murverk eller byggmaterial som inte är av trä.** Användning av motorsågen i andra syften än de avsedda kan resultera i en farlig situation.

- Vi rekommenderar starkt att förstagångsanvändare övar på att säga stockar på en sågbock eller ställning.

Orsaker till kast och hur du undviker att det inträffar

Kast kan inträffa när svärdsspetsen kommer i kontakt med ett föremål eller när träet nyper fast sågkedjan under sågning. Spetskontakt kan i vissa fall göra att svärdet trycks uppåt och bakåt mot användaren. Nypa sågkedjan fast vid svärdsspetsen kan det göra att svärdet snabbt trycks bakåt mot användaren. Båda dessa händelser kan göra att du förlorar kontrollen över sågen vilket kan leda till allvarliga personskador. Förlita dig inte enbart på sågens säkerhetsfunktioner. Som motorsågsanvändare bör du vidta flera åtgärder för att undvika olyckor och skador. Kast orsakas av felaktig användning eller felaktiga förhållanden och kan undvikas om du vidtar följande försiktighetsåtgärder:

- **Håll sågen i ett stadigt grepp och se till att fingrarna omsluter handtaget. Håll båda händerna på sågen och placera kroppen och armen så att du kan hålla emot kast.** Kast kan kontrolleras om rätt försiktighetsåtgärder vidtas. Släpp inte motorsågen!
- **Sträck dig inte för långt och säga inte över axelhöjd.** Detta hjälper till att förhindra oavsiktlig spetskontakt och ger ökad kontroll över motorsågen i oväntade situationer.
- **Vid byte, använd endast de svärd och kedjor som specificeras av tillverkaren.** Felaktiga utbytessvärd och -kedjor kan göra att kedjan går sönder och/eller orsaka kast.
- **Följ tillverkarens instruktioner för slipning och underhåll av kedjan.** Minskad höjd på underställningen ökar risken för kast.

SPARA DE HÄR INSTRUKTIONERNA.

Allmänna säkerhetsanvisningar



VARNING: Läs varningsinstruktionerna nedan innan du använder produkten.

- Denna produkt är ett farligt verktyg om du inte är försiktig eller om du använder produkten felaktigt. Den här produkten kan orsaka allvarlig eller livshotande skada för användaren och andra. Det är mycket viktigt att du läser och förstår innehållet i denna bruksanvisning.
- Ändra inte produkten utan godkännande från tillverkaren. Använd inte en produkt som har ändrats av andra och använd alltid originaltillbehör. Ändringar som inte godkänts av tillverkaren kan orsaka allvarlig eller livshotande skada för användaren och andra.
- Långvarig inandning av ånga från kedjeolja och sågspån kan orsaka hälsoproblem.
- Denna produkt alstrar ett elektromagnetiskt fält under drift. Detta fält kan under vissa

omständigheter ge påverkan på aktiva eller passiva medicinska implantat. För att minska risken för allvarlig eller livshotande skada rekommenderar vi därför personer med medicinska implantat att rådgöra med läkare samt tillverkaren av det medicinska implantatet innan denna produkt används.

Säkerhetsinstruktioner för drift



VARNING: Läs varningsinstruktionerna nedan innan du använder produkten.

- Informationen i denna bruksanvisning kan aldrig ersätta professionell kompetens och erfarenhet. Om du inte känner dig säker i en situation ska du stoppa produkten. Vänd dig till en serviceverkstad eller en professionell motorsågsanvändare. Undvik all användning du anser dig otillräckligt kvalificerad för!
- Vänd dig till en serviceverkstad eller Husqvarna om du har frågor angående användning av produkten. Vi kan ge dig information om hur du använder produkten effektivt och säkert. Delta i en utbildning i motorsågshandtering om möjligt. Din serviceverkstad, skogsvårdsskola eller ditt bibliotek kan ge dig information om utbildningsmaterial och klasser som finns tillgängliga.
- Du måste förstå vad kast innebär och hur du undviker dem innan du använder produkten. Se *Information om kast på sida 120* och *Vanliga frågor om kast på sida 120* för anvisningar.
- Använd inte en produkt, ett batteri eller en batteriladdare som är defekt.
- Rör inte vid en roterande sågkedja. Det kan orsaka allvarlig eller livshotande skada.
- Använd inte produkten om du är trött, om du är påverkad av alkohol, droger, läkemedel eller något annat som kan ha en negativ inverkan på din syn, ditt omdöme eller din kropps kontroll.
- Arbete i dåligt väder är tröttsamt och kan öka riskerna. Vi rekommenderar inte att produkten används i mycket dåligt väder, till exempel vid tät dimma, kraftigt regn, kraftig vind, extrem kyla eller risk för åskväder osv. eftersom det innebär ökade risker.
- Starta inte produkten såvida inte svärdet, sågkedjan och samtliga kåpor är korrekt monterade. Annars kan kedjedrivhjulet lossna och orsaka allvarlig skada. Se *Montering på sida 117* för anvisningar.

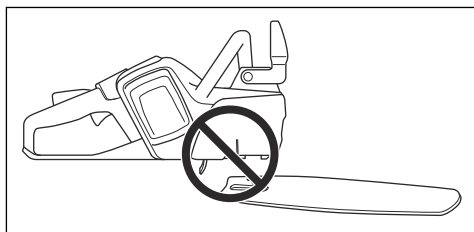

- lakta omgivningen. Kontrollera att det inte finns risk att människor eller djur vidrör eller påverkar din kontroll av produkten.

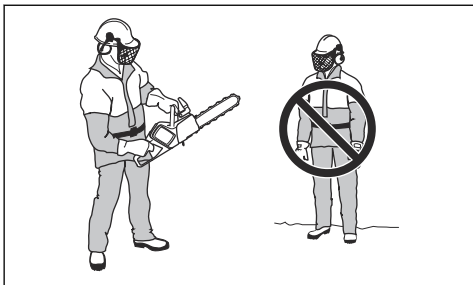

- Låt inte barn använda eller vara nära produkten. Produkten är lätt att starta och barn kan starta den om de inte hålls under uppsikt. Detta kan innebära risk för allvarlig skada.
- Ta ur batteriet när du inte har fullständig uppsikt över produkten eller när du lämnar produkten under en tid.
- Du måste stå stadigt för att ha fullständig kontroll över produkten. Använd inte produkten om du står på en stege eller i ett träd. Använd inte produkten om du inte är på stadig mark.

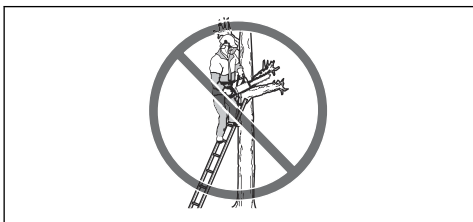

- Om du inte är försiktig ökar kastrisken. Kast kan uppstå om svärdets kastrisksektor oavsiktligt vidrör en gren, ett träd eller något annat föremål.

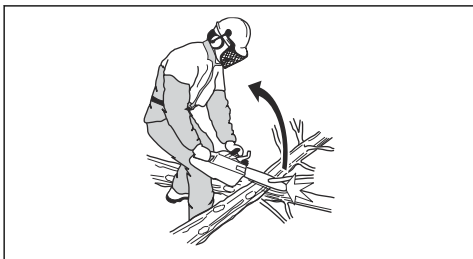

- Håll inte produkten med bara en hand. Produkten kan inte kontrolleras på ett säkert sätt med en hand.

- Använd inte produkten över axelhöjd och försök inte att såga med svärdets spets.

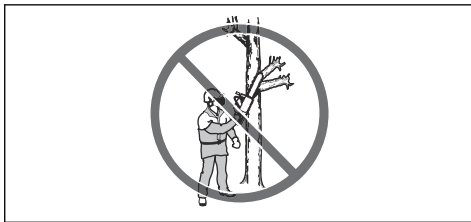

- Använd inte produkten i en situation där du inte kan ropa på hjälp om en olycka skulle inträffa.
- Stäng av produkten och aktivera kedjebromsen innan du flyttar produkten. Håll produkten med svärd och sågkedja bakåt. Sätt på ett transportskydd på svärdet innan transport eller innan du flyttar den.
- När du sätter produkten på marken ska du aktivera kedjebromsen och ha konstant uppsikt över produkten. Stäng av produkten och ta ur batteriet innan du lämnar produkten under en tid.
- Det finns en risk att träflis fastnar i drivsystemet. Detta kan göra att sågkedjan fastnar. Stäng alltid av produkten och ta ur batteriet innan du rengör den.
- Se till att du kan gå omkring säkert. Undersök om det finns eventuella hinder som rötter, stenar, grenar, diken m.m. i omgivande terräng. Var försiktig när du arbetar på sluttande mark.
- Vibrationsnivån ökar om du sågar med skärutrustning som är felaktig eller inte korrekt slipad. Sågning i hårda träslag, t.ex. lövträd, orsakar mer vibrationer än sågning i mjuka träslag, t.ex. barträd.

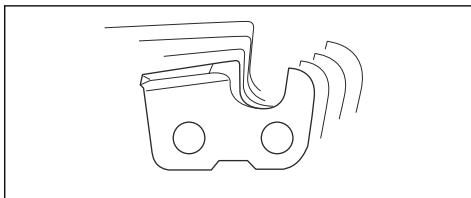

- Överexponering av vibrationer kan leda till blodkärls- eller nervskador hos personer som har dålig blodcirkulation. Prata med läkare om du upplever kroppsliga symptom som kan relateras till överexponering av vibrationer. Exempel på sådana symptom är domningar, avsaknad av känsel, "kittlingar", "stickningar", smärta, avsaknad eller reduktion av normal styrka, förändringar i hudens färg eller dess yta. Dessa symptom uppträder vanligtvis i fingrar, händer och handleder och ökar vid låga temperaturer.
- Undvik situationer som du anser dig otillräckligt kvalificerad för.
- Det är inte möjligt att inkludera alla möjliga situationer du kan ställas inför när du använder denna produkt. Var alltid försiktig och använd sunt förnuft.



Personlig skyddsutrustning



VARNING: Läs varningsinstruktionerna nedan innan du använder produkten.



- Merparten av olyckorna med motorsåg inträffar när sågkedjan träffar användaren. Du måste använda godkänd personlig skyddsutrustning under användning. Personlig skyddsutrustning ger dig inte fullständigt skydd mot skador, men den reducerar effekten av en skada vid ett eventuellt olyckstillbud. Vänd dig till en serviceverkstad för rekommendationer om vilken utrustning som ska användas.
- Kläderna måste vara åtsittande, men ska inte begränsa dina rörelser. Kontrollera regelbundet skicket på den personliga skyddsutrustningen.
- Använd en godkänd skyddshjälm.
- Använd godkända hörselskydd. Långvarig exponering för buller kan ge bestående hörselnedsättning.
- Använd skyddsglasögon eller ansiktsvisir för att minska risken för skador från flygande föremål. Produkten kan slunga iväg föremål, såsom sågspån, små trästycken osv. med stor kraft. Detta kan orsaka allvarlig skada, speciellt på ögonen.
- Använd handskar med sågskydd.
- Använd byxor med sågskydd.
- Använd stövlar med sågskydd, stålhätta och halkfri sula.
- Ha alltid första hjälpen-utrustning med dig.
- Risk för gnistbildning. Ha verktyg för brandsläckning och en skyffel till hands för att förhindra skogsbränder.

Säkerhetsanordningar på produkten



VARNING: Läs varningsinstruktionerna nedan innan du använder produkten.

- Använd inte en produkt med defekta säkerhetsanordningar.
- Kontrollera säkerhetsanordningarna regelbundet. Se *Underhåll och kontroller av produktens säkerhetsanordningar på sida 128*.
- Om säkerhetsanordningarna är defekta ska du prata med en Husqvarna-serviceverkstad.

Knappsats

Varningsindikatorn blinkar om kedjebromsen aktiveras eller vid risk för överbelastning. Överlastskyddet stannar tillfälligt produkten, och du kan inte använda produkten förrän temperaturen återställs. Om indikatorn lyser med ett fast ljus ska du kontakta en serviceverkstad.

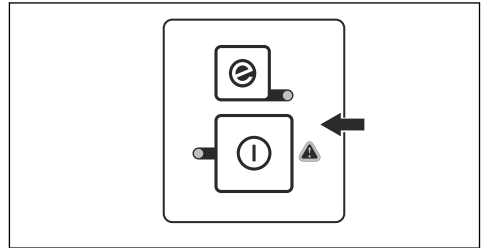

Automatisk stoppfunktion

Produkten har en automatisk stoppfunktion som stoppar produkten om du inte använder den på en minut.

Kedjebroms med kastskydd

Produkten har en kedjebroms som stoppar sågkedjan vid kast. Kedjebromsen minskar risken för olyckor, men det är bara du som kan förhindra dem.

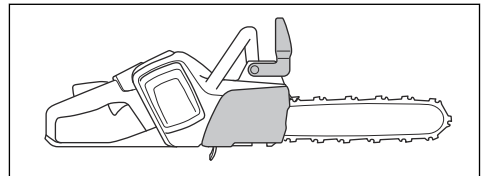

VARNING: Undvik situationer med kastrisk. Var försiktig när du använder produkten och se till att svärdets kastrisksektor inte kommer i kontakt med något föremål.

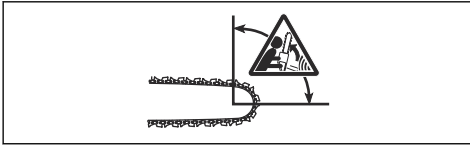

minskar risken för att du eller en person nära dig vidrör sågkedjan.

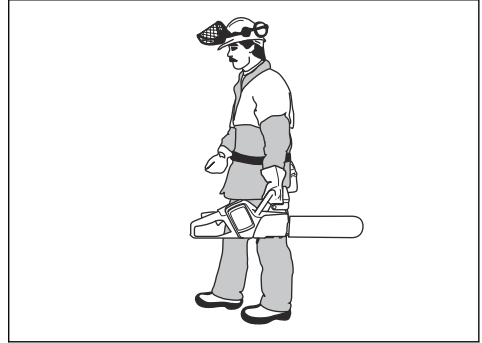

Dra kastskyddet framåt för att avaktivera kedjebromsen.

Kedjebromsen (A) aktiveras manuellt med vänsterhanden eller automatiskt via tröghetsfunktionen. För kastskyddet (B) framåt för att aktivera kedjebromsen manuellt. Denna rörelse inleder en fjäderspänd mekanism som stoppar kedjedrivr hjulet.

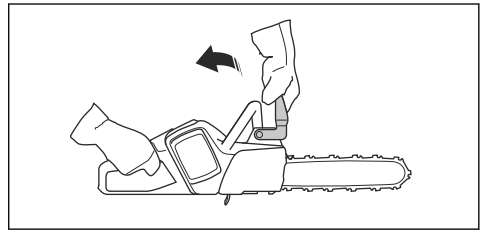
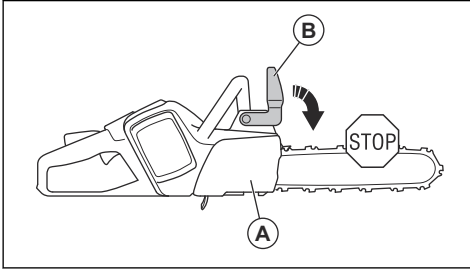

Kast kan vara plötsliga och intensiva. De flesta kast är små och resulterar inte alltid i att kedjebromsen aktiveras. Om ett kast inträffar när du använder produkten ska du hålla hårt om handtagen och inte släppa taget.

Hur kedjebromsen aktiveras beror på kraften i produktens kast samt dess placering. Om du upplever ett intensivt kast när kastrisksektorn är längst bort från dig aktiveras kedjebromsen via tröghetsfunktionen. Om kastet är litet eller om kastrisksektorn är närmare dig aktiveras kedjebromsen manuellt med vänsterhanden.

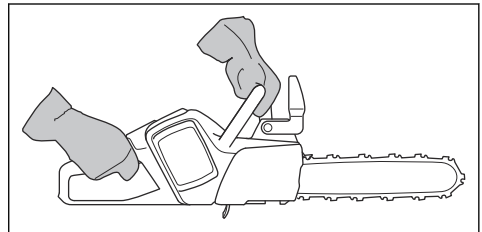

Kastskyddet minskar också risken för att du kommer i kontakt med sågkedjan om handen släpper det främre handtaget.

Använd kedjebromsen som parkeringsbroms när du startar produkten och när du rör dig korta sträckor. Detta

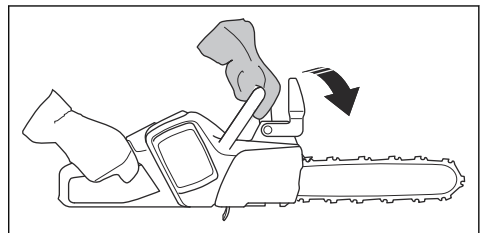

I fällningsposition kan du inte aktivera kedjebromsen manuellt. Kedjebromsen kan i detta läge endast aktiveras via tröghetsfunktionen.

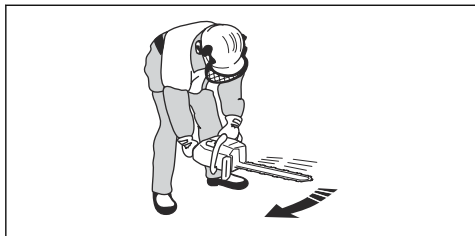

Gasreglagespärr

Gasreglagespärrn förhindrar ofrivillig aktivering av gasreglaget. Om du sätter handen runt handtaget och trycker in gasreglagespärrn (A) frikopplas gasreglaget (B). När greppet om handtaget släpps återgår både gasreglaget och gasreglagespärrn till sina respektive ursprungslägen.

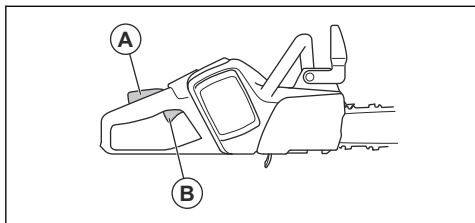

Kedjefångare

Kedjefångaren fångar upp sågkedjan om den går sönder eller lossnar. Om du har rätt kedjespänning minskar risken. Risken minskar även om du utför korrekt underhåll av svärd och sågkedja. Se *Montering på sida 117* och *underhåll på sida 128* för anvisningar.

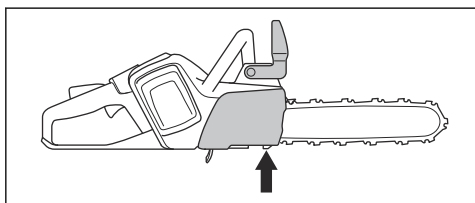

Högerhandsskydd

Högerhandsskyddet fungerar som skydd för din hand om sågkedjan går sönder eller lossnar. Det förhindrar

även att grenar och kvistar stör när du använder produkten.

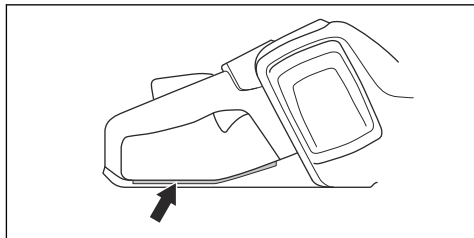

Batterisäkerhet



VARNING: Läs varningsinstruktionerna nedan innan du använder produkten.

- Använd endast de BLi-batterier som vi rekommenderar för din produkt. Batterierna har krypterad programvara.
- Använd uppladdningsbara BLi-batterier som strömförsörjning för relaterade Husqvarna-produkter. På grund av risken för skador ska du inte använda batteriet som strömkälla för andra enheter.
- Risk för elektrisk stöt. Anslut inte batteripolerna till nycklar, skruvar eller andra metallföremål. Det kan orsaka kortslutning i batteriet.
- Använd inte batterier som inte är uppladdningsbara.
- Placera inte föremål i luftspringorna på batteriet.
- Håll batteriet borta från direkt solljus, värme och öppen eld. Batteriet kan orsaka brännskador och/eller kemiska brännskador.
- Håll batteriet borta från regn och fuktiga förhållanden.
- Håll batteriet borta från mikrovågor och högt tryck.
- Försök inte ta isär eller krossa batteriet.
- Låt inte batterisyra komma i kontakt med huden. Batterisyra orsakar skador på huden, korrosion och brännskador. Om man får batterisyra i ögonen ska man inte gnugga, utan spola med vatten i minst 15 minuter. Om batterisyra har kommit i kontakt med huden måste du rengöra huden med rikligt med vatten och tvål. Se till att få vård.
- Använd batteriet vid temperaturer mellan -10°C (14°F) och 40°C (104°F).
- Rengör inte batteriet eller batteriladdaren med vatten. Se *Kontrollera batteriet och batterifacket på sida 130*.
- Använd inte ett defekt eller skadat batteri.
- Håll batterier som förvaras borta från metallföremål, exempelvis spikar, skruvar och smycken.
- Håll batteriet utom räckhåll för barn.

Säkerhet, batteriladdare



VARNING: Läs varningsinstruktionerna nedan innan du använder produkten.

- Risk för elektriska stötar eller kortslutning om säkerhetsinstruktionerna inte följs.
- Använd ett godkänt jordat uttag som inte är skadad.
- Använd inte andra batteriladdare än den som medföljde produkten. Använd endast Husqvarna QC-laddare när du laddar Husqvarna BLi-utbytesbatterier.
- Försök inte plocka isär batteriladdaren.
- Använd aldrig defekta eller skadade batteriladdare.
- Lyft inte batteriladdaren i nätsladden. Koppla bort batteriladdaren från eluttaget genom att dra i kontakten. Dra inte i nätsladden.
- Ha inga sladdar och skarvsladdar nära vatten, olja och skarpa kanter. Var uppmärksam så att inte kabeln kläms i dörrar, stängsel eller liknande.
- Använd inte batteriladdaren nära brandfarliga material eller material som kan orsaka korrosion. Se till att batteriladdaren inte är övertäckt. Dra ut stickkontakten till batteriladdaren vid rökutveckling eller brand.
- Ladda endast batteriet inomhus där den inte utsätts för solljus och på en plats med bra luftflöde. Ladda inte batteriet utomhus. Ladda inte batteriet vid fuktiga förhållanden.
- Använd endast batteriladdaren i temperaturer mellan 5 °C (41 °F) och 40 °C (104 °F). Använd laddaren i en miljö med bra luftflöde, som är torr och fri från damm.
- Placera inte föremål i kylningsöppningar på batteriladdaren.
- Anslut inte batteriladdarens kontakter till metallföremål eftersom batteriladdaren kan kortsutas.
- Använd godkända vägguttag som inte är skadade.

Säkerhetsinstruktioner för underhåll



VARNING: Läs varningsinstruktionerna nedan innan du utför underhåll på produkten.

- Ta ur batteriet innan du utför underhåll, övriga kontroller eller monterar produkten.
- Användaren får endast utföra underhålls- och servicearbeten som beskrivs i denna bruksanvisning. Vänd dig till en serviceverkstad för underhåll och service av större omfattning.
- Rengör inte batteriet eller batteriladdaren med vatten. Starka rengöringsmedel kan orsaka skador på plasten.
- Om du inte utför underhåll minskas produktens livscykel och risken för olyckor ökar.

- Särskild utbildning krävs för allt service- och reparationsarbete, särskilt för produktens säkerhetsanordningar. Om inte alla kontroller i den här bruksanvisningen är godkända efter att du gjort underhåll ska du kontakta din serviceverkstad. Vi garanterar att det finns professionella reparationer och service tillgängliga för din produkt.
- Använd endast originaltillbehör.

Säkerhetsinstruktioner för skärutrustningen



VARNING: Läs varningsinstruktionerna nedan innan du använder produkten.

- Använd endast godkända svärd-/sågkedjekombinationer och godkänd filutrustning. Se *Tekniska data på sida 137* för instruktioner.
- Använd skyddshandskar när du använder eller utför underhåll på sågkedjan. Även en sågkedja som inte rör sig kan orsaka skador.
- Håll skärtänderna korrekt filade. Följ instruktionerna och använd rekommenderad filmall. En sågkedja som är skadad eller felaktigt filad ökar risken för olyckor.

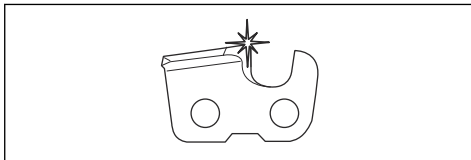

- Håll korrekt underställning. Följ våra instruktioner och använd rekommenderad underställning. En för stor underställning ökar risken för kast.

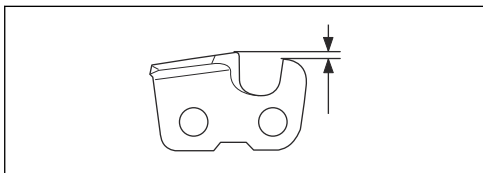

- Se till att kedjan har korrekt spänning. Om kedjan inte sluter tätt mot svärdet kan kedjan hoppa av. En felaktig sågkedjespänning ökar slitaget på svärd, sågkedja och kedjedrivhjulet. Se *Justera sågkedjans spänning på sida 133*.

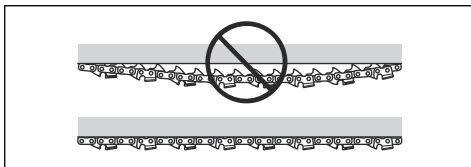

- Utför underhåll på skärutrustningen regelbundet och se till att den är smord. Om kedjan inte är korrekt

smord ökar risken för slitage på svärd, sågkedja och kedjedrivhjul.

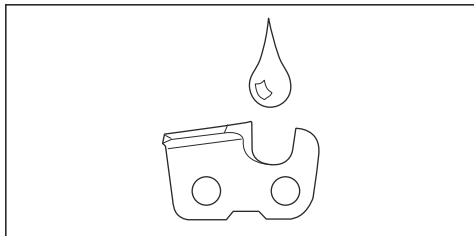

Montering

Montera svärdet och sågkedjan (330i)



WARNING: Ta alltid ur batteriet innan du monterar eller utför underhåll på produkten.

1. Avaktivera kedjebromsen.

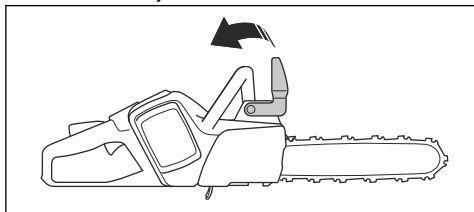

2. Lossa på vredet och ta bort kedjedrivhulets kåpa (kedjebroms) och transportskyddet (A).

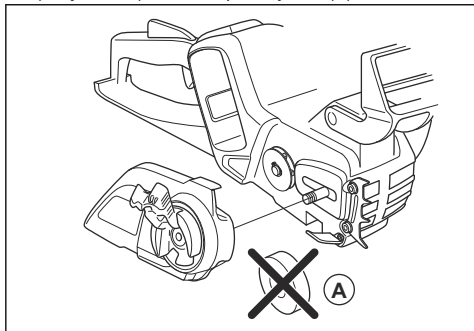

3. Montera svärdet över svärdsbulten. Placera svärdet i sitt bakersta läge. Placera kedjan över kedjedrivhulet och i svärdsspåret. Börja på svärdets ovansida.

4. Kontrollera att skärlänkarnas egg är riktade framåt på ovansidan av svärdet.

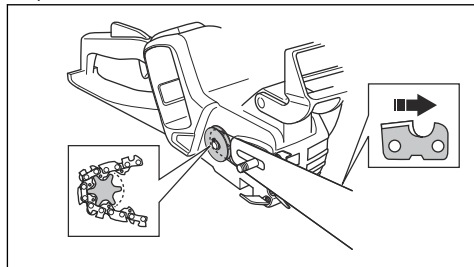

5. Kontrollera att skärlänkarnas egg är riktade framåt på ovansidan av svärdet.
6. Montera kedjedrivhulets kåpa och lokalisera kedjespännartappen i svärdets urtag.
7. Kontrollera att kedjans drivlänkar passar på kedjedrivhulet.
8. Kontrollera att kedjan ligger rätt i svärdsspåret.
9. Dra åt sågkedjan. Se *Justera sågkedjans spänning på sida 133* för anvisningar.

Montera svärdet och sågkedjan (535i XP)



WARNING: Ta alltid ur batteriet innan du monterar eller utför underhåll på produkten.

1. Avaktivera kedjebromsen.

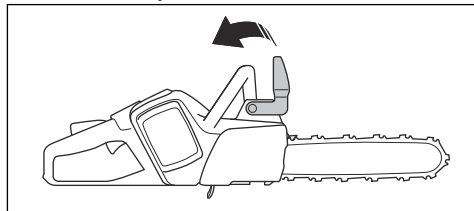

2. Lossa på svärdsmuttern och ta bort kedjedrivhjulets kåpa och transportskyddet (A).

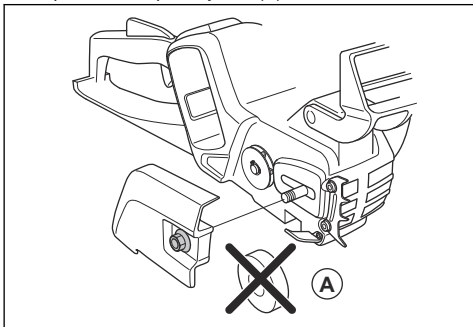

3. Montera svärdet över svärdsbulten. Placera svärdet i sitt bakersta läge. Placera kedjan över kedjedrivhjulet och i svärdsspåret. Börja på svärdets ovansida.
4. Kontrollera att skärlänkarnas egg är riktade framåt på ovansidan av svärdet.

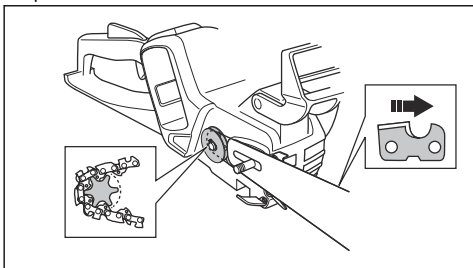

5. Kontrollera att skärlänkarnas egg är riktade framåt på ovansidan av svärdet.
6. Montera kedjedrivhjulets kåpa och lokalisera kedjespännartappen i svärdets urtag.
7. Kontrollera att kedjans drivlänkar passar på kedjedrivhjulet.
8. Kontrollera att kedjan ligger rätt i svärdsspåret.
9. Dra åt svärdsmuttern med fingrarna.
10. Dra åt sågkedjan. Se *Justera sågkedjans spänning på sida 133* för anvisningar.

Drift

Introduktion



WARNING: Läs och förstå säkerhetskapitlet innan du använder produkten.

Kontrollera funktionen innan du använder produkten

1. Kontrollera kedjebromsen (A) för att se till att den fungerar korrekt och att den inte är defekt.
2. Kontrollera det bakre högerhandsskyddet (B) för att se till att det inte är defekt.
3. Kontrollera gasreglaget och gasreglagespärren (C) för att se till att de fungerar som de ska och att de inte är defekta.
4. Kontrollera knappsatsen (D) för att se till att den fungerar korrekt.
5. Se till att det inte finns olja i handtagen (E).

6. Kontrollera att alla delar är korrekt monterade och att de inte är defekta eller saknas.
7. Kontrollera kedjefångaren (F) för att se till att den är korrekt monterad.
8. Kontrollera kedjespänningen (G).
9. Ladda batteriet (H) och se till att det är korrekt anslutet till produkten.
10. Se till att sågkedjan stannar när du släpper strömbrytaren.

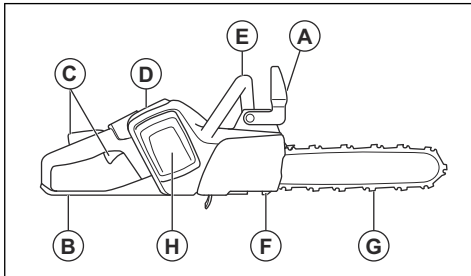

Använda rätt kedjeolja



VARNING: Använd inte spillolja. Det kan skada dig och miljön. Spillolja orsakar även skador på oljepumpen, svärdet och sågkedjan.



VARNING: Sågkedjan kan gå sönder om skärutrustningen inte är tillräckligt smord. Risk för allvarlig eller livshotande skada för användaren.



VARNING: Använd rätt kedjeolja för att den här funktionen ska fungera som den ska. Rådfråga en serviceverkstad när du väljer kedjeolja.

- Använd kedjeolja från Husqvarna för maximal sågkedjelivslängd och för att undvika negativa effekter på miljön. Om kedjeoljan från Husqvarna inte är tillgänglig rekommenderar vi att du använder en standardkedjeolja.
- Använd en kedjeolja med god vidhäftning vid sågkedjan.
- Använd en kedjeolja med rätt viskositet som stämmer överens med lufttemperaturen.



OBSERVERA: Vid temperaturer under 0 °C blir vissa kedjeoljor för tjocka, vilket kan orsaka skador på oljepumpkomponenter.

- Använd rekommenderad skärutrustning. Se *Tillbehör på sida 138*.
- Ta bort locket från kedjeoljetanken.
- Fyll på kedjeolja i kedjeoljetanken.
- Sätt fast locket försiktigt.

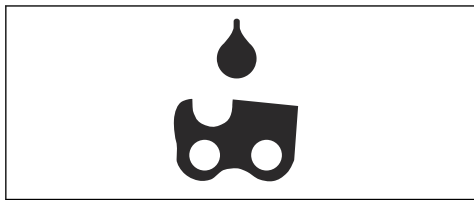

Notera: För att se var kedjeoljetanken sitter på produkten, se *Produktöversikt på sida 107*.

Ansluta batteriladdaren

1. Anslut batteriladdaren till den spänning och frekvens som anges på typskylten.
2. Sätt in stickkontakten i ett jordat uttag. Lysdioden på batteriladdaren blinkar grönt en gång.

Notera: Batteriet laddas inte om batteriets temperatur är högre än 50 °C/122 °F. Om temperaturen är högre än

50 °C/122 °F kyller batteriladdaren ner batteriet innan det laddas.

Ansluta batteriet till batteriladdaren

Notera: Ladda batteriet om det är första gången du använder det. Ett nytt batteri är endast 30 % laddat.

1. Se till att batteriet är torrt.
2. Sätt i batteriet i batteriladdaren.

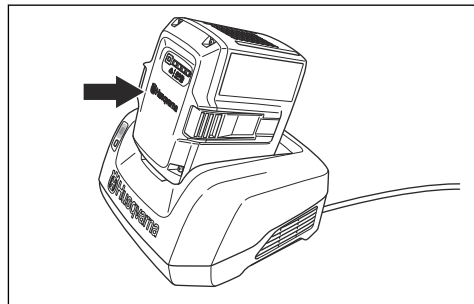

3. Kontrollera att den gröna laddningslampan på batteriladdaren tänds. Det betyder att batteriet är korrekt anslutet till batteriladdaren.

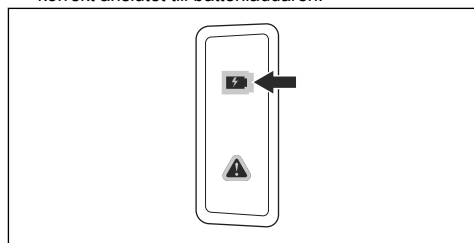

4. När alla lysdioder på batteriet lyser är batteriet fulladdat.

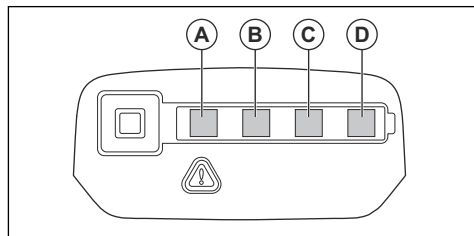

5. Koppla bort batteriladdaren från eluttaget genom att dra i kontakten. Dra ej i kabeln.
6. Ta ut batteriet ur batteriladdaren.

Notera: Se handböckerna för batteri och batteriladdare för mer information.

Information om kast



VARNING: Ett kast kan orsaka allvarig eller livshotande skada för användaren och andra. För att minska risken måste du känna till orsakerna till kast och hur man undviker dem.

Kast sker endast när svärdets kastrisksektor kommer i kontakt med ett föremål. Ett kast kan inträffa plötsligt och med stor kraft, och produkten slungas då mot användaren.

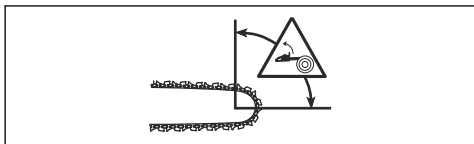

Kast sker alltid i svärdets plan. Vanligtvis slungas produkten mot användaren, men de kan också slungas i en annan riktning. Rörelseriktningen beror på hur du använder produkten när kastet inträffar.



Kast sker endast om svärdets kastrisksektor kommer i kontakt med ett föremål. Låt inte kastrisksektorn komma i kontakt med ett föremål.

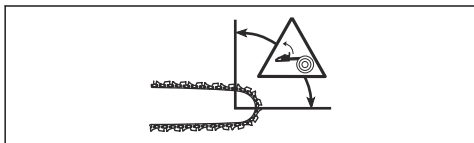

Mindre svärdsspetsradie minskar kraften i eventuella kast.

Använd en sågkedja med kastreduktion för att minska kasteffekten. Låt inte kastrisksektorn komma i kontakt med ett föremål.



VARNING: Ingen sågkedja förhindrar kast helt. Följ alltid anvisningarna.

Vanliga frågor om kast

• Aktiveras kedjebromsen alltid av handen vid kast?

Nej. Man måste använda en del kraft för att trycka kastskyddet framåt. Om du inte använder tillräcklig kraft aktiveras inte kedjebromsen. Du måste också hålla produktens handtag stadigt med båda händerna under arbetet. Om ett kast inträffar är det möjligt att kedjebromsen inte stoppar sågkedjan innan den träffar dig. Det finns också vissa arbetsställningar då handen inte kan vidröra kastskyddet för att aktivera kedjebromsen.

• Aktiveras kedjebromsen alltid av tröghetsfunktionen vid kast?

Nej. För det första måste kedjebromsen fungera korrekt. Se *Underhåll och kontroller av produktens säkerhetsanordningar på sida 128* för anvisningar om hur man kontrollerar kedjebromsen. Vi rekommenderar att du gör detta varje gång innan du använder produkten. För det andra måste kraften i kastet vara tillräckligt stor för att aktivera kedjebromsen. Om kedjebromsen skulle vara för känslig skulle den aktiveras vid tuff användning.

• Skyddar kedjebromsen mig alltid från skador om ett kast inträffar?

Nej. Kedjebromsen måste fungera korrekt för att ge skydd. Kedjebromsen måste också aktiveras vid kast för att stoppa sågkedjan. Om du är nära svärdet är det möjligt att kedjebromsen inte har tid nog att stoppa sågkedjan innan den träffar dig.



VARNING: Endast du själv och en korrekt arbetsteknik kan förhindra kast.

Starta produkten

1. Kontrollera gasreglaget och gasreglagespärren. Se *Kontrollera gasreglagespärren på sida 129*.
2. Tryck kastskyddet framåt för att aktivera kedjebromsen.

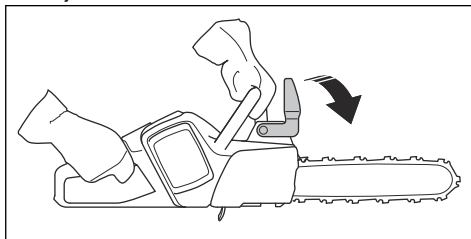

3. Sätt i batteriet i batterihållaren.

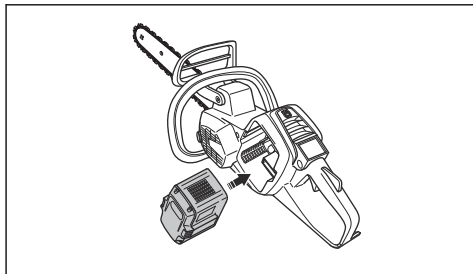

4. Tryck på den nedre delen av batteriet tills du hör ett klickljud.



OBSERVERA: Om batteriet inte går enkelt in i batterihållaren är det inte ordentligt festsatt i batterihållaren.

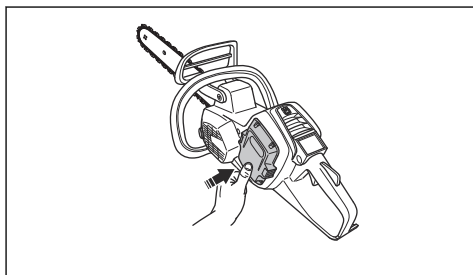

5. Tryck och håll in start-/stopppknappen tills den gröna lysdioden tänds.

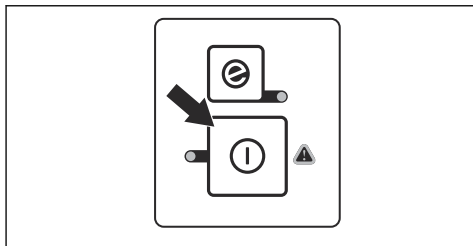

Använda SavE-funktionen

SavE-funktionen minskar kedjehastigheten och produktens kraft.

1. Tryck på SavE-knappen. Den gröna lampan tänds.
2. Tryck på SavE-knappen igen för att koppla från funktionen. Den gröna lampan slocknar.



Stänga av produkten

1. Tryck på och håll in start-/stopppknappen på knappsatsen tills den gröna lysdioden slocknar.

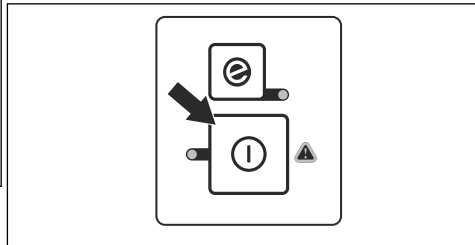

2. Dra ut batteriet och tryck på batteriets frigöringsknappar för att ta ur batteriet från batterihållaren.

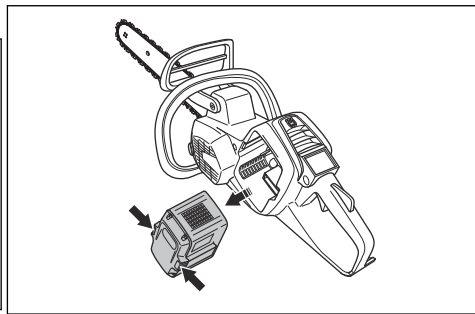

WARNING: Ta ur batteriet när du inte använder eller när du inte har fullständig uppsikt över produkten. Detta för att förhindra oavsiktlig start.

Såga med dragande eller skjutande kedja

Du kan såga genom trä med produkten med två olika lägen.

- Att såga med dragande kedja är när du sågar med svärdets undersida. Sågkedjan drar igenom trädet när du kapar. I detta läge får du bättre kontroll över produkten och kastrisksektorns läge.

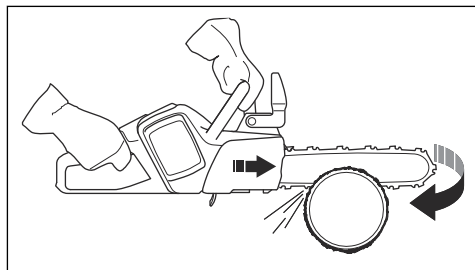

- Att såga med skjutande kedja är när du sågar med svärdets spets. Sågkedjan skjuter in produkten i riktning mot användaren.

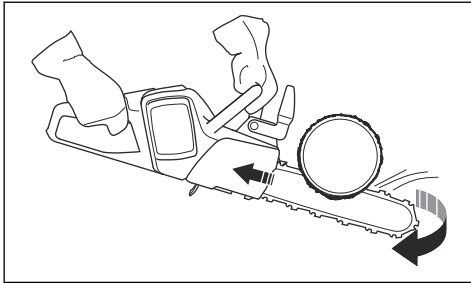

VARNING: Om sågkedjan fastnar i stammen kan produkten skjutas mot dig. Håll produkten hårt och se till att svärdets kastrisiktor inte kommer i kontakt med trädet och orsakar ett kast.

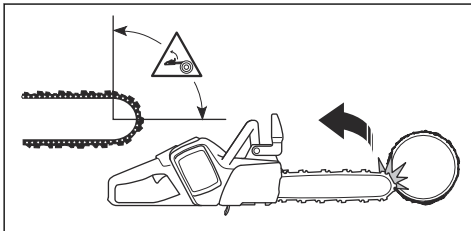

Använda sågteknik



VARNING: Använd full effekt när du sågar och sänk varvtalet till tomgångsvarvtal efter varje snitt.



OBSERVERA: Låt inte motorn vara igång för länge utan belastning. Det kan orsaka skador på motorn.

1. Placera stocken på en sågbock eller löpare.

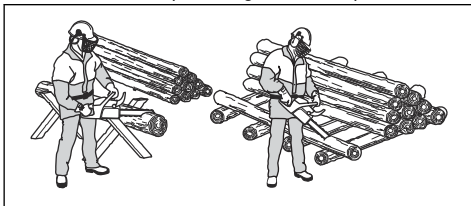

VARNING: Såga inte stocken i en trav. Det ökar kastrisken och kan resultera i allvarig eller livshotande skada.

2. Ta bort de kapade styckena från arbetsområdet.



VARNING: Kapade stycken i arbetsområdet ökar kastrisken och risken för att du inte kan hålla balansen.

Använda barkstödet

1. Tryck in barkstödet i trädstammen.
2. Ge fullgas och vrid produkten. Håll barkstödet mot stammen. Det här gör det enklare att tillämpa den kraft som behövs för att kapa stammen.

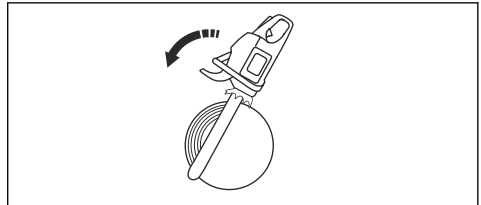

Kapa en stock på marken

1. Kapa genom stocken med dragande kedja. Håll full effekt men var beredd på plötsliga olyckor.

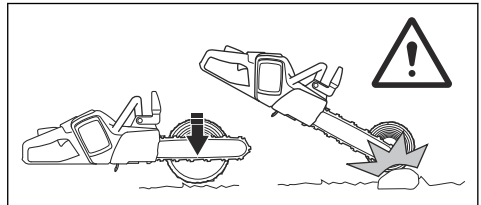

VARNING: Se till att sågkedjan inte vidrör marken när du slutför snittet.

2. Såga ca $\frac{2}{3}$ genom stocken och stanna sedan. Vrid stocken och såga från den motsatta sidan.

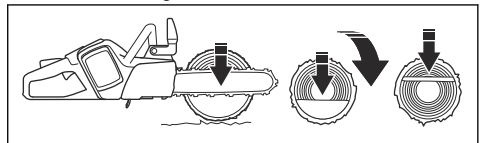

Såga en stock med stöd i ena änden



VARNING: Se till att stocken inte går av vid kapning. Följ anvisningarna i nedan.

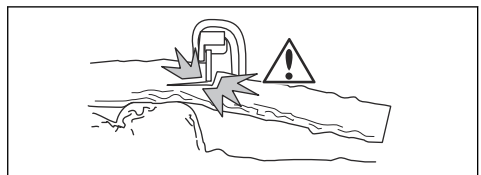

1. Såga med skjutande kedja ungefär $\frac{1}{3}$ genom stocken.
2. Kapa genom stocken med dragande kedja tills de två snitten möts.

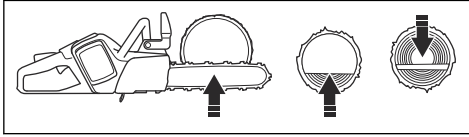

Såga en stock med stöd i båda ändarna



VARNING: Se till att sågkedjan inte fastnar i stocken under kapningen. Följ anvisningarna i nedan.

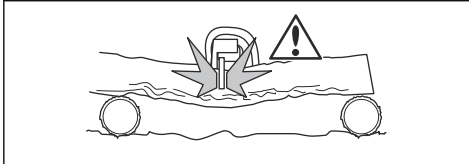

1. Såga med dragande kedja ungefär $\frac{1}{3}$ genom stocken.
2. Såga genom den återstående delen av stocken med skjutande kedja för att slutföra snittet.

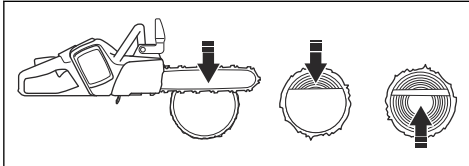

VARNING: Stanna motorn om sågkedjan fastnar i stocken. Använd en hävarm för att öppna snittet att ta loss produkten. Försök inte dra ut produkten för hand. Detta kan orsaka skada när produkten plötsligt lossnar.

Använda kvistningsteknik

Notera: Använd sågtekniken för tjocka grenar. Se *Använda sågteknik på sida 122.*



VARNING: Det finns en hög olycksrisk när du använder kvistningstekniken. Se *Information om kast på sida 120* för instruktioner om att undvika kast.



VARNING: Kapa grenarna en i taget. Var försiktig när du tar bort mindre grenar och såga inte buskar eller många små grenar samtidigt. Små grenar kan fastna i

sågkedjan och förhindra säker användning av produkten.

Notera: Om det behövs ska du såga grenarna bit för bit. Såga de mindre grenarna (A) och (B) innan du sågar grenen nära stammen (C).

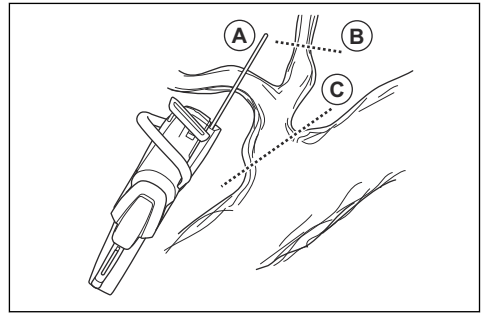

1. Ta bort grenarna på höger sida av stocken.
 - a) Håll svärdet på högra sidan av stocken och håll produktens chassi mot stocken.
 - b) Välj tillämplig sågteknik för spänningen i grenen.

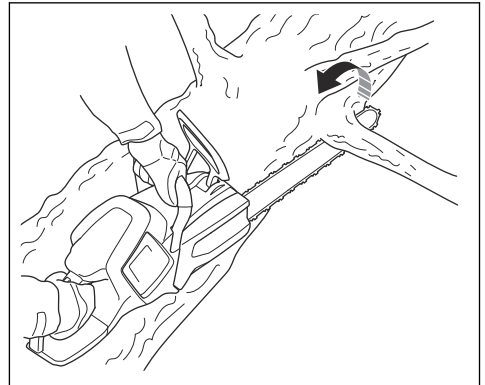

VARNING: Om du inte är säker på hur du ska såga av grenen kan du tala med en professionell motorsågsanvändare innan du fortsätter.

2. Ta bort grenarna på stockens ovasida.
 - a) Håll produkten mot stocken och låt svärdet röra sig längs stocken.

b) Såga med skjutande kedja.

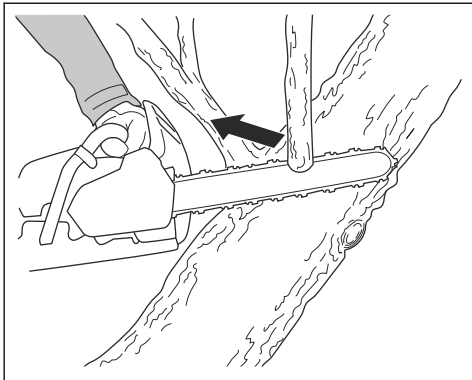

3. Ta bort grenarna på vänster sida av stocken.

a) Välj tillämplig sågteknik för spänningen i grenen.

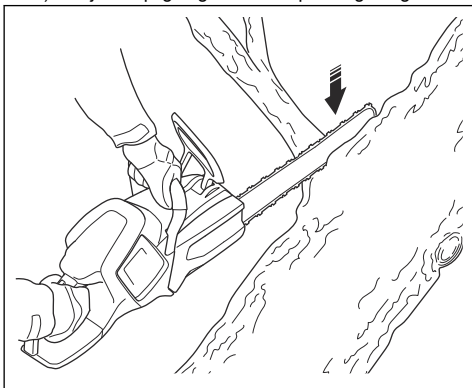

VARNING: Om du inte är säker på hur du ska såga av grenen kan du tala med en professionell motorsågsanvändare innan du fortsätter.

Se *Såga träd och grenar som är i spänning* på sida 127 för instruktioner i att såga i grenar som är i spänning.

Använda trädfällningsteknik



VARNING: Du måste ha erfarenhet för att fälla ett träd. Delta om möjligt i en utbildning i motorsågshantering. Tala med en användare med erfarenhet för mer kunskap.

Hålla ett säkerhetsavstånd

1. Se till att personer runt dig håller ett säkerhetsavstånd på minst 2 1/2 trädhöjder.

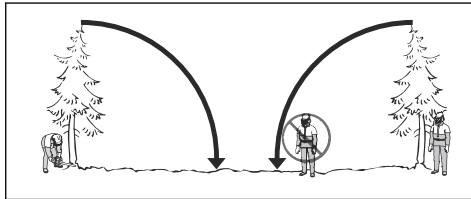

2. Se till att ingen befinner sig inom riskområdet före och under fällning.

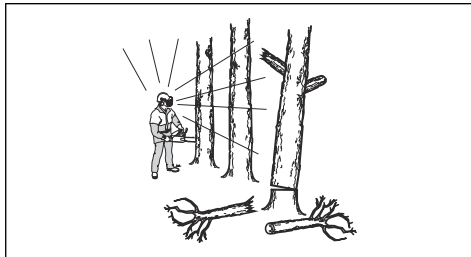

Beräkna fallriktningen

1. Undersök i vilken riktning trädet måste falla. Målet är att fälla det i ett läge där du enkelt kan kvista och kapa stocken. Det är också viktigt att du står stadigt och kan röra dig säkert.



VARNING: Om det är farligt eller omöjligt att fälla trädet i dess naturliga fallriktning ska du fälla trädet åt ett annat håll.

2. Undersök trädets naturliga fallriktning. Till exempel trädets lutning och krökning, vindriktning, grenarnas placering och eventuell snövik.
3. Undersök om det finns hinder, till exempel andra träd, kraftledningar, vägar och/eller byggnader runt omkring.
4. Titta efter tecken på skador och röta i stammen.



VARNING: Röta i stammen kan innebära en risk för att trädet faller innan du slutför kapningen.

5. Se till att trädet inte har några skadade eller döda grenar som kan brytas av och skada dig under fällningsarbetet.

6. Låt inte trädet falla in i ett annat stående träd. Det är farligt att ta bort ett fastfällt träd och det innebär en hög olycksrisk. Se *Frigöra ett fastfällt träd på sida 127*.

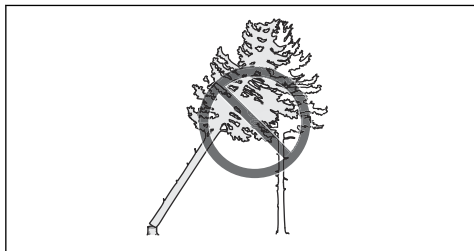

VARNING: Vid kritiska fällningsmoment ska du lyfta hörselskydden så fort sågningen är avslutad. Det är viktigt att du hör ljud och varningssignaler.

Rensa stammen och förbereda din reträttväg

Såga av alla grenar från din axelhöjd och nedåt.

1. Såga med dragande kedja uppifrån och ner. Se till att trädet är mellan dig och produkten.

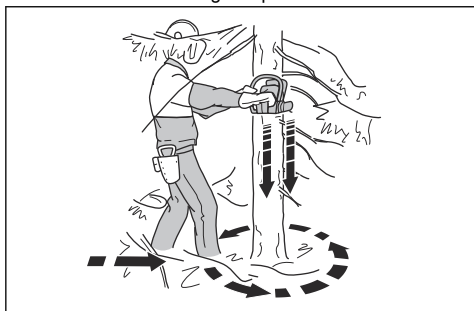

2. Rensa upp undervegetationen i arbetsområdet runt trädet. Ta bort allt kapat material från arbetsområdet.
 3. Kontrollera om det finns hinder i området, som stenar, grenar och gropar. Du måste ha en lättframkomlig reträttväg när trädet börjar falla. Reträttvägen måste vara ungefär 135 grader från fallriktningen.
1. Riskzonen
 2. Reträttvägen
 3. Fallriktningen

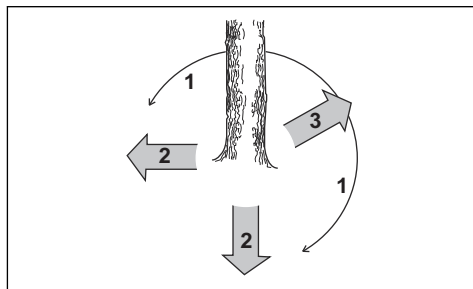

Fälla träd

Husqvarna rekommenderar dig att göra riktskär och sedan använda det säkra hörnet när du faller ett träd. Det säkra hörnet hjälper dig att skapa en korrekt brytmån och styra fallriktningen.



VARNING: Fäll inte träd med en diameter som är mer än två gånger större än svärds längden. För detta måste du ha särskild utbildning.

Brytmånen

Den viktigaste åtgärden vid trädfällning är för att skapa en korrekt brytmån. Med en korrekt brytmån har du kontroll över fallriktningen och ser till att fällningen är säker.

Tjockleken på brytmånen måste vara jämn och minst 10 % av trädets diameter.



VARNING: Om brytmånen är felaktig eller för tunn har du ingen kontroll över fallriktningen.

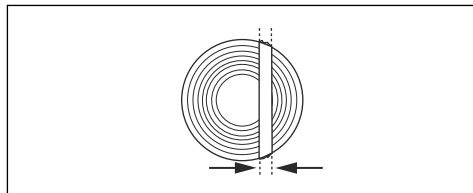

Göra riktskären

1. Gör riktskären. Gör riktskären genom 1/4 av trädets diameter. Gör en 45° vinkel mellan över- och underskåret.
 - a) Gör överskåret först. Rikta in produktens fallriktningsmärkning (A) med trädets fallriktning (B). Stå bakom produkten med trädet på höger sida. Såga med dragande kedja.

- b) Gör underskåret. Kontrollera att slutet av underskåret är vid samma punkt som slutet av överskåret.

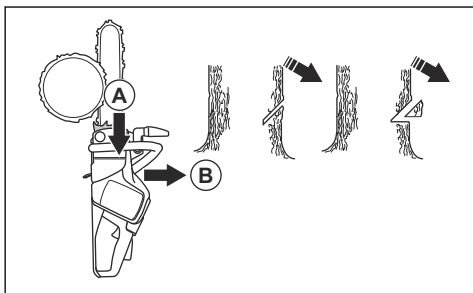

2. Se till att riktskärslinjen är helt horisontell och i rätt vinkel (90°) mot fallriktningen. Riktskärslinjen går genom den punkt där de två riktskären möts.

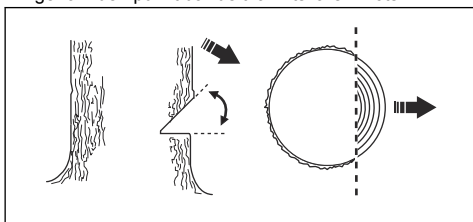

Använda det säkra hörnet

Fällskäret måste göras något ovanför riktskåret.

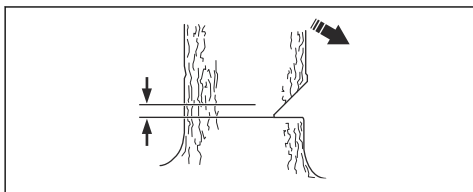

WARNING: Var försiktig när du sågar med svärdsspetsen. Börja såga med den nedre delen av svärdsspetsen och gör ett instick in i stocken.

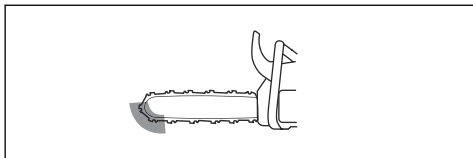

1. Om den effektiva skärlängden är längre än trädets diameter ska du utföra dessa steg (a-d).

- a) Gör ett instick rakt in i stocken för att slutföra brytmånens bredd.

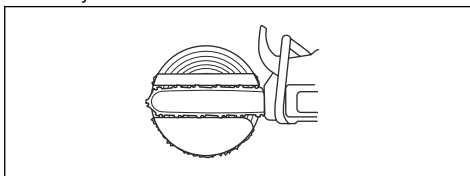

- b) Såga med dragande kedja tills $\frac{1}{3}$ av stocken är kvar.
c) Dra svärdet 5–10 cm i bakåt.
d) Såga genom resten av stocken för att slutföra ett säkert hörn som är 5–10 cm brett.

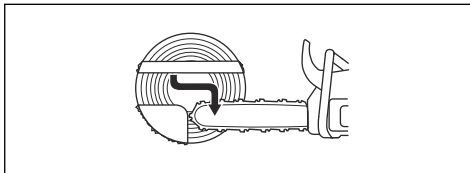

2. Om den effektiva skärlängden är kortare än trädets diameter ska du utföra dessa steg (a-d).

- a) Gör ett instick rakt in i stocken. Insticket måste sträcka sig $\frac{3}{5}$ av trädets diameter.
b) Såga med dragande kedja genom resten av stocken.

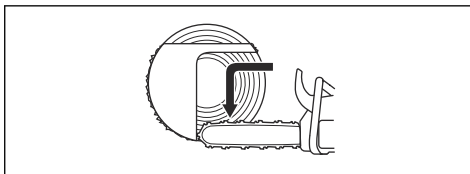

- c) Såga rakt in i stocken från den andra sidan av trädet för att slutföra brytmånens.
d) Såga med skjutande kedja, tills $\frac{1}{3}$ av stocken är kvar, för att slutföra det säkra hörnet.

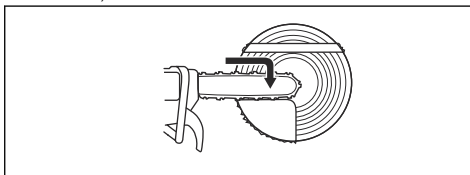

3. Sätt in en kil i sågsnittet rakt bakifrån.

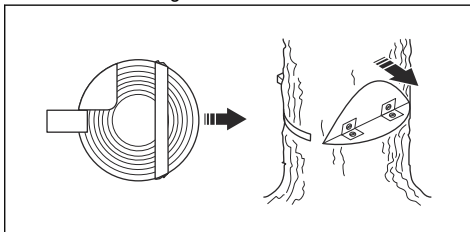

4. Såga av hörnet för att få trädet att falla.

Notera: Slå mot kilen tills trädet faller om det inte gör det.

5. När trädet börjar falla ska du använda reträttvägen för att flytta dig bort från trädet. Flytta dig minst 5 m bort från trädet.

Frigöra ett fastfällt träd



VARNING: Det är väldigt farligt att ta bort ett fastfällt träd och det innebär en hög olycksrisk. Håll dig borta från riskområdet och försök inte att fälla ett fastfällt träd.

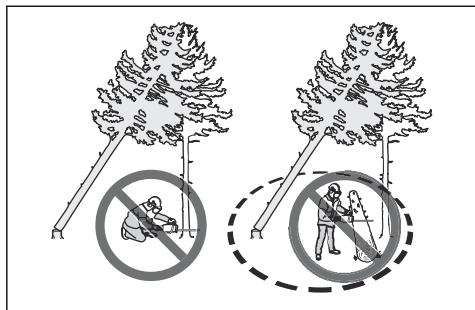

Den säkraste metoden är att använda en av följande vinschar:

- Traktormonterad

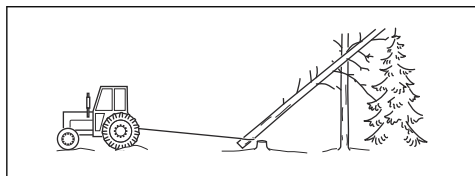

- Portabel

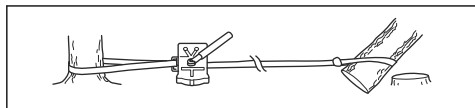

Såga träd och grenar som är i spänning

1. Ta reda på vilken sida av trädet eller grenen som är i spänning.
2. Ta reda på var brytpunkten är.

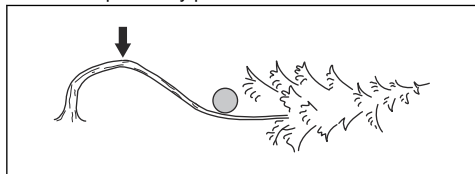

3. Undersök hur du säkrast frigör spänningen.

Notera: I vissa situationer är den enda säkra metoden att använda en vinsch, inte din produkt.

4. Stå på en plats där trädet eller grenen inte kan träffa dig när spänningen frigörs.

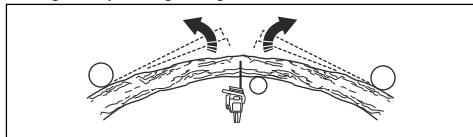

5. Gör ett eller flera snitt tillräckligt djup för att minska spänningen. Kapa på eller i närheten av brytpunkten. Få trädet eller grenen att brytas av vid brytpunkten.

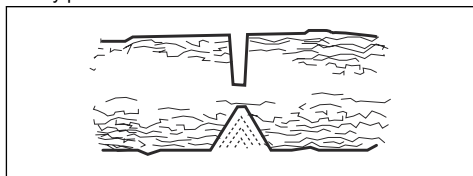

VARNING: Kapa inte helt igenom ett träd eller en gren som är i spänning.



VARNING: Var väldigt försiktig när du kapar ett träd som är i spänning. Risken finns att trädet rör sig snabbt före eller efter ett snitt. Allvarliga skador kan inträffa om du är på fel plats eller om du kapar felaktigt.

6. Om du måste såga igenom trädet/grenen ska du göra två till tre snitt med 2,5 cm mellanrum och med ett djup på 5 cm.

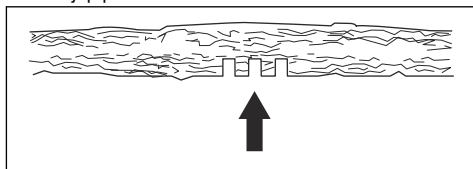

7. Fortsätt att såga mer in i trädet tills trädet/grenen böjs och spänningen frigörs.

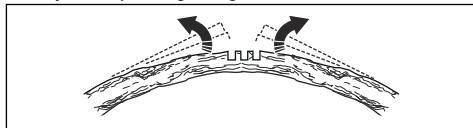

8. Såga i trädet/grenen från böjens motsatta sida, efter att spänningen har frigjorts.

underhåll

Introduktion



VARNING: Läs och förstå säkerhetskapitlet innan du utför underhåll på produkten.

Nedan följer en lista över de underhållssteg som ska utföras på produkten. För mer information, se *underhåll på sida 128*.

Underhållsschema



VARNING: Ta bort batteriet innan du utför underhåll.

Underhåll	Före användning	Varje vecka	Varje månad
Rengör produktens yttre delar.	X		
Kontrollera att gasreglaget och gasreglagespärren fungerar korrekt säkerhetsmässigt.	X		
Rengör kedjebromsen och se till att den fungerar korrekt. Se till att kedjefångaren inte är skadad. Byt ut vid behov.	X		
Vänd svärdet så att slitaget blir jämnare. Kontrollera att smörjhålet på svärdet inte är tilltäppt. Rengör kedjespåret.	X		
Se till att kniv och knivskydd inte har några sprickor och att de inte är skadade. Byt ut kniv eller knivskydd om de har sprickor eller om de utsatts för slag.	X		
Se till att svärdet och sågkedjan har tillräckligt med olja.	X		
Kontrollera sågkedjan dagligen. Titta efter sprickor och se till att sågkedjan inte är stel eller ovanligt sliten. Byt ut vid behov.	X		
Skärp sågkedjan. Kontrollera dess spänning och skick. Kontrollera om kedjedrivhjulet är slitet och byt ut vid behov.	X		
Rengör produktens luftintag.	X		
Se till att skruvar och muttrar är åtdragna.	X		
Se till att knappsatsen fungerar ordentligt och att den inte är skadad.	X		
Fila bort alla grader på svärdets kanter.		X	
Kontrollera anslutningarna mellan batteriet och produkten. Kontrollera anslutningen mellan batteriet och batteriladdaren.			X
Töm och rengör oljetanken.			X
Blås igenom produkten och batteriets kylningsöppningar försiktigt med tryckluft.			X

Underhåll och kontroller av produktens säkerhetsanordningar

Kontrollera kastskyddet

Kontrollera regelbundet kastskyddet och tröghetsfunktionen.

1. Kontrollera att kastskyddet är helt och utan defekter, t.ex. sprickor.

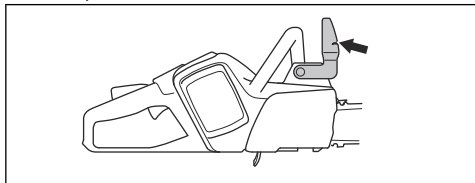

2. Kontrollera att kastskyddet rör sig fritt och att det sitter säkert på produkten.

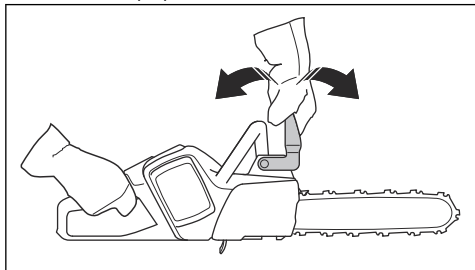

3. Lägg produkten, med motorn avstängd, på en stubbe eller en annan stadig yta.

4. Håll i det bakre handtaget och släpp det främre handtaget. Låt produkten falla mot stubben.



5. Se till att kedjebromsen aktiveras när svärdet träffar stubben.

Kontrollera bromsreglaget

1. Ställ produkten på ett stabilt underlag och starta den. Se *Starta produkten på sida 120*.



VARNING: Se till att sågkedjan inte vidrör marken eller andra föremål.

2. Omslut handtagen med tummar och fingrar och håll i produkten ordentligt.

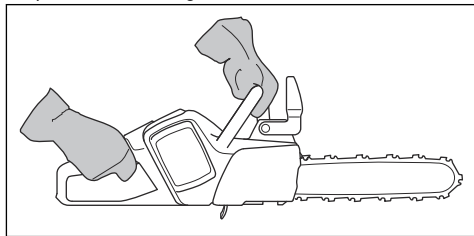

3. Ge fullgas och luta din vänstra handled mot kastskyddet för att aktivera kedjebromsen. Kedjan måste stanna omedelbart.

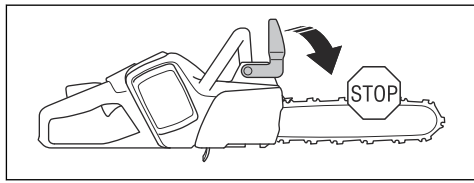

VARNING: Släpp inte det främre handtaget!

Kontrollera gasreglagespärren

1. Kontrollera att gasreglaget och gasreglagespärren går lätt samt att deras returfjädersystem fungerar.

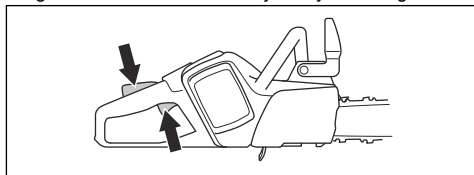

2. Tryck på gasreglagespärren och kontrollera att den går tillbaka till sitt ursprungliga läge när du släpper den.

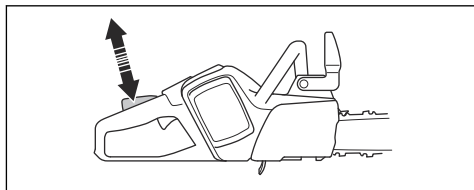

3. Kontrollera att gasreglaget är låst i tomgångsläge när gasreglagespärren släpps.

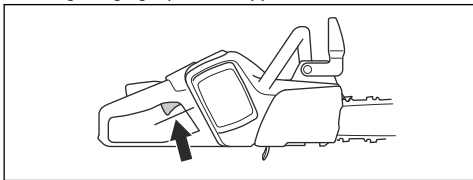

4. Starta produkten och ge full gas.
5. Släpp gasreglaget och se till att sågkedjan stannar och att den förblir stilla. Om kedjan roterar med gasreglaget i tomgångsläge ska du kontakta en serviceverkstad.

Kontrollera kedjefångaren

1. Se till att det inte finns några skador på kedjefångaren.
2. Se till att kedjefångaren är stabil och sitter fast på produkten.

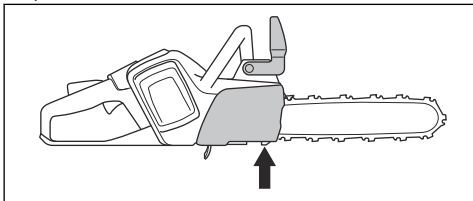

Kontrollera knappsatsen

1. Starta produkten. Se *Starta produkten på sida 120*
2. Tryck på start-/stoppknappen igen.
3. Se till att produkten stannar när du trycker på knappen och håller den intryckt. Den gröna lysdioden släcks.

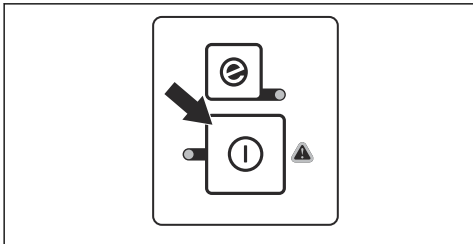

Kontrollera batteriet och batterifacket

1. Rengör batteriet och batterifacket med en mjuk borste.

2. Se till att kylningsöppningarna och batteriets kontakter är rena.

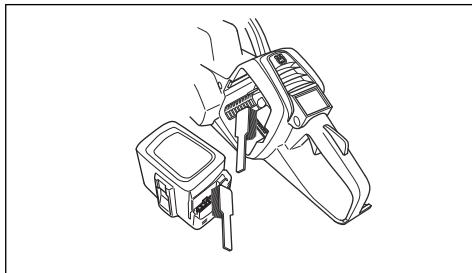

3. Kontrollera att batteriet är helt och utan defekter, t.ex. sprickor.

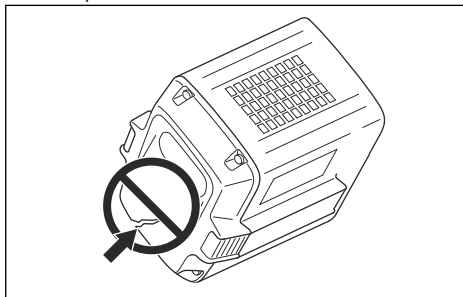

Kontrollera batteriladdaren

1. Kontrollera att batteriladdaren och strömledaren inte är skadade. Titta efter sprickor och andra defekter.

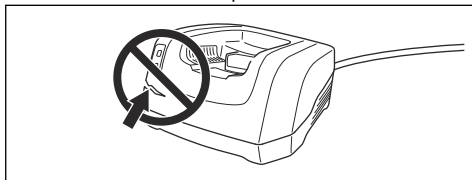

Rengöra kylsystemet

Produkten har ett kylsystem som håller produktens temperatur så låg som möjligt.

Kylsystemet inkluderar ett luftintag på vänster sida av produkten och en fläkt på motorn.

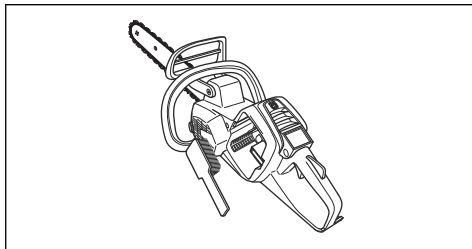

1. Rengör kylsystemet med en borste varje vecka eller oftare vid behov.
2. Se till att kylsystemet inte är smutsigt eller igensatt.



OBSERVERA: Ett smutsigt eller igensatt kylsystem gör att produkten blir för varm. Det leder till skador på kolv och cylinder.

Slipa sågkedjan

Information om svärd och sågkedja



VARNING: Använd skyddshandskar när du använder eller utför underhåll på sågkedjan. Även en sågkedja som inte rör sig kan orsaka skador.

Byt ut slitna eller skadade svärd eller sågkedjor mot den svärd- och sågkedjekombination som rekommenderas av Husqvarna. Detta är nödvändigt för att behålla produktens säkerhetsfunktioner. Se *Tillbehör på sida 138* för en lista med svärd- och kedjekombinationer som vi rekommenderar för utbyte.

- Svärds längd, tum/cm. Information om svärds längden finns vanligen på den bakre änden av svärdet.

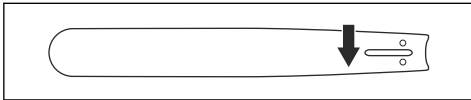

- Antal tänder i noshjulet (T).

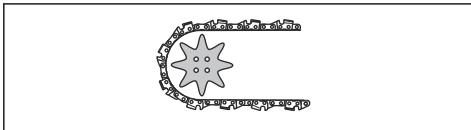

- Sågkedjedelning, tum. Avståndet mellan sågkedjans drivlänkar måste vara anpassade till avståndet mellan tänderna på svärdets noshjul och kedjehjulet.

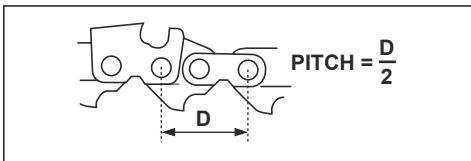

- Drivlänksantal. Antal drivlänkar avgörs av typen av svärd.

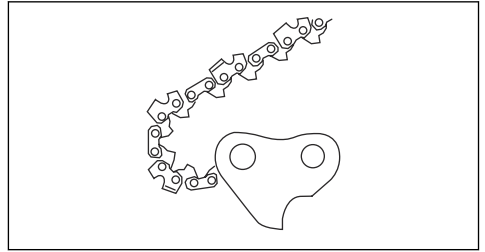

- Svärdsspårbredd, tum/mm. Svärdsspårbredden måste vara samma som kedjans drivlänkars bredd.

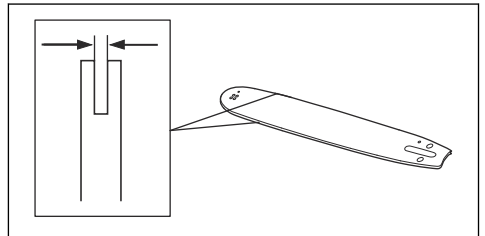

- Kedjeoljehål och hål för kedjespännare. Svärdet måste anpassas till produkten.

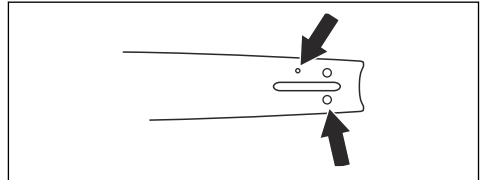

- Drivlänksbredd, mm/tum.

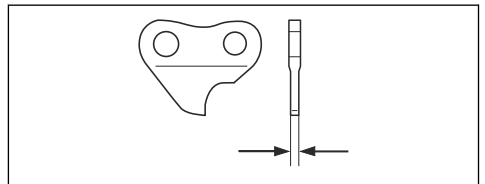

Allmän information om hur man filar knivarna

Använd inte en slö sågkedja. Om sågkedjan är slö måste du anbringa mer kraft för att trycka in svärdet genom träet. Om sågkedjan är mycket slö genereras inga träflisor, utan sågspån.

En välslipad sågkedja äter sig igenom träet och skapar träflis som är långa och tjocka.

Skärtanden (A) och underställningen (B) utgör tillsammans den skärande delen av sågkedjan, kniven.

Höjdskillnaden mellan de två avgör skärddjupet (underställningen).

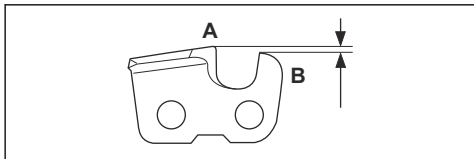

Vid filning av en kniv ska du tänka på följande:

- slipvinkeln

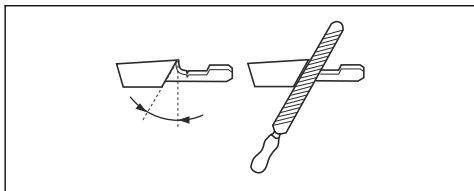

- stötvinkeln

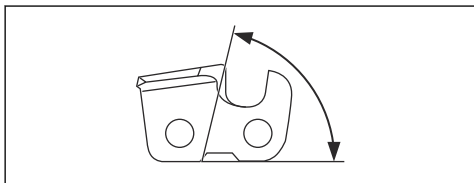

- filläget

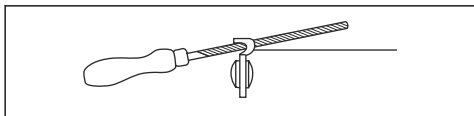

- rundfilens diameter.

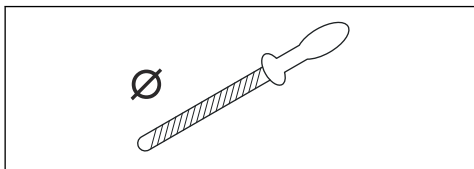

Det är svårt att slipa en sågkedja korrekt utan rätt utrustning. Använd en filmall från Husqvarna. Det hjälper dig att behålla maximal skärkapacitet och minimal kastrisk.



VARNING: Kastrisken ökar väsentligt om du inte följer filningsinstruktionerna.

Notera: Se *Fila knivarna* på sida 132 för information om filning av sågkedjan.

Fila knivarna

1. Använd en rundfil och en filmall för slipning av skärtänderna.

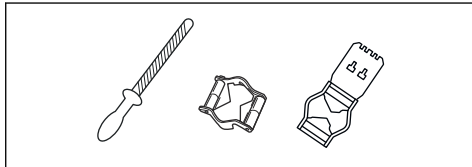

Notera: Se *Tillbehör på sida 138* för information om vilken fil samt vilken filmall som Husqvarna rekommenderar till din sågkedja.

2. Tillämpa filmallen korrekt på kniven. Se anvisningarna för filmall.
3. För filen från insidan av skärtänderna och ut. Minska trycket på returdraget.

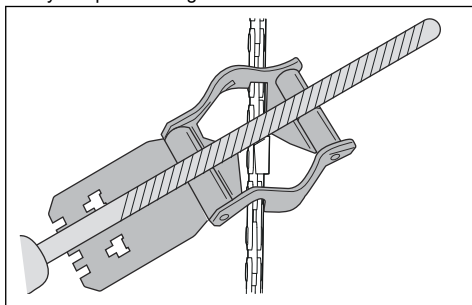

4. Ta bort material från den ena sidan av alla skärtänder.
5. Vänd på produkten och ta bort material från den andra sidan.
6. Se till att alla skärtänder har samma längd.

Allmän information om hur du justerar underställningen

Underställningen (C) minskar när du slipar en skärtand (A). För att behålla maximal skärkapacitet måste du ta bort filmaterialet från underställningen (B) för att få rekommenderad underställningsnivå. Se *Tillbehör på sida 138* för anvisningar om hur du får korrekt underställning för din sågkedja.

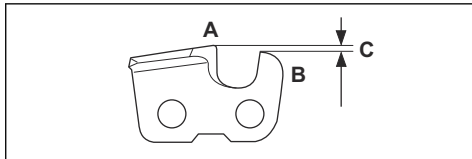

VARNING: För stor underställning ökar kastrisken!

Justera underställningen

Se *Fila knivarna på sida 132* för instruktioner innan du justerar underställningen eller filar knivarna. Vi rekommenderar att underställningen justeras var tredje gång du slipar skärtänderna.

Vi rekommenderar att du använder vår underställningsmall för att få rätt underställning och rätt vinkel på underställningen.

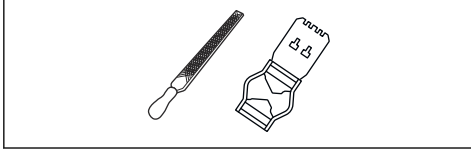

1. Använd en flatfil och en underställningsmall och justera underställningen. Använd endast Husqvarnas underställningsmall för att få rätt underställning och rätt vinkel på underställningen.
2. Lägg underställningsmallen på sågkedjan.

Notera: Se underställningsmallens förpackning för mer information om hur du använder verktyget.

3. Använd flatfilen för att ta bort den del av underställningen som sticker ut genom underställningsmallen.

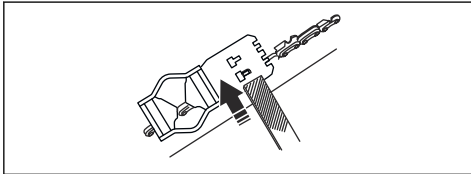

Justera sågkedjans spänning



WARNING: En sågkedja med felaktig spänning kan lossna från svärdet och orsaka allvarig eller livshotande skada.

En sågkedja blir längre när du använder den. Justera kedjan regelbundet. Kontrollera sågens kedjespänning varje gång du fyller på kedjeolja.

Notera: En ny sågkedja har en inkörningsperiod under vilken man måste kontrollera sågkedjespänningen oftare.

Justera sågkedjans spänning (330i)

1. Vik ut vredet tills det öppnas.

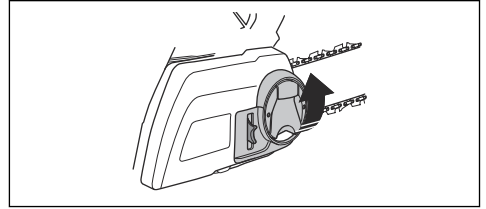

2. Vrid vredet moturs för att lossa kedjedrivhjulet.

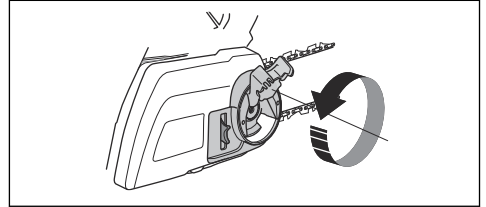

3. Vrid kedjespännarhjulet för att justera spänningen på sågkedjan. Sågkedjan måste sitta tätt mot svärdet.

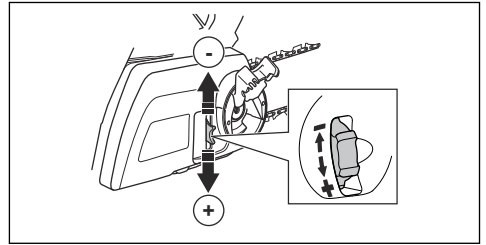

Notera: Vrid vredet nedåt (+) för mer spänning och uppåt (-) för mindre spänning.

4. Se till att du kan dra runt sågkedjan för hand och att den inte hänger ner från svärdet.

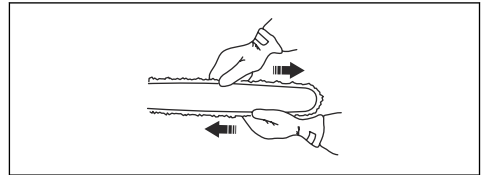

5. Vrid vredet medurs för att späna svärdhjulet.

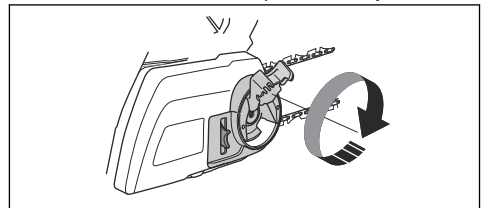

6. Fäll ner vredet för att låsa spänningen.

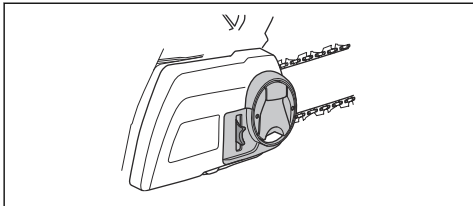

Justera sågkedjans spänning (535i XP)

1. Lossa svärdsmuttern som håller kedjehjulets kåpa på plats. Använd kombinyckeln.

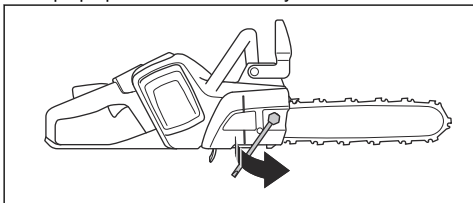

2. Lyft svärdets främre del och vrid sågkedjesträckarskruv. Använd kombinyckeln.
3. Dra åt sågkedjan tills den sitter tätt mot svärdet.

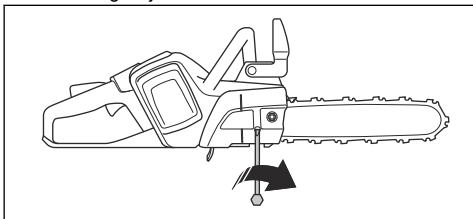

4. Dra åt svärdsmuttern med kombinyckeln och lyft samtidigt svärdets främre del.

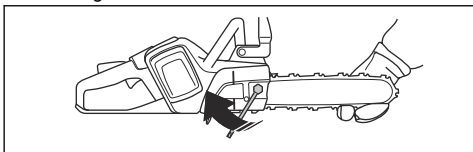

5. Se till att du kan dra runt sågkedjan för hand och att den inte hänger ner från svärdet.

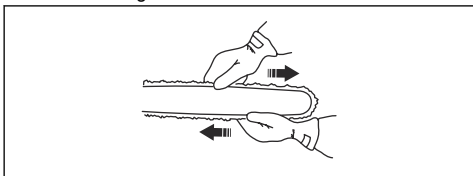

Notera: Se *Produktöversikt* på sida 107 för placering av sågkedjesträckarskruv på din produkt.

Kontrollera sågkedjans smörjning

Kontrollera sågkedjesmörjningen var tredje gång du byter batteri.

1. Starta produkten och låt den gå med 3/4 effekt. Håll svärdet ca 20 cm ovanför ett ljust underlag.
2. Om sågkedjesmörjningen är korrekt kommer du att se en tydlig oljerand på ytan efter en minut.



3. Om sågkedjesmörjningen inte är korrekt ska du utföra följande kontroller.

- a) Kontrollera svärdets oljekanal för att se till att den inte är igensatt. Rengör vid behov.

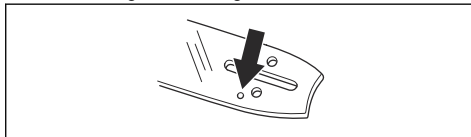

- b) Kontrollera spåret i kanten av svärdet för att se till att det är rent. Rengör vid behov.

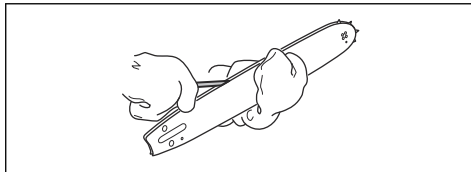

- c) Kontrollera att svärdets noshjul går lätt samt att noshjulets smörjhål inte är igensatt. Rengör och smörj vid behov.

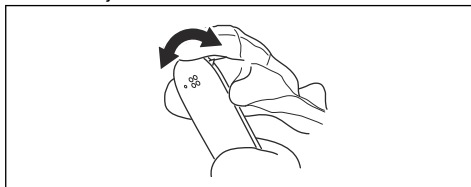

4. Om sågkedjesmörjningen inte fungerar när du har utfört stegen ovan ska du tala med en serviceverkstad.

Kontrollera kedjdrivhjulet

- Undersök kedjdrivhjulet avseende slitage. Byt vid behov ut kedjdrivhjulet.
- Kedjdrivhjulet ska bytas ut varje gång du byter sågkedja.

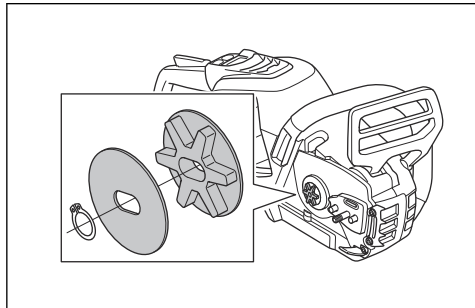

Kontrollera skärutrustningen

1. Se till att det inte finns några sprickor i nitar och länkar och att inga nitar är lösa. Byt ut vid behov.

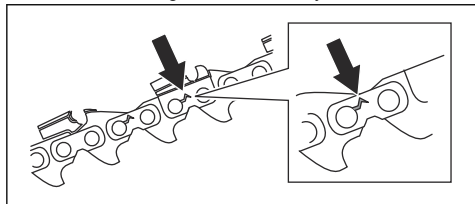

2. Se till att sågkedjan är lätt att böja. Byt ut sågkedjan om den är stel.
3. Jämför sågkedjan med en ny sågkedja för att avgöra om nitar och länkar är slitna.
4. Byt ut sågkedjan när den längsta delen av skärtanden är kortare än 4 mm. Byt också ut sågkedjan om det finns sprickor på knivarna.

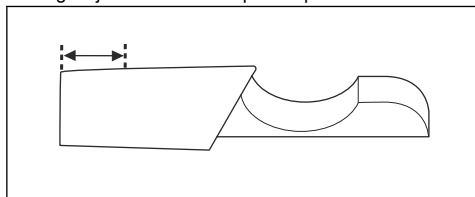

Kontrollera svärdet

1. Se till att oljekanalerna inte är igensatt. Rengör vid behov.

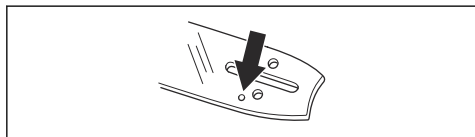

2. Undersök om det finns grader på svärdets kanter. Ta bort grader med en fil.

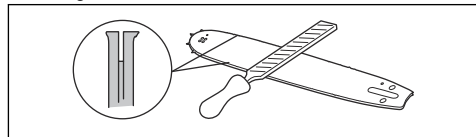

3. Rengör spåret i svärdet.

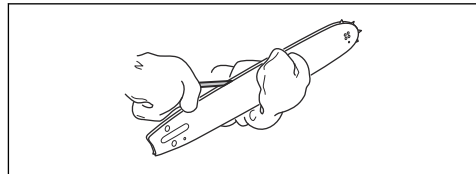

4. Undersök spåret i svärdet för slitage. Byt ut svärdet vid behov.

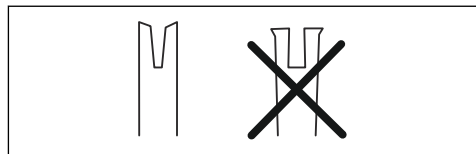

5. Undersök om svärdsspetsen är ojämn eller mycket sliten.

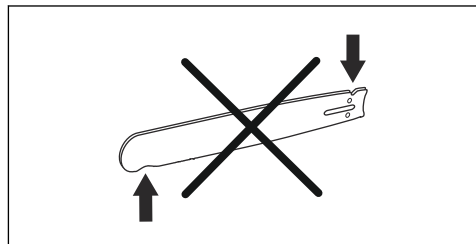

6. Kontrollera att svärdets noshjul går lätt samt att noshjulets smörjhål inte är igensatt. Rengör och smörj vid behov.

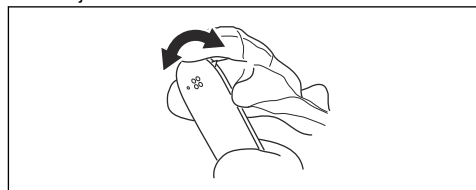

7. Vänd svärdet dagligen för att förlänga dess livslängd.

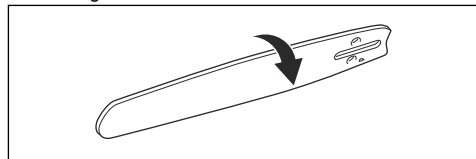

Felsökning

Knappsats

Möjliga felkoder på produktens knappsats.

LED-display	Eventuella fel	Möjlig åtgärd
Varningsindikator blinkar.	Kedjebroms aktiverad.	Dra tillbaka kastskyddet för att frigöra kedjebromsen.
	Temperaturavvikelse.	Låt produkten svalna.
	Överbelastning. Skärutrustning sitter fast.	Skärutrustningen har fastnat. Frigör skärutrustningen.
	Gasreglaget och aktiveringsknappen trycks ned samtidigt.	Släpp gasreglaget så aktiveras produkten.
Grön lysdiod blinkar.	Låg batterispänning.	Ladda batteriet.
Varningsindikator tänd.	Service.	Vänd dig till en serviceverkstad.

Batteri

Problem	Eventuella fel	Möjlig lösning
Grön lysdiod blinkar.	Låg batterispänning.	Ladda batteriet.
Röd lysdiod för fel blinkar.	Batteriet är tomt.	Ladda batteriet.
	Temperaturavvikelse.	Använd batteriet vid temperaturer mellan -10°C (14°F) och 40°C (104°F).
	Överspänning.	Ta ut batteriet ur batteriladdaren.
Röd lysdiod för fel tänds.	För stor batteriskillnad (1 V).	Vänd dig till en serviceverkstad.

Batteriladdare

LED-display	Eventuella fel	Möjlig åtgärd
Varningsindikator blinkar.	Temperaturavvikelse.	Använd batteriet i miljöer där temperaturen är mellan 5 och 40 °C.
Varningsindikator tänd.		Vänd dig till en serviceverkstad.

Transport, förvaring och kassering

Transport och förvaring

- Medföljande litiumjonbatterier uppfyller kraven i lagstiftningen för farligt gods.
- Följ de särskilda kraven för förpackning och etiketter för kommersiella transporter, inklusive av tredje parter och speditörer.
- Tala med en person med särskild utbildning i farliga material innan du skickar produkten. Följ alla tillämpliga nationella föreskrifter.
- Använd tejp på öppna kontakter när du lägger batteriet i en förpackning. Lägg batteriet trångt i förpackningen för att förhindra rörelse.
- Ta ur batteriet vid förvaring eller transport.
- Placera batteriet och batteriladdaren i ett utrymme som är torrt och fritt från fukt och frost.
- Förvara inte batteriet på ställen där statisk elektricitet kan uppkomma. Förvara inte batteriet i en metallåda.
- Förvara batteriet på en plats där temperaturen är mellan 5 och 25 °C, och inte i direkt solljus.
- Förvara batteriladdaren på en plats där temperaturen är mellan 5 och 45 °C, och inte i direkt solljus.
- Använd endast batteriladdaren när omgivningstemperaturen är mellan 5 och 40 °C.
- Ladda batteriet till 30–50 % innan du förvarar det under längre perioder.
- Förvara batteriladdaren på en plats som är stängd och torr.

- Håll batteriet borta från laddaren under förvaring. Låt inte barn och personer som inte är godkända röra utrustningen. Förvara utrustningen på en plats som du kan läsa.
- Rengör produkten och gör en fullständig service innan du ska förvara produkten under en längre tid.
- Använd transportskydd på produkten för att förhindra personskadorna eller skador på produkten under transport och förvaring.
- Sätt fast produkten under transport.

Avyttring av batteriet, laddaren och produkten

Symbolen nedan innebär att produkten inte är hushållsavfall. Återvinn den vid en återvinningsstation för elektrisk och elektronisk utrustning. Detta bidrar till att förhindra skador på miljön och personskadorna.

Tala med lokala myndigheter, hushållsavfallsservice eller en återförsäljare för mer information.

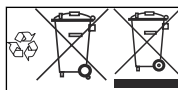

Notera: Symbolen visas på produkten eller produktens förpackning.

Tekniska data

Tekniska data

	330i	535i XP
Motor		
Typ	BLDC (borstlös) 36 V	BLDC (borstlös) 36 V
Egenskaper		
Energisparläge	savE	savE
Smörjsystem		
Typ av oljepump	Automatisk	Automatisk
Volym oljetank, liter/cm ²	0,20/200	0,20/200
Vikt		
Motorsåg utan batteri, svärd, sågkedja och tom kedjeoljetank, kg	2,5	2,6
Vattenskyddsnivå		

	330i	535i XP
IPX4	Ja	Ja
Bulleremissioner ¹³		
Ljudeffektnivå, uppmätt dB(A)	104	104
Ljudeffektnivå, garanterad L _{WA} dB(A)	106	106
Ljudnivåer ¹⁴		
Ekvivalent ljudtrycksnivå vid användarens öra, dB(A)	93	93
Vibrationsnivåer ¹⁵		
Främre handtag m/s ²	3,5	4,1
Bakre handtag m/s ²	3,9	4,6
Ekvivalent vibrationsnivå ¹⁶		
Främre handtag m/s ²	2,2	2,5
Bakre handtag m/s ²	2,4	2,8
Sågkedja/svärd		
Rekommenderade svärds­längder, tum/cm	10–14/25–35	10–14/25–35
Effektiv skärlängd, tum/cm	9–13/23–33	9–13/23–33
Typ av kedjedrivhjul/antal tänder	Spur/6	Spur/7
Maximal kedjehastighet/(savE), m/s	15 (12)	20 (15)

Tillbehör

Kombinationer av svärd och sågkedja

Nedanstående skärutrustningar är godkända för Husqvarna 330i och 535i XP.

Svärd				Sågkedja	
Längd, tum	Kedjedelning, tum	Spårbredd, mm	Max. nosradie	Typ	Längd, drivlänkar (st)
10	3/8	1,1	7T	Husqvarna H38	40
12			9T		45
14					52

¹³ Emission av buller till omgivningen uppmätt som ljudeffekt (L_{WA}) enligt EG-direktiv 2000/14/EG.

¹⁴ Ekvivalent ljudtrycksnivå, enligt ISO 22868, beräknas som den tidsvägda totalenergin för olika ljudtrycksnivåer under olika arbetsförhållanden. Typisk statistisk spridning för ekvivalent ljudtrycksnivå är en standardavvikelse på 1 dB(A).

¹⁵ Vibrationsnivå enligt SS-EN 60745-2-13. Rapporterade data för vibrationsnivå har en typisk statistisk spridning (standardavvikelse) på 1 m/s². Deklarerade vibrationsdata från mätningar med maskinen utrustad med en svärds­längd och rekommenderad kedjetyp. Utrustas maskinen med annan svärds­längd kan vibrationsnivån variera med maximalt ± 1,5 m/s².







¹⁶ Ekvivalent vibrationsnivå mäts och beräknas som för motorsågar med förbränningsmotor. Dessa siffror anges för att man ska kunna jämföra vibrationsdata oavsett motortyp enligt ISO 22867:2011.







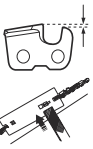

Svärd				Sågkedja	
Längd, tum	Kedjedelning, tum	Spårbredd, mm	Max. nosradie	Typ	Längd, drivlänkar (st)
10	0,325 mini	1,1	8T	Husqvarna SP21G	46
12					51
14					59

Sliputrustning och vinklar

Använd filmallen från Husqvarna för att få rätt vinklar. Vi rekommenderar att du alltid använder en filmall från Husqvarna för att slipa sågkedjan. Artikelnumren anges i tabellen nedan.

Om du inte vet vilken sågkedja du har på din produkt kan du kontakta en serviceverkstad.

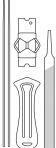
							
38	11/64 tum/4,5 mm	75°	30°	0°	0,025 tum/0,65 mm	5056981-03	5795588-01

							
21	5/32 tum/4,0 mm	60°	30°	0°	0,025 tum/0,65 mm	5950046-01	5950047-01

Godkända batterier

Använd endast BLI-originalbatterier till produkten.

Godkända batteriladdare

Batteriladdare	QC330	QC500
Inspänning, V	100–240	100–240
Frekvens, Hz	50–60	50–60
Effekt, W	330	500

EG-försäkran om överensstämmelse

EG-försäkran om överensstämmelse

Husqvarna AB, SE-561 82 Huskvarna, Sverige, tel: +46-36-146500, försäkrar härmed på eget ansvar att de sladdlösa batteridrivna motorsågarna Husqvarna 330i och 535i XP med serienummer daterade från 2019 och framåt (årtalet följt av serienumret anges tydligt på typskylten), motsvarar föreskrifterna i RÅDETS DIREKTIV:

- av den 17 maj 2006 "angående maskiner" **2006/42/EG**
- av den 26 februari 2014 "angående elektromagnetisk kompatibilitet" **2014/30/EU**
- av den 8 maj 2000 "angående emission av buller i miljön" **2000/14/EG**.
- av den 8 juni 2011 "angående begränsning av användning av vissa farliga ämnen" **2011/65/EU**

Följande standarder har tillämpats: EN 60745-1:2009+A11:2010, EN 60745-2-13:2009+A1:2010, EN 55014:2006+A1:2009, EN 61000-6-2:2005, EN 50581:2012

Anmält organ (0404): RISE SMP, Svensk Maskinprovning AB, Box 7035, SE-750 07, Uppsala, Sverige, har utfört EG-typkontroll i enlighet med maskindirektivets (2006/42/EG) artikel 12, punkt 3b. Intygen om EG-typkontroll har numren: 0404/19/2522

Vidare har RISE SMP, Svensk Maskinprovning AB, Box 7035, SE-750 07, Uppsala, Sverige, intygat överensstämmelse med bilaga V till rådets direktiv av den 8 maj 2000 "angående emission av buller till omgivningen" 2000/14/EG. Certifikaten har nummer: 01/162/003

Den levererade motorsågen överensstämmer med det exemplar som genomgick EG-typkontroll.

För information om bulleremissioner, se *Tekniska data på sida 137*.

Huskvarna, 2019-01-15



Pär Martinsson, utvecklingschef (bemyndigad representant för Husqvarna AB samt ansvarig för tekniskt underlag).



www.husqvarna.com

Originale instruktioner
Alkuperäiset ohjeet
Originale instruksjoner
Bruksanvisning i original

1140988-10



2020-04-29