



Bruksanvisning
HUSQVARNA AUTOMOWER®
310/315/315X



SV, Svenska

Läs igenom bruksanvisningen noggrant och se till att du förstår
instruktionerna innan du använder produkten.

Innehåll

| | | |
|-----------|---|----|
| 1 | Introduktion | |
| 1.1 | Support..... | 3 |
| 1.2 | Produktbeskrivning..... | 3 |
| 1.3 | Produktöversikt | 4 |
| 1.4 | Symboler på produkten..... | 5 |
| 1.5 | Symboler på displayen..... | 6 |
| 1.6 | Symboler på batteriet..... | 6 |
| 1.7 | Menystrukturöversikt – 1..... | 8 |
| 1.8 | Menystrukturöversikt – 2..... | 9 |
| 1.9 | Display..... | 10 |
| 1.10 | Knappsats..... | 10 |
| 2 | Säkerhet | |
| 2.1 | Säkerhetsdefinitioner..... | 11 |
| 2.2 | Allmänna säkerhetsanvisningar..... | 11 |
| 2.3 | Säkerhetsinstruktioner för drift..... | 13 |
| 3 | Installation | |
| 3.1 | Inledning – installation..... | 16 |
| 3.2 | Innan kablarna installeras..... | 16 |
| 3.3 | Innan produkten installeras..... | 16 |
| 3.4 | Installation av produkten..... | 21 |
| 3.5 | Lägga kabeln på plats med pinnar..... | 22 |
| 3.6 | Gräva ned begränsningskabeln eller guidekabeln..... | 22 |
| 3.7 | Förlänga begränsningskabeln eller guidekabeln..... | 22 |
| 3.8 | Efter installationen av produkten..... | 23 |
| 3.9 | Göra produktinställningar..... | 23 |
| 4 | Drift | |
| 4.1 | Huvudbrytare..... | 34 |
| 4.2 | Starta..... | 34 |
| 4.3 | Driftsläge – Start..... | 34 |
| 4.4 | Driftläge – Parkerad..... | 35 |
| 4.5 | För att stoppa produkten..... | 35 |
| 4.6 | För att stänga av produkten..... | 35 |
| 4.7 | Timer och vilotid..... | 35 |
| 4.8 | Ladda batteriet..... | 36 |
| 4.9 | Justera klipphöjden..... | 37 |
| 5 | Underhåll | |
| 5.1 | Inledning – underhåll..... | 38 |
| 5.2 | Rengör produkten..... | 38 |
| 5.3 | Byt knivarna..... | 39 |
| 5.4 | Batteri..... | 39 |
| 5.5 | Vinterservice..... | 40 |
| 6 | Felsökning | |
| 6.1 | Inledning – felsökning..... | 41 |
| 6.2 | Felmeddelanden..... | 41 |
| 6.3 | Informationsmeddelanden..... | 45 |
| 6.4 | Kontrollampa i laddstationen..... | 46 |
| 6.5 | Symptom..... | 47 |
| 6.6 | Hitta avbrott på slingkabeln..... | 48 |
| 7 | Transport, förvaring och kassering | |
| 7.1 | Transport..... | 51 |
| 7.2 | Förvaring..... | 51 |
| 7.3 | Kassering..... | 51 |
| 8 | Tekniska data | |
| 8.1 | Tekniska data..... | 52 |
| 8.2 | Registrerade varumärken..... | 54 |
| 9 | Garanti | |
| 9.1 | Garantivillkor..... | 55 |
| 10 | EG-försäkran om överensstämmelse | |
| 10.1 | EG-försäkran om överensstämmelse..... | 56 |

1 Introduktion

| |
|---------------------|
| Serienummer: |
|---------------------|

| |
|-----------------|
| PIN-kod: |
|-----------------|

Serienumret finns på produktens typskylt och på produktkartongen.

- Använd serienumret för att registrera din produkt på www.husqvarna.com.

1.1 Support

Prata med en serviceverkstad om support för produkten Husqvarna.

1.2 Produktbeskrivning

Notera: Husqvarna uppdaterar regelbundet produkternas utseende och funktion. Se *Support på sida 3*.

Produkten är en robotgräsklippare. Produkten har ett batteri som strömkälla och klipper gräset automatiskt. Gräsupsamling är inte nödvändigt.

Användaren väljer driftinställningarna med knapparna på knappsatsen. Displayen visar de valda och möjliga driftinställningarna och produktens driftläge.

Begränsningskabeln och guidekabeln styr produktens rörelse inom arbetsområdet.

1.2.1 Automower® Connect

Automower® Connect är en mobil applikation som gör det möjligt att välja driftinställningar på distans. Se *Automower® Connect-app på sida 30*.

1.3 Produktöversikt

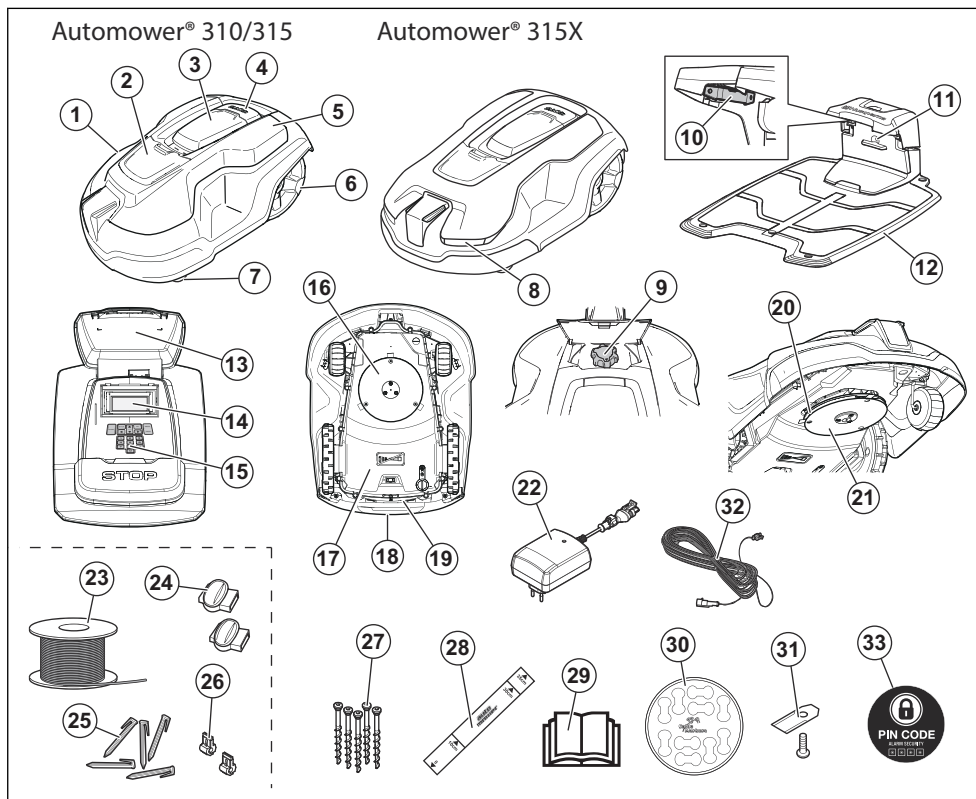

Siffrorna i bilden representerar:

- | | |
|--|---|
| <ol style="list-style-type: none"> 1. Kaross 2. Lucka till klipphöjdsjustering 3. Lucka till display och knappsats 4. Stoppknapp 5. Utbytbar kåpa 6. Bakhjul 7. Framhjul 8. Strålkastare 9. Klipphöjdsjustering 10. Kontaktplåtar 11. Lysdiod för funktionskontroll av laddstation och begränsningsslinga | <ol style="list-style-type: none"> 12. Laddstation 13. Typskylt (inkl. ID-nummer för produkten) 14. Display 15. Knappsats 16. Klippsystem 17. Chassilåda med elektronik, batteri och motorer 18. Handtag 19. Huvudbrytare 20. Knivdisk 21. Hasplåt 22. Strömförsörjning (strömförsörjningen kan se olika ut beroende på marknad) 23. Spool av string 24. Skruvar 25. Verktyg 26. Kontaktplåtar 27. Skruvar 28. Måttband 29. Typskylt 30. Knivdisk 31. Hasplåt 32. Strömförsörjning 33. PIN CODE |
|--|---|

23. Slingkabel för begränsnings slinga och guidekabel ¹
24. Skarvdon till slingkabel ²
25. Pinnar³
26. Kontaktdon till slingkabel ⁴
27. Skruvar för fastsättning av laddstation
28. Mätsticka för hjälp vid installation av begränsningskabel (mätstickan bryts loss från kartongen)
29. Bruksanvisning och Snabbguide
30. Kabelmarkörer
31. Extra knivar
32. Lågspänningskabel
33. Larmdekal

1.4 Symboler på produkten

Dessa symboler kan finnas på produkten. Studera dem nog.



WARNING! Läs bruksanvisningen innan du använder produkten.



WARNING! Applicera den inaktiverande enheten innan du arbetar på eller lyfter maskinen.

Produkten kan bara starta när huvudbrytaren är ställd i läge 1 och rätt PIN-kod har angetts. Kontroller och/eller underhåll ska utföras med huvudbrytaren i läge 0.



WARNING! Håll säkert avstånd från maskinen när den är i drift. Håll händer och fötter borta från de roterande knivarerna.



WARNING! Åk inte på maskinen. Placera aldrig händer eller fötter nära eller under maskinen.

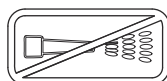

Använd aldrig högtryckstvätt, eller ens rinnande vatten, vid rengöring av produkten.

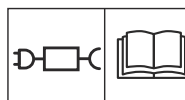

Använd en löstagbar strömförsörjningskälla enligt definitionen på etiketten bredvid symbolen.

CE Denna produkt överensstämmer med gällande EG-direktiv.



Bulleremissioner till omgivningen. Produktens emissioner anges i *Tekniska data på sida 52* samt på typskylten.

¹ Är en del av installationskitet som köps separat.

² Se anmärkning 1

³ Se anmärkning 1

⁴ Se anmärkning 1



Det är inte tillåtet att kassera produkten som vanligt hushållsavfall. Säkerställ att produkten återvinns i enlighet med lokala lagkrav.



Chassit innehåller komponenter som är känsliga för elektrostatisk urladdning (ESD). Chassit måste också återförslutas på ett fackmannamässigt sätt. Därför ska chassit endast öppnas av auktoriserad servicepersonal. En bruten förseglning kan innebära att hela eller delar av garantin inte längre gäller.

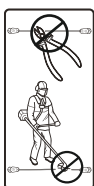

Lågspänningskabeln får varken förkortas, förlängas eller skarvas. Använd inte en trimmer i närheten av lågspänningskabeln. Var försiktig vid trimning av kanter där kabeln är placerad.

Aktivera den inaktiverande enheten innan du arbetar på eller lyfter maskinen.

1.5 Symboler på displayen



Timerfunktionen styr när produkten klipper gräsmattan.



Med säkerhetsfunktionen kan användaren välja mellan tre säkerhetsnivåer.



Meddelandefunktionen visar felmeddelanden och möjliga orsaker till problemen.



Vädertimerfunktionen anpassar automatiskt klippintervallet efter gräsets tillväxt.



Installationsfunktionen för manuella inställningar för installationen.



Inställningsfunktionen är där allmänna inställningar för produkterna ställs in.



Med tillbehörsfunktionen ställer användaren in alla inställningar för produktens tillbehör.



Produkten klipper inte gräset på grund av timerfunktionen.



Produkten åsidosätter timerfunktionen.



Batteriindikatorn visar batteriets laddningsnivå. När produkten laddas blinkar symbolen.



Produkten sätts i laddstationen men batteriet laddas inte.



Produkten är inställd på ECO-läge.



För Automower® Connect och Connect@Home. Trådlös Bluetooth®-kommunikation med den mobila enheten.



GPS-stödd navigering är aktiverad. Blinkar medan den samlar in GPS-information. (Automower® 315X)



GPS-stödd navigering är inte aktiverad. (Automower® 315X)

1.6 Symboler på batteriet



Läs igenom bruksanvisningen.



Kasta inte batteriet i öppen eld och utsätt inte batteriet för en värmekälla.



Sänk inte ner batteriet i vatten.

1.7 Menystrukturöversikt – 1

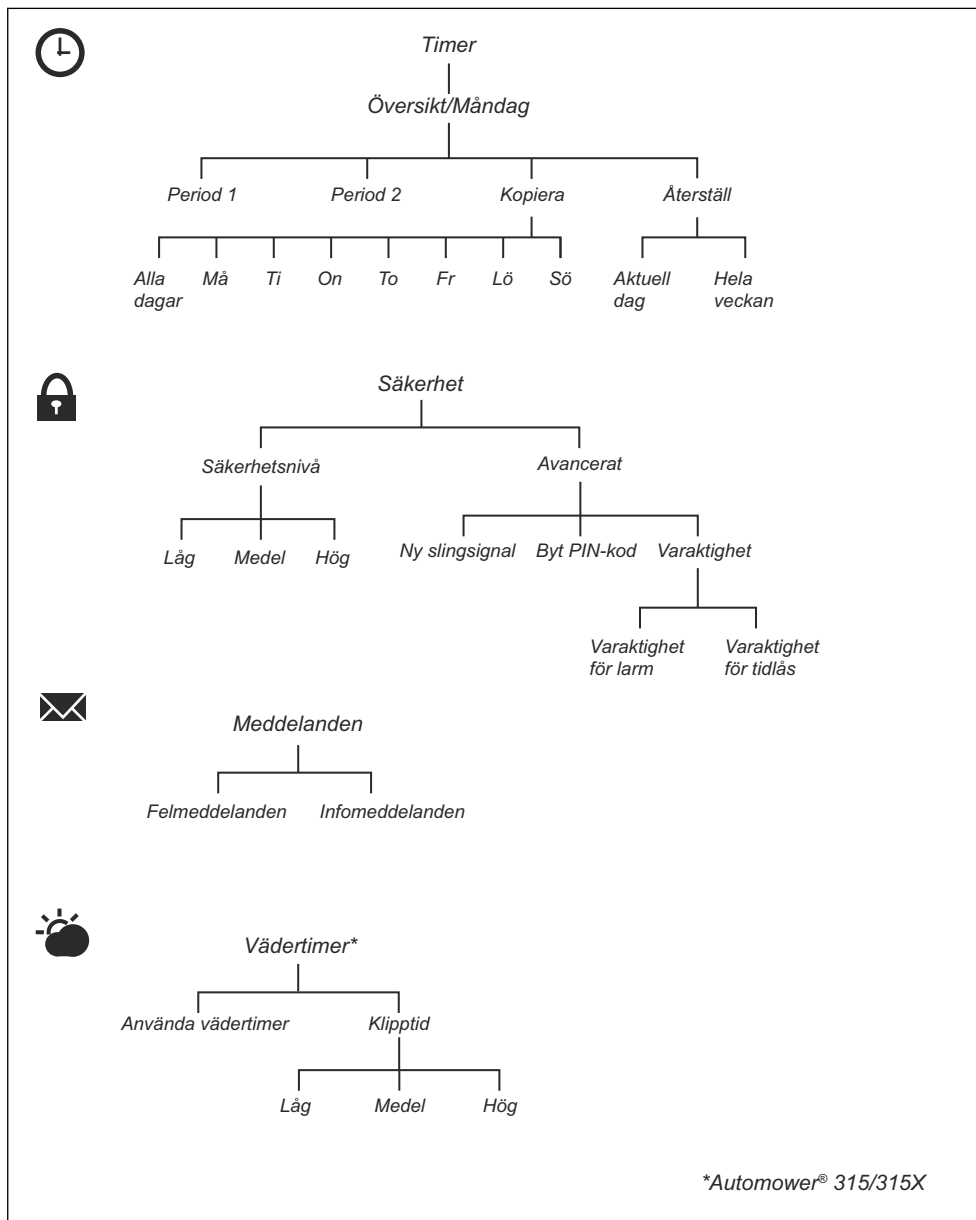

1.8 Menstrukturöversikt – 2

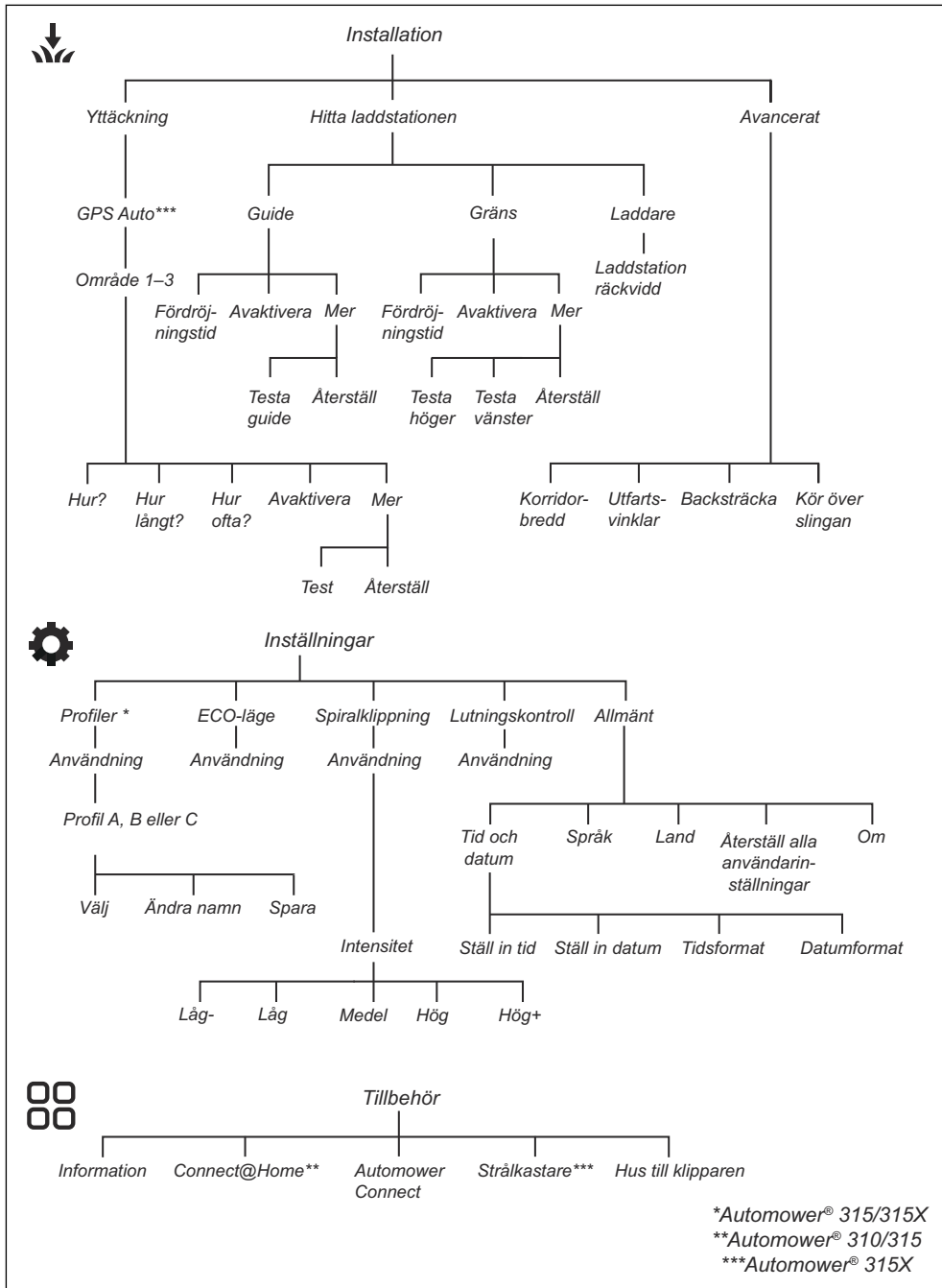

*Automower® 315/315X

**Automower® 310/315

***Automower® 315X

1.9 Display

Displayen på produkten visar information om och inställningar för produkten.

Tryck på **stoppknappen** för att gå till displayen.

1.10 Knappsats

Med knappsatsen på produkten kan användaren navigera i produktens meny. Tryck på **stoppknappen** för att öppna knappsatsen.

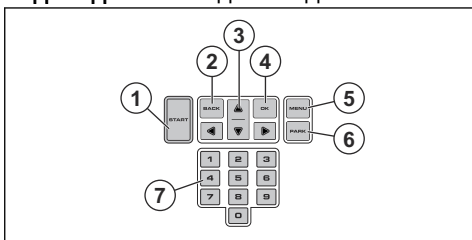

1. **Startknappen** används för att starta produktens drift.
2. Knappen **Tillbaka** används för att flytta tillbaka upp i menylistorna.
3. **Piltangenterna** används för att navigera i menyn.
4. **OK**-knappen används för att bekräfta valda inställningar i menyerna.
5. **MENU**-knappen används för att gå till huvudmenyn.
6. **PARK**-knappen används för att skicka produkten till laddstationen.
7. **Sifvertangenterna** används för att ange siffror, exempelvis PIN-kod, tid och datum.

2 Säkerhet

2.1 Säkerhetsdefinitioner

Varningar, försiktighetsåtgärder och anmärkningar används för att betona speciellt viktiga delar i bruksanvisningen.



VARNING: Används om det finns risk för skador eller dödsfall för föraren eller kringstående om anvisningarna i bruksanvisningen inte följs.



OBSERVERA: Används om det finns risk för skada på produkten, annat material eller det angränsande

området om anvisningarna i bruksanvisningen inte följs.

Notera: Används för att ge mer information som är nödvändig i en viss situation.

2.2 Allmänna säkerhetsanvisningar

För att underlätta, används följande system i bruksanvisningen:

- Text som är skriven med *kursiv* stil är den text som visas i produktens display, eller är en hänvisning till ett annat avsnitt i bruksanvisningen.
- Text som är skriven med **fetstil** gäller någon av knapparna på produktens knappsats.
- Text som är skriven med *VERSALER* och i *kursiv* stil hänför sig till produktens olika driftlägen.

2.2.1 VIKTIGT! LÄS NOGA FÖRE ANVÄNDNING. BEHÅLL FÖR FRAMTIDA BRUK

Användaren ansvarar för olyckor eller faror för andra människor eller egendom.

Apparaten är inte avsedd för användning av personer (inklusive barn) med olika funktionshinder eller bristande erfarenhet och kunskap (som skulle kunna ha en inverkan på säker hantering av produkten). De får endast använda apparaten under uppsikt eller om de får instruktioner om användning av apparaten av en person som ansvarar för deras säkerhet.

Den här apparaten kan användas av barn från 8 år och uppåt och personer med olika funktionshinder eller bristande erfarenhet och kunskap om de hålls under uppsikt eller får instruktioner om säker användning av apparaten och förstår de risker användandet medför. Lokala föreskrifter kan ange en åldersgräns för användning. Rengöring och underhåll får inte utföras av barn utan tillsyn.

Anslut aldrig strömförsörjningen till ett eluttag om sladden eller kontakten är skadad. Slitna eller skadade sladdar ökar risken för elektriska stötar.

Ladda endast batteriet i den medföljande laddstationen. Felaktig användning kan leda till elektriska stötar, överhettning eller läckage av frätande vätska från batteriet. I händelse av läckage av elektrolyt ska du skölja med vatten/neutraliseringsmedel. Uppsök läkare om det kommer i kontakt med ögonen.

Använd endast originalbatterier rekommenderade av tillverkaren. Produktsäkerhet kan inte garanteras med andra batterier än originalbatterier. Använd inte batterier som inte är laddningsbara.

Apparaten måste kopplas bort från elnätet när batteriet tas bort.



WARNING: Produkten kan vara farlig vid felaktig användning.



WARNING: Använd inte produkten när personer, speciellt barn eller djur, finns i arbetsområdet.



WARNING: Håll händer och fötter borta från de roterande knivarna. Placera aldrig händer eller fötter nära eller under produkten när motorn är igång.

2.3 Säkerhetsinstruktioner för drift

2.3.1 Användning

- Produkten får bara användas med den utrustning som rekommenderas av tillverkaren. Alla andra typer av användning är felaktig. Tillverkarens anvisningar avseende drift och underhåll måste följas noggrant.
- Varningsskyltar ska sättas upp runt produktens arbetsområde om den används i offentliga miljöer. Skyltarna ska ha följande text: **Varning! Automatisk gräsklippare! Håll dig borta från maskinen! Ha uppsikt över barn!**

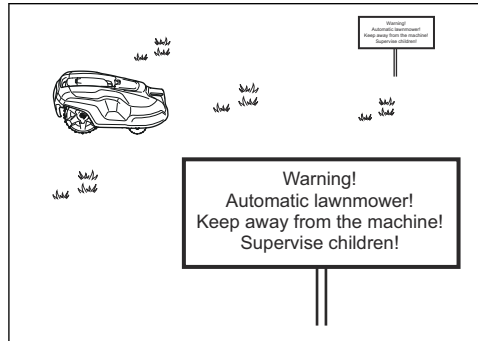

- Använd **PARK**-funktionen eller slå av huvudbrytaren om andra personer, speciellt barn eller husdjur, finns i arbetsområdet. Programmera gärna produkten för användning under tider då det inte förekommer aktiviteter i området, t.ex. nattetid. Se *Ställa in timern på sida 24*. Tänk på att vissa arter, t.ex. igelkottar, är aktiva på natten. De kan skadas av produkten.
- Produkten får endast användas, underhållas och repareras av personer som känner till dess särskilda egenskaper och kan säkerhetsföreskrifterna. Läs igenom bruksanvisningen noggrant och se till att du förstår instruktionerna innan du använder produkten.
- Det är inte tillåtet att ändra originalutförandet på produkten. Alla ändringar sker på eget ansvar.
- Kontrollera att den gräsyta som ska klippas är fri från stenar, kvistar, verktyg, leksaker och andra föremål som kan skada knivarna. Föremål på gräsytan kan också medföra att produkten fastnar. Föremålet kan behöva tas bort innan produkten kan fortsätta klippa. Ställ alltid huvudbrytaren i läge 0 innan en blockering undanröjs.

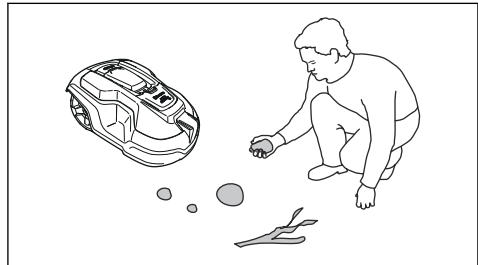

- Starta produkten enligt instruktionerna. När huvudbrytaren är i läge 1; se till att hålla händer och fötter borta från de roterande knivarna. Stick aldrig in händer eller fötter under produkten.
- Vidrör aldrig rörliga farliga delar, t.ex. knivdisken, innan den har stannat helt.
- Lyft aldrig upp produkten eller bär omkring den när huvudbrytaren är ställd i läge 1.
- Produkten får aldrig tillåtas kollidera med personer eller andra levande varelser. Om en person eller annan levande varelse kommer i vägen för produkten ska den stoppas omedelbart. Se *För att stoppa produkten på sida 35*.
- Placera inga föremål ovanpå produkten eller dess laddstation.
- Låt inte produkten arbeta om det finns någon defekt på klingskydd, knivdisk eller kaross. Den får inte heller arbeta om den har defekta knivar, skruvar, muttrar eller kablar. Anslut aldrig en skadad kabel, eller vidrör en skadad kabel innan den kopplas bort från strömförsörjningen.
- Använd inte produkten om inte huvudbrytaren fungerar.
- Stäng alltid av produkten med huvudbrytaren när den inte används. Produkten kan bara starta när huvudbrytaren är ställd i läge 1 och rätt PIN-kod har angetts.
- Produkten får inte vara i drift om en sprinkler används. Använd timerfunktionen så att produkt och sprinkler aldrig är igång samtidigt. Se *Ställa in timern på sida 24*.
- Husqvarna garanterar ej full kompatibilitet mellan produkten och andra typer av trådlösa system såsom fjärrstyrningar, radiosändare, hörslingor, nedgrävda elektriska djurstängsel eller liknande.
- Det inbyggda larmet låter mycket högt. Var försiktig, särskilt om produkten hanteras inomhus.
- Metallföremål i marken (till exempel armerad betong eller mullvadsnät) kan orsaka driftstopp. Metallföremålen kan störa ut slingsignalen och därmed orsaka driftstopp.
- Drift- och förvaringstemperatur är 0–50 °C. Temperaturintervallet för laddning är 0–45 °C. För höga temperaturer kan orsaka skador på produkten.

2.3.2 Batterisäkerhet



WARNING: Litiumjonbatterier kan explodera eller orsaka brand om de tas isär, kortsluts, utsätts för vatten, eld eller höga temperaturer. Hantera försiktigt – ta inte isär eller öppna batteriet eller utsätt för någon typ av elektriskt/mechaniskt missbruk. Undvik förvaring i direkt solljus.

För mer information om batteriet, se *Batteri på sida 39*

2.3.3 Hur man lyfter och flyttar produkten

För en säker förflyttning från eller inom arbetsområdet:

1. Tryck på **stoppknappen** för att stoppa produkten. Om säkerhetsnivån är vald till medel eller hög behöver PIN-koden anges. PIN-koden är fyrsiffrig och väljs när produkten startas första gången. Se *Göra grundinställningar på sida 23*.

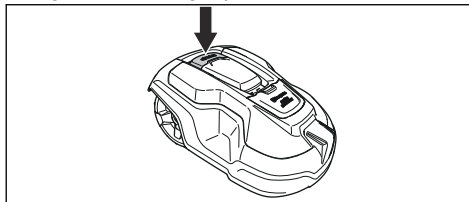

2. Ställ huvudbrytaren i läge 0.

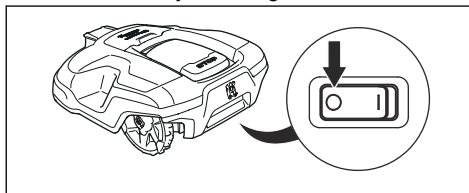

3. Bär produkten i handtaget på undersidan med knivdisken vänd bort från kroppen.

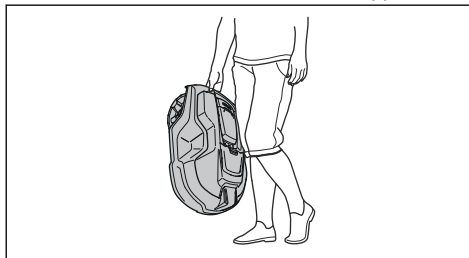



OBSERVERA: Lyft inte produkten när den står parkerad i laddstationen. Det kan skada laddstationen och/eller produkten. Tryck på **STOPP** och dra ut produkten ur laddstationen innan den lyfts.

2.3.4 underhåll



VARNING: När produkten placeras upp och ned ska alltid huvudbrytaren vara ställd i läge 0.

Huvudbrytaren ska vara ställd i läge 0 vid allt arbete på klipparens chassi, såsom vid rengöring eller byte av knivar.

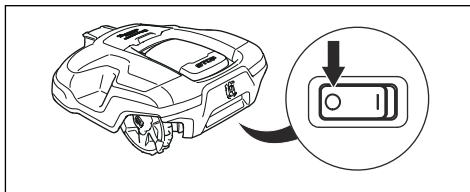

OBSERVERA: Använd aldrig högtryckstvätt, eller ens rinnande vatten, vid rengöring av produkten. Använd heller aldrig lösningsmedel vid rengöring.



OBSERVERA: Använd stickproppen för att koppla från laddstationen före underhåll eller rengöring av laddstationen eller slingkabeln.

Kontrollera produkten varje vecka och byt eventuellt skadade eller slitna delar. Se *Inledning – underhåll på sida 38*.

2.3.5 Vid åskväder

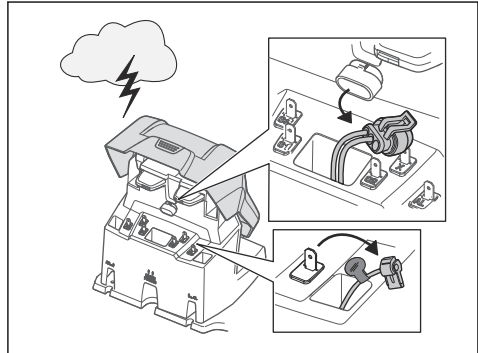

För att minska risken för skador på de elektriska komponenterna i produkten och laddstationen ska alla anslutningar till laddstationen (strömförsörjning, begränsningskabel och guidekabel) kopplas ur när det föreligger risk för åskväder.

1. Märk kablarna så att återanslutningen förenklas. Laddstationens anslutningar är märkta med AR, AL och G1.
2. Koppla bort alla anslutna ledningar och strömförsörjningsenheten.
3. När inte risk för åska längre föreligger, anslut alla kablar och strömförsörjningsenheten. Det är viktigt att varje kabel ansluts till rätt position.

3 Installation

3.1 Inledning – installation



VARNING: Läs och förstå säkerhetskapitlet innan du installerar produkten.



OBSERVERA: Använd originaldelar och originalinstallationsmaterial.

Notera: Se www.husqvarna.com för mer information om installation.

3.2 Innan kablarna installeras

Du kan välja att fästa kablarna med pinnar eller att gräva ned dem. Du kan använda båda metoderna i samma arbetsområde.

- Gräv ned begränsningskabeln eller guidekabeln om du tänker använda en vertikalskärare i arbetsområdet. Om inte kan du fästa begränsningskabeln eller guidekabeln med pinnar.
- Klipp gräset innan du installerar produkten. Se till att gräset är högst 10 cm.

Notera: De första veckorna efter installationen kan den upplevda ljudnivån vid gräsklippning vara högre än väntat. När produkten har klippt gräset ett tag är den upplevda ljudnivån mycket lägre.

3.3 Innan produkten installeras

- Gör en skiss av arbetsområdet och inkludera alla hinder.
- Markera på skissen var du ska placera laddstationen, begränsningskabeln och guidekabeln.
- Gör en ögla på skissen där guidekabeln ansluts till begränsningskabeln. Se *Installera guidekabeln på sida 22*.
- Jämna ut gropar i gräsmattan.

Notera: Gropar med vatten i gräsmattan kan orsaka skador på produkten.

3.3.1 Undersöka var laddstationen kan placeras

- Det måste finnas minst 3 m fri yta framför laddstationen.
- Lämna minst 1.5 m fri yta till höger och vänster om laddstationens mitt.
- Placera laddstationen nära ett eluttag utomhus.
- Placera laddstationen på en plan yta.

max. 5 cm / 2"

max. 5 cm / 2"

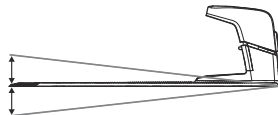

- Placera laddstationen på lägsta möjliga del av arbetsområdet.
- Placera laddstationen i ett område utan bevattningssystem.
- Placera laddstationen i ett område med skydd från solen.
- Om laddstationen är installerad på en ö ska du se till att ansluta guidekabeln till ön. Se *Göra en ö på sida 18*.

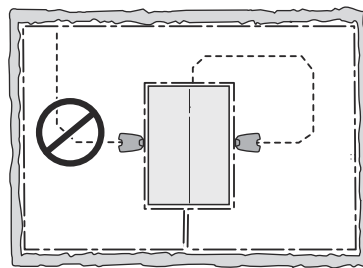

3.3.2 Undersöka var strömförsörjningen kan placeras

- Placera strömförsörjningen i ett område med tak och skydd från sol och regn.

- Placera strömförsörjningen i ett område med bra luftflöde.
- Använd en jordfelsbrytare när du ansluter strömförsörjningen till eluttaget.



VARNING: Modifiera inte strömförsörjningen. Klipp inte av eller förläng lågspänningskabeln. Det finns risk för elektriska stötar.

Lågspänningskabeln av olika längder finns som tillbehör.



OBSERVERA: Se till att knivarna på produkten inte klipper av lågspänningskabeln.



OBSERVERA: Lägg inte lågspänningskabeln i en spole eller under laddplattan. Spolen stör signalen från laddstationen.



3.3.3 Undersöka var begränsningskabeln kan placeras

Begränsningskabeln ska läggas som en slinga runt arbetsområdet. Sensorer i produkten känner av när produkten närmar sig begränsningskabeln. Produkten väljer då en annan riktning.



OBSERVERA: Om arbetsområdet gränsar mot vattensamlingar, branter, stup eller allmän väg måste begränsningskabeln ha en skyddsvägg. Väggen måste vara minst 15 cm hög.

För att underlätta anslutningen mellan guidekabeln och begränsningskabeln rekommenderar vi att du gör en ögla där guidekabeln ska anslutas. Gör ögla med cirka 20 cm av begränsningskabeln.

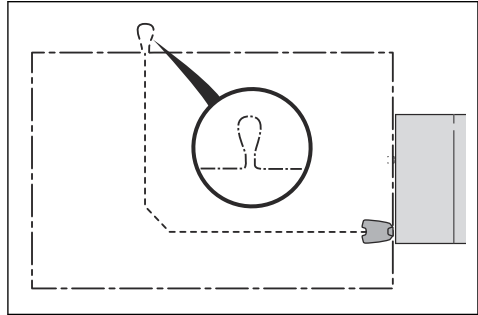

Notera: Gör en ritning av arbetsområdet innan du installerar begränsningskabeln och guidekabeln.

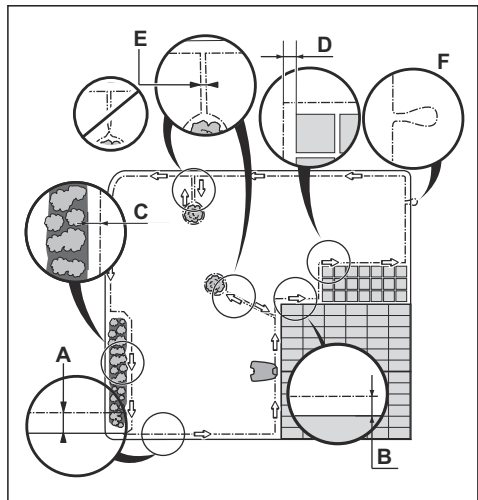

- Lägg begränsningskabeln runt hela arbetsområdet (A). Anpassa avståndet mellan begränsningskabeln och olika hinder.
- Lägg begränsningskabeln 35 cm (B) från ett hinder som är mer än 5 cm högt.

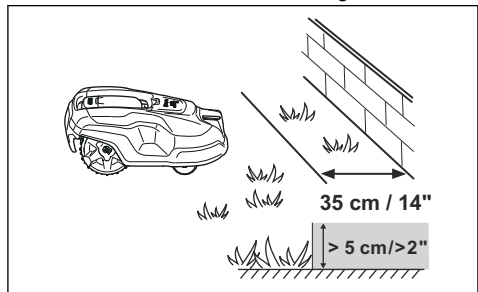

- Lagg begränsningskabeln 30 cm (C) från ett hinder som är 1-5 cm högt.
- Lagg begränsningskabeln 10 cm (D) från ett hinder som är mindre än 1 cm.
- Om du har en plattgång som ligger i nivå med gräsmattan kan du lägga begränsningskabeln under plattorna.

Notera: Om plattorna är minst 30 cm breda kan du använda fabriksinställningen för funktionen *Köra över slinga* för att klippa allt gräs intill plattorna.



OBSERVERA: Låt inte produkten köra på grus.

- Om du gör en ö ska du lägga begränsningskabeln som går till och från ön nära tillsammans (E). Sätt ihop kablarna i samma pinne.
- Gör en ögla (F) där guidekabeln ska anslutas till begränsningskabeln.



OBSERVERA: Undvik skarpa böjar när du installerar begränsningskabeln.



OBSERVERA: För aktsam drift utan oljud ska du isolera alla hinder, som träd, rötter och stenar.

3.3.3.1 Lägga begränsningskabeln i en sluttning

Produkten kan användas i sluttningar som lutar. Sluttningar som är för branta måste avgränsas med begränsningsslingan. Lutningen (%) beräknas som höjd per kvadratmeter. Exempel: 10 cm/100 cm = 10%.

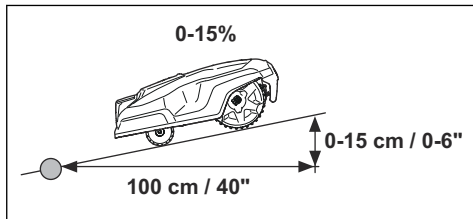

- För sluttningar som är brantare än 25% i arbetsområdet ska du isolera sluttningen med begränsningskabel.

- För sluttningar som är brantare än 10% längs den yttre kanten av gräsmattan ska du lägga begränsningskabeln 20 cm (A) från kanten.

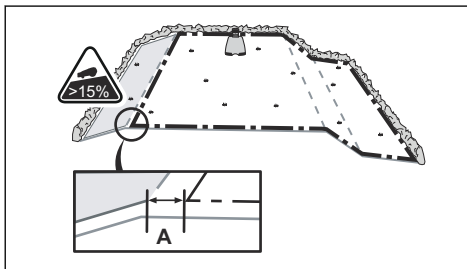

- Sluttningar som ligger intill allmän väg måste avgränsas med begränsningskabeln. Sätt upp ett stängsel eller en skyddsvägg längs den yttre kanten av sluttningen.

3.3.3.2 Passager

En passage är en sektion med begränsningskabel på var sida och som förbinder två arbetsområden. Passagen ska vara minst 60 cm bred.

Notera: Om en passage är mindre än 2 m bred ska du installera en guidekabel genom passagen.

3.3.3.3 Göra en ö

- Lagg begränsningskabeln till och runt hindret för att göra en ö.
- Sätt ihop de två delarna av begränsningskabeln som går till och från hindret.
- Sätt de två delarna av begränsningskabeln i samma pinne.

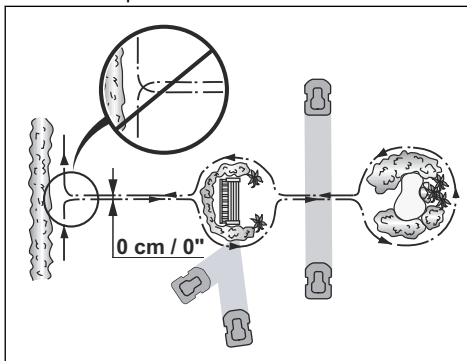



OBSERVERA: Lägg inte en del av begränsningskabeln över den andra. Begränsningskabelns delar måste vara parallella.



OBSERVERA: Lägg inte guidekabeln över begränsningskabeln, till exempel en begränsningskabel som går till en ö.

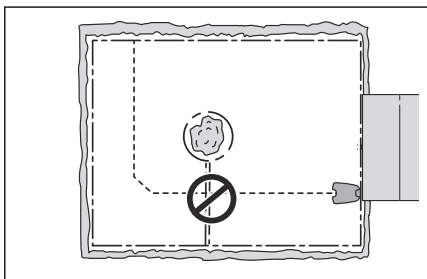

3.3.3.4 Göra en biyta

Gör en biyta (B) om arbetsområdet har två områden som inte är anslutna med en passage. Arbetsområdet med laddstationen är huvudytan (A).

Notera: Produkten måste flyttas manuellt mellan huvudområdet och biytan.

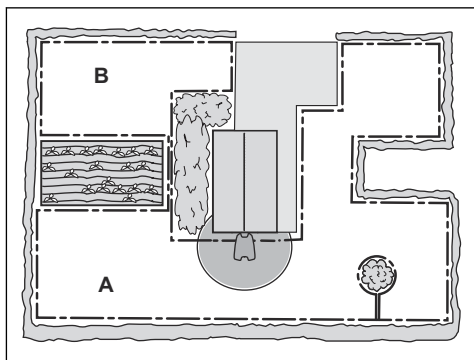

- Lägg begränsningskabeln runt biytan (B) för att göra en ö. Se *Göra en ö* på sida 18.

Notera: Begränsningskabeln måste läggas som en slinga runt hela arbetsområdet (A +B).

Notera: När produkten klipper gräs i biytan måste läget *Biyta* väljas. Se *Biyta* på sida 34.

3.3.3.5 Justera begränsningskabelns korridorbredd

Begränsningskabelns korridor ligger vid begränsningskabeln, som produkten använder för att hitta laddstationen. När produkten rör sig i riktning mot laddstationen rör den sig alltid till vänster om begränsningskabeln.

1. Utför steg 1–3 i *Gå till menyn* på sida 23.
2. Använd **piltangenterna** och **OK-knappen** för att flytta igenom menystrukturen *Installation > Avancerat > Korridorbredd > Begränsning*.
3. Använd **sifvertangenterna** för att välja en korridorbredd mellan 0 och 9.
4. Tryck på knappen **TILLBAKA**.

3.3.4 Undersöka var guidekabeln kan placeras

- Lägg guidekabeln i en linje minst 2 m framför laddstationen.
- Var noga med att skapa så mycket fri yta som möjligt till vänster om guidekabeln, sett vänd mot laddstationen. Se *Justera guidekabelns korridorbredd* på sida 19.
- Lägg guidekabeln minst 30 cm från begränsningskabeln.
- Undvik tvära böjar när du installerar guidekabeln.
- Om arbetsområdet har en sluttning ska du lägga guidekabeln diagonalt över sluttningen.

3.3.4.1 Justera guidekabelns korridorbredd

Guidekorridoren ligger vid guidekabeln, som produkten använder för att hitta laddstationen. När produkten rör sig i riktning mot laddstationen rör sig alltid till vänster om guidekabeln.

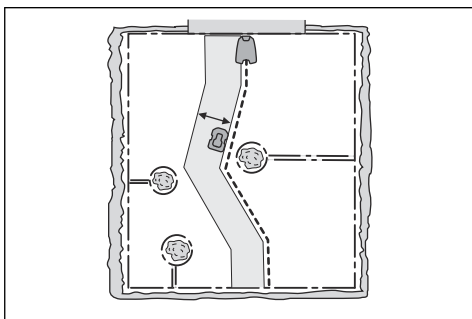

1. Utför steg 1–3 i *Gå till menyn på sida 23*.
2. Använd **piltangenterna** och **OK**-knappen för att flytta igenom menystrukturen *Installation > Avancerat > Korridorbredd > Guide*.
3. Använd **sifertangenterna** för att välja en korridorbredd mellan 0 och 9.
4. Tryck på knappen **TILLBAKA**.

Notera: Gör korridorbredden så bred som möjligt för att minimera risken för linjer i gräsmattan.

3.3.5 Exempel på arbetsområden

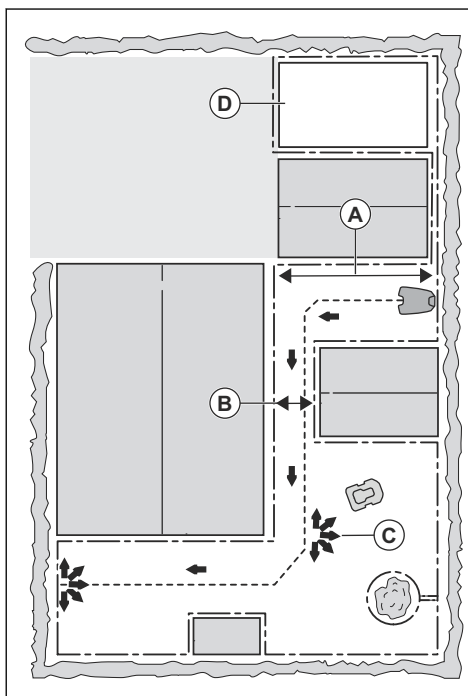

- Om laddstationen placeras i ett litet område (A) ska du se till att avståndet till begränsningskabeln är minst 3 m.
- Om arbetsområdet har en passage (B) ska du se till att avståndet till begränsningskabeln är minst 2 m. Om passagen är mindre än 2 m ska du installera en guidekabel genom passagen. Minsta passage mellan begränsningskabeln är 60 cm.
- Om arbetsområdet har områden som är anslutna via en smal passage (B), kan du ställa in produkten så den lämnar guidekabeln efter ett visst avstånd (C). Inställningarna kan ändras i *Ställa in funktionen Yttäckning på sida 26*.
- Använd GPS-stödd navigering. Se *Aktivera GPS-stödd navigering på sida 26*.
- Om arbetsområdet innehåller en byta (D), se *Göra en byta på sida 19*. Ställ produkten på bytan och välj läget *Biyta*. Se *Biyta på sida 34*.

3.4 Installation av produkten

3.4.1 Installera laddstationen



VARNING: Följ nationella föreskrifter om elsäkerhet.

1. Läs och förstå anvisningarna om laddstationen. Se *Undersöka var laddstationen kan placeras på sida 16*.
2. Placera laddstationen i det valda området.
3. Anslut lågspänningskabeln till laddstationen.
4. Placera strömförsörjningen på minst 30 cm höjd.

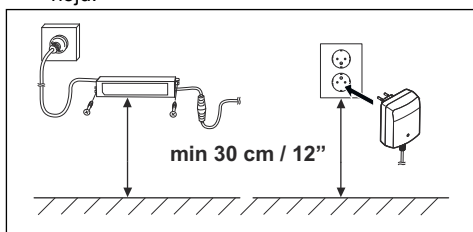

OBSERVERA: Produkten får endast användas med en strömförsörjningsenhet som tillhandahålls av Husqvarna.



VARNING: Placera inte strömförsörjningen på en sådan höjd att den riskerar att hamna i vatten. Placera inte strömförsörjningen på marken.



VARNING: Kapsla inte in strömförsörjningen. Kondenserat vatten kan skada strömförsörjningen och ökar risken för elektrisk stöt.

5. Anslut strömförsörjningens kabel till ett 100–240 V eluttag utomhus.



VARNING: Gäller för USA/ Kanada. Om strömförsörjningen installeras utomhus: Risk för elektrisk stöt. Installera endast till ett täckt Klass A GFCI-uttag (RCD) som har ett hölje som är

väderbeständigt med tillbehörets tändhatt isatt eller borttagen.

6. Fäst lågspänningskabeln i marken med pinnar eller gräv ned kabeln. Se *Lägga kabeln på plats med pinnar på sida 22* eller *Gräva ned begränsningskabeln eller guidekabeln på sida 22*.
7. Anslut kablar till laddstationen. Se *Installera begränsningskabeln på sida 21* och *Installera guidekabeln på sida 22*.
8. Fäst laddstationen vid marken med hjälp av de medföljande skruvarna.



OBSERVERA: Gör inte nya hål i laddplattan.



OBSERVERA: Sätt inte fötterna på laddstationen.

3.4.2 Installera begränsningskabeln

1. Lägg begränsningskabel runt hela arbetsområdet. Starta och avsluta installationen bakom laddstationen.



OBSERVERA: Placera inte önskad kabel i en spole. Spolen stör produkten.

2. Öppna kontaktdonet och lägg begränsningskabeln i kontaktdonet.

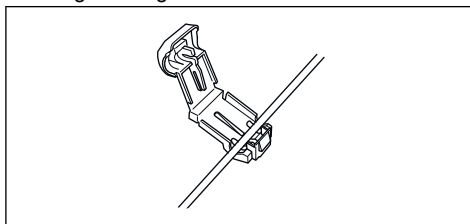

3. Stäng kontaktdonet med en tång.
4. Kapa begränsningskabeln 1-2 cm ovanför respektive kontaktdon.
5. Placera den högra änden av begränsningskabeln i kanalen med markeringen "AR".
6. Placera den vänstra änden av begränsningskabeln i kanalen med markeringen "AL".

7. Tryck på det högra kontaktdonet på metallstiftet med märkningen "AR" på laddstationen.
8. Tryck på det vänstra kontaktdonet på metallstiftet med märkningen "AL" på laddstationen.
9. Sätt kabelmarkeringen på den vänstra och högra begränsningskabeln.

3.4.3 Installera guidekabeln

1. Öppna kontaktdonet och lägg kabeln i kontaktdonet.
2. Stäng kontaktdonet med en tång.
3. Kapa guidekabeln 1-2 cm ovanför respektive kontaktdon.
4. Tryck guidekabeln genom spåret på laddplattan.
5. Tryck på kontaktdonet på metallstiftet med märkningen "GUIDE" på laddstationen.
6. Sätt kabelmarkeringen på guidekabeln.
7. Lägg änden av guidekabeln vid öglan på begränsningskabeln.
8. Kapa begränsningskabeln med en avbitartång.
9. Anslut guidekabeln till begränsningskabeln med hjälp av ett skarvdon.

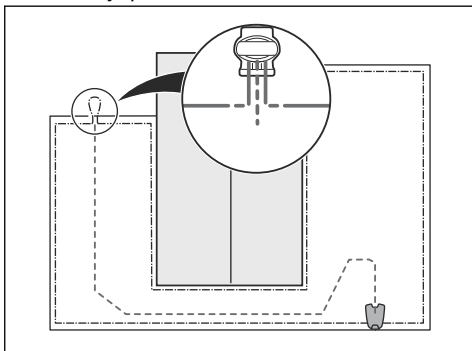

- a) Sätt de båda ändarna av begränsningskabeln och änden av guidekabeln i skarvdonet.

Notera: Se till att du kan se guidekabelns ände genom skarvdonets transparenta del.

- b) Tryck på knappen på skarvdonet med en justerbar tång.



OBSERVERA: Tvinnade kablar, eller en skruvplint isolerad med isoleringstejp, är inte en fullgod skarv. Markfukten gör att kabeln oxiderar och efter en tid leder det till avbrott.

10. Fäst guidekabeln i marken med pinnar eller gräv ned guidekabeln i marken. Se *Lägga kabeln på plats med pinnar på sida 22* eller *Gräva ned begränsningskabeln eller guidekabeln på sida 22*.

3.5 Lägga kabeln på plats med pinnar

- Lägg begränsningskabeln och guidekabeln på marken.
- Placera pinnarna högst 75 cm från varandra.
- Fäst pinnarna vid marken med en hammare eller en plastklubba.



OBSERVERA: Se till att pinnarna håller begränsningskabeln och guidekabeln mot marken.

Notera: Kabeln blir övervuxen med gräs och syns inte efter några veckor.

3.6 Gräva ned begränsningskabeln eller guidekabeln

- Skär en skåra i marken med en kantskärare eller en rak spade.
- Lägg begränsningskabeln eller guidekabeln 1-20 cm ned i marken.

3.7 Förlänga begränsningskabeln eller guidekabeln

Notera: Förläng begränsningskabeln eller guidekabeln om den är för kort för arbetsområdet. Använd originaldelar, till exempel skarvdon.

1. Kapa begränsningskabeln eller guidekabeln med en avbitartång där du vill installera en förlängning.
2. Lägg till kabel där det är nödvändigt för att installera en förlängning.

- Lägg begränsningskabeln eller guidekabeln på plats.
- Lägg kabeländarna i ett skarvdon.

Notera: Se till att du kan se begränsningskabelns eller guidekabelns ändrar genom skarvdonets transparenta del.

- Tryck på knappen på skarvdonet med en justerbar tång.

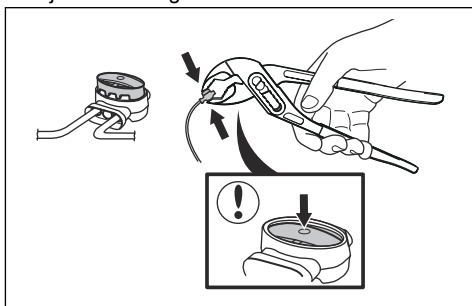

- Fäst begränsningskabeln eller guidekabeln på plats med pinnar.

3.8 Efter installationen av produkten

3.8.1 Kontrollera laddstationen visuellt

- Se till att lampan på laddstationen lyser grönt.
- Om lampan inte lyser grönt ska du kontrollera installationen. Se *Kontrollampa i laddstationen på sida 46* och *Installera laddstationen på sida 21*.

3.8.2 Göra grundinställningar

Innan du startar produkten för första gången måste du göra grundinställningarna och kalibrera produkten.

- Tryck på **stoppknappen**.
- Ställ **huvudbrytaren** på 1.
- Tryck på **piltangenterna** och **OK-knappen**. Välj *språk, land, datum, tid* och ange en PIN-kod.

Notera: Det går inte att använda 0000 som PIN-kod.

- Ställ produkten i laddstationen.
- Tryck på **startknappen** och stäng luckan.

Notera: För vissa modeller måste en fabriksinställd PIN-kod anges innan en personlig PIN-kod väljs.

Notera: Använd sidan MEMO i början av handboken för att anteckna PIN-koden. *Introduktion på sida 3.*

Produkten rör sig bort från laddstationen och stannar medan den kalibrerar produktinställningar.

3.9 Göra produktinställningar

Produkten har fabriksinställningar men inställningarna kan anpassas till varje arbetsområde.

3.9.1 Gå till menyn

- Tryck på **stoppknappen**.
- Ange PIN-koden på knappsetsen.
- Tryck på **menyknappen**.

3.9.2 Göra timerinställningar



3.9.2.1 Beräkna timerinställningen

- Beräkna gräsmattans mått i m^2/yd^2 .
- Dela gräsmattans m^2/yd^2 med den ungefärliga driftskapaciteten. Se tabellen nedan.
- Resultatet är lika med det antal timmar som produkten måste vara i drift varje dag.

Notera: Driftskapaciteten är ungefärlig och timerinställningarna kan justeras.

| Modell | Ungefärlig driftkapacitet, m^2/h / yd^2/h |
|-----------------|---|
| Automower® 310 | 56/0.01 |
| Automower® 315 | 68/0.02 |
| Automower® 315X | 73/0.02 |

Exempel: En gräsmatta på $500 m^2/600 yd^2$ som klipps med Automower® 310.

500 m²/56 ≈ 9 tim.

600 yd²/0.01 ≈ 9 tim.

| Dagar/ vecka | tim/dag | Timerinställningar |
|-----------------|---------|------------------------------------|
| 7 | 9 | 07:00 - 16:00 / 07:00 am - 4 pm |

3.9.2.2 Ställa in timern

- Utför steg 1–3 i *Gå till menyn på sida 23*.
- Använd **piltangenterna** och **OK**-knappen för att flytta igenom menystrukturen *Timer > Översikt över timerinställningar > Översikt*.
- Använd **piltangenterna** och **OK**-knappen för att välja dag.
- Använd vänster **piltangent** för att välja tidsperiod.
- Tryck på **OK**-knappen.
- Ange tiden med **sifvertangenterna**.
Produkten kan klippa gräset en eller två perioder varje dag.

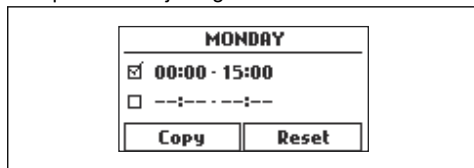

- Om produkten inte ska klippa gräset på en bestämd dag ska du avmarkera kryssrutan intill de två tidsperioderna.

3.9.2.3 Kopiera timerinställningen

- Utför steg 1–3 i *Gå till menyn på sida 23*.
- Använd **piltangenterna** och **OK**-knappen för att förflytta dig igenom menystrukturen *Timer > Översikt över timerinställningar > Översikt > Kopiera till*.
- Använd **piltangenterna** och **OK**-knappen för att kopiera timerinställningen. Du kan kopiera timerinställningarna dag för dag eller för hela veckan.

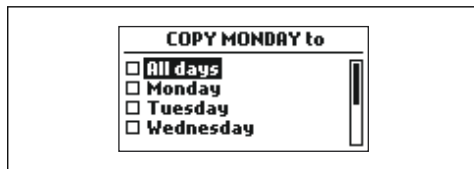

3.9.2.4 Återställa timerinställningen

Du kan ta bort alla timerinställningar och använda fabriksinställningen. Fabriksinställningen för timern låter produkten användas hela dagarna, hela veckan. Se *Timer och vilotid på sida 35*.

- Utför steg 1–3 i *Gå till menyn på sida 23*.
- Använd **piltangenterna** och **OK**-knappen för att förflytta dig igenom menystrukturen *Timer > Översikt över timerinställningar > Översikt > Återställ timer*.
 - Tryck på **piltangenterna** för att välja *Aktuell dag* för att bara ställa in aktuell dag till fabriksinställningarna.
 - Tryck på **piltangenterna** för att välja *Hela veckan* för att återställa alla timerinställningar till fabriksinställningarna.
- Tryck på **OK**-knappen.

3.9.3 Säkerhetsnivå



Det finns tre säkerhetsnivåer för produkten.

| Funktion | Låg | Medel | Hög |
|----------|-----|-------|-----|
| Larm | | | X |
| PIN-kod | | X | X |
| Tidlås | X | X | X |

- Alarm** – Ett alarm ljuder om PIN-koden inte anges inom tio sekunder efter att **stoppknappen** trycks in. Alarmet ljuder också när produkten lyfts upp. Alarmet tystnar när PIN-koden anges.
- PIN-kod** – Rätt PIN-kod måste anges för åtkomst till menystrukturen för produkten. Om fel PIN-kod anges fem gånger blockeras produkten en tid. Blockeringstiden förlängs för varje nytt felaktigt försök.
- Tidlås** – Produkten låses om PIN-koden inte har angivits på 30 dagar. Ange PIN-koden för att få åtkomst till produkten.

3.9.3.1 Ställa in säkerhetsnivån

Välj en av tre säkerhetsnivåer för produkten.

- Utför steg 1–3 i *Gå till menyn på sida 23*.

2. Använd **piltangenterna** och **OK**-knappen för att flytta igenom menystrukturen *Inställningar > Säkerhet > Säkerhetsnivå*.
3. Använd **piltangenterna** och **OK**-knappen för att välja säkerhetsnivå.
4. Tryck på **OK**-knappen.

3.9.3.2 Ändra PIN-kod

1. Utför steg 1–3 i *Gå till menyn på sida 23*.
2. Använd **piltangenterna** och **OK**-knappen för att flytta igenom menystrukturen *Inställningar > Säkerhet > Avancerat > Ändra PIN-kod*.
3. Ange ny PIN-kod.
4. Tryck på **OK**-knappen.
5. Ange ny PIN-kod.
6. Tryck på **OK**-knappen.
7. Kom ihåg den nya PIN-koden. Se *Introduktion på sida 3*.

3.9.3.3 Ändra varaktigheten för larmet

1. Utför steg 1–3 i *Gå till menyn på sida 23*.
2. Använd **piltangenterna** och **OK**-knappen för att flytta igenom menystrukturen *Säkerhet > Avancerat > Varaktighet > Varaktighet för larm*.
3. Använd **piltangenterna** för att välja ett tidsintervall mellan 1 och 20 minuter.
4. Tryck på knappen **TILLBAKA**.

3.9.3.4 Ändra varaktigheten för tidläset

1. Utför steg 1–3 i *Gå till menyn på sida 23*.
2. Använd **piltangenterna** och **OK**-knappen för att flytta igenom menystrukturen *Säkerhet > Avancerat > Varaktighet > Varaktighet för tidläs*.
3. Använd **sifftangenterna** för att välja ett tidsintervall mellan 1 och 90 dagar.
4. Tryck på knappen **TILLBAKA**.

3.9.4 Vädertimer



Vädertimern justerar automatiskt klipptiden efter grässets tillväxt. Produkten tillåts inte vara i drift mer än timerinställningarna.

Dagens första drifttid ställs in via timerinställningarna. Sedan väljer vädertimern om produkten ska fortsätta att arbeta.

Notera: Observera att vädertimern återställs om produkten har varit avstängd i mer än 50 timmar eller om åtgärden Återställ alla användarinställningar görs. Vädertimern ändras inte om åtgärden Återställ timerinställningar görs.

3.9.4.1 Ställa in vädertimern

1. Utför steg 1–3 i *Gå till menyn på sida 23*.
2. Använd **piltangenterna** och **OK**-knappen för att bläddra genom menystrukturen *Väder > Använda vädertimer*.
3. Tryck på **OK**-knappen för att välja vädertimern.
4. Tryck på knappen **TILLBAKA**.

3.9.4.2 Ställa in vädertimerfrekvensen

Ställ in hur ofta produkten måste klippa gräset när vädertimern används.

1. Utför steg 1–3 i *Gå till menyn på sida 23*.
2. Använd **piltangenterna** och **OK**-knappen för att flytta igenom menystrukturen *Vädertimer > Klipptid*.
3. Använd **piltangenterna** för att välja *Låg*, *Medel* eller *Hög* frekvens.
4. Tryck på knappen **TILLBAKA**.

3.9.5 Yttäckning

Funktionen *Yttäckning* används för att styra produkten till avlägsna delar av arbetsområdet. Om arbetsområdet omfattar områden som är anslutna med smala passager är funktionen *Yttäckning* användbar för att få en välklippt gräsmatta i hela trädgården. Du kan dela upp din gräsmatta i tre områden. Produkten börjar klippa när den når punkten för *Yttäckning*. Alla andra gånger lämnar produkten laddstationen på vanligt sätt och börjar klippa.

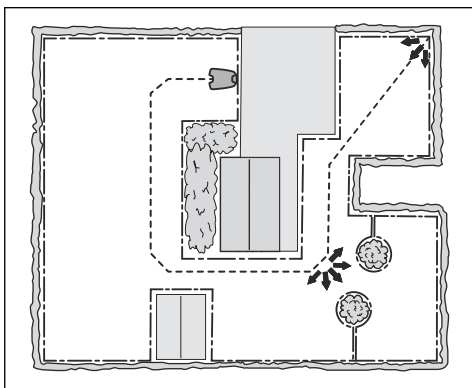

För Automower® 315X hjälper GPS-stödd navigering produkten att välja den mest optimala funktionen. För mer komplexa trädgårdar kan dock driften bli bättre genom att man gör några av de manuella inställningarna i menyn *Yttäckning*.

3.9.5.1 Avaktivera GPS-stödd navigering

Endast för Automower® 315X.

Avaktivera GPS-stödd navigering för att göra manuella inställningar i *Yttäckning*.

Notera: Vi rekommenderar att du använder GPS-stödd navigering.

1. Utför steg 1–3 i *Gå till menyn på sida 23*.
2. Använd **piltangenterna** och **OK**-knappen för att flytta igenom menystrukturen *Installation > Yttäckning*.
3. Använd **nedåtpilen** för att välja *Avaktivera GPS-navigering*.
4. Tryck på **OK**-knappen.
5. Använd **högerpilen** för att välja *Fortsätt med avaktivering av GPS-navigering?*
6. Tryck på **OK**-knappen.

3.9.5.2 Aktivera GPS-stödd navigering

Endast för Automower® 315X.

1. Utför steg 1–4 i *Avaktivera GPS-stödd navigering på sida 26*.
2. Använd **nedåtpilen** för att välja *Aktivera GPS-navigering*.
3. Tryck på **OK**-knappen.

4. Tryck på knappen **TILLBAKA**.

3.9.5.3 Ställa in funktionen Yttäckning

1. Utför steg 1–3 i *Gå till menyn på sida 23*.
2. Använd **piltangenterna** och **OK**-knappen för att bläddra genom menystrukturen *Installation > Yttäckning > Område 1-3 > Hur?*
3. Använd vänster **piltangent** för att välja område.
4. Tryck på **OK**-knappen.
5. Tryck på knappen **TILLBAKA**.
6. Använd **piltangenterna** och **OK**-knappen för att bläddra genom menystrukturen *Installation > Yttäckning > Område 1-3 > Hur långt?*
7. Mät avståndet från laddstationen till början av området. Mät längs med guidekabeln. Se *Måta avståndet från laddstationen på sida 27*.
8. Tryck på **piltangenterna** för att välja avstånd, mätt i meter.
9. Tryck på knappen **TILLBAKA**.
10. Använd **piltangenterna** och **OK**-knappen för att bläddra genom menystrukturen *Installation > Yttäckning > Område 1-3 > Hur ofta?*
11. Använd **piltangenterna** för att välja % av klipptiden som produkten måste klippa området. % motsvarar % av området i förhållande till hela arbetsområdet.
 - a) Mät området.
 - b) Dela området med arbetsområdet.
 - c) Omvandla resultatet till %.

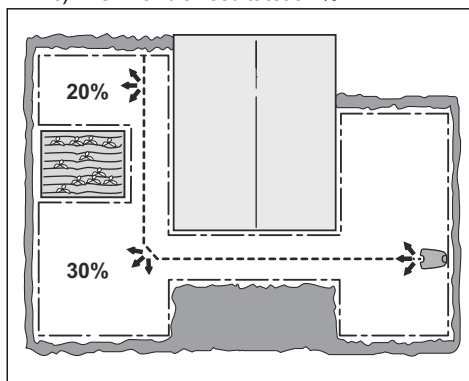

3.9.5.4 Testa funktionen Yttäckning

1. Ställ produkten i laddstationen.
2. Utför steg 1–3 i *Gå till menyn på sida 23*.
3. Använd **piltangenterna** och **OK**-knappen för att flytta igenom menystrukturen *Installation > Yttäckning > Område 1-3 > Mer > Test*.
4. Tryck på **OK**-knappen.
5. Tryck på **startknappen**.
6. Stäng luckan.
7. Se till att produkten kan hitta området.

3.9.5.5 Mäta avståndet från laddstationen

1. Ställ produkten i laddstationen.
2. Utför steg 1–3 i *Gå till menyn på sida 23*.
3. Använd **piltangenterna** och **OK**-knappen för att flytta igenom menystrukturen *Installation > Yttäckning > Område 1-3 > Hur långt?*
4. Använd **sifferknapparna** för att ställa in 500 m som ett avstånd.
5. Tryck på **OK**-knappen.
6. Tryck på knappen **TILLBAKA**.
7. Använd **piltangenterna** och **OK**-knappen för att flytta igenom menystrukturen *Installation > Yttäckning > Område 1-3 > Mer > Test*.
8. Tryck på **OK**-knappen.
9. Tryck på **startknappen** och stäng luckan.
10. Tryck på **stoppknappen** när produkten är vid det avstånd du vill mäta. Avståndet visas i displayen.

3.9.5.6 Aktivera eller avaktivera funktionen Yttäckning

Avaktivera funktionen *Yttäckning* för varje område.

1. Utför steg 1–3 i *Gå till menyn på sida 23*.
2. Använd **piltangenterna** och **OK**-knappen för att flytta igenom menystrukturen *Installation > Yttäckning > Område 1-3 > Avaktivera*.
3. Använd vänster **piltangent** för att aktivera eller avaktivera funktionen *Yttäckning*.
4. Tryck på **OK**-knappen.
5. Tryck på knappen **TILLBAKA**.

3.9.5.7 Återställa inställningarna för Yttäckning

Du kan återställa inställningarna för *Yttäckning* för varje område och använda fabriksinställningen.

1. Utför steg 1–3 i *Gå till menyn på sida 23*.
2. Använd **piltangenterna** och **OK**-knappen för att bläddra genom menystrukturen *Installation > Yttäckning > Område 1-3 > Mer > Återställ*.
3. Använd **piltangenterna** för att välja *Återställ*.
4. Tryck på **OK**-knappen.

3.9.6 Olika sätt för produkten att hitta laddstationen

Produkten har tre sätt att söka efter laddstationen:

- Oregelbundet – Produkten rör sig inom arbetsområdet tills den hittar signalen för laddstationen.
- Guidekabel – Produkten rör sig inom arbetsområdet tills den hittar guidekabeln. Produkten följer guidekabeln till laddstationen.
- Begränsningskabel – Produkten rör sig inom arbetsområdet tills den hittar begränsningskabeln. Produkten följer begränsningskabeln till laddstationen.

Fabriksinställningen är att de tre sökmetoderna kombineras. När batterinivån är låg börjar produkten söka efter laddstationen med oregelbundet söksätt i tre minuter. Efter tre minuter ändras sökmetoden till guidekabelmetoden. Produkten försöker hitta guidekabeln i åtta minuter. Efter 11 minuter byter produkten sökmetod till begränsningskabelmetoden.

Du kan ändra inställningarna för hur produkten hittar laddstationen för att anpassa den till arbetsområdet.

3.9.6.1 Ställa in hur produkten hittar laddstationen

Du kan göra manuella inställningar för att produkten ska söka guidekabeln eller begränsningskabeln i 0–30 minuter från det att batterinivån är låg.

1. Utför steg 1–3 i *Gå till menyn på sida 23*.
2. Använd **piltangenterna** och **OK**-knappen för att bläddra genom menystrukturen *Installation > Hitta laddstationen > Översikt över söksätt > Guide*.
3. Tryck på **piltangenterna** för att välja en av guidekablarna.

4. Tryck på **sifvertangenterna** för att ställa in tiden.
5. Tryck på **OK**-knappen.
6. Tryck på knappen **TILLBAKA**.
7. Använd **piltangenterna** och **OK**-knappen för att bläddra genom menystrukturen *Installation > Hitta laddstationen > Översikt över söksätt > Begränsningskabel*.
8. Tryck på **sifvertangenterna** för att ställa in tiden.
9. Tryck på **OK**-knappen.
10. Tryck på **startknappen** och stäng luckan.

3.9.6.2 Testa guidekabeln

1. Utför steg 1–3 i *Gå till menyn på sida 23*.
2. Använd **piltangenterna** och **OK**-knappen för att bläddra genom menystrukturen *Installation > Hitta laddstationen > Guide > Mer > Testa guide*.
3. Placera produkten 3 m från begränsningskabeln.
4. Tryck på **startknappen** och stäng luckan.
5. Se till att produkten följer guidekabeln till laddstationen.
6. Se till att produkten dockar till laddstationen.
7. Om produkten inte dockar till laddstationen ändrar du placeringen av laddstationen eller guidekabeln. Se *Undersöka var laddstationen kan placeras på sida 16* och *Undersöka var guidekabeln kan placeras på sida 19*.

3.9.6.3 Testa begränsningskabeln

1. Placera produkten 3 m från begränsningskabeln och vänd mot begränsningskabeln.
2. Utför steg 1–3 i *Gå till menyn på sida 23*.
3. Använd **piltangenterna** och **OK**-knappen för att gå igenom menystrukturen *Installation > Hitta laddstation > Översikt över söksätt > Begränsning > Mer > Testa höger/Testa vänster*.
4. Tryck på **startknappen** och stäng luckan.
5. Se till att produkten följer guidekabeln till laddstationen.
6. Se till att produkten dockar till laddstationen.
7. Ändra placeringen av laddstationen eller guidekabeln om produkten inte dockar till

laddstationen. Se *Undersöka var laddstationen kan placeras på sida 16* och *Undersöka var guidekabeln kan placeras på sida 19*.

3.9.6.4 Ändra signalräckvidden för laddstationen

1. Utför steg 1–3 i *Gå till menyn på sida 23*.
2. Använd **piltangenterna** och **OK**-knappen för att bläddra genom menystrukturen *Installation > Hitta laddstationen > Översikt över söksätt > Laddstationens räckvidd*.
3. Använd vänster **piltangent** för att välja *Max*, *Mid*, *Min*.
4. Tryck på knappen **TILLBAKA**.

Notera: Det är vanligen bättre att flytta laddstationen än att minska signalräckvidden för laddstationen.

3.9.7 Ställa in utfartsvinklar

Produkten förflyttar sig bort från laddstationen med en utfartsvinkel på mellan 90 och 270°. Produkten kan ställas in för en eller två utfartssektorer.

1. Utför steg 1–3 i *Gå till menyn på sida 23*.
2. Använd **piltangenterna** och **OK**-knappen för att flytta igenom menystrukturen *Installation > Avancerat > Utfartsvinklar > Sektor 1* eller *2*.
3. Använd **sifvertangenterna** för att ange vinklarna i grader.
4. Tryck på **nedåtpilen**.
5. Använd **sifvertangenterna** för att välja hur ofta produkten måste använda varje sektor. Ställs in i %.
6. Tryck på knappen **TILLBAKA**.

3.9.8 Ställa in backsträcka

Backsträckan är det antal cm som produkten backar när den lämnar laddstationen. Fabriksinställningen är 60 cm.

1. Utför steg 1–3 i *Gå till menyn på sida 23*.
2. Använd **piltangenten** och **OK**-knappen för att flytta igenom menystrukturen *Installation > Avancerat > Backsträcka*.
3. Använd **sifferknapparna** för att ange backsträckan i cm.
4. Tryck på knappen **TILLBAKA**.

3.9.9 Ställa in funktionen Köra över slinga

Fronten på produkten passerar alltid begränsningskabeln en viss sträcka innan produkten vänder tillbaka till arbetsområdet. Fabriksinställning är 31 cm. Du kan välja ett avstånd på 20-50 cm.

1. Utför steg 1–3 i *Gå till menyn på sida 23*.
2. Använd **piltangenterna** och **OK**-knappen för att flytta igenom menystrukturen *Installation > Avancerat > Köra över slinga*.
3. Använd **sifferknapparna** för att ange avståndet i cm.
4. Tryck på knappen **TILLBAKA**.

3.9.10 Inställningar



I Inställningar kan du ändra produktens allmänna inställningar.

3.9.10.1 Profiler

Olika uppsättningar av produktinställningar kan sparas om produkten används i olika arbetsområden med olika laddstationer. Du kan ställa in högst tre profiler.

Spara inställningar i en profil

1. Utför steg 1–3 i *Gå till menyn på sida 23*.
2. Använd **piltangenterna** och **OK**-knappen för att bläddra genom menystrukturen *Inställningar > Profiler > Använda profiler > Profil A, B, C*.
3. Använd **piltangenterna** och **OK**-knappen för att välja och spara profilen.
4. Tryck på knappen **TILLBAKA**.

Om inställningarna har ändrats men inte sparats visas symbolen * bredvid profilnamnet.

Ändra namnet på en profil

1. Utför steg 1–3 i *Gå till menyn på sida 23*.
2. Använd **piltangenterna** och **OK**-knappen för att bläddra genom menystrukturen *Inställningar > Profiler > Använda profiler > Profil A, B eller C > Ändra namn*.
3. Använd **piltangenterna** och **OK**-knappen för att välja bokstäver.

4. Tryck på knappen **TILLBAKA** för att spara det nya profilnamnet.

Använda en profil

1. Utför steg 1–3 i *Gå till menyn på sida 23*.
2. Använd **piltangenterna** och **OK**-knappen för att bläddra genom menystrukturen *Inställningar > Profiler > Använda profiler > Profil A, B eller C > Välj*.
3. Tryck på knappen **TILLBAKA**.

Koppla en ny laddstation till en profil

1. Spara inställningarna för en profil som ska användas med originalladdstationen. Utför steg 1–4 i *Spara inställningar i en profil på sida 29*.
2. Ställ produkten i den nya laddstationen.
3. Använd **piltangenterna** och **OK**-knappen för att flytta igenom menystrukturen *Säkerhet > Avancerat > Ny slingsignal*.
4. Spara en profil för den nya laddstationen eller välj en profil i listan. Utför steg 1–4 i *Spara inställningar i en profil på sida 29*, eller steg 1–3 i *Använda en profil på sida 29*.

3.9.10.2 ECO-drift

ECO-drift stänger av signalen i begränsningsslingan, guidekabeln och laddstationen när produkten är parkerad eller laddas.

Notera: Använd *ECO-drift* för att spara energi och undvika störningar med annan utrustning, t.ex. hörslingor eller garageportar.

Notera: Tryck på **stoppknappen** innan du tar bort produkten från laddstationen. Annars kan produkten inte startas inom arbetsområdet.

3.9.10.3 Spiralklippning

Produkten klipper gräset i ett spiralmönster om gräset är längre inom ett område. *Spiralklippning* kan ställas in på fem nivåer:

- Låg-
- Låg
- Mellan
- Hög
- Hög+

Nivån anger hur känslig produkten är för förändringar i gräshöjd.

Notera: *Spiralklippning* kan endast aktiveras i läget Huvudyta. Vid klippning i läget *Byta* kan produkten inte aktivera *Spiralklippning*. *Spiralklippning* aktiveras inte i slutningar som är brantare än 15 %.

Ställa in nivån för spiralklippning

1. Utför steg 1–3 i *Gå till menyn på sida 23*.
2. Använd **piltangenterna** och **OK**-knappen för att bläddra genom menystrukturen *Inställningar > Spiralklippning > Använd spiralklippning > Intensitet*.
3. Använd **vänsterpilen** för att välja nivå för Spiralklippning.
4. Tryck på knappen **TILLBAKA**.

3.9.10.4 Lutningskontroll

Produkten minskar slitaget på gräsmattan nära begränsningskabeln i slutningar genom att röra sig i motsatt riktning när produkten körs i en slutning. *Lutningskontroll* är aktiverat i fabriksinställningarna.

Avaktivera lutningskontroll

1. Utför steg 1–3 i *Gå till menyn på sida 23*.
2. Använd **piltangenterna** och **OK**-knappen för att bläddra genom menystrukturen *Inställningar > Lutningskontroll > Använd lutningskontroll*.
3. Tryck på knappen **TILLBAKA**.

3.9.10.5 Ställa in tid och datum

1. Utför steg 1–3 i *Gå till menyn på sida 23*.
2. Använd **piltangenterna** och **OK**-knappen för att flytta igenom menystrukturen *Inställningar > Allmänt > Tid och Datum*.
3. Använd **sifvertangenterna** för att ställa in tid och tryck därefter på knappen **TILLBAKA**.
4. Använd **sifvertangenterna** för att ställa in datum och tryck därefter på knappen **TILLBAKA**.
5. Använd **piltangenterna** för att ställa in tidsformat och tryck därefter på knappen **TILLBAKA**.
6. Använd **piltangenterna** för att ställa in datumformat och tryck därefter på knappen **TILLBAKA**.

3.9.10.6 Ställa in språk

1. Utför steg 1–3 i *Gå till menyn på sida 23*.
2. Använd **piltangenterna** och **OK**-knappen för att flytta igenom menystrukturen *Inställningar > Allmänt > Språk*.
3. Använd **piltangenterna** för att välja språk och tryck därefter på knappen **TILLBAKA**.

3.9.10.7 Ställa in land

1. Utför steg 1–3 i *Gå till menyn på sida 23*.
2. Använd **piltangenterna** och **OK**-knappen för att flytta igenom menystrukturen *Inställningar > Allmänt > Land*.
3. Använd **piltangenterna** för att välja land och tryck därefter på knappen **TILLBAKA**.

3.9.10.8 Återställa alla användarinställningar

1. Utför steg 1–3 i *Gå till menyn på sida 23*.
2. Använd **piltangenterna** och **OK**-knappen för att flytta igenom menystrukturen *Inställningar > Allmänt > Återställ användarinst*.
3. Använd höger **piltangent** för att välja *Fortsätt med återställning av inställningar?*
4. Tryck på **OK**-knappen för att återställa alla användarinställningar.

Notera: Inställningar för *säkerhetsnivå*, *PIN-kod*, *slingsignal*, *meddelanden*, *datum och tid*, *språk* och *land* återställs inte.

3.9.10.9 Menyn Om

Menyn *Om* visar information om produkten, t.ex. serienummer och programvaruversioner.

3.9.11 Tillbehör

 Inställningar för tillbehör monterade på produkten kan göras i den här menyn.

3.9.11.1 Information

På den här menyn hanterar du tillbehör som är monterade på produkten. Kontakta din Husqvarna-återförsäljare för mer information om tillgängliga tillbehör.

3.9.11.2 Automower® Connect-app

Appen kan användas med två olika typer av anslutning: Mobiltäckning med lång räckvidd och Bluetooth® med kort räckvidd. Automower®

310/315 stöder endast Bluetooth®-kommunikation. De stöder även mobilkommunikation om Automower® Connect installeras på dem.

Produkten kan ansluta till mobila enheter som har Automower® Connect-appen installerad. Automower® Connect är en kostnadsfri app för mobila enheter. Automower® Connect-appen utökar funktionerna för Husqvarna-produkten. Du kan:

- Se status för produkten.
- Ändra inställningar för produkten.
- Få mer produktinformation.
- Få en varning om produkten rör sig från arbetsområdet.

Notera: Vissa länder stöder inte Automower® Connect på grund av regionspecifika mobiltelefonisystem. Automower® Connect-livstidservice gäller bara om det finns en tredjepartsleverantör av 2G/3G inom arbetsområdet.

Installera Automower® Connect-appen

1. Hämta Automower® Connect-appen på din mobila enhet.
2. Registrera dig för ett Husqvarna-konto i Automower® Connect-appen.
3. Logga in i ditt Husqvarna-konto i Automower® Connect-appen.

3.9.11.3 Automower® Connect@Home (Automower® 310/315)

I Connect@Home används trådlös Bluetooth®-teknik med kort räckvidd. Det innebär att du kan kommunicera med produkten med den mobila enheten när du befinner dig inom kommunikationsräckvidden. En ikon för Bluetooth®-kommunikation visas på produktdisplayen när produkten är ansluten till den mobila enheten.

Notera: Connect@Home har liknande men inte lika omfattande funktioner som Automower® Connectoch samma app används.

Parkoppla Connect@Home och produkten

1. Utför steg 1–3 i *Gå till meny* på sida 23.
2. Använd **piltangenterna** och **OK**-knappen för att bläddra genom menystrukturen *Tillbehör*

> *Connect@Home* > *Parkoppling* > *Ny parkoppling*.

3. Följ anvisningarna i appen.

Notera: Automower® Connect är alltid ansluten till produkten så länge den mobila enheten har anslutning till det mobila nätverket, produkten är laddad och huvudbrytaren är i läge 1.

Ta bort parkopplade konton

1. Utför steg 1–3 i *Gå till meny* på sida 23.
2. Använd **piltangenterna** och **OK**-knappen för att flytta igenom menystrukturen *Tillbehör* > *Connect@Home* > *Parkoppling* > *Ta bort parkopplade konton*.
3. Tryck på **OK**-knappen för att välja *JA/NEJ* och ta bort alla parkopplade konton.

3.9.11.4 Automower® Connect

Automower® Connect ingår i Automower® 315X och finns som tillbehör för Automower® 310/315.

Parkoppla Automower® Connect och produkten

1. Utför steg 1–3 i *Gå till meny* på sida 23.
2. Använd **piltangenterna** och **OK**-knappen för att bläddra genom menystrukturen *Tillbehör* > *Automower® Connect* > *Parkoppling* > *Ny parkoppling*.
3. Följ anvisningarna i appen.

Aktivera funktionen för stöldsdyddsområde

Stöldsdyddsområde är ett GPS-baserat stöldsdydd som utgör ett virtuellt staket för produkten. Du får ett meddelande om produkten flyttas utanför stöldsdyddsområdet.

1. Placera produkten i mitten av arbetsområdet.
2. Utför steg 1–3 i *Gå till meny* på sida 23.
3. Använd **piltangenterna** och **OK**-knappen för att bläddra genom menystrukturen *Tillbehör* > *Automower Connect* > *Stöldsdyddsområde* > *Aktivera stöldsdyddsområde*.
4. Tryck på **OK**-knappen.
5. Välj *Aktivera stöldsdyddsområde* och tryck på **OK**-knappen.

Ställa in en ny mittpunkt för funktionen stöldskyddsområdet

1. Placera produkten i mitten av arbetsområdet.
2. Utför steg 1–3 i *Gå till menyn på sida 23*.
3. Använd **piltangenterna** och **OK**-knappen för att bläddra genom menystrukturen *Tillbehör > Automower Connect > Stöldskyddsområde > Ny mittpunkt*.
4. Tryck på **OK**-knappen.

Ställa in känsligheten för stöldskyddsområdet

Ju högre känslighet för stöldskyddsområdet, desto lättare utlöses larmet.

1. Utför steg 1–3 i *Gå till menyn på sida 23*.
2. Använd **piltangenterna** och **OK**-knappen för att bläddra genom menystrukturen *Tillbehör > Automower Connect > Stöldskyddsområde*.
3. Använd **piltangenterna** för att välja känslighet för stöldskyddsområdet.
4. Tryck på knappen **TILLBAKA**.

Använda SMS-funktionen

SMS-funktionen skickar ett SMS till dig när produkten flyttas från stöldskyddsområdet.

1. Utför steg 1–3 i *Gå till menyn på sida 23*.
2. Använd **piltangenterna** och **OK**-knappen för att flytta igenom menystrukturen *Tillbehör > Automower Connect > Kommunikation > Använd SMS*.
3. Tryck på **OK**-knappen.
4. Använd **piltangenterna** och **OK**-knappen för att bläddra genom menystrukturen *Tillbehör > Automower Connect > Kommunikation > SMS-nummer*.
5. Tryck på **sifertangenterna** för att ange telefonnummer med landskod. Till exempel (+)46701234567.
6. Tryck på knappen **TILLBAKA**.

Notera: Produkten har en gräns på tio SMS per månad.

Nätverk

APN-inställningar

APN-inställningarna måste anges för att produkten ska kunna använda och skicka data

via det mobila nätet. Inställningar för Husqvarna-SIM-kortet är standard.

3.9.11.5 Strålkastare

Ställa in schemat för strålkastarna

1. Utför steg 1–3 i *Gå till menyn på sida 23*.
2. Använd **piltangenterna** och **OK**-knappen för att flytta igenom menystrukturen *Tillbehör > Strålkastare > Schema*.
3. Välj mellan *Alltid PÅ*, *Endast kväll*, *Kväll och natt* och *Alltid AV*.

Notera: Med *Endast kväll* anger du att schemat för strålkastarna startas vid solnedgången och stoppas vid midnatt. Med *Kväll och natt* anger du att schemat för strålkastarna startas vid solnedgången och stoppas vid soluppgången.

Ställa in blinkningar för funktionsfel

Strålkastarna blinkar om produkten slutar arbeta på grund av ett fel om *Blinkar vid fel* är aktiverat.

1. Utför steg 1–3 i *Gå till menyn på sida 23*.
2. Använd **piltangenterna** och **OK**-knappen för att flytta igenom menystrukturen *Tillbehör > Strålkastare > Blinkar vid fel*.
3. Använd **OK**-knappen för att aktivera eller avaktivera funktionen *Blinkar vid fel*.

3.9.11.6 Undvika krock med klipparhuset

Slitaget på produkten och klipparhuset minskar när du väljer *Undvik krock med gräsklipparen*.

1. Utför steg 1–3 i *Gå till menyn på sida 23*.
2. Använd **piltangenterna** och **OK**-knappen för att bläddra genom menystrukturen *Tillbehör > Klipparhus > Undvik kollisioner med gräsklipparen*.

Notera: Om *Undvik krock med gräsklipparen* väljs kan det resultera i att gräset inte klipps runt laddstationen.

3.9.12 Anslutning

Anslutningen anger hur produkten kommunicerar med andra enheter och program.

Produkten kan ansluta till mobila enheter som har appen Automower® Connect installerad. Se *Automower® Connect-app på sida 30*. Produkten kan också ansluta till mobila enheter på andra

sätt, till exempel via Automower® Direct och Husqvarna Fleet Services™.

3.9.12.1 Automower® Direct

Automower® Direct utnyttjar Bluetooth®-anslutning med kort räckvidd och ingår i Automower® 310/315/315X.

Husqvarna kan inte garantera tidsperiod eller täckning för mobiltäckning med lång räckvidd. Det är möjligt att kommunicera med produkten via Bluetooth® om du är nära produkten. Du kan använda Automower® Direct utan ett Husqvarna-konto så länge du har produktens PIN-kod.

Börja använda Automower® Direct

1. Hämta Automower® Connect-appen på din mobila enhet.
2. Välj Automower® Direct på startskärmen i Automower® Connect-appen.
3. Starta Bluetooth® på din mobila enhet.
4. Ställ **huvudbrytaren** på produkten i läge 0.
5. Ställ **huvudbrytaren** på produkten i läge 1.

Notera: Bluetooth® i produkten är aktiv för parkoppling i tre minuter.

6. Välj produkten som ska parkopplas i Automower® Connect-appen.
7. Ange PIN-koden för produkten.

Notera: Du har tillgång till menyer och funktioner när du befinner dig inom den korta räckvidden för Bluetooth®.

3.9.12.2 Husqvarna Fleet Services™

Husqvarna Fleet Services™ är en molnlösning som ger serviceteknikern en översikt över alla produkter. Automower® 315X kan läggas till i Husqvarna Fleet Services™. Om Automower® 310 och Automower® 315 har Automower® Connect kan de också läggas till i Husqvarna Fleet Services™. Mer information om Husqvarna Fleet Services™ finns på www.husqvarna.se.

Ansluta till produkten med Husqvarna Fleet Services

1. Hämta Husqvarna Fleet Services™-appen och Automower® Connect-appen till en mobil enhet.
2. Logga in på Husqvarna Fleet Services™-appen.

3. Följ anvisningarna för att parkoppla med produkten.

4 Drift

4.1 Huvudbrytare



VARNING: Läs säkerhetsinstruktionerna noggrant innan du startar produkten.



VARNING: Håll händer och fötter borta från de roterande knivarna. Placera aldrig händer eller fötter nära eller under produkten när motorn är igång.



VARNING: Använd inte produkten när personer, speciellt barn eller djur, finns i arbetsområdet.

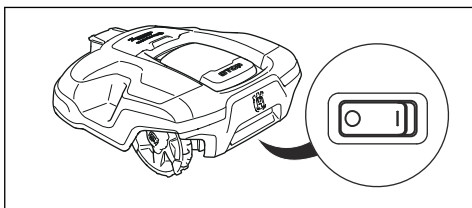

- Ställ **huvudbrytaren** i läge *1* för att starta produkten.
- Ställ **huvudbrytaren** i läge *0* när produkten inte används eller innan arbete, inspektion eller underhåll utförs.

När **huvudbrytaren** är ställd i läge *0* kan inte produktens motorer starta.

4.2 Starta

1. Tryck på **STOP**-knappen för att öppna luckan.
2. Ställ huvudbrytaren i läge *1*.
3. Ange PIN-koden.
4. Tryck på **START**-knappen.

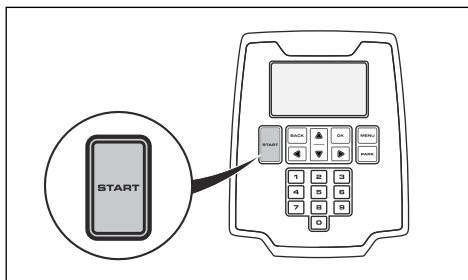

5. Välj önskat driftläge. Se *Driftsläge – Start på sida 34*.
6. Stäng luckan inom tio sekunder.
Om produkten står i laddstationen kommer den bara att lämna laddstationen om batteriet är fulladdat och om timer är inställd så att den tillåts köra.

Notera: Tryck alltid på **START**-knappen innan luckan stängs för att starta produkten. Om inte **START**-knappen har tryckts ned hörs en meddelandesignal och produkten startar inte.

4.3 Driftsläge – Start

När **START**-knappen har tryckts ned finns följande driftval att välja bland.

- Huvudyta
- Biyta
- Förbikoppla timer
- Punktklippning

4.3.1 Huvudyta

Huvudyta är det normala driftläget där produkten klipper och laddar automatiskt.

4.3.2 Biyta

I läget *Biyta* körs produkten tills batteriet är tomt.

När batteriet är tomt stannar produkten och meddelandet *Behöver laddas manuellt* visas på produktens display. Sätt produkten i laddstationen för att ladda batteriet.

Om produkten laddas i läge *Biyta* kommer den att laddas fullt, köra ut cirka 50 cm och därefter stanna. Det innebär att produkten har laddats och är redo att klippa.

Notera: Det är lämpligt att byta driftläge till *Huvudyta* innan du placerar produkten i laddstationen.

4.3.3 Förbikoppla timer

Timerinställningarna kan tillfälligt frångås genom att välja *Förbikoppla timer*. Det går att förbikoppla timern i 24 h or 3 days timmar eller dagar.

4.3.4 Punktklippning (Automower® 315/315X)

Punktklippning är användbart för att snabbt klippa en yta som inte klippts lika ofta som andra delar av trädgården.

Punktklippning innebär att produkten klipper i ett spiralmönster för att klippa ner gräset i det område där den startades. När detta är klart växlar produkten automatiskt tillbaka till *Huvudyta* eller *Byta*.

Funktionen *Punktklippning* aktiveras med **START**-knappen. Du kan välja hur produkten ska fortsätta arbeta när gräsklippningen är klar genom att trycka på höger **piltangent** och sedan välja *På huvudyta* eller *På byta*.

4.4 Driftläge – Parkerad

När **PARK**-knappen har tryckts in, finns följande driftval att välja bland.

- Parkerad tillsvidare
- Starta om 3 timmar
- Starta med nästa Timer

4.4.1 Parkerad tillsvidare

Produkten stannar i laddstationen tills något annat driftläge väljs genom att trycka på **START**-knappen.

4.4.2 Starta om 3 timmar

Produkten stannar i laddstationen i tre timmar och återgår sedan automatiskt till normal drift. Detta driftval är lämpligt om driften måste pausas.

4.4.3 Starta vid nästa timer

Produkten stannar i laddstationen tills nästa Timerinställning tillåter drift. Detta driftval är lämpligt om man vill avbryta en pågående klippcykel och låta produkten förbli i laddstationen tills nästa dag.

4.5 För att stoppa produkten

1. Tryck på **stoppknappen** ovanpå produkten. Produkten och klippmotorn stannar.

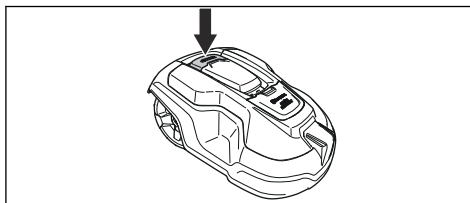

4.6 För att stänga av produkten

1. Tryck på **stoppknappen** ovanpå produkten.
2. Ställ **huvudbrytaren** i läge 0.

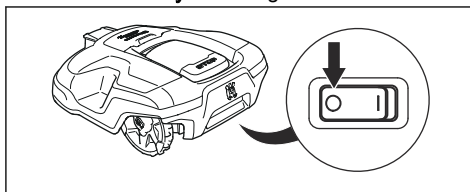

VARNING: Stäng alltid av produkten med huvudbrytaren om underhåll ska utföras eller om produkten ska flyttas utanför arbetsområdet.

4.7 Timer och vilotid

Produkten har en inbyggd vilotid enligt tabellen Vilotid. Vilotiden ger ett bra tillfälle för t.ex. bevattning eller lek och spel på gräsmattan.

| Modell | Vilotid, minst antal timmar per dag |
|-----------------|-------------------------------------|
| Automower® 310 | 6 |
| Automower® 315 | 2 |
| Automower® 315X | 2 |

Fabriksinställningen för timern tillåter robotgräsklipparen att arbeta dygnet runt, alla veckans dagar. Produkten kommer dock inte arbeta under den inbyggda vilotiden.

4.7.1 Exempel 1

Det här exemplet gäller produkter med ett specificerat arbetsområde på 500 m², men principen är densamma för andra modeller.

Timerinställning, period 1: 00:00 - 00:00

Aktiv period (A): 00:00 - 18:00

Timerinställningen säkerställer att produkten börjar klippa gräsmattan kl. 00:00. Från och med kl. 18:00 står produkten parkerad i viloläge i laddstationen till nästa start kl. 00:00.

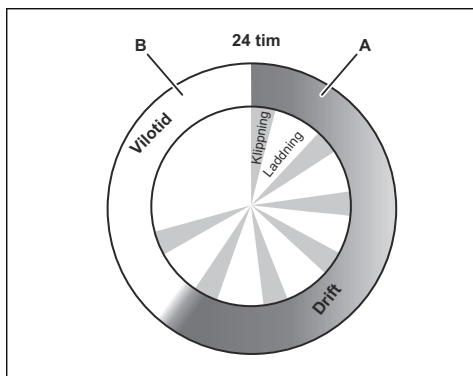

Exempel: Ett specificerat arbetsområde på 500 m²

Arbete, A = max. timmar 18

Laddar/Vilotid, B = min. timmar 6

4.7.2 Exempel 2

Det här exemplet gäller produkter med ett specificerat arbetsområde på 500 m², men principen är densamma för andra modeller.

Timerinställningarna kan delas in i två arbetsperioder för att undvika klippning de tider då det vanligtvis pågår andra aktiviteter. Om timerinställningen är uppdelad på två arbetsperioder måste den minsta totala vilotiden följa tabellen Vilotid. Se *Timer och vilotid på sida 35*.

Timerinställning, period 1 (A): 00:00

Timerinställning, period 2 (C): 20:00

Aktiv period (A): 00:00

Aktiv period (C): 20:00

Produkten arbetar mellan kl. och 16:00. Den börjar igen kl. men stannar kl. 22:00 i viloläge tills den startar igen kl. .

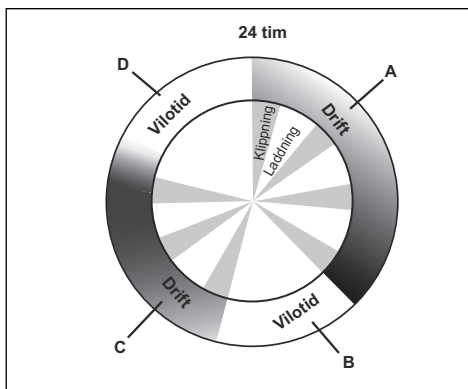

Exempel: Ett specificerat arbetsområde på 500 m²

Arbete, A + C = max. timmar 18

Laddning/vilotid, B + D = min. timmar 6

4.8 Ladda batteriet

När produkten är ny eller har förvarats under en längre tid kan batteriet vara tomt och behöver laddas före start. I läget Huvudyta växlar produkten automatiskt mellan klippning och laddning.



WARNING: Ladda endast produkten med en laddstation och en strömförsörjning som är avsedd för den. Felaktig användning kan leda till elektriska stötar, överhettning eller läckage av frätande vätska från batteriet.

Vid läckage av elektrolyt, skölj med vatten. Uppsök läkare om elektrolyten kommer i kontakt med ögonen.

1. Ställ huvudbrytaren i läge 1.
2. Ställ produkten i laddstationen.
3. Öppna luckan och skjut in produkten så långt det går för att säkerställa god kontakt mellan produkten och laddstationen.
4. I displayen visas ett meddelande om att laddning pågår.

4.9 Justera klipphöjden

Klipphöjden kan varieras från MIN (2 cm) till MAX (6 cm).



OBSERVERA: De första veckorna efter en ny installation ska klipphöjden vara inställd på MAX för att undvika skador på slingkabeln. Därefter kan klipphöjden sänkas stegvis varje vecka tills önskad klipphöjd har nåtts.

4.9.1 Justera klipphöjden

1. Tryck på **stoppknappen** för att stoppa produkten.
2. Öppna luckan.

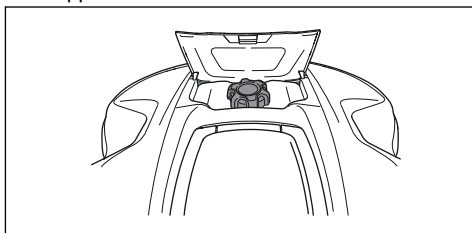

3. Vrid ratten till önskat läge.
 - Vrid medurs för att höja klipphöjden.
 - Vrid moturs för att sänka klipphöjden.
4. Stäng luckan.

5 Underhåll

5.1 Inledning – underhåll

För bättre driftsäkerhet och högre livslängd: kontrollera och rengör produkten regelbundet och byt slitna delar vid behov. Allt underhåll och all service måste utföras enligt Husqvarnas anvisningar. Se *Garantivillkor på sida 55*.

Det är viktigt att knivdisken kan rotera fritt och lätt. Knivarna ska ha oskadad egg. Knivarnas livslängd varierar kraftigt och beror bland annat på:

- Drifttid och arbetsområdets storlek.
- Typ av gräs och säsongsbunden tillväxt.
- Jord, sand och användning av gödningsmedel.
- Förekomst av föremål som leksaker, verktyg, stenar, rötter och liknande.

En vanlig livslängd är 3 till 6 veckor vid drift under goda förhållanden. Se *Byt knivarna på sida 39* om hur knivar byts.



WARNING: Ta på skyddshandskar.

Notera: Drift med slöa knivar ger ett mycket sämre klippresultat. Gräset får fransiga snitt och mer energi går åt så att produkten inte klarar av en lika stor arbetsyta.

5.2 Rengör produkten

Det är viktigt att hålla produkten ren. En produkt med stora gräsansamlingar klarar sluttningar sämre. Rekommenderat är rengöring med hjälp av en borste.

Husqvarna erbjuder ett speciellt rengörings- och underhållskit som tillbehör. Kontakta Husqvarnas centrala service.



OBSERVERA: Använd aldrig en högtryckstvätt vid rengöring av produkten. Använd heller aldrig lösningsmedel vid rengöring.

5.2.1 Underrede och knivdisk

Inspektera knivdisk och knivar en gång i veckan.

1. Ställ **huvudbrytaren** i läge 0.
2. Res upp produkten på sidan.
3. Gör rent knivdisk och underrede med till exempel en diskborste. Kontrollera samtidigt att knivdisken roterar fritt i förhållande till fotskyddet. Kontrollera också att knivarna är hela och kan svänga fritt.

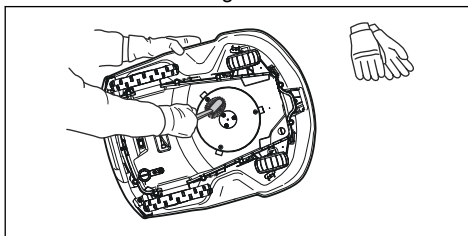

5.2.2 Chassi

Gör rent undersidan av chassit. Borsta eller torka med en våt trasa.

5.2.3 Hjul

Gör rent runt framhjulen och bakhjulet samt runt bakhjulets upphängning. Gräs på hjulen kan påverka produktens drift i sluttningar.

5.2.4 Käpa

Använd en fuktad mjuk svamp eller trasa för rengöring av kåpan. Om kåpan är kraftigt nedsmutsad kan det även behövas tvållösning eller handdiskmedel.

5.2.5 Laddstation

Gör regelbundet rent laddstationen från gräs, löv, kvistar och annat som kan försvåra dockning.



WARNING: Använd stickproppen för att koppla från laddstationen före underhåll eller rengöring av laddstationen eller strömförsörjningen.

5.3 Byt knivarna



VARNING: Använd knivar och skruvar av rätt typ. Husqvarna kan endast garantera säkerheten vid användning av originalknivar. Att enbart byta kniven och återanvända skruven kan medföra att skruven slits under klippning. Kniven kan då slungas iväg och orsaka skada.

Byt ut slitna eller skadade delar av säkerhetsskäl. Även om knivarna är hela, ska de regelbundet bytas för ett vackert klippresultat och låg energiförbrukning. Alla tre knivarna och skruvarna måste bytas vid samma tillfälle, för att få ett balanserat klippsystem. Använd Husqvarna-originalknivar präglade med H-logotypen med en krona, se *Garantivillkor på sida 55*.

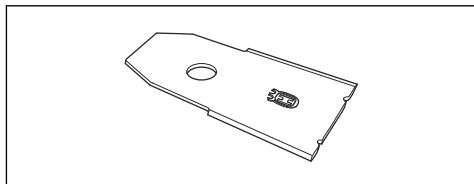

5.3.1 Byta knivar

1. Ställ **huvudströmbrytaren** i läge 0.

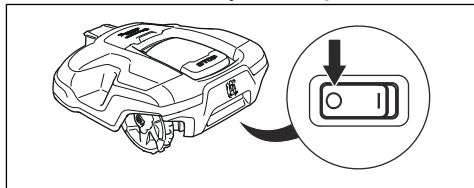

2. Vänd produkten uppochned. Lägg produkten på ett mjukt och rent underlag för att undvika repor på karossen och luckan.
3. Roterar hasplåten så att dess hål hamnar mitt för skruvarna till kniven.
4. Ta bort de tre skruvarna. Använd en spår- eller kryssmejsel.

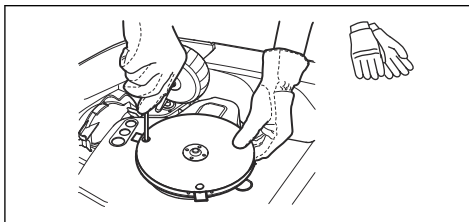

5. Ta bort knivarna och skruvarna.
6. Fäst nya knivar och skruvar.
7. Kontrollera också att knivarna kan svänga fritt.

5.4 Batteri



VARNING: Ladda endast produkten med en laddstation och en strömförsörjning som är avsedd för den. Felaktig användning kan leda till elektriska stötar, överhettning eller läckage av frätande vätska från batteriet. Vid läckage av elektrolyt, skölj med vatten. Uppsök läkare om elektrolyten kommer i kontakt med ögonen.



VARNING: Använd endast originalbatterier rekommenderade av tillverkaren. Produktsäkerhet kan inte garanteras med andra batterier. Använd inte batterier som inte är laddningsbara.



OBSERVERA: Batteriet måste laddas fullt inför vinterförvaringen. Om batteriet inte laddas fullt, kan det ta skada och i vissa fall bli obrukbart.

Laddtiden kan variera och beror bland annat på den omgivande temperaturen.

Nedan indikerar att batteriet börjar bli gammalt och snart behöver bytas ut:

- Tiden mellan laddningar för produkten är kortare än normalt. Det innebär fler laddcykler än normalt, vilket ökar risken för spårbildning nära laddstationen.
- Produkten hittas stående ute på gräsmattan med meddelandet *Tomt batteri*. Detta

indikerar att produkten inte har batterikapacitet nog att hitta laddstationen.

Så länge produkten klarar att hålla gräsmattan välklippt är det inget problem.

Notera: Livslängden är beroende dels av säsongens längd, dels av hur många timmar per dag som produkten arbetar. En lång säsong eller många timmars användning per dag innebär att batteriet måste bytas med kortare intervall.

Kontakta din lokala Husqvarna-återförsäljare för byte av batteri.

5.5 Vinterservice

Lämna din produkt till en lokal Husqvarna-återförsäljare för service före vinterförvaring. Regelbunden vinterservice håller produkten i gott skick och skapar de bästa förutsättningarna för en kommande säsong utan driftstörningar.

En service innehåller vanligtvis följande:

- Noggrann rengöring av kaross, chassi, knivdisk samt övriga rörliga delar.
- Test av produktens funktion och komponenter.
- Kontroll och eventuellt byte av slitdelar såsom knivar och lager.
- Test av produktens batterikapacitet samt rekommendation om eventuellt byte.
- Om ny programvara finns tillgänglig uppdateras produkten.

6 Felsökning

6.1 Inledning – felsökning

I detta kapitel presenteras ett urval av de meddelanden som kan visas i displayen vid eventuell driftstörning. För varje meddelande finns förslag på orsak och åtgärd. I detta kapitel presenteras även några symptom som kan vägleda om klipparen inte fungerar som förväntat. Fler förslag till åtgärder vid eventuell driftstörning eller symptom, finns på www.husqvarna.com.

6.2 Felmeddelanden

Nedan listas ett antal felmeddelanden som kan visas i displayen på produkten. Kontakta din lokala Husqvarna-representant om samma meddelande visas ofta.

| Meddelande | Orsak | Åtgärd |
|------------------------------------|--|---|
| <i>Vänster hjulmotor blockerad</i> | Gräs eller något annat föremål har fastnat runt drivhjulet. | Kontrollera drivhjulet och ta bort gräs eller annat föremål. |
| <i>Höger hjulmotor blockerad</i> | Gräs eller något annat föremål har fastnat runt drivhjulet. | Kontrollera drivhjulet och ta bort gräs eller annat föremål. |
| <i>Klippsystem blockerat</i> | Gräs eller annat föremål har fastnat runt knivdisken. | Kontrollera drivhjulet och ta bort gräs eller annat föremål. |
| | Knivdisken står i en vattenpöl. | Flytta produkten och undvik vattensamlingar på arbetsområdet. |
| <i>Ingen slingsignal</i> | Strömförsörjningen är inte tillkopplad. | Kontrollera anslutningen till vägguttaget och om eventuell jordfelsbrytare löst ut. Kontrollera också att lågspänningskabeln är ansluten till laddstationen. |
| | Lågspänningskabeln är skadad eller inte ansluten. | Kontrollera att lågspänningskabeln inte är skadad. Kontrollera också att den är korrekt ansluten till laddstationen och till strömförsörjningen. |
| | Begränsningskabeln ej ansluten till laddstationen. | Kontrollera att begränsningsslingans kontaktddon är ordentligt anslutna till laddstationen. Byt ut kontaktddon om det är skadat. Se <i>Installera begränsningskabeln på sida 21</i> . |
| | Avbrott på begränsningsslingan. | Sök rätt på avbrottet. Ersätt skadad del av slingan med ny slingkabel och skarva med originalskarvdon. Se <i>Hitta avbrott på slingkabeln på sida 48</i> . |
| | <i>ECO-läge</i> är aktiverat och produkten har försökt att starta utanför laddstationen. | Placera produkten i laddstationen, tryck på START -knappen och stäng luckan. Se <i>ECO-drift på sida 29</i> . |

| Meddelande | Orsak | Åtgärd |
|------------------------------|---|---|
| <i>Ingen slingsignal</i> | Begränsningsslingan korsas på vägen till och från en ö. | Kontrollera att begränsningsslingan är lagd enligt instruktionerna, t.ex. i rätt riktning runt ön. Se <i>Installera begränsningskabeln på sida 21</i> . |
| | Kopplingen mellan produkten och laddstationen har brutits. | Ställ produkten i laddstationen och generera en ny slingsignal. |
| | Störningar från metalliska föremål (staket, armeringsjärn) eller nedgrävda kablar i närheten. | Prova att flytta begränsningsslingan. |
| <i>Instängd</i> | Produkten har fastnat i något. | Ta loss produkten och åtgärda orsaken till att den blev instängd. |
| | Produkten är instängd innanför ett antal hinder. | Kontrollera om det finns hinder som gör att produkten har svårt att ta sig från platsen. |
| <i>Utanför arbetsområdet</i> | Begränsningsslingans anslutningar till laddstationen är korsade. | Kontrollera att begränsningsslingan är korrekt ansluten. |
| | Begränsningskabeln ligger för nära arbetsområdets kant. | Kontrollera att begränsningsslingan har lagts i enlighet med instruktionerna. Se <i>Installera begränsningskabeln på sida 21</i> . |
| | Arbetsområdet har för stor lutning vid begränsningsslingan. | |
| | Begränsningsslingan är lagd åt fel håll runt en ö. | Prova att flytta begränsningsslingan. |
| | Störningar från metalliska föremål (staket, armeringsjärn) eller nedgrävda kablar i närheten. | |
| | Produkten har svårt att särskilja signalen från en annan produktinstallation i närheten. | |
| <i>Tomt batteri</i> | Produkten hittar inte laddstationen. | Kontrollera att laddstationen och guidekabeln är installerade enligt instruktionerna. Se <i>Installation av produkten på sida 21</i> . |
| | Guidekabeln har gått av eller är inte ansluten. | Uppsök avbrottet och åtgärda det. |
| | Batteriet är utslitet. | Byt batteri. Se <i>Ta ur batteriet på sida 51</i> . |
| | Laddstationens antenn är defekt. | Kontrollera om kontrollampen i laddstationen har ett rött blinkande sken. Se <i>Kontrollampa i laddstationen på sida 46</i> . |

| Meddelande | Orsak | Åtgärd |
|--|---|--|
| <i>Fel PIN-kod</i> | Fel PIN-kod har angetts. Fem försök medges, sedan blockeras knappsatsen i fem minuter. | Ange rätt PIN-kod. Kontakta din lokala Husvarna-representant om du glömmet PIN-koden. |
| <i>Slirar</i> | Produkten har fastnat i något. | Ta loss produkten och åtgärda orsaken till att den började slira. Om det berodde på vått gräs ska du vänta med att starta produkten tills gräset torkat. |
| | Arbetsområdet innehåller en för brant sluttning. | Maximal garanterad lutning är 40 %. Brantare sluttningar bör avgränsas. Se <i>Lägga begränsningskabeln i en sluttning på sida 18</i> . |
| | Guidekabeln är inte lagd på skrå i en sluttning. | Om guidekabeln är placerad i en sluttning ska den läggas på skrå över sluttningen. Se <i>Undersöka var guidekabeln kan placeras på sida 19</i> . |
| <i>Hjulmotor överbelastad, höger</i> | Produkten har fastnat i något. | Ta loss produkten och åtgärda orsaken till att den började slira. Om det berodde på vått gräs ska du vänta med att starta produkten tills gräset torkat. |
| <i>Hjulmotor överbelastad, vänster</i> | | |
| <i>Laddstationen blockerad</i> | Kontakten mellan laddbleck och kontaktbleck kan vara dålig och produkten har gjort ett antal laddningsförsök. | Ställ produkten i laddstationen och kontrollera att laddbleck och kontaktbleck får god kontakt. |
| | Något föremål ligger i vägen för produkten. | Ta bort föremålet. |
| | Laddstationen lutar eller är böjd. | Kontrollera att laddstationen är placerad på ett helt plant, horisontellt underlag. Laddstationen får inte lutas eller böjas. |
| <i>Fastnat i laddstationen</i> | Något föremål ligger i vägen för att produkten ska kunna köra ut från laddstationen. | Ta bort föremålet. |
| <i>Upp- och ned</i> | Produkten lutar för mycket eller har vält. | Vänd produkten rätt. |
| <i>Behöver laddas manuellt</i> | Produkten är inställd på driftläge <i>Byta</i> . | Ställ produkten i laddstationen. Beteendet är normalt och ingen åtgärd behövs. |

| Meddelande | Orsak | Åtgärd |
|--|--|---|
| <i>Nästa start tim:min</i> | Timerinställningen gör att produkten inte tillåts vara i drift. | Ändra timerinställningarna. Se <i>Ställa in timern på sida 24</i> . |
| | Vilotid pågår. Produkten har en inbyggd vilotid enligt tabellen Vilotid. | Beteendet är normalt och ingen åtgärd behövs. |
| | Produktens tid är inte korrekt. | Ställ in klockan. Se <i>Ställa in tid och datum på sida 30</i> . |
| <i>Dagens klippning är klar</i> | Vilotid pågår. Produkten har en inbyggd vilotid enligt tabellen Vilotid. | Beteendet är normalt och ingen åtgärd behövs. |
| <i>Lyft</i> | Lyftsensorn har aktiverats eftersom produkten är instängd. | Frigör produkten. |
| <i>Krocksensorproblem, fram/bak</i> | Produktens kaross kan inte röra sig fritt runt chassit. | Kontrollera att karossen kan röra sig fritt runt chassit. Om problemet kvarstår måste meddelandet åtgärdas av en auktoriserad servicetekniker. |
| <i>Hjulmotorproblem, höger/vänster</i> | Gräs eller annat föremål har fastnat runt drivhjulet. | Rengör hjulen och runt hjulen. |
| <i>Alarm! Klipparen avstängd</i> | Larmet har aktiverats eftersom produkten är avstängd. | Anpassa säkerhetsnivån i menyn <i>Säkerhet</i> , se <i>Ställa in säkerhetsnivån på sida 24</i> . |
| <i>Alarm! Klipparen stoppades</i> | Larmet aktiverades eftersom produkten stoppades. | |
| <i>Alarm! Klipparen lyft</i> | Larmet aktiverades eftersom produkten lyftes. | |
| <i>Alarm! Klipparen lutad</i> | Larmet aktiverades eftersom produkten lutades. | |
| <i>Elektronikproblem</i> | Tillfälligt elektroniskt eller programvarurelaterat problem. | Starta om produkten. Om problemet kvarstår måste meddelandet åtgärdas av en auktoriserad servicetekniker. |
| <i>Slingsensorproblem, fram/bak</i> | | |
| <i>Laddsystemproblem</i> | | |
| <i>Lutningssensorproblem</i> | | |
| <i>Tillfälligt problem</i> | | |
| <i>Tillfälligt batteriproblem</i> | Tillfälligt batteriproblem eller programvarurelaterat problem. | Starta om produkten. Koppla bort och återanslut batteriet. |
| <i>Batteriproblem</i> | | Om problemet kvarstår måste meddelandet åtgärdas av en auktoriserad servicetekniker. |

| Meddelande | Orsak | Åtgärd |
|--------------------------------------|---|--|
| <i>Laddström för hög</i> | Fel eller defekt strömförsörjningsenhet. | Starta om produkten. Om problemet kvarstår måste meddelandet åtgärdas av en auktoriserad servicetekniker. |
| <i>Uppkopplingsproblem</i> | Potentiellt problem med anslutningskretskortet i produkten. | Starta om produkten. Om problemet kvarstår måste meddelandet åtgärdas av en auktoriserad servicetekniker. |
| <i>Uppkopplingsinst. återställda</i> | Uppkopplingsinställningarna återställs på grund av ett fel. | Kontrollera och ändra inställningarna vid behov. |
| <i>Svag signal</i> | Anslutningskretskortet i produkten är monterat upp och ned, eller så har själva produkten lutats eller vänts upp och ned. | Kontrollera att produkten inte ligger upp och ned eller har lutats. Om klipparen står som den ska måste felet åtgärdas av en auktoriserad servicetekniker. |

6.3 Informationsmeddelanden

Nedan listas ett antal informationsmeddelanden som kan visas i displayen på produkten. Kontakta din lokala Husqvarna-representant om samma meddelande visas ofta.

| Meddelande | Orsak | Åtgärd |
|----------------------------------|---|---|
| <i>Låg batterinivå</i> | Produkten hittar inte laddstationen. | Kontrollera att laddstationen och guidekabeln är installerade enligt instruktionerna. Se <i>Installera guidekabeln på sida 22</i> . |
| | Guidekabeln har gått av eller är inte ansluten. | Uppsök avbrottet och åtgärda det. |
| | Batteriet är utslitet. | Byt batteri. Se <i>Batteri på sida 39</i> . |
| | Laddstationens antenn är defekt. | Kontrollera om kontrollampen i laddstationen har ett rött blinkande sken. Se <i>Kontrollampa i laddstationen på sida 46</i> . |
| <i>Inställningar återställda</i> | Bekräftelse på att <i>Återställ alla användarinställningar</i> har utförts. | Beteendet är normalt. Ingen åtgärd krävs. |
| <i>Guide hittas ej</i> | Guidekabeln är inte ansluten till laddstationen. | Kontrollera att guidekabelns kontaktdon är ordentligt anslutna till laddstationen. Se <i>Installera guidekabeln på sida 22</i> . |
| | Avbrott på guidekabeln. | Sök rätt på avbrottet. Ersätt skadad del av guidekabeln med ny slingkabel och skarva med originalskarvdon. |
| | Guidekabeln är inte ansluten till begränsningsslingan. | Kontrollera att guidekabeln är korrekt ansluten till begränsningsslingan. Se <i>Installera guidekabeln på sida 22</i> . |

| Meddelande | Orsak | Åtgärd |
|--------------------------------------|--|---|
| <i>Guidekalibrering misslyckades</i> | Produkten lyckades inte kalibrera guidekabeln. | Kontrollera att guidekablarna är installerade enligt instruktionerna. Se <i>Installera guidekabeln på sida 22</i> . |
| <i>Guidekalibrering genomfördes</i> | Produkten har genomfört kalibreringen av guidekabeln. | Ingen åtgärd krävs. |
| <i>Svårt att hitta laddstationen</i> | Produkten har följt begränsningsslingan flera varv utan att hitta laddstationen. | Installationen har inte utförts korrekt. Se <i>Undersöka var begränsningskabeln kan placeras på sida 17</i> . |
| | | Felaktig inställning av korridorbredd på begränsningsslinga. Se <i>Justera begränsningskabelns korridorbredd på sida 19</i> . |
| | | Produkten startades på en biyta med inställning för Huvudyta. |

6.4 Kontrollampa i laddstationen

För en fullt fungerande installation måste kontrollampen i laddstationen ge ett fast eller blinkande grönt sken. Om något annat visas, följ nedanstående felsökningsguide.

På www.husqvarna.com finns mer hjälp. Om du fortfarande behöver hjälp, kontakta din lokala Husqvarna-återförsäljare.

| Lampa | Orsak | Åtgärd |
|-----------------------------|---|--|
| <i>Grönt fast sken</i> | Signalerna är bra | Ingen åtgärd krävs |
| <i>Grönt blinkande sken</i> | Signalerna är tillräckliga och <i>ECO-drift</i> har aktiverats. | Ingen åtgärd krävs. |
| <i>Blått blinkande sken</i> | Begränsningsslingan ej ansluten till laddstationen. | Kontrollera att begränsningsslingans kontaktdon är ordentligt anslutna till laddstationen. |
| | Avbrott i begränsningsslingan. | Sök rätt på avbrottet. Ersätt skadad del av slingan med ny slingkabel och skarva med originalskarvdon. |
| <i>Rött blinkande sken</i> | Avbrott i laddstationens antenn. | Kontakta din lokala Husqvarna-representant. |
| <i>Rött fast sken</i> | Fel på kretskortet eller felaktig strömkälla i laddstationen. Felet bör avhjälpas av en auktoriserad servicetekniker. | Kontakta din lokala Husqvarna-representant. |

6.5 Symptom

Om produkten inte fungerar som förväntat ska du följa symptomguiden nedan.

På www.husqvarna.com finns en FAQ (Frequently Asked Questions) där det finns mer utförliga svar på ett antal vanliga frågor. Kontakta din lokala Husqvarna -representant om du fortfarande inte hittar orsaken till felet.

| Symptom | Orsak | Åtgärd |
|--|--|--|
| Produkten har svårt att docka. | Begränsningskabeln är inte placerad tillräckligt lång rak sträcka ut från laddstationen. | Kontrollera att laddstationen har installerats enligt anvisningarna. Se <i>Installera laddstationen på sida 21</i> |
| | Guidekabeln ligger inte i spåret under laddstationen. | Det är helt avgörande för funktionen att guidekabeln är helt rak och ligger i exakt rätt position under laddstationen. Lägg därför alltid guidekabeln i sitt spår i laddstationen. Se <i>Installera guidekabeln på sida 22</i> . |
| | Laddstationen står i en sluttning. | Placera laddstationen på helt vågrät mark. Se <i>Undersöka var laddstationen kan placeras på sida 16</i> . |
| Produkten arbetar på fel tid | Klockan behöver ställas in. | Ställ in klockan. Se <i>Ställa in tid och datum på sida 30</i> . |
| | Start- och stopptid för klippning är felaktigt angivna. | Gör om inställningen av starttid och stopptid för klippning. Se <i>Ställa in timern på sida 24</i> . |
| Produkten vibrerar. | Skadade knivar skapar obalans i klippsystemet. | Inspektera knivarna och skruvarna och byt dem vid behov. Se <i>Byta knivar på sida 39</i> . |
| | För många knivar på samma position skapar obalans i klippsystemet. | Kontrollera att endast en kniv är monterad per skruv. |
| | Olika versioner (tjocklek) av Husqvarna-knivarna används. | Se efter om du använder olika slags knivar. |
| Produkten kör runt men knivdisken roterar inte. | Produkten söker efter laddstationen. | Ingen åtgärd. Knivdisken roterar ej när produkten söker efter laddstationen. |
| Produkten klipper kortare perioder än vanligt mellan laddningarna. | Gräs eller något främmande föremål bromsar knivdisken. | Ta bort och rengör knivdisken. Se <i>Rengör produkten på sida 38</i> . |
| | Batteriet är utslitet. | Byt batteri. Se <i>Batteri på sida 39</i> . |
| Både klipp- och laddtid är kortare än de brukar. | Batteriet är utslitet. | Byt batteri. Se <i>Batteri på sida 39</i> . |

| Symptom | Orsak | Åtgärd |
|---|--|---|
| Produkten står parkerad flera timmar i laddstationen. | Produkten har en inbyggd vilotid enligt tabellen Vilotid. Se <i>Timer och vilotid på sida 35</i> . | Ingen åtgärd. |
| | Luckan har stängts utan att START -knappen först har tryckts in. | Öppna luckan, tryck på START -knappen och stäng därefter luckan. |
| Produkten rör sig ofta i cirklar eller spiraler. | Spiralklippning är en naturlig del av rörelsemönstret. | Justera hur ofta funktionen spiralklippning ska utföras. Funktionen kan vid behov avaktiveras. Se <i>Ställa in nivån för spiralklippning på sida 30</i> . |
| Ojämnt klippresultat. | Produkten arbetar för få timmar per dag. | Utöka klipptiden. Se <i>Ställa in timern på sida 24</i> . |
| | Inställningen <i>Hur ofta?</i> är felaktig i förhållande till arbetsområdets utformning. | Kontrollera att rätt värde för <i>Hur ofta?</i> har valts. |
| | Arbetsområdets utformning kräver att <i>Omr 1–3</i> används för att produkten ska hitta alla avlägsna områden. | Använd <i>Omr 1–3</i> för att styra produkten till ett avlägset område. Se <i>Ställa in funktionen Yttäckning på sida 26</i> . |
| | För stort arbetsområde. | Prova att begränsa arbetsområdet eller förläng arbetstiden. Se <i>Ställa in timern på sida 24</i> . |
| | Slöa knivar. | Byt ut alla knivar. Se <i>Byta knivar på sida 39</i> . |
| | Långt gräs i förhållande till inställd klipp höjd. | Öka klipphöjden och sänk den sedan successivt. |
| | Gräsanhopning vid knivdisken eller runt motoraxeln. | Kontrollera att knivdisken roterar fritt och lätt. Om inte, demontera knivdisken och avlägsna gräs och främmande föremål. Se <i>Rengör produkten på sida 38</i> . |

6.6 Hitta avbrott på slingkabeln

Avbrott på slingkabeln är vanligtvis en följd av oavsiktlig fysisk påverkan på kabeln, t ex i samband med trädgårdsarbete med spade. I länder med tjäle kan även vassa stenar som rör sig i marken, skada kabeln. Avbrott kan också bero på att kabeln sträcktes kraftigt vid installationen.

Kabelns isolering kan skadas om du klipper gräset mycket kort direkt efter installationen. Skador på isoleringen kan ge avbrott först flera veckor eller månader senare. För att undvika detta ska man alltid välja maximal klipp höjd första veckorna efter installationen och därefter sänka ett steg varannan vecka tills önskad klipp höjd har nåtts.

En bristfällig skarv på slingkabeln kan också leda till avbrott flera veckor efter att skarven har gjorts. En bristfällig skarv kan t ex vara att original skarvdon inte har tryckts ihop tillräckligt hårt med en tång, eller att ett skarvdon av sämre kvalitet än original skarvdon, har använts. Kontrollera därför först alla kända skarvar innan vidare felsökning görs.

Ett kabelbrott kan lokaliseras genom att steg för steg halvera den sträcka av slingan där avbrottet kan vara, tills det är bara en mycket kort sträcka kvar.

Nedanstående metod fungerar inte om *ECO-drift* är aktiverat. Kontrollera först att *ECO-drift* är avstängt. Se *ECO-drift på sida 29*.

1. Kontrollera att kontrolllampan i laddstationen blinkar blått, vilket indikerar att det finns ett avbrott på begränsningsslingan.
Se Kontrollampa i laddstationen på sida 46.

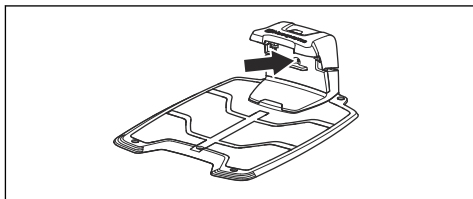

2. Kontrollera att begränsningsslingans anslutningar till laddstationen är ordentligt anslutna och inte skadade. Kontrollera om kontrolllampan i laddstationen fortfarande blinkar blått.

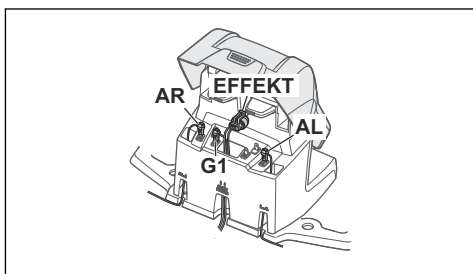

3. Växla anslutningarna mellan guidekabel och begränsningskabel i laddstationen.

Starta genom att byta anslutningen AL och G1.

Om kontrollampen lyser med fast grönt sken så är avbrottet någonstans på begränsningsslingan mellan AL och den position där guidekabeln är ansluten till begränsningsslingan (tjock svart linje i illustration).

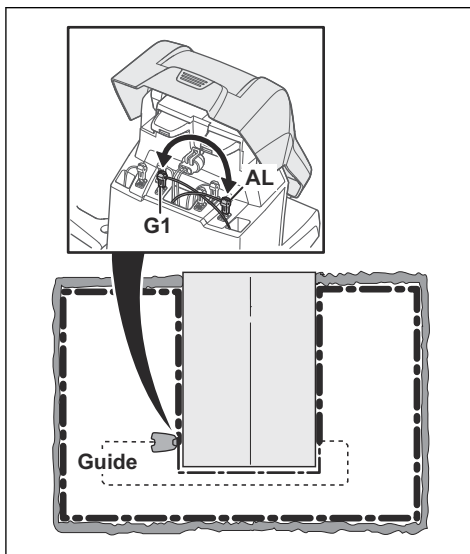

För att avhjälpa felet behöver du begränsningsslinga, kontaktdon och koppling(-ar):

- a) Om den misstänkta begränsningsslingan är kort är det enklast att byta hela begränsningsslingan mellan AL och den position där guidekabeln är ansluten till begränsningskabeln (tjock svart linje).
- b) Om den misstänkta begränsningsslingan är lång (tjock svart linje) ska du göra följande: Sätt tillbaka AL och G1 till sina ursprungliga positioner. Koppla sedan ifrån AR. Anslut en ny slingkabel till AR. Anslut andra änden av denna nya slingkabel till mitten av den misstänkta kablesektionen.

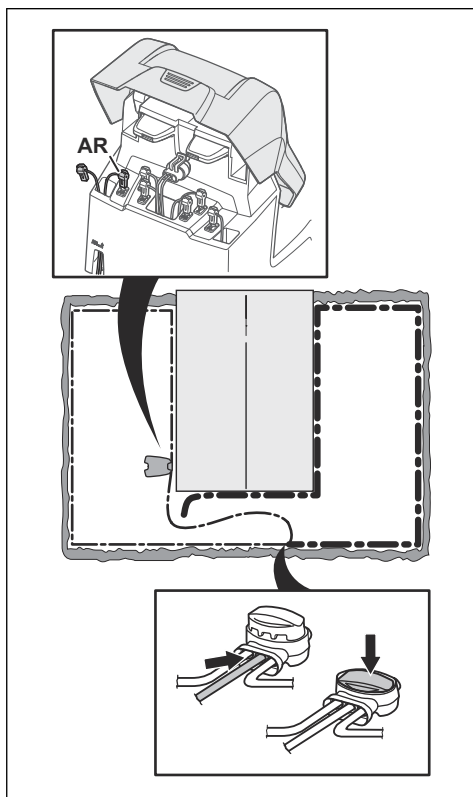

Om kontrolllampan nu lyser grönt så är avbrottet någonstans på sträckan mellan den urkopplade änden till den position där den nya kabeln har anslutits (tjock svart linje nedan). I så fall, flytta anslutningen för den nya kabeln närmare den urkopplade änden (ungefär mitt på den misstänkta sträckan) och kontrollera igen om kontrolllampan lyser grönt.

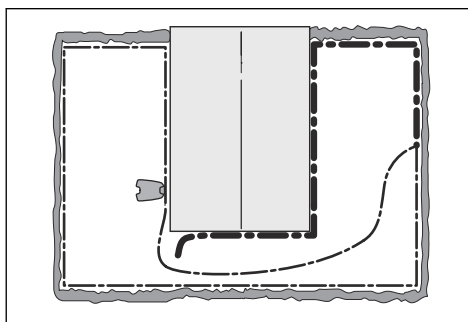

Fortsätt tills det bara är en mycket kort sträcka som gör skillnaden mellan ett fast grönt sken och ett blått blinkande sken. Följ sedan instruktionerna i steg 5 nedan.

4. Om kontrolllampan fortfarande blinkar blått i steg 3 ovan: Sätt tillbaka AL och G1 till sina ursprungliga positioner. Byt sedan ut AR och G1. Om kontrolllampan nu lyser med fast grönt sken ska du koppla ur AL och koppla in en ny begränsningsslinga till AL. Anslut andra änden av denna nya kabel till mitten av den misstänkta kabelsektionen. Följ samma metod som i 3a och 3b ovan.
5. När avbrottet har hittats ska den skadade delen ersättas med ny kabel. Använd endast original skarvdon.

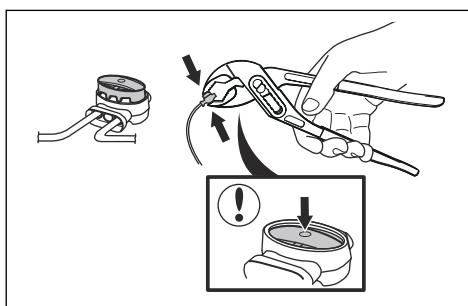

7 Transport, förvaring och kassering

7.1 Transport

Medföljande litiumjonbatterier uppfyller kraven i lagstiftningen för farligt gods.

- Följ alla tillämpliga nationella föreskrifter.
- Följ de särskilda kraven för förpackning och etiketter för kommersiella transporter, inklusive av tredje parter och speditörer.

7.2 Förvaring

- Ladda produkten fullt. Se *Ladda batteriet på sida 36*.
- Koppla bort produkten med **huvudbrytaren**. Se *Huvudbrytare på sida 34*.
- Rengör produkten. Se *Rengör produkten på sida 38*.
- Förvara produkten på en torr, frostfri plats.
- Förvara produkten med alla fyra hjulen jämnt på marken eller använd ett Husqvarna-väggfäste.
- Om du förvarar laddstationen inomhus kopplar du bort och tar bort strömförsörjningen och alla kontaktdon från laddstationen. Lägg änden av varje kontaktdonssladd i en behållare med fett.

Notera: Om du förvarar laddstationen utomhus kopplar du inte bort strömförsörjningen och kontaktdonen.

7.3 Kassering

- Följ lokala återvinningsbestämmelser och tillämpliga förordningar.
- Se *Batteri på sida 39* om du har frågor om hur du tar bort batteriet.

7.3.1 Ta ur batteriet



OBSERVERA: Ta endast ur batteriet när du kasserar produkten. När du tar bort garantiförseglingen gäller inte längre garantin från Husqvarna.

1. Koppla bort produkten med **huvudbrytaren**. Se *Huvudbrytare på sida 34*.
2. Dra ut genomföringen på laddningskabeln längst fram på produkten och ta försiktigt bort kontakten.

3. Lyft kåpan, ett hörn i taget.
4. Ta bort de 14 skruvarna med en Torx 20.

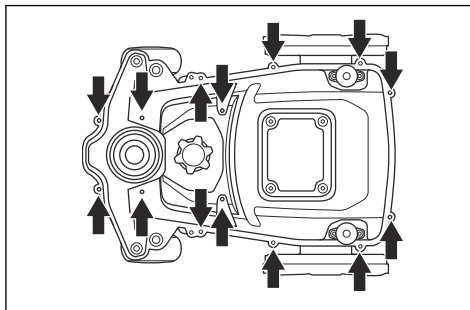

5. Lyft försiktigt bakkanten på chassits överdel.
6. Koppla loss kabeln från huvudkretskortet.
7. Lyft bort chassits överdel.
8. Ta bort de två skruvarna som håller fast batteriet med en Torx 20.

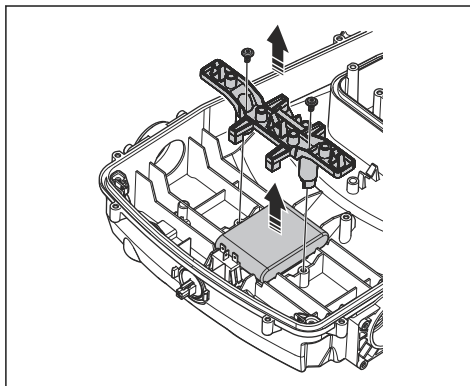

9. Koppla loss batterikabeln från huvudkretskortet.

8 Tekniska data

8.1 Tekniska data

| Dimensioner | Automower® 310 | Automower® 315 | Automower® 315X |
|---------------|----------------|----------------|-----------------|
| Längd, cm/tum | 63 | 63 | 63 |
| Bredd, cm/tum | 51 | 51 | 51 |
| Höjd, cm/tum | 25 | 25 | 25 |
| Vikt, kg | 9,2 | 9,2 | 10,1 |

| Elsystem | Automower® 310 | Automower® 315 | Automower® 315X |
|--|--|---|---|
| Batteri, litiumjon 18 V/2,1 Ah Art. nr | 584 85 28-01, 584 85 28-02 | 584 85 28-01, 584 85 28-02 | 584 85 28-01, 584 85 28-02 |
| Batteri, litiumjon 18 V/2,0 Ah Art. nr | 584 85 28-03 | 584 85 28-03 | 584 85 28-03 |
| Batteri, litiumjon 18,25 V/2,0 Ah Art. nr | 584 85 28-04 | 584 85 28-04 | 584 85 28-04 |
| Strömförsörjning, V/28 V DC | 100–240 | 100–240 | 100–240 |
| Lågspänningskabelns längd, m/fot | 10 | 10 | 10 |
| Genomsnittlig energiförbrukning vid maximal användning | 8 kWh/månad vid ett arbetsområde på 1 000 m ² | 10 kWh/månad vid ett arbetsområde på 1 500 m ² | 10 kWh/månad vid ett arbetsområde på 1 600 m ² |
| Laddström, A DC | 1,3 | 1,3 | 1,3 |
| Genomsnittlig klipptid, min | 70 | 70 | 70 |
| Genomsnittlig laddningstid, min | 60 | 60 | 60 |

| Antenn för begränsningsslinga | Automower® 310 | Automower® 315 | Automower® 315X |
|---|----------------|----------------|-----------------|
| Frekvensband för drift, Hz | 300–80 000 | 300–80 000 | 300–80 000 |
| Maximal radiofrekvenseffekt, mW vid 60 m ⁵ | <25 | <25 | <25 |

⁵ Maximal aktiv uteffekt till antenner på frekvensbandet där radioutrustningen används.

| Emission av buller till omgivningen uppmätt som ljudeffekt ⁶ | Automower® 310 | Automower® 315 | Automower® 315X |
|---|----------------|----------------|-----------------|
| Uppmätt ljudeffektsnivå, dB (A) | 58 | 58 | 58 |
| Garanterad ljudeffektsnivå, dB(A) | 60 | 60 | 60 |
| Ljudtrycksnivå vid operatörens öra, dB (A) ⁷ | 47 | 47 | 47 |

Bulleremissionsdeklarationerna överensstämmer med EN 50636-2-107:2015

| Klippning | Automower® 310 | Automower® 315 | Automower® 315X |
|---|--------------------------------|----------------|-----------------|
| Klippsystem | 3 st ledade, skärande knivblad | | |
| Klippmotorvarvtal, varv/min | 2 300 | 2300 | 2 300 |
| Effektförbrukning vid klippning, W +/- 20 % | 25 | 25 | 25 |
| Klipphöjd, cm/tum | 2–6/0,8–2,4 | 2–6 | 2–6/0,8–2,4 |
| Klippbredd, cm/tum | 22/8,7 | 22 | 22/8,7 |
| Minsta möjliga passage, cm/tum | 60/24 | 60 | 60/24 |
| Maximal vinkel för arbetsområde, % | 40 | 40 | 40 |
| Maximal vinkel för begränsningsslinga, % | 15 | 15 | 15 |
| Maximal längd på begränsningsslinga, m | 800 | 800 | 800 |
| Maximal längd på guidekabel, m/fot | 400 | 400 | 400/1 300 |
| Arbetskapacitet, m ² +/- 20 % | 1 000/1 196 | 1500/1794 | 1914/0,4 |

| IP-klassificering | Automower® 310 | Automower® 315 | Automower® 315X |
|-------------------|----------------|----------------|-----------------|
| Robotgräsklippare | IPX4 | IPX4 | IPX4 |
| Laddstation | IPX1 | IPX1 | IPX1 |
| Strömförsörjning | IPX4 | IPX4 | IPX4 |

⁶ Emission av buller i miljön uppmätt som ljudeffekt (L_{WA}) i enlighet med EG-direktiv 2000/14/EC och New South Wales lagstiftning (Protection of the Environment Operations Regulation 2017, Noise Control). Den garanterade ljudnivån omfattar variationer i produktionen samt variationer från testkoden på 1–3 dB (A). Information om bulleremission finns på typetiketten och i avsnittet **Tekniska data**.

⁷ Osäkerhet vid ljudtryck K_{pA} , 2–4 dB (A)

| Frekvensband som stöds | |
|-------------------------------|--------------------|
| Frekvensområde för Bluetooth® | 2400,0–2483,5 MHz |
| Automower® Connect 3G | Band 19 (800 MHz) |
| | Band 5 (850 MHz) |
| | Band 8 (900 MHz) |
| | Band 2 (1 900 MHz) |
| | Band 1 (2 100 MHz) |
| Automower® Connect 2G | GSM 850 MHz |
| | E-GSM 900 MHz |
| | DCS 1 800 MHz |
| | PCS 1 900 MHz |

| Energiklass | | |
|-----------------------|-------------------------------|--------|
| Bluetooth® uteffekt | 8 dBm | |
| Automower® Connect 3G | Energiklass 3 | 24 dBm |
| Automower® Connect 2G | Energiklass 4 (för GSM/E-GSM) | 33 dBm |
| | Energiklass 1 (för DCS/PCS) | 30 dBm |

Husqvarna AB garanterar ej full kompatibilitet mellan produkten och andra typer av trådlösa system såsom fjärrstyrningar, radiosändare, hörslingor, nedgrävda elektriska djurstängsel eller liknande.

Produkterna är tillverkade i England eller Tjeckien. Se information på typskylten. Se *Introduktion på sida 3*.

8.2 Registrerade varumärken

Ordmärket och logotypen *Bluetooth®* är registrerade varumärken som ägs av , och all användning av sådana märken av Husqvarna sker med licens.

9 Garanti

9.1 Garantivillkor

Husqvarna® garanterar den här produktens funktionalitet i två år från datum för inköp.

Garantin täcker allvarliga fel som kan härledas till material- eller tillverkningsfel. Inom garantitiden kommer vi att byta ut produkten eller reparera den utan kostnad om följande villkor är uppfyllda:

- Produkten och laddstationen får bara ha använts i enlighet med föreskriften i denna bruksanvisning. Den här tillverkargarantin påverkar inte garantier mot försäljaren/ återförsäljaren.
- Varken slutanvändaren eller en icke-auktoriserad tredje part får ha försökt att reparera produkten.

Exempel på fel som inte inkluderas i garantin:

- Skador orsakade av vatteninträngning från användning av högtryckstvätt, eller från att ha hamnat under vatten, till exempel när vattenansamlingar bildas vid kraftigt regn.
- Skador orsakade av åskväder.
- Skador orsakade av felaktig batteriförvaring eller batterihantering.
- Skador orsakade av användande av ett batteri som inte är ett originalbatteri från Husqvarna.
- Skador som uppstått genom användning av andra originaldelar och tillbehör, t.ex. knivar och installationsmaterial, än de från Husqvarna.
- Skador på slingkabeln.
- Skador orsakade av icke-auktoriserat byte av eller ingrepp i produkten eller dess strömförsörjning.

Knivarna och hjulen ses som förbrukningsvara och omfattas inte av garantin.

Om ett fel inträffar med din Husqvarna-produkt kontaktar du Husqvarnas kundtjänst för ytterligare instruktioner. Ha kvittot och produktens serienummer till hands när du kontaktar kundtjänst för Husqvarna.

10 EG-försäkran om överensstämmelse

10.1 EG-försäkran om överensstämmelse

Husqvarna AB, 561 82 Huskvarna, Sverige, tel: +46-36-146500, försäkrar härmed att **Husqvarna Automower® 310**, **Husqvarna Automower® 315** och **Husqvarna Automower® 315X** med serienummer från 2017 vecka 45 och framåt (året och veckan anges tydligt på typskylten, följda av serienumret) motsvarar föreskrifterna i RÅDETS DIREKTIV:

- Direktiv "angående maskiner" **2006/42/EG**.
 - Särskilda krav för robotiserade, batteridrivna, elektriska gräsklippare **EN 50636-2-107: 2015**.
 - Elektromagnetiska fält **EN 62233: 2008**.
- Direktiv "om begränsning av användning av vissa farliga ämnen" **2011/65/EU**.
 - Följande standard gäller: **EN 50581:2012**
- Direktiv "angående buller från maskiner" **2000/14/EG**. Se *Tekniska data på sida 52* för information om emission av buller och klippbredd.

För **Husqvarna Automower® 310/315** (certifikat 01/901/225) och **Husqvarna Automower® 315X** (certifikat 01/901/286): Notifierat organ 0404, SMP Svensk Maskinprovning AB, Box 7035, SE-750 07 Uppsala, Sweden, har utfärdat rapport om bedömning av överensstämmelse enligt bilaga VI till rådets direktiv av den 8 maj 2000 "angående emissioner av buller till omgivningen" 2000/14/EG.

- Direktiv "angående radioutrustning" **2014/53/EU**. Typundersökningscertifikat har utfärdats för undersökning till direktiv 2014/53/EU. Typundersökningscertifikatsnummer för Husqvarna Automower® 105 är SC1110-17. Följande standarder har tillämpats:

- **ETSI EN 303 447 V1.1.1**

Elektromagnetisk kompatibilitet:

- **ETSI EN 301 489-1 V2.2.0**
- **SS-EN 61000-6-1:2007**
- **EN 61000-6-3:2007/A1:2011**

För **Husqvarna Automower® 310**, **Husqvarna Automower® 315** och **Husqvarna Automower® 315X** utrustade med **Automower® Connect**-modulen även:

- **ETSI EN 301 489-19 V2.1.0**
- **ETSI EN 301 489-52 V1.1.1**
- **ETSI EN 301 511 V12.5.1**
- **ETSI EN 301 908-2 V11.1.1**

För **Husqvarna Automower® 310**, **Husqvarna Automower® 315** och **Husqvarna Automower® 315X** utrustade med **Bluetooth®** också:

- **ETSI EN 300 328 V2.1.1**
- **ETSI EN 301 489-17 V3.1.1**



Huskvarna 2017-11-01

Lars Roos

Global R&D Director, Electric category

(Auktoriserad representant för Husqvarna AB samt ansvarig för tekniskt underlag.)



Husqvarna[®]

AUTOMOWER[®] is a trademark owned by Husqvarna AB.
Copyright[®] 2019 HUSQVARNA. All rights reserved.

www.husqvarna.com

Bruksanvisning i original

1141544-01



2019-08-27