



Manuel d'utilisation
HUSQVARNA AUTOMOWER®
420/430X/440/450X



FR-CA, Français

Lire attentivement le manuel d'instructions et veiller à bien
comprendre les directives avant d'utiliser l'appareil.

Table des matières

| | |
|--|----|
| 1 Introduction | |
| 1.1 Introduction..... | 3 |
| 1.2 Présentation du produit | 4 |
| 1.3 Symboles figurant sur le produit..... | 5 |
| 1.4 Symboles à l'écran..... | 5 |
| 1.5 Symboles sur la batterie..... | 6 |
| 1.6 Consignes générales du manuel..... | 6 |
| 1.7 Aperçu de la structure de menu 1..... | 7 |
| 1.8 Aperçu de la structure de menu 2..... | 8 |
| 1.9 Aperçu de la structure de menu 3..... | 9 |
| 1.10 Écran..... | 10 |
| 1.11 Clavier..... | 10 |
| 2 Sécurité | |
| 2.1 Renseignements en matière de sécurité.. | 11 |
| 2.2 Définitions relatives à la sécurité..... | 12 |
| 2.3 Consignes de sécurité pour l'utilisation.... | 12 |
| 3 Installation | |
| 3.1 Introduction – Installation..... | 16 |
| 3.2 Principaux composants d'installation..... | 16 |
| 3.3 Préparations générales..... | 16 |
| 3.4 Avant l'installation des câbles..... | 16 |
| 3.5 Installation du produit..... | 22 |
| 3.6 Pour mettre le câble en place à l'aide de piquets..... | 24 |
| 3.7 Pour enterrer le câble périphérique ou le câble guide..... | 25 |
| 3.8 Pour rallonger le câble périphérique ou le câble guide..... | 25 |
| 3.9 Après l'installation du produit..... | 25 |
| 3.10 Application Automower® Connect..... | 26 |
| 3.11 Pour effectuer les réglages du produit... 27 | |
| 3.12 Pour accéder au menu..... | 27 |
| 4 Fonctionnement | |
| 4.1 Interrupteur principal..... | 42 |
| 4.2 Mise sous tension de l'appareil..... | 42 |
| 4.3 Mode de fonctionnement – Démarrage... 42 | |
| 4.4 Mode de fonctionnement – stationnement..... | 43 |
| 4.5 Arrêt de la machine..... | 43 |
| 4.6 Pour mettre le produit hors tension..... | 43 |
| 4.7 Pour charger la batterie..... | 44 |
| 5 Entretien | |
| 5.1 Introduction – entretien..... | 45 |
| 5.2 Nettoyer le produit..... | 45 |
| 5.3 Remplacer les lames..... | 46 |
| 5.4 Batterie..... | 46 |
| 5.5 Entretien hivernal..... | 47 |
| 6 Dépannage | |
| 6.1 Introduction – dépannage..... | 48 |
| 6.2 Messages d'erreur..... | 48 |
| 6.3 Messages d'information..... | 55 |
| 6.4 Témoin de la station de charge..... | 58 |
| 6.5 Symptômes..... | 59 |
| 6.6 Trouver la cassure sur le câble de boucle..... | 61 |
| 7 Transport, entreposage et mise au rebut | |
| 7.1 Transport..... | 64 |
| 7.2 Entreposage..... | 64 |
| 7.3 Mise au rebut..... | 64 |
| 8 Données techniques | |
| 8.1 Données techniques..... | 66 |
| 8.2 Marques déposées..... | 69 |
| 9 Garantie | |
| 9.1 Conditions de garantie..... | 70 |
| 10 Applicable sur le marché É.-U./CA | |
| 10.1 Déclaration de conformité du fournisseur..... | 71 |
| 10.2 Exigences relatives à la conformité..... | 71 |

1 Introduction

1.1 Introduction

| |
|-------------------|
| Numéro de série : |
|-------------------|

| |
|------------|
| Code NIP : |
|------------|

Le numéro de série se trouve sur la plaque signalétique et sur le carton d'emballage du produit.

- Utiliser le numéro de série pour enregistrer votre produit sur www.husqvarna.com.

1.1.1 Soutien

Pour obtenir du soutien au sujet du produit Husqvarna, communiquer avec votre atelier d'entretien.

1.1.2 Description du produit

Remarque : Husqvarna met régulièrement à jour l'aspect et le fonctionnement des produits. Se reporter à la section *Soutien à la page 3*.

Le produit est un robot-tondeuse. Le produit est équipé d'une source d'alimentation sur batterie et coupe l'herbe automatiquement. Il alterne continuellement entre la tonte et la charge. La trajectoire de déplacement est aléatoire, ce qui signifie que la pelouse est tondue de manière uniforme et avec moins d'usure. Le câble périphérique et le câble guide contrôlent le mouvement du produit dans la zone de travail. Les capteurs dans le produit détectent lorsqu'il s'approche du câble périphérique. L'avant du produit dépasse toujours le fil périphérique d'une distance spécifique avant que le robot ne se retourne. Lorsque le produit rencontre un obstacle ou s'approche du câble périphérique, il choisit une nouvelle direction.

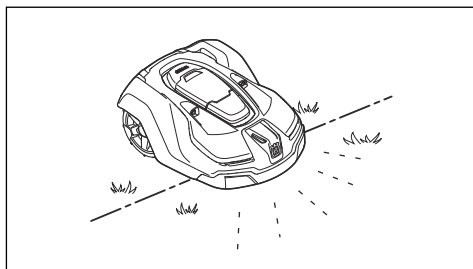

L'opérateur sélectionne les paramètres de fonctionnement au moyen des touches situées sur le clavier. L'écran affiche les réglages sélectionnés, les réglages de fonctionnement possibles, ainsi que le mode de fonctionnement du produit.

1.1.2.1 Technique de tonte

Le produit est sans émissions, facile à utiliser et permet d'économiser de l'énergie. La technique de tonte fréquente améliore la qualité de l'herbe et réduit l'utilisation d'engrais. Le ramassage de l'herbe n'est pas nécessaire.

1.1.2.2 Retour à la station de charge

Le produit fonctionne jusqu'à ce que le niveau de charge de sa batterie soit faible. Il suit ensuite le câble guide jusqu'à la station de charge. Le câble guide est posé à partir de la station de charge vers, par exemple, une zone reculée de l'aire de travail ou à travers un passage étroit. Il est relié au fil périphérique et permet au produit de trouver plus facilement et plus rapidement la station de charge.

1.1.2.3 Application Automower® Connect

Automower® Connect est une application mobile qui permet de sélectionner les réglages de fonctionnement à distance. Se reporter à la section *Application Automower® Connect à la page 26*.

27. Lames supplémentaires
28. Câble basse tension
29. Raccords des câbles de boucle ¹
30. Boucle de câble destiné au fil périphérique et au fil guide ²
31. Jalons ³
32. Cosses des câbles de boucle ⁴

1.3 Symboles figurant sur le produit

Ces symboles se trouvent sur le produit. Les étudier attentivement.



AVERTISSEMENT : Lire les instructions d'utilisation avant d'utiliser le produit.



AVERTISSEMENT : Désactiver le produit avant toute maintenance ou soulèvement.



AVERTISSEMENT : Garder une distance de sécurité avec le produit. Garder les mains et les pieds à l'écart des lames en rotation.



AVERTISSEMENT : Ne pas monter sur le produit. Ne jamais placer les mains ou les pieds en dessous ou à proximité du produit.

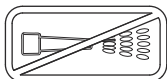

Ne jamais nettoyer le produit au moyen d'un nettoyeur à haute pression ou à l'eau courante.

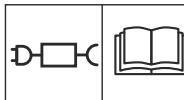

Utiliser un bloc d'alimentation amovible comme indiqué sur l'étiquette signalétique à côté du symbole.

CE Ce produit est conforme aux directives UE en vigueur.



Émissions sonores dans le milieu environnant. Les émissions de la machine sont indiquées dans *Données techniques à la page 66* et sur la plaque signalétique.



Il est interdit de jeter ce produit en tant que déchet ménager habituel. S'assurer de le recycler en accord avec les directives légales locales.



Le châssis contient des composants qui sont sensibles aux décharges électrostatiques. Le châssis doit également être refermé hermétiquement de manière professionnelle. Pour ces raisons, le châssis ne doit être ouvert que par des techniciens d'entretien autorisés. Un sceau rompu peut entraîner la non-validité de la totalité ou de certaines parties de la garantie.



Le câble basse tension ne peut pas être raccourci, rallongé ou épissé.

Ne pas utiliser de coupe-herbe à proximité du câble basse tension. Être prudent lors de la coupe de bordures où se trouvent les câbles.

1.4 Symboles à l'écran



La fonction programmation commande les heures de tonte du produit.



La fonction de hauteur de coupe permet de régler la hauteur de coupe du produit.



La fonction de sécurité permet à l'utilisateur de choisir parmi trois niveaux de sécurité.

¹ Fait partie de l'ensemble d'installation, qui doit être acheté séparément.

² Fait partie de l'ensemble d'installation, qui doit être acheté séparément.

³ Fait partie de l'ensemble d'installation, qui doit être acheté séparément.

⁴ Fait partie de l'ensemble d'installation, qui doit être acheté séparément.



La fonction de messages affiche les messages d'erreur et la cause possible des problèmes.



La fonction de minuterie adaptative adapte automatiquement les intervalles de coupe à la pousse de l'herbe.



La fonction d'installation est destinée aux réglages manuels pendant l'installation.



La fonction réglages est l'endroit où les réglages généraux des produits sont définis.



La fonction accessoires est l'endroit où tous les réglages pour les accessoires du produit sont définis.



Le produit ne coupera pas l'herbe en raison de la fonction programmation.



Le produit suspend la fonction programmation.



L'indicateur de la batterie affiche le niveau de charge de la batterie. Lorsque le produit se charge, le symbole clignote.



Le produit est placé dans la station de charge, mais ne charge pas la batterie.



Le produit est réglé sur le mode ECO.



Pour Automower® Connect et Connect@Home. Communication sans fil Bluetooth® avec votre appareil mobile.



La navigation GPS est activée. Clignote lors de la collecte des données GPS. Automower® 430X/450X.



La navigation GPS n'est pas activée. Automower® 430X/450X.



La puissance du signal de la réception GPRS.



Problème de connexion au serveur Internet.



Problème avec la carte SIM ou le module.

1.5 Symboles sur la batterie



Lire les consignes d'utilisation.



Ne pas jeter la batterie au feu et ne pas exposer la batterie à une source de chaleur.



Ne pas plonger la batterie dans de l'eau.

1.6 Consignes générales du manuel

Le système suivant est utilisé dans le manuel de l'opérateur pour simplifier son utilisation :

- Les textes écrits en *italique* indiquent un affichage sur l'écran ou une référence à une autre section du manuel de l'opérateur.
- Les textes écrits en **gras** sont des touches du produit.
- Les textes écrits en *LETTRES MAJUSCULES* et en *italique* font référence aux différents modes de fonctionnement du produit.

1.7 Aperçu de la structure de menu 1

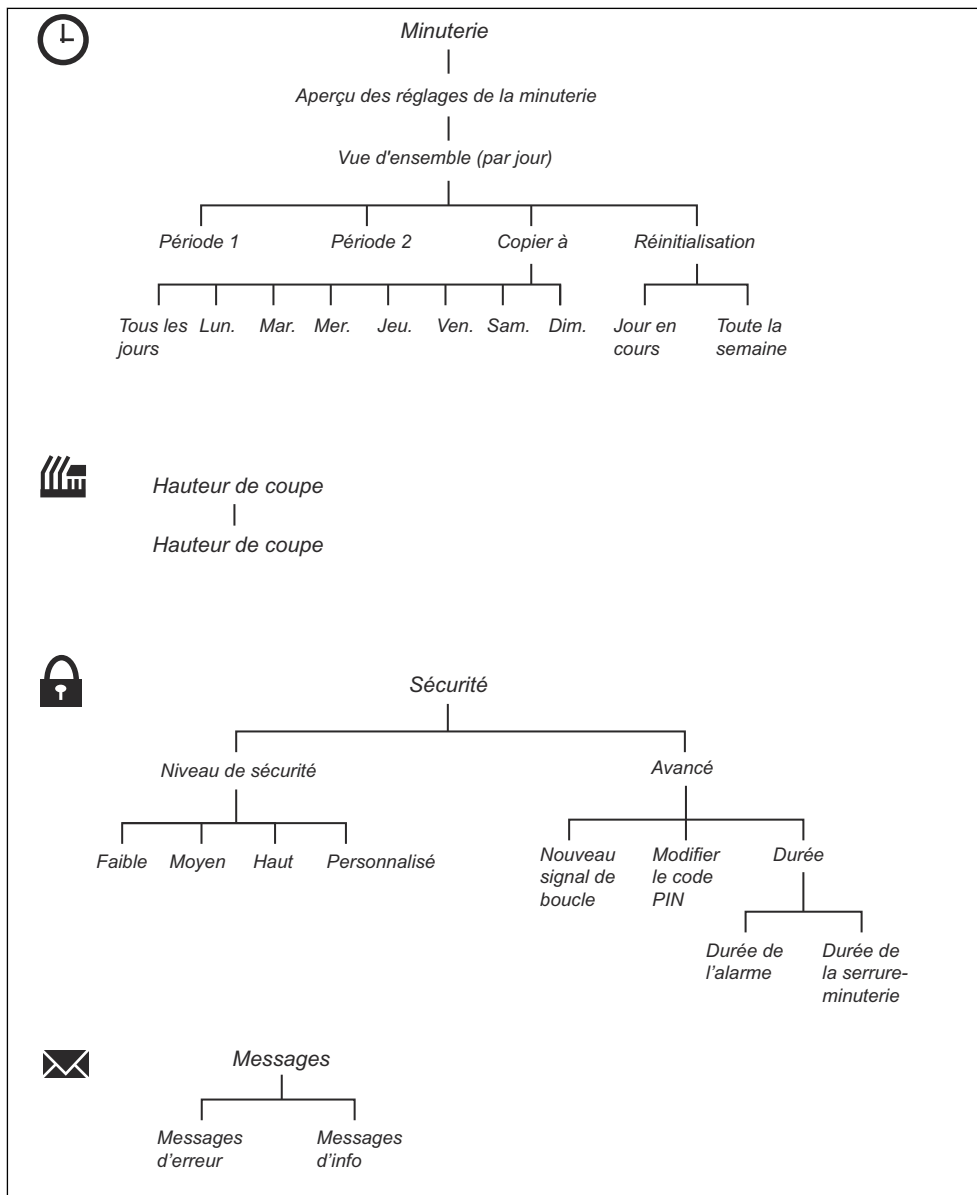

1.8 Aperçu de la structure de menu 2

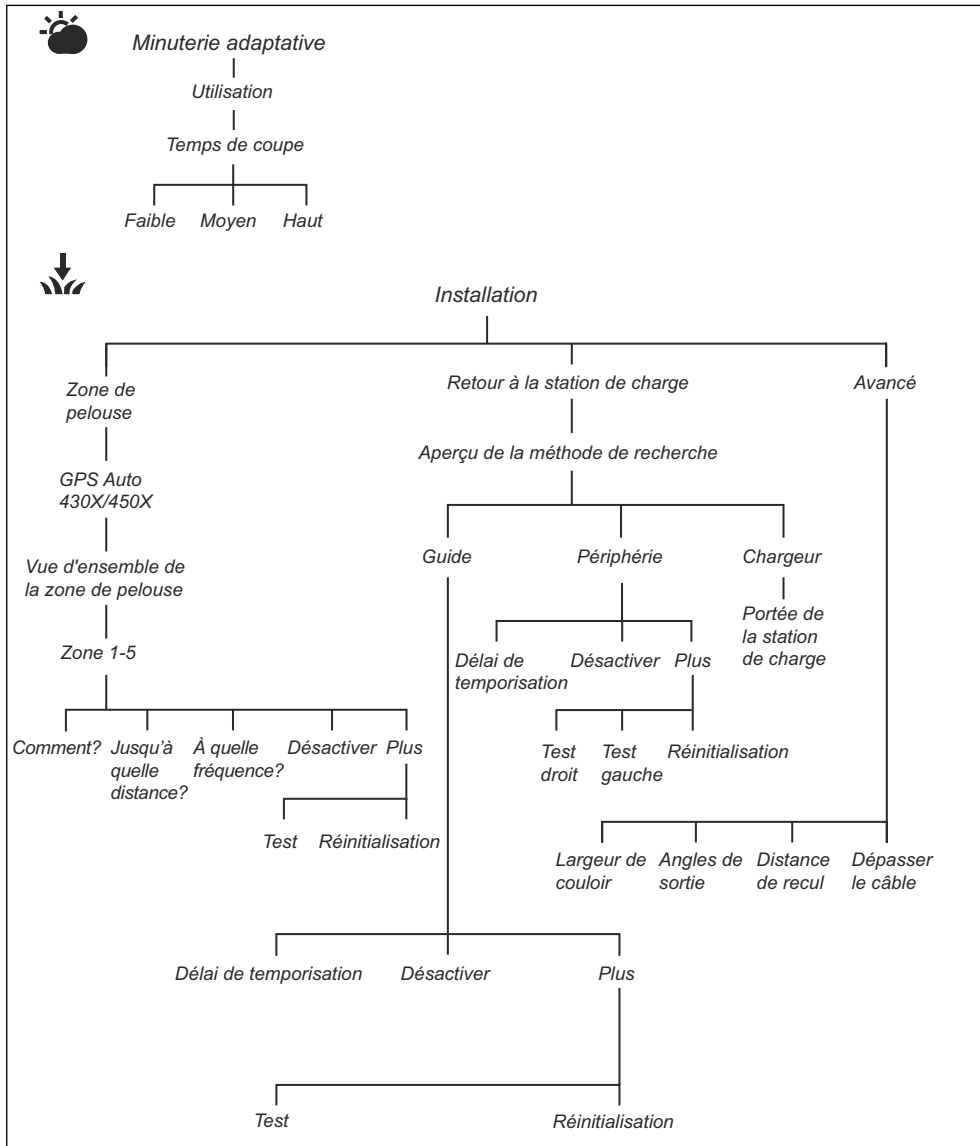

1.9 Aperçu de la structure de menu 3

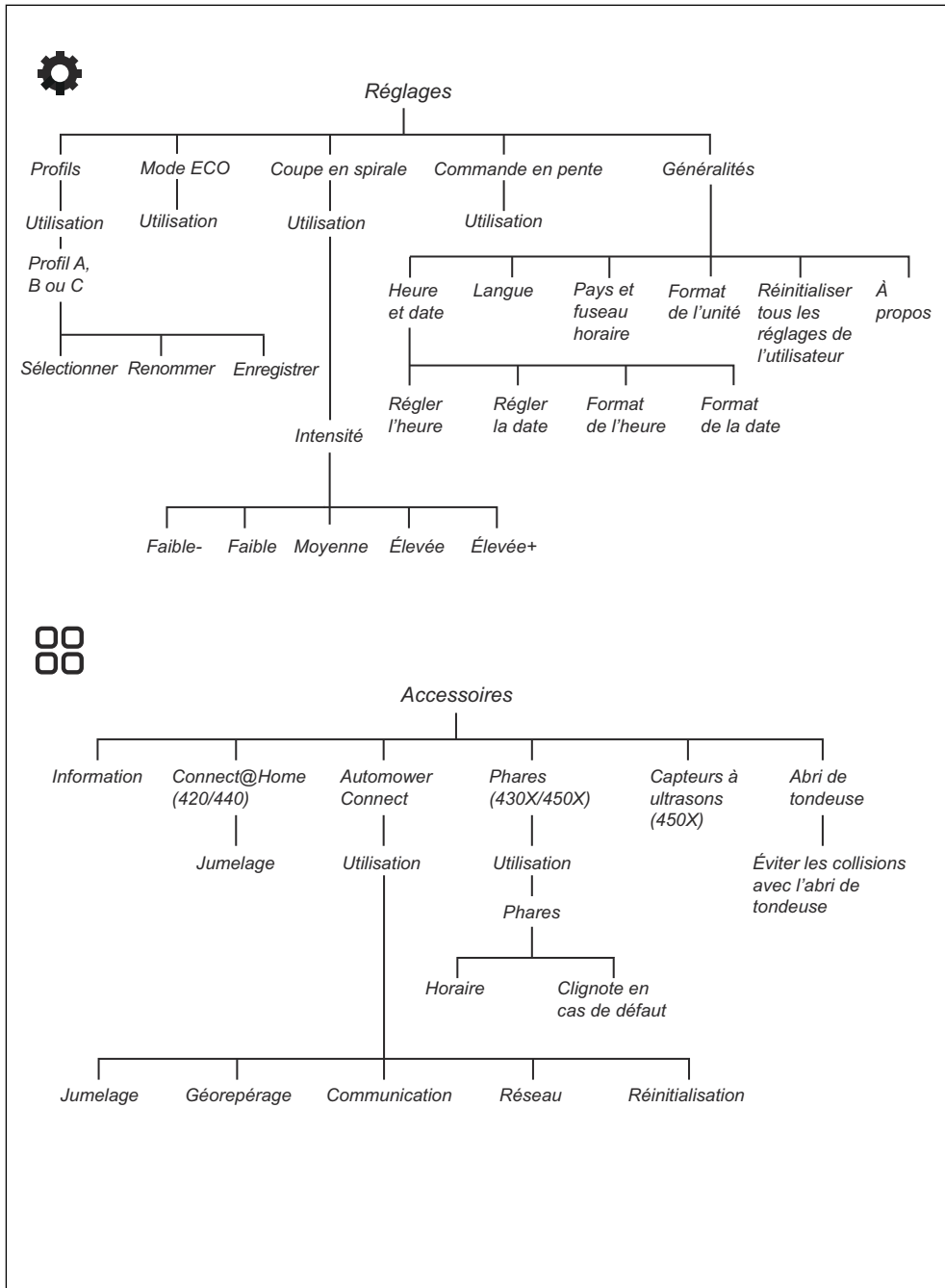

1.10 Écran

L'écran du produit affiche des renseignements et des réglages du produit.

Pour accéder à l'écran, appuyer sur le bouton **STOP** (arrêt).

1.11 Clavier

Utiliser le clavier sur le produit pour naviguer dans le menu. Pour accéder au clavier, appuyer sur la touche **STOP**.

- Utiliser la touche **START** (A) pour démarrer l'utilisation du produit.
- Utiliser la touche **PRÉCÉDENT** (B) pour remonter dans les listes du menu.
- Utiliser les touches **fléchées** (C) pour naviguer dans le menu.
- Utiliser la touche **OK** (D) pour confirmer les réglages sélectionnés dans les menus.
- Utiliser la touche **MENU** (E) pour accéder au menu principal.
- Utiliser la touche **STATIONNEMENT** (F) pour envoyer le produit vers la station de charge.
- Utiliser les touches **numérotées** pour saisir le code PIN, l'heure et la date.

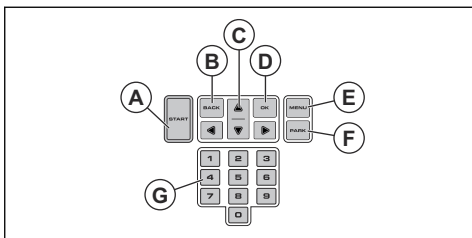

2.1 Renseignements en matière de sécurité

2.1.1 IMPORTANT. À LIRE ATTENTIVEMENT AVANT L'UTILISATION. À CONSERVER À TITRE DE RÉFÉRENCE

L'opérateur ou l'utilisateur est responsable des accidents et des risques survenant à d'autres personnes, ainsi que de ses biens.

Cette machine n'est pas destinée à être utilisée par des personnes (notamment des enfants) aux capacités physiques, sensorielles ou mentales limitées (qui pourraient empêcher l'utilisation en toute sécurité du produit) ou manquant d'expérience et de connaissances, sauf si elles ont bénéficié de la surveillance ou des instructions concernant l'utilisation de la machine par une personne responsable de leur sécurité.

Cette machine peut être utilisée par des enfants âgés de 8 ans et plus, des personnes à capacités physique, mentale ou sensorielle réduites, ou des personnes avec un manque d'expérience et de connaissances s'ils sont supervisés ou s'ils ont reçu des instructions concernant l'utilisation de l'appareil en toute sécurité et s'ils comprennent les risques induits. Les réglementations locales peuvent imposer des restrictions sur l'âge de l'utilisateur. Le nettoyage et l'entretien ne doivent pas être effectués par un enfant sans supervision.

Ne jamais brancher le bloc d'alimentation à une prise électrique si la prise ou le fil est endommagé. Les fils usés ou endommagés augmentent le risque d'électrocution.

Charger seulement la batterie dans la station de charge incluse. Une mauvaise utilisation peut provoquer une décharge électrique, une surchauffe ou une fuite de liquide corrosif de la batterie. En cas de fuite d'électrolyte, rincer à l'eau ou au moyen d'un agent de neutralisation. Consulter immédiatement un médecin en cas de contact avec les yeux.

Utiliser uniquement des batteries d'origine recommandées par le fabricant. La sécurité du produit ne peut pas être garantie avec des batteries autres que celles originales. Ne pas utiliser des batteries non rechargeables.

L'appareil doit être déconnecté du câblage d'alimentation principale lors du retrait de la batterie.



AVERTISSEMENT : Le produit peut être dangereux s'il est mal utilisé.

d'accident, chercher de l'aide médicale.



AVERTISSEMENT : Ne pas utiliser le produit lorsque des personnes, en particulier des enfants ou des animaux, se trouvent dans la zone de travail.



AVERTISSEMENT : Indique la présence d'un risque de blessure ou de décès de l'utilisateur ou de personnes à proximité si les instructions du manuel ne sont pas suivies.



AVERTISSEMENT : Garder les mains et les pieds à l'écart des lames en rotation. Ne jamais placer les mains ou les pieds en dessous ou à proximité du produit lorsque le moteur tourne.



MISE EN GARDE : Indique la présence d'un risque de dommages au produit, à d'autres appareils ou à la zone adjacente si les instructions du manuel ne sont pas suivies.



AVERTISSEMENT : En cas de blessure ou

Remarque : Utilisé pour donner des renseignements plus détaillés qui sont nécessaires dans une situation donnée.

2.3 Consignes de sécurité pour l'utilisation

2.3.1 Utilisation

- Le produit ne doit être utilisé qu'avec les équipements recommandés par le fabricant. Aucune autre utilisation n'est autorisée. Les instructions du fabricant concernant l'utilisation et l'entretien doivent être respectées à la lettre.
- Des panneaux d'avertissement doivent être placés autour de la zone de travail du

lorsque l'**interrupteur principal** est activé et que le bon code NIP a été saisi.

- Husqvarna® ne garantit pas la compatibilité totale entre le produit et d'autres dispositifs sans fil comme des télécommandes, des transmetteurs radio, des boucles auditives, des clôtures électrifiées enterrées pour animaux ou autres.
- Les objets métalliques au sol (par exemple, le béton armé ou les filets anti-taupes) peuvent provoquer un arrêt de la machine. En effet, ils peuvent être à l'origine d'interférences avec le signal boucle, ce qui peut se traduire par un arrêt de la machine.
- La température de fonctionnement et de stockage est de 0 à 50 °C/32 à 122 °F. La plage de température pour la charge est de 0 à 45 °C/32 à 113 °F. Une température trop élevée risque d'endommager le produit.

2.3.2 Sécurité en matière de batteries



AVERTISSEMENT : Les batteries lithium-ion peuvent exploser ou provoquer un incendie si elles sont démontées, court-circuitées, exposées à l'eau, au feu ou à des températures élevées. Manipuler avec précaution; ne pas démonter ou ouvrir la batterie et ne pratiquer aucun type d'utilisation électrique ou mécanique. Ranger à l'abri de la lumière directe du soleil.

Pour obtenir des renseignements supplémentaires sur la batterie, voir la section *Batterie* à la page 46

2.3.3 Comment soulever et déplacer le produit



AVERTISSEMENT : Le produit doit être stoppé avant d'être soulevé. Le produit est désactivé lorsque l'**interrupteur principal** est en position 0.



MISE EN GARDE : Ne pas soulever pas le produit lorsqu'il est stationné dans la station de charge. Cela peut endommager la station de charge et/ou le produit. Appuyer sur **STOP** et

tirer sur le produit pour le sortir de la station de charge avant de le soulever.

Pour déplacer le produit en toute sécurité à partir ou au sein de la zone de travail :

1. Appuyer sur la touche **STOP** pour arrêter le produit.

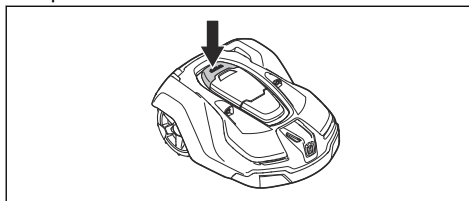

2. Placer l'**interrupteur principal** à la position 0.

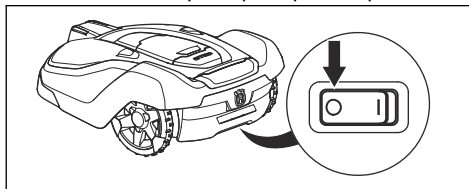

3. Transporter le produit à l'aide de la poignée avec le disque de coupe éloigné du corps.



2.3.4 Entretien



AVERTISSEMENT : Le produit doit être arrêté avant d'effectuer toute opération d'entretien. Utiliser la prise pour débrancher la station de charge avant toute opération d'entretien ou de nettoyage de la station de charge ou de la boucle de câble.

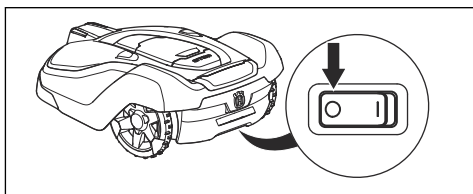

AVERTISSEMENT : Utiliser la prise pour débrancher la station de charge avant toute opération d'entretien ou de nettoyage de la station de charge ou de la boucle de câble.



MISE EN GARDE : Ne jamais nettoyer le produit au moyen d'un nettoyeur à haute pression ou à l'eau courante. Ne jamais utiliser de solvants pour le nettoyage.

Inspecter le produit toutes les semaines et remplacer les composants endommagés ou usés. Se reporter à la section *Entretien à la page 45*.

2.3.5 En cas d'orage

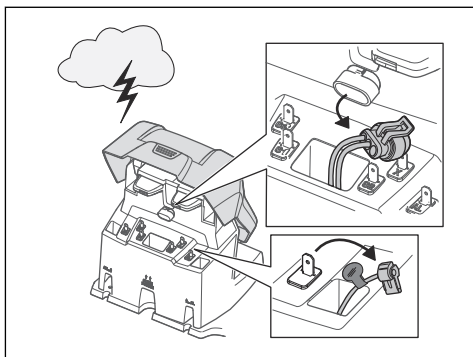

Pour réduire le risque d'endommagement des pièces électriques du produit et de la station de charge, nous recommandons de déconnecter tous les branchements de la station de charge (bloc d'alimentation, câble périphérique et câbles guides) en cas de risque d'orage.

1. Marquer les câbles afin de faciliter le rebranchement. Les connexions de la station de charge sont marquées par AR, AL et G1/G2/G3.

2. Débrancher tous les fils et le bloc d'alimentation.
3. Brancher tous les câbles et le bloc d'alimentation lorsque le risque d'orage est passé. Il est important de connecter chaque câble à la bonne place.

3 Installation

3.1 Introduction – Installation



AVERTISSEMENT : Lire et comprendre le chapitre sur la sécurité avant d'installer le produit.



MISE EN GARDE : N'utiliser que des pièces de rechange et du matériel d'installation d'origine.

Remarque : Se reporter à la section www.husqvarna.com pour plus de détails sur l'installation.

3.2 Principaux composants d'installation

L'installation implique les composants suivants :

- Un robot-tondeuse qui tond automatiquement la pelouse.
- Une station de charge, qui a trois fonctions :
 - Envoyer des signaux de contrôle dans le câble périphérique.
 - Envoyer des signaux de contrôle le long du câble guide afin que le produit puisse suivre le guide vers des zones éloignées spécifiques dans le jardin et puisse retrouver son chemin vers la station de charge.
 - Charger le produit.
- Un bloc d'alimentation, qui est relié à la station de charge et à une prise murale de 100-240 V.
- Une boucle de câble, qui est posée autour de la zone de travail ainsi que des objets et plantes que le produit ne doit pas percuter. La boucle de câble sert à la fois de câble périphérique et de câble guide.

3.3 Préparations générales



MISE EN GARDE : Les trous remplis d'eau dans la pelouse peuvent endommager le produit.

Remarque : Lire le chapitre Installation avant de commencer l'installation. La procédure d'installation a des répercussions sur le fonctionnement du produit. Il est donc important de planifier correctement l'installation.

- Faire un plan détaillé de la zone de travail et y inclure tous les obstacles. Ainsi, il sera plus facile de repérer les positions idéales pour la station de charge, le câble périphérique et le câble guide.
- Tracer un repère sur le plan détaillé pour le placement de la station de charge, le câble périphérique et le câble guide.
- Tracer un repère sur le plan détaillé pour indiquer l'emplacement où le câble guide se raccorde au câble périphérique. Se reporter à la section *Pour installer le câble guide à la page 23*.
- Comblers les trous de la pelouse.
- Couper l'herbe avant d'installer le produit. S'assurer que l'herbe présente une hauteur maximale de 10 cm/3.9 po.

Remarque : Les premières semaines qui suivent l'installation, le niveau sonore perçu lors de la coupe de l'herbe peut être plus élevé que prévu. Après l'utilisation du produit pendant un certain temps, le niveau sonore perçu est nettement plus bas.

3.4 Avant l'installation des câbles

On peut choisir de fixer les câbles au moyen de jalons ou de les enterrer. On peut utiliser les 2 procédures pour la même zone de travail.

- Enterrer le câble périphérique ou le câble guide s'il est nécessaire d'utiliser un démousseur sur la zone de travail. Si ce n'est pas le cas, fixer le câble périphérique ou le câble guide au moyen de jalons.

3.4.1 Pour examiner où placer la station de charge

- Laisser au moins 3 m/10 pi d'espace libre à l'avant de la station de charge. Se reporter à la section *Pour examiner le placement du câble guide à la page 21*.

- Garder un minimum de 1.5 m/5 pi d'espace libre à droite et à gauche du centre de la station de charge.
- Placer la station de charge à proximité d'une prise de courant.
- Stationner la station de charge sur une surface de niveau.

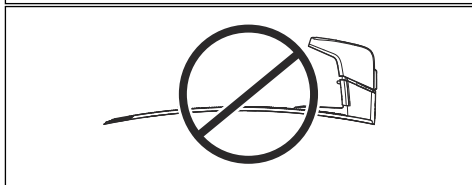
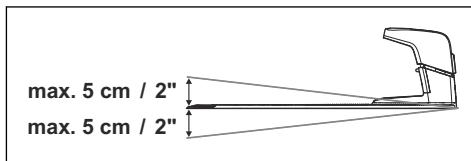

- Placer la station de charge dans la section inférieure de la zone de travail.
- Placer la station de charge dans une zone ombragée si possible.
- Si la station de charge est installée sur un îlot, s'assurer de raccorder le câble guide à l'îlot. Se reporter à la section *Pour réaliser un îlot à la page 20.*

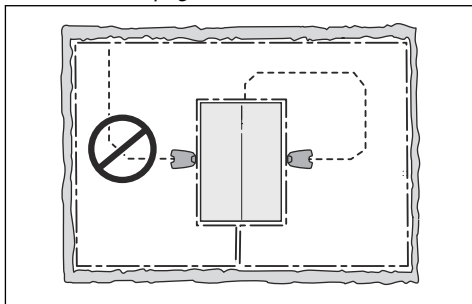

3.4.2 Pour examiner où placer le bloc d'alimentation



AVERTISSEMENT : Ne pas couper ou rallonger le câble basse tension. Il y a un risque d'électrocution.



MISE EN GARDE : S'assurer que les lames du produit ne coupent pas le câble basse tension.



AVERTISSEMENT : Le câble d'alimentation et la rallonge doivent se trouver à l'extérieur de la zone de travail pour éviter d'endommager les câbles.



MISE EN GARDE : Ne pas former de boucle en forme de bobine avec le câble basse tension ou sous la base de la station de charge. La bobine provoque des interférences avec le signal provenant de la station de charge.

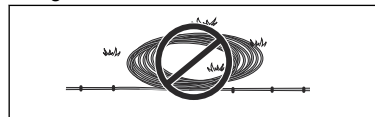

- Placer le bloc d'alimentation dans une zone avec toiture, ombragée et à l'abri de la pluie.
- Placer le bloc d'alimentation dans une zone bien ventilée.
- Utiliser un dispositif de protection contre les courants résiduels (RCD) lors du branchement du bloc d'alimentation à la prise de courant.

Des câbles basse tension de différentes longueurs sont disponibles sous forme d'accessoires.

3.4.3 Pour examiner où placer le câble périphérique



MISE EN GARDE : Si la zone de travail est adjacente à des plans d'eau, à des pentes, à des précipices ou à une voie publique, le câble périphérique doit être doté d'un mur de protection. Le mur doit avoir une hauteur de 15 cm/6 po au minimum.



MISE EN GARDE : Ne pas laisser le produit fonctionner sur du gravier.



MISE EN GARDE : Éviter les courbes trop prononcées lors de l'installation du câble périphérique.



MISE EN GARDE : Pour une utilisation sans risque et sans bruit, isoler tous les obstacles tels que les arbres, les racines et les pierres.

Le câble périphérique doit former une boucle autour de la zone de travail. Les capteurs dans le produit détectent lorsque celui-ci s'approche du câble périphérique, et le produit sélectionne alors une autre direction.

Pour faciliter la connexion entre le câble guide et le câble périphérique, il est recommandé de créer un œillet à l'endroit où le câble guide sera connecté. Créer l'œillet à environ 20 cm/8 po du câble périphérique.

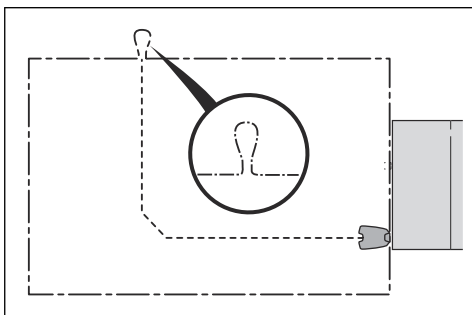

Remarque : Avant d'installer le câble périphérique et le câble guide, faire un plan de la zone de travail.

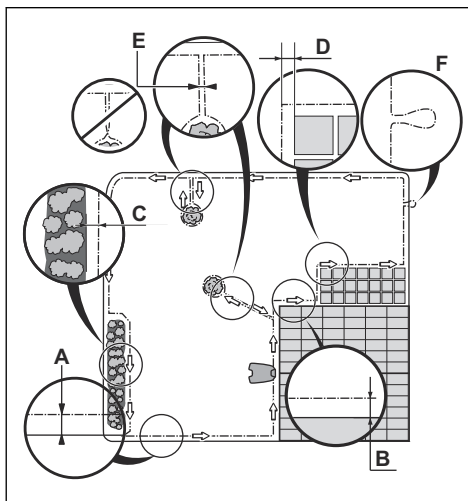

- Placer le câble périphérique autour de toute la zone de travail (A). Adapter la distance entre le câble périphérique et les obstacles.
- Placer le câble périphérique à 35 cm/14 po (B) d'un obstacle dont la hauteur est supérieure à 5 cm/2 po.

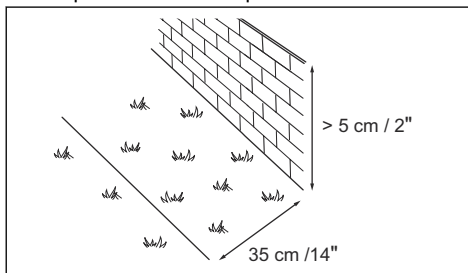

- Placer le câble périphérique à 30 cm/12 po (C) d'un obstacle dont la hauteur est de 1-5 cm/0.4-2 po.

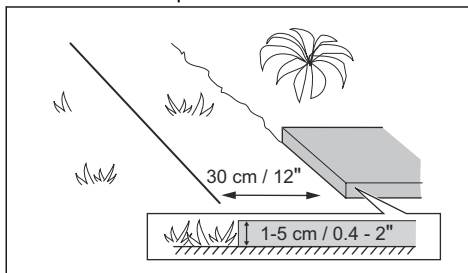

- Placer le câble périphérique à 10 cm/4 po (B) d'un obstacle dont la hauteur est inférieure à 1 cm/0.4 po.

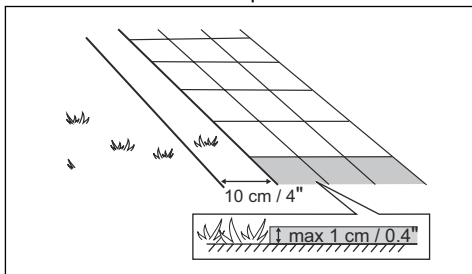

- En présence d'une allée pavée qui est au même niveau que la pelouse, placer le câble périphérique sous l'allée pavée.

Remarque : Si la largeur de l'allée pavée est d'au moins 30 cm/12 po, utiliser le paramètre d'usine de la fonction de *dépassement du câble* pour couper toute l'herbe adjacente à l'allée pavée. Se reporter à la section *Pour régler la fonction dépasser le câble à la page 35*.

- En cas de formation d'un îlot, placer les câbles périphériques en direction ou en provenance de l'îlot à proximité les uns des autres (E). Placer les câbles dans la même agrafe. Se reporter à la section *Pour réaliser un îlot à la page 20*.
- Faire un œillet (F) où le câble guide doit être raccordé au câble périphérique.

3.4.3.1 Pour placer le câble périphérique sur un terrain en pente

Le produit peut fonctionner en pente 45%. Les zones trop inclinées doivent être isolées par le câble périphérique. Le gradient (%) est calculé en fonction de la hauteur par mètre. Par exemple : 10 cm/100 cm = 10%.

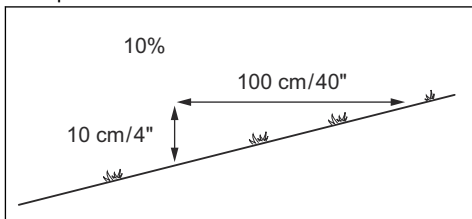

- Pour des pentes inclinées de plus de 45% à l'intérieur de la zone de travail, isoler la pente au moyen du câble périphérique.

- Pour des pentes inclinées de plus de 15% le long du bord extérieur de la pelouse, placer le câble périphérique à 20 cm/8 po (A) du bord.

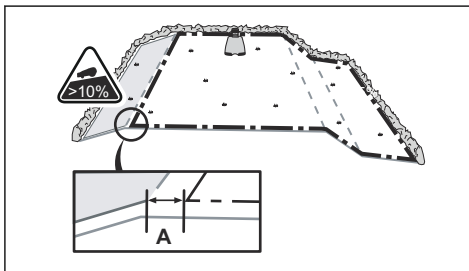

- Pour les pentes adjacentes à une voie publique, placer une clôture ou un mur de protection le long du bord extérieur de la pente.
- S'assurer qu'il y a autant d'espace libre que possible à gauche du câble guide. Le produit se déplace sur le côté gauche du câble guide lorsque l'on fait face à la station de charge.

3.4.3.2 Passages.

Un passage est une section qui dispose d'un câble périphérique sur chaque côté et qui se raccorde à 2 zones de travail. Le passage doit avoir une largeur de 60 cm/24 po au minimum entre le fil périphérique.

Remarque : Si la largeur du passage est inférieure à 2 m/6.5 pi, installer un câble guide dans le passage.

Le produit se déplace toujours du côté gauche du câble guide, tel qu'observé en faisant face à la station de charge. S'assurer que le câble guide dispose d'autant d'espace libre que possible à gauche du câble guide.

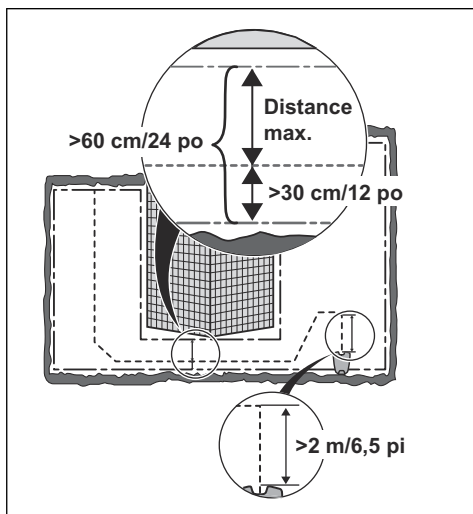

3.4.3.3 Pour réaliser un îlot



MISE EN GARDE : Ne pas placer une section du câble périphérique sur l'autre. Les sections du câble périphérique doivent être parallèles.



MISE EN GARDE : Ne pas placer le câble guide au-dessus du câble périphérique, par exemple si le câble périphérique va vers un îlot.

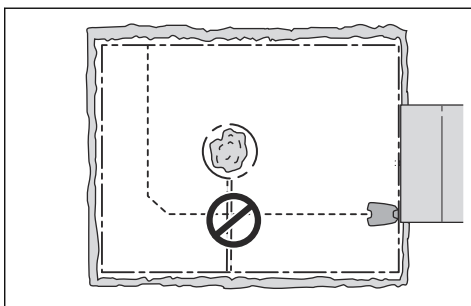

Certains obstacles peuvent résister à une collision, par exemple des arbres ou des buissons de plus de 15 cm/6 po. Le produit entrera en collision, puis contournera ce type d'obstacle. Cependant, les obstacles légèrement en pente, par exemple des pierres ou de grands

arbres aux racines qui affleurent, doivent être isolés ou retirés. Le produit peut percuter ce type d'obstacle, ce qui endommage les lames. Utiliser le câble périphérique pour isoler les zones à l'intérieur de la zone de travail en créant des îlots. Lorsque les câbles périphériques en provenance et en direction de l'îlot sont placés à proximité les uns des autres, le produit peut passer au-dessus de ces câbles.

Remarque : Pour obtenir un fonctionnement sécuritaire et silencieux, il est recommandé d'isoler tous les objets fixes placés dans la zone de travail.

- Envoyer le câble périphérique vers l'obstacle et autour de celui-ci pour constituer un îlot.
- Placer les 2 sections du câble périphérique en direction et en provenance de l'obstacle à proximité l'un de l'autre sans se croiser.
- Placer les 2 sections du câble périphérique dans le même plan.

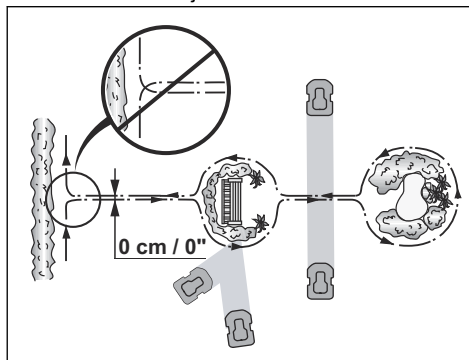

3.4.3.4 Pour établir une zone secondaire

Établir une zone secondaire (B) si la zone de travail dispose de 2 zones qui ne sont pas raccordées au moyen d'un passage. La zone de travail comprenant la station de charge est la zone principale (A).

Remarque : Le produit doit être déplacé manuellement entre la zone principale et la zone secondaire.

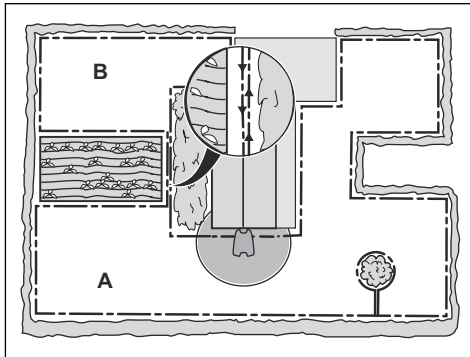

- Placer le câble périphérique autour de la zone secondaire (B) pour constituer un îlot. Se reporter à la section *Pour réaliser un îlot à la page 20*.

Remarque : Le câble périphérique doit être disposé en une seule boucle autour de toute la zone de travail (A + B).

Remarque : Lorsque le produit coupe l'herbe dans la zone secondaire, sélectionner le mode *zone secondaire*. Se reporter à la section *Mode de fonctionnement – Démarrage à la page 42*.

3.4.4 Pour examiner le placement du câble guide

- Placer le câble guide sur une ligne à un minimum de 2 m/6.5 po à l'avant de la station de charge.
- S'assurer qu'il y a autant d'espace libre que possible à gauche du câble guide, tel qu'observé en faisant face à la station de charge. Se reporter à la section *Largeur de couloir à la page 34*.
- Placer le câble guide à au moins 30 cm/12 po du câble périphérique.
- Éviter les courbes trop prononcées lors de l'installation du câble guide.

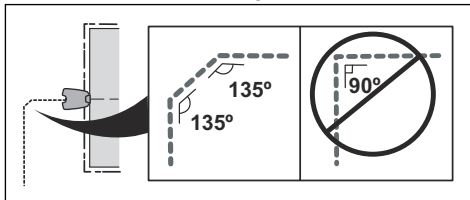

- Si la zone de travail présente une pente, placer le câble guide en diagonale sur la pente.

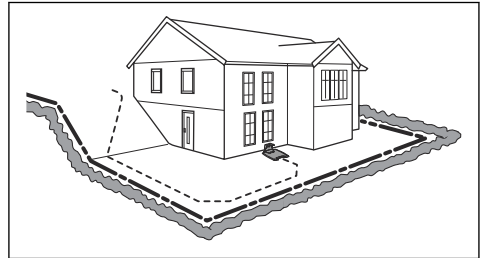

3.4.5 Exemples de zone de travail

- Si la station de charge est placée dans une petite zone (A), s'assurer que la distance jusqu'au câble périphérique est d'au moins 3 m/10 pi en face de la station de charge.
- Si la zone de travail dispose d'un passage (B), s'assurer que la distance entre les câbles périphériques est d'au moins 2 m/6.5 pi. Si le passage est plus petit que 2 m/6.5 pi, poser un câble guide dans le passage. Le passage minimal entre le câble périphérique est de 60 cm/24 po.
- Si la zone de travail comporte des zones reliées par un passage étroit (B), le produit peut être réglé pour d'abord suivre, puis quitter le câble guide après une certaine distance (C). Les paramètres sont modifiables dans *Zone de pelouse à la page 31*.
- Utiliser la navigation assistée par GPS qui aide le produit à sélectionner le fonctionnement le plus optimal. Se reporter à la section *Pour régler la navigation assistée par GPS à la page 31*.
- Si la zone de travail inclut une zone secondaire (D), se reporter à la section *Pour établir une zone secondaire à la page 20*. Placer le produit dans la zone secondaire et sélectionner le mode *zone secondaire*.

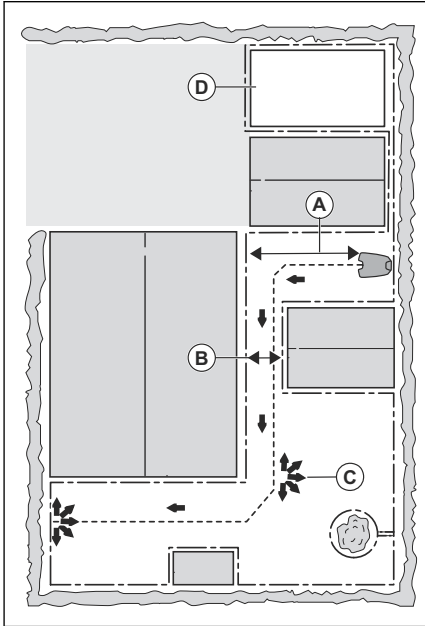

de l'eau. Ne pas placer le bloc d'alimentation au sol.



AVERTISSEMENT : Ne pas enfermer le bloc d'alimentation. La condensation peut endommager le bloc d'alimentation et accroître le risque de décharge électrique.



AVERTISSEMENT : Risque de décharge électrique. Il est recommandé d'utiliser un dispositif de protection contre les courants résiduels lors du raccordement du bloc d'alimentation à la prise murale. Applicable aux États-Unis et au Canada. Si le bloc d'alimentation est installé à l'extérieur : Risque de décharge électrique. Installer uniquement sur une prise avec un interrupteur différentiel (dispositif de protection contre les courants résiduels) qui a un boîtier résistant aux intempéries, avec le capuchon inséré ou retiré.

3.5 Installation du produit

3.5.1 Outils d'installation

- Marteau/Maillet en plastique : Pour simplifier le placement des agrafes dans le sol.
- Tranche-bordure/bêche : Pour enterrer le câble périphérique.
- Pince universelle : Pour couper le câble périphérique et serrer les cosses.
- Pince multiprise : Pour joindre les raccords.

3.5.2 Pour installer la station de charge



AVERTISSEMENT : Respecter les réglementations nationales concernant la sécurité électrique.



AVERTISSEMENT : L'outil ne doit être utilisé qu'avec l'unité de bloc d'alimentation fournie par Husqvarna.



AVERTISSEMENT : Ne pas placer le bloc d'alimentation à une hauteur présentant un risque de contact avec



MISE EN GARDE : Ne pas percer de nouveaux trous dans la plaque de la station de charge.



MISE EN GARDE : Ne pas poser les pieds sur la plaque de base de la station de charge.



AVERTISSEMENT : Le câble d'alimentation et la rallonge doivent se trouver à l'extérieur de la zone de travail pour éviter d'endommager les câbles.

Pour brancher le bloc d'alimentation, utiliser uniquement une prise murale connectée à un dispositif de protection contre les courants résiduels.

1. Lire et comprendre les instructions relatives à la station de charge. Se reporter à la

section *Pour examiner où placer la station de charge à la page 16.*

2. Placer la station de charge dans la zone sélectionnée.

Remarque : Ne pas fixer la station de charge au sol à l'aide des vis avant d'avoir installé le câble guide. Se reporter à la section *Pour installer le câble guide à la page 23.*

3. Raccorder le câble basse tension à la station de charge.
4. Placer le bloc d'alimentation à une hauteur minimale de 30 cm / 12 po.

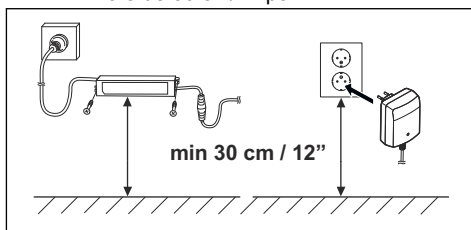

5. Brancher le câble du bloc d'alimentation à une prise de courant de 100 à 240 V.

Remarque : Lorsque la station de charge est alimentée, il est possible de recharger le produit. Placer le produit dans la station de charge pendant la pose du câble périphérique et du câble guide. Mettre le produit sous tension. Ne pas continuer avec un réglage quelconque du produit avant la fin de l'installation.

6. Fixer le câble basse tension dans le sol à l'aide de piquets ou l'enterrer. Se reporter à la section *Pour mettre le câble en place à l'aide de piquets. à la page 24* ou *Pour enterrer le câble périphérique ou le câble guide à la page 25.*
7. Brancher les câbles à la station de charge une fois l'installation du câble périphérique et du câble guide terminée. Se reporter aux sections *Pour installer le câble périphérique à la page 23* et *Pour installer le câble périphérique à la page 23.*
8. Fixer la station de charge au sol à l'aide des vis fournies après avoir installé le câble guide. Se reporter à la section *Pour installer le câble guide à la page 23.*

3.5.3 Pour installer le câble périphérique



MISE EN GARDE : Ne pas placer la partie restante du fil dans une bobine. La bobine provoque des interférences avec le produit.

1. Placer le câble périphérique autour de toute la zone de travail. Démarrer et terminer l'installation derrière la station de charge.
2. Ouvrir la cosse et placer le câble périphérique dans la cosse.

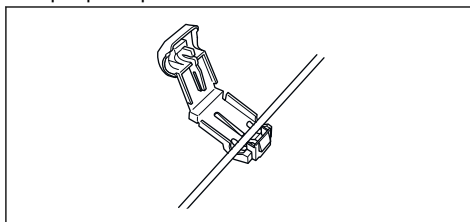

3. Fermer la cosse à l'aide d'une pince.

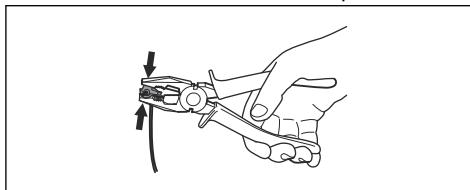

4. Couper le câble périphérique à 1-2 cm / 0.4-0.8 po au-dessus de chaque cosse.
5. Placer la cosse de droite sur la broche métallique de la station de charge marquée du repère « AR ».
6. Placer la cosse de gauche sur la broche métallique de la station de charge marquée du repère « AL ».

3.5.4 Pour installer le câble guide



MISE EN GARDE : Des câbles doubles, ou un bloc à borne à vis isolé avec du ruban, ne constituent pas des jonctions satisfaisantes. L'humidité du sol peut causer l'oxydation du câble et, au bout de quelque temps, la rupture du circuit.

1. Ouvrir le connecteur et placer les câbles dans le connecteur.
2. Fermer le connecteur à l'aide d'une pince.

3. Couper les câbles guide à 1-2 cm/0.4-0.8 po au-dessus de chaque connecteur.
4. Placer les câbles guides au centre sous la plaque de la station de charge et les pousser dans la fente de la tour de la station de charge.
5. Pousser le connecteur sur la broche métallique de la station de charge marquée du repère « G1, G2 » ou « G3 ».
6. Débrancher la station de charge de la prise de courant.
7. Placer la marque de câble sur les câbles guides.
8. Placer l'extrémité des câbles guides à l'œillet du câble périphérique.
9. Couper le câble périphérique à l'aide d'une paire coupe-fil.
10. Brancher les câbles guides au câble périphérique à l'aide d'un raccord.

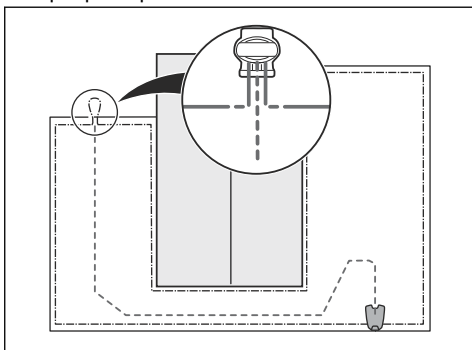

- a) Placer les 2 extrémités du câble périphérique et l'extrémité des câbles guides dans le raccord.

Remarque : S'assurer de pouvoir observer l'extrémité des câbles guides à travers la zone transparente du raccord.

- b) Pousser le bouton sur le raccord à l'aide d'une pince multiprises.

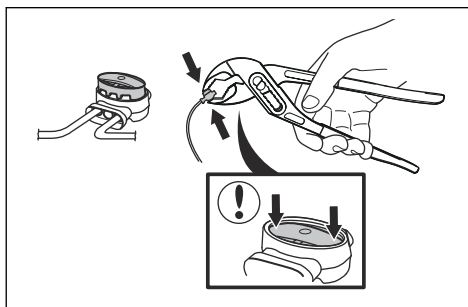

11. Fixer les câbles guides au sol à l'aide des piquets ou les enterrer dans le sol. Se reporter à la section *Pour mettre le câble en place à l'aide de piquets*, à la page 24 ou *Pour enterrer le câble périphérique ou le câble guide* à la page 25.
12. Brancher la station de charge à la prise de courant.

3.6 Pour mettre le câble en place à l'aide de piquets.



MISE EN GARDE : S'assurer que les piquets maintiennent le câble périphérique et le câble guide au sol.



MISE EN GARDE : Le fait de tondre le gazon trop court juste après l'installation peut aussi endommager l'isolant du câble. Des dommages sur l'isolant pourraient causer des dysfonctionnements après plusieurs semaines ou mois.

1. Placer le câble périphérique et le câble guide au sol.
2. Placer les piquets à une distance maximale de 75 cm/30 pi les uns des autres.
3. Fixer les piquets au sol à l'aide d'un marteau ou d'un maillet en plastique.

Remarque : Le câble est recouvert par le gazon et n'est plus visible après quelques semaines.

3.7 Pour enterrer le câble périphérique ou le câble guide

- Couper une rainure dans le sol à l'aide d'un coupe-bordure ou d'une pelle droite.
- Placer le câble périphérique et le câble guide à 75 cm/30 pi dans le sol.

3.8 Pour rallonger le câble périphérique ou le câble guide

Remarque : Rallonger le câble périphérique ou le câble guide s'il est trop court pour la zone de travail. Utiliser des pièces de rechange d'origine, par exemple des raccords.

1. Débrancher la station de charge de la prise de courant.
2. Couper le câble périphérique ou le câble guide au moyen d'une pince coupante lorsqu'il est nécessaire d'étendre l'installation.
3. Rajouter du câble selon le besoin pour étendre l'installation.
4. Placer le câble périphérique ou le câble guide en position.
5. Placer les extrémités du câble dans un raccord.

Remarque : S'assurer de pouvoir observer les extrémités du câble périphérique ou du câble guide à travers la zone transparente du raccord.

6. Pousser le bouton sur le raccord à l'aide d'une pince multiprise.

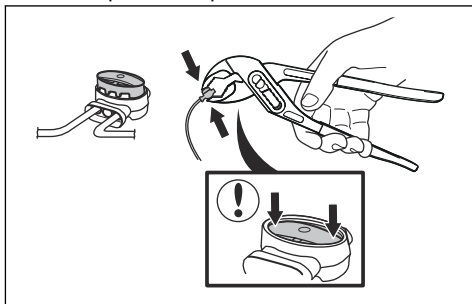

7. Placer le câble périphérique ou le câble guide au moyen de piquets.

8. Brancher la station de charge à la prise de courant.

3.9 Après l'installation du produit

3.9.1 Pour effectuer une vérification visuelle de la station de charge

1. S'assurer que le voyant à DEL de la station de charge présente une lumière verte.

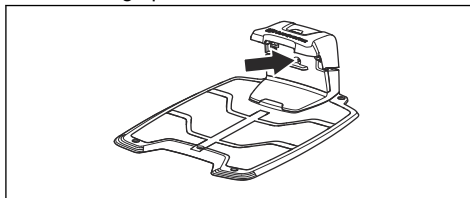

2. Si le voyant à DEL est dépourvu de lumière verte, effectuer un contrôle de l'installation. Se reporter aux sections *Pour installer la station de charge à la page 22* et *Témoin de la station de charge à la page 58*.

3.9.2 Pour effectuer les réglages de base

Avant le premier démarrage du produit, effectuer les réglages de base.

1. Placer le produit dans la station de charge.
2. Mettre le produit sous tension.
3. Appuyer sur les touches **fléchées** et sur la touche **OK**. Sélectionner la langue, le pays, la date, l'heure et régler un code NIP.

Remarque : Pour certains modèles, il faut entrer un code NIP d'usine avant de pouvoir entrer un code NIP personnel. Il n'est pas possible d'utiliser 0000 comme code NIP.

4. Appuyer sur la touche **Start** et fermer le capot pour lancer un processus d'étalonnage du produit.

Remarque : Si la batterie est trop faible, elle doit être complètement rechargée avant le début de l'étalonnage. Se reporter à la section *Évaluation à la page 26*.

Remarque : Noter le code NIP. Se reporter à la section *Introduction à la page 3*.

3.9.3 Évaluation

Le processus d'étalonnage est automatique. Après la fin des réglages de base, le produit s'éloigne de la station de charge et s'immobilise pendant qu'il effectue l'étalonnage de certains de ses réglages. Une fois l'étalonnage terminé, le produit commence à tondre.

3.10 Application Automower® Connect

L'application offre 2 modes de connectivité : Connectivité cellulaire longue portée et connectivité Bluetooth® courte portée.

Le produit peut se connecter aux appareils mobiles qui ont l'application Automower® Connect installée. Automower® Connect est une application gratuite pour votre appareil mobile. L'application Automower® Connect offre des fonctions supplémentaires pour votre produit Husqvarna : Il est possible :

- de voir l'état du produit.
- de modifier les réglages du produit.
- d'obtenir des renseignements détaillés sur le produit.
- de recevoir une alarme si le produit sort de la zone de travail.

Pour jumeler le produit et l'application, se reporter à *Pour jumeler l'application Automower® Connect et le produit à la page 38* et à *Pour jumeler l'application Connect@Home et le produit à la page 38*.

Remarque : Si la connectivité cellulaire ne fonctionne pas ou si aucun compte Husqvarna n'a été créé, on peut utiliser Automower® Direct pour accéder au produit au moyen de la connectivité Bluetooth® à courte portée. Se reporter à la section *Pour commencer à utiliser Automower® Direct à la page 40*.

Remarque : Tous les pays ne prennent pas en charge l'application Automower® Connect en raison des systèmes cellulaires régionaux. Le service à vie Automower® Connect inclus s'applique uniquement si un sous-traitant de tierce partie offre le service de 2G/3G/4G dans la zone de fonctionnement. Dans certains pays, la fonction Bluetooth® n'est pas disponible pour des raisons juridiques.

3.10.1 Pour installer l'application Automower® Connect

1. Télécharger l'application Automower® Connect sur votre appareil mobile.
2. Créer un compte Husqvarna dans l'application Automower® Connect.
3. Un courriel est envoyé à l'adresse courriel enregistrée. Appliquez les instructions du courriel en moins de 24 heures pour valider votre compte.
4. Ouvrir une session dans l'application Automower® Connect au moyen de votre compte Husqvarna.

3.10.2 Menu Automower® Connect

Le menu principal dans l'application Automower® Connect offre 4 options :

- *Tableau de bord*
- *Carte*
- *Réglages*
- *Messages (seulement disponible pour la connectivité Bluetooth courte portée)*

3.10.3 Tableau de bord

Le tableau de bord indique l'état actuel du produit, visuellement et dans le texte. Il est très facile de commander le produit en sélectionnant les options, par exemple *Stationnement*.

Dans la partie inférieure du tableau de bord, il y a des raccourcis vers les options *Réglages de programmation* et *Carte*. Le tableau de bord indique également les symboles comme suit :

1. L'état de la batterie indique l'état de charge de la batterie. Un éclair apparaît au-dessus du symbole de batterie lorsque le produit charge sa batterie. Une fiche apparaît au-dessus du symbole de batterie lorsque le produit se trouve dans la station de charge sans charger.
2. Hauteur de coupe.

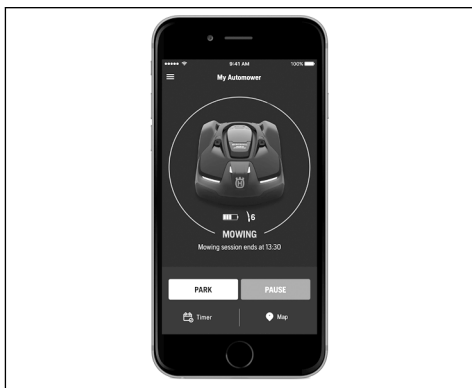

Pour obtenir de plus amples renseignements à propos des modes de fonctionnement *Démarrage*, *Stationnement* et *Pause*, se reporter à la section *Mode de fonctionnement – Démarrage* à la page 42.

3.10.3.1 Carte

La carte indique la position actuelle du produit et le point central de réglage de la fonction de géorepérage.

3.10.3.2 Réglages dans l'application Automower® Connect



Le produit présente des réglages d'usine mais les réglages peuvent être adaptés à chaque zone de travail.

La plupart des paramètres de l'application Automower® Connect peuvent être réglés sur l'écran du produit. Se reporter à la section *Écran* à la page 10.

3.10.3.3 Messages

Dans ce menu, il est possible de consulter les messages d'erreur et d'information précédents. En ce qui concerne les messages, il existe des astuces et des conseils à suivre pour résoudre le problème.

Remarque : Le menu *Messages* n'est disponible que pour la connectivité Bluetooth® à courte portée.

3.11 Pour effectuer les réglages du produit

Tous les réglages et commandes du produit sont effectués à partir du panneau de commande. Le panneau de commande se compose d'un écran et d'un clavier, et toutes les fonctions sont accessibles dans les menus. Les fonctions ont des réglages d'usine adaptés à la plupart des zones de travail, mais les réglages peuvent être adaptés à la situation unique de chaque zone de travail.

3.12 Pour accéder au menu.

1. Appuyer sur la touche **STOP**.
2. Utiliser les touches **numérotées** et la touche **OK** pour entrer le code NIP.
3. Appuyer sur la touche **MENU**.

3.12.1 Structure de menu

Le menu principal contient :

- *Minuterie*
- *Hauteur de coupe*
- *Sécurité*
- *Messages*
- *Minuterie adaptative*
- *Installation*
- *Réglages*
- *Accessoires*

Se reporter aux sections *Aperçu de la structure de menu 1* à la page 7, *Aperçu de la structure de menu 2* à la page 8 et *Aperçu de la structure de menu 3* à la page 9.

3.12.2 Minuterie



Remarque : Pour obtenir le meilleur résultat, le gazon ne doit pas être coupé trop souvent. Si le produit est trop souvent utilisé, la pelouse peut vous sembler aplatie. Le produit est également soumis à une usure inutile.

3.12.2.1 Pour régler la programmation

1. Effectuer les étapes 1 à 3 de la section *Pour accéder au menu*. à la page 27.

- Utiliser les **touches fléchées** et la touche **OK** pour parcourir la structure de menu *Programmation > Aperçu*.
- Utiliser les touches **fléchées** et la touche **OK** pour sélectionner le jour.
- Utiliser la **touche fléchée** gauche pour sélectionner la période.
- Appuyer sur la touche **OK**.
- Calculer les heures de fonctionnement appropriées. Se reporter à la section *Pour calculer les heures de fonctionnement appropriées à la page 28*.
- Saisir l'heure à l'aide des touches **numérotées**. Le produit peut couper l'herbe sur 1 ou 2 périodes chaque jour.

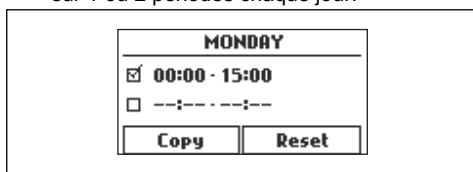

- Si on souhaite que le produit reste dans la station de charge une journée en particulier, décocher la case adjacente aux 2 périodes.

3.12.2.2 Pour calculer les heures de fonctionnement appropriées

Si la zone de travail est inférieure à la capacité maximale du produit, le programme doit être défini pour minimiser l'usure du produit et le maintenir en bonne condition de la pelouse.

- Calculer la dimension de votre pelouse en m^2 / π^2 .
- Diviser le m^2/π^2 de la pelouse avec la capacité de fonctionnement quotidienne approximative. Se reporter au tableau ci-dessous.
- Le résultat est égal au nombre d'heures pendant lesquelles le produit doit fonctionner chaque jour. Le nombre d'heures comprend le temps de fonctionnement, de recherche et de charge.

| Capacité de travail du produit | Capacité de fonctionnement quotidien approximative, $m^2/h / \pi^2/h$ |
|--------------------------------|---|
| Automower® 420 | 92 / 990 |
| Automower® 430X | 133 / 1430 |
| Automower® 440 | 167 / 1800 |
| Automower® 450X | 208 / 2240 |

Exemple : Pour une pelouse de $500 m^2/5400 \pi^2$, couper avec un Automower® 420.

$$500 m^2/92 \approx 5.5 h.$$

$$5400 \pi^2/990 \approx 5.5 h.$$

| Jours/semaine | h / jour | Paramètre de programmation suggéré |
|---------------|----------|------------------------------------|
| 7 | 5.5 | 07:00- 12:30 / 7:00 à 12:30 |

3.12.2.3 Pour copier le paramètre de programmation

- Effectuer les étapes 1 à 3 de la section *Pour accéder au menu. à la page 27*.
- Utiliser les **touches fléchées** et la touche **OK** pour parcourir la structure de menu *Programmation > Aperçu > Copier*.
- Utiliser les **touches fléchées** et la touche **OK** pour copier le paramètre de programmation. Il est possible de copier les paramètres de programmation au quotidien ou pour la semaine complète.

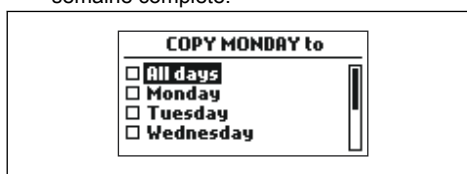

3.12.2.4 Pour réinitialiser le paramètre de programmation

Il est possible de retirer tous les paramètres de programmation et d'utiliser le réglage d'usine.

- Effectuer les étapes 1 à 3 de la section *Pour accéder au menu. à la page 27*.
- Utiliser les **touches fléchées** et la touche **OK** pour parcourir la structure de menu *Programmation > Aperçu > réinitialisation*.

- a) Appuyer sur les touches **fléchées** pour sélectionner *Jour en cours* afin de rétablir uniquement les réglages d'usine de la date en cours.
- b) Appuyer sur les **touches fléchées** pour sélectionner *Toute la semaine* afin de réinitialiser tous les paramètres de programmation au niveau des réglages d'usine.

3. Appuyer sur la touche **OK**.

3.12.2.5 Hauteur de coupe



La hauteur de coupe peut être réglée de MIN (2 cm/0.8 po.) à MAX (6 cm/ 2.4 po.).

Remarque : Le réglage de la hauteur s'affiche à l'écran du produit sous forme d'échelle ou de valeur numérique.



MISE EN GARDE : Pendant les premières semaines qui suivent l'installation, la hauteur de coupe doit être réglée sur MAX pour éviter d'endommager la boucle de câble. Après cela, la hauteur de coupe peut être abaissée progressivement toutes les semaines jusqu'à atteindre la hauteur désirée.

3.12.2.6 Niveau de sécurité



Il y a trois niveaux de sécurité pour le produit.

| Fonction | Faible | Moyen | Haut |
|-------------------|--------|-------|------|
| Alarme | | | X |
| Code NIP | | X | X |
| Serrure-minuterie | X | X | X |

- **Alarme** : Une alarme se déclenche si le code NIP n'a pas été saisi dans les 10 secondes après que le bouton **STOP** (arrêt) soit enfoncé. L'alarme se déclenche également lorsque le produit est soulevé.

L'alarme s'arrête lorsque le code NIP est saisi.

- **Code NIP** : Le bon code NIP doit être saisi pour accéder à la structure de menu du produit. Si un mauvais code NIP est saisi 5 fois, le produit est verrouillé pour un moment. Le dispositif de verrouillage est prolongé pour chaque nouvel essai incorrect.
- **Serrure-minuterie** : Le produit se verrouille si le code NIP n'a pas été saisi depuis 30 jours. Entrer le code NIP pour accéder au produit.

Pour régler le niveau de sécurité

Sélectionner les niveaux de sécurité 1 sur 3 pour votre produit.

1. Effectuer les étapes 1 à 3 de la section *Pour accéder au menu.* à la page 27.
2. Utiliser les **boutons fléchés** et le bouton **OK** pour parcourir la structure de menu *Réglages > Sécurité > Niveau de sécurité.*
3. Utiliser les **boutons fléchés** et le bouton **OK** pour sélectionner le niveau de sécurité.
4. Appuyer sur le bouton **OK**.

Pour créer un nouveau signal de boucle

Le signal de boucle est choisi de façon aléatoire pour créer un lien unique entre le produit et la station de charge. Dans de rares cas, il peut s'avérer nécessaire de générer un nouveau signal, par exemple si deux installations voisines ont un signal très similaire.

1. Placer le produit dans la station de charge.
2. Effectuez les étapes 1 à 3 de la section *Pour accéder au menu.* à la page 27.
3. Utiliser les boutons **fléchés** et le bouton **OK** pour se déplacer dans la structure de menu *Sécurité > Avancé > Nouveau signal de boucle.*
4. Attendre la confirmation que le signal de boucle a été généré. Cela prend environ 10 secondes généralement.

Pour changer le code NIP

1. Effectuer les étapes 1 à 3 de la section *Pour accéder au menu.* à la page 27.
2. Utiliser les touches **fléchées** et la touche **OK** pour parcourir la structure de menu *Réglages > Sécurité > Avancé > Changement du code PIN.*

3. Saisir le nouveau code NIP.
4. Appuyer sur la touche **OK**.
5. Saisir le nouveau code NIP.
6. Appuyer sur la touche **OK**.
7. Noter le nouveau code NIP. Se reporter à la section *Introduction à la page 3*.

Modification de la durée de l'alarme

1. Effectuer les étapes 1 à 3 de la section *Pour accéder au menu. à la page 27*.
2. Utiliser les boutons **fléchés** et le bouton **OK** pour se déplacer dans la structure de menus *Security (Sécurité) > Advanced (Avancé) > Duration (Durée) > Duration of alarm (Durée de l'alarme)*.
3. Utiliser les **boutons fléchés** pour choisir une durée de 1 à 20 minutes.
4. Appuyer sur la touche **BACK**.

Modification de la durée de la serrure-minuterie

1. Effectuer les étapes 1 à 3 de la section *Pour accéder au menu. à la page 27*.
2. Utiliser les boutons **fléchés** et le bouton **OK** pour se déplacer dans la structure de menus *Security (Sécurité) > Advanced (Avancé) > Duration (Durée) > Duration of time lock (Durée de la serrure-minuterie)*.
3. Utiliser les **boutons numérotés** pour choisir une durée de 1 à 90 jours.
4. Appuyer sur la touche **BACK**.

3.12.2.7 Messages



Dans ce menu, il est possible de consulter les messages d'erreur et d'information précédents. En ce qui concerne les messages, il existe des astuces et des conseils à suivre pour résoudre le problème. Se reporter à la section *Dépannage à la page 48*.

Si le produit est perturbé de quelque manière que ce soit, par exemple, est coincé ou la batterie est faible, un message est enregistré pour indiquer le dysfonctionnement et l'heure à laquelle cela s'est produit.

Si le même message revient plusieurs fois, cela peut indiquer qu'il faut ajuster l'installation ou le produit. Se reporter à la section *Installation à la page 16*.

Pour lire les messages

1. Effectuez les étapes 1 à 3 de la section *Pour accéder au menu. à la page 27*.
2. Utiliser les boutons **fléchés** et le bouton **OK** pour se déplacer dans la structure de menu *Messages > Messages d'erreur et Messages > Messages d'info*.
3. Lire les messages et le *guide de dépannage* pour obtenir des renseignements et des recommandations afin de corriger les erreurs.

3.12.3 Minuterie adaptative (météo)



Weather timer ajuste automatiquement le temps de coupe à la croissance du gazon. Le produit ne peut pas fonctionner au-delà des paramètres de programmation.

Remarque : Lors de l'utilisation de la *Weather timer*, il est recommandé de prévoir autant de temps de fonctionnement que possible pour la *Weather timer*. Ne pas limiter la programmation plus que nécessaire.

Le premier fonctionnement de la journée est réglé par les paramètres de programmation. Le produit complète toujours 1 cycle de tonte, puis la *Weather timer* sélectionne si le produit continuera à fonctionner ou non.

Remarque : *Weather timer* se réinitialise si le produit arrête de fonctionner pendant plus de 50 heures ou lors de la *réinitialisation de tous les réglages de l'utilisateur*. *Weather timer* n'est pas changée si une *réinitialisation des paramètres de programmation* est effectuée.

3.12.3.1 Pour régler la minuterie adaptative

1. Effectuez les étapes 1 à 3 de la section *Pour accéder au menu. à la page 27*.
2. Utiliser les touches **fléchés** et la touche **OK** pour se déplacer dans la structure de menus *Minuterie adaptative > Utiliser la minuterie adaptative*.
3. Appuyer sur la touche **OK** pour sélectionner *Minuterie adaptative*.

- Appuyer sur la touche **BACK**.

3.12.3.2 Pour régler la fréquence de la minuterie adaptative

Régler la fréquence à laquelle le produit coupe le gazon lorsque la *minuterie adaptative* est utilisée. Il y a 3 niveaux de fréquence : *Basse, Moyenne* et *Élevée*. Plus la fréquence est élevée, plus le produit est sensible à la pousse du gazon. En d'autres termes, si la pousse du gazon est élevée, le produit peut fonctionner plus longtemps.

Remarque : Si le résultat de tonte n'est pas optimal lors de l'utilisation de la *Minuterie adaptative*, les réglages de programmation peuvent nécessiter un ajustement. Ne pas limiter la programmation plus que nécessaire. Vérifier également que le disque de coupe est propre et que les lames sont en bon état.

- Effectuer les étapes 1 à 3 de la section *Pour accéder au menu*. à la page 27.
- Utiliser les **touches fléchées** et la touche **OK** pour se déplacer dans la structure de menus *Minuterie adaptative > Temps de coupe*.
- Utiliser les touches **fléchées** pour sélectionner la fréquence *Basse, Moyenne* ou *Élevée*.
- Appuyer sur la touche **PRÉCÉDENT**.

3.12.4 Zone de pelouse

Si la zone de travail comprend des sections éloignées reliées à des passages étroits, la fonction *Zone de pelouse* sert à maintenir une pelouse bien coupée dans toutes les parties du jardin. Un câble guide doit être installé pour utiliser ces fonctions. On peut définir un maximum de trois zones éloignées.

Avec la fonction *Zone de pelouse*, le produit suit d'abord le fil guide puis le quitte après une certaine distance et commence à tondre la pelouse.

Zone A, environ 50 %

Zone B, environ 30 %

Zone C, environ 20 %

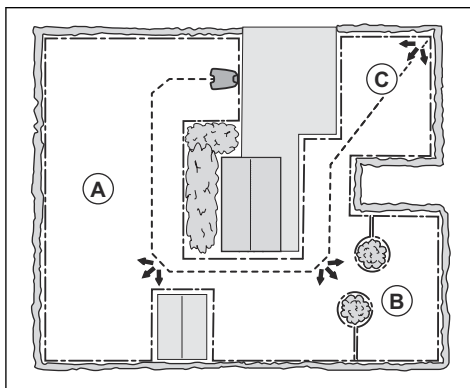

3.12.4.1 Navigation assistée par GPS

Seulement pour Automower® 430X/450X

La fonction de navigation assistée par GPS aide le produit à sélectionner le fonctionnement optimal. Utiliser la fonction *Zone de pelouse* pour effectuer les réglages manuels.

Pour régler la navigation assistée par GPS

Désactiver la navigation assistée par GPS pour effectuer les réglages manuels dans *Zone de pelouse*.

Remarque : Il est recommandé d'utiliser la navigation assistée par GPS.

- Effectuez les étapes 1 à 3 de la section *Pour accéder au menu*. à la page 27.
- Utiliser les touches **fléchées** et la touche **OK** pour se déplacer dans la structure de menus *Installation > Zone de pelouse*.
- Appuyer sur la touche **OK** pour activer ou désactiver la fonction.
- Appuyer sur la touche **BACK**.

3.12.4.2 Pour régler la fonction zone de pelouse

- Effectuer les étapes 1 à 3 de la section *Pour accéder au menu*. à la page 27.
- Utiliser les **touches fléchées** et la touche **OK** pour parcourir la structure de menu *Installation > Zone de pelouse > Zones 1 à 3*.
- Utiliser la **touche fléchée** pour sélectionner la zone.
- Appuyer sur la touche **OK**.

5. Mesurer la distance entre la station de charge et le début de la zone. Mesurer le long du câble guide. Se reporter à la section *Pour mesurer la distance qui sépare de la station de charge à la page 32.*
6. Appuyer sur les touches **numérotées** pour sélectionner la distance.
7. Appuyer sur la touche **OK**.
8. Utiliser les touches **numérotées** pour sélectionner le pourcentage du temps de coupe que le produit doit prendre pour couper la zone. Le pourcentage est égal au pourcentage de la zone par rapport à toute la zone de travail.
 - a) Mesurer la zone.
 - b) Diviser la zone mesurée par la zone de travail totale.
 - c) Convertir le résultat en pourcentage.

Remarque : La somme des zones 1 à 3 doit être inférieure ou égale à 100 %. Si la somme est inférieure à 100 %, le produit commence parfois à tondre à la station de charge. Se reporter à la section *Pour régler l'angle de sortie à la page 34.*

9. Appuyer sur la touche **PRÉCÉDENT**.

3.12.4.3 Pour tester la fonction zone de pelouse

1. Placer le produit dans la station de charge.
2. Effectuer les étapes 1 à 3 de la section *Pour accéder au menu. à la page 27.*
3. Utiliser les **touches fléchées** et la touche **OK** pour parcourir la structure de menu *Installation > Zone de pelouse > Zones 1 à 3 > Plus d'options > Essai.*
4. Appuyer sur la touche **OK**.
5. Appuyer sur la touche **START**.
6. Fermer le capot.
7. S'assurer que le produit peut trouver la zone.

3.12.4.4 Pour mesurer la distance qui sépare de la station de charge

1. Placer le produit dans la station de charge.
2. Effectuer les étapes 1 à 3 de la section *Pour accéder au menu. à la page 27.*
3. Utiliser les **touches fléchées** et la touche **OK** pour parcourir la structure de menu

Installation > Zone de pelouse > Zones 1 à 3 > À quelle distance?.

4. Utiliser les touches **numérotées** pour définir la valeur 500 m / 500 vg comme distance.
5. Appuyer sur la touche **OK**.
6. Utiliser les touches **fléchées** et la touche **OK** pour parcourir la structure de menu *Réglages > Zone de pelouse > Zone 1 à 3 > Plus d'options > Essai.*
7. Appuyer sur la touche **OK**.
8. Appuyer sur la touche **STOP** lorsque le produit se trouve à la distance sélectionnée pour la mesure. La distance s'affiche à l'écran.

3.12.4.5 Pour activer ou désactiver la fonction zone de pelouse

Désactiver ou activer la fonction *Zone de pelouse* pour chaque zone.

1. Effectuer les étapes 1 à 3 de la section *Pour accéder au menu. à la page 27.*
2. Utiliser les **touches fléchées** et la touche **OK** pour parcourir la structure de menu *Installation > Zone de pelouse > Zones 1 à 3 > Désactiver.*
3. Appuyer sur la touche **OK**.
4. Appuyer sur la touche **PRÉCÉDENT**.

3.12.4.6 Pour réinitialiser les réglages de la fonction de zone de pelouse

Il est possible de réinitialiser les réglages de la fonction de *zone de pelouse* pour chaque zone et d'utiliser les réglages d'usine.

1. Effectuer les étapes 1 à 3 de la section *Pour accéder au menu. à la page 27.*
2. Utiliser les **touches fléchées** et la touche **OK** pour parcourir la structure de menu *Installation > Zone de pelouse > Zones 1 à 3 > Plus d'options > Réinitialiser.*
3. Appuyer sur la touche **OK**.

3.12.5 Méthodes permettant au produit de trouver la station de charge

Le produit dispose de trois méthodes de recherche de la station de charge :

- Irrégulière – le produit se déplace dans la zone de travail jusqu'à ce qu'il trouve le signal de la station de charge.

- Câble guide – le produit se déplace dans le périmètre de travail jusqu'à ce qu'il trouve le câble guide. Il suit alors le câble guide jusqu'à la station de charge.
- Câble périphérique – le produit se déplace dans le périmètre de travail jusqu'à ce qu'il trouve le câble périphérique. Il suit alors le câble périphérique jusqu'à la station de charge.

Le réglage d'usine est configuré pour mélanger les 3 méthodes de recherche. Lorsque la batterie est faible, le produit commence à rechercher la station de charge selon la méthode irrégulière pendant 3 minutes. Après ce délai, le produit change de méthode de recherche pour celle du câble guide. Le produit tente de trouver le câble guide pendant 8 minutes. Après 11 minutes, le produit change de méthode de recherche pour celle du câble périphérique.

Il est possible de modifier les réglages de la façon dont le produit trouve la station de charge afin de l'adapter à la zone de travail.

3.12.5.1 Pour définir comment le produit recherche la station de charge

Vous pouvez effectuer des réglages manuels afin que le produit recherche le câble guide ou le câble périphérique en 0 à 30 minutes à partir du moment où la batterie est faible.

1. Effectuez les étapes 1 à 3 de la section *Pour accéder au menu*. à la page 27.
2. Utiliser les boutons **fléchés** et le bouton **OK** pour se déplacer dans la structure de menus *Installation > To find the charging station (Pour trouver la station de charge) > Overview of search methods (Présentation des méthodes de recherche) > Guide*.
3. Appuyer sur les **boutons fléchés** pour sélectionner un des câbles guides.
4. Appuyer sur les **boutons numériques** pour régler le temps.
5. Appuyer sur le bouton **OK**.
6. Appuyer sur le bouton **BACK** (précédent).
7. Utiliser les boutons **fléchés** et le bouton **OK** pour se déplacer dans la structure de menus *Installation > To find the charging station (Pour trouver la station de charge) > Overview of search methods (Présentation des méthodes de recherche) > Boundary (Câble périphérique)*.

8. Appuyer sur les **boutons numériques** pour régler le temps.
9. Appuyer sur le bouton **OK**.
10. Appuyer sur le bouton **START** (démarrage) et fermer le loquet.

3.12.5.2 Pour mettre à l'essai le câble guide

1. Effectuez les étapes 1 à 3 de la section *Pour accéder au menu*. à la page 27.
2. Utiliser les boutons **fléchés** et le bouton **OK** pour se déplacer dans la structure de menus *Installation > Find charging station (Trouver la station de charge) > Guide > More (Plus d'options) > Test guide (Mettre à l'essai le câble guide)*.
3. Placer le produit à 3 m / 9 pi du câble périphérique.
4. Appuyer sur le bouton **START** (démarrage) et fermer le loquet.
5. S'assurer que le produit suit le câble guide jusqu'à la station de charge.
6. S'assurer que le produit s'amarre à la station de charge.
7. Si le produit ne s'amarre pas à la station de charge, modifier la position de celle-ci ou du câble guide. Se reporter aux sections *Pour installer la station de charge à la page 22* et *Pour installer le câble guide à la page 23*.

3.12.5.3 Pour mettre à l'essai le câble périphérique

1. Placer le produit à 3 m / 9 pi du câble périphérique et orienté vers ce dernier.
2. Effectuez les étapes 1 à 3 de la section *Pour accéder au menu*. à la page 27.
3. Utiliser les **boutons fléchés** et le bouton **OK** pour se déplacer dans la structure de menus *Installation > Find charging station (Trouver la station de charge) > Overview of search methods (Présentation des méthodes de recherche) > Boundary (Périphérique) > More (Plus d'options) > Test right / Test left (Essai droit / Essai gauche)*.
4. Appuyer sur le bouton **START** (démarrage) et fermer le loquet.
5. S'assurer que le produit suit le câble guide jusqu'à la station de charge.
6. S'assurer que le produit s'amarre à la station de charge.

7. Modifier la position de la station de charge ou du câble guide si le produit ne s'amarre pas à la station de charge. Se reporter à *Pour installer la station de charge à la page 22* et à *Pour installer le câble guide à la page 23*.

3.12.5.4 Pour modifier la portée du signal de la station de charge

1. Effectuez les étapes 1 à 3 de la section *Pour accéder au menu*. à la page 27.
2. Utiliser les boutons **fléchés** et le bouton **OK** pour se déplacer dans la structure de menus *Installation > Find the charging station (Trouver la station de charge) > Overview of search methods (Présentation des méthodes de recherche) > Charging station range (Portée de la station de charge)*.
3. Utiliser le bouton **fléché** gauche pour sélectionner **MAX (Maximum)**, **MID (Moyen)** ou **MIN (Minimum)**.
4. Appuyez sur le bouton **BACK** (retour).

Remarque : Il est généralement préférable de déplacer la station de charge plutôt que de diminuer la portée du signal de la station de charge.

3.12.6 Largeur de couloir

Le couloir du câble périphérique est la zone adjacente au câble périphérique et le couloir du guide est la zone adjacente au câble guide. Le produit utilise les couloirs pour trouver la station de charge. Quand le produit se déplace en direction de la station de charge, il le fait toujours à gauche du câble de guidage.

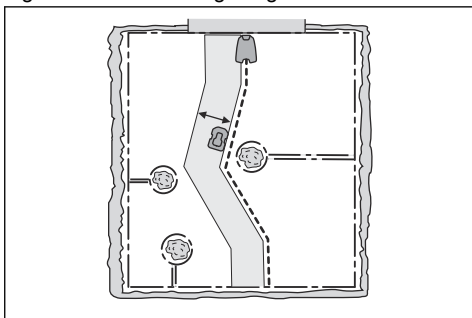

La largeur de couloir est réglée automatiquement. Uniquement dans certaines rares occasions, il convient de saisir des

réglages manuels. La largeur de couloir peut être réglée entre 0-9. Si la largeur de couloir du guide est réglée à 0, le produit chevauchera le câble guide. Le réglage d'usine est de 6 pour le câble périphérique et de 9 pour le câble guide.

3.12.6.1 Pour régler la largeur de couloir

1. Effectuez les étapes 1 à 3 de la section *Pour accéder au menu*. à la page 27.
2. Utiliser les touches **fléchées** et la touche **OK** pour se déplacer dans la structure de menu *Installation > Avancé > Largeur de couloir*.
3. Utiliser les touches **fléchées** pour sélectionner un couloir.
4. Utiliser les touches **numérotées** pour choisir une largeur de couloir de 0-9.

Remarque : Régler une largeur de couloir la plus large possible afin de réduire les risques de présence de lignes dans la pelouse.

3.12.7 Angle de sortie

Si la somme de la fonction de *zone de pelouse* est inférieure à 100 %, le produit commence parfois à tondre à la station de charge. Le produit s'éloigne de la station de charge suivant un angle de sortie entre 90° et 270°. On peut régler les angles de sortie pour un ou deux secteurs de sortie.

3.12.7.1 Pour régler l'angle de sortie

1. Effectuer les étapes 1 à 3 de la section *Pour accéder au menu*. à la page 27.
2. Utiliser les **touches fléchées** et la touche **OK** pour parcourir la structure de menu *Installation > Avancé > Angles de sortie > Secteur 1*.
3. Utiliser les touches **numérotées** pour régler les angles en degrés.
4. Appuyer sur la touche **fléchée** vers le bas.
5. Utiliser les touches **numérotées** pour choisir la fréquence à laquelle le produit doit utiliser chaque secteur. Régler en pourcentage.
6. Appuyer sur la touche **BACK**.

3.12.8 Distance de recul

La distance de recul détermine la distance sur laquelle le produit se déplace en marche arrière avant qu'il ne commence la coupe de la pelouse. Le réglage d'usine est de 60 cm / 2 pi.

3.12.8.1 Pour régler la distance de recul

1. Effectuer les étapes 1 à 3 de la section *Pour accéder au menu. à la page 27.*
2. Utiliser la touche **fléchée** et la touche **OK** pour se déplacer dans la structure de menu *Installation > Avancé > Distance de marche arrière.*
3. Utiliser les touches **numérotées** pour régler la distance.
4. Appuyer sur la touche **PRÉCÉDENT**.

3.12.9 Fonction Dépasser le câble

L'avant du produit se déplace toujours au-delà du câble périphérique à une distance spécifiée avant que le produit retourne dans la zone de travail. Le réglage d'usine est de 31 cm / 13 po. Il est possible de sélectionner une distance de 20-50 cm / 10-15 po.

Remarque : Si la distance *Dépasser le câble* est modifiée, la distance changera le long du câble périphérique partout dans la zone de travail.

3.12.9.1 Pour régler la fonction dépasser le câble

1. Effectuer les étapes 1 à 3 de la section *Pour accéder au menu. à la page 27.*
2. Utiliser la touche **fléchée** et la touche **OK** pour se déplacer dans la structure de menu *Installation > Avancé > Dépasser le câble.*
3. Utiliser les touches **numérotées** pour régler la distance.
4. Appuyer sur la touche **BACK**.

3.12.10 Réglages



Dans les réglages, il est possible de modifier les réglages généraux du produit.

3.12.10.1 Profils

La fonction Profils vous permet de mémoriser différents réglages du produit. Elle peut être utilisée lorsqu'un produit est utilisé pour plusieurs zones de travail et stations de charge. Les réglages du produit et le jumelage avec les stations de charge sont enregistrés dans le profil et peuvent être utilisés à nouveau facilement.

Pour enregistrer des réglages dans un profil

1. Effectuez les étapes 1 à 3 de la section *Pour accéder au menu. à la page 27.*
2. Utiliser les boutons **fléchés** et le bouton **OK** pour se déplacer dans la structure de menus *Settings (Réglages) > Profiles (Profils) > Use profiles (Utiliser les profils) > Profile A, B or C (Profil A, B ou C).*
3. Utiliser les **boutons fléchés** et le bouton **OK** pour sélectionner et enregistrer le profil.
4. Appuyez sur le bouton **BACK** (retour).

Si les paramètres ont été modifiés, mais qu'ils n'ont pas été enregistrés, le symbole * s'affiche à côté du nom du profil.

Pour modifier le nom d'un profil

1. Effectuez les étapes 1 à 3 de la section *Pour accéder au menu. à la page 27.*
2. Utiliser les **boutons fléchés** et le bouton **OK** pour se déplacer dans la structure de menus *Settings (Réglages) > Profiles (Profils) > Use profiles (Utiliser les profils) > Profile A, B or C (Profil A, B ou C) > Rename (Renommer).*
3. Utiliser les **boutons fléchés** et le bouton **OK** pour sélectionner les lettres.
4. Appuyer sur le bouton **BACK** (RETOUR) pour enregistrer le nouveau nom de profil.

Pour utiliser un profil

1. Effectuez les étapes 1 à 3 de la section *Pour accéder au menu. à la page 27.*
2. Utiliser les **boutons fléchés** et le bouton **OK** pour se déplacer dans la structure de menus *Settings (Réglages) > Profiles (Profils) > Use profiles (Utiliser les profils) > Profile A, B or C (Profil A, B ou C) > Select (Sélectionner).*
3. Appuyez sur le bouton **BACK** (retour).

Pour connecter une nouvelle station de charge à un profil

1. Enregistrer les paramètres dans un profil à utiliser avec la station de charge d'origine. Respecter les étapes 1 à 4 de la section *Pour enregistrer des réglages dans un profil à la page 35.*
2. Placer le produit dans la nouvelle station de charge.

3. Utiliser les **boutons fléchés** et le bouton **OK** pour se déplacer dans la structure de menus *Security (Sécurité) > Advanced (Avancé) > New loop signal (Nouveau signal de boucle)*.
4. Enregistrer un profil pour la nouvelle station de charge ou sélectionner un profil dans la liste. Effectuer les étapes 1 à 4 dans *Pour enregistrer des réglages dans un profil à la page 35* ou effectuer les étapes 1 à 3 dans *Pour utiliser un profil à la page 35*.

3.12.11 Mode ECO

Si le *mode ECO* est activé, il coupe le signal dans le câble périphérique, le câble guide et la station de charge, lorsque le produit est stationné ou est en charge.

Remarque : Utiliser le *mode ECO* pour économiser de l'énergie et éviter les interférences avec d'autres équipements, par exemple des boucles d'écoute ou des portes de garage.

Remarque : Pour démarrer le produit manuellement dans la zone de travail, appuyer sur la touche **STOP** avant de retirer le produit de la station de charge. Si ce n'est pas le cas, le produit ne peut pas démarrer dans la zone de travail.

3.12.11.1 Pour régler le mode ECO

1. Effectuer les étapes 1 à 3 de la section *Pour accéder au menu. à la page 27*.
2. Utiliser les touches **fléchées** et la touche **OK** pour se déplacer dans la structure de menu *Réglages > Mode ECO*.
3. Appuyer sur la touche **OK** pour sélectionner le *mode ECO*.
4. Appuyer sur la touche **BACK**.

3.12.11.2 Coupe en spirale

Si l'herbe est plus longue dans une zone, le produit la coupe en spirale. La *coupe en spirale* peut être réglée à cinq niveaux :

- Faible-
- Faible
- Moyenne
- Élevée
- Haut+

Le niveau détermine la sensibilité du produit aux changements de hauteur de l'herbe.

Remarque : La *coupe en spirale* ne peut être lancée qu'en mode de zone principale. La coupe en mode de *zone secondaire* ne permet pas au produit de lancer la *coupe en spirale*. La *coupe en spirale* ne démarre pas dans une pente de plus de 15 %.

Pour régler la coupe en spirale

1. Effectuer les étapes 1 à 3 de la section *Pour accéder au menu. à la page 27*.
2. Utiliser les **touches fléchées** et la touche **OK** pour se déplacer dans la structure de menus *Réglages > Coupe en spirale > Utiliser la coupe en spirale*.
3. Appuyer sur la touche **PRÉCÉDENT**.

Pour régler le niveau de la coupe en spirale

1. Effectuez les étapes 1 à 3 de la section *Pour accéder au menu. à la page 27*.
2. Utiliser les **boutons fléchés** et le bouton **OK** pour se déplacer dans la structure de menus *Settings (Réglages) > Spiral Cutting (Coupe en spirale) > Use Spiral Cutting (Utiliser la coupe en spirale) > Intensity (Intensité)*.
3. Utiliser le **bouton fléché** de gauche pour sélectionner le niveau de la coupe en spirale.
4. Appuyez sur le bouton **BACK** (retour).

3.12.11.3 Commande en pente

Afin de réduire l'usure de la pelouse à proximité du câble périphérique dans les pentes, le produit empêche de se déplacer dans la direction opposée lorsque le produit fonctionne dans une pente. La *commande en pente* est activée dans les réglages d'usine.

Pour régler la commande en pente

1. Effectuer les étapes 1 à 3 de la section *Pour accéder au menu. à la page 27*.
2. Utiliser les touches **fléchées** et la touche **OK** pour se déplacer dans la structure de menus *Réglages > Commande en pente > Utiliser la commande en pente*.
3. Appuyer sur la touche **PRÉCÉDENT**.

3.12.12 Généralités

Dans l'option *Généralités*, il est possible de sélectionner les paramètres généraux du produit.

3.12.12.1 Pour régler l'heure et la date

1. Effectuer les étapes 1 à 3 de la section *Pour accéder au menu*. à la page 27.
2. Utiliser les boutons **fléchés** et le bouton **OK** pour se déplacer dans la structure de menu *Réglages > Généralités > Heure et date*.
3. Utiliser les boutons **numérotés** pour régler l'heure, puis appuyer sur le bouton **PRÉCÉDENT**.
4. Utiliser les boutons **numérotés** pour régler la date, puis appuyer sur le bouton **PRÉCÉDENT**.
5. Utiliser les boutons **fléchés** pour régler le format d'heure, puis appuyer sur le bouton **PRÉCÉDENT**.
6. Utiliser les boutons **fléchés** pour régler le format de date, puis appuyer sur le bouton **PRÉCÉDENT**.

3.12.12.2 Pour régler la langue

1. Effectuer les étapes 1 à 3 de la section *Pour accéder au menu*. à la page 27.
2. Utiliser les boutons **fléchés** et le bouton **OK** pour se déplacer dans la structure de menu *Réglages > Généralités > Langue*.
3. Utiliser les boutons **fléchés** pour sélectionner la langue, puis appuyer sur le bouton **Précédent**.

3.12.12.3 Pour régler le pays et le fuseau horaire

1. Effectuez les étapes 1 à 3 de la section *Pour accéder au menu*. à la page 27.
2. Utiliser les boutons **fléchés** et le bouton **OK** pour se déplacer dans la structure de menu *Réglages > Généralités > Pays et fuseau horaire*.
3. Utiliser les boutons **fléchés** pour sélectionner le pays, puis appuyer sur le bouton **Précédent**.

3.12.12.4 Pour définir le format de l'unité

1. Effectuer les étapes 1 à 3 de la section *Pour accéder au menu*. à la page 27.
2. Utiliser les touches **fléchées** et la touche **OK** pour se déplacer dans la structure de menu *Réglages > Généralités > Format de l'unité*.

3. Utiliser les touches **fléchées** pour sélectionner le format de l'unité, puis appuyer sur la touche **PRÉCÉDENT**.

3.12.12.5 Pour réinitialiser tous les réglages de l'utilisateur

1. Effectuer les étapes 1 à 3 de la section *Pour accéder au menu*. à la page 27.
2. Utiliser les boutons **fléchés** et le bouton **OK** pour se déplacer dans la structure de menu *Réglages > Généralités > Réinitialiser tous les réglages de l'utilisateur*.
3. Utiliser le bouton **fléché** droit pour sélectionner l'option *Effectuer la réinitialisation de tous les réglages de l'utilisateur?*
4. Appuyer sur le bouton **OK** pour réinitialiser tous les réglages de l'utilisateur?

Remarque : Les réglages *Niveau de sécurité, Code NIP, Signal boucle, Messages, Date et heure, Langue et Réglages relatifs au pays* ne sont pas réinitialisés.

3.12.12.6 Le menu À propos

Le menu *À propos* fournit des informations relatives au produit, par exemple le numéro de série et les versions du micrologiciel.

3.12.13 Accessoires

 Les réglages des accessoires montés sur le produit peuvent être effectués dans ce menu.

3.12.13.1 Information

Ce menu regroupe les accessoires montés sur le produit. Contactez votre représentant local Husqvarna pour en savoir plus sur les accessoires offerts.

3.12.13.2 Application Automower® Connect

L'application offre deux modes de connectivité : connectivité cellulaire longue portée et connectivité Bluetooth® courte portée. Le modèle Automower® 420/430X/440/450X prend uniquement en charge la communication par Bluetooth®. Si Automower® Connect est installé en tant qu'accessoire, la communication cellulaire est alors également prise en charge par le produit.

Le produit peut se connecter aux appareils mobiles qui ont l'application Automower® Connect installée. Automower® Connect est une application gratuite pour votre appareil mobile. L'application Automower® Connect offre des fonctions supplémentaires pour votre produit Husqvarna : Il est possible :

- de connaître l'état du produit.
- de modifier les réglages du produit.
- d'obtenir des renseignements détaillés sur le produit.
- de recevoir une alarme si le produit sort de la zone de travail.
- Consulter les statistiques de votre produit.

Remarque : Tous les pays ne prennent pas en charge l'application Automower® Connect pour des raisons légales et de systèmes cellulaires régionaux. Le service à vie Automower® Connect inclus s'applique uniquement si un sous-traitant de tierce partie offre le service de 2G/3G/4G dans la zone de fonctionnement. Dans certains pays, la fonction Bluetooth® n'est pas disponible pour des raisons juridiques.

Pour installer l'application Automower® Connect

1. Télécharger l'application Automower® Connect sur votre appareil mobile.
2. Créer un compte Husqvarna dans l'application Automower® Connect.
3. Un courriel est envoyé à l'adresse courriel enregistrée. Appliquez les instructions du courriel en moins de 24 heures pour valider votre compte.
4. Ouvrir une session dans l'application Automower® Connect au moyen de votre compte Husqvarna.

3.12.13.3 Automower® Connect@Home

Connect@Home utilise une technologie sans fil Bluetooth® à courte portée. Cela signifie que l'appareil mobile et le produit peuvent communiquer l'un avec l'autre lorsqu'ils se trouvent à l'intérieur de la portée de communication. Une icône de communication Bluetooth® s'affiche sur l'écran du produit lorsque le produit est connecté à l'appareil mobile.

Remarque : Connect@Home offre des fonctions équivalentes, mais moins étendues, que

Automower® Connect et utilise la même application.

Pour jumeler l'application Connect@Home et le produit

1. Effectuez les étapes 1 à 3 de la section *Pour accéder au menu. à la page 27.*
2. Utiliser les boutons **fléchés** et le bouton **OK** pour se déplacer dans la structure de menu *Accessories (accessoires) > Connect@Home > Pairing (jumelage) > New pairing (nouveau jumelage).*
3. Suivre les instructions fournies dans l'application.

Remarque : Automower® Connect demeure connecté au produit tant que l'appareil mobile est connecté au réseau mobile, que le produit est chargé et allumé.

Pour supprimer des comptes jumelés

1. Effectuez les étapes 1 à 3 de la section *Pour accéder au menu. à la page 27.*
2. Utiliser les boutons **fléchés** et le bouton **OK** pour se déplacer dans la structure de menu *Accessories > Connect@Home > Jumelage > Supprimer des comptes jumelés.*
3. Appuyer sur le bouton **OK** pour sélectionner *OUI/NON* afin de supprimer tous les comptes jumelés.

3.12.13.4 Automower® Connect

Automower® Connect est inclus avec 430X/450X et est offert en tant qu'accessoire pour le modèle Automower® 420/440.

Pour jumeler l'application Automower® Connect et le produit

1. Effectuez les étapes 1 à 3 de la section *Pour accéder au menu. à la page 27.*
2. Utiliser les boutons **fléchés** et le bouton **OK** pour se déplacer dans la structure de menu *Accessories (accessoires) > Automower® Connect > Pairing (jumelage) > New pairing (nouveau jumelage).*
3. Suivre les instructions fournies dans l'application.

Pour activer la fonction de géorepérage

Le géorepérage est une protection antivol GPS qui crée une barrière virtuelle pour le produit. Un message s'affiche si le produit est déplacé de l'autre côté de la barrière de géorepérage.

1. Placer le produit au centre de la zone de travail.
2. Effectuez les étapes 1 à 3 de la section *Pour accéder au menu. à la page 27.*
3. Utiliser les **boutons fléchés** et le bouton **OK** pour se déplacer dans la structure de menus *Accessories (Accessoires) > Automower Connect > GeoFence (Géorepérage) > Activate GeoFence (Activer le géorepérage).*
4. Appuyer sur le bouton **OK**.
5. Sélectionner *Activate GeoFence (Activer le géorepérage)* et appuyer sur le bouton **OK**.

Pour définir un nouveau point central pour la fonction de géorepérage

1. Placer le produit au centre de la zone de travail.
2. Effectuez les étapes 1 à 3 de la section *Pour accéder au menu. à la page 27.*
3. Utiliser les **boutons fléchés** et le bouton **OK** pour se déplacer dans la structure de menus *Accessories (Accessoires) > Automower Connect > GeoFence (Géorepérage) > New center point (Nouveau point central).*
4. Appuyer sur le bouton **OK**.

Pour régler le niveau de sensibilité du géorepérage

Plus le niveau de sensibilité du géorepérage est élevé, plus l'alarme se déclenche facilement.

1. Effectuez les étapes 1 à 3 de la section *Pour accéder au menu. à la page 27.*
2. Utiliser les **boutons fléchés** et le bouton **OK** pour se déplacer dans la structure de menus *Accessories (Accessoires) > Automower Connect > GeoFence (Géorepérage).*
3. Utiliser les **boutons fléchés** pour sélectionner le niveau de sensibilité du géorepérage.
4. Appuyez sur le bouton **BACK** (retour).

Pour utiliser la fonction SMS

La fonction SMS envoie un message texte (SMS) lorsque le produit est déplacé hors de la zone de géorepérage.

1. Effectuez les étapes 1 à 3 de la section *Pour accéder au menu. à la page 27.*
2. Utiliser les boutons **fléchés** et le bouton **OK** pour se déplacer dans la structure de menu *Accessoires > Connexion Automower > Communication > Utiliser la fonction SMS.*
3. Appuyer sur le bouton **OK**.
4. Utiliser les boutons **fléchés** et le bouton **OK** pour se déplacer dans la structure de menu *Accessoires > Connexion Automower > Communication > Numéros de téléphone SMS.*
5. Appuyer sur les boutons **numérotés** pour saisir le numéro de téléphone, y compris l'indicatif du pays. Par exemple, saisir (+)46701234567.
6. Appuyez sur le bouton **PRÉCÉDENT**.

Remarque : Le produit peut envoyer un maximum de 10 SMS par mois.

Réseau

Réglages du APN

Le produit doit indiquer les réglages de l'APN pour qu'il soit possible d'utiliser et d'envoyer des données par l'intermédiaire du réseau mobile. Les réglages de la carte SIM Husqvarna sont par défaut.

3.12.13.5 Automower® Direct

Automower® Direct utilise la communication Bluetooth® à courte portée.

Automower® Direct est utile si l'opérateur a l'application Automower® Connect et le code PIN, mais n'a pas créé de compte Husqvarna. Automower® Direct est également utile si la connexion avec le produit est seulement temporaire.

Husqvarna ne peut pas garantir la période ou la couverture de la connectivité cellulaire longue portée. Par conséquent, il est possible de communiquer avec le produit via Bluetooth® à courte distance du produit. On peut utiliser Automower® Direct sans compte Husqvarna tant qu'on dispose du code PIN du produit.

Remarque : Automower® Direct La connexion n'est valide qu'à portée du Bluetooth®. Si on quitte la zone de portée du Bluetooth®, La connexion Automower® Direct est perdue et il faut recommencer le processus de connexion.

Pour commencer à utiliser Automower® Direct

1. Télécharger l'application Automower® Connect sur votre appareil mobile.
2. Sélectionner Automower® Direct à l'écran de démarrage de l'application Automower® Connect.
3. Démarrer le Bluetooth® sur son appareil mobile.
4. Placer l'**interrupteur principal** du produit à la position 0.
5. Placer l'**interrupteur principal** du produit à la position 1.

Remarque : La fonction Bluetooth® dans le produit sera activée pour le jumelage pendant 3 minutes.

6. Sélectionner le produit à jumeler dans l'application Automower® Connect.
7. Entrer le code NIP du produit.

Remarque : Les menus et fonctions sont accessibles pendant la communication Bluetooth® à courte portée.

3.12.13.6 Fonction de capteur à ultrasons Automower® 450X

La fonction de *capteur à ultrasons* réduit la vitesse du produit lorsque celui-ci s'approche d'un obstacle. Si la fonction de *capteur à ultrasons* est désactivée, le produit fonctionne à une vitesse plus basse.

Pour régler la fonction de capteur à ultrasons

1. Effectuez les étapes 1 à 3 de la section *Pour accéder au menu*. à la page 27.
2. Utiliser les boutons **fléchés** et le bouton **OK** pour se déplacer dans la structure de menu *Accessoires > apteur à ultrasons > Utilisation*.

3.12.13.7 Phares Automower® 430X/450X

Pour régler l'horaire des phares

1. Effectuez les étapes 1 à 3 de la section *Pour accéder au menu*. à la page 27.
2. Utiliser les boutons **fléchés** et le bouton **OK** pour se déplacer dans la structure de menu *Accessoires > Phares > Horaire*.
3. Sélectionner l'un des réglages *Toujours allumés, Soir seulement, Soir et nuit ou toujours éteints*.

Remarque : Au réglage *Soir seulement*, les phares s'allument au coucher du soleil et s'éteignent à minuit. Au réglage *Soir et nuit*, les phares s'allument au coucher du soleil et s'éteignent au lever du soleil.

Pour régler la fonction de clignotement en cas de défaillance

Lorsque la fonction *Clignote en cas de défaillance* est activée, les phares clignent si le produit cesse de fonctionner en raison d'une défaillance.

1. Effectuez les étapes 1 à 3 de la section *Pour accéder au menu*. à la page 27.
2. Utiliser les boutons **fléchés** et le bouton **OK** pour se déplacer dans la structure de menu *Accessoires > Phares > Clignote en cas de défaillance*.
3. Utiliser le bouton **OK** pour activer ou désactiver la fonction *Clignote en cas de défaillance*.

3.12.13.8 Pour éviter les collisions avec l'abri de tondeuse

L'usure du produit et de l'abri de la tondeuse diminue en cas de sélection de *Avoid collisions with mower* (Éviter les collisions avec la tondeuse).

1. Effectuez les étapes 1 à 3 de la section *Pour accéder au menu*. à la page 27.
2. Utiliser les boutons **fléchés** et le bouton **OK** pour se déplacer dans la structure de menus *Accessories (Accessoires) > Mower house (Abri de tondeuse) > Avoid collisions with mower (Éviter les collisions avec la tondeuse)*.

Remarque : Si l'option *Avoid collisions with mower* (Éviter les collisions avec la tondeuse) est sélectionnée, cela peut entraîner la présence d'herbe non coupée autour de la station de charge.

4 Fonctionnement

4.1 Interrupteur principal



AVERTISSEMENT : Lire soigneusement les instructions de sécurité avant de démarrer le produit.



AVERTISSEMENT : Garder les mains et les pieds à l'écart des lames en rotation. Ne jamais placer les mains ou les pieds en dessous ou à proximité du produit lorsque le moteur est allumé.



AVERTISSEMENT : Ne pas utiliser le produit lorsque des personnes, en particulier des enfants, ou des animaux, se trouvent dans la zone de travail.

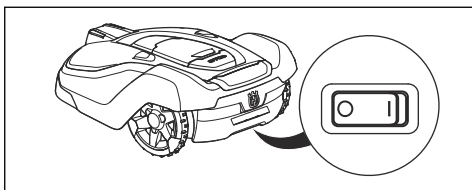

- Pour démarrer le produit, placer l'**interrupteur principal** en position *1*.
- Placer l'**interrupteur principal** en position *0* quand le produit n'est pas utilisé ou avant d'effectuer toute inspection ou tout entretien.

4.2 Mise sous tension de l'appareil

1. Appuyez sur la touche **STOP** pour ouvrir le capot.
2. Placer l'**interrupteur principal** à la position *1*.
3. Saisissez le code PIN.
4. Appuyer sur la touche **START**.
5. Sélectionner le mode de fonctionnement voulu et confirmer au moyen de la touche **OK**. Se reporter à la section *Mode de fonctionnement – Démarrage* à la page 42.

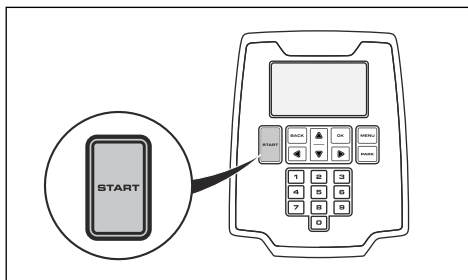

6. Fermer le capot.

Remarque : Si le produit est stationné dans la station de charge, il n'en sortira que si la batterie est complètement chargée et si la programmation autorise le fonctionnement du produit.

Remarque : Les premières semaines qui suivent l'installation, le niveau sonore perçu lors de la coupe de l'herbe peut être plus élevé que prévu. Après l'utilisation du produit pendant un certain temps, le niveau sonore perçu est nettement plus bas.

4.3 Mode de fonctionnement – Démarrage

Appuyer sur la touche **START** pour sélectionner l'un des modes de fonctionnement suivants :

- *Zone principale*
- *Zone secondaire*
- *Annulation de la programmation*
- *Point de tonte*

4.3.1 Zone principale

Zone principale est le mode de fonctionnement standard dans lequel le produit tond et se charge automatiquement.

4.3.2 Zone secondaire

Pour tondre les zones secondaires, il faut sélectionner le mode de fonctionnement *Zone secondaire*. Dans ce mode, l'opérateur doit déplacer manuellement le produit entre la zone principale et la zone secondaire. Le produit tond pendant une période sélectionnée ou jusqu'à ce que la batterie soit à plat. Lorsque la batterie est

vide, le produit s'arrête et le message *Nécessite une charge manuelle* s'affiche sur l'écran du produit. Placer le produit dans la station de charge pour charger la batterie. Lorsque la batterie est chargée, le produit sort de la station de charge et s'arrête. Le produit est maintenant prêt à fonctionner, mais nécessite d'abord une confirmation de la part de l'opérateur. En mode *Zone secondaire*, le produit fonctionne pendant une période sélectionnée ou jusqu'à ce que la batterie soit à plat.

Remarque : Pour tondre la zone principale après avoir chargé la batterie, régler le produit en mode *Zone principale* avant de le placer dans la station de charge.

4.3.3 Annulation de la programmation

Les réglages de programmation peuvent être temporairement suspendus en sélectionnant le mode *Annulation de la programmation*. Il est possible de suspendre la Programmation pendant 24 h ou trois jours. Il n'est pas possible de remplacer une période de veille.

4.3.4 Point de tonte

La fonction *Pointe de tonte* est activée à l'aide du bouton de **DÉMARRAGE** et est utile pour tondre rapidement une zone où l'herbe a été tondue moins que dans d'autres parties du jardin. Il faut déplacer manuellement le produit dans la zone choisie.

La fonction point de tonte implique que le produit fonctionne en spirale pour couper l'herbe dans la zone où il a été mis en marche. Lorsque ce travail est effectué, le produit retourne automatiquement en mode *Zone principale* ou *Zone secondaire*.

4.4 Mode de fonctionnement – stationnement

Appuyer sur la touche **STATIONNEMENT** pour sélectionner l'un des modes de fonctionnement suivants :

- *Stationnement jusqu'à nouvel ordre*
- *Commencer la programmation*

4.4.1 Stationnement jusqu'à nouvel ordre

Le mode de fonctionnement Stationnement signifie que le produit retourne à la station de charge où il reste jusqu'à ce qu'un nouveau

mode de fonctionnement soit sélectionné et que la touche **START** soit enfoncée.

4.4.2 Recommencer avec la programmation suivante

Le produit reste dans la station de charge jusqu'à ce que le réglage suivant de la *programmation* autorise le fonctionnement. Ce mode de fonctionnement convient si on veut annuler un cycle de tonte en cours et permettre au produit de rester dans la station de charge jusqu'au jour suivant.

4.5 Arrêt de la machine

1. Appuyer sur le bouton **STOP** (arrêt) sur le dessus du produit.

Le produit s'arrête et le moteur de coupe s'arrête.

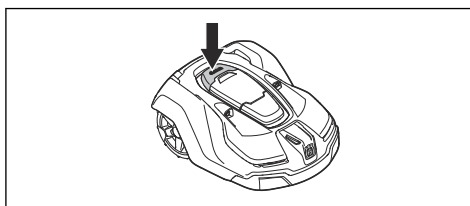

4.6 Pour mettre le produit hors tension

1. Appuyer sur la touche **STOP** sur le dessus du produit.
2. Placer l'**interrupteur principal** sur la position *0*.

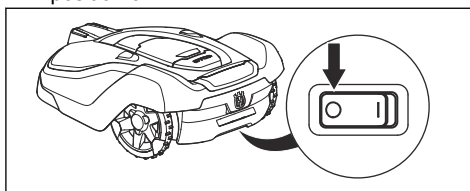

4.7 Pour charger la batterie



AVERTISSEMENT : Recharger le produit à l'aide d'une station de charge destinée à cet usage uniquement. Une mauvaise utilisation peut provoquer une décharge électrique, une surchauffe ou une fuite de liquide corrosif de la batterie.

En cas de fuite d'électrolyte, rincer à l'eau et consulter un médecin si le produit entre en contact avec les yeux ou autre.

Si le produit est neuf ou entreposé pendant une longue période, la batterie peut être déchargée et devra être rechargée avant le démarrage. Dans le mode *Zone principale*, le produit bascule de façon automatique entre les modes tonte et charge.

1. Placer l'**interrupteur principal** à la position *1*.
2. Placer le produit dans la station de charge. Faire glisser le produit aussi loin que possible pour garantir un contact approprié entre le produit et la station de charge. Se reporter aux contacts et aux plaques de charge dans *Présentation du produit à la page 4*
3. Un message s'affiche indiquant que le chargement est en cours.

5 Entretien

5.1 Introduction – entretien



AVERTISSEMENT : Le produit doit être mis hors tension avant d'effectuer la moindre opération d'entretien.



AVERTISSEMENT : Porter des gants de protection.

Pour assurer un meilleur fonctionnement et une plus longue durée de vie, s'assurer de nettoyer régulièrement le produit, et remplacer les pièces usées. Toutes les opérations d'entretien doivent être effectuées selon les instructions de Husqvarna. Se reporter à la section *Garantie à la page 70*.

À la première utilisation du produit, il convient d'inspecter le disque de coupe et les lames une fois par semaine. Si l'usure au cours de cette période a été faible, l'intervalle d'inspection peut être augmenté.

Il est important que le disque de coupe tourne facilement. Les arêtes des lames ne doivent pas être endommagées. La durée de vie des lames est très variable et dépend notamment des facteurs suivants :

- Temps de fonctionnement et taille de la zone de travail.
- Type de gazon et croissance saisonnière.
- Terre, sable et utilisation d'engrais.
- Présence d'objets tels que des pommes de pin, des fruits au sol, des jouets, des outils, des pierres, des racines et d'autres objets similaires.

La durée de vie normale est de 3 à 6 semaines lorsque le robot de tonte est utilisé dans des conditions favorables. Se reporter à la section *Remplacer les lames à la page 46* pour savoir comment remplacer les lames.

Remarque : L'utilisation de lames émoussées apporte une qualité de tonte moindre. La coupe du gazon n'est pas nette et il faut fournir plus d'énergie, résultant en un produit ne pouvant pas tondre une surface aussi grande.

5.2 Nettoyer le produit.



MISE EN GARDE : Ne jamais utiliser de nettoyeur à haute pression pour nettoyer le produit. Ne jamais utiliser de solvants pour le nettoyage.

Le produit ne fonctionne pas de façon satisfaisante dans les pentes si les roues sont bloquées par de l'herbe. Utiliser une brosse douce pour nettoyer le produit.

Husqvarna recommande d'utiliser une trousse de nettoyage et d'entretien spéciale, disponible comme accessoire. Pour obtenir de plus amples renseignements, communiquer avec son représentant Husqvarna.

5.2.1 Châssis et disque de coupe

Inspecter le disque de coupe et les lames une fois par semaine.

1. Appuyer sur la touche **STOP**.
2. Placer l'**interrupteur principal** à la position 0.
3. Placer le produit sur le côté.
4. Nettoyer le disque de coupe et le châssis en utilisant, par exemple, une brosse à vaisselle. Dans le même temps, vérifier si le disque de coupe tourne librement par rapport au protège-pied. S'assurer également que les lames sont intactes et peuvent pivoter librement.

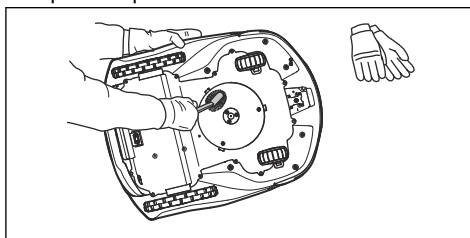

5.2.2 Roues

Nettoyer autour des roues. De l'herbe sur les roues peut influencer sur le fonctionnement du produit dans les pentes.

5.2.3 Le corps du produit

Utiliser une éponge souple ou un chiffon humide pour nettoyer la carrosserie du produit. Si la

carrosserie du produit est sale, utiliser une solution savonneuse douce pour la nettoyer.

5.2.4 Station de charge



AVERTISSEMENT : Utiliser la prise pour débrancher la station de charge avant toute opération d'entretien ou de nettoyage de la station de charge ou du bloc d'alimentation.

Nettoyer la station de charge régulièrement en ôtant l'herbe, les feuilles, les brindilles et les autres objets pouvant entraver l'arrimage.

5.3 Remplacer les lames



AVERTISSEMENT : Utiliser des lames et des vis du bon type. Husqvarna peut seulement garantir la sécurité en cas d'utilisation des lames d'origine. Le fait de seulement remplacer les lames et de réutiliser la vis peut user la vis pendant la tonte. Les lames peuvent alors être projetées depuis la partie inférieure de la carrosserie et causer des blessures très graves.

Remplacer toute pièce usée ou endommagée à des fins de sécurité. Même si les lames sont intactes, elles doivent être remplacées régulièrement afin d'optimiser le résultat de tonte et de minimiser la consommation d'énergie. Il faut remplacer en même temps les trois lames et les vis pour que le système de coupe reste équilibré. Utiliser les lames d'origine Husqvarna avec le logo d'un H entouré d'une couronne; voir la section *Données techniques* à la page 66.

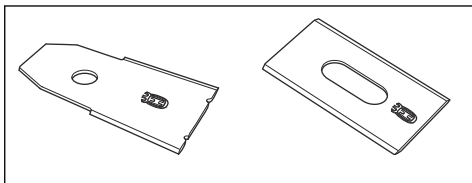

5.3.1 Pour remplacer les lames

1. Appuyer sur la touche **STOP**
2. Placer l'**interrupteur principal** à la position 0.

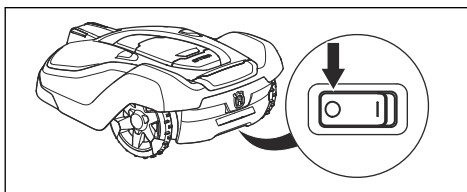

3. Retourner le produit. Placer le produit sur une surface souple et propre pour éviter de rayer la carrosserie et le capot.
4. Tourner la plaque de protection de manière à aligner ses trous sur les vis de la lame.
5. Retirer les 3 vis avec un tournevis.

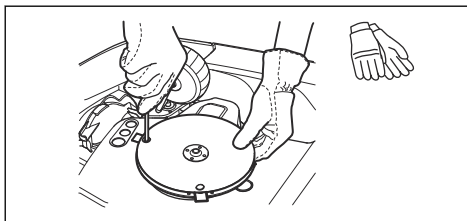

6. Retirer les 3 lames.
7. Fixer les 3 nouvelles lames et vis.
8. S'assurer que les lames peuvent pivoter librement.

5.4 Batterie



AVERTISSEMENT : Recharger seulement le produit à l'aide d'une station de charge qui est destinée à cet usage. Une mauvaise utilisation peut provoquer une décharge électrique, une surchauffe ou une fuite de liquide corrosif de la batterie. En cas de fuite d'électrolyte, rincer à l'eau et consulter un médecin si le produit entre en contact avec les yeux ou autre.



AVERTISSEMENT : Utiliser uniquement des batteries d'origine recommandées par le fabricant. La sécurité du produit ne peut pas être garantie avec d'autres batteries. Ne pas utiliser des batteries non rechargeables.



MISE EN GARDE : La batterie doit être complètement chargée avant le remisage hivernal. Si la batterie n'est pas complètement chargée, elle peut être endommagée et même, dans certains cas, devenir inutilisable.

Si la durée de fonctionnement du produit est plus courte que la normale entre les charges, cela signifie que la batterie s'use et devra être remplacée.

Remarque : La durée de vie de la batterie dépend de la durée de la saison et du nombre d'heures d'utilisation du produit par jour. Une longue saison ou de nombreuses heures d'utilisation par jour signifient que la batterie devra être remplacée plus régulièrement. La batterie reste opérationnelle tant que le produit maintient une pelouse bien tondue.

5.5 Entretien hivernal

Apporter votre produit à votre service central Husqvarna pour en effectuer l'entretien avant le remisage hivernal. Un entretien hivernal régulier préservera le produit et le mettra dans les meilleures conditions pour la saison à venir.

L'entretien inclut habituellement les interventions suivantes :

- Nettoyage complet de la carrosserie, du châssis, du disque de coupe et de toutes les autres pièces mobiles.
- Test de fonctionnement du produit et de ses composants.
- Vérification et, si nécessaire, remplacement des pièces soumises à l'usure, telles que les lames et les paliers.
- Test de capacité de la batterie du produit ainsi qu'une recommandation de remplacement si nécessaire.
- Le produit est mis à jour si un nouveau micrologiciel est disponible.

6 Dépannage

6.1 Introduction – dépannage

Dans ce chapitre, les anomalies et les symptômes sont décrits et peuvent vous guider si le produit ne fonctionne pas comme prévu. Des suggestions supplémentaires sur les mesures à prendre en cas de dysfonctionnement ou de symptômes se trouvent à la section www.husqvarna.com.

6.2 Messages d'erreur

La liste ci-dessous présente un certain nombre de messages d'erreur pouvant s'afficher sur l'écran du produit. Communiquer avec votre représentant Husqvarna local si le même message s'affiche fréquemment.

| Message | Causes | Intervention |
|---------------------------------|--|---|
| <i>Moteur de roue bloqué</i> | De l'herbe ou un autre objet s'est enroulé autour de la roue d'entraînement. | Vérifier la roue d'entraînement et retirer l'herbe ou autre objet. |
| <i>Système de coupe bloqué</i> | De l'herbe ou un autre objet s'est enroulé autour du disque de coupe. | Vérifier la roue d'entraînement et retirer l'herbe ou autre objet. |
| | Le disque de coupe se trouve dans une flaque d'eau. | Déplacer le produit et éviter l'accumulation d'eau dans la zone de travail. |
| <i>Hauteur de coupe bloquée</i> | De l'herbe ou un autre objet s'est enroulé autour du dispositif de réglage de la hauteur de coupe ou entre le disque de coupe et le châssis. | Vérifier le disque de coupe et les soufflets autour du dispositif de réglage de la hauteur de coupe et retirer l'herbe ou l'autre objet qui y est coincé. |
| <i>Pris au piège</i> | Le produit est coincé dans une petite zone derrière plusieurs obstacles. | Vérifier s'il y a des obstacles susceptibles de gêner le déplacement du produit à partir de cet endroit. |

| Message | Causes | Intervention |
|-----------------------------|---|--|
| <i>Pas de signal boucle</i> | Le câble d'alimentation ou le câble basse tension n'est pas branché. | Examiner la DEL d'état sur la station de charge. Si la station de charge n'est pas alimentée, la DEL n'est pas allumée. Vérifier la connexion de la prise murale et si un dispositif de protection contre les courants résiduels est engagé. Vérifier que le câble basse tension est branché à la station de charge. |
| | Le câble d'alimentation ou le câble basse tension est endommagé. | Remplacer le câble d'alimentation ou le câble basse tension. |
| | Le câble périphérique n'est pas branché à la station de charge. | Vérifier si les connecteurs du câble périphérique sont correctement rentrés dans la station de charge. Remplacer les cosses si elles sont endommagées. Se reporter à la section <i>Pour installer le câble périphérique à la page 23</i> . |
| | Câble périphérique brisé. | Vérifier le témoin à DEL sur la station de charge. Si la DEL indique un bris dans le câble périphérique, trouver l'endroit où le câble est brisé. Remplacer la section endommagée de la boucle par une nouvelle boucle de câble. Utiliser un raccord d'origine pour réaliser une jonction des extrémités de boucle. Se reporter à la section <i>Trouver la cassure sur le câble de boucle à la page 61</i> . |
| | Le <i>mode ECO</i> est activé et on tente de démarrer le produit en dehors de la station de charge. | Placer le produit dans la station de charge. Démarrer le produit et fermer le capot. Se reporter à la section <i>Mise sous tension de l'appareil à la page 42</i> . |
| | Le câble périphérique est croisé sur son trajet vers ou à partir de l'îlot. | S'assurer que le câble périphérique est placé correctement. Se reporter à la section <i>Pour réaliser un îlot à la page 20</i> . |
| | Le produit ne trouve pas le signal de boucle de la station de charge. | Placer le produit dans la station de charge et générer un nouveau signal de boucle. Se reporter à la section <i>Pour créer un nouveau signal de boucle à la page 29</i> . |
| | Dysfonctionnements causés par des objets métalliques (clôtures, armatures en acier) ou des câbles enterrés à proximité. | Essayer de déplacer le câble périphérique ou créer d'autres îlots dans la zone de travail pour augmenter l'intensité du signal. |

| Message | Causes | Intervention |
|--|--|--|
| <i>Code NIP incorrect</i> | Un code NIP incorrect a été saisi. Cinq tentatives sont permises avant que le produit ne soit verrouillé pendant un certain temps. | Saisir le bon code NIP. Contacter votre représentant local Husqvarna en cas d'oubli du code NIP. |
| <i>En dehors de la zone de travail</i> | Les connexions du câble périphérique à la station de charge sont croisées. | S'assurer que le câble périphérique est correctement branché à la station de charge. Se reporter à la section <i>Pour installer le câble périphérique à la page 23</i> . |
| | Le câble périphérique est trop près du bord de la zone de travail. | S'assurer que le câble périphérique est placé correctement. Se reporter à la section <i>Pour installer le câble périphérique à la page 23</i> . |
| | La zone de travail est trop inclinée près du câble périphérique. | |
| | Le câble périphérique est posé dans la mauvaise direction autour d'un îlot. | |
| | Dysfonctionnements causés par des objets métalliques (clôtures, armatures en acier) ou des câbles enterrés à proximité. | Essayer de déplacer le câble périphérique ou créer d'autres îlots dans la zone de travail pour augmenter l'intensité du signal. |
| | Le produit distingue difficilement son signal de celui d'une autre installation de produit à proximité. | Placer le produit dans la station de charge et générer un nouveau signal de boucle. Se reporter à la section <i>Pour créer un nouveau signal de boucle à la page 29</i> . |
| <i>Batterie à plat</i> | Le produit ne parvient pas à trouver la station de charge. | Modifier la position du câble guide. Se reporter à la section <i>Pour installer le câble guide à la page 23</i> . |
| | | Vérifier les paramètres d'installation pour savoir comment trouver la station de charge. Se reporter à la section <i>Pour définir comment le produit recherche la station de charge à la page 33</i> . |
| | La batterie est usée. | Remplacer la batterie. Se reporter à la section <i>Batterie à la page 46</i> . |
| | L'antenne de la station de charge est défectueuse. | Vérifier si le témoin de la station de charge clignote en rouge. Se reporter à la section <i>Témoin de la station de charge à la page 58</i> . Ce problème requiert une intervention d'un technicien d'entretien autorisé. |

| Message | Causes | Intervention |
|---|---|---|
| <i>Aucune traction</i> | Le produit a rencontré un obstacle et s'est arrêté ou les roues ne peuvent pas se déplacer sur l'herbe mouillée. | Le dégager et remédier à la cause du manque de traction. Si cela est dû à une pelouse humide, attendre qu'elle soit sèche avant d'utiliser le produit. |
| | La zone de travail comprend une pente raide. | La pente maximale garantie est de %. Les pentes plus raides doivent être isolées. Se reporter à la section <i>Pour placer le câble périphérique sur un terrain en pente</i> à la page 19. |
| | Le câble guide n'est pas posé pour former un angle avec une pente. | Si le fil guide est posé sur une pente, il doit former un angle avec la pente. Se reporter à la section <i>Pour établir une zone secondaire</i> à la page 20. |
| <i>Moteur de roue surchargé</i> | De l'herbe ou un autre objet s'est enroulé autour de la roue d'entraînement. | Vérifier les roues d'entraînement et retirer l'herbe ou les autres objets. |
| <i>Station de charge bloquée</i> | Le contact entre les contacts de charge et les plaques de contact pourrait être de mauvaise qualité et le produit a tenté plusieurs fois de se charger. | Placer le produit sur la station de charge et vérifier si le contact entre les plaques de charge et les plaques de contact est correct. |
| | Un objet bloque le produit. | Retirer l'objet. |
| | La station de charge est inclinée ou courbée. | Vérifier que la station de charge est placée sur un sol complètement plat et horizontal. La station de charge ne doit pas être inclinée ou tordue. |
| <i>Bloqué dans la station de charge</i> | Le produit glisse sur la plaque de base. | Nettoyer la plaque de base. |
| | Un objet se situe sur le parcours du produit et l'empêche de quitter la station de charge. | Retirer l'objet. |
| <i>À l'envers</i> | Le produit est trop penché ou s'est renversé. | Replacer le produit dans la bonne position. |
| <i>Robot incliné</i> | L'inclinaison du produit est supérieure à l'angle maximal. | Déplacer le produit vers une zone plane. |
| <i>Nécessite une charge manuelle</i> | Le produit est en mode de fonctionnement <i>zone secondaire</i> . | Placer le produit dans la station de charge. Ce comportement est normal et ne nécessite aucune action. |
| <i>Prochain démarrage hh:mm</i> | Le réglage de la minuterie empêche le produit de fonctionner. | Changer les réglages de minuterie. Se reporter à la section <i>Minuterie</i> à la page 27. |
| | L'horloge du produit n'est pas exacte. | Régler l'heure. Se reporter à la section <i>Pour régler l'heure et la date</i> à la page 37. |

| Message | Causes | Intervention |
|--|--|--|
| <i>Soulevé</i> | Le capteur de levage est engagé, car le produit heurte un objet ou est bloqué. | Décoincer le produit. Si le problème persiste, communiquer avec votre centre de services approuvé. |
| <i>Problème de capteur de collision, avant/arrière</i> | Le corps du produit ne peut se déplacer librement autour de son châssis. | Retirer la saleté ou les objets entre le châssis et le corps du produit pour s'assurer que le corps peut se déplacer librement autour du châssis. |
| | Le produit est bloqué. | Libérer le produit et remédier à la cause. |
| <i>Moteur de roue bloqué gauche/droite</i> | De l'herbe ou un autre objet s'est enroulé autour de la roue d'entraînement. | Nettoyer les roues et autour de ces dernières. |
| <i>Alarme! Robot de tonte hors tension</i> | L'alarme a été activée, car le produit a été mis hors tension. | Ajuster le niveau de sécurité de la tondeuse dans le menu <i>Security</i> (Sécurité). Se reporter à la section <i>Niveau de sécurité</i> à la page 29. |
| <i>Alarme! Robot de tonte arrêté</i> | L'alarme a été activée, car le produit a été arrêté. | |
| <i>Alarme! Robot de tonte soulevé</i> | L'alarme a été activée, car le produit a été soulevé. | |
| <i>Alarme! Robot incliné</i> | L'alarme a été activée, car le produit a été incliné. | |
| | L'inclinaison du produit est supérieure à l'angle maximal. | Déplacer le produit vers une zone plane. |

| Message | Causes | Intervention |
|---|--|---|
| <i>Problème électronique</i> | Problème temporaire de nature électronique ou de micrologiciel dans le produit. | Redémarrer le produit. Si le problème persiste, communiquer avec votre centre de services approuvé. |
| <i>Problème de capteur de boucle, avant/arrière</i> | | |
| <i>Problème de système de charge</i> | | |
| <i>Problème de capteur de basculement</i> | | |
| <i>Problème temporaire</i> | | |
| <i>Problème de roue d'entraînement, droite/gauche</i> | | |
| <i>Combinaison de périphériques non valide</i> | | |
| <i>Problème de capteur à ultrasons</i> | | |
| <i>Problème de navigation assistée par GPS</i> | | |
| <i>Problème temporaire de batterie</i> | | |
| <i>Mauvaise combinaison de batteries</i> | | |
| <i>Problème de batterie</i> | Problème temporaire de batterie ou de logiciel dans le produit. | Redémarrer le produit. Si le problème persiste, communiquer avec votre centre de services approuvé. |
| | Mauvais type de batterie | Utiliser uniquement des batteries d'origine recommandées par le fabricant. |
| <i>Température de la batterie hors limites</i> | Le produit ne fonctionne pas si la température de la batterie est trop élevée ou trop basse. | Le produit recommence à fonctionner lorsque la température est comprise entre les limites définies et les paramètres de programmation permettent au produit de fonctionner. S'assurer que la station de charge est placée dans une zone avec une protection contre le soleil. |

| Message | Causes | Intervention |
|-------------------------------------|---|--|
| <i>Courant de charge trop élevé</i> | Unité de bloc d'alimentation mauvaise ou défaillante. | Redémarrer le produit. Si le problème persiste, communiquer avec votre centre de services approuvé. |
| <i>Problème de connectivité</i> | Problème potentiel sur la carte de connectivité du produit. | Redémarrer le produit. Si le problème persiste, communiquer avec votre centre de services approuvé. |

6.3 Messages d'information

La liste ci-dessous présente un certain nombre de messages d'information qui peuvent se trouver dans le menu *Messages* de l'application Automower® Connect. Contacter votre représentant local Husqvarna si le même message s'affiche souvent.

| Message | Causes | Intervention |
|---|---|--|
| <i>Batterie faible</i> | Le produit ne parvient pas à trouver la station de charge. | Modifier la position du câble guide. Se reporter à la section <i>Pour installer le câble guide</i> à la page 23. S'assurer les paramètres d'installation pour savoir comment trouver la station de charge sont corrects. Se reporter à la section <i>Méthodes permettant au produit de trouver la station de charge</i> à la page 32. |
| | La batterie est usée. | Remplacer la batterie. Se reporter à la section <i>Batterie</i> à la page 46. |
| | L'antenne de la station de charge est défectueuse. | Vérifier si le témoin de la station de charge clignote en rouge. Se reporter à la section <i>Témoin de la station de charge</i> à la page 58. Ce problème requiert une intervention d'un technicien d'entretien autorisé. |
| <i>Réglages restaurés</i> | Confirmation que la fonction <i>Réinitialiser tous les réglages de l'utilisateur</i> a été effectuée. | Il s'agit d'un phénomène normal. Aucune action requise. |
| <i>Hauteur de coupe limitée</i> | Le réglage de la hauteur de coupe ne peut pas se déplacer. | Examiner le réglage de la hauteur de coupe et retirer l'herbe et les autres objets. Si le problème persiste, communiquer avec votre centre de services approuvé. |
| <i>Modification inattendue de la hauteur de coupe</i> | | |
| <i>Plage de hauteur de coupe limitée</i> | | |
| <i>Problème de hauteur de coupe</i> | | |
| <i>Hauteur de coupe bloquée</i> | | |
| <i>Système de coupe déséquilibré</i> | Le produit a détecté des vibrations dans le disque de coupe. | Vérifier que les lames et les vis sont intactes et non usées. Vérifier que toutes les lames sont correctement montées. Vérifier qu'aucune lame n'est montée en double sur l'une des trois positions. |

| Message | Causes | Intervention |
|--|--|--|
| <i>Pente trop raide</i> | Le produit s'est arrêté, car la pente est trop raide. | Modifier l'installation du câble périphérique pour exclure cette partie abrupte de la zone de travail. Se reporter à la section <i>Pour placer le câble périphérique sur un terrain en pente à la page 19.</i> |
| <i>Guide 1 non détecté</i> <i>Guide 2 non détecté</i> <i>Guide 3 non détecté</i> | Le câble guide n'est pas connecté à la station de charge. | Vérifier si le connecteur du câble guide est correctement raccordé à la station de charge. Se reporter à la section <i>Pour installer le câble guide à la page 23.</i> |
| | Bris dans le câble guide. | Trouver l'endroit où le câble est brisé. Remplacer la partie endommagée du câble guide par une nouvelle boucle de câble, et utiliser un raccord d'origine pour la rallonger. |
| | Le câble guide n'est pas connecté au câble périphérique. | Vérifier si le câble guide est correctement connecté au câble périphérique. Se reporter à la section <i>Pour installer le câble guide à la page 23.</i> |
| <i>Échec de la calibration du guide</i> | Le produit n'a pas pu effectuer l'étalonnage du câble guide. | Vérifier si les câbles de guidage sont bien installés conformément aux instructions. Se reporter à la section <i>Pour installer le câble guide à la page 23.</i> La prochaine fois que le produit sort de la station de charge, un nouvel étalonnage du guide sera effectué. |
| <i>Réussite de la calibration du guide</i> | Le produit a effectué avec succès l'étalonnage du câble guide. | Aucune action requise. |
| <i>Problème de navigation assistée par GPS</i> | Problème avec l'équipement de navigation assistée par GPS. | Contactez votre représentant Husqvarna si ce message s'affiche souvent. |
| <i>Signal GPS faible</i> | Le ciel est obstrué dans de grandes parties de la zone de travail. | Si possible, retirer les objets susceptibles de bloquer le signal GPS. Désactiver la fonction de navigation GPS et utiliser la fonction de zone de pelouse. Se reporter à la section <i>Pour régler la fonction zone de pelouse à la page 31.</i> |

| Message | Causes | Intervention |
|---|---|--|
| <i>Difficulté à trouver la station</i> | Le produit suit le câble périphérique depuis plusieurs tours sans trouver la station de charge. | L'installation n'a pas été effectuée correctement. Se reporter à la section <i>Pour installer le câble périphérique à la page 23</i> . |
| | | Mauvais réglage de la largeur de couloir sur le câble périphérique. Se reporter à la section <i>Pour installer le câble périphérique à la page 23</i> . |
| | | Le produit a été mis en marche sur une zone secondaire alors que le réglage est sur la zone principale. |
| <i>Problème temporaire avec le serveur.</i> | Réessayer. | Contactez votre représentant Husqvarna si ce message s'affiche souvent. |
| <i>Problèmes de connexion</i> | Problème avec le module Automower® Connect | Redémarrer le produit. S'il y a toujours un problème de connexion, essayer de déconnecter le produit (<i>Mes tondeuses</i>) et de le jumeler de nouveau. Si le problème persiste, communiquer avec votre représentant Husqvarna local. |
| <i>Réglages de connectivité restaurés</i> | Les paramètres de connectivité sans fil ont été restaurés en raison d'une erreur. | Vérifier les paramètres et modifiez-les au besoin. |
| <i>La carte SIM requiert un code NIP</i> | La carte SIM doit être déverrouillée. | S'assurer que le bon code PIN a été saisi dans le menu du robot de tonte (Réseau > Carte SIM). Contacter votre représentant Husqvarna si ce message s'affiche souvent. |
| <i>Carte SIM verrouillée</i> | La carte SIM doit être remplacée. | Contactez votre représentant Husqvarna. |
| <i>Carte SIM non détectée</i> | Automower® Connect requiert qu'une carte SIM soit insérée dans le robot de tonte. | Contactez votre représentant Husqvarna. |
| <i>Problème de géorepérage</i> | Le géorepérage ne fonctionne pas en raison d'une communication mauvaise (ou inexistante) avec le système. | Communiquer avec votre représentant Husqvarna. |

6.4 Témoin de la station de charge

Le témoin de la station de charge doit s'allumer en vert fixe ou clignotant pour une installation correcte. Si ce n'est pas le cas, suivre les instructions dans le guide de dépannage ci-dessous.

On peut également trouver des informations sur www.husqvarna.com. Communiquer avec le service à la clientèle Husqvarna le plus proche pour obtenir des renseignements supplémentaires.

| Témoin | Causes | Intervention |
|--------------------------------|--|---|
| <i>Témoin vert fixe</i> | Bons signaux | Aucune action requise |
| <i>Témoin vert clignotant</i> | Les signaux sont bons et le <i>mode ECO</i> activé. | Aucune action requise. Pour en savoir plus sur le <i>mode ECO</i> . Se reporter à la section <i>Mode ECO</i> à la page 36. |
| <i>Témoin bleu clignotant</i> | La boucle périphérique n'est pas raccordée à la station de charge. | Vérifier si les cosses du câble périphérique sont correctement rentrées dans la station de charge. Se reporter à la section <i>Pour installer le câble périphérique</i> à la page 23. |
| | Coupures dans la boucle du fil périphérique. | Trouver l'endroit où le câble est coupé. Remplacer la partie endommagée de la boucle par un nouveau câble et utiliser un raccord d'origine pour la rallonger. |
| <i>Témoin rouge clignotant</i> | Interruption de l'antenne de la station de charge | Communiquer avec le service à la clientèle Husqvarna. |
| <i>Témoin rouge fixe</i> | Défaut dans la carte imprimée ou mauvaise alimentation électrique dans la station de charge. Ce problème doit être pris en charge et réglé par un technicien d'entretien autorisé. | Communiquer avec le service à la clientèle Husqvarna. |

6.5 Symptômes

Si le produit ne fonctionne pas comme prévu, suivre le guide de détection des symptômes ci-dessous.

Il y a une FAQ (foire aux questions) au www.husqvarna.com qui apporte des réponses plus précises à un certain nombre de questions habituelles. Communiquer avec votre service à la clientèle Husqvarna si l'origine du problème est encore inconnue.

| Symptômes | Causes | Intervention |
|---|---|--|
| Le produit ne parvient pas à s'arrimer. | Le fil guide n'est pas posé dans une longue ligne droite suffisamment éloignée de la station de charge. | S'assurer que la station de charge a bien été installée conformément aux instructions dans <i>Pour examiner où placer le câble périphérique à la page 17</i> |
| | Le fil guide n'est pas inséré dans les encoches prévues à cet effet sous la station de charge. | S'assurer que le fil guide est dans la position correcte sous la station de charge. Se reporter à la section <i>Pour installer le câble guide à la page 23</i> . |
| | La station de charge n'est pas sur une surface plane. | Placer la station de charge sur une surface entièrement plane. Se reporter à la section <i>Pour examiner où placer la station de charge à la page 16</i> . |
| Le produit fonctionne au mauvais moment | L'horloge ou la date dans le produit n'est pas exacte. | Régler l'horloge ou la date. Se reporter à la section <i>Pour régler l'heure et la date à la page 37</i> . |
| | Les heures de début et de fin de la tonde sont incorrectes. | Changer les réglages de <i>programmation</i> . Se reporter à la section <i>Minuterie à la page 27</i> . |
| Le produit vibre. | Les lames endommagées peuvent entraîner un déséquilibre du système de coupe. | Vérifier les lames et les vis et les remplacer si nécessaire. Se reporter à la section <i>Remplacer les lames à la page 46</i> . |
| | Trop de lames se trouvant dans la même position peuvent provoquer un déséquilibre du système de coupe. | Vérifier qu'une seule lame est montée sur chaque vis. |
| | Différentes versions (épaisseurs) de lames sont utilisées. | Vérifier si les lames ont des épaisseurs différentes. |
| Le produit avance, mais le disque de coupe ne tourne pas. | Le produit recherche la station de charge, ou quitte la station de charge. | Aucune action. Le disque de coupe ne tourne pas quand le produit cherche la station de charge. |

| Symptômes | Causes | Intervention |
|--|--|--|
| Le produit tond pendant des périodes inhabituellement courtes entre les charges. | De l'herbe ou un autre corps étranger bloque le disque de coupe. | Retirer le disque de coupe et le nettoyer. Se reporter à la section <i>Châssis et disque de coupe à la page 45</i> . |
| | La batterie est usée. | Remplacer la batterie. Se reporter à la section <i>Batterie à la page 46</i> . |
| | Lames émoussées. Plus d'énergie est nécessaire lors de la tonte de l'herbe. | Remplacer les lames. Se reporter à la section <i>Remplacer les lames à la page 46</i> . |
| Les temps de tonte et de charge sont tous les deux inhabituellement courts. | La batterie est usée. | Remplacer la batterie. Se reporter à la section <i>Batterie à la page 46</i> . |
| Le produit reste stationné pendant des heures à la station de charge. | Le capot est fermé mais la touche START n'est pas enfoncée. | Appuyez sur la touche STOP pour ouvrir le capot. Saisir le code NIP et confirmer au moyen de la touche OK Appuyer sur la touche START et fermer ensuite le capot. |
| | Mode Stationnement activé. | Modifier le mode de fonctionnement. Se reporter à la section <i>Mode de fonctionnement – stationnement à la page 43</i> . |
| | Le produit ne peut pas fonctionner si la température de la batterie est trop élevée ou trop basse. | Vérifier que la station de charge est placée dans une zone avec une protection contre le soleil. |

| Symptômes | Causes | Intervention |
|--------------------------------|--|---|
| Résultat de coupe irrégulière. | Le produit fonctionne trop peu d'heures par jour. | Augmenter le temps de tonte. Se reporter à la section <i>Minuterie à la page 27</i> . |
| | La forme de la zone de travail exige l'utilisation de la fonction <i>Zone de pelouse</i> pour permettre au produit d'accéder à toutes les zones éloignées. | Diriger la machine vers une zone éloignée. Se reporter à la section <i>Zone de pelouse à la page 31</i> . |
| | Le réglage <i>À quelle fréquence?</i> ne correspond pas bien à la disposition de la zone de travail. | Vérifier que la bonne valeur est indiquée dans le réglage <i>À quelle fréquence?</i> |
| | La zone de travail trop grande. | Essayer de limiter la zone de travail ou d'étendre la programmation. Se reporter à la section <i>Minuterie à la page 27</i> . |
| | Lames émoussées. | Remplacer toutes les lames. Se reporter à la section <i>Remplacer les lames à la page 46</i> . |
| | Herbe longue par rapport à la hauteur de coupe définie. | Augmenter la hauteur de coupe, puis l'abaisser progressivement. |
| | Accumulation d'herbe au niveau du disque de coupe ou autour de l'arbre du moteur. | Vérifier si le disque de coupe tourne librement et facilement. Si ce n'est pas le cas, dévisser le disque de coupe et retirer l'herbe et les corps étrangers. Se reporter à la section <i>Châssis et disque de coupe à la page 45</i> . |

6.6 Trouver la cassure sur le câble de boucle

Les bris sur le fil de boucle sont généralement le résultat de dommages physiques accidentels sur le fil, provoqués par exemple par le jardinage avec une pelle. En cas de gel au sol, le simple déplacement de pierres coupantes dans le sol peut endommager le câble. Les cassures peuvent aussi être causées par une tension excessive du câble pendant l'installation.

Le fait de tondre l'herbe trop courte juste après l'installation peut aussi endommager l'isolant du câble. Des dommages sur l'isolant pourraient causer des dysfonctionnements au bout de plusieurs semaines, voire plusieurs mois plus tard. Pour éviter cette situation, toujours sélectionner la hauteur de coupe maximale dans les premières semaines qui suivent l'installation, puis abaisser la hauteur de coupe d'un cran toutes les deux semaines jusqu'à obtenir la hauteur de coupe souhaitée.

Le raccordement défectueux du câble de boucle peut aussi entraîner des perturbations plusieurs semaines après la création du raccord. La jonction peut être défectueuse si, par exemple, le raccord d'origine n'a pas été suffisamment serré à l'aide d'une pince ou si un raccord de moins bonne qualité que le raccord d'origine a été utilisé. Vérifier d'abord toutes les jonctions connues avant de poursuivre le dépannage.

La cassure d'un câble peut être localisée en réduisant progressivement de la moitié de la longueur de la boucle où la panne pourrait se trouver, jusqu'à ce qu'il ne reste qu'une partie très courte du câble.

La méthode suivante ne fonctionne pas si le *mode ECO* est activé. Vérifier d'abord que le *mode ECO* est désactivé. Se reporter à la section *Mode ECO à la page 36*.

1. S'assurer que le témoin de la station de charge clignote en bleu, ce qui indique une cassure sur le câble périphérique. Se

reporter à la section *Témoin de la station de charge* à la page 58.

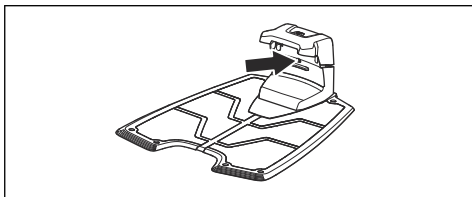

2. S'assurer que les connexions du câble périphérique à la station de charge sont correctement effectuées et non endommagées. Vérifier si le témoin de la station de charge clignote toujours en bleu.

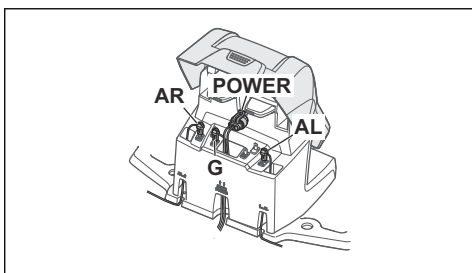

3. Permuter les connexions entre le câble guide et le câble périphérique de la station de charge.

Commencer par échanger la connexion entre et .

Si le témoin passe au vert fixe, cela signifie que le bris se trouve quelque part sur le câble périphérique entre et l'endroit où le câble guide est connecté au câble périphérique (ligne noire épaisse sur l'illustration).

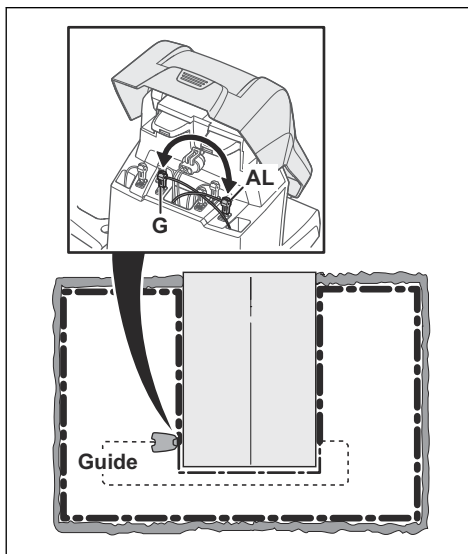

Pour résoudre le problème, du fil périphérique, des connecteur(s) et des coupleur(s) sont requis :

- a) Si le câble périphérique suspecté est trop court, il est plus facile d'échanger tout le câble périphérique entre et l'endroit où le câble guide est connecté au câble périphérique (ligne noire épaisse).
- b) Si le câble périphérique suspecté est long (ligne noire épaisse), procéder alors comme suit : Replacer et dans leur position d'origine. Puis, débrancher . Brancher un nouveau câble de boucle sur . Connecter l'autre extrémité de cette nouvelle boucle de câble au milieu de la partie du câble suspectée.

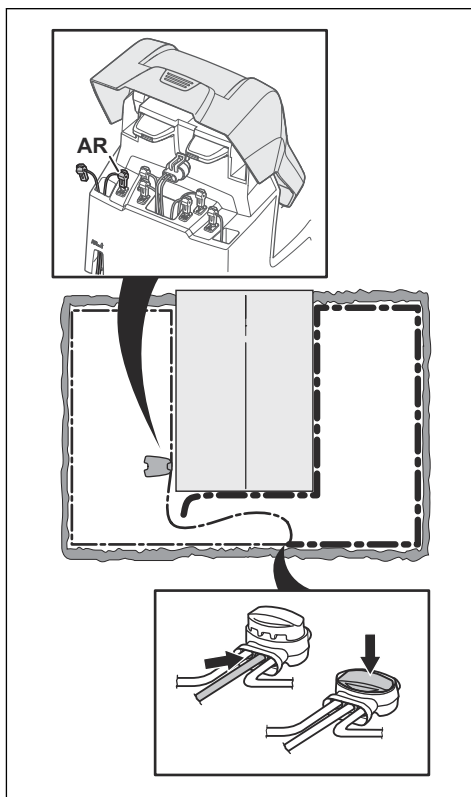

Si le témoin émet une lumière verte fixe, cela signifie que le bris se trouve quelque part entre l'extrémité débranchée et l'endroit où le nouveau câble est branché (ligne noire épaisse ci-dessous). Dans ce cas, déplacer la connexion destinée au nouveau câble plus près de l'extrémité débranchée (en gros, au milieu de la partie du câble suspectée), puis vérifier de nouveau si le témoin est vert.

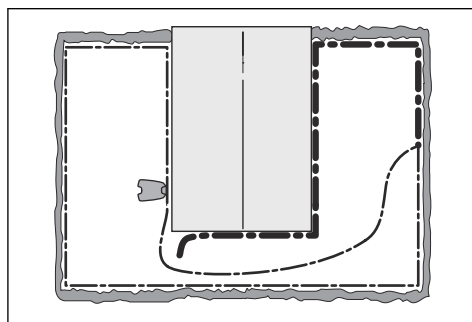

Continuer jusqu'à ce qu'il reste seulement une partie très courte du câble, qui est la différence entre un témoin vert fixe et un témoin bleu clignotant. Puis, suivre les instructions de l'étape 5 ci-dessous.

4. Si le témoin clignote en bleu à l'étape 3 ci-dessus : Replacer et dans leur position d'origine. Échanger ensuite et . Si le témoin émet maintenant une lumière verte fixe, débrancher et brancher un nouveau câble périphérique à . Brancher l'autre extrémité de ce nouveau câble au milieu de la partie du câble suspectée. Suivre la même approche que celle figurant aux points 3a) et 3 b) ci-dessus.
5. Une fois la cassure trouvée, la partie endommagée doit être remplacée par un nouveau câble. Utiliser toujours des raccords d'origine.

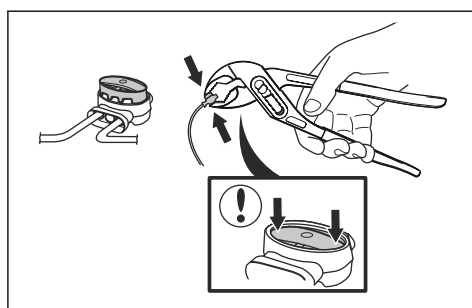

7 Transport, entreposage et mise au rebut

7.1 Transport

Les batteries au lithium-ion fournies respectent les exigences de la loi sur les produits dangereux.

- Respecter tous les règlements nationaux applicables.
- Respecter l'exigence spéciale relative à l'emballage et aux étiquettes pour les transports commerciaux, y compris par des tiers et des transitaires.

7.2 Entreposage

- Charger complètement le produit. Se reporter à la section *Pour charger la batterie à la page 44*.
- Mettre le produit hors tension. Se reporter à la section *Pour mettre le produit hors tension à la page 43*.
- Nettoyer la tondeuse. Se reporter à la section *Nettoyer le produit. à la page 45*.
- Conserver le produit dans un endroit sec à l'abri du gel.
- Conserver le produit avec toutes les roues sur un sol de niveau pendant l'entreposage, ou utiliser un support mural.
- Si la station de charge est gardée à l'intérieur, débrancher le bloc d'alimentation et le retirer ainsi que tous les connecteurs de la station de charge. Placer l'extrémité de chaque cosse de câble dans un boîtier de protection des connexions.

Remarque : Si la station de charge est gardée à l'extérieur, ne pas débrancher le bloc d'alimentation et les connecteurs.

- Communiquer avec un représentant Husqvarna pour connaître les accessoires disponibles pour votre produit.

7.3 Mise au rebut

- Respecter les exigences locales en matière de recyclage et la réglementation en vigueur.
- Pour des questions sur la manière de retirer la batterie, se reporter à la section *Pour remplacer la batterie à la page 64*.

7.3.1 Pour remplacer la batterie



MISE EN GARDE : Ne retirer la batterie qu'au moment de jeter le produit. Une fois le sceau de garantie retiré, la garantie Husqvarna ne s'applique plus.

1. Mettre le produit hors tension. Se reporter à la section *Pour mettre le produit hors tension à la page 43*.
2. Retirer le passe-fil sur le câble de chargement situé à l'avant du produit et retirer le connecteur avec précaution.
3. Soulever le couvercle, un coin à la fois.
4. Retirer les 14 vis avec un tournevis Torx 20.

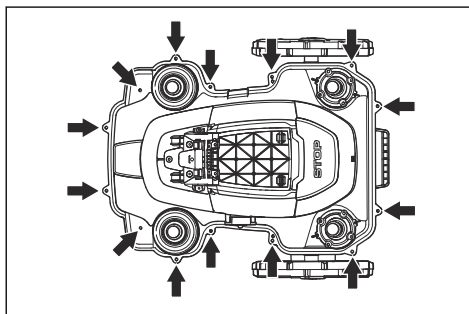

5. Soulever le bord arrière de la section supérieure du châssis.
6. Débrancher le câble du panneau de commande du circuit principal.
7. Retirer la section supérieure qui se trouve sur le châssis.
8. Retirer les 4 vis qui retiennent la batterie à l'aide d'un tournevis Torx 20.

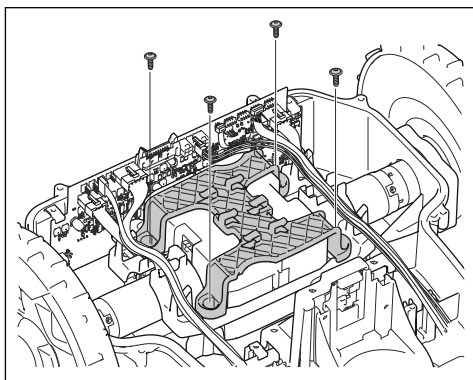

9. Débrancher la connexion de batterie du panneau de commande du circuit principal.
10. Ouvrir le couvercle de la batterie et retirer la batterie.

8 Données techniques

8.1 Données techniques

| Dimensions | Automower® 420 | Automower® 430X | Automower® 440 | Automower® 450X |
|-----------------|-------------------|--------------------|-------------------|--------------------|
| Longueur, cm/po | 72/28,3 | 72/28,3 | 72/28,3 | 72/28,3 |
| Largeur, cm/po | 56/22,0 | 56/22,0 | 56/22,0 | 56/22,0 |
| Hauteur, cm/po | 31/12,2 | 31/12,2 | 31/12,2 | 31/12,2 |
| Poids, kg/lb | 11,5/25 | 13,2/29 | 12/27 | 13,9/31 |

| Système électrique | Automower® 420 | Automower® 430X | Automower® 440 | Automower® 450X |
|--|--|----------------------------------|---|---|
| Batterie lithium-ion, 18,5 V/4,0 Ah Art. No | 580 68 33-02 | | | |
| Batterie lithium-ion, 18 V/4,0 Ah Art. No | 580 68 33-03, 593 11 41-02, 593 11 42-01 | | | |
| Batterie lithium-ion, 18,25 V/4,0 Ah Art. No | 580 68 33-04, 593 11 41-03, 593 11 42-02 | | | |
| Batterie lithium-ion, 18 V/5,2 Ah Art. No | | | 588 14 64-01 (2 pc.) 5,2 Ah/ batterie | |
| Batterie lithium-ion, 18 V/5,0 Ah Art. No | | 593 11 84-01, 593 11 85-01 | 588 14 64-02, 593 11 84-01, 593 11 85-01 (2 pièces) 5,0 Ah/batterie | 593 11 84-01, 593 11 85-01 (2 pièces) 5,0 Ah/batte- rie |
| Batterie lithium-ion, 18 V/4,9 Ah Art. No | | 593 11 84-02, 593 11 85-02 | 588 14 64-03, 593 11 84-02, 593 11 85-02 (2 pièces) 4,9 Ah/batterie | 593 11 84-02, 593 11 85-02 (2 pièces) 4,9 Ah/batte- rie |
| Bloc d'alimentation, V/28 V CC | 100 à 240 | 100 à 240 | 100 à 240 | 100 à 240 |
| Longueur de câble basse tension, m/pi | 10/33 | 10/33 | 10/33 | 10/33 |

| Système électrique | Automower® 420 | Automower® 430X | Automower® 440 | Automower® 450X |
|--|---|---|--|--|
| Consommation d'énergie moyenne pour une utilisation maximale | 17 kWh/mois pour une zone de travail de 2200 m ² / 0,55 acre | 18 kWh/mois pour une zone de travail de 3200 m ² /0,8 acre | 20 kWh/mois pour une zone de travail de 4000 m ² / 1 acre | 23 kWh/mois pour une zone de travail de 5000 m ² /1,25 acre |
| Courant de charge, A c.c. | 2,2 | 4,2 | 7 | 7 |
| Type d'unité d'alimentation | ADP-60JR, FW7438 | FW7448, ADP-120DR | FW7458/28/D, ADP-200JR | FW7458/28/D, ADP-200JR |
| Temps de tonte moyen, min. | 75 | 145 | 290 | 270 |
| Temps de charge moyen, min. | 50 | 50 | 60 | 60 |

| Antenne du câble périphérique | Automower® 420 | Automower® 430X | Automower® 440 | Automower® 450X |
|--|-----------------------|------------------------|-----------------------|------------------------|
| Bande de fréquences de fonctionnement, Hz | 300 à 80000 | 300 à 80000 | 300 à 80000 | 300 à 80000 |
| Radiofréquence d'alimentation maximale, mW à 60 m ⁵ | <25 | <25 | <25 | <25 |

| Émissions sonores dans l'environnement mesurées comme puissance acoustique⁶ | Automower® 420 | Automower® 430X | Automower® 440 | Automower® 450X |
|---|-----------------------|------------------------|-----------------------|------------------------|
| Niveau sonore mesuré en puissance acoustique, dB (A) | 57 | 57 | 56 | 58 |
| Niveau sonore garanti en puissance acoustique | 58 | 58 | 56 | 59 |
| Niveau de pression sonore à l'oreille de l'utilisateur, dB (A) ⁷ | 46 | 46 | 45 | 47 |

⁵ Puissance de sortie active maximale vers les antennes de la bande de fréquences dans laquelle l'équipement radio fonctionne.

⁶ Émission du bruit dans l'environnement mesurée en tant que puissance acoustique (L_{WA}) conformément à la directive européenne 2000/14/CE et à la législation de Nouvelle-Galles-du-Sud (protection relative aux opérations dans l'environnement, contrôle du bruit). Le niveau de puissance acoustique garanti comprend une variation dans la production ainsi qu'une variation du code du test de 1 à 3 dB(A). Les données relatives aux émissions sonores sont inscrites sur l'étiquette d'évaluation et dans le chapitre des caractéristiques techniques.

⁷ Incertitudes du bruit de pression sonore K_{pA} , 2 à 4 dB (A)

| Tonte | Automower® 420 | Automower® 430X | Automower® 440 | Automower® 450X |
|--|---------------------------------|--------------------|-------------------|--------------------|
| Système de coupe | Trois lames de coupe pivotantes | | | |
| Vitesse du moteur de coupe, tr/min | 2300 | 2300 | 2300 | 2300 |
| Consommation d'énergie pendant la coupe, W +/-20 % | 30 | 30 | 30 | 35 |
| Hauteur de coupe, cm/po | 2 à 6/0,8 à 2,4 | 2 à 6/0,8 à 2,4 | 2 à 6/0,8 à 2,4 | 2 à 6/0,8 à 2,4 |
| Largeur de coupe, cm/po | 24/9,4 | 24/9,4 | 24/9,4 | 24/9,4 |
| Passage le plus étroit possible, cm/po | 60/24 | 60/24 | 60/24 | 60/24 |
| Angle maximal de la zone de travail, % | 45 | 45 | 45 | 45 |
| Angle maximal du câble périphérique, % | 15 | 15 | 15 | 15 |
| Longueur maximale du fil périphérique, m/pi | 800/2600 | 800/2600 | 800/2600 | 800/2600 |
| Longueur maximale de la boucle de guidage, m/pi | 400/1300 | 400/1300 | 400/1300 | 400/1300 |
| Capacité de travail, m ² /acre(s), +/- 20 % | 2200/0,55 | 3200/0,8 | 4000/1 | 5000/1,25 |

| Classification IP | Automower® 420 | Automower® 430X | Automower® 440 | Automower® 450X |
|---------------------|-------------------|--------------------|-------------------|--------------------|
| Robot tondeuse | IPX4 | IPX4 | IPX4 | IPX4 |
| Station de charge | IPX1 | IPX1 | IPX1 | IPX1 |
| Bloc d'alimentation | IPX4 | IPX4 | IPX4 | IPX4 |

| Support de la bande de fréquence | |
|----------------------------------|--|
| Automower® Connect 2G | GSM 850 MHz, E-GSM 900 MHz, DCS 1 800 MHz, PCS 1 900 MHz |
| Automower® Connect 3G | Bande 19 (800 MHz), bande 5 (850 MHz), bande 8 (900 MHz), bande 2 (1 900 MHz), bande 1 (2 100 MHz) |
| Automower® Connect 4G | Bande 12 (700 MHz), bande 17 (700 MHz), bande 28 (700 MHz), bande 13 (700 MHz), bande 20 (800 MHz), bande 26 (850 MHz), bande 5 (850 MHz), bande 19 (850 MHz), bande 8 (900 MHz), bande 4 (1 700 MHz), bande 3 (1 800 MHz), bande 2 (1 900 MHz), bande 25 (1 900 MHz), bande 1 (2 100 MHz), bande 39 (1 900 MHz) |

| Classe de puissance | | |
|--------------------------------|---|--------|
| Bluetooth® Puissance de sortie | 8 dBm | |
| Automower® Connect 2G | Classe de puissance 4 (pour GSM/E-GSM) | 33 dBm |
| | Classe de puissance 1 (pour DCS/PCS) | 30 dBm |
| | Classe de puissance E4 (pour bandes GSM/E-GSM) | 27 dBm |
| | Classe de puissance E2 (pour bandes DCS/PCS) | 26 dBm |
| Automower® Connect 3G | Classe de puissance 3 | 24 dBm |
| Automower® Connect 4G | Classe de puissance 3 | 23 dBm |

Husqvarna AB ne garantit pas la compatibilité totale entre le produit et d'autres types de dispositifs sans fil comme des télécommandes, des transmetteurs radio, des boucles d'écoute, des clôtures électrifiées enterrées pour animaux ou autres.

Les produits sont fabriqués en Angleterre ou en République tchèque. Voir les informations sur la plaque d'identification. Se reporter à la section *Présentation du produit à la page 4*

8.2 Marques déposées

La marque et les logos *Bluetooth®* sont des marques déposées appartenant à *Bluetooth SIG, inc.* et tout usage de ces marques par Husqvarna est soumise à licence.

9 Garantie

9.1 Conditions de garantie

Husqvarna® garantit le fonctionnement de ce produit pendant deux ans (à compter de la date d'achat). Cette garantie couvre les pannes graves liées aux matériaux ou aux vices de fabrication. Pendant la période de garantie, nous remplacerons le produit ou le réparerons sans frais supplémentaires si les conditions suivantes sont remplies :

- Le produit et la station de charge ne peuvent être utilisés que conformément aux instructions de ce manuel d'utilisation. Cette garantie du fabricant n'affecte pas les droits à la garantie contre le concessionnaire ou le distributeur.
- Les utilisateurs ou tiers non autorisés ne doivent en aucun cas essayer d'effectuer des réparations sur le produit.

Exemples de défauts non couverts par la garantie :

- Dommages causés par l'infiltration d'eau suite à l'utilisation d'un nettoyeur à haute pression, ou de submersion sous l'eau, par exemple quand une forte pluie engendre la formation de flaques d'eau.
- Dommages causés par la foudre.
- Dommages causés par une manipulation ou un remisage incorrect de la batterie.
- Dommages causés par l'utilisation d'une batterie qui ne serait pas une batterie d'origine Husqvarna.
- Dommages causés par la non-utilisation de pièces de rechange et d'accessoires d'origine Husqvarna, telles que les lames et le matériel d'installation.
- Dommages sur le câble de boucle.
- Dommages causés par des modifications ou altérations non autorisées sur le produit ou son bloc d'alimentation.

Les lames et les roues sont considérées comme des éléments jetables et ne sont pas couvertes par la garantie.

Si une erreur survient avec votre produit Husqvarna, communiquer avec votre représentant local Husqvarna pour obtenir d'autres instructions. Garder le reçu et le numéro de série du produit à portée de main lors de la

communication avec le service clientèle de Husqvarna.

10 Applicable sur le marché É.-U./CA

10.1 Déclaration de conformité du fournisseur

Émetteur : Husqvarna AB, Drottninggatan 2, S-561 82 Huskvarna, Sweden .

www.husqvarnagroup.com

Partie responsable : Husqvarna Professional Products, Inc. 9335 Harris Corners Parkway Suite 500 Charlotte, NC 28269 United States
Coordonnées de contact aux É.-U. : Michael Campbell, directeur principal de la conformité aux tests de qualité Téléphone : +1 704 597 5000

10.2 Exigences relatives à la conformité

FCC ID : XPY1CGM5N1N1 (module Automower® Connect 2G).

FCC ID : XPY1CGM5N1N1 (module Automower Connect 2G/3G).

FCC ID : XPYUBX18Z001 (module Automower Connect 2G/4G)

FCC ID : ZASHQ-BLE-1A et **FCC ID ZASHQ-BLE-1B** (module Bluetooth®).

Le module Bluetooth est situé sur la carte IHM (circuit imprimé) dans le châssis supérieur. Il ne doit être manipulé que par un technicien d'entretien agréé.

L'appareil est conforme à la section 15 des règlements de la FCC. Son utilisation est soumise aux 2 conditions suivantes :

1. Cet appareil ne doit pas causer d'interférences nuisibles.
2. Cet appareil doit accepter toute autre interférence, y compris les interférences pouvant causer un fonctionnement non désiré.



AVERTISSEMENT : Afin de satisfaire aux exigences en matière d'exposition aux radiofréquences, maintenir une distance d'au moins 20 cm/7 po par rapport à toute partie du produit.

Remarque : Les modifications ou les changements apportés à cet équipement non

expressément approuvés par Husqvarna peuvent annuler l'autorisation de la FCC d'utiliser cet équipement.

Remarque : Cet appareil est conforme à l'article 15 de la réglementation FCC [et à la norme RSS d'Industrie Canada pour les appareils exempts de licence]. Son utilisation est soumise aux deux conditions suivantes : cet appareil ne doit pas causer d'interférences nuisibles, et cet appareil doit accepter toute interférence reçue, y compris des interférences qui peuvent provoquer un fonctionnement indésirable.

Remarque : Cet équipement a été testé et trouvé conforme aux limites d'un appareil de classe B, conformément à l'article 15 des règlements de la FCC. Ces limites sont conçues pour fournir une protection raisonnable contre les interférences nuisibles dans une installation résidentielle. Cet équipement produit, utilise et peut émettre des fréquences radio et, s'il n'est pas installé et utilisé conformément aux instructions, il peut provoquer des interférences nuisibles aux communications radio. Cependant, il n'y a aucune garantie que des interférences ne pourront pas se produire dans une installation particulière. Si cet équipement engendre des interférences nuisibles pour la réception radio ou télévisuelle, ce qui peut être déterminé en éteignant l'équipement, l'utilisateur est encouragé à essayer de corriger l'interférence en prenant une ou plusieurs des mesures suivantes :

- Réorienter ou déplacer l'antenne réceptrice.
 - Augmenter la distance entre l'équipement et le récepteur.
 - Raccorder l'équipement à une prise située sur un circuit différent de celui sur lequel le récepteur est raccordé.
 - Communiquer avec le concessionnaire ou un technicien radio/TV expérimenté pour obtenir de l'aide.
-



AVERTISSEMENT : Cancer et effets
nuisibles sur les organes
reproducteurs –
www.P65Warnings.ca.gov.



Husqvarna[®]

AUTMOWER[®] est une marque déposée appartenant à Husqvarna AB.
Droit d'auteur[®] 2020 HUSQVARNA. Tous droits réservés.

www.husqvarna.com

Instructions d'origine

1142231-32



2020-03-25