



Manuel d'utilisation
HUSQVARNA AUTOMOWER®
550 EPOS



FR, Français

Lisez attentivement le manuel d'utilisation et assurez-vous que vous en comprenez le contenu avant d'utiliser la machine.

Sommaire

| | | | |
|--|----|--|----|
| 1 Introduction | | 6 Dépannage | |
| 1.1 Assistance..... | 3 | 6.1 Introduction - dépannage..... | 30 |
| 1.2 Description du système..... | 3 | 6.2 Messages d'erreur..... | 30 |
| 1.3 Description du produit..... | 3 | 6.3 Messages d'information et d'avertissement..... | 36 |
| 1.4 Présentation du système..... | 4 | 6.4 Témoin LED sur la station de charge..... | 37 |
| 1.5 Aperçu du produit..... | 5 | 6.5 Témoin LED sur le produit..... | 37 |
| 1.6 Symboles concernant le produit..... | 5 | 6.6 Symptômes..... | 38 |
| 1.7 Symboles sur la batterie..... | 6 | 7 Transport, entreposage et mise au rebut | |
| 1.8 Symboles dans l'application Automower® Connect..... | 6 | 7.1 Transport..... | 40 |
| 1.9 Instructions générales du manuel..... | 6 | 7.2 Remisage..... | 40 |
| 2 Sécurité | | 7.3 Mise au rebut..... | 40 |
| 2.1 Consignes de sécurité..... | 8 | 8 Caractéristiques techniques | |
| 2.2 Définitions de sécurité..... | 9 | 8.1 Caractéristiques techniques..... | 41 |
| 2.3 Consignes de sécurité pour le fonctionnement..... | 9 | 8.2 Marques déposées..... | 43 |
| 3 Installation | | 9 Garantie | |
| 3.1 Introduction – Installation..... | 13 | 9.1 Conditions de garantie..... | 44 |
| 3.2 Principaux composants pour l'installation..... | 13 | 10 Applicable aux marchés US/CA | |
| 3.3 Préparations générales..... | 13 | 10.1 Déclaration de conformité du fournisseur..... | 45 |
| 3.4 Détermination de l'emplacement de la station de référence..... | 13 | 10.2 Exigences de conformité..... | 45 |
| 3.5 Détermination de l'emplacement de la station de charge..... | 13 | | |
| 3.6 Détermination de l'emplacement du bloc d'alimentation..... | 14 | | |
| 3.7 Recherche d'emplacement d'installation des objets sur la carte..... | 15 | | |
| 3.8 Installation du produit..... | 16 | | |
| 3.9 Réglages dans Automower® Connect..... | 21 | | |
| 4 Utilisation | | | |
| 4.1 Interrupteur principal..... | 25 | | |
| 4.2 Pour démarrer le produit..... | 25 | | |
| 4.3 Mode de fonctionnement - Démarrer..... | 25 | | |
| 4.4 Mode de fonctionnement - Park..... | 26 | | |
| 4.5 Pour arrêter le produit..... | 26 | | |
| 4.6 Pour désactiver le produit..... | 26 | | |
| 4.7 Pour charger la batterie..... | 26 | | |
| 5 Entretien | | | |
| 5.1 Introduction - entretien..... | 27 | | |
| 5.2 Nettoyez le produit..... | 27 | | |
| 5.3 Remplacement des lames..... | 28 | | |
| 5.4 Batterie..... | 28 | | |
| 5.5 Entretien hivernal..... | 28 | | |

1 Introduction

Numéro de série :

Code PIN :

Le numéro de série se trouve sur la plaque signalétique et sur le carton du produit.

1.1 Assistance

Pour obtenir de l'aide concernant le produit, contactez votre atelier d'entretien Husqvarna.

1.2 Description du système

Le système EPOS contient un robot tondeuse, une station de charge et une station de référence. Le robot tondeuse et la station de référence reçoivent des signaux satellites pour le positionnement. La station de référence est fixe et envoie des données de correction au robot tondeuse pour obtenir une position précise du robot tondeuse. La zone de travail du produit est créée virtuellement dans l'application Automower® Connect en utilisant le produit et en ajoutant des points de repère pour créer une carte dans l'application. Reportez-vous à la section *Présentation du système à la page 4*.

1.3 Description du produit

Remarque: Husqvarna met régulièrement à jour l'apparence et la fonctionnalité de ses produits. Reportez-vous à la section *Assistance à la page 3*.

Le produit est un robot tondeuse. Le produit est équipé d'une source d'alimentation par batterie et coupe l'herbe automatiquement. Il alterne en continu entre tonte et charge. La trajectoire de déplacement du robot de tonte est aléatoire, ce qui signifie que la pelouse est tondue de manière régulière et que l'usure est moindre. La périphérie virtuelle spécifie la zone de travail dans laquelle le produit est autorisé à fonctionner. Le récepteur satellite du produit détecte le moment où le produit s'approche de la périphérie virtuelle. Lorsque le produit rencontre un obstacle ou s'approche d'une périphérie virtuelle, il choisit une nouvelle direction.

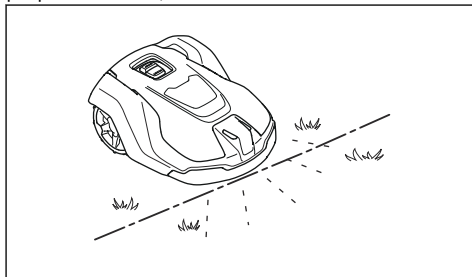

L'opérateur sélectionne les paramètres de fonctionnement dans Automower® Connect l'application. L'application affiche les paramètres de fonctionnement sélectionnés et les options disponibles ainsi que le mode de fonctionnement du produit.

1.3.1 Technique de tonte

Le produit, simple d'utilisation, ne rejette pas d'émissions et permet d'économiser de l'énergie. La technique de coupe fréquente améliore la qualité de l'herbe et diminue l'utilisation d'engrais. Il n'est pas nécessaire de collecter l'herbe.

1.3.2 Rechercher la station de charge

Le produit fonctionne jusqu'à ce que l'état de charge de la batterie soit faible, puis commence à se diriger vers la station de charge. Le produit utilise le guidage EPOS pour trouver la station de charge. Le guidage EPOS utilise des signaux satellites pour trouver un chemin vers la station de charge qui permet de moins abîmer la pelouse.

1.3.3 Connectivité

Automower® Connect est une application mobile utilisée pour l'installation du produit servant à sélectionner les paramètres de fonctionnement à distance. Reportez-vous à la section *Automower® Connect à la page 17*.

Husqvarna Fleet Services™ est une solution cloud dans laquelle plusieurs produits peuvent être ajoutés pour obtenir une vue d'ensemble de tous les produits et les contrôler à distance. Husqvarna Fleet Services™ est disponible en tant que service Web et en tant qu'application. Reportez-vous à la section *Husqvarna Fleet Services™ à la page 17*.

1.4 Présentation du système

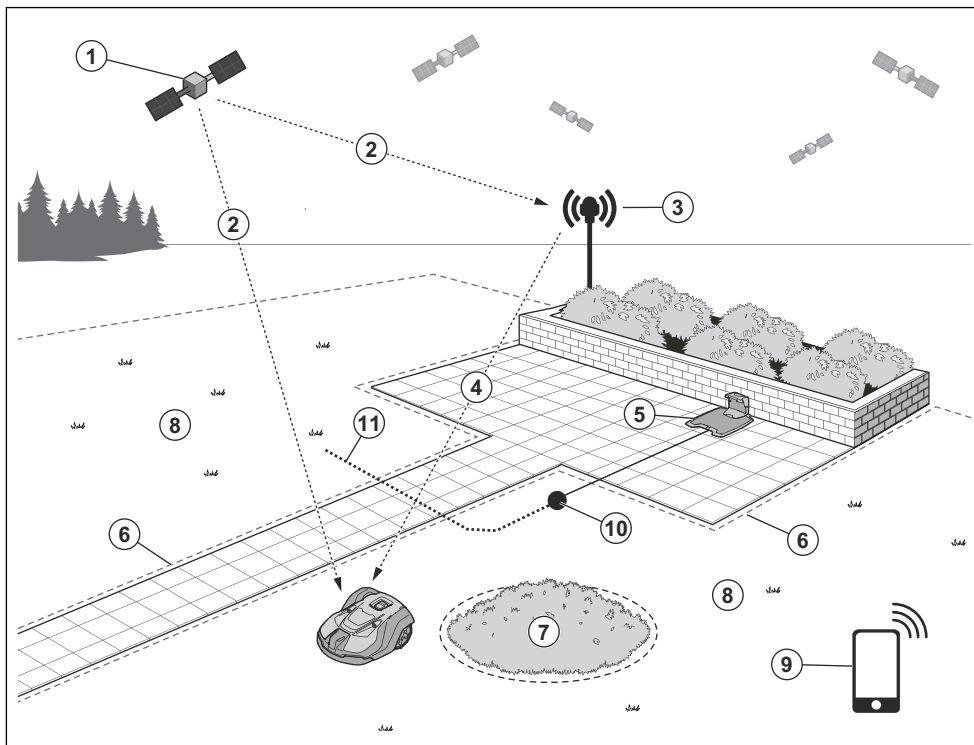

- | | |
|--------------------------------------|---------------------------------|
| 1. Satellites de navigation | 7. Zone d'exclusion |
| 2. Signaux satellites | 8. Zone de travail |
| 3. Station de référence ¹ | 9. Appareil mobile ² |
| 4. Données de correction | 10. Point d'amarrage |
| 5. Station de charge | 11. Chemin de transport |
| 6. Périphérie virtuelle | |

¹ Achetée séparément.

² Non inclus.

1.5 Aperçu du produit

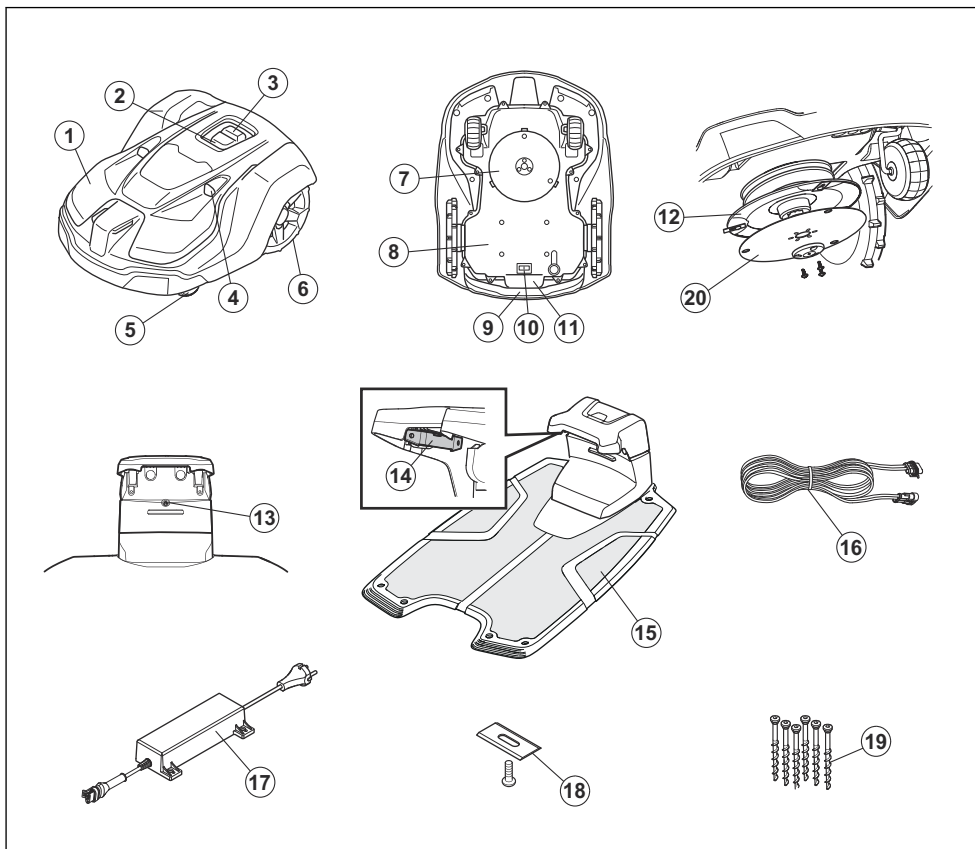

- | | |
|--|---|
| <ol style="list-style-type: none"> 1. Carrosserie 2. Témoin LED du produit 3. Bouton STOP/START 4. Capteurs ultrasoniques 5. Roues avant 6. Roues arrière 7. Système de coupe 8. Châssis contenant l'électronique, la batterie et les moteurs 9. Poignée 10. Interrupteur principal 11. Plaque signalétique (comprenant le code d'identification du produit) 12. Disque de coupe 13. Témoin LED de la station de charge | <ol style="list-style-type: none"> 14. Plaques de contact 15. Station de charge 16. Câble basse tension 17. Alimentation électrique³ 18. Lames supplémentaires 19. Vis pour fixation de la station de charge |
|--|---|

1.6 Symboles concernant le produit

Ces symboles peuvent figurer sur le produit. Étudiez-les attentivement.

³ L'aspect peut varier en fonction du marché.



ATTENTION : lisez attentivement les instructions d'utilisation avant d'utiliser le produit.



ATTENTION : désactivez le produit avant de travailler dessus ou de le soulever.



ATTENTION : maintenez une distance de sécurité entre le produit en fonctionnement et vous. maintenez les mains et les pieds à distance des lames en rotation.



ATTENTION : ne vous mettez pas debout sur le produit. Ne placez jamais les mains ou les pieds en dessous ou à proximité du produit.

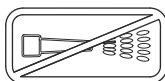

Ne nettoyez jamais le produit avec un nettoyeur à haute pression ni à l'eau courante.

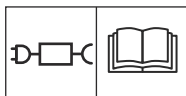

Utilisez une alimentation électrique amovible, telle que définie sur la plaque signalétique à côté du symbole.



Ce produit est conforme aux directives CE en vigueur.



Ce produit ne doit pas être jeté avec les déchets ménagers. Veuillez à le recycler conformément aux directives légales locales.



Le châssis contient des composants qui sont sensibles aux décharges électrostatiques (ESD). Le châssis doit également être scellé de manière professionnelle. C'est pourquoi il ne doit être ouvert que par des techniciens d'entretien agréés. Un sceau rompu peut entraîner la non-validité de la totalité ou de certaines parties de la garantie.



Le câble basse tension ne peut pas être raccourci, rallongé ou épissé.

N'utilisez pas de coupe-bordures à proximité du câble basse tension. Soyez prudent lors de la coupe de bordures où se trouvent les câbles.

1.7 Symboles sur la batterie



Lisez les consignes d'utilisation.



Ne jetez pas la batterie dans le feu et n'exposez pas la batterie à une source de chaleur.



Ne plongez pas la batterie dans l'eau.

1.8 Symboles dans l'application Automower® Connect



Indique la puissance du signal radio que le produit reçoit de la station de référence.

L'état indique EPOS confirmé. Le produit est associé à une position et à une direction précises. Ces informations sont nécessaires pour le fonctionnement automatique du produit et pour l'installation des objets cartes.



L'état indique qu'une action EPOS est nécessaire. Le produit est associé à une position précise, mais il doit être utilisé (manuellement ou automatiquement) pour obtenir une direction précise.



L'état indique EPOS en cours de recherche. Le produit n'est associé à aucune position précise et recherche les signaux satellites et les données de correction pour obtenir une position précise.



1.9 Instructions générales du manuel

Le système suivant est utilisé dans le manuel d'utilisation pour un usage plus simple :

- Le texte écrit en *italique* est affiché dans l'application Automower® Connect ou indique une référence à une autre section du manuel d'utilisation.
- Le texte en **gras** fait référence aux boutons du produit ou d'appDrive.

2.1 Consignes de sécurité

2.1.1 IMPORTANT. À LIRE ATTENTIVEMENT AVANT UTILISATION. À CONSERVER POUR RÉFÉRENCE ULTÉRIEURE

L'utilisateur est tenu pour responsable des accidents et des dangers auxquels il expose autrui ou des biens.

Cet appareil n'est pas destiné à une utilisation par des personnes (ou des enfants) aux capacités physiques, sensorielles ou mentales limitées (qui pourraient nuire à une manipulation sans danger du produit) ou manquant d'expérience et de connaissances, sauf si elles ont bénéficié de la surveillance ou des instructions concernant l'utilisation de l'appareil d'une personne responsable de leur sécurité.

Cet appareil peut être utilisé par des enfants âgés de 8 ans et plus, et des personnes ayant des handicaps physiques, sensoriels ou mentaux ou manquant d'expérience et de connaissances, à condition qu'ils bénéficient de la surveillance ou des instructions appropriées concernant l'utilisation de l'appareil en toute sécurité et qu'ils aient bien compris les risques encourus. Les réglementations locales peuvent limiter l'âge de l'utilisateur. Le nettoyage et les opérations d'entretien ne doivent pas être réalisés par des enfants sans surveillance.

Ne connectez jamais l'alimentation électrique à une prise si la fiche ou le fil est endommagé. Les fils usés ou endommagés augmentent le risque de choc électrique.

Ne chargez la batterie que dans la station de charge incluse. Une utilisation inappropriée peut provoquer un choc électrique, une surchauffe ou une fuite de liquide corrosif de la batterie. En cas de fuite d'électrolyte, rincez à l'eau/agent de neutralisation. Consultez immédiatement un médecin en cas de contact avec les yeux.

Utilisez uniquement les batteries d'origine recommandées par le fabricant. La sécurité du produit ne peut pas être garantie avec des batteries autres que celles d'origine. N'utilisez pas de batteries non rechargeables.

L'appareil doit être déconnecté de l'alimentation secteur lors de la dépose de la batterie.



AVERTISSEMENT: Le produit peut être dangereux s'il est mal utilisé.

immédiatement un médecin.



AVERTISSEMENT: N'utilisez pas le produit lorsque des personnes, notamment des enfants ou des animaux domestiques, se trouvent dans la zone de travail.

2.2 Définitions de sécurité

Des avertissements, des recommandations et des remarques sont utilisés pour souligner des parties spécialement importantes du manuel.



AVERTISSEMENT: Symbole utilisé en cas de risque de blessures ou de mort pour l'opérateur ou les personnes à proximité si les instructions du manuel ne sont pas respectées.



AVERTISSEMENT: Maintenez les mains et les pieds à distance des lames en rotation. Ne placez jamais vos mains ou vos pieds à proximité ou sous le produit lorsqu'il est allumé.



REMARQUE: Symbole utilisé en cas de risque de dommages pour le produit, d'autres matériaux ou les environs si les instructions du manuel ne sont pas respectées.

Remarque: Symbole utilisé pour donner des informations supplémentaires pour une situation donnée.

2.3 Consignes de sécurité pour le fonctionnement

2.3.1 Utilisation

- Le produit ne doit être utilisé qu'avec les équipements recommandés par le fabricant. Toute autre utilisation est incorrecte. Les instructions du fabricant concernant l'utilisation et l'entretien doivent être rigoureusement suivies.
- Le produit ne peut être utilisé, entretenu et réparé que par des personnes parfaitement familiarisées avec ses caractéristiques spéciales et connaissant les consignes de sécurité. Lisez attentivement et assimilez le manuel d'utilisation avant d'utiliser le produit.

- Vous n'êtes pas autorisé à modifier la conception originale du produit. Toutes les modifications effectuées sont à vos risques et périls.
- Pour ne pas endommager le produit ni entraîner des accidents pour les véhicules et les personnes, n'installez pas de surface de travail ou de chemin de transport sur une voie publique.
- Des panneaux d'avertissement doivent être placés autour de la zone de travail du produit s'il est utilisé dans des espaces publics. Les panneaux doivent comporter le texte suivant : **Attention ! Tondeuse automatique ! Maintenez les enfants à distance de la machine ! Surveillez les enfants !**

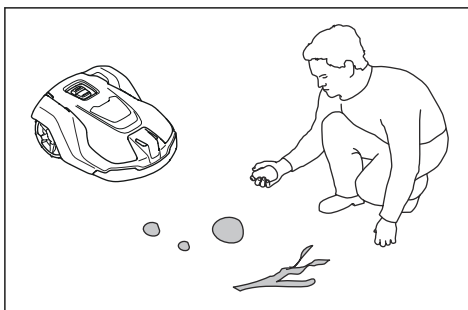
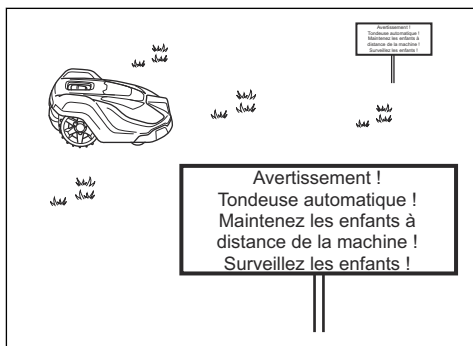

- Utilisez le mode de stationnement, reportez-vous à *Stationner jusqu'à nouvel ordre à la page 26*, ou éteignez le produit lorsque des personnes, notamment des enfants, ou des animaux se trouvent dans la zone de travail. Reportez-vous à la section *Pour désactiver le produit à la page 26*. Il est recommandé de programmer le produit pour une utilisation pendant les heures où personne ne se trouve dans la zone. N'oubliez pas que certaines espèces, comme les hérissons, sont actives la nuit. Elles peuvent être blessées par le produit. Reportez-vous à la section *Minuterie à la page 21*.
- N'installez pas la station de charge, y compris tout accessoire, à un emplacement situé en dessous ou à moins de 60 cm/24 po de tout matériau combustible. N'installez pas le bloc d'alimentation dans un environnement facilement inflammable. En cas de dysfonctionnement, la station de charge et l'alimentation électrique peuvent chauffer, et cela entraîne un risque d'incendie.
- Vérifiez qu'aucun corps étranger tel que des pierres, des branches, des outils ou des jouets ne se trouve sur la pelouse. Si les lames heurtent des corps étrangers, elles risquent d'être endommagées. Mettez toujours le produit hors tension avant de remédier à un blocage. Vérifiez que le produit n'est pas endommagé avant de le redémarrer. Reportez-vous à la section *Pour désactiver le produit à la page 26*.
- Si l'appareil commence à vibrer de façon anormale. Éteignez toujours le produit et vérifiez qu'il n'est pas endommagé avant de le redémarrer. Reportez-vous à la section *Pour désactiver le produit à la page 26*.
- Allumez le produit en suivant les instructions. Lorsque le produit est allumé, assurez-vous de garder les mains et les pieds à distance des lames en rotation. Ne placez jamais les mains ou les pieds en dessous du produit.
- Ne touchez jamais les pièces dangereuses en mouvement, telles que le disque de coupe, avant qu'elles ne soient complètement à l'arrêt.
- Ne soulevez ou ne portez jamais le produit lorsqu'il est sous tension.
- Évitez de laisser le produit entrer en collision avec des personnes ou d'autres êtres vivants. Si une personne ou un autre être vivant se trouve sur la trajectoire du produit, celui-ci doit être immédiatement arrêté. Reportez-vous à la section *Pour arrêter le produit à la page 26*.
- Ne posez rien sur le produit, la station de charge ou la station de référence.
- N'utilisez pas le produit si la protection, le disque de coupe ou la carrosserie sont défectueux. Ne l'utilisez pas non plus si les lames, les vis, les écrous ou les câbles sont défectueux. Ne branchez jamais ou n'appuyez jamais sur un câble endommagé avant que celui-ci soit déconnecté de l'alimentation.
- N'utilisez pas le produit si le bouton **STOP** ne fonctionne pas.
- Mettez toujours le produit hors tension lorsqu'il n'est pas en cours d'utilisation. Le produit peut démarrer uniquement si le code PIN correct a été saisi.
- Ne courez pas lorsque vous utilisez le produit manuellement avec l'appDrive. Il est impératif de toujours marcher, d'avoir une bonne prise au sol sur les pentes et de maintenir l'équilibre à tout moment.
- Le produit ne doit jamais être utilisé en même temps qu'un arroseur. Utilisez la fonction *Programme* de façon à ne jamais faire fonctionner

le produit et l'arroseur simultanément. Reportez-vous à la section *Minuterie à la page 21*.

- Husqvarna ne garantit en aucun cas une compatibilité totale entre le produit et d'autres types de dispositifs sans fil tels que les télécommandes, les transmetteurs radio ou autres.
- L'alarme intégrée est très forte. Soyez prudent, surtout si le produit est manipulé en intérieur.
- La température de fonctionnement et de stockage est de 0-50 °C/32-122 °F. La plage de température de charge est de 0-45 °C/32-113 °F. Une température trop élevée risque d'endommager le produit.

2.3.2 Consignes de sécurité relatives à l'utilisation de la batterie



AVERTISSEMENT: Les batteries lithium-ion peuvent exploser ou provoquer un incendie si elles sont démontées, court-circuitées, exposées à l'eau, au feu ou à des températures élevées. Manipulez avec précaution, ne démontez pas, n'ouvrez pas la batterie et n'appliquez aucun type d'abus électrique/mécanique. Stocker les batteries à l'abri des rayons directs du soleil.

Pour plus d'informations sur la batterie, reportez-vous à la section *Caractéristiques techniques à la page 41*

2.3.3 Soulever et déplacer le produit

Pour déplacer le produit en toute sécurité depuis ou dans la surface de travail, il peut être soulevé ou utilisé avec appDrive. Reportez-vous à *Comment soulever le produit à la page 11* et *appDrive à la page 25*.



AVERTISSEMENT: mettez le produit hors tension avant de le soulever. Le produit est désactivé lorsque l'**interrupteur principal** est en position 0.



REMARQUE: ne soulevez pas le produit lorsqu'il est garé dans la station de charge. Cela peut endommager la station de charge et/ou le produit. Appuyez sur **STOP** et tirez sur le produit pour le sortir de la station de charge avant de le soulever.

2.3.3.1 Comment soulever le produit

1. Appuyez sur le bouton **STOP** pour arrêter le produit.

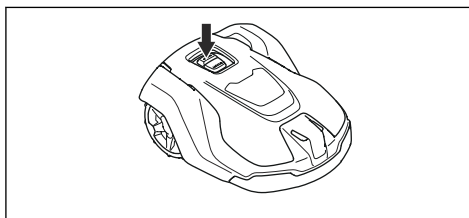

2. Placez l'**interrupteur principal** en position 0.

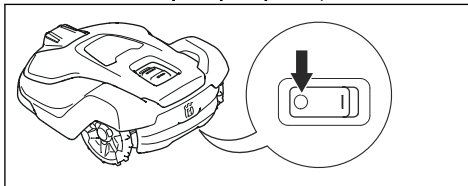

3. Transportez le produit par la poignée, le disque de coupe éloigné du corps.



2.3.4 Entretien



AVERTISSEMENT: Lorsque le produit est renversé, l'**interrupteur principal** doit toujours être en position 0.

L'**interrupteur principal** doit toujours être en position 0 avant toutes les opérations sur le châssis du produit, telles que le nettoyage ou le remplacement des lames.

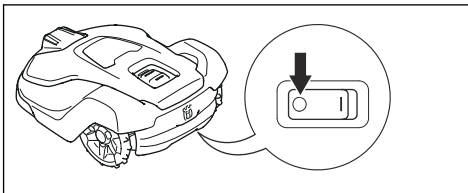



REMARQUE: Ne nettoyez jamais le produit, la station de charge et la station de référence avec un nettoyeur à haute pression ou à l'eau courante. N'utilisez jamais de solvants pour le nettoyage.



REMARQUE: Utilisez la fiche pour débrancher la station de charge avant son nettoyage ou son entretien.

Inspectez le produit toutes les semaines et remplacez les composants endommagés ou usés. Reportez-vous à la section *Entretien* à la page 27.

2.3.5 En cas d'orage

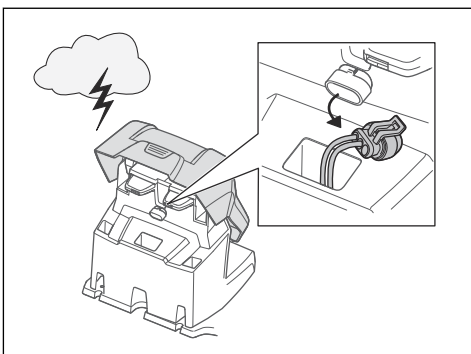

Pour réduire le risque d'endommagement des composants électriques du produit et de sa station de charge, nous recommandons de défaire tous les branchements de la station de charge et de la station de référence en cas de risque d'orage. Raccordez de nouveau les alimentations électriques lorsqu'il n'y a aucun risque d'orage.

3 Installation

3.1 Introduction – Installation



AVERTISSEMENT: assurez-vous de lire et de comprendre le chapitre dédié à la sécurité avant d'installer le produit.



REMARQUE: Utilisez des pièces de rechange et du matériel d'installation d'origine.

Remarque: reportez-vous à la section www.husqvarna.com pour obtenir plus d'informations sur l'installation.

3.2 Principaux composants pour l'installation

L'installation comprend les composants suivants :

- Un robot tondeuse, qui tond automatiquement la pelouse.
- Une station de charge, qui charge le produit.
- Une alimentation électrique, connectée entre la station de charge et une prise murale de 100 V-240 V.
- Station de référence⁴, qui reçoit des signaux satellites et envoie des données de correction au robot tondeuse.
- Un appareil mobile avec l'application Automower® Connect pour effectuer l'installation et les réglages du produit.

3.3 Préparations générales



REMARQUE: Les trous d'eau dans la pelouse peuvent endommager le produit.



REMARQUE: Lisez le chapitre dédié à l'installation avant de démarrer l'installation.

- Faites un plan de la zone de travail en y indiquant tous les obstacles. Cela facilite la détermination de l'emplacement de la station de charge, de la station de référence et des frontières virtuelles.
- Indiquez sur le plan où placer la station de charge, la station de référence, le point d'intérêt, les chemins de transport et les frontières virtuelles des zones de travail et des zones d'exclusion.

⁴ Achetée séparément.

- Assurez-vous que rien n'obstrue la vue du ciel dans la zone de travail sur laquelle le produit fonctionne.
- Comblez les trous dans la pelouse.
- Tondez l'herbe avant d'installer le produit. Assurez-vous que l'herbe mesure 10 cm/4 po maximum.

Remarque: les premières semaines qui suivent l'installation, le niveau sonore lors de la tonte de l'herbe peut être plus élevé que d'habitude. Le niveau sonore diminue lorsque le produit fonctionne depuis un certain temps.

3.4 Détermination de l'emplacement de la station de référence

Assurez-vous de bien lire et comprendre les instructions relatives à l'emplacement de la station de référence. Reportez-vous au manuel de l'opérateur de la station de référence.

3.5 Détermination de l'emplacement de la station de charge

- Placez la station de charge dans la zone de travail ou à proximité de celle-ci. Une zone de travail peut être connectée à la station de charge par un chemin de transport.
- Vous pouvez installer la station de charge sous un abri Automower®.
- Conservez un espace libre minimum de 3 m/10 pi devant la station de charge.
- Placez la station de charge (A) de façon à ce que rien n'obstrue la vue du ciel dans la zone au-dessus du point d'ancrage (B). Cela signifie que rien ne peut obstruer la vue du ciel dans toutes les directions dans un angle de 110°. Le produit ne peut pas recevoir de signaux satellites à un angle d'élévation inférieur à 10%. Le point d'ancrage de la station de charge (B) se trouve à 3 m/9.8 pi devant la station de charge.

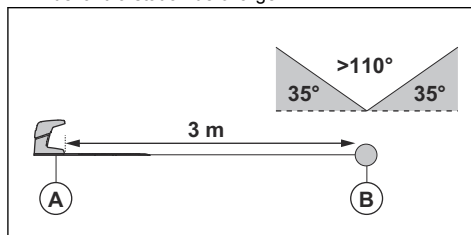

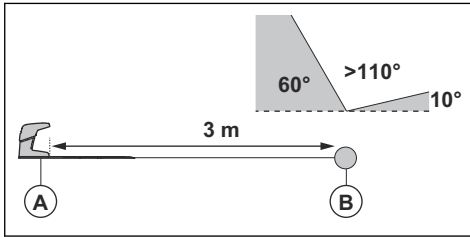

- Si le produit ne doit pas fonctionner dans la zone d'ancrage, placez un mur de protection d'une hauteur minimum de 15 cm/6 po. La zone d'ancrage (A) est une zone circulaire autour de la station de charge d'un rayon de 3 m/9.8 pi.

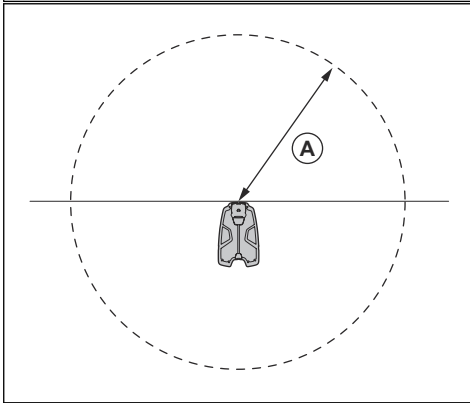
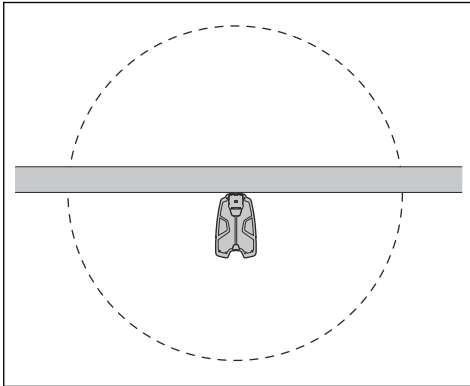

Remarque: Le produit utilise le signal de la station de charge pour rechercher la station de charge lorsqu'elle se trouve dans la zone d'ancrage.

- Placez la station de charge à proximité d'une prise de courant.
- Placez la station de charge sur une surface plane.

- La plaque de base de la station de charge ne doit pas être pliée.

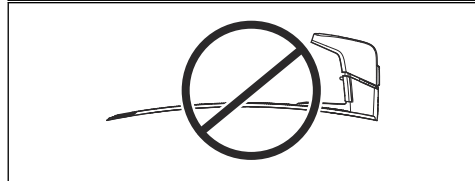
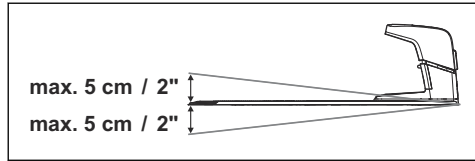

- Si la zone de travail comporte 2 parties séparées par une pente raide, nous vous recommandons d'installer la station de charge dans la partie inférieure.



REMARQUE: Des objets métalliques dans le sol, par exemple du béton armé ou des filets anti-taupes, peuvent provoquer des interférences avec le signal de la station de charge.

3.6 Détermination de l'emplacement du bloc d'alimentation



AVERTISSEMENT: Ne coupez pas et ne rallongez pas le câble basse tension. Il y a un risque de choc électrique.



REMARQUE: veillez à ce que les lames du produit ne coupent pas le câble basse tension.



REMARQUE: n'enroulez pas le câble basse tension et ne le placez pas sous la plaque de la station de charge. Le fait d'enrouler le câble provoque des interférences avec le signal de la station de charge.



- Placez le bloc d'alimentation dans une zone protégée par un toit et à l'abri du soleil et de la pluie.

- Placez le bloc d'alimentation dans une zone bien ventilée.
- Utilisez un disjoncteur différentiel (RCD) avec un courant de déclenchement de 30 mA maximum pour brancher le bloc d'alimentation à la prise de courant.

Des câbles basse tension de différentes longueurs sont disponibles en tant qu'accessoires.

3.7 Recherche d'emplacement d'installation des objets sur la carte



REMARQUE: Si la zone de travail est adjacente à des plans d'eau, des pentes, des précipices ou une route publique, il convient d'ajouter un mur de protection le long de la périphérie virtuelle. Le mur doit mesurer 15 cm/6 po de hauteur minimum.



REMARQUE: ne laissez pas le produit fonctionner sur du gravier.



REMARQUE: pour une utilisation délicate et sans bruit, isolez tous les obstacles tels que les arbres, les racines et les pierres.

Remarque: Faites un plan de la zone de travail avant d'installer les frontières virtuelles.

- Assurez-vous que rien n'obstrue la vue du ciel dans la zone sur laquelle le produit fonctionne. Cela signifie que rien ne peut obstruer la vue du ciel dans toutes les directions dans un angle de 110° . Le produit ne peut pas recevoir de signaux satellites à un angle d'élévation inférieur à 10° .

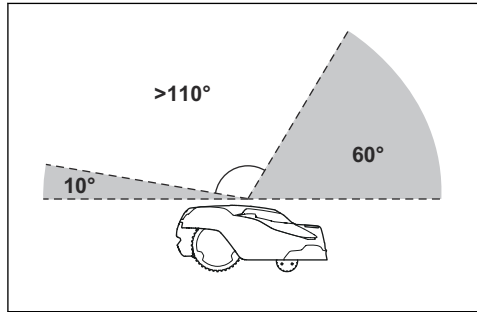
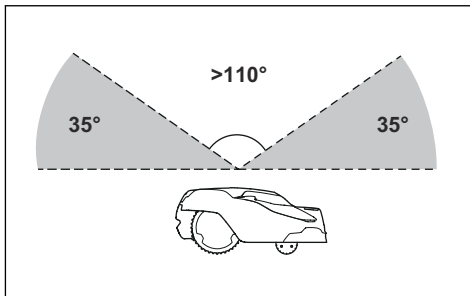

- Assurez-vous qu'il n'y a pas d'arbres à proximité des frontières virtuelles et le long des chemins.
- Assurez-vous qu'il n'y a pas d'arbres à végétation dense dans les zones où le produit fonctionne.
- Assurez-vous que le produit peut recevoir des signaux radio de la station de référence dans toute la zone. Il est recommandé d'avoir une visibilité dégagée entre le produit et la station de référence pour que les performances soient optimales.

3.7.1 Passages

Un passage est une partie bordée par une périphérie virtuelle de chaque côté qui permet de relier 2 parties de la zone de travail. Le passage doit être d'au moins 2 m/ 6.5 pi de large pour obtenir un bon résultat de coupe. Les passages courts ne peuvent faire que 1 m/3.3 pi de large. Le résultat de coupe risque de ne pas être aussi bon dans les longs passages étroits. Une voie sans issue doit mesurer au moins 2 m/6.5 pi de large.

3.7.2 Installation des objets de la carte dans une pente

Le produit peut fonctionner dans les pentes de 45%. Les pentes trop raides doivent être exclues de la zone ou être isolées en tant que zones d'exclusion. La pente (%) est calculée en termes de hauteur par m. Par exemple : $10 \text{ cm} / 100 \text{ cm} = 10\%$.

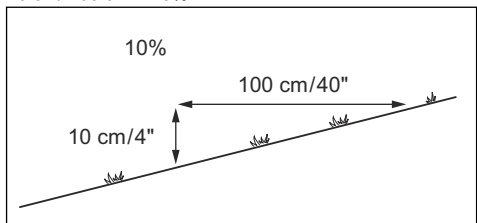

- Pour les pentes inclinées à plus de 45% à l'intérieur de la zone de travail, isolez la pente avec une zone d'exclusion.
- Pour les pentes de plus de 15% le long de la bordure extérieure de la pelouse. Pour l'installation de la frontière virtuelle, utilisez le produit en plaçant la roue arrière à 5 cm/2 po (A) de la bordure.

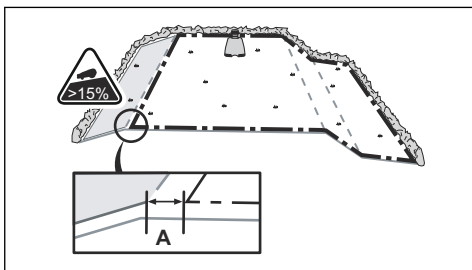

- Pour les pentes adjacentes à une voie publique, installez une clôture ou un mur de protection le long du bord extérieur de la pente.

3.8 Installation du produit

3.8.1 Étapes générales d'installation du produit

Pour obtenir des instructions complètes, suivez les instructions d'installation dans *Installation du produit à la page 16*.

1. Installez la station de référence.
2. Installez la station de charge.
3. Installez l'application Automower® Connect sur votre appareil mobile.
4. Appairez le produit à l'aide de l'application Automower® Connect. Effectuez les réglages de base dans la séquence de démarrage de l'application Automower® Connect.
5. Créez une carte en y indiquant les zones de travail, les zones d'exclusion, les chemins de transport et les points d'intérêt.
6. Utilisez l'application Automower® Connect pour effectuer les réglages du produit.

3.8.2 Outils d'installation

- Clé hexagonale, 8 mm. Inscrite dans le carton.

3.8.3 Installation de la station de charge

Assurez-vous de lire et de comprendre les instructions relatives à la station de charge. Reportez-vous à la section *Détermination de l'emplacement de la station de charge à la page 13*.



AVERTISSEMENT: respectez les réglementations nationales applicables à la sécurité électrique.



AVERTISSEMENT: Le produit doit être utilisé uniquement avec le bloc d'alimentation fourni par Husqvarna.



AVERTISSEMENT: N'installez pas le bloc d'alimentation à une position impliquant un risque d'exposition à l'humidité. N'installez pas le bloc d'alimentation sur le sol.



AVERTISSEMENT: N'enfermez pas le bloc d'alimentation. De l'eau de condensation peut endommager le bloc d'alimentation et augmenter le risque de choc électrique.



AVERTISSEMENT: risque de choc électrique. Installez uniquement sur un disjoncteur différentiel (RCD) avec un courant de déclenchement de 30 mA maximum pour brancher l'alimentation à la prise de courant, applicable aux États-Unis et au Canada. Si l'alimentation est installée en extérieur : risque de choc électrique. Installez-le uniquement dans un réceptacle GFCI de classe A (RCD) couvert, doté d'un boîtier résistant aux intempéries avec le capuchon de la fiche de fixation inséré ou retiré.



REMARQUE: ne percez pas de nouveaux orifices dans la plaque de la station de charge.



REMARQUE: ne posez pas les pieds sur le socle de la station de charge.



AVERTISSEMENT: Le câble d'alimentation électrique et le câble de rallonge doivent se trouver hors de la zone de travail pour éviter d'endommager les câbles.

Quand vous raccordez l'alimentation électrique, utilisez uniquement une prise de courant connectée à un disjoncteur différentiel de fuite à la terre (DDFT).

3.8.3.1 Installation de la station de charge

1. Installez la station de charge dans la zone sélectionnée.
2. Fixez la station de charge au sol à l'aide des vis fournies.
3. Connectez le câble basse tension à la station de charge.

4. Installez le bloc d'alimentation à une hauteur minimum de 30 cm/12 po. Reportez-vous à *Détermination de l'emplacement du bloc d'alimentation à la page 14.*

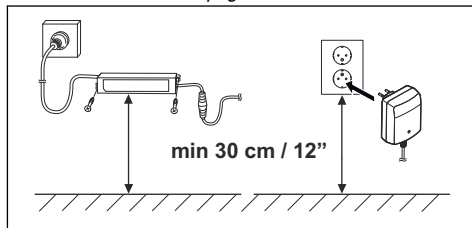

5. Branchez le câble d'alimentation électrique sur une prise murale de 100-240 V.
6. Placez le câble basse tension à la masse à l'extérieur de la zone de travail. Utilisez des piquets ou enterrez le câble.
7. Placez le produit dans la station de charge pour charger le produit.

3.8.3.2 Contrôle visuel de la station de charge

1. Assurez-vous que le témoin LED sur la station de charge est allumé en vert.

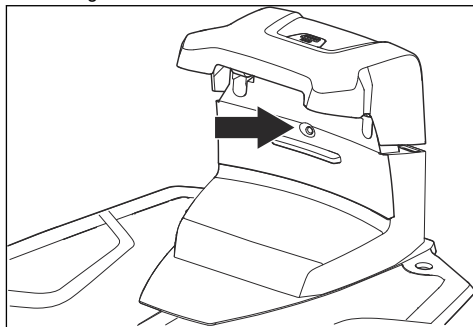

2. Si le témoin LED n'est pas allumé en vert, contrôlez l'installation. Reportez-vous à *Installation de la station de charge à la page 16* et *Témoin LED sur la station de charge à la page 37.*

3.8.4 Installation de la station de référence

Installez la station de référence conformément aux instructions du manuel de l'opérateur de la station de référence.

3.8.5 Automower® Connect

Automower® Connect est une application gratuite pour votre appareil mobile. Utilisez l'application pour l'installation, les réglages et le fonctionnement de votre produit. Vous pouvez également trouver plus d'informations, par exemple sur les alarmes et les statistiques, dans l'application Automower® Connect.

Celle-ci fournit 2 modes de connectivité : connectivité cellulaire longue portée et connectivité Bluetooth® à courte portée.

- Tableau de bord indiquant l'état actuel du produit et l'état de charge de la batterie.
- Le compte affiche une vue d'ensemble des paramètres du compte et le format de l'unité peut être défini.
- Grâce à « Mes tondeuses », il est possible de gérer tous les produits associés à votre compte et d'en ajouter de nouveaux.

Remarque: Tous les pays ne prennent pas en charge la connexion cellulaire à Automower® Connect en raison de systèmes cellulaires régionaux spécifiques. Le service à vie Automower® Connect inclus s'applique uniquement si un fournisseur tiers de 2G/4G est disponible dans la zone d'utilisation.

3.8.5.1 Installation de l'application Automower® Connect

1. Téléchargez l'application Automower® Connect sur votre appareil mobile.
2. Créez un compte Husqvarna dans l'application Automower® Connect.
3. Un e-mail est envoyé à l'adresse enregistrée. Suivez les instructions contenues dans l'e-mail dans les 24 heures pour valider votre compte.
4. Connectez-vous à votre compte Husqvarna dans l'application Automower® Connect.

3.8.5.2 Automower® Direct

Vous pouvez utiliser Automower® Direct si vous disposez de l'application Automower® Connect et du code PIN du produit mais pas d'un compte Husqvarna.

Automower® Direct utilise la communication Bluetooth® à courte portée. Husqvarna ne peut pas garantir la durée ou la portée de la connectivité cellulaire longue portée. Utilisez Bluetooth® pour communiquer avec le produit si vous vous trouvez dans une zone de courte portée.

3.8.6 Husqvarna Fleet Services™

Husqvarna Fleet Services™ est une solution cloud qui permet au gestionnaire du parc commercial d'avoir un aperçu de tous les produits. Il permet également au gestionnaire de parc de contrôler tous les produits à distance. Husqvarna Fleet Services™ est disponible en tant que service Web et en tant qu'application. Lorsque vous utilisez l'application Husqvarna Fleet Services™, vous êtes redirigé vers l'application Automower® Connect. Pour plus d'informations sur Husqvarna Fleet Services™, reportez-vous à www.husqvarna.com.

3.8.6.1 Se connecter au produit avec Husqvarna Fleet Services™

1. Téléchargez les applications Husqvarna Fleet Services™ et Automower® Connect sur votre appareil mobile.
2. Connectez-vous à l'application Husqvarna Fleet Services™.
3. Suivez les instructions pour appairer le produit avec Husqvarna Fleet Services™.

3.8.7 Réglages de base

Lors de la première activation du produit, certains réglages de base doivent être effectués avant que le produit puisse fonctionner. Vous devez appairer le produit et l'application Automower® Connect pour pouvoir installer des objets sur la carte, modifier les réglages et utiliser le produit. Vous pouvez accéder à l'application Automower® Connect directement ou via l'application Husqvarna Fleet Services™.

1. Allumez le produit.

Remarque: le mode d'appairage Bluetooth® est actif pendant 3 minutes. Si l'appairage n'a pas fonctionné dans ce délai, éteignez le produit, puis rallumez-le.

2. Connectez-vous à votre compte Husqvarna dans l'application Automower® Connect.
3. Démarrez Bluetooth® sur votre appareil mobile.
4. Sélectionnez *Mes tondeuses* dans l'application Automower® Connect, puis Ajouter votre produit.
5. Saisissez le code PIN d'usine.
6. Appairez le produit et la station de référence.
7. Appairez le produit et la station de charge.
8. Sélectionnez si vous souhaitez activer la fonction GeoFence.

Remarque: Un seul appairage entre l'application Automower® Connect et le produit est nécessaire.

3.8.8 Installation de la carte

Sur la carte, vous pouvez installer les objets suivants dans l'application Automower® Connect :

- Zones de travail (A)
- Zones d'exclusion (B)
- Chemin de transport (C)
- Station de charge (D)
- Point d'intérêt (E)
- Zone de travail, zone secondaire (G)

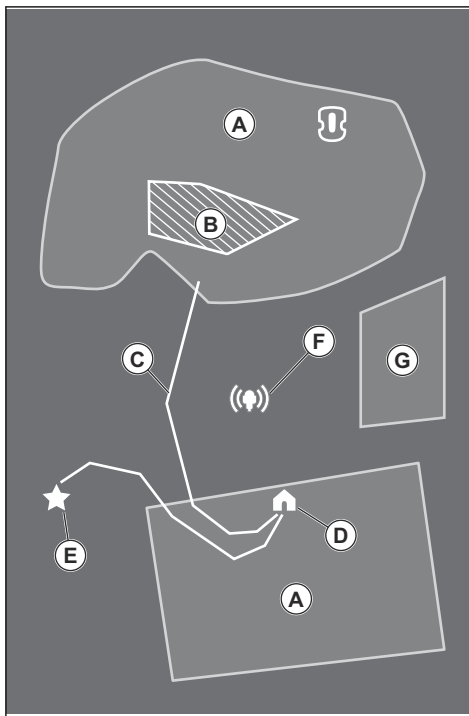

Veillez à bien lire et comprendre les instructions relatives à l'emplacement d'installation des objets de la carte. Reportez-vous à la section *Recherche d'emplacement d'installation des objets sur la carte* à la page 15.

Une zone de travail et une station de charge sont nécessaires pour une installation complète de la carte.

Une zone de travail est une zone où le produit peut fonctionner et tondre automatiquement l'herbe. Une zone de travail est délimitée par des périphéries virtuelles. La station de charge peut être placée dans la zone de travail ou à proximité de la zone de travail qui est reliée à elle par un chemin de transport. Une zone de travail sans station de charge dans la zone de travail et sans station de charge connectée à une voie de transport est utilisée comme zone secondaire. 20 zones de travail maximum peuvent être installées sur une carte.

Un chemin de transport est un chemin spécifié entre le point d'ancrage situé devant la station de charge et une zone de travail. Le produit peut fonctionner automatiquement sur ce chemin, mais ne coupe pas l'herbe. Un chemin de transport peut être temporairement activé et désactivé dans l'application.

Des zones à éviter peuvent être définies si le produit ne doit pas fonctionner dans certaines zones. Une zone d'exclusion est délimitée par des périphéries virtuelles.

Les zones d'exclusion peuvent être temporairement activées et désactivées dans l'application.

Un point d'intérêt est une position spécifiée où le produit peut être garé. Ceci peut par exemple être utilisé pour un point de service où l'entretien du produit est effectué. Le point d'intérêt est relié au point d'ancrage par un chemin.

Pour installer des objets sur la carte, utilisez le produit avec l'installation appDrive pour ajouter des points de repère sur la carte. L'état EPOS confirmé est nécessaire pour ajouter des points de repère sur la carte. Les points de repère (A) sont des positions qui indiquent les frontières et les chemins virtuels (B). Les lignes sont droites entre les points de repère. Ajoutez plusieurs points de repère pour lisser les courbes. 3 points de repère minimum sont nécessaires pour créer une zone de travail ou une zone d'exclusion. Vous pouvez régler la position des points de repère dans l'application après l'installation de la carte.

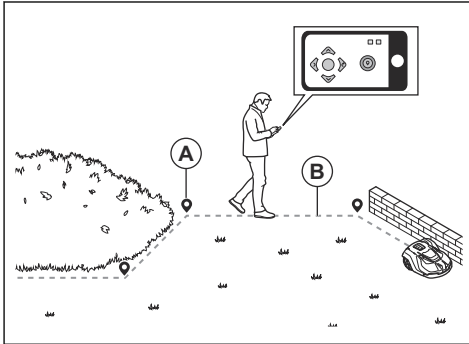

REMARQUE: Ne soulevez pas et ne déplacez pas le produit entre les points de repère pendant l'installation. Utilisez appDrive pour une installation correcte.

Remarque: La position du point de repère lors de l'installation d'une zone de travail ou d'une zone d'exclusion se trouve dans le coin avant gauche du produit.

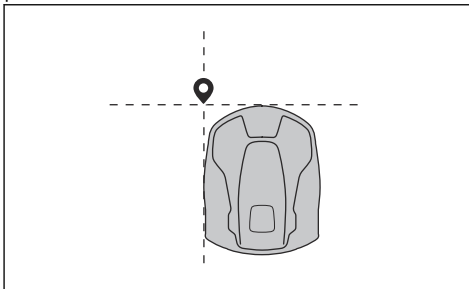

Remarque: La position du point de repère lors de l'installation d'un chemin de transport ou d'un chemin jusqu'à un point d'intérêt se trouve au milieu du produit.



3.8.8.1 Installation des objets sur la carte

Sélectionnez l'objet à installer et utilisez les boutons de l'installation appDrive pour faire fonctionner le produit :

- Utilisez le bouton **haut** (A) pour déplacer le produit vers l'avant.
- Utilisez le bouton **bas** (B) pour déplacer le produit vers l'arrière.
- Utilisez le bouton **flèche gauche** (C) pour faire pivoter le produit vers la gauche.
- Utilisez le bouton **flèche droite** (C) pour faire pivoter le produit vers la droite.
- Utilisez le bouton **central** (E) comme manette pour déplacer et faire pivoter le produit dans n'importe quelle direction.
- Utilisez le bouton **point de repère** (F) pour ajouter un point de repère sur la carte.

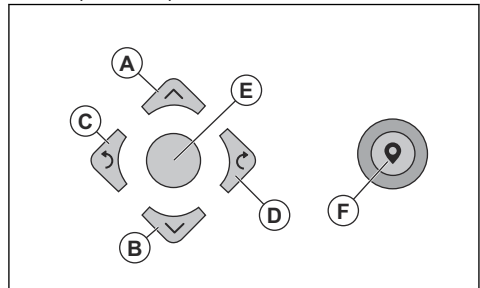

Remarque: Marchez 2-3 m/6.5-9.8 pi derrière le produit lorsque vous le faites fonctionner avec appDrive.

Création d'une zone de travail

- Utilisez l'appareil en le faisant tourner dans le sens des aiguilles d'une montre autour de la limite de la zone de travail.

- Ajoutez des points de repère sur la carte. Ajoutez les points de repère à 3 cm / 1 po des obstacles.

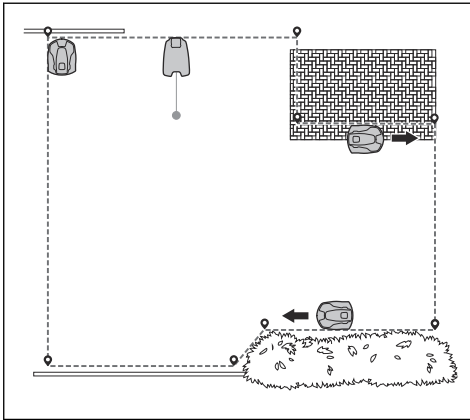

- Placez le produit de manière à ce qu'il enjambe le bord entre la pelouse et l'allée pavée si la hauteur du bord est inférieure à 1 cm/0.4 po lorsque vous ajoutez un point de repère.

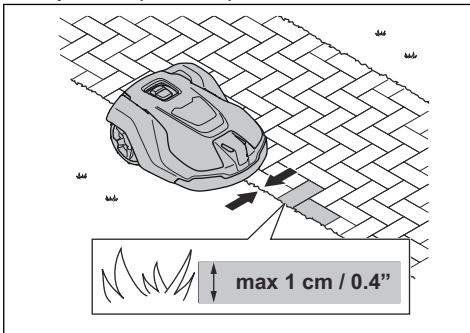

- Ajoutez le point de repère au niveau du coin extérieur pour installer la périphérie virtuelle autour d'un coin.

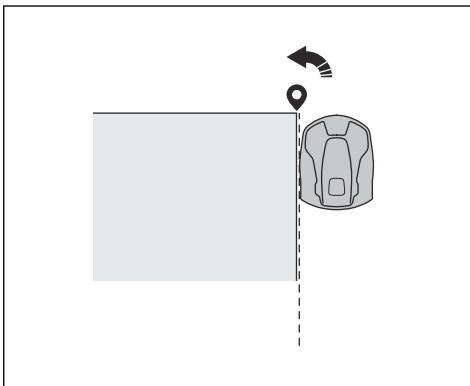

- Ne définissez pas de points de repère qui forceraient une périphérie virtuelle à se croiser dans la même zone de travail.
- Enregistrez la zone de travail pour connecter automatiquement le premier et le dernier point de repère à une périphérie virtuelle.

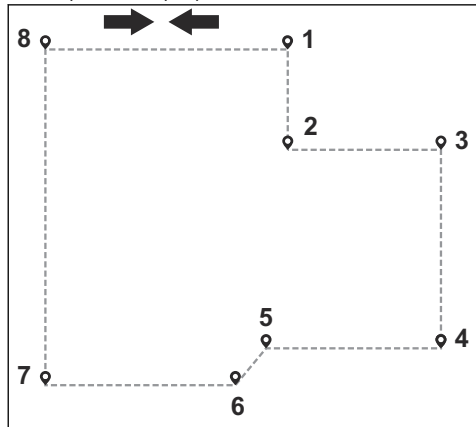

Création d'une zone d'exclusion

- Faites fonctionner le produit dans le sens contraire des aiguilles d'une montre autour de la limite de la zone à éviter.
- Ajoutez des points de repère sur la carte. Ajoutez les points de repère à 3 cm / 1 po des obstacles.
- Ne définissez pas de points de repère qui forceraient une périphérie virtuelle à se croiser dans la même zone d'exclusion.
- Enregistrez la zone de travail pour connecter automatiquement le premier et le dernier point de repère à une périphérie virtuelle.

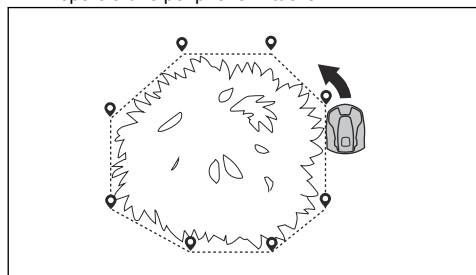

Création d'un chemin de transport

- Utilisez le produit et ajoutez des points de repère sur la carte pour installer un chemin de transport. Commencez dans une zone de travail à une distance minimale de 1 m/3.3 pi de la périphérie virtuelle.
- N'installez pas de chemin de transport sur une zone d'exclusion.
- Ne définissez pas de points de repère qui forceraient un chemin de transport à se croiser.

- Faites fonctionner le produit et ajoutez des points de repère pour relier le chemin de transport au point d'amarrage.
- Enregistrez le chemin de transport pour connecter automatiquement le dernier point de repère au point d'amarrage.
- Définissez la largeur du couloir (A) du chemin de transport. La largeur du couloir peut être définie sur 2-5 m/6.6-16.4 pi.

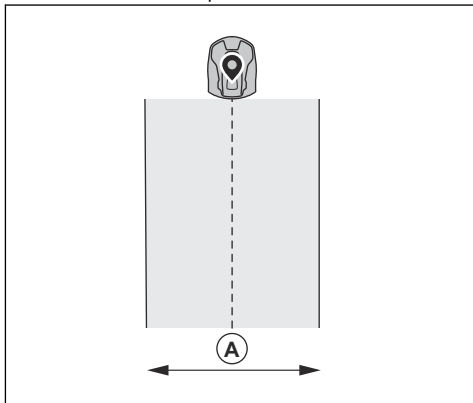

Création d'un point d'intérêt

- Utilisez le produit et ajoutez des points de repère sur la carte. Commencez à l'endroit où vous souhaitez installer le point d'intérêt. Le premier point de repère définit le point d'intérêt.
- Faites fonctionner le produit et ajoutez des points de repère pour créer un chemin vers la station de charge.
- Enregistrez le point d'intérêt pour connecter automatiquement le dernier point de repère au point d'amarrage.
- Définissez la largeur du couloir (A) du point d'intérêt. La largeur du couloir peut être définie sur 2-5 m/6.6-16.4 pi.

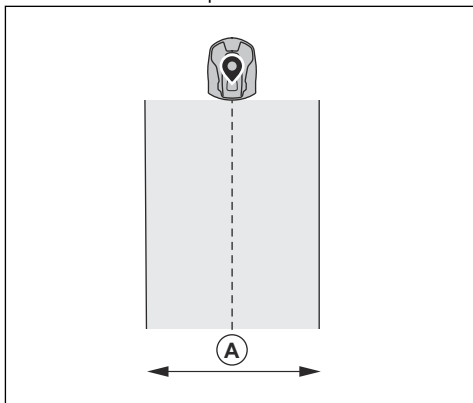

3.9 Réglages dans Automower® Connect

Le produit dispose de réglages d'usine, mais ceux-ci peuvent être adaptés à chaque zone de travail.

3.9.1 Minuterie



Sous *Programme*, vous pouvez modifier les réglages de programmation du produit. Le *programme* est défini individuellement pour chaque zone de travail connectée à la station de charge. Les *zones secondaires* ne peuvent pas être programmées.

La fonction Programme contrôle les plages horaires pendant lesquelles le produit doit et ne doit pas fonctionner. Lorsque le produit ne fonctionne pas, il est stationné dans la station de charge. Les heures et les jours de fonctionnement sont affichés dans un aperçu dans l'application Automower® Connect.

Les réglages de programmation par défaut permettent au produit de fonctionner 24 heures sur 24, 7 jours sur 7. Ce réglage convient normalement à une zone de tonte correspondant à la capacité maximale. Si la surface de tonte est inférieure à la capacité maximale, le programme doit être défini pour minimiser les dégâts sur l'herbe et l'usure du produit.

Pour calculer les réglages de programmation, reportez-vous à la section *Calcul des paramètres de programmation* à la page 21.

3.9.1.1 Calcul des paramètres de programmation

1. Calculez la surface de votre pelouse en m^2/ft^2 .
2. Divisez la surface en m^2/π^2 par la capacité de fonctionnement approximative. Reportez-vous au tableau ci-dessous.
3. Le résultat correspond au nombre d'heures pendant lesquelles le produit doit fonctionner chaque jour.

Remarque: la capacité de fonctionnement est approximative et est calculée pour une zone de travail plane et ouverte. Si la zone de tonte comporte beaucoup de pentes ou d'obstacles, vous devez augmenter les réglages dans *Programme*.

| Modèle | Capacité de fonctionnement approximative, m^2/h / π^2/h |
|------------------------|---|
| Automower® 550 EPOS | 208/2240 |

Exemple : une pelouse de $3000 m^2/32000 \pi^2$, tondue avec une Automower® 550 EPOS.

3000 m²/208 ≈ 14.5 h.

32000 ft²/2240 ≈ 14.5 h.

| Jours/semaine | h/jour | Paramètres de programmation |
|---------------|--------|----------------------------------|
| 7 | 14.5 | 7:00 - 21:30 / 7:00 am - 9:30 pm |

3.9.2 Hauteur de coupe



La hauteur de coupe est réglée individuellement pour chaque zone de travail. La hauteur de coupe peut être réglée sur 20-60 mm/0.8-2.4 po.

3.9.3 Utilisation



Dans le menu de fonctionnement, vous pouvez changer les réglages de *Minuterie adaptative*, *Mode ECO* et *Tonte en spirale*.

3.9.3.1 Tonte en spirale

Lorsque le produit atteint une zone où il détecte une herbe plus haute que la moyenne, il peut modifier sa trajectoire pour la *Tonte en spirale*. Cela signifie que le produit suit une spirale afin de tondre plus rapidement la zone où l'herbe est plus haute. Vous pouvez régler l'intensité de la *Tonte en spirale*. Une intensité *Très faible/faible* signifie que la *Tonte en spirale* est déclenchée moins souvent. Une intensité *Haute/Très haute* signifie que la *Tonte en spirale* est déclenchée plus souvent.

Remarque: La *tonte en spirale* ne démarre pas dans des pentes inclinées à plus de 15 %.

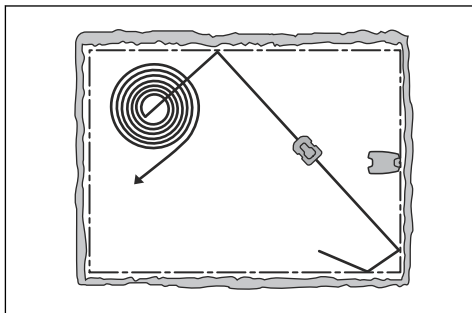

3.9.3.2 Minuterie adaptative (météo)

La *minuterie adaptative* ajuste automatiquement le temps de coupe à la croissance de l'herbe. Le produit n'est pas autorisé à fonctionner plus longtemps que les paramètres de programmation.

Remarque: En cas d'utilisation de la *minuterie adaptative*, il est recommandé de laisser un maximum de temps de fonctionnement disponible pour la *minuterie adaptative*. Ne limitez pas la minuterie plus que nécessaire.

La première utilisation de la journée est définie par les paramètres de programmation. Le produit termine toujours 1 cycle de tonte, puis la *minuterie adaptative* détermine si le produit continue à fonctionner ou non.

Remarque: La *minuterie adaptative* est réinitialisée si le produit ne fonctionne pas pendant plus de 50 heures ou si l'option *Réinitialiser tous les réglages* est sélectionnée. La *minuterie adaptative* n'est pas modifiée si l'option *Réinitialiser les réglages de la programmation* est sélectionnée.

3.9.3.3 Mode ECO

Lorsque le *mode ECO* est activé, il coupe le signal dans la station de charge, lorsque le produit est stationné ou en charge.

Remarque: Utilisez le *mode ECO* pour économiser l'énergie et éviter des interférences avec d'autres équipements, par exemple des boucles d'écoute ou des portes de garage.

Remarque: pour démarrer le produit manuellement dans la zone de travail, appuyez sur le bouton **STOP** avant de retirer le produit de la station de charge. Sinon, le produit ne peut pas se stationner sur la station de charge.

3.9.4 Accessoires



Ce menu permet de faire des réglages pour les accessoires montés sur le produit.

3.9.4.1 Phares

4 réglages différents permettent de commander l'allumage des phares :

- *Toujours SOUS TENSION*
- *Soir uniquement (19:00-00:00)*

- *Soirée et nuit (19:00-07:00)*
- *Toujours HORS TENSION*

Les phares peuvent être réglés pour être allumés en continu ou clignoter. Les phares peuvent également être réglés pour clignoter en cas d'erreur.

3.9.4.2 Pour éviter les collisions avec l'abri Automower®

Lorsque l'option correspondante est activée, l'usure du produit et de l'abri Automower® est réduite, mais il se peut qu'une plus grande quantité d'herbe ne soit pas coupée autour de la station de charge.

3.9.5 Généralités (Bluetooth® uniquement)



Cette fonction est utilisée pour régler l'heure et la date, ou pour réinitialiser les réglages par défaut.

3.9.5.1 Heure et date

L'heure et la date peuvent être modifiées manuellement ou en utilisant la date et l'heure d'un appareil mobile.

3.9.5.2 Rétablir les paramètres d'usine

Les réglages utilisateur peuvent être réinitialisés aux réglages d'usine. Tous les objets de la carte et les paramètres de programme seront supprimés.

Remarque: *le code PIN, le signal boucle, les messages et la date et l'heure* ne seront pas réinitialisés.

3.9.6 Sécurité (Bluetooth® uniquement)



Les réglages de sécurité permettent de contrôler le code PIN, la zone de protection virtuelle et d'autres fonctions de sécurité. Vous devez saisir le code PIN correct pour pouvoir accéder au menu *Sécurité* dans l'application Automower® Connect.

3.9.6.1 Nouveau signal boucle

Le signal boucle est choisi de façon aléatoire pour créer un lien unique entre le produit et la station de charge. Dans de rares cas, il peut être nécessaire de générer un nouveau signal, par exemple si 2 installations voisines ont un signal très similaire.

3.9.6.2 Changer le code PIN

Vous pouvez modifier le code PIN dans l'application Automower® Connect. Notez le nouveau code PIN dans Memo. Reportez-vous à la section *Introduction à la page 3*.

3.9.6.3 Protection antivol

Dans le menu *Protection antivol*, il est possible de régler la durée de l'alarme et les événements qui doivent déclencher l'alarme. Par défaut, ces réglages comprennent la demande d'un code PIN et une durée d'alarme de 1 min.

Code PIN requis

Cette fonction implique que le produit ne peut pas être utilisé ou commandé une fois que le bouton **STOP** a été enfoncé sans avoir d'abord saisi le code PIN correct. Si un code PIN erroné est saisi à 5 reprises, le produit est verrouillé pendant un certain temps. Le verrouillage est prolongé à chaque nouvel essai incorrect.

Durée de l'alarme

Vous pouvez régler la durée du signal d'alarme. Un réglage entre 1 et 10 minutes est possible.

Bouton STOP enfoncé

Si l'alarme « *Bouton STOP enfoncé* » est activée, l'alarme se déclenche si quelqu'un appuie sur le bouton **STOP** sans saisir le code PIN dans les 30 secondes qui suivent.

Déplacé

Si l'alarme *Déplacé* est activée, le produit détecte des mouvements inattendus, et l'alarme se déclenche.

3.9.6.4 GeoFence

GeoFence est une protection GPS contre le vol constituant une barrière virtuelle pour le produit. Si le produit se trouve à une distance supérieure à la distance définie de la position centrale, il est désactivé et une alarme se déclenche. La position centrale correspond à la position actuelle du produit lorsque la fonction est activée. Le code PIN est nécessaire pour désactiver l'alarme et redémarrer le produit. La fonction GeoFence n'est activée que lorsque le produit est allumé.

3.9.7 Automower® Connect (Bluetooth® uniquement)



Dans *Automower® Connect*, vous pouvez activer ou désactiver le module Automower® Connect. Vous pouvez également consulter la puissance du signal, l'état de la connectivité, lancer un nouvel appairage ou supprimer le produit des comptes appairés.

3.9.8 Messages (Bluetooth® uniquement)

Les précédents messages d'information et d'erreur peuvent être trouvés dans ce menu. Pour certains messages, des astuces et conseils vous aident à résoudre l'erreur.

Remarque: le menu *Messages* est disponible uniquement pour la connectivité Bluetooth® à courte portée.

Si le produit est perturbé de quelque manière que ce soit, par exemple, s'il est coincé ou que la charge de la batterie est faible, un message relatif à la perturbation et à l'heure à laquelle elle s'est produite est enregistré.

Si le même message revient plusieurs fois, cela peut indiquer que des réglages de l'installation ou du produit sont nécessaires. Reportez-vous à la section *Installation* à la page 13.

3.9.9 Téléchargement de firmware par liaison radio (Firmware over the air FOTA)

Le produit dispose d'une fonction qui télécharge automatiquement le nouveau firmware. Lorsqu'un nouveau firmware est disponible, une notification s'affiche dans l'application, où vous pouvez choisir d'installer le nouveau firmware. Cette fonction est réglée en usine.

4 Utilisation

4.1 Interrupteur principal



AVERTISSEMENT: lisez attentivement les consignes de sécurité avant de démarrer votre produit.



AVERTISSEMENT: Maintenez les mains et les pieds à distance des lames en rotation. Ne placez pas les mains ou les pieds en dessous ou à proximité du produit lorsque le moteur de coupe tourne.



AVERTISSEMENT: n'utilisez pas le produit lorsque des personnes, notamment des enfants, ou des animaux domestiques se trouvent dans la zone de travail.

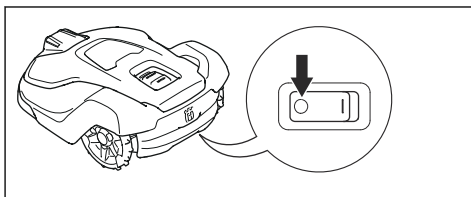

- Pour démarrer le produit, placez l'**interrupteur principal** en position *1*.
- Placez l'**interrupteur principal** en position *0* lorsque vous n'utilisez pas le produit ou avant tout entretien ou inspection du produit.

4.2 Pour démarrer le produit

1. Placez l'**interrupteur principal** en position *1*.
2. Ouvrez l'application Automower® Connect.
3. Saisissez le code PIN.
4. Appuyez sur le bouton **START** sur le produit.

4.3 Mode de fonctionnement - Démarrer

Lorsque vous sélectionnez *Démarrer* dans l'application, vous pouvez sélectionner les opérations suivantes :

- *Reprise du programme*
- *appDrive*
- *Sélection d'une zone*

4.3.1 Reprise du programme

Le produit continue à fonctionner dans la zone de travail programmée où il tond l'herbe et se charge automatiquement.

4.3.2 appDrive

Utilisez appDrive pour faire fonctionner le produit manuellement.

4.3.2.1 Pour utiliser le produit avec appDrive

Utilisez les boutons pour faire fonctionner le produit :

- Utilisez le bouton **haut** (A) pour déplacer le produit vers l'avant.
- Utilisez le bouton **bas** (B) pour déplacer le produit vers l'arrière.
- Utilisez le bouton **flèche gauche** (C) pour faire pivoter le produit vers la gauche.
- Utilisez le bouton **flèche droite** (C) pour faire pivoter le produit vers la droite.
- Utilisez le bouton **central** (E) comme manette pour déplacer et faire pivoter le produit dans n'importe quelle direction.

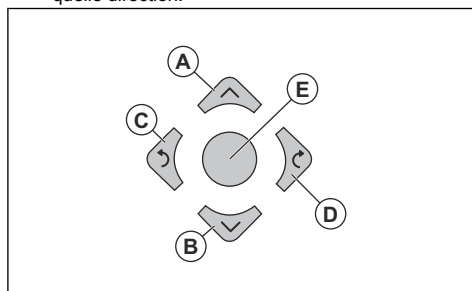

Remarque: Marchez 2-3 m/6.5-9.8 pi derrière le produit lorsque vous le faites fonctionner avec appDrive.

4.3.3 Sélection d'une zone

Vous pouvez choisir de faire fonctionner le produit temporairement dans une zone de travail sélectionnée et non en fonction du programme défini. Sélectionnez la durée pendant laquelle le produit doit fonctionner dans la zone sélectionnée. Une fois cette opération terminée, le produit continue à fonctionner conformément au programme.

4.3.3.1 Zone secondaire

Pour que le produit fonctionne dans une zone secondaire, vous devez le déplacer manuellement pour le mettre dans la zone secondaire et l'en sortir. Le produit tond pendant une période déterminée ou jusqu'à ce que la batterie soit déchargée.

4.4 Mode de fonctionnement - Park

Lorsque vous sélectionnez *Stationnement* dans l'application, vous pouvez sélectionner les opérations suivantes :

- *Stationner jusqu'à nouvel ordre*
- *Sélection de la durée*

4.4.1 Stationner jusqu'à nouvel ordre

Le mode de fonctionnement *Stationnement* signifie que le produit retourne à la station de charge où il reste jusqu'à ce qu'un nouveau mode de fonctionnement soit sélectionné et que le bouton **START** soit enfoncé.

4.4.2 Sélection de la durée

Le produit retourne à la station de charge et y reste pendant la durée de stationnement sélectionnée. Utilisez la sélection du mode de fonctionnement pour arrêter temporairement un cycle de tonte en cours et laisser le produit à la station de charge.

4.4.3 Mode de fonctionnement - Pause

Lorsque vous sélectionnez *Pause* dans l'application Automower® Connect, le produit interrompt l'activité en cours et s'arrête. Le produit est arrêté jusqu'à ce que l'option *Stationnement* ou *Démarrer* soit sélectionnée dans l'application Automower® Connect.

4.5 Pour arrêter le produit

1. Appuyez sur le bouton **STOP** sur le dessus du produit.

Le produit s'arrête et le moteur de coupe s'arrête.

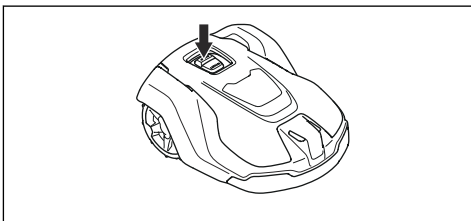

Remarque: Lorsque vous appuyez de nouveau sur le bouton **START**, le produit continue à fonctionner dans le même mode de fonctionnement.

4.6 Pour désactiver le produit

1. Appuyez sur le bouton **STOP** sur le dessus du produit.
2. Accédez à l'application Automower® Connect et connectez-vous au produit avec la connectivité Bluetooth® à courte portée.

Remarque: si le produit n'est pas connecté à Automower® Connect via Bluetooth® lorsque

l'**interrupteur principal** est réglé sur 0, cela signifie que le produit est désactivé, mais pas hors tension. Lorsque le produit est désactivé, les moteurs ne peuvent pas fonctionner.

3. Placez l'**interrupteur principal** en position 0.

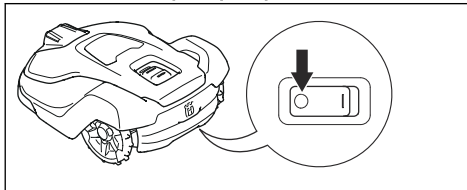

AVERTISSEMENT: Éteignez toujours le produit à l'aide de l'**interrupteur principal** s'il nécessite un entretien ou si vous devez le sortir hors de la zone de travail.

4.7 Pour charger la batterie



AVERTISSEMENT: ne chargez le produit qu'avec une station de charge prévue à cet effet. Une utilisation inappropriée peut provoquer un choc électrique, une surchauffe ou une fuite de liquide corrosif de la batterie.

En cas de fuite d'électrolyte, nettoyez avec de l'eau et consultez un médecin en cas de contact avec les yeux, etc.

Si le produit est neuf ou stocké depuis longtemps, la batterie peut être déchargée et doit être chargée avant démarrage.

1. Placez l'**interrupteur principal** en position 1.
2. Placez bien le produit contre le fond de la station de charge. Assurez-vous que le produit et la station de charge sont connectés. Reportez-vous à la section Contact et bandes de charge dans *Aperçu du produit à la page 5*.
3. Assurez-vous que la charge est en cours dans l'application Automower® Connect.

5 Entretien

5.1 Introduction - entretien



AVERTISSEMENT: le produit doit être mis hors tension avant toute opération d'entretien. Le produit est désactivé lorsque l'**interrupteur principal** est en position 0.



AVERTISSEMENT: portez des gants de protection.

Pour un meilleur fonctionnement et une plus grande longévité, inspectez et nettoyez régulièrement le produit et remplacez les pièces usées. Toutes les opérations d'entretien et de maintenance doivent être effectuées conformément aux instructions de Husqvarna. Reportez-vous à la section *Garantie à la page 44*.

Au moment de la première utilisation du produit, il convient d'inspecter le disque de coupe et les lames une fois par semaine. Si l'usure au cours de cette période est faible, l'intervalle d'inspection peut être augmenté.

Il est important que le disque de coupe tourne facilement. Les bords des lames doivent être intacts. La durée de vie des lames est très variable et dépend notamment des facteurs suivants :

- Temps de fonctionnement et taille de la zone de travail.
- Type d'herbe et croissance saisonnière.
- Sol, sable et utilisation d'engrais.
- Présence d'objets tels que cônes, fruits tombés, jouets, outils, pierres, racines ou autres.

La durée de vie normale est de 2 à 5 semaines lorsqu'il est utilisé dans des conditions favorables. Reportez-vous à la section *Remplacement des lames à la page 28* pour savoir comment remplacer les lames.

Remarque: l'utilisation de lames émoussées donne une tonte moins efficace. La coupe de l'herbe n'est pas nette et il faut fournir plus d'énergie ; le produit ne peut donc pas tondre une surface aussi grande.

5.2 Nettoyez le produit

Il est important que le produit soit toujours propre. Un produit dans lequel de grandes quantités d'herbe sont coincées ne sera pas aussi efficace sur des terrains en pente. Il est recommandé de le nettoyer à l'aide d'une brosse.

Husqvarna recommande d'utiliser un kit de nettoyage et d'entretien spécial, disponible comme accessoire. Pour plus d'informations, contactez votre représentant Husqvarna.



REMARQUE: N'utilisez pas de nettoyeur à haute pression pour nettoyer le produit et la station de charge. N'utilisez pas de solvants pour le nettoyage.

5.2.1 Châssis et disque de coupe

Inspectez le disque de coupe et les lames une fois par semaine.

1. Placez l'**interrupteur principal** en position 0.
2. Relevez le produit sur le côté.
3. Nettoyez le disque de coupe et le châssis à l'aide d'une brosse à vaisselle par exemple. En même temps, vérifiez que le disque de coupe tourne librement par rapport à la protection des pieds. Vérifiez également que les lames sont intactes et peuvent pivoter librement.

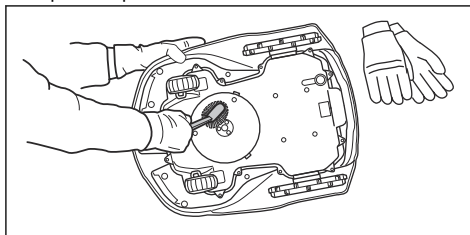

5.2.2 Châssis

Nettoyez la partie inférieure du châssis. Brossez ou essuyez avec un chiffon humide.

5.2.3 Roues

Nettoyez le contour des roues. La présence d'herbe sur les roues motrices peut influencer sur le fonctionnement du produit dans les pentes.

5.2.4 Carrosserie du produit

Utilisez une éponge ou un chiffon humide et doux pour nettoyer la carrosserie du produit. Si la carrosserie du produit est sale, utilisez une solution savonneuse douce pour la nettoyer.

5.2.5 Station de charge



AVERTISSEMENT: débranchez le bloc d'alimentation de la prise de courant avant toute opération de maintenance ou de nettoyage de la station de charge ou du bloc d'alimentation.

Nettoyez la station de charge régulièrement en ôtant herbe, feuilles, brindilles et autres objets pouvant entraver l'arrimage.

5.3 Remplacement des lames



AVERTISSEMENT: Utilisez des lames et des vis adaptées. Husqvarna ne garantit la sécurité que pour l'utilisation des lames d'origine. Si vous ne remplacez que les lames et réutilisez la vis, la vis peut s'user lors de la tonte. Les lames peuvent alors être projetées depuis la partie inférieure de la carrosserie et causer des blessures graves.

Par mesure de sécurité, remplacez les pièces usées ou endommagées. Même si elles sont intactes, les lames doivent être remplacées régulièrement afin d'optimiser le résultat de tonte et de minimiser la consommation d'énergie. Les 3 lames et vis doivent être remplacées en même temps pour que le système de coupe reste équilibré. Utilisez des lames d'origine Husqvarna sur lesquelles le logo avec le H couronné est estampé, reportez-vous à la section *Caractéristiques techniques à la page 41*.

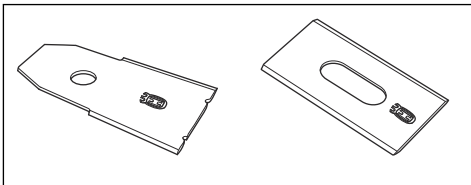

5.3.1 Pour remplacer les lames

1. Appuyez sur le bouton **STOP**.
2. Placez l'**interrupteur principal** en position 0.

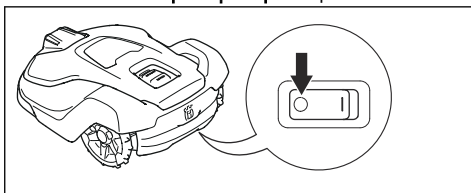

3. Retournez le produit. Posez le produit sur une surface lisse et propre pour éviter de le rayer.
4. Tournez la plaque de protection de manière à aligner ses trous et les vis de la lame.
5. Retirez les 3 vis à l'aide d'un tournevis.

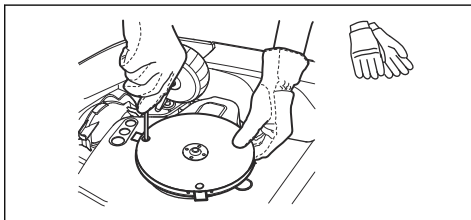

6. Retirez les 3 lames.
7. Fixez les 3 lames neuves et les vis.
8. Assurez-vous que les lames tournent librement.

5.4 Batterie



AVERTISSEMENT: ne chargez le produit qu'avec une station de charge prévue à cet effet. Une utilisation inappropriée peut provoquer un choc électrique, une surchauffe ou une fuite de liquide corrosif de la batterie. En cas de fuite d'électrolyte, nettoyez avec de l'eau et consultez un médecin en cas de contact avec les yeux, etc.



AVERTISSEMENT: utilisez uniquement les batteries d'origine recommandées par le fabricant. La sécurité du produit ne peut pas être garantie avec d'autres batteries. N'utilisez pas de batteries non rechargeables.



REMARQUE: la batterie doit être chargée sur un cycle complet avant le remisage hivernal. Si la batterie n'est pas complètement chargée, cela pourrait l'endommager ou la rendre inutilisable.

Si les durées de fonctionnement du produit se raccourcissent entre les charges, cela signifie que la batterie s'use et qu'elle doit finalement être remplacée.

Remarque: La durée de vie de la batterie dépend de la durée de la saison et du nombre d'heures de fonctionnement du produit par jour. Une longue saison ou de nombreuses heures d'utilisation par jour impliqueront de remplacer la batterie plus souvent. La batterie reste opérationnelle tant que le produit maintient une pelouse bien taillée.

5.5 Entretien hivernal

Avant l'entreposage d'hiver, déposez votre produit chez votre service après-vente Husqvarna pour l'entretien. Un entretien hivernal régulier permet de maintenir le produit en bon état et de créer les meilleures conditions pour la nouvelle saison en évitant tout problème.

L'entretien inclut habituellement les interventions suivantes :

- Nettoyage complet de la carrosserie, du châssis, du disque de coupe et des autres pièces mobiles.
- Test de fonctionnement du produit et de ses composants.

- Vérification et, si nécessaire, remplacement des pièces soumises à l'usure telles que les lames et les roulements.
- Test de la capacité de la batterie du produit et recommandation de remplacement si nécessaire.
- Si un nouveau firmware est disponible, le produit est mis à jour.

6 Dépannage

6.1 Introduction - dépannage

Tous les messages sont disponibles dans le menu *Messages* de l'application Automower® Connect. Vous trouverez davantage de suggestions sur les mesures à prendre en cas de dysfonctionnement ou de symptômes sur www.husqvarna.com.

Remarque: le menu *Messages* est disponible uniquement pour la connectivité à courte portée (Bluetooth®).

6.2 Messages d'erreur

Les messages d'erreur du tableau ci-dessous s'affichent dans l'application Automower® Connect. Contactez votre représentant Husqvarna si un même message s'affiche fréquemment.

| Message | Cause | Action |
|-------------------------------|--|--|
| <i>Moteur de coupe bloqué</i> | De l'herbe ou d'autres objets se sont enroulés autour du disque de coupe. | Vérifiez le disque de coupe et retirez l'herbe ou tout autre objet. |
| | Le disque de coupe repose sur une flaque d'eau. | Déplacez le produit et empêchez l'accumulation d'eau dans la zone de travail. |
| | L'herbe est haute et épaisse. | Ajustez la hauteur de coupe en fonction de celle de l'herbe. Réglez les paramètres du programme pour augmenter le temps de tonte. |
| <i>Coincé</i> | Le produit est bloqué dans une petite zone derrière de nombreux obstacles. | Vérifiez l'absence d'obstacles susceptibles de gêner le déplacement du produit à partir de cet endroit. |

| Message | Cause | Action |
|--|--|---|
| <i>Aucun signal boucle</i> | Le câble d'alimentation ou le câble basse tension de la station de charge n'est pas branché. | Vérifiez l'état du voyant LED de la station de charge. Si la station de charge n'est pas alimentée, le voyant LED n'est pas allumé. Vérifiez la connexion de la prise murale et si un disjoncteur différentiel de fuite à la terre est utilisé. Assurez-vous que le câble basse tension est branché sur la station de charge. |
| | Le câble d'alimentation ou le câble basse tension de la station de charge est endommagé. | Remplacez l'alimentation électrique ou le câble basse tension. |
| | Le <i>mode ECO</i> est activé et le voyant LED sur la station de charge clignote en vert. Le produit a été démarré manuellement dans la zone de travail sans que le bouton STOP n'ait été enfoncé avant le retrait du produit de la station de charge. Le signal de la station de charge est désactivé et le produit ne peut pas entrer dans la station de charge. Reportez-vous à la section <i>Mode ECO</i> à la page 22. | Placez le produit dans la station de charge. Faites démarrer le produit. Reportez-vous à la section <i>Pour démarrer le produit</i> à la page 25. |
| | Le produit ne trouve pas le signal boucle de la station de charge. | Placez le produit dans la station de charge et générez un nouveau signal boucle. Reportez-vous à la section <i>Nouveau signal boucle</i> à la page 23. |
| | La station de charge n'est pas installée correctement. | Installez la station de charge conformément aux instructions. Reportez-vous à la section <i>Installation de la station de charge</i> à la page 16. |
| | Des objets métalliques comme des clôtures, des armatures en acier ou des câbles à proximité de la station de charge créent des interférences. | Modifiez la position de la station de charge. |
| <i>En dehors de la zone de travail</i> | La zone de travail est trop inclinée près de la périphérie virtuelle. | Assurez-vous que la périphérie virtuelle est installée correctement. Reportez-vous à la section <i>Recherche d'emplacement d'installation des objets sur la carte</i> à la page 15. |
| | Le chemin de transport ou le chemin jusqu'au point d'intérêt est trop incliné. | Assurez-vous que le chemin de transport est installé correctement. Reportez-vous à la section <i>Installation des objets de la carte dans une pente</i> à la page 15. |
| | Le produit a des difficultés à distinguer le signal de la station de charge de celui d'une autre installation se situant à proximité. | Placez le produit dans la station de charge et générez un nouveau signal boucle. Reportez-vous à la section <i>Nouveau signal boucle</i> à la page 23. |
| | Des objets métalliques comme des clôtures, des armatures en acier ou des câbles à proximité de la station de charge créent des interférences. | Modifiez la position de la station de charge. |

| Message | Cause | Action |
|---|---|---|
| <i>Batterie vide</i> | Le produit ne trouve pas la station de charge. | Le produit n'a pas de position précise et ne trouve pas la station de charge. Un obstacle empêche le produit de trouver la station de charge. |
| | La batterie est à la fin de son cycle de vie. | Remplacez la batterie. Reportez-vous à la section <i>Batterie à la page 28</i> . |
| | L'antenne de la station de charge est défectueuse. | Vérifiez si le voyant de la station de charge clignote en rouge. Reportez-vous à la section <i>Témoin LED sur la station de charge à la page 37</i> . Ce problème nécessite l'intervention d'un technicien d'entretien agréé. |
| <i>Pas d'entraînement</i> | Le produit a heurté un obstacle et s'est arrêté, ou les roues ne peuvent pas se déplacer sur l'herbe mouillée. | Libérez le produit et remédiez à la cause du manque de traction. Si cela est dû à une pelouse humide, attendez qu'elle soit sèche avant d'utiliser le produit. |
| | La zone de travail inclut une pente raide. | La pente maximale garantie est de 45 %. Les pentes plus raides doivent être isolées. Reportez-vous à la section <i>Installation des objets de la carte dans une pente à la page 15</i> . |
| <i>Moteur de roue surchargé droit, gauche</i> | De l'herbe ou d'autres objets se sont enroulés autour de la roue motrice. | Examinez la roue motrice et retirez l'herbe ou d'autres objets. |
| <i>Station de charge inaccessible</i> | Le contact entre les contacts de charge robot et les contacts de charge station peut être de mauvaise qualité et le produit a tenté plusieurs fois de se charger. | Placez le produit sur la station de charge puis vérifiez que le contact entre les plaques de charge et les plaques de contact est correct. |
| | Un objet bloque le produit. | Retirez l'objet. |
| | La station de charge est inclinée ou tordue. | Vérifiez que la station de charge est placée sur un sol complètement plat et horizontal. La station de charge ne doit pas être inclinée ou pliée. |
| <i>Coincé dans station charge</i> | Le produit glisse sur le socle. | Nettoyez le socle. |
| | Un objet se situe sur le parcours du produit et l'empêche de quitter la station de charge. | Retirez l'objet. |
| <i>Retourné</i> | Le produit est trop penché ou s'est renversé. | Repositionnez le produit sur ses roues. |
| <i>Tondeuse inclinée</i> | L'inclinaison du produit est supérieure à l'angle maximal. | Déplacez le produit vers une zone plane. |
| <i>Soulevé</i> | Le capteur de levage est engagé, car le produit a heurté un objet et/ou est bloqué. | Débloquez le produit. Si le problème persiste, contactez votre atelier d'entretien agréé. |

| Message | Cause | Action |
|--|--|---|
| <i>Collision</i> | La carrosserie du produit ne peut pas se déplacer librement autour de son châssis. | Éliminez la saleté ou les objets entre le châssis et la carrosserie pour vous assurer que celle-ci peut se déplacer librement autour du châssis. |
| | Le produit est bloqué. | Libérez le produit et remédiez à la cause. |
| <i>Moteur de roue bloqué, droit/gauche</i> | De l'herbe ou un autre objet s'est enroulé autour de la roue motrice. | Nettoyez les roues et le contour des roues. |
| <i>Alarme ! Tondeuse arrêtée</i> | L'alarme a été activée car le produit a été arrêté. | Réglez les réglages de sécurité de la tondeuse dans le menu <i>Sécurité</i> . Reportez-vous à la section <i>Sécurité (Bluetooth® uniquement)</i> à la page 23. |
| <i>Alarme ! Robot en dehors de la zone de protection virtuelle</i> | L'alarme a été activée car le produit a été déplacé à l'extérieur de la zone GeoFence. | |
| <i>Alarme ! La tondeuse a été déplacée</i> | Alarme activée, car le produit a été déplacé. | |
| <i>Problème électronique</i> | Problème temporaire électronique ou de firmware du produit. | Redémarrez le produit. |
| <i>Problème capteur boucle</i> | | Si le problème persiste, contactez votre atelier d'entretien agréé. |
| <i>Problème de système de charge</i> | | |
| <i>Problème de capteur d'inclinaison</i> | | |
| <i>Problème temporaire</i> | | |
| <i>Combinaison de sous-dispositifs non valide</i> | | |
| <i>Problème de batterie temporaire</i> | | |
| <i>Mauvais mélange de batteries</i> | | |
| <i>Problème capteur de collision</i> | | |
| <i>Problème de capteur de levage</i> | | |
| <i>Problème de batterie</i> | Problème temporaire de batterie ou de firmware du produit. | Redémarrez le produit. Si le problème persiste, contactez votre atelier d'entretien agréé. |
| | Type de batterie incorrect. | utilisez uniquement les batteries d'origine recommandées par le fabricant. |
| <i>Température de la batterie hors limites</i> | Le produit ne fonctionne pas si la température de la batterie est trop élevée ou trop basse. | Le produit recommence à fonctionner lorsque la température est comprise entre les limites définies et que les réglages du programme permettent au produit de fonctionner. Assurez-vous que la station de charge se situe dans une zone protégée des rayons du soleil. |

| Message | Cause | Action |
|---|--|--|
| <i>Courant de charge trop élevé</i> | Bloc d'alimentation incorrect ou défilant. | Redémarrez le produit. Si le problème persiste, contactez votre atelier d'entretien agréé. |
| <i>Problème de carte</i> | Aucune limite de zone de travail n'est définie. | Créez une zone de travail dans l'application Automower® Connect. Reportez-vous à la section <i>Création d'une zone de travail à la page 19</i> . |
| | La station de charge ou la station de référence a été déplacée. | Remettez la station de charge ou la station de référence à leur position d'origine. |
| | | Procédez à une nouvelle installation de la carte. |
| <i>Le fichier d'objet carte est incorrect.</i> | | Vérifiez la carte dans l'application. Réglez la carte et enregistrez-la. |
| | | Supprimez la carte et effectuez une nouvelle installation. |
| <i>Problème de moteur de roue, droit/gauche</i> | De l'herbe ou d'autres objets se sont coincés autour de la roue motrice. | Examinez la roue motrice et retirez l'herbe ou les autres objets. |
| <i>Recherche de position</i> | Signal satellite faible vers la station de référence. | Le signal satellite est temporairement faible. Le produit commence à fonctionner lorsque les signaux satellites sont bons. |
| | | Examinez l'installation de la station de référence. Reportez-vous au manuel de l'opérateur de la station de référence. |
| | Signal satellite faible vers le produit. | Le signal satellite est temporairement faible. Le produit commence à fonctionner lorsque les signaux satellites sont bons. La zone inclut des parties où le signal satellite est faible. Contrôlez que le produit dispose d'un signal satellite dans toutes les parties de la zone de travail. Vérifiez que le ciel est dégagé. Si possible, retirez les objets gênants. Sinon, réinstallez et excluez ces parties. Reportez-vous à la section <i>Installation de la carte à la page 18</i> |
| <i>Aucune position précise des satellites</i> | Signal satellite faible vers la station de référence. | Examinez l'installation de la station de référence. Reportez-vous au manuel de l'opérateur de la station de référence. |
| | Signal satellite faible vers le produit. | La zone inclut des parties où le signal satellite est faible. Vérifiez que le produit émet un signal satellite dans l'ensemble de la zone. Vérifiez que le ciel est dégagé. Si possible, retirez les objets gênants. Sinon, réinstallez et excluez ces parties. Reportez-vous à la section <i>Création d'une zone de travail à la page 19</i> |

| Message | Cause | Action |
|---|---|--|
| <i>Problème de communication avec la station de référence</i> | Le produit n'est pas couplé avec la station de référence. | Recommencez l'appairage à la station de référence. |
| | La station de référence n'est pas installée correctement. | Examinez l'installation de la station de référence. Reportez-vous au manuel de l'opérateur de la station de référence. |
| | Le signal radio de la station de référence ne couvre pas l'ensemble de la zone. | Vérifiez que le produit émet un signal radio depuis la station de référence dans l'ensemble de la zone. Si ce n'est pas le cas, réinstallez la station de référence ou la carte. Reportez-vous à la section <i>Installation de la carte à la page 18</i> . |
| | Panne de courant. | Recherchez et corrigez la cause de la panne de courant pour la station de référence. |
| | Une erreur s'est produite au niveau de la station de référence et le témoin d'état LED clignote en rouge. | Débranchez l'alimentation de la station de référence et rebranchez-la pour redémarrer la station de référence. Si le problème persiste, contactez votre atelier d'entretien agréé. |
| <i>Régl. de hauteur coupe imprévu</i> | Le réglage de la hauteur de coupe ne peut pas être modifié. | Vérifiez le réglage de la hauteur de coupe et retirez l'herbe ou les autres objets. Si le problème persiste, contactez votre atelier d'entretien agréé. |
| <i>Plage hauteur de coupe limitée</i> | | |
| <i>Problème de hauteur de coupe</i> | | |
| <i>Hauteur de coupe bloquée</i> | | |
| <i>Déséquilibre important du système de coupe</i> | Le produit a détecté des vibrations dans le disque de coupe. | Un fonctionnement continu peut endommager le système de coupe. Vérifiez que les lames et les vis ne sont ni endommagées ni usées. Assurez-vous que toutes les lames sont correctement fixées. Vérifiez qu'une seule lame est fixée sur chaque position du disque de coupe. |

6.3 Messages d'information et d'avertissement

Les messages d'information du tableau ci-dessous s'affichent dans le menu *Messages* de l'application Automower® Connect. Contactez votre représentant Husqvarna si un même message s'affiche fréquemment.

| Message | Cause | Action |
|---|--|--|
| <i>Batterie faible</i> | Le produit ne trouve pas la station de charge. | Le produit n'a pas de position précise et ne trouve pas la station de charge. Un obstacle empêche le produit de trouver la station de charge. |
| | La batterie est à la fin de son cycle de vie. | Remplacez la batterie. Reportez-vous à la section <i>Batterie à la page 28</i> . |
| | L'antenne de la station de charge est défectueuse. | Vérifiez si le voyant de la station de charge clignote en rouge. Reportez-vous à la section <i>Témoin LED sur la station de charge à la page 37</i> . Ce problème nécessite l'intervention d'un technicien d'entretien agréé. |
| <i>Déséquilibre du système de coupe</i> | Le produit a détecté des vibrations dans le disque de coupe. | Vérifiez que les lames et les vis ne sont ni endommagées ni usées. Assurez-vous que toutes les lames sont correctement fixées. Vérifiez qu'une seule lame est fixée à chaque position sur le disque de coupe. |
| <i>Problèmes de connectivité</i> | Problème au niveau du module Automower® Connect. | Redémarrez le produit. Si le problème de connexion est toujours présent, essayez d'annuler l'appairage du produit (<i>Mes tondeuses</i>) et appairez-le à nouveau. Si le problème persiste, contactez votre représentant Husqvarna local. |
| <i>Mauvais Code PIN</i> | Un code PIN incorrect a été saisi. Cinq tentatives sont permises avant que le produit ne soit verrouillé pendant un certain temps. | En saisissant le code PIN correct En cas d'erreur de code PIN, utilisez le lien de l'application pour envoyer le code PIN à votre adresse e-mail enregistrée. Si vous n'avez pas enregistré l'adresse e-mail, contactez votre représentant Husqvarnalocal. |
| <i>Problème d'ultrasons</i> | Problème temporaire électronique ou de firmware du produit. | Redémarrez le produit. |
| <i>Problème de navigation GPS</i> | | Si le problème persiste, contactez votre atelier d'entretien agréé. |

6.4 Témoin LED sur la station de charge

Le voyant de la station de charge doit émettre une lumière verte fixe ou clignotante pour indiquer que l'installation est totalement fonctionnelle. Si la couleur est différente, suivez le guide de dépannage ci-dessous.

Vous trouverez une aide plus approfondie sur www.husqvarna.com. Si vous avez besoin d'une aide supplémentaire, contactez votre représentant local Husqvarna.

| Voyant | Statut |
|---------------------------|---|
| Lumière verte fixe | Signaux OK. |
| Lumière verte clignotante | Signaux OK et <i>mode ECO</i> activé. Reportez-vous à la section <i>Mode ECO à la page 22</i> . |
| Lumière rouge clignotante | Interruption du signal de l'antenne de la station de charge. Contactez votre représentant Husqvarna local. |
| Lumière rouge fixe | Défaut de la carte électronique ou mauvaise alimentation électrique au niveau de la station de charge. Ce problème doit être corrigé par un technicien d'entretien agréé. Contactez votre représentant Husqvarna local. |

6.5 Témoin LED sur le produit

Le témoin LED sur le dessus du produit indique l'état actuel :

| Voyant | Statut |
|-----------------------------|--|
| Lumière verte fixe | Le produit tond la pelouse ou quitte la station de charge. |
| Lumière verte clignotante | Le produit est en pause. |
| Lumière rouge clignotante | Le produit s'est arrêté à cause d'une erreur. |
| Lumière jaune fixe | Le bouton STOP a été enfoncé. |
| Lumière jaune clignotante | Le produit requiert le code PIN. |
| Lumière bleue fixe | Le produit se déplace vers la station de charge ou un point d'intérêt. |
| | Une application est connectée au produit via Bluetooth®, le voyant bleu s'allume pendant 3 secondes. |
| Lumière bleue clignotante | Le produit est en charge sur la station de charge. |
| Lumière bleue clignotante | Le produit est stationné sur la station de charge. |
| | Le produit peut actuellement trouver le Bluetooth® pour s'y connecter. |
| Lumière blanche fixe | Le produit est en mode appDrive. |
| Lumière blanche clignotante | Le produit s'éteint. |
| | L'installation du firmware est en cours. |
| Lumière blanche clignotante | Le firmware doit être mis à jour. |

Vous trouverez une aide plus approfondie sur www.husqvarna.com. Si vous avez besoin d'une aide supplémentaire, contactez votre représentant local Husqvarna.

6.6 Symptômes

Si votre produit ne fonctionne pas comme prévu, suivez le guide des symptômes ci-dessous.

| Symptômes | Cause | Action |
|---|--|---|
| L' interrupteur principal est réglé sur 0, mais le produit n'est pas hors tension. | L' interrupteur principal a été réglé sur 0 alors que le produit n'était pas connecté à l'application Automower® Connect via Bluetooth®. Le produit est désactivé, mais n'est pas éteint. | Définissez l' interrupteur principal sur 1 et connectez le produit à l'application Automower® Connect via Bluetooth® et réglez l' interrupteur principal sur 0. |
| Le produit éprouve des difficultés à s'arrimer. | La station de charge se trouve sur une pente. | Placez la station de charge sur une surface entièrement plane. Reportez-vous à la section <i>Détermination de l'emplacement de la station de charge</i> à la page 13. |
| | La station de charge est trop éloignée de la zone de travail. | Supprimez la zone de travail et créez une nouvelle zone de travail ou déplacez la station de charge. |
| Le produit fonctionne à la mauvaise heure. | L'horloge du produit doit être réglée. | Réglez l'horloge. Reportez-vous à la section <i>Heure et date</i> à la page 23. |
| | Les heures de début et de fin de la tonte sont incorrectes. | Réinitialisez les réglages des heures de début et de fin de la tonte. Reportez-vous à la section <i>Minuterie</i> à la page 21. |
| Le produit vibre. | Les lames endommagées peuvent entraîner un déséquilibre du système de coupe. | Contrôlez les lames et les vis, et remplacez-les si nécessaire. Reportez-vous à la section <i>Pour remplacer les lames</i> à la page 28. |
| | Si trop de lames se trouvent dans la même position, le système de coupe est déséquilibré. | Vérifiez qu'une seule lame est montée sur chaque vis. |
| | Différentes versions (épaisseurs) de lames Husqvarna sont utilisées. | Vérifiez si les lames sont de versions différentes. |
| Le produit avance, mais le disque de coupe ne tourne pas. | Le produit recherche la station de charge. | Aucune action. Le disque de coupe ne tourne pas quand le produit recherche la station de charge. |
| Le produit tond pendant des périodes inhabituellement courtes entre les charges. | De l'herbe ou un corps étranger bloque le disque de coupe. | Retirez le disque de coupe et nettoyez-le. Reportez-vous à la section <i>Châssis et disque de coupe</i> à la page 27. |
| | La batterie est à la fin de son cycle de vie. | Remplacez la batterie. Reportez-vous à la section <i>Batterie</i> à la page 28. |
| | L'herbe est haute et épaisse et sa tonte nécessite plus d'énergie. | Augmentez la hauteur de coupe, puis abaissez-la progressivement. |
| Les temps de tonte et de charge sont tous les deux inhabituellement courts. | La batterie est à la fin de son cycle de vie. | Remplacez la batterie. Reportez-vous à la section <i>Batterie</i> à la page 28. |

| Symptômes | Cause | Action |
|---|---|---|
| Le produit est garé pendant plusieurs heures dans la station de charge. | Le produit est garé en raison d'un réglage de programmation ou parce que l'option <i>Stationner jusqu'à nouvel ordre</i> a été sélectionnée dans l'application. | Ouvrez l'application et modifiez les réglages de la programmation, ou accédez au <i>Tableau de bord</i> et démarrez le produit. |
| | Le produit ne fonctionne pas si la température de la batterie est trop élevée ou trop basse. | Le produit recommence à fonctionner lorsque la température est comprise entre les limites définies et que les réglages du programme permettent au produit de fonctionner. Assurez-vous que la station de charge se situe dans une zone protégée des rayons du soleil. |
| Le produit se déplace souvent en cercles ou en spirales. | Une tonte en spirale est un déplacement naturel du produit. | Ajustez l'intensité de la tonte en spirale. Cette fonction peut être désactivée si nécessaire. Reportez-vous à la section <i>Tonte en spirale à la page 22</i> . |
| Le produit tourne et reste sur une petite zone pendant plusieurs minutes. | C'est tout à fait normal. Le produit est équipé d'une navigation assistée par GPS permettant d'obtenir une coupe régulière. | Aucune action. |
| Impossible d'appairer l'appareil mobile et le produit. | Le produit est déjà appairé à une autre application ou un autre appareil mobile à proximité. | Fermez l'application qui ne doit pas être utilisée et réessayez. |
| Résultats de coupe irréguliers. | Le produit fonctionne trop peu d'heures par jour. | Augmentez le temps de tonte. Reportez-vous à la section <i>Minuterie à la page 21</i> . La <i>Minuterie adaptative</i> détecte que la pelouse a été tondue plus qu'elle n'aurait dû l'être. Augmentez le niveau d'intensité dans la <i>Minuterie adaptative</i> . Désactivez la <i>Minuterie adaptative</i> si cela ne suffit pas. |
| | La zone de tonte est trop grande. | Essayez de limiter la zone de tonte ou d'étendre la durée de tonte. Reportez-vous à la section <i>Calcul des paramètres de programmation à la page 21</i> . |
| | Lames émoussées. | Remplacez les lames. Reportez-vous à la section <i>Pour remplacer les lames à la page 28</i> . |
| | Herbe longue du fait de la hauteur de coupe définie. | Augmentez la hauteur de coupe, puis abaissez-la progressivement. |
| | Accumulation d'herbe au niveau du disque de coupe ou autour de l'arbre du moteur. | Vérifiez que le disque de coupe tourne librement et facilement. Si ce n'est pas le cas, dévissez le disque de coupe et retirez l'herbe et les corps étrangers. Reportez-vous à la section <i>Châssis et disque de coupe à la page 27</i> . |

7 Transport, entreposage et mise au rebut

7.1 Transport

Les batteries Li-ion fournies respectent les exigences de la législation sur les marchandises dangereuses.

- Respectez les lois nationales en vigueur.
- Vous devez respecter l'exigence spécifique relative à l'emballage et aux étiquettes pour les transports commerciaux, y compris par des tiers et des transitaires.

7.2 Remisage

- Chargez complètement le produit. Reportez-vous à la section *Pour charger la batterie à la page 26*.
- Déconnectez le produit à l'aide de l'**interrupteur principal**. Reportez-vous à la section *Pour désactiver le produit à la page 26*.
- Nettoyez le produit. Reportez-vous à la section *Nettoyez le produit à la page 27*.
- Conservez le produit dans un endroit sec, à l'abri du gel.
- Pendant le stockage, conservez le produit avec toutes ses roues sur un sol plat, ou utilisez un support mural Husqvarna.
- Si vous choisissez de garder la station de charge en intérieur, débranchez et retirez l'alimentation électrique de cette dernière.

Remarque: si vous choisissez de garder la station de charge en extérieur, ne débranchez pas l'alimentation électrique et les connecteurs.

7.3 Mise au rebut

- Respectez les consignes locales de recyclage et la réglementation en vigueur.
- Si vous avez des questions sur la manière de retirer la batterie, reportez-vous à *Retrait des batteries à la page 40*.

7.3.1 Retrait des batteries



REMARQUE: Retirez les batteries uniquement lorsque vous mettez le produit au rebut. Lorsque vous retirez le scellé de garantie, la garantie Husqvarna n'est plus applicable.

1. Déconnectez le produit à l'aide de l'**interrupteur principal**. Reportez-vous à la section *Pour désactiver le produit à la page 26*.
2. Retirez le passe-câble du câble de charge situé à l'avant du produit et retirez avec précaution le connecteur.

3. Soulevez le capot, un angle à la fois.
4. Retirez les 14 vis avec un tournevis Torx 20.

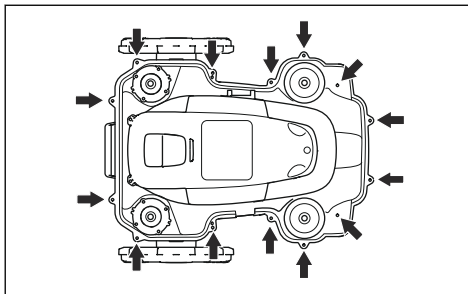

5. Soulevez le bord arrière de la section supérieure du châssis.
6. Débranchez le câble de la carte électronique principale.
7. Retirez la section supérieure du châssis.
8. Retirez les 3 vis maintenant les batteries à l'aide d'un tournevis Torx 20.

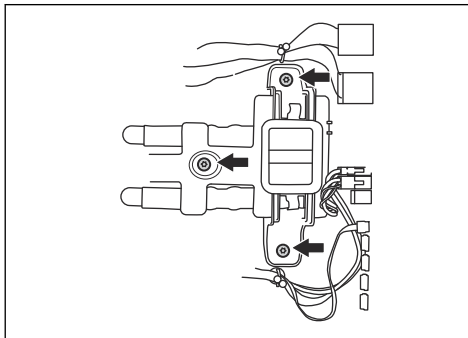

9. Débranchez le raccord des batteries de la carte électronique principale.

8 Caractéristiques techniques

8.1 Caractéristiques techniques

| Dimensions | Automower® 550 EPOS |
|-------------------|----------------------------|
| Longueur, cm/po. | 72 / 28,3 |
| Largeur, cm/po. | 56 / 22 |
| Hauteur, cm/po. | 32 / 12,6 |
| Poids kg/lbs | 14,4 / 31,7 |

| Système électrique | Automower® 550 EPOS |
|---|---|
| Batterie lithium-ion 18 V, 5,0 Ah, N° | 593 11 84-01, 593 11 85-01, 593 11 84-03 (2 pcs.) 5,0 Ah/batterie |
| Batterie lithium-ion 18 V, 4,9 Ah, N° | 593 11 84-02, 593 11 85-02 (2 pièces) 4,9 Ah/batterie |
| Alimentation (28 V CC), V CA | 100-240 |
| Câble basse tension pour station de charge, longueur m/pi. | 10 / 33 |
| Consommation d'énergie moyenne à une utilisation maximale | 23 kWh par mois pour une zone de tonte de 5 000 m ² |
| Courant de charge, A CC | 7 |
| Type d'unité d'alimentation électrique pour la station de charge ⁵ | FW7458/28/D/XX/Y, ADP-200JR XX, ADP-200MR XX |
| Temps de tonte moyen, min | 210 |
| Temps de charge moyen, min | 60 |

| Antenne filaire de la station de charge | Automower® 550 EPOS |
|---|----------------------------|
| Bande de fréquence d'exploitation, Hz | 300-80 000 |
| Champ magnétique maximal, dBuA/m | 82 |
| Puissance de radiofréquence maximale ⁶ , mW à 60 m | <25 mW à 60 m |

| Émissions sonores dans l'environnement mesurées en tant que puissance acoustique⁷ | Automower® 550 EPOS |
|---|----------------------------|
| Niveau de puissance acoustique mesuré, dB(A) | 63 |
| Incertitudes des émissions sonores K_{WA} , dB (A) | 3 |
| Niveau de pression sonore à l'oreille de l'utilisateur, dB(A) ⁸ | 55 |

⁵ XX, YY peut être n'importe quel caractère alphanumérique ou vide à des fins de marketing uniquement, aucune différence technique.

⁶ Puissance de sortie active maximum au niveau des antennes dans la bande de fréquence dans laquelle l'équipement radio fonctionne.

⁷ Déterminé conformément à la directive 2006/42/CE et à la norme en 50636-2-107.

⁸ Incertitudes de pression sonore K_{pA} , 2 à 4 dB (A).

| Tonte | Automower® 550 EPOS |
|--|-----------------------------------|
| Système de coupe | 3 trois lames de coupe pivotantes |
| Vitesse maximale du moteur de coupe, tr/min | 2 700 |
| Consommation d'énergie pendant la coupe, W +/- 20 % | 35 |
| Hauteur de coupe, cm/po. | 2-6 / 0,8 - 2,4 |
| Largeur de coupe, cm/po. | 24 / 9,4 |
| Passage le plus étroit possible, m/pi | 2 / 6,5 |
| Angle maximum de zone de tonte, % | 45 |
| Angle maximal pour la périphérie virtuelle, % | 15 |
| Capacité de fonctionnement, m ² / hectares +/- 20 % | 5 000 / 1,25 |

| Classification IP | Automower® 550 EPOS |
|---|----------------------------|
| Robot tondeuse | IPX4 |
| Station de charge | IPX1 |
| Alimentation électrique Station de charge | IP44 |

| Bandes de fréquence prises en charge | |
|---|---|
| Plage de fréquences Bluetooth® | 2400,0-2483,5 MHz |
| Automower® Connect 2G | GSM 850 MHz, E-GSM 900 MHz, DCS 1 800 MHz, PCS 1 900 MHz |
| Automower® Connect 4G | Bande 12 (700 MHz), bande 17 (700 MHz), bande 28 (700 MHz), bande 13 (700 MHz), bande 20 (800 MHz), bande 26 (850 MHz), bande 5 (850 MHz), bande 19 (850 MHz), bande 8 (900 MHz), bande 4 (1 700 MHz), bande 3 (1 800 MHz), bande 2 (1 900 MHz) |
| SRD868 (Europe) | 863-870 MHz |
| SRD915 (Amérique du Nord) | 902-928 MHz |

| Classe de puissance | | |
|--------------------------------|----------------------------|--------|
| Puissance de sortie Bluetooth® | 8 dBm | |
| Automower® Connect 2G | Power Class 4 (GSM/E-GSM) | 33 dBm |
| | Power Class 1 (DCS/PCS) | 30 dBm |
| | Power Class E2 (GSM/E-GSM) | 27 dBm |
| | Power Class E2 (DCS/PCS) | 26 dBm |
| Automower® Connect 4G | Classe de puissance 3 | 23 dBm |
| SRD868 (Europe) | 13 dBm | |
| SRD915 (Amérique du Nord) | 13 dBm | |

La compatibilité totale ne peut être garantie entre le produit et les autres types de systèmes sans fil comme les télécommandes, les émetteurs radio, les appareils auditifs, les clôtures électrifiées pour animaux ou autres.

Les produits sont fabriqués en Angleterre ou en République tchèque. Consultez les informations sur la plaque signalétique. Reportez-vous à la section *Aperçu du produit à la page 5*.

8.2 Marques déposées

La marque et les logos *Bluetooth®* sont des marques déposées appartenant à *Bluetooth SIG, inc.*, et toute utilisation de ces marques par Husqvarna est régie par une licence.

9 Garantie

9.1 Conditions de garantie

Husqvarna® garantit le fonctionnement de ce produit pendant deux ans (à compter de la date d'achat). Cette garantie couvre les dysfonctionnements graves liés aux matériaux ou vices de fabrication. Pendant la période de garantie, nous remplacerons le produit ou le réparerons sans frais supplémentaires si les conditions suivantes sont remplies :

- Le produit et la station de charge ne peuvent être utilisés qu'en accord avec les instructions de ce manuel d'utilisation. La présente garantie n'a aucun effet sur les recours à la garantie à l'encontre du revendeur/fournisseur.
- Les utilisateurs ou tiers non autorisés ne doivent en aucun cas essayer d'effectuer des réparations sur le produit.

Exemples de pannes non couvertes par la garantie :

- Dommages causés par l'infiltration d'eau lors de l'utilisation d'un nettoyeur à haute pression ou de l'immersion sous l'eau, par exemple, lorsque de fortes pluies forment des flaques d'eau.
- Dommages provoqués par la foudre.
- Dommages causés par un stockage inapproprié ou une manipulation incorrecte de la batterie.
- Dommages provoqués par l'utilisation d'une batterie qui ne serait pas d'origine Husqvarna.
- Dommages provoqués par l'utilisation de pièces de rechange et d'accessoires autres que ceux d'origine Husqvarna, tels que les lames et le matériel d'installation.
- Dommages causés par des changements ou modifications non autorisés sur le produit ou sur son alimentation.

Les lames et les roues sont considérées comme des éléments consommables et ne sont pas couvertes par la garantie.

Si une erreur survient avec votre produit Husqvarna, contactez le service clientèle Husqvarna pour de plus amples instructions. Gardez le reçu et le numéro de série du produit à portée de main lorsque vous contactez le service clientèle Husqvarna.

10 Applicable aux marchés US/CA

10.1 Déclaration de conformité du fournisseur

Distributeur : Husqvarna AB, Drottninggatan 2, S-561 82 Huskvarna, Sweden www.husqvarnagroup.com.

Partie responsable : Husqvarna Professional Products, Inc. 9335 Harris Corners Parkway Suite 500 Charlotte, NC 28269 United States U.S. Contact information: Michael Campbell, Sr Director Quality, test compliance, Telephone: +1 704 597 5000.

10.2 Exigences de conformité

ID FCC : MCQ-XBSX (dispositif courte portée 915 MHz).

FCC ID ZASHQ-BLE-1G (module Bluetooth®).

ID FCC : XPYUBX18ZO01 (Automower® Connect 2G/4G).

Le module Bluetooth® se situe sur la carte HMI (circuit imprimé) dans le châssis supérieur. Toutes les cartes de circuit imprimé de la tondeuse utilisant la radio se trouvent dans le châssis supérieur. Seul un technicien de maintenance agréé peut y accéder.



AVERTISSEMENT: Afin de satisfaire aux exigences en matière d'exposition aux radiofréquences, veuillez conserver une distance d'au moins 20 cm/ 7 pouces avec toute partie du produit.

Remarque: tout changement ou modification apporté à cet équipement non expressément approuvé par Husqvarna peut annuler l'autorisation de la FCC d'utiliser cet équipement.

Remarque: cet appareil est conforme à la partie 15 de la réglementation FCC [et avec les normes RSS d'exonération de licence Industry Canada]. Son utilisation est soumise aux deux conditions suivantes : cet appareil ne doit pas entraîner d'interférences dangereuses et doit accepter toute interférence reçue, y compris des interférences qui peuvent provoquer un fonctionnement non souhaité.

Remarque: cet équipement a été testé et jugé conforme aux limites imposées aux appareils numériques de classe B, conformément à la partie 15 de la réglementation FCC. Ces limites sont conçues pour fournir une protection raisonnable contre les interférences nuisibles dans les installations résidentielles. Cet équipement génère, utilise et peut émettre une énergie de fréquence radio, et, s'il n'est pas

installé et utilisé conformément aux instructions, peut provoquer des interférences nuisibles aux communications radio. Cependant, rien ne garantit l'absence d'interférences dans une installation particulière. Si cet appareil provoque des interférences nuisibles à la réception radiophonique ou télévisuelle, ce qui peut être déterminé en allumant et en éteignant l'appareil, l'utilisateur est encouragé à essayer de corriger ces interférences en appliquant une ou plusieurs des mesures suivantes :

- Réorientez ou déplacez l'antenne de réception.
- Augmentez la distance entre l'équipement et le récepteur.
- Raccordez l'équipement à une prise sur un circuit différent de celui sur lequel est raccordé le récepteur.
- Consultez le revendeur ou un technicien radio/TV expérimenté pour obtenir de l'aide.



AVERTISSEMENT: Cancer et problèmes reproductifs - www.P65Warnings.ca.gov.



Husqvarna[®]

AUTOMOWER[®] est une marque déposée appartenant à Husqvarna AB.
Copyright[®] 2021 HUSQVARNA. Tous droits réservés.

www.husqvarna.fr

Instructions d'origine

1142663-32



2021-01-14