



#### AVERTISSEMENT

Avant d'utiliser nos produits, lisez attentivement ce manuel pour comprendre comment utiliser correctement votre unité.

## Manuel d'utilisation

# 170BT

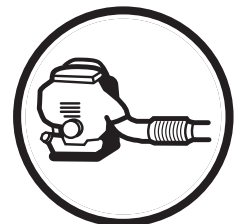

**Français**

NUMÉROS DE SÉRIE APPLICABLES : 60200101 et ultérieurs

## Déclaration de conformité EU

### Déclaration de conformité EU

#### (Applicable en Europe uniquement)

Husqvarna AB, SE-561 82 Huskvarna, Suède, tél. +46-36-146500, déclare sous sa seule responsabilité que les souffleurs Husqvarna 170BT aux numéros de série de l'année 2006 et des années ultérieures (l'année est clairement indiquée sur la plaque signalétique et suivie du numéro de série), sont conformes aux dispositions des DIRECTIVES DU CONSEIL:

du 22 juin 1998 « relative au machines » **98/37/EC**, annexe IIA.

du 3 mai 1989 « relative à la compatibilité électromagnétique » **89/336/EEC** et les suppléments applicables.

du 8 mai 2000 « relative aux émissions de bruit dans l'environnement » **2000/14/EC**.

Pour davantage d'informations sur les émissions de bruit, voir le chapitre Caractéristiques techniques. Les normes suivantes ont été appliquées : **ISO 7917:1987, CISPR 12:2005, ISO 14740:1998**.

TUV Rheinland Japan Ltd., 9F 3-19-5 Shin Yokohama, Kohoku-ku, Yokohama 222-0033, Japan, a effectué des essais de type pour le compte d'Husqvarna AB. Les certificats ont les numéros suivants: AM5007/9255/0001

Huskvarna, 10/03/2006



Bo Andréasson, Directeur général

NUMÉRO D'HOMOLOGATION SELON LA DIRECTIVE CE SUR LES GAZ D'ÉCHAPPEMENT (2002/88/EC)  
e13\*97/68SH3G3\*2002/88\*0223\*00

# Sommaire

<b>Sécurité</b> .....	<b>4</b>
LA SÉCURITÉ D'ABORD .....	4
Notes sur les différents types d'avertissement .....	4
<b>Autocollants d'avertissement sur la machine</b> .....	<b>4</b>
Symboles .....	4
<b>Symboles sur la machine</b> .....	<b>5</b>
<b>Consignes de sécurité</b> .....	<b>5</b>
CONDITIONS DE TRAVAIL .....	6
SITUATIONS DE TRAVAIL .....	6
ÉVITEZ LES PROBLÈMES DUS AU BRUIT .....	6
PLAN DE TRAVAIL .....	6
CARBURANT .....	6
AVANT DE DÉMARRER LE MOTEUR .....	6
UTILISATION DE LA MACHINE .....	7
ENTRETIEN .....	7
TRANSPORT .....	7
REMISAGE .....	7
<b>Quels sont les composant?</b> .....	<b>8</b>
<b>Caractéristiques techniques</b> .....	<b>9</b>
<b>Montage</b> .....	<b>10</b>
JOINT ROTATIF .....	10
LEVIER D'ACCÉLÉRATION .....	10
CÂBLE D'ACCÉLÉRATION .....	10
GUIDON [OPTION] .....	10
TUBES DU SOUFFLEUR .....	10
HARNAIS .....	11
CEINTURE .....	11
<b>Carburant</b> .....	<b>12</b>
CARBURANT .....	12
COMMENT MÉLANGER LE CARBURANT .....	12
REPLISSAGE DE LA MACHINE .....	12
<b>Fonctionnement</b> .....	<b>13</b>
DÉMARRAGE DU MOTEUR .....	13
RÉGLAGE DU RALENTI .....	13
ARRÊT DU MOTEUR .....	13
<b>Entretien</b> .....	<b>14</b>
FILTRE À AIR .....	14
FILTRE À CARBURANT .....	14
BOUGIE .....	15
SILENCIEUX .....	15
PARE-ÉTINCELLES .....	15
GRILLE D'ADMISSION D'AIR .....	15
BOBINE D'ALLUMAGE ET INSPECTION DE L'ESPACE .....	16
COURROIE DE DÉCHARGE .....	16
<b>Stockage</b> .....	<b>16</b>

# Sécurité



## LA SÉCURITÉ D'ABORD

Les instructions contenues dans les avertissements de ce manuel et les autocollants d'avertissement avec le symbole  appliqués sur le souffleur concernent des points importants dont il convient de tenir compte afin d'éviter toute blessure personnelle grave; pour cette raison, nous vous demandons de lire attentivement toutes les instructions et de les respecter rigoureusement.

## Notes sur les différents types d'avertissement

### AVERTISSEMENT

Les instructions telles que celles montrées ci-dessus concernent des étapes ou des procédures délicates devant être respectées afin d'éviter tout accident pouvant causer des blessures corporelles graves ou mortelles. Ce marquage est utilisé pour indiquer que les instructions doivent être suivies impérativement.

### INFORMATION IMPORTANTE

Les instructions telles que celles montrées ci-dessus concernent des étapes ou des procédures qui, si elles ne sont pas suivies rigoureusement, peuvent donner lieu à des avaries mécaniques, des pannes ou des dommages.

### REMARQUE

Utilisé pour indiquer des instructions supplémentaires destinées à fournir des conseils ou des indications utiles à l'utilisation du produit.

## Autocollants d'avertissement sur la machine

### Symboles

AVERTISSEMENT! La machine peut être dangereuse si elle n'est pas utilisée correctement et avec prudence et elle peut causer des blessures graves ou fatales aux opérateurs ou autres personnes.



Lisez attentivement le manuel d'utilisation et vérifiez que vous avez bien compris les instructions avant d'utiliser la machine.

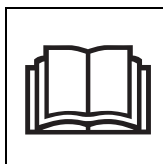

Portez toujours:

- Des protections auditives
- Des protections oculaires agréées



Ce produit est conforme aux directives CE en vigueur.



Portez toujours des gants de protection.



Le souffleur peut projeter des objets qui risquent de rebondir vers l'utilisateur. Risque de graves blessures aux yeux si l'équipement de protection recommandé n'est pas utilisé.



L'opérateur du souffleur doit s'assurer qu'aucune personne et qu'aucun animal ne se trouve à moins de 50 pieds (15 mètres). Quand plusieurs opérateurs travaillent sur une même zone de travail, ils doivent maintenir une distance de sécurité d'au moins 50 pieds (15 mètres) entre eux.



Un masque respiratoire doit être utilisé en cas de risque de projection de poussière.



Maintenez toute partie du corps loin des surfaces chaudes.

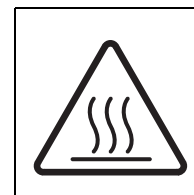

Les autres symboles/autocollants présents sur la machine concernent des exigences de certification spécifiques à certains marchés.

### INFORMATION IMPORTANTE

Si les autocollants d'avertissement se sont décollés ou sont devenus sales et impossibles à lire, contactez le revendeur chez lequel vous avez acheté le produit pour commander de nouveaux autocollants que vous apposerez aux endroits prévus à cet effet

## Symboles sur la machine



Pour une utilisation et une maintenance de toute sécurité, des symboles sont gravés en relief sur la machine. Lorsque vous utilisez ces indications, veillez à ne pas faire d'erreur.

(a) L'orifice pour faire le plein du "MÉLANGE DE CARBURANT"  
**Position:** CAPUCHON DE RÉSERVOIR DE CARBURANT

(b) La direction de fermeture du starter  
**Position:** ORIFICE D'ENTRÉE

(c) La direction d'ouverture du starter  
**Position:** ORIFICE D'ENTRÉE

(d) La direction pour arrêter le moteur  
**Position:** LEVIER D'ACCÉLÉRATION

## Consignes de sécurité

### ⚠ AVERTISSEMENT

1. Lisez attentivement le manuel d'utilisation de ce souffleur. Assurez-vous que vous avez bien compris comment utiliser cette machine avant de commencer à travailler. La non compréhension de ces instructions peut résulter en des blessures graves.
2. Gardez ce manuel à portée de main afin de pouvoir le consulter en cas de doute. Notez également que vous devez contacter le revendeur chez lequel vous avez acheté votre machine pour obtenir des explications quand vous ne trouvez pas de réponses à vos questions dans le manuel.
3. Donnez toujours ce manuel à la personne à laquelle vous vendez, prêtez ou transférez la propriété de la machine de toute autre manière.
4. Ne prêtez pas et ne louez pas la machine sans son manuel d'utilisation.
5. Assurez-vous que les personnes utilisant votre machine comprennent les informations contenues dans ce manuel.
6. Ne laissez jamais des enfants utiliser la machine.
7. Une exposition prolongée au bruit risque de causer des lésions auditives permanentes. Toujours utiliser des protecteurs d'oreille agréés.

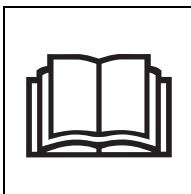

8. Ne jamais modifier sous aucun prétexte la machine sans l'autorisation du fabricant. N'utiliser que des accessoires et des pièces d'origine. Des modifications non-autorisées et l'emploi d'accessoires non-homologués peuvent provoquer des accidents graves et même mortels, à l'utilisateur ou d'autres personnes.
9. Un aspiro-souffleur utilisé de manière erronée ou négligente peut être un outil dangereux pouvant occasionner des blessures personnelles graves, voire mortelles. Il importe donc de lire attentivement et de bien assimiler le contenu de ce manuel d'utilisation.
10. Husqvarna AB travaille continuellement au développement de ses produits et se réserve le droit d'en modifier, entre autres, la conception et l'aspect sans préavis.
11. La machine est conçue uniquement pour le nettoyage des pelouses, des allées, des voies en asphalte et similaires.

# Consignes de sécurité

## CONDITIONS DE TRAVAIL

1. N'utilisez pas le souffleur si vous êtes fatigué, malade, indisposé ou si vous êtes sous l'influence d'alcool, de drogues ou de médicaments.
2. Une protection auditive est nécessaire afin d'éliminer tout risque de perte auditive associé à des niveaux sonores élevés.
3. Portez toujours des protections oculaires et des bottes de protection afin d'éliminer tout risque de blessure suite à la projection d'objets. Par lunettes de protection homologuées, on entend celles qui sont en conformité avec les normes ANSI Z87.1 (États-Unis) ou EN 166 (pays de l'UE).



4. Dans des environnements poussiéreux, utilisez un masque respiratoire afin de réduire le risque de lésions dues à l'inhalation de la poussière.
5. Portez des chaussures à semelles en caoutchouc ou des chaussures comportant une protection antidérapante afin d'éviter tout risque de chute.



6. Afin de réduire le risque de blessures quand des objets sont happés par les parties rotatives, ne portez pas de vêtements lâches, d'écharpe, de chaîne autour du cou, etc. et attachez vos cheveux s'ils sont longs.



7. L'utilisation prolongée du souffleur et l'exposition au froid et aux vibrations peuvent provoquer la maladie dite des doigts blancs (phénomène de Raynaud) dont les symptômes sont des sensations de brûlure et de fourmillement suivies d'une perte de couleur et de sensation dans les doigts. Si tous les facteurs contribuant à la maladie des doigts blancs ne sont pas connus, le froid, les maladies ou l'état physique des fumeurs ainsi que les périodes prolongées d'exposition aux vibrations sont parmi les facteurs de risque. Afin de réduire le risque de maladie des doigts blancs, les précautions suivantes sont fortement recommandées:
  - a) Portez des vêtements chauds. N'utilisez jamais le souffleur quand il pleut.
  - b) Utilisez des gants antivibratoires épais.
  - c) Effectuez des pauses fréquentes de 5 minutes dans un endroit chauffé.
  - d) Tenez fermement la machine sans appliquer de pression constante et excessive sur les poignées.
  - e) En cas d'inconfort, de rougeur ou de gonflement des doigts ou de toute autre partie du corps, consultez un médecin afin que les symptômes ne se développent pas.
8. Le système d'allumage de votre machine génère un champ électromagnétique d'une très faible intensité. Ce champ peut interférer avec certains pacemakers. Pour réduire le risque de blessures graves ou mortelles, les personnes portant des pacemakers doivent consulter leur médecin et le fabricant de leur pacemaker avant d'utiliser cette machine.



## SITUATIONS DE TRAVAIL

1. Pour réduire le risque de blessures dues à l'inhalation des fumées des gaz d'échappement, n'utilisez pas la machine dans des zones non ventilées. Les gaz d'échappement contiennent du monoxyde de carbone dangereux.
2. N'utilisez pas le souffleur si vous ne pouvez pas adopter une position stable et conserver votre équilibre.
3. Ne jamais utiliser la machine par mauvais temps, vent violent, quand la visibilité est faible ou quand les températures sont particulièrement élevées ou basses. (Notre environnement de travail recommandé est à une température inférieure à 40 degrés C (104 degrés F).)



## ÉVITEZ LES PROBLÈMES DUS AU BRUIT

### REMARQUE

Contrôlez et suivez les réglementations locales relatives aux niveaux sonores et heures d'utilisation du souffleur.

1. N'utilisez la machine qu'à des heures raisonnables en évitant de travailler tôt le matin ou tard le soir afin de ne pas déranger les voisins. Respectez les horaires recommandés par les directives locales.
2. Afin de réduire le niveau sonore, limitez le nombre de machines utilisées en même temps.
3. Utilisez le souffleur sur le régime le plus bas permettant d'effectuer le travail.
4. Contrôlez votre machine avant de commencer à travailler; vérifiez particulièrement le silencieux, les entrées d'air et les filtres à air.

## PLAN DE TRAVAIL

- Ménagez-vous beaucoup de pauses lorsque vous planifiez votre travail. Limitez la durée d'utilisation continue de la machine à des périodes d'environ 30 à 40 minutes et faites des pauses de 10 à 20 minutes entre les sessions de travail. Essayez également de limiter le temps de travail par jour avec la machine à 2 heures ou moins.

## CARBURANT

### AVERTISSEMENT

Pour réduire le risque d'incendie et de brûlures:

- a) Manipulez le carburant avec la plus grande prudence. Il est extrêmement inflammable.
- b) Ne fumez pas quand vous manipulez le carburant.
- c) Ne faites pas le plein quand le moteur est chaud.
- d) Ne faites pas le plein quand le moteur tourne.
- e) Évitez de renverser du carburant ou de l'huile. Essuyez toujours la machine pour la sécher avant de l'utiliser.
- f) Placez-vous à au moins 10 pieds (3 mètres) de l'emplacement où vous avez fait le plein avant de démarrer le moteur.
- g) Remisez toujours l'essence dans un bidon agréé pour contenir des liquides inflammables.
- h) Vérifiez que la machine est montée correctement et en bon état de fonctionnement.
- i) N'utilisez pas le souffleur près d'un feu; si la machine est dirigée vers une flamme, les substances inflammables risquent de s'enflammer.



## AVANT DE DÉMARRER LE MOTEUR

- Avant de démarrer le moteur, inspectez toujours la machine dans son entier afin de contrôler que tous les éléments sont en bon état et convenablement attachés. En cas de dommage au niveau de la tubulure de carburant, du tuyau d'échappement ou du câble d'allumage, n'utilisez pas le souffleur tant qu'il n'a pas été réparé.

### INFORMATION IMPORTANTE

Avant de démarrer la machine, vérifiez qu'aucun corps étranger n'obstrue le carter du ventilateur et la grille. Ces obstacles peuvent causer des blessures graves ou endommager le ventilateur et le carter du ventilateur.

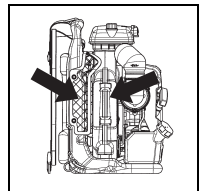

# Consignes de sécurité

## ⚠ AVERTISSEMENT

Vérifiez que l'amortisseur de choc en caoutchouc n'est ni fissuré ni endommagé de toute autre manière. Si un amortisseur en caoutchouc fissuré ou endommagé n'est pas remplacé, le moteur risque de se détacher de son support durant l'utilisation et de causer des blessures personnelles graves.

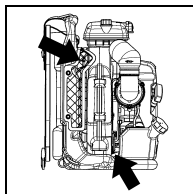

En cas de fissures, remplacez-le immédiatement.

## ⚠ AVERTISSEMENT

Afin de réduire le risque de blessures dues au contact avec des parties en rotation, arrêtez le moteur avant d'installer ou de retirer des accessoires. **N'utilisez pas la machine si la grille n'est pas en place.** Débranchez toujours la bougie avant d'effectuer des mesures d'entretien ou d'accéder à des parties en rotation.

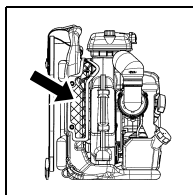

## UTILISATION DE LA MACHINE

### ⚠ AVERTISSEMENT

Si vous remarquez des vibrations ou des bruits anormaux lorsque vous utilisez ce produit, arrêtez immédiatement le moteur et contactez l'atelier d'entretien Husqvarna le plus proche. Il est très important de contrôler le ventilateur. Risque d'accidents graves en cas de panne du ventilateur.

- Inspectez la zone de travail et retirez ou couvrez tous les objets pouvant être endommagés par le jet d'air ou la projection des débris.
- Pour réduire le risque de blessures dues à la projection d'objets:
  - Attention aux enfants, aux animaux, aux fenêtres ouvertes et aux voitures nouvellement lavées; projetez les débris au loin.
  - Utilisez le tube d'extension du souffleur afin que le jet d'air puisse être près du sol.
  - N'autorisez personne à se trouver dans la zone de travail.
  - Ne dirigez pas le tube du souffleur vers les personnes ou les animaux.
  - Contrôlez toujours que les débris n'ont pas été projetés dans la propriété d'un voisin.
  - Tenez compte de la direction du vent; ne travaillez pas contre le vent.
- Pour réduire le temps de travail:
  - Utilisez un râteau et un balai pour dégager les débris avant d'utiliser le souffleur.
  - Dans les environnements poussiéreux, humidifiez légèrement les surfaces ou utilisez un accessoire de vaporisation quand de l'eau est disponible.
  - Économisez l'eau en utilisant un souffleur au lieu d'un tuyau d'arrosage pour des parties du jardin telles que les égouts, grilles, patios, grilles, porches et jardins.
- Le souffleur ne doit pas être utilisé sur des échelles ou des échafaudages.

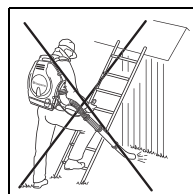
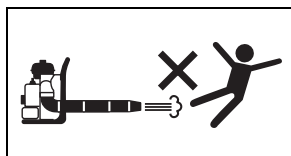

- Ne jamais placer la machine sur le sol avec le moteur en marche sans pouvoir la surveiller.

- Ne touchez jamais la bougie ou le câble d'allumage tant que le moteur est en fonctionnement. Ceci risquerait de générer une décharge électrique.

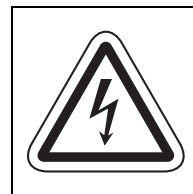

- Ne touchez jamais le silencieux, la bougie, tout composant métallique du moteur ou la surface autour du capot du moteur tant que le moteur tourne ou immédiatement après l'arrêt du moteur. Ces composants métalliques atteignent des températures élevées durant le fonctionnement et tout contact peut causer des blessures graves.



### ⚠ AVERTISSEMENT

La température de la machine peut augmenter après l'arrêt du moteur. **N'oubliez jamais de laisser refroidir le moteur avant de faire le plein de carburant de la machine.**

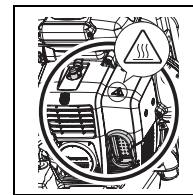

- Après l'utilisation du souffleur ou de tout autre équipement, NETTOYEZ-LES! Jetez les débris dans une poubelle.

## ENTRETIEN

- Afin de conserver votre machine en bon état de fonctionnement, effectuez les mesures d'entretien et vérifiez à intervalles réguliers les points indiqués dans ce manuel.
- Assurez-vous toujours d'arrêter le moteur et de débrancher la bougie avant d'effectuer toute mesure d'entretien ou de vérification.

### ⚠ AVERTISSEMENT

Les composants métalliques, le capot du moteur et les zones autour du moteur atteignent des températures élevées immédiatement après l'arrêt du moteur.

- Examinez le souffleur à intervalles réguliers pour détecter les fixations détachées ou les composants rouillés ou usés. Observez la plus grande prudence **autour de la tubulure de carburant, du silencieux et du câble d'allumage.**
- L'entretien du moteur, sauf celui indiqué dans ce manuel, doit être effectué par des techniciens d'entretien professionnels. Toute mesure erronée d'entretien du ventilateur et du silencieux du souffleur peut causer une avarie de la machine.
- En cas de remplacement d'un composant ou du lubrifiant, utilisez toujours des produits Husqvarna ou des produits agréés par Husqvarna pour être utilisés avec les produits Husqvarna.
- Si un composant doit être remplacé ou si une mesure d'entretien ou une réparation qui n'est pas décrite dans ce manuel doit être effectuée, contactez un représentant de l'atelier d'entretien Husqvarna le plus proche pour obtenir l'aide nécessaire.
- N'utilisez aucun accessoire ou attachement autre que ceux portant la marque Husqvarna et recommandés pour la machine.
- Ne démontez et ne modifiez la machine dans aucun cas. Ceci risquerait d'endommager la machine durant son fonctionnement ou la machine ne serait pas en mesure de fonctionner correctement.

## TRANSPORT

- Purgez le carburant du réservoir avant de transporter et de remiser le souffleur.
- Attachez le souffleur afin qu'il ne risque pas d'être endommagé par les chocs durant le transport.
- N'appliquez pas des forces abusives, ne faites pas tomber et ne jetez pas le souffleur. La garantie cesserait d'être valide.

## REMISAGE

- Remiser le souffleur à l'intérieur à l'abri de l'humidité et hors de portée des enfants.

# Quels sont les composants?

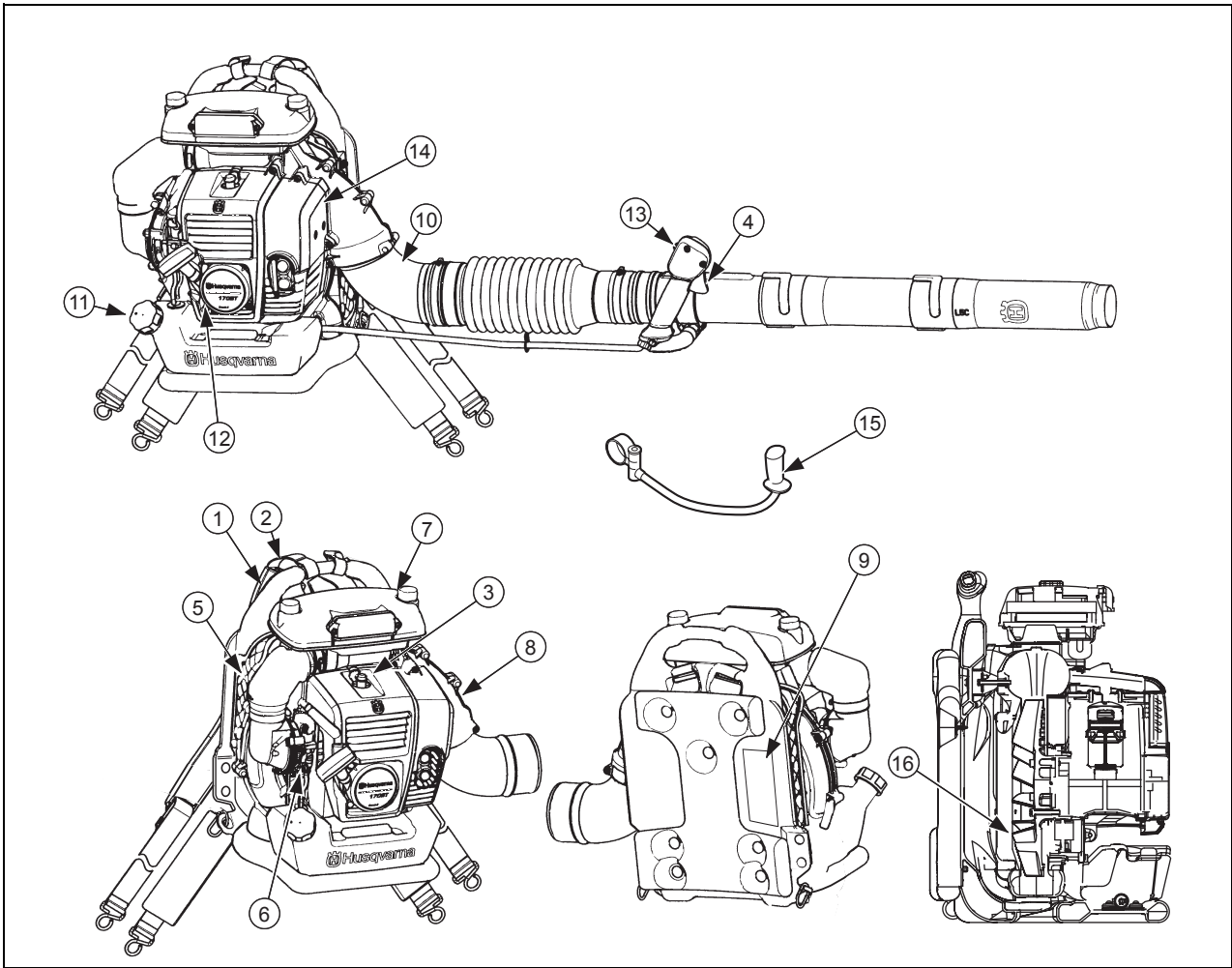

- |   |  |
|---|--|
| <ul style="list-style-type: none"> <li>1. Cadre</li> <li>2. Courroie de décharge</li> <li>3. Capuchon de la bougie</li> <li>4. Levier d'accélération</li> <li>5. Grille</li> <li>6. Levier du starter</li> <li>7. Filtre à air</li> <li>8. Conduit d'échappement</li> </ul> | <ul style="list-style-type: none"> <li>9. Autocollant "CAUTION" (attention)</li> <li>10. Raccord coudé</li> <li>11. Réservoir de carburant</li> <li>12. Lanceur</li> <li>13. Interrupteur d'allumage</li> <li>14. Couvercle du moteur</li> <li>15. Guidon (accessoire)</li> <li>16. Ventilateur</li> </ul> |
|---|--|

**■ MISE AU REBUT**

Lors de la mise au rebut de la machine, du carburant ou de l'huile de la machine, veuillez à respecter la réglementation locale.

- |  |   |
|--|---|
| <ul style="list-style-type: none"> <li>Cadre:</li> <li>Courroie de décharge:</li> <li>Levier d'accélération:</li> <li>Conduit d'échappement, Carter du ventilateur, Carter du moteur:</li> <li>Coussinet:</li> <li>Flexible:</li> <li>Tuyaux:</li> <li>Ventilateur:</li> <li>Élément:</li> </ul> | <ul style="list-style-type: none"> <li>PE (Polyéthylène)</li> <li>Fibre chimique</li> <li>Métal, Plastique</li> <li>PA66GF (Nylon renforcé à la fibre de verre) , Laiton</li> <li>Fibre chimique</li> <li>EVA (Éthylène vinyle acétate)</li> <li>PP (polypropylène)</li> <li>PA66GF (Nylon renforcé à la fibre de verre)</li> <li>Papier, Uréthane</li> </ul> |
|--|---|

\* L'écrou du conduit d'échappement, le carter du ventilateur et le ventilateur doivent être retirés.



## Caractéristiques techniques

MODÈLE	170BT
Dimensions (L x l x H) mm (pouces)	365x464x485 (14x18x19)
Poids sec kg (lbs) (tuyau inclus)	12 (26,5) (poids total)
Capacité du réservoir de carburant litres (fl. oz)	1,75 (60,0)
Type de moteur	Moteur à deux temps à essence et refroidissement par air
Cylindrée cm <sup>3</sup> (cu. in)	64,9 (4,0)
Filtre à air	Système de filtre débit frais à 2 étapes
Carburateur (diaphragme) type de soupape	Rotative
Système d'allumage	Allumage numérique
Bougie	NGK CMR7H (anti-bruit)
Silencieux	Pare-étincelles
Vitesse du ralenti tr/min	2000
Vitesse de fonctionnement du moteur tr/min	2000 à 6900
Consommation de carburant litres/h (fl. oz/h)	1,6 (54,1)
Volume d'air moyen (avec tuyau standard) m <sup>3</sup> /min (cf/m)	16 (565)
Vitesse max. de l'air m/s (mph) (moyenne)	78 (175)
Durée heures.	300
Niveau sonore (50 pieds ANSI B175. 2002) dB(A)	76
Niveau de puissance sonore Directive CE 2000/14/EC, dB (A) mesurés	110
Niveau de puissance sonore Directive CE 2000/14/EC, dB (A) garantis	110
Niveau de pression sonore à l'oreille de l'opérateur EN/ISO11806 et ISO7917 dB (A)	95
Niveau des vibrations au ralenti, poignée droite EN/ISO11806 et ISO7916 m/s <sup>2</sup>	0,8
Niveau des vibrations au régime max., poignée droite EN/ISO11806 et ISO7916 m/s <sup>2</sup>	3,9

\* Les données indiquées ci-dessus sont valables pour un tuyau droit.

\* Nous nous réservons le droit de modifier, sans préavis, les caractéristiques de nos produits.

# Montage

## ■ JOINT ROTATIF

1. Connectez le souffleur et le joint rotatif avec le tuyau flexible. Attachez solidement les deux extrémités du tuyau flexible à l'aide des fixations fournies avec la machine.

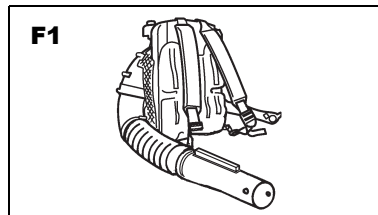

## ■ LEVIER D'ACCÉLÉRATION

1. Attachez le support d'accélération au joint rotatif et serrez la vis du support.

Lors de la mise en place du support, assurez-vous de bien l'adapter à la partie convexe du joint pivotant comme montré sur F2.

2. Ajustez la position et l'angle pour obtenir une position de travail confortable et serrez le levier d'accélération.

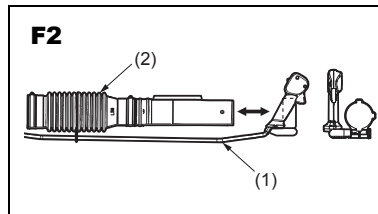

- (1) Câble
- (2) Tuyau

## ■ CÂBLE D'ACCÉLÉRATION

- Utilisez le collier de serrage pour attacher le tube contenant le câble d'accélération et le câble de puissance au tuyau.

- (1) Collier de serrage

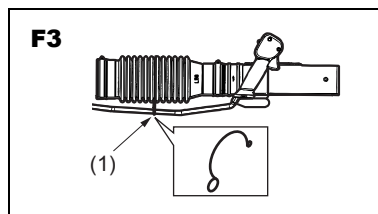

## ■ GUIDON [OPTION]

1. Insérez le support, montez le guidon (OPTION) et serrez fortement.

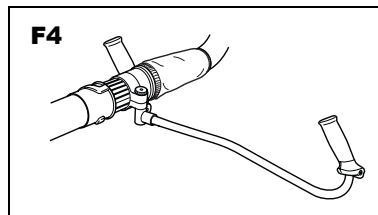

## ■ TUBES DU SOUFFLEUR

1. Alignez les saillies et les gorges aux extrémités du tube et tournez le tube jusqu'à ce que la connexion soit verrouillée.

### REMARQUE

Un lubrifiant léger peut être utilisé pour faciliter le montage du tuyau flexible sur le joint coudé du souffleur.

### REMARQUE

Si un tube plus long est nécessaire, le second tuyau droit peut être connecté au premier.

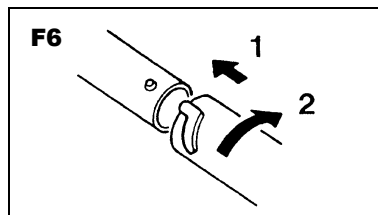
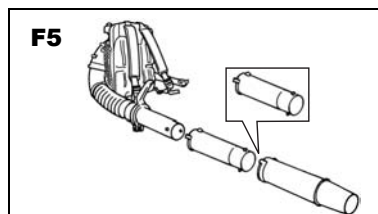

# Montage

## ■ HARNAIS

### REMARQUE

Portez toujours le harnais lorsque vous utilisez la machine. Sans harnais, vous ne pourrez pas manœuvrer en toute sécurité et vous risquerez de vous blesser et de blesser des tiers.

Un harnais et une machine bien ajustés facilitent grandement le travail. Réglez le harnais pour obtenir la meilleure position de travail possible.

Serrez les sangles latérales afin que la pression soit répartie de manière égale au niveau des épaules.

## ■ CEINTURE

- La ceinture est attachée aux anneaux à gauche et à droite du cadre.

- Assurez-vous de toujours bien serrer la boucle à l'avant.

### AVERTISSEMENT

- Si vous n'utilisez pas la ceinture, enlevez-la de la machine et rangez-la.
- La ceinture risque d'être happée et de déséquilibrer la machine.
- La ceinture risque d'être happée dans le ventilateur.

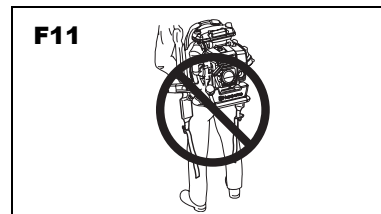
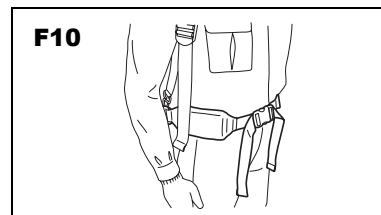
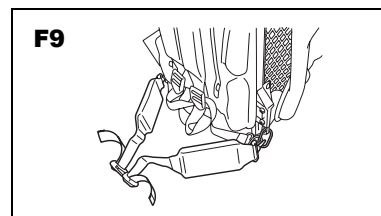
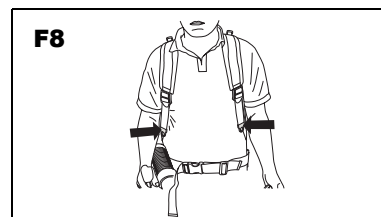
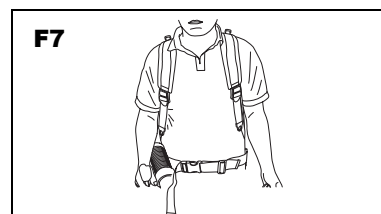

# Carburant

## ■ CARBURANT

### ⚠ AVERTISSEMENT

- L'essence est extrêmement inflammable. Évitez de fumer, d'approcher une flamme ou de produire des étincelles près du carburant. Vérifiez que vous avez bien arrêté le moteur et laissez-le refroidir avant de faire le plein de la machine. Effectuez le plein à l'extérieur à même le sol et déplacez-vous d'au moins 10 pieds (3 m) du point de remplissage avant de démarrer le moteur.
- Les moteurs sont lubrifiés avec une huile spéciale destinée aux moteurs à essence à 2 temps et à refroidissement par air. Si de l'huile Husqvarna n'est pas disponible, utilisez une huile de qualité contenant des antioxydants et destinée à des moteurs à 2 temps à refroidissement par air. (JASO FC GRADE OIL ou ISO EGC GRADE)
- N'utilisez pas des huiles BIA ou TCW (moteurs à 2 temps à refroidissement par eau).



### TAUX DE MÉLANGE RECOMMANDÉ: ESSENCE 50:HUILE 1

- Les gaz d'échappement sont contrôlés par les paramètres de base et les composants du moteur (par exemple carburation, temps d'allumage et du port) sans ajout de pièces et sans qu'il soit nécessaire d'ajouter un matériau inerte durant la combustion.
- Les moteurs sont agréés pour fonctionner avec de l'essence sans plomb.
- Assurez-vous d'utiliser de l'essence d'un taux d'octane d'au moins 89 RON (USA/Canada: 87AL)
- Si l'essence utilisée est d'un taux d'octane inférieur à celui recommandé, la température du moteur risque d'augmenter et des avaries moteur telles qu'un grippage du piston risquent de ce produire.
- L'essence sans plomb est recommandée pour réduire la pollution atmosphérique et protéger votre santé et l'environnement.
- Des essences ou huiles de qualité médiocre risquent d'endommager les bagues d'étanchéité, les tubulures de carburant ou le réservoir de carburant du moteur.

## ■ COMMENT MÉLANGER LE CARBURANT

### ⓘ INFORMATION IMPORTANTE

Agitez fortement le mélange.

1. Mesurez les quantités d'essence et d'huile à mélanger.
2. Versez une partie de l'essence dans un bidon propre et agréé pour contenir de l'essence.
3. Versez toute l'huile et agitez pour bien mélanger.
4. Versez le reste de l'essence et agitez de nouveau pendant au moins une minute. En raison de leurs composants, certaines huiles peuvent être difficiles à mélanger et le mélange doit être agité longuement pour que le moteur dure longtemps. Notez qu'un mélange qui n'a pas été suffisamment mélangé peut causer un grippage précoce du piston dû à un mélange anormalement pauvre.
5. Notez le contenu sur le bidon afin de pouvoir l'identifier facilement et éviter de le mélanger avec de l'essence pure ou d'autres bidons.

## ■ REMPLISSAGE DE LA MACHINE

1. Dévissez et retirez le bouchon du réservoir de carburant.
2. Versez le carburant dans le réservoir à 80 % de la capacité totale.
3. Revissez soigneusement le bouchon du réservoir et essuyez toute projection de carburant sur la machine.

### ⚠ AVERTISSEMENT

1. Effectuez le remplissage à même le sol.
2. Placez-vous à au moins 10 pieds (3 mètres) de l'emplacement où vous avez fait le plein avant de démarrer le moteur.
3. Arrêtez le moteur et laissez-le refroidir quelques minutes avant de faire le plein. À ce stade, agitez longuement le mélange de carburant dans le bidon.
4. Ne fumez pas et ne placez pas d'objets chauds près du carburant.

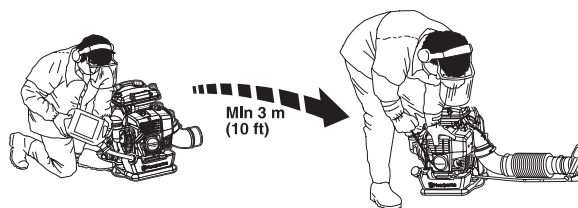

### POUR GARANTIR LA DURÉE DE VIE DU MOTEUR, ÉVITEZ:

1. CARBURANT SANS HUILE (CARBURANT PUR) – Ce carburant causera rapidement des dommages graves des composants du moteur.
2. GASOHOL – Ce carburant peut détériorer les éléments en caoutchouc/plastique et empêcher une bonne lubrification du moteur.
3. HUILE POUR MOTEUR À 4 TEMPS – Elle peut détériorer la bougie, boucher l'orifice d'échappement ou provoquer le grippage du segment du piston.
4. Les mélanges de carburant qui n'ont pas été utilisés pendant un mois ou plus risquent de boucher le carburateur et d'empêcher le moteur de fonctionner correctement.
5. Si la machine a été remise pendant longtemps, nettoyez le réservoir après l'avoir vidé. Démarrez ensuite le moteur et videz le carburateur du carburant qu'il contient.
6. Jetez le bidon du mélange d'essence et d'huile dans un centre de récupération agréé.

### 📖 REMARQUE

Pour davantage d'informations sur l'assurance de qualité, lisez attentivement la description de la section Garantie. De plus, l'usure normale et les modifications du produit sans conséquences sur son fonctionnement ne sont pas couvertes par la garantie. Notez également que si l'utilisation décrite dans le manuel d'utilisation n'est pas respectée en ce qui concerne le mélange de carburant, etc., la machine n'est plus couverte par la garantie.

# Fonctionnement

## ■ DÉMARRAGE DU MOTEUR

### ! INFORMATION IMPORTANTE

- Évitez d'utiliser le souffleur quand le tuyau flexible et le joint pivotant sont déconnectés. Ceci réduit la quantité d'air de refroidissement et la surchauffe qui en découle risque d'endommager moteur.

- Appuyez sur la boule du Primer jusqu'à ce que du carburant arrive dans le tube transparent. (F12)
- Fermez le starter quand le moteur est chaud. (F12)

- (1) Levier du starter  
(2) Boule Primer  
(3) OUVERT  
(4) FERMÉ

- Réglez le levier d'accélération sur une position ouverte aux 1/3 environ. (F13)

- (1) Pleine accélération  
(2) Ouvert à 1/3 environ  
(3) Ralenti  
(4) STOP  
(5) Contacteur d'arrêt

- Pour démarrer, tenez fermement l'extrémité du souffleur de la main gauche. Tirez lentement le bouton du lanceur jusqu'à ce que vous sentiez qu'il se met en prise et tirez vigoureusement. (F14)

### ! INFORMATION IMPORTANTE

- Ne jamais enrouler la corde du lanceur autour de la main.
- Évitez de tirer la corde du lanceur à fond et ne lâchez pas brusquement la corde tirée. Ceci permet d'éviter d'endommager le lanceur
- Ne laissez personne se tenir près du souffleur ou de l'orifice d'échappement.

- Une fois que le moteur tourne, ouvrez peu à peu le starter s'il était fermé et laissez tourner le moteur au ralenti pendant une minute pour le réchauffer.

### REMARQUE

Si le moteur ne démarre pas après plusieurs essais, ouvrez le starter et recommencez à tirer sur la corde.

## ■ RÉGLAGE DU RALENTI

- Le ralenti est réglé à l'usine sur 2000 tr/min. S'il est nécessaire de régler le ralenti, utilisez la vis de réglage sur le côté supérieur du carburateur.

- (1) Vis de réglage du ralenti

## ■ ARRÊT DU MOTEUR

- Placez le levier d'accélération sur la position STOP.

- (4) Stop

### REMARQUE

Si le moteur ne s'arrête pas quand l'interrupteur d'allumage est sur la position d'arrêt, fermez le levier du starter et arrêtez le moteur. Dans ce cas, faites réparer la machine dans votre atelier d'entretien le plus proche.

- (1) Levier du starter  
(2) OUVERT  
(3) FERMÉ

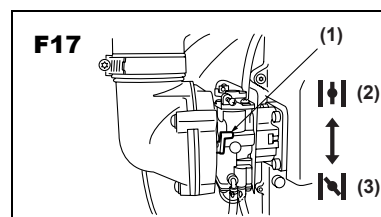
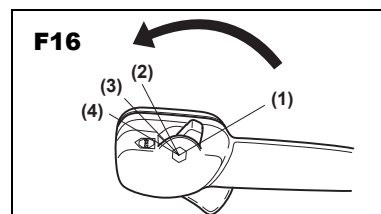
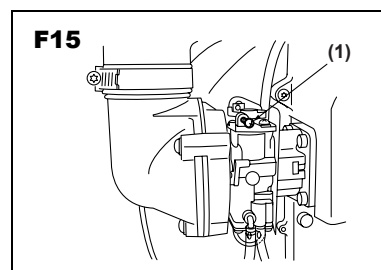
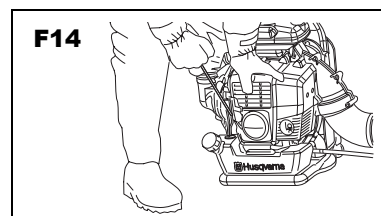
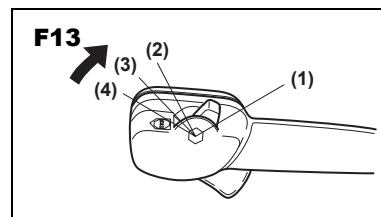
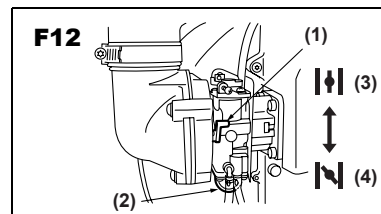

# Entretien

L'entretien, le remplacement ou la réparation des systèmes et dispositifs de contrôle des émissions peuvent être effectués par un atelier ou une personne non spécialisé.

Système/Composant		Procédure	Tous les jours ou avant l'utilisation	Toutes les 25 heures	Toutes les 50 heures	Toutes les 100 heures
Filtre à air	Préfiltre	Inspecter/Nettoyer	✓			
	Filtre en papier	Inspecter/Remplacer			✓	
Fuites de carburant		Inspecter/Remplacer	✓			
Filtre à carburant		Inspecter/Remplacer	✓	✓		
Tubulure de carburant		Inspecter/Nettoyer	✓			
Bougie		Inspecter/Nettoyer		✓		
Silencieux		Inspecter/Nettoyer	✓			
Boulons du silencieux		Serrer	✓			
Unité complète		Inspecter/Remplacer	✓			
Silencieux, pare-étincelles		Inspecter/Nettoyer			✓	
Système de refroidissement		Inspecter/Nettoyer	✓			
Vis/Écroux/Boulons		Serrer	✓			
Orifice d'échappement du cylindre		Inspecter/Nettoyer				✓

## ⚠ AVERTISSEMENT

**Assurez-vous que le moteur a été arrêté et a eu le temps de refroidir avant d'effectuer toute mesure d'entretien sur le souffleur. Tout contact avec le ventilateur en marche ou le silencieux brûlant peut résulter en des blessures graves.**

## ■ FILTRE À AIR

- Vérifiez le filtre à air avant d'utiliser la machine.  
Un filtre à air colmaté peut augmenter la consommation de carburant et réduire la puissance du moteur.
- N'utilisez jamais la machine sans filtre à air ou si l'élément du filtre à air est cassé ou déformé; l'air poussiéreux non filtré détruit rapidement le moteur.
- Ne nettoyez jamais le filtre en papier en le tapotant. Ceci risquerait de casser l'élément et la poussière serait alors aspirée dans le souffleur et endommagerait le moteur.

### NETTOYAGE DU FILTRE À AIR:

1. Dévissez les 2 boulons et retirez le couvercle du filtre à air. Retirez ensuite le préfiltre monté à l'intérieur du couvercle du filtre à air.  
  
**(1) Boulon           (2) Préfiltre**  
**(3) Filtre en papier**
2. Lavez le préfiltre dans une solution de nettoyage propre et non inflammable (par exemple de l'eau savonneuse chaude) puis séchez le filtre.  
(Nettoyez le filtre à air une fois par semaine.)
3. Si l'élément du filtre à papier a été contaminé, remplacez-le par un élément neuf.

## ⚠ AVERTISSEMENT

- **Ce préfiltre est de type sec.**
- **Ne lavez jamais le préfiltre dans une solution de nettoyage.**
- **Ne versez jamais d'huile dans le liquide de lavage.**
- **Ne nettoyez jamais le filtre en papier en le tapotant.**

## ■ FILTRE À CARBURANT

- Un filtre colmaté peut limiter l'accélération du moteur. Vérifiez périodiquement que le filtre n'est pas bouché par la poussière. Le filtre peut être retiré de l'arrivée du carburant en utilisant un petit crochet en fer. Déconnectez l'unité du filtre de la tubulure de carburant et décrochez le logement pour le démonter. Nettoyez les composants avec de l'essence.

- (1) Grille           (2) Élément (x 2)**  
**(3) Support       (4) Logement**

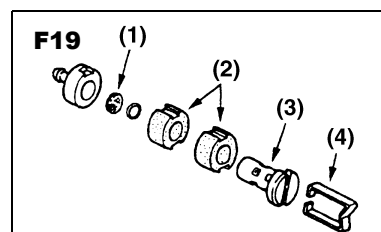
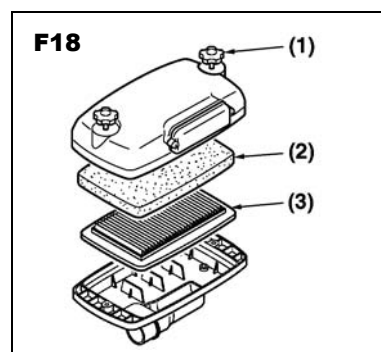

# Entretien

## ■ BOUGIE

- Avec le temps, il est possible que la bougie accumule des dépôts de carbone sur son extrémité d'allumage. Retirez et inspectez la bougie toutes les 25 heures et, si nécessaire, nettoyez les électrodes à l'aide d'une brosse en métal. L'écartement des électrodes doit être de .025 pouces (0,6 à 0,7mm).
- Les fabricants de bougies recommandent de remplacer la bougie deux fois par an afin d'éviter toute défaillance imprévue de la bougie durant le travail.  
LA BOUGIE DOIT ÊTRE REMPLACÉE PAR UNE BOUGIE NGK CMR7H.

### ! INFORMATION IMPORTANTE

- Notez que l'utilisation de bougies autres que celles recommandées peut causer des défaillances, des surchauffes ou des avaries du moteur.
- Pour installer la bougie, vissez-la à la main jusqu'à ce qu'elle soit bien serrée puis serrez-la d'un quart de tour supplémentaire à l'aide d'une clé à douille pour bougie.

## ■ SILENCIEUX

### ! AVERTISSEMENT

- Inspectez périodiquement le silencieux pour détecter les vis desserrées, les dommages ou tout signe de corrosion. Si vous détectez des fuites au niveau du système d'échappement, n'utilisez pas le souffleur et faites-le réparer immédiatement.
  - Sinon, le moteur risque de prendre feu.
1. Retirez le silencieux, insérez un tournevis dans l'aération et essuyez toute accumulation de carbone. Essuyez toute accumulation de carbone sur le dispositif d'échappement du silencieux et sur l'orifice d'échappement du cylindre en même temps.
  2. Serrez toutes les vis, boulons et fixations.

## ■ PARE-ÉTINCELLES

- Le silencieux est équipé d'un pare-étincelles afin d'empêcher le carbone brûlant de s'échapper par l'orifice d'échappement. Inspectez régulièrement et nettoyez si nécessaire avec une brosse en métal.

- |                     |               |
|---------------------|---------------|
| (1) Boulon          | (2) Boulon    |
| (3) Pare-étincelles | (4) Diffuseur |

### ! AVERTISSEMENT

- Avant de commencer, vérifiez que le silencieux est correctement attaché par trois boulons (F21 (2)). (Couple de serrage: 8 à 12 Nm)
- Vérifier également que le pare-étincelles et le diffuseur sont convenablement attachés à l'aide de quatre boulons. (F21 (1)). (Couple de serrage: 2 à 3 Nm)
- Le moteur risque de prendre feu si un seul des sept boulons est desserré.

## ■ GRILLE D'ADMISSION D'AIR

### ! INFORMATION IMPORTANTE

- L'air de soufflage est pris au niveau de la grille d'admission d'air. Si le débit d'air chute durant le fonctionnement, arrêtez le moteur et inspectez la grille d'admission d'air pour vérifier qu'elle n'est pas bloquée.
- Notez que si les corps étrangers bloquant la grille ne sont pas retirés, le moteur risque de surchauffer et d'être endommagé.

- (1) Grille

### ! AVERTISSEMENT

N'utilisez jamais le souffleur sans grille. Avant chaque utilisation, vérifiez que la grille est bien en place et en bon état.

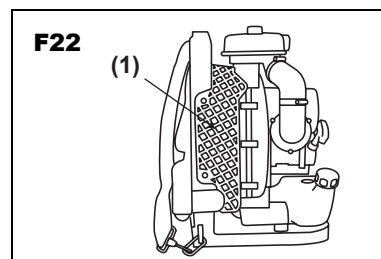
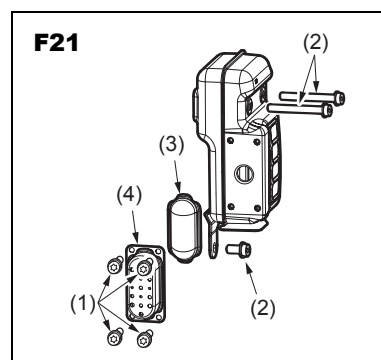
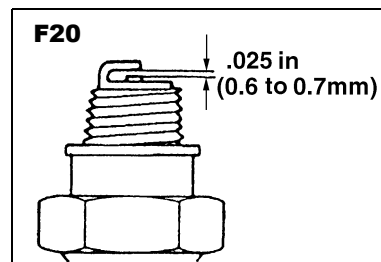

## Entretien

### ■ BOBINE D'ALLUMAGE ET INSPECTION DE L'ESPACE

- Si l'espace n'est pas correct ou lors de l'installation de la bobine ou du rotor, réglez l'espace entre la bobine d'allumage et le centre en fer du rotor.

Espace d'air:

0,40 mm (0,35 à 0,45 mm)

0,016 pouces (0,014 à 0,017 pouces)

(1) Rotor

(2) Bobine d'allumage

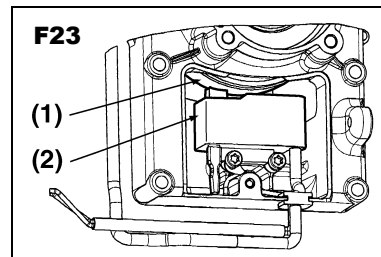

### ■ COURROIE DE DÉCHARGE

- Si la courroie de décharge est endommagée et risque de se briser durant l'utilisation, la machine risque de tomber et de blesser l'utilisateur. Suivez les instructions ci-dessous pour remplacer la courroie par une courroie neuve.
- Retirez la boucle de la courroie.
- Passez l'extrémité de la courroie à travers le crochet.
- Remettez la boucle sur la courroie.

#### ⓘ INFORMATION IMPORTANTE

Vérifiez que la barre ronde et épaisse de la boucle est dans la courroie.  
Si elle est mal attachée, des blessures personnelles risquent de se produire.

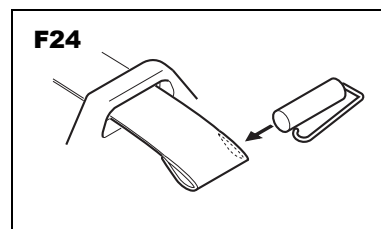

## Stockage

### AVANT DE REMISER LE SOUFFLEUR

1. Videz le réservoir de carburant et appuyez sur la boule Primer jusqu'à ce qu'elle ne contienne plus de carburant.
2. Retirez la bougie et versez une cuillerée d'huile à 2 temps dans le cylindre. Lancez le moteur plusieurs fois et mettez en place la bougie.
3. Remisez la machine dans un endroit sec et sans poussière hors de portée des enfants.