

Manuel d'utilisation **K750**

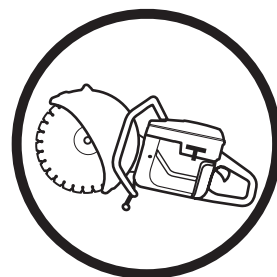

Lire attentivement et bien assimiler le manuel d'utilisation
avant d'utiliser la machine.

French

EXPLICATION DES SYMBOLES

Explication des symboles

AVERTISSEMENT! La machine utilisée de manière imprudente ou inadéquate peut devenir un outil dangereux, pouvant causer des blessures graves voire mortelles à l'utilisateur et aux autres personnes présentes.



Lire attentivement et bien assimiler le manuel d'utilisation avant d'utiliser la machine.



Toujours utiliser:

- Casque de protection
- Protecteur d'oreilles
- Lunettes protectrices ou visière
- Masque respiratoire



Ce produit est conforme aux directives CE en vigueur.



AVERTISSEMENT! Au cours de la découpe, la poussière générée peut occasionner des blessures si elle est aspirée. Utiliser une protection respiratoire approuvée. Éviter d'inhaler des vapeurs d'essences et des gaz d'échappement. Veiller à disposer d'une bonne ventilation.



AVERTISSEMENT! Les étincelles du disque de coupe peuvent provoquer un incendie en cas de contact avec des matières inflammables tels que l'essence, le bois, l'herbe sèche.



Émissions sonores dans l'environnement selon la directive de la Communauté européenne. Les émissions de la machine sont indiquées au chapitre Caractéristiques techniques et sur les autocollants.



Couper le moteur avant tout contrôle ou réparation en plaçant le bouton d'arrêt sur la position STOP.

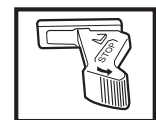

Toujours utiliser des gants de protection.

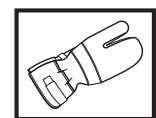

Un nettoyage régulier est indispensable.

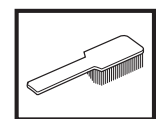

Examen visuel.

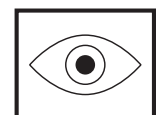

Porter des lunettes protectrices ou une visière.



Position de conduite.



Arrêt, avec le retour de ressort en position de conduite.



Arrêt, en position fixe.

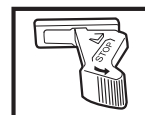

Les autres symboles/autocollants présents sur la machine concernent des exigences de certification spécifiques à certains marchés.

SOMMAIRE

Sommaire

EXPLICATION DES SYMBOLES

Explication des symboles 2

SOMMAIRE

Sommaire 3

QUELS SONT LES COMPOSANTS?

Quels sont les composants de la découpeuse? 4

INSTRUCTIONS DE SÉCURITÉ

Avant d'utiliser une découpeuse neuve 5

Équipement de protection personnelle 5

Équipement de sécurité de la machine 6

Contrôle, maintenance et entretien des équipements de sécurité de la machine 7

Instructions générales de sécurité 8

Méthodes de travail 9

Disques de découpe 11

MONTAGE

Contrôle de l'arbre d'entraînement et des rondelles d'accouplement 13

Montage du disque découpeur 13

Protection du disque découpeur 13

MANIPULATION DU CARBURANT

Carburant 14

K750 14

K750 OilGuard 14

Remplissage de carburant 15

DÉMARRAGE ET ARRÊT

Démarrage et arrêt 16

ENTRETIEN

Tension de la courroie d'entraînement 17

Remplacement de la courroie d'entraînement 17

Poulie et embrayage 17

Carburateur 17

Filtre à carburant 18

Filtre à air 18

Lanceur 19

Bougie 20

Système de refroidissement 20

Silencieux 20

Instructions d'entretien générales 21

CARACTÉRISTIQUES TECHNIQUES

Caractéristiques techniques 22

Équipement de découpe 22

Assurance de conformité UE 23

QUELS SONT LES COMPOSANTS?

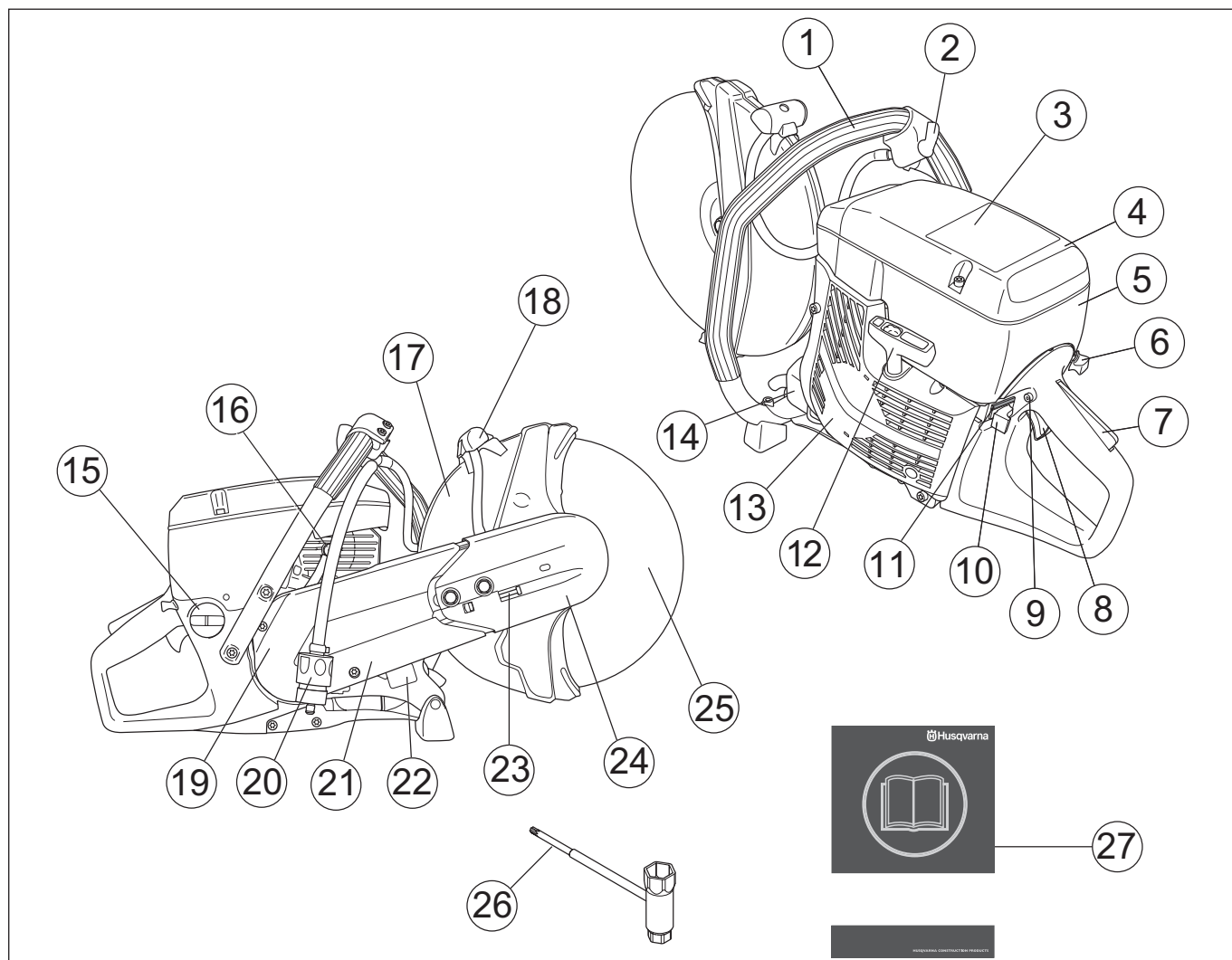

Quels sont les composants de la découpeuse?

- | | |
|--|---------------------------------------|
| 1 Poignée avant | 15 Réservoir d'essence |
| 2 Robinet d'eau | 16 Décompresseur |
| 3 Autocollant d'avertissement | 17 Protection du disque découpeur |
| 4 Carter de filtre à air | 18 Poignée de réglage pour protection |
| 5 Capot de cylindre | 19 Protection de la courroie |
| 6 Starter | 20 Raccordement d'eau avec filtre |
| 7 Blocage de l'accélération | 21 Bras de coupe |
| 8 Commande de l'accélération | 22 Plaque signalétique |
| 9 Blocage du ralenti accéléré | 23 Tendeur de courroie |
| 10 Bouton d'arrêt | 24 Unité de coupe |
| 11 Fonction de désactivation de OilGuard (K750 OilGuard) | 25 Disque de découpage |
| 12 Poignée de lanceur | 26 Clé universelle |
| 13 Lanceur | 27 Manuel d'utilisation |
| 14 Silencieux | |

INSTRUCTIONS DE SÉCURITÉ

Avant d'utiliser une découpeuse neuve

- Lire attentivement le manuel d'utilisation.
- Contrôler le montage du disque découpeur, voir le chapitre "Montage".
- Démarrer le moteur et contrôler le réglage du ralenti, voir les instructions au chapitre Entretien. Lorsque le carburateur est correctement réglé, le disque découpeur doit rester immobile au régime de ralenti. Le réglage du ralenti est décrit dans le manuel d'utilisation. Régler le régime conformément à ces instructions. Ne pas utiliser la découpeuse si le régime de ralenti n'a pas été correctement réglé!
- Laisser au revendeur Husqvarna le soin de contrôler régulièrement la découpeuse et d'effectuer les réglages et les réparations nécessaires.



AVERTISSEMENT! Ne jamais modifier sous aucun prétexte la machine sans l'autorisation du fabricant. N'utiliser que des accessoires et des pièces d'origine. Des modifications non-autorisées et l'emploi d'accessoires non-homologués peuvent provoquer des accidents graves et même mortels, à l'utilisateur ou d'autres personnes.



AVERTISSEMENT! L'utilisation de découpeuses, rectifieuses, perceuses, ponceuses ou raboteuses entraîne la formation de poussières et vapeurs pouvant contenir des produits chimiques dangereux. C'est pourquoi il est essentiel de connaître le matériau travaillé et de porter un masque à poussière ou respiratoire approprié.



AVERTISSEMENT! Une découpeuse utilisée de manière erronée ou négligente peut être un outil dangereux pouvant occasionner des blessures personnelles graves, voire mortelles. Il importe donc de lire attentivement et de bien assimiler le contenu de ce manuel d'utilisation.



AVERTISSEMENT! Le système d'allumage de cette machine génère un champ électromagnétique durant le fonctionnement de la machine. Ce champ peut dans certains cas perturber le fonctionnement des pacemakers. Pour réduire le risque de blessures graves ou mortelles, les personnes portant des pacemakers doivent consulter leur médecin et le fabricant de leur pacemaker avant d'utiliser cette machine.

Husqvarna Construction Products travaille constamment à améliorer la construction de ses produits. Husqvarna se réserve donc le droit de procéder à des modifications de construction sans avis préalable et sans autres engagements.

Toutes les informations et toutes les données indiquées dans ce manuel d'utilisation étaient valables à la date à laquelle ce manuel a été porté à l'impression.

Équipement de protection personnelle



AVERTISSEMENT! Un équipement de protection personnelle homologué doit impérativement être utilisé lors de tout travail avec la machine. L'équipement de protection personnelle n'élimine pas les risques mais réduit la gravité des blessures en cas d'accident. Demander conseil au concessionnaire afin de choisir un équipement adéquat.

- Casque de protection
- Protecteur d'oreilles
- Lunettes protectrices ou visière

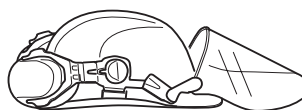

- Masque respiratoire

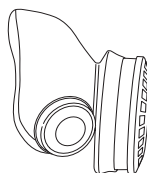

- Gants solides permettant une prise sûre.

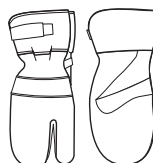

- Vêtements confortables, robustes et serrés qui permettent une liberté totale de mouvement.

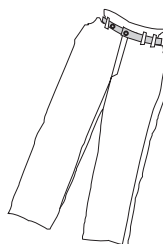

- Utiliser les jambières de protection recommandées pour le matériau à découper.
- Bottes avec coquille en acier et semelle antidérapante



- Une trousse de premiers secours doit toujours être disponible.



INSTRUCTIONS DE SÉCURITÉ

Équipement de sécurité de la machine

Ce chapitre présente les équipements de sécurité de la machine, leur fonction, comment les utiliser et les maintenir en bon état. Voir au chapitre Quels sont les composants? pour trouver leur emplacement sur la machine.



AVERTISSEMENT! Ne jamais utiliser une machine dont les équipements de sécurité sont défectueux. Suivre les directives de maintenance, d'entretien et les instructions de réparation indiquées dans ce chapitre.

Système anti-vibrations

La machine est équipée d'un système anti-vibrations conçu pour assurer une utilisation aussi confortable que possible.

Le système anti-vibrations réduit la transmission des vibrations de l'unité moteur/l'équipement de coupe à l'unité que constituent les poignées.

Le corps du moteur, y compris l'équipement de coupe, est suspendu à l'unité poignées par l'intermédiaire de blocs anti-vibrants.

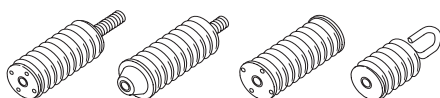

Bouton d'arrêt

Le bouton d'arrêt est utilisé pour arrêter le moteur.

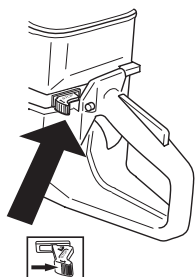

Silencieux



AVERTISSEMENT! Durant l'utilisation et un certain temps après, le silencieux est très chaud. Ne pas toucher le silencieux s'il est chaud!

Le silencieux est conçu pour réduire au maximum le niveau sonore et détourner les gaz d'échappement loin de l'utilisateur.

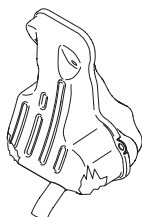

AVERTISSEMENT! Les gaz d'échappement du moteur sont très chauds et peuvent contenir des étincelles pouvant provoquer un incendie. Par conséquent, ne jamais démarrer la machine dans un local clos ou à proximité de matériaux inflammables!

INFORMATION IMPORTANTE

En ce qui concerne le silencieux, il importe de bien suivre les instructions de contrôle, de maintenance et d'entretien. Voir les instructions au chapitre Contrôle, maintenance et entretien des équipements de sécurité de la machine.



AVERTISSEMENT! L'intérieur du silencieux contient des produits chimiques pouvant être cancérigènes. Éviter tout contact avec ces éléments si le silencieux est endommagé.

Blocage de l'accélération

Le blocage de l'accélération est conçu pour empêcher toute activation involontaire de la commande de l'accélération.

Lorsque le blocage (A) est enfoncé, la commande de l'accélération est embrayée (B).

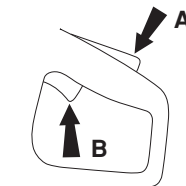

Le blocage reste enfoncé tant que la commande d'accélération est sollicitée. Lorsque la poignée est relâchée, la gâchette d'accélération et le blocage de l'accélération retrouvent leurs positions initiales. Ceci s'effectue à l'aide de deux systèmes de retour par ressorts, indépendants l'un de l'autre. En position initiale, la gâchette d'accélération est automatiquement bloquée au régime de ralenti.

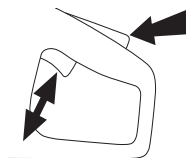

Protection du disque découpeur



Ce protecteur est placé au-dessus du disque découpeur et a pour fonction d'empêcher que des éclats de disque ou de matériau découpé ne soient projetés en direction de l'utilisateur.

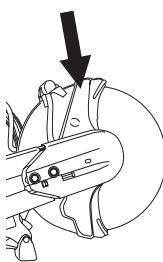

INSTRUCTIONS DE SÉCURITÉ

Contrôle, maintenance et entretien des équipements de sécurité de la machine



AVERTISSEMENT! L'entretien et la réparation de la machine exigent une formation spéciale. Ceci concerne particulièrement l'équipement de sécurité de la machine. Si les contrôles suivants ne donnent pas un résultat positif, s'adresser à un atelier spécialisé. L'achat de l'un de nos produits offre à l'acheteur la garantie d'un service et de réparations qualifiés. Si le point de vente n'assure pas ce service, s'adresser à l'atelier spécialisé le plus proche.

Système anti-vibrations



Vérifier régulièrement l'état des éléments afin de détecter fissures et déformations.

S'assurer que les éléments sont bien fixés entre le moteur et les poignées.

Maintenir les poignées propres et sèches.

Bouton d'arrêt

Mettre le moteur en marche et s'assurer qu'il s'arrête lorsque le bouton d'arrêt est amené en position d'arrêt.

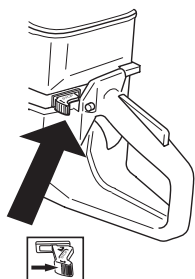

Silencieux

Ne jamais utiliser une machine dont le silencieux est défectueux.

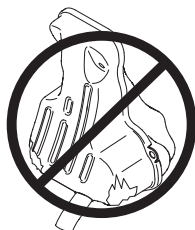

Vérifier régulièrement la fixation du silencieux dans la machine.

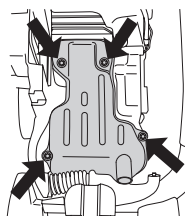

Blocage de l'accélération

- Vérifier d'abord que la commande de l'accélération est bloquée en position de ralenti quand le blocage de l'accélération est en position initiale.

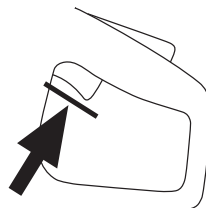

- Appuyer sur le blocage de l'accélération et vérifier qu'il revient de lui-même en position initiale quand il est relâché.

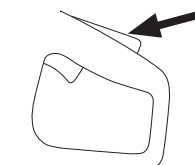

- Vérifier que le blocage de l'accélération, la commande d'accélération et leurs ressorts de rappel fonctionnent correctement.

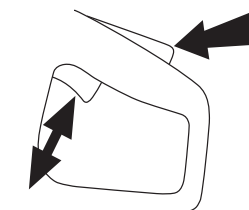

- Démarrer la découpeuse et donner les pleins gaz. Relâcher la commande de l'accélération et contrôler que le disque découpeur s'arrête et qu'il demeure immobile. Si le disque découpeur tourne quand la commande est en position de ralenti, il convient de contrôler le réglage du ralenti du carburateur.

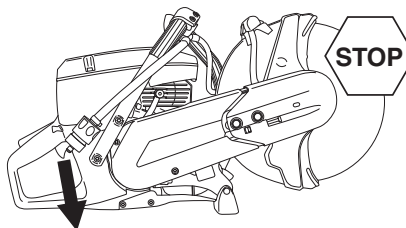

- Voir au chapitre Entretien.

Contrôle de la protection du disque découpeur



AVERTISSEMENT! Toujours contrôler que la protection est montée correctement avant de démarrer la machine. Contrôler également si le disque découpeur est correctement monté et qu'il ne présente aucun dommage. Un disque découpeur endommagé peut causer des blessures. Voir les instructions au chapitre Montage.

Contrôler que la protection est entière et qu'elle n'est ni fissurée, ni déformée.

INSTRUCTIONS DE SÉCURITÉ

Instructions générales de sécurité

- Une découpeuse est conçue pour découper des matériaux durs, par exemple de la maçonnerie. Penser au risque accru de rebond lors de la découpe de matériaux tendres. Voir au chapitre Mesures anti-rebond.
- Ne jamais utiliser la découpeuse sans avoir d'abord lu et compris son mode d'emploi. Tout type de service, en plus des points énumérés au chapitre "Contrôle, entretien et service", doit être effectué par du personnel qualifié.
- Éviter d'utiliser la machine en cas de fatigue, d'absorption d'alcool ou de prise de médicaments susceptibles d'affecter l'acuité visuelle, le jugement ou la maîtrise du corps.
- Utiliser les équipements de protection personnelle. Voir au chapitre Équipement de protection personnelle.
- Ne jamais utiliser une machine qui a été modifiée au point de ne plus être conforme au modèle original.
- Ne jamais utiliser une machine qui n'est pas en parfait état de marche. Suivre dans ce manuel d'utilisation les instructions de maintenance, de contrôle et d'entretien. Certaines mesures de maintenance et d'entretien doivent être confiées à un spécialiste dûment formé et qualifié. Voir au chapitre Entretien.
- Ne jamais laisser d'autres personnes utiliser la machine sans s'être assuré au préalable que ces personnes ont bien compris le contenu du mode d'emploi.
- Ne jamais utiliser la machine à l'intérieur. Il est dangereux d'inhaler les gaz d'échappement dégagés par le moteur.

Transport et rangement

Ne pas remiser ni transporter la découpeuse avec le disque découpeur monté.

Conserver la découpeuse dans un endroit verrouillable à clé, de façon à ce qu'elle soit inaccessible aux enfants ainsi qu'aux personnes non autorisées.

Tous les disques seront retirés de la scie après l'usage et soigneusement rangés. Ranger le disque au sec et à l'abri du gel.

Accorder une attention toute particulière aux disques abrasifs. Les disques abrasifs doivent être rangés sur une surface plane. Si les disques comportent des buvards, utiliser des entretoises pour les maintenir à plat. Un disque abrasif conservé à l'état humide risque d'être déséquilibré et de provoquer des accidents.

Avant toute utilisation, vérifier si les disques neufs ne comportent pas de défauts causés par la manutention ou le magasinage.

Sécurité carburant



(Remplissage/Mélange de carburant/Remisage)



AVERTISSEMENT! Manipuler le carburant avec précaution. Penser aux risques d'incendie, d'explosion et d'inhalation.

- Ne jamais effectuer le remplissage de la machine lorsque le moteur tourne.
- Veiller à une bonne aération lors du remplissage et du mélange de carburant (essence et huile 2 temps).
- Avant de mettre la machine en marche, la déplacer à au moins 3 mètres de l'endroit où a été fait le plein.

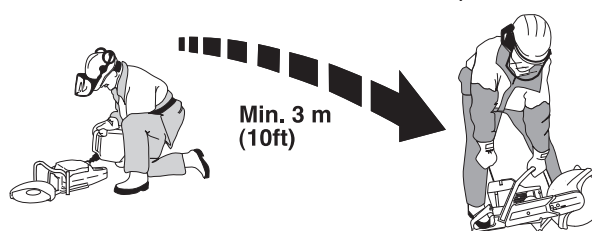

- Ne jamais démarrer la machine:
 - Si du carburant a été renversé. Essuyer soigneusement toute trace et laisser les restes d'essence s'évaporer.
 - Si vous avez renversé du carburant sur vous ou sur vos vêtements, changez de vêtements. Lavez les parties du corps qui ont été en contact avec le carburant. Utilisez de l'eau et du savon.
 - S'il y a fuite de carburant. Vérifier régulièrement que le bouchon du réservoir et la conduite de carburant ne fuient pas.
- Transporter et ranger la machine et le carburant de façon à éviter que toute fuite ou émanation éventuelle entre en contact avec une flamme vive ou une étincelle: machine électrique, moteur électrique, contact/interrupteur électrique ou chaudière.
- Lors du remisage du carburant, n'utiliser que des récipients spécialement destinés à contenir du carburant.
- Lors des remisages de la machine, vider le réservoir de carburant. S'informer auprès d'une station-service comment se débarrasser du carburant résiduel.
- Utiliser un bidon d'essence Husqvarna comportant un dispositif d'arrêt de remplissage automatique.



AVERTISSEMENT! Penser au risque d'explosion, d'incendie et d'inhalation. Arrêter le moteur avant de faire le plein. Ne pas faire déborder le réservoir de carburant. Essuyer soigneusement toutes les éclaboussures sur le sol et la machine. Si l'utilisateur a renversé du carburant sur lui ou sur ses vêtements. Changer de vêtements. Éloigner la machine d'au moins trois mètres de l'endroit où le plein a été fait avant de la mettre en marche.

INSTRUCTIONS DE SÉCURITÉ

Méthodes de travail



AVERTISSEMENT! Cette section concerne les mesures élémentaires de sécurité à respecter lors du travail avec la découpeuse. Aucune information ne peut néanmoins remplacer l'expérience et le savoir-faire d'un professionnel. En cas de doute ou de difficulté quant à l'utilisation de la machine, consulter un spécialiste. S'adresser au revendeur, à l'atelier de réparation ou à un utilisateur expérimenté de la découpeuse. L'utilisateur doit éviter tous les travaux pour lesquels il ne se sent pas suffisamment qualifié!

Règles élémentaires de sécurité

- Bien observer la zone de travail:
 - S'assurer qu'aucune personne, aucun animal ou aucun autre facteur ne risque de gêner l'utilisateur de la machine.
 - Pour éviter que qui que ce soit ne risque de rentrer en contact avec le disque découpeur.
- Ne pas travailler par mauvais temps: par exemple en cas de brouillard épais, de pluie, de vent violent, de froid intense, etc. Travailler par mauvais temps est fatiguant et peut créer des conditions de travail dangereuses telles que le verglas.
- Ne jamais commencer à travailler avec la machine sans avoir le champ libre et les pieds bien d'aplomb. Identifier les obstacles éventuels dans le cas de déplacement inattendu. S'assurer qu'aucun matériau ne risque de tomber et de provoquer des blessures ou des dommages lors de travail avec la machine. Redoubler de prudence en cas de travail dans un terrain en pente.
- Vérifier qu'aucun vêtement et qu'aucune partie du corps ne se trouve en contact avec l'équipement de coupe en rotation.
- Se tenir à distance de l'équipement de coupe en rotation.
- La protection de l'équipement de coupe doit toujours être montée quand la machine est en marche.
- S'assurer que l'éclairage de la zone de travail est suffisant pour que l'environnement de travail soit de toute sécurité.
- Ne pas déplacer la machine quand l'équipement de coupe tourne. La machine est équipée d'un frein à friction pour écourter le temps d'arrêt.
- Toujours adopter une position de travail sûre et stable.
- S'assurer qu'il n'y a pas de tuyaux ou de câbles électriques qui traversent la zone de travail.



AVERTISSEMENT! N'utiliser la machine que dans les lieux convenablement aérés. Négliger ce point peut causer des blessures graves voire la mort.

Sciage



AVERTISSEMENT! La distance de sécurité de la découpeuse est de 15 mètres. Il incombe à l'utilisateur de s'assurer qu'aucun animal et qu'aucun spectateur ne se trouve à l'intérieur de la zone de travail. Ne pas commencer la découpe sans avoir le champ libre et les pieds bien d'aplomb.

Généralités

- Démarrer la découpe avec le moteur à plein régime.
- Toujours tenir la machine fermement et des deux mains. La tenir de manière à que les pouces et les doigts enveloppent bien les poignées.

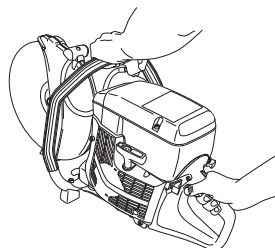

AVERTISSEMENT! Une exposition excessive aux vibrations peut entraîner des troubles circulatoires ou nerveux chez les personnes sujettes à des troubles cardio-vasculaires. Consulter un médecin en cas de symptômes liés aux vibrations, tels qu'insensibilisation ou irritation locale, douleur, chatouillements, faiblesse musculaire, décoloration ou modification épidermique. Ces symptômes affectent généralement les doigts, les mains ou les poignets.

Technique de découpage

La technique décrite ci-dessous a un caractère général. Vérifier les instructions d'utilisation pour chaque type de disque (les lames diamant, par exemple, nécessitent une pression d'avance inférieure à celle des disques abrasifs).

- Placer un support sous la pièce de travail de manière à pouvoir prévoir ce qui peut se produire et de manière à ce que l'entaille demeure ouverte durant la découpe.

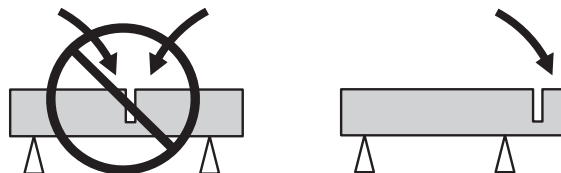

- Contrôler que le disque n'est pas en contact avec quoi que ce soit quand la machine est démarrée
- Toujours couper à plein régime.
- Démarrer la découpe en douceur et laisser travailler la machine sans essayer de forcer ou d'enfoncer le disque.

INSTRUCTIONS DE SÉCURITÉ

- Déplacer lentement le disque d'avant en arrière pour obtenir une petite surface de contact entre le disque et le matériau à découper. De cette manière, la température du disque demeure basse et la découpe est efficace.

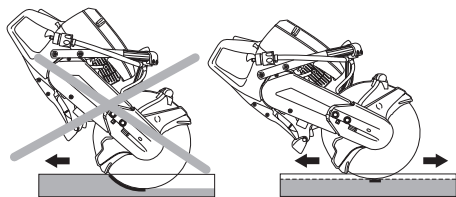

- Avancer la machine dans l'axe du disque découpeur. Les pressions latérales peuvent détruire le disque découpeur et sont très dangereuses.

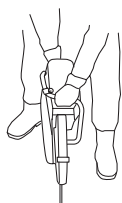

- La protection de l'équipement de coupe doit être positionnée de sorte que sa partie arrière soit en contact avec la pièce à travailler. Les projections et les étincelles du matériau découpé sont alors recueillies par la protection et dirigées loin de l'utilisateur.

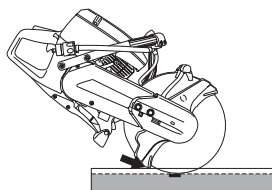

AVERTISSEMENT! Ne jamais couper avec le côté du disque; il risquerait de s'abîmer, de se casser ou de causer de graves blessures. N'utiliser que le tranchant.

Ne pas tourner la découpeuse sur le côté; le disque risquerait de rester coincé ou de se casser, ce qui pourrait causer de graves blessures.

Affûtage des lames diamant

Les lames diamant peuvent sémousser en cas de pression d'avance incorrecte ou de découpe de certains matériaux comme du béton fortement armé. Le travail avec un disque diamant émoussé comporte un risque de surchauffe pouvant provoquer la chute des segments en diamant.

Affûter le disque en coupant un matériau tendre tel que du grès ou de la brique.

Vibration de disque

Le disque peut ne plus être rond et vibrer si une pression d'avance trop élevée est appliquée.

Une pression d'avance plus faible peut réduire les vibrations. Sinon, remplacer le disque. Le disque doit être destiné au matériau à découper.

Mesures anti-rebond



AVERTISSEMENT! Les rebonds peuvent être soudains, rapides et violents et projeter la découpeuse et le disque découpeur en direction de l'utilisateur. Si un disque découpeur en rotation entre en contact avec une personne, des blessures très graves, voire mortelles peuvent en résulter. Il est indispensable de savoir ce qui provoque des rebonds afin de pouvoir les éviter par la prudence et une technique de travail correcte.

Qu'est-ce qu'un rebond?

Un rebond est la réaction de recul soudaine qui peut se produire quand la découpeuse et le disque découpeur sont repoussés par un objet qui est entré en contact avec le quart supérieur du disque découpeur, la zone de rebond.

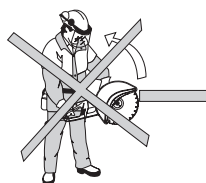

Règles élémentaires

- Ne jamais commencer à découper avec le quart supérieur du disque découpeur montré sur la figure, la zone dite zone de rebond.

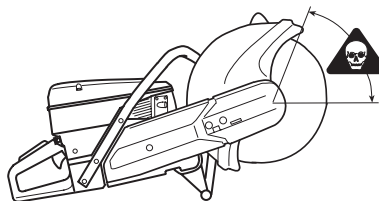

- Toujours tenir la machine fermement et des deux mains. La tenir de manière à que les pouces et les doigts enveloppent bien les poignées.

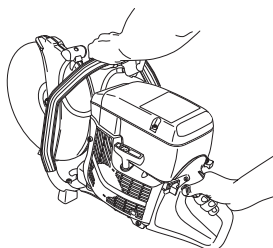

- Soyez bien en équilibre, les pieds d'aplomb.
- Toujours couper à plein régime.
- Tenez-vous à une distance confortable de la pièce à découper.
- Faire attention lorsque vous introduisez de nouveau la scie dans une entaille.
- Ne jamais découper au-dessus de la hauteur des épaules.
- Soyez prêt à déplacer votre pièce, ou tout autre objet susceptible de bloquer la scie en comprimant l'entaille.

INSTRUCTIONS DE SÉCURITÉ

Freinage

On est poussé en avant quand la partie inférieure du disque bute soudainement ou quand la fente de coupe traverse la pièce. (Pour l'éviter, voir les chapitres "Règles élémentaires" et "Risque de coincement/rotation", ci-dessous.)

Pincement/Rotation

Un blocage se produit quand l'entaille se resserre. La machine peut être brutalement et puissamment tirée vers le bas.

Pour éviter un pincement

Appuyer la pièce de telle sorte que l'entaille reste bien ouverte pendant le découpage, et jusqu'à la fin.

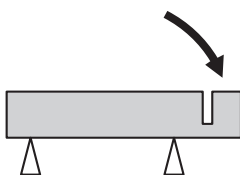

Disques de découpe



AVERTISSEMENT! Un disque de coupe peut se briser et blesser gravement l'utilisateur.

Ne jamais utiliser un disque de découpe d'une vitesse de rotation inférieure à celle de la découpeuse.

Ne jamais utiliser un disque de coupe avec un matériau différent de celui pour lequel il est conçu.



AVERTISSEMENT! La découpe du plastique avec une lame diamant ou une lame de secours peut provoquer des rebonds quand le matériau fond sous la chaleur et colle à la lame.

Généralités

Il existe deux modèles de disques coupeurs: les disques abrasifs et les lames diamant.

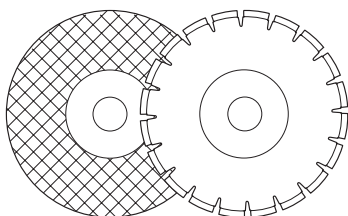

Toujours retirer le disque découpeur pendant le transport.

Veiller à utiliser le coussinet correspondant au disque découpeur monté sur la machine. Voir au chapitre Montage du disque découpeur.

Des disques coupeurs de haute qualité sont souvent plus économiques. Les disques coupeurs de qualité inférieure ont souvent des capacités de coupe moindre et une durée de vie inférieure; ceci résulte en un coût plus élevé par rapport à la quantité de matériau découpé.

Refroidissement par eau



AVERTISSEMENT! Le refroidissement par eau utilisé lors de la découpe du béton refroidit le disque découpeur, augmente sa durée de vie et limite la formation de poussière. Parmi les inconvénients, nommons des difficultés à basse température, le risque d'endommagement du sol et des autres éléments de construction et le risque de glissements.

Après avoir utilisé un disque abrasif avec refroidissement par eau, faire tourner le disque à sec pendant environ 30 secondes. Un disque abrasif conservé à l'état humide risque d'être déséquilibré et de provoquer des accidents.

Machines manuelles à régime élevé

Nos disques et lames sont conçus pour des découpeuses portatives à grande vitesse. Si vous utilisez d'autres marques de disques et de lames, vérifiez que ceux-ci sont en conformité avec tous les règlements et normes applicables à ce type de découpeuse.

Application spécifique

Certains disques sont destinés aux équipements stationnaires munis d'accessoires tels que le dispositif de découpage de rail. Ces disques ne doivent pas être utilisés avec une découpeuse portative.

Toujours consulter les autorités locales pour s'assurer d'appliquer les règlements en vigueur.

Disques abrasifs

Le matériau coupant d'un disque abrasif consiste en grains abrasifs agglomérés par un liant organique. Les disques dits "renforcés" ont un tissu ou filament résistant à la rupture complète à la vitesse maximale de travail au cas où le disque viendrait à être fendu ou endommagé.

Les performances d'un disque dépendent du type et de la dimension des particules abrasives, ainsi que de la nature et de la dureté du liant.

Disques abrasifs, types et utilisation		
	Utilisation	
Type de disque	Matériau	Refroidissement par eau
Béton	Béton, asphalte, roche, maçonnerie, fonte, aluminium, cuivre, laiton, câbles, caoutchouc, plastique, etc.	Peut être utilisé pour réduire la poussière. Après avoir utilisé un disque abrasif avec refroidissement par eau, faire tourner le disque à sec pendant environ 30 secondes.
Métal	Acier, alliages d'acier et autres métaux durs.	NON recommandé

INSTRUCTIONS DE SÉCURITÉ

Le disque de découpe doit être marqué d'un régime similaire ou supérieur à celui indiqué sur la plaque signalétique de la machine. Ne jamais utiliser un disque de découpe dont le marquage indique un régime inférieur à celui indiqué sur la plaque signalétique de la machine.

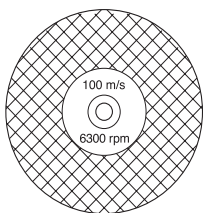

S'assurer que le disque ne comporte pas de fêlures ou autres dommages.

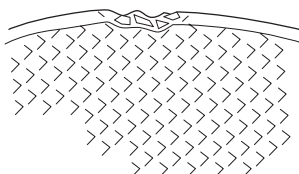

Tester le disque abrasif en l'accrochant sur un doigt et en le frappant doucement avec le manche d'un tournevis ou un objet similaire. Si le disque ne produit pas un son clair et plein, c'est qu'il est abîmé.



Lames diamant

Les disques diamant se composent d'une structure en acier et de segments contenant des diamants industriels.

Les disques diamant sont d'un coup inférieur par découpe, nécessitent moins de remplacements et ont une profondeur de découpe constante.

En cas d'utilisation d'une lame diamant, veiller à ce qu'elle tourne dans la direction des flèches sur la lame.

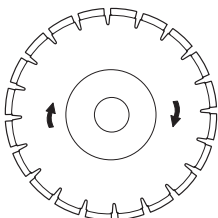

Toujours utiliser une lame diamant acérée. Affûter le disque en coupant un matériau tendre tel que du grès ou de la brique.

Les disques diamant sont disponibles en plusieurs degrés de résistance. Un disque diamant "tendre" a une durée de vie plus courte et une grande capacité de découpe. Il est utilisé pour les matériaux durs tels que le granit et le béton dur. Un disque diamant "dur" a une durée de vie plus longue, une capacité de découpe moindre et doit être utilisé pour des matériaux tendres tels que les tuiles et l'asphalte.

Matériau

Les lames diamants sont recommandées pour tous les types de maçonneries, le béton armé et d'autres matériaux composites. Les lames diamant ne sont pas recommandées pour la découpe de métal.

Disques diamant pour découpe à l'eau



AVERTISSEMENT! Refroidir continuellement les disques diamant à l'eau pour éviter une hausse de température pouvant provoquer une rupture du disque et la projection de fragments pouvant causer des blessures.

Les disques diamant pour la découpe à l'eau doivent être aspergés d'eau durant la découpe afin de refroidir le disque et de lier la poussière qui se forme durant la découpe.

Disques diamant pour découpe à sec

Les disques diamant pour découpe à sec sont une nouvelle génération de disques coupeurs pour lesquels le refroidissement à l'eau n'est pas nécessaire. Toutefois, une chaleur excessive abîme toujours les disques diamant. Pour économiser le disque, le laisser refroidir en le retirant de l'entaille toutes les 30 à 60 secondes et en le laissant tourner à l'air libre pendant une dizaine de secondes pour se refroidir.

MONTAGE

Contrôle de l'arbre d'entraînement et des rondelles d'accouplement



Vérifier si le filetage de l'arbre moteur n'est pas abîmé.

Contrôler que les surfaces de contact du disque découpeur et des rondelles d'accouplement ne sont pas abîmées, que les rondelles sont propres, de bonnes dimensions et bien en place sur l'arbre d'entraînement.

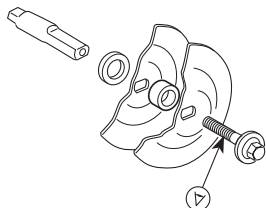

Ne pas utiliser des rondelles d'accouplement aux bords abîmés, cassées ou sales. Ne pas utiliser des rondelles d'accouplement de différentes dimensions.

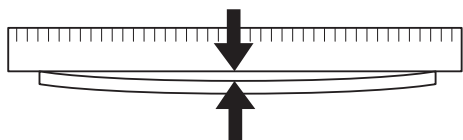

Montage du disque découpeur

Les disques coupeurs Husqvarna sont homologués pour les découpeuses manuelles. Les disques coupeurs comportent trois différents diamètres au niveau du trou central: 20 mm (0,787"), 22,2 mm (7/8") et 25,4 mm (1"). Pour adapter la machine au trou central du disque découpeur, des coussinets sont placés sur l'arbre de la machine. Utiliser un coussinet de diamètre correct! Le diamètre du trou central est indiqué sur les disques coupeurs.

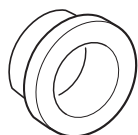

Le disque est placé sur le coussinet (C) entre la rondelle d'accouplement (A) et la rondelle d'accouplement (B). La rondelle d'accouplement est tournée de manière à s'adapter à l'arbre.

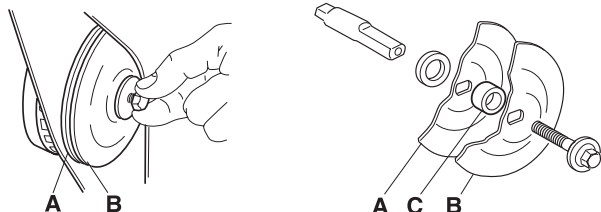

La vis qui maintient le disque de coupe doit être serrée selon un couple de 15-25 Nm.

L'arbre peut être verrouillé en introduisant un tournevis, une tige en acier ou un objet similaire aussi loin que possible. Serrer le disque dans le sens des aiguilles d'une montre.

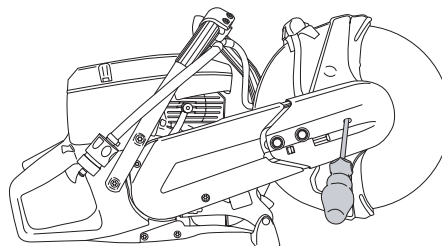

Si une lame diamant est montée sur la découpeuse, veiller à ce qu'elle tourne dans la direction indiquée par la flèche sur la lame.

Lors du remplacement d'un disque découpeur par un disque neuf, contrôler les rondelles d'accouplement et l'arbre d'entraînement. Voir les indications à la section Contrôle de l'arbre d'entraînement et des rondelles d'accouplement.

Protection du disque découpeur

La protection doit toujours être montée sur la machine. La protection de l'équipement de coupe doit être positionnée de sorte que sa partie arrière soit en contact avec la pièce à travailler. Les projections et les étincelles du matériau découpé sont alors recueillies par la protection et dirigées loin de l'utilisateur.

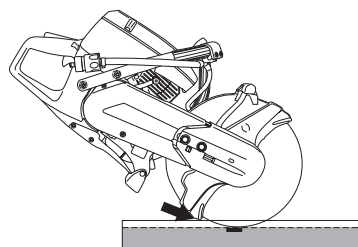

MANIPULATION DU CARBURANT

Carburant

REMARQUE! La machine est équipée d'un moteur à deux temps et doit toujours être alimentée avec un mélange essence/huile. Afin d'assurer un rapport de mélange correct, il est important de mesurer avec précision la quantité d'huile à mélanger. Pour le mélange de petites quantités de carburant, même les moindres erreurs au niveau de la quantité d'huile affectent sérieusement le rapport de mélange.



AVERTISSEMENT! Veiller à une bonne aération pendant toute manipulation de carburant.

Essence

- Utiliser une essence de qualité, avec ou sans plomb.

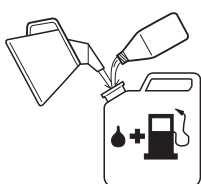

- Le taux d'octane minimum recommandé est de 90 (RON). Si l'on fait tourner le moteur avec une essence d'un taux d'octane inférieur à 90, un cognement risque de se produire, résultant en une augmentation de la température du moteur pouvant causer de graves avaries du moteur.

K750

Huile deux temps

- Pour obtenir un fonctionnement et des résultats optimaux, utiliser une huile moteur deux temps HUSQVARNA fabriquée spécialement pour nos moteurs deux temps à refroidissement à air.
- Ne jamais utiliser d'huile deux temps pour moteurs hors-bord refroidis par eau, appelée huile outboard (désignation TCW).
- Ne jamais utiliser d'huile pour moteurs à quatre temps.

Rapport de mélange

1:50 (2%) avec huile deux temps HUSQVARNA ou équivalent.

1:33 (3%) avec d'autres huiles conçues pour des moteurs deux temps à refroidissement par air classés pour JASO FB/ISO EGB.

Essence, litres	Huile deux temps, litres	
	2% (1:50)	3% (1:33)
5	0,10	0,15
10	0,20	0,30
15	0,30	0,45
20	0,40	0,60

Mélange

- Toujours effectuer le mélange dans un récipient propre et destiné à contenir de l'essence.
- Toujours commencer par verser la moitié de l'essence à mélanger. Verser ensuite la totalité de l'huile. Mélanger en secouant le récipient. Enfin, verser le reste de l'essence.
- Mélanger (secouer) soigneusement le mélange avant de faire le plein du réservoir de la machine.

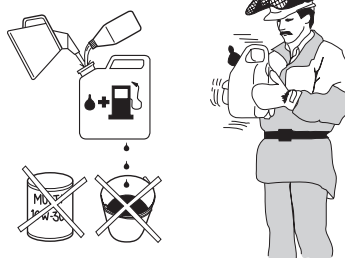

- Ne jamais préparer plus d'un mois de consommation de carburant à l'avance.
- Si la machine n'est pas utilisée pendant une longue période, vidanger et nettoyer le réservoir.

K750 OilGuard

Huile deux temps

Utiliser l'huile deux temps HUSQVARNA OilGuard.

Rapport de mélange

1:50 (2%) avec l'huile HUSQVARNA OilGuard

Essence, litres	Huile deux temps OilGuard, litre
	2% (1:50)
5	0,10
10	0,20
15	0,30
20	0,40

Mélange

- Toujours effectuer le mélange dans un récipient propre et destiné à contenir de l'essence.
- Toujours commencer par verser la moitié de l'essence à mélanger. Verser ensuite la totalité de l'huile. Mélanger en secouant le récipient. Enfin, verser le reste de l'essence.
- Mélanger (secouer) soigneusement le mélange avant de faire le plein du réservoir de la machine.

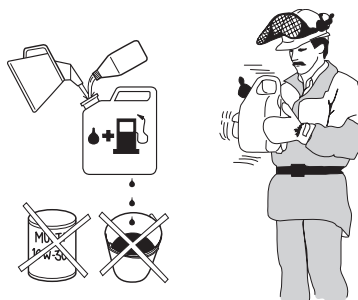

- Ne jamais préparer plus d'un mois de consommation de carburant à l'avance.
- Si la machine n'est pas utilisée pendant une longue période, vidanger et nettoyer le réservoir.

MANIPULATION DU CARBURANT

Fonction de désactivation de OilGuard

Les machines équipées de OilGuard comportent un système intégré permettant de détecter tout mélange erroné de carburant. Après la mise en marche de la machine, un détecteur analyse la qualité du carburant; ceci prend environ 10 secondes. Si la quantité correcte d'huile Husqvarna OilGuard est utilisée, la machine peut fonctionner à un régime normal. Si la quantité ou le type d'huile est incorrect, la machine détecte l'erreur et, pour éviter toute avarie du moteur, limite le régime du moteur à une vitesse de 3800 tr/min. Pour que la machine puisse être de nouveau utilisée à un régime normal, vider le mélange de carburant incorrect du réservoir et remplir d'un mélange de carburant contenant la proportion correcte (2 %) d'huile Husqvarna OilGuard.

La machine est livrée avec un bouchon OilGuard A (bleu) et une sonde indicatrice B (bleu) montés dans le réservoir. Si l'huile Husqvarna OilGuard n'est pas disponible mais si l'utilisateur a accès à une huile similaire de bonne qualité, le système OilGuard peut être déconnecté à l'aide de la fonction de désactivation. Pour désactiver la fonction, retirer le bouchon OilGuard à l'aide d'un tournevis pour ainsi désactiver la sonde indicatrice. Monter ensuite le bouchon de désactivation C (orange) dans le réservoir pour boucher le trou.

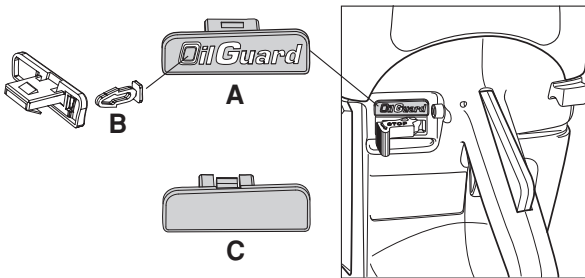

Pour ré-activer le système OilGuard, remettre en place le bouchon OilGuard. Le système est alors de nouveau activé; noter, cependant, que la sonde brisée ne peut pas être remise en place. Une sonde indicatrice brisée indique que le système OilGuard a été déconnecté. Il est possible d'acheter une nouvelle sonde comme pièce de rechange; cette sonde est toujours de couleur grise afin qu'il soit possible de détecter que le système OilGuard a été désactivé depuis que la machine a quitté l'usine.

Remplissage de carburant



AVERTISSEMENT! Les mesures de sécurité ci-dessous réduisent le risque d'incendie:

Ne jamais fumer ni placer d'objet chaud à proximité du carburant.

Ne jamais faire le plein, moteur en marche.

Ouvrir le bouchon du réservoir lentement pour laisser baisser la surpression pouvant régner dans le réservoir.

Serrer soigneusement le bouchon du réservoir après le remplissage.

Toujours éloigner la machine de l'endroit où le plein a été fait avant de la mettre en marche.

- Maintenir les poignées sèches et ne pas les souiller d'huile ou de carburant.
- Bien mélanger le carburant en agitant le récipient avant de remplir le réservoir.



- Toujours observer la plus grande prudence lors du plein de carburant. Éloigner la machine d'une distance minimale de trois mètres de l'endroit où le plein a été effectué avant de la mettre en marche. Vérifier que le bouchon du réservoir est bien serré.

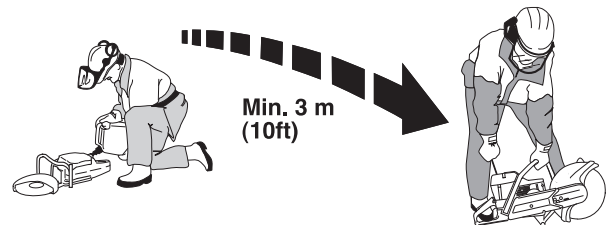

- Essuyer le pourtour du bouchon du réservoir. Nettoyer régulièrement le réservoir d'huile et de carburant. Remplacer le filtre à carburant au moins une fois par an. Des impuretés dans les réservoirs sont à l'origine de mauvais fonctionnement.

DÉMARRAGE ET ARRÊT

Démarrage et arrêt



AVERTISSEMENT! Contrôler les points suivants avant la mise en marche:

Ne pas démarrer la découpeuse sans avoir monté le capot de la courroie. Sinon, l'embrayage risque de se détacher et de provoquer des blessures personnelles.

Toujours éloigner la machine de l'endroit où le plein a été fait avant de la mettre en marche.

L'utilisateur et la machine doivent être en position stable et le disque découpeur doit pouvoir tourner sans entraves.

Veiller à ce qu'aucune personne non autorisée ne se trouve dans la zone la travail.

Démarrage du moteur froid



Allumage: Pousser le bouton d'arrêt vers la gauche.

Starter: Tirer complètement le starter.

Blocage du ralenti accéléré: Enfoncer le blocage de l'accélération, la commande de l'accélération, puis le blocage du ralenti accéléré (A). Lâcher la commande de l'accélération et elle reste bloquée en position de demi-accélération. Le blocage se relâche lorsque la commande de l'accélération est enfoncée à fond.

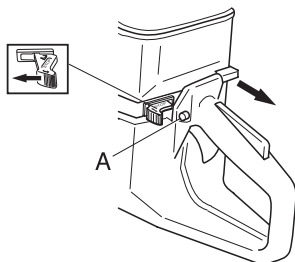

Décompresseur:

Enfoncer le décompresseur pour réduire la pression dans le cylindre et faciliter le démarrage de la découpeuse. Toujours utiliser le décompresseur au démarrage. Une fois le moteur lancé, le décompresseur se remet automatiquement en position initiale.

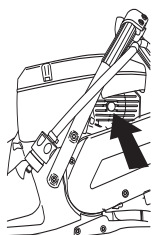

Démarrage du moteur chaud

Suivre la même procédure que pour le démarrage moteur froid, mais sans mettre la commande de starter en position starter.

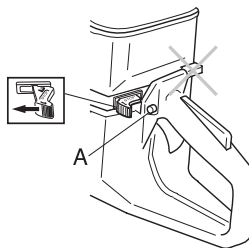

Démarrage



AVERTISSEMENT! Le disque se met à tourner dès le lancement du moteur. Vérifier qu'il tourne librement.

Saisir la poignée avant avec la main gauche. Placer le pied droit sur la partie inférieure de la poignée arrière et appuyer la machine sur le sol. **Ne jamais enrouler la corde du lanceur autour de la main.**

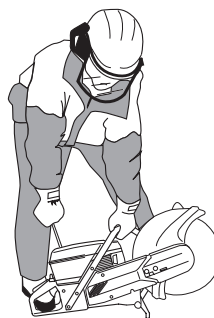

Saisir ensuite la poignée de démarrage de la main droite et tirer lentement sur le lanceur jusqu'à ce qu'une résistance se fasse sentir (les cliquets d'entraînement grippent), puis tirer énergiquement et rapidement sur le lanceur.

REMARQUE! Ne pas sortir complètement la corde du lanceur et ne pas lâcher la poignée avec la corde du lanceur complètement sortie. Cela pourrait endommager la machine.

Quand le moteur démarre, accélérer rapidement à fond, ce qui en même temps supprime le ralenti accéléré.

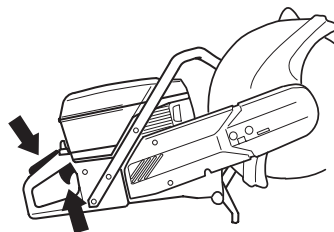

Arrêt

Le moteur s'arrête lorsque l'on coupe l'allumage en pressant sur le bouton d'arrêt.

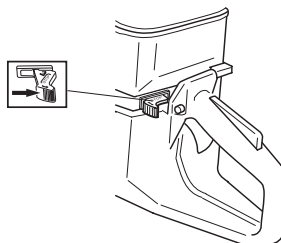

Tension de la courroie d'entraînement



- La machine étant équipée d'un frein à friction, un bruit de frottement se fait entendre depuis le logement de palier lorsque la lame est tournée à la main. Ceci est entièrement normal. En cas de questions, contacter un atelier Husqvarna autorisé.
- La courroie d'entraînement est complètement encapsulée et bien protégée contre la poussière et la saleté.
- Pour tendre la courroie d'entraînement, desserrer les écrous qui maintiennent le bras de coupe.

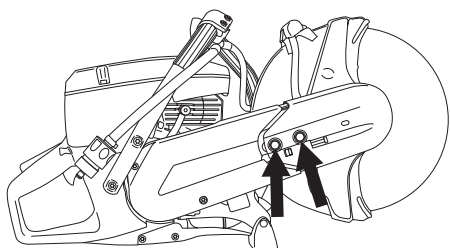

- Visser ensuite la vis de réglage jusqu'à ce que l'écrou hexagonal se trouve juste en face du repère sur le capot. La courroie est ainsi tendue automatiquement à la longueur correcte.

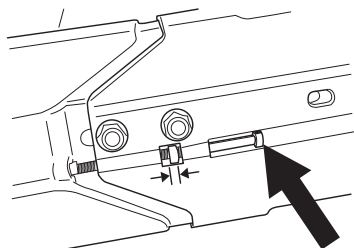

- Serrer les deux écrous qui maintiennent l'unité de coupe à l'aide de la clé universelle.

INFORMATION IMPORTANTE Une courroie d'entraînement neuve doit être tendue une fois après un ou deux pleins de carburant.

Remplacement de la courroie d'entraînement



- Commencer par desserrer les deux écrous, puis la vis de réglage afin de relâcher la tension de la courroie.

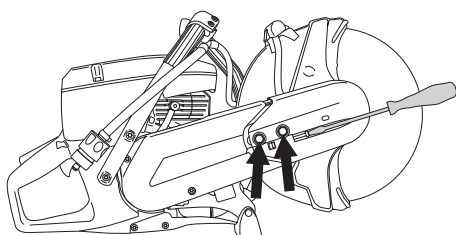

- Retirer ensuite les écrous et démonter la protection de la courroie.

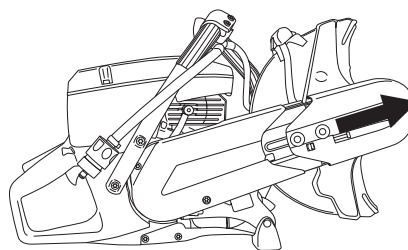

- Retirer la courroie de la poulie.
- L'unité de coupe est à présent détachée et peut être retirée du moteur. Retirer ensuite le carter de courroie arrière en dévissant les deux vis qui maintiennent le carter.

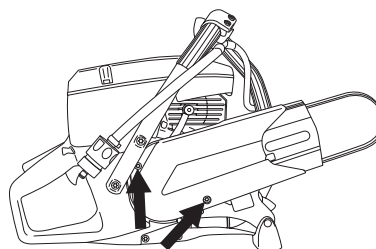

- Remplacer la courroie d'entraînement.
- Le montage s'effectue dans l'ordre inverse du démontage.
- Contrôler que le protège-lame au-dessus du disque découpeur ne présente pas de fissures ou autres dommages. Le remplacer s'il est endommagé.

Poulie et embrayage

Ne jamais démarrer le moteur quand la poulie et l'embrayage sont démontés à des fins d'entretien

Carburateur



AVERTISSEMENT! Ne pas démarrer la machine sans avoir monté le bras et l'unité de coupe. Sinon, l'embrayage risque de se détacher et de provoquer des blessures personnelles.

Le carburateur est équipé de pointeaux fixes pour que la machine reçoive toujours le mélange correct d'air et de carburant. Procéder comme suit si le moteur manque de puissance ou accélère mal:

- Contrôler le filtre à air et le remplacer si nécessaire.
- Si le problème demeure, contacter un atelier de réparation autorisé.

Réglage du ralenti

Régler le ralenti à l'aide de la vis T. Si un réglage est nécessaire, commencer par tourner la vis de ralenti dans le sens des aiguilles d'une montre jusqu'à ce que le disque de coupe se mette à tourner. Tourner ensuite la vis dans le sens contraire des aiguilles d'une montre jusqu'à ce que le disque cesse de tourner.

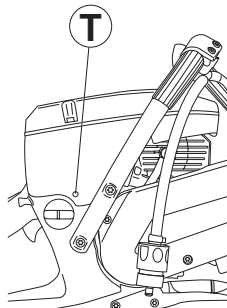

Régime de ralenti recommandé: 2700 tr/min



AVERTISSEMENT! S'il est impossible de régler le régime de ralenti de manière à immobiliser l'équipement de coupe, contacter le revendeur ou l'atelier de réparation. Ne pas utiliser la machine tant qu'elle n'est pas correctement réglée ou réparée.

Filtre à carburant

- Le filtre à carburant est situé à l'intérieur du réservoir de carburant.
- Le réservoir à carburant doit être protégé des saletés lors du remplissage. Ceci réduit le risque de dysfonctionnements dus à un colmatage du filtre à carburant situé à l'intérieur du réservoir.
- Le filtre à carburant ne peut pas être nettoyé et doit donc être remplacé par un filtre neuf lorsqu'il est colmaté. **Le filtre doit être remplacé au moins une fois par an.**

Filtre à air



Le filtre à air doit être nettoyé régulièrement afin d'éviter:

- Un mauvais fonctionnement du carburateur
- Des problèmes de démarrage
- Une perte de puissance
- Une usure prématurée des éléments du moteur.
- Une consommation anormalement élevée de carburant

Le système de filtrage de l'air est composé d'un filtre en mousse plastique (1) et d'un filtre en papier (2):

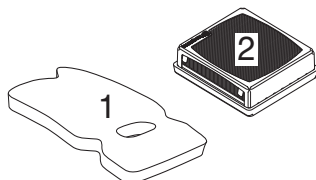

- 1 Le filtre en mousse plastique est facilement accessible sous le carter A. Ce filtre doit être contrôlé une fois par semaine et remplacé au besoin.

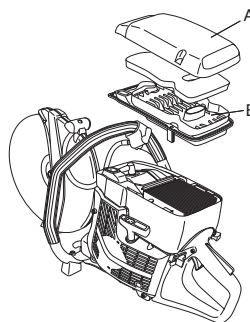

Pour un fonctionnement optimal du filtre, le remplacer ou nettoyer régulièrement et le huiler. Il existe une huile spéciale HUSQVARNA à cet effet.

Retirer le filtre en mousse plastique. Nettoyer soigneusement le filtre dans de l'eau savonneuse tiède. Après le nettoyage, rincer soigneusement le filtre dans de l'eau propre. Essorer le filtre et le laisser sécher.

REMARQUE! Un air comprimé présentant une pression trop élevée risque d'endommager le caoutchouc mousse.



Mettre le filtre dans un sac en plastique et verser l'huile pour filtre dessus. Pétrir le sac en plastique pour bien distribuer l'huile. Presser le filtre dans son sac et jeter le surplus d'huile avant de reposer le filtre dans la machine. **REMARQUE!** Ne jamais utiliser de l'huile moteur ordinaire.

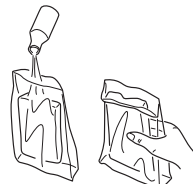

- 2 Le filtre en papier est facilement accessible sous le carter B. Ce filtre doit être remplacé/nettoyé quand la puissance du moteur diminue ou tous les mois. Nettoyer le filtre en le secouant. Noter que le filtre ne doit pas être lavé. **REMARQUE!** Un air comprimé présentant une pression trop élevée risque d'endommager le filtre.

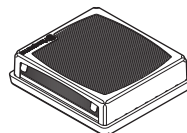

Un filtre ayant servi longtemps ne peut plus être complètement nettoyé. Le filtre à air doit donc être remplacé à intervalles réguliers. **Tout filtre endommagé doit être remplacé immédiatement.**

INFORMATION IMPORTANTE

Un filtre à air mal entretenu provoque un dépôt sur la bougie et une usure anormale des pièces du moteur.

Lanceur



AVERTISSEMENT! Le ressort de rappel est tendu et risque, en cas de manipulation imprudente, de sortir du boîtier et de causer des blessures.

Observer la plus grande prudence lors du remplacement du ressort ou de la corde.
Toujours porter des lunettes protectrices.

Remplacement d'une corde de lanceur rompue ou usée



- Déposer les vis maintenant le lanceur contre le carter moteur et sortir le lanceur.

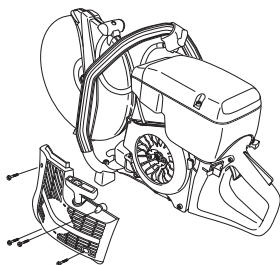

- Tirer la corde d'environ 30 cm et la sortir de l'encoche à la périphérie de la poulie. Si la corde est entière: Relâcher la tension du ressort en laissant tourner lentement la poulie vers l'arrière.

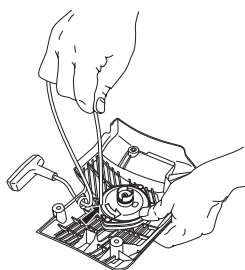

Retirer les restes de l'ancienne corde du lanceur et contrôler que le ressort de démarrage fonctionne. Introduire la nouvelle corde du lanceur dans le trou dans le corps du lanceur et dans la poulie.

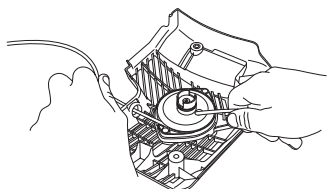

Bloquer la corde du lanceur autour du centre de la poulie comme illustré sur la figure. Serrer fermement la fixation et veiller à ce que l'extrémité libre soit aussi courte que possible. Attacher l'extrémité de la corde du lanceur dans la poignée de démarrage.

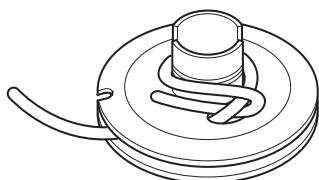

Faire pénétrer la corde dans l'encoche dans la périphérie de la poulie et faire 3 tours dans le sens des aiguilles d'une montre autour du centre de la poulie.

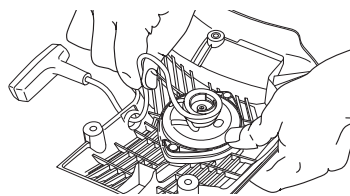

Tirer ensuite la poignée de démarrage, ce qui tend le ressort. Répéter encore une fois la procédure mais faire quatre tours.

Observer que la poignée de démarrage est tirée dans la position correcte quand le ressort est tendu.

Contrôler que le ressort n'est pas tiré jusqu'à sa position extrême et tirer la corde de lanceur au maximum. Freiner la poulie avec le pouce et contrôler que la poulie peut encore être tournée d'un demi tour.

Mise sous tension du ressort

- Placer la corde dans la gorge de la poulie et faire tourner la poulie d'environ deux tours dans le sens des aiguilles d'une montre.

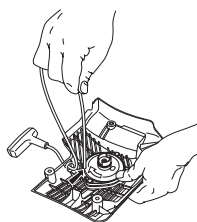

Remplacement d'un ressort de rappel rompu



- Déposer la vis au centre de la poulie et enlever la poulie.

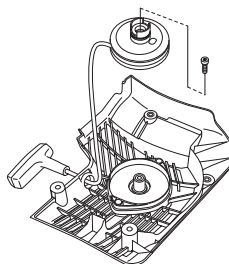

- Penser que le ressort de rappel est tendu dans le corps du lanceur.
- Desserrer les vis qui maintiennent la cassette du ressort.

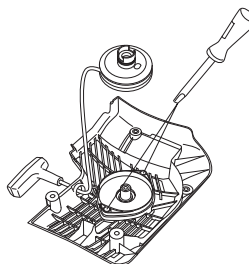

ENTRETIEN

- Retirer le ressort de rappel en utilisant le lanceur et détacher les crochets à l'aide d'un tournevis. Les crochets maintiennent l'ensemble ressorts de rappel sur le lanceur.

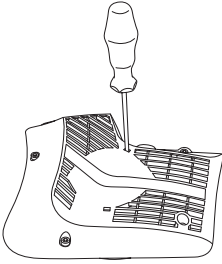

- Lubrifier le ressort avec de l'huile fluide. Remonter la poulie et mettre le ressort sous tension.

Montage du lanceur

- Monter le lanceur en commençant par dévider la corde avant de mettre le lanceur en place contre le carter moteur. Lâcher ensuite la corde lentement pour permettre aux cliquets de s'enclencher dans la poulie.

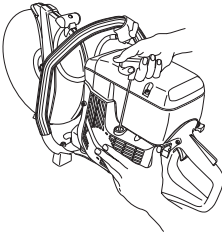

- Serrer les vis.

Bougie



L'état de la bougie dépend de:

- L'exactitude du mélange (trop d'huile est néfaste).
- Filtres sales.

Ces facteurs peuvent concourir à l'apparition de calamine sur les électrodes, ce qui à son tour entraîne un mauvais fonctionnement du moteur et des démarrages difficiles.

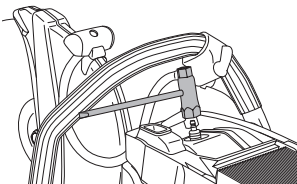

- Si la puissance de la machine est faible, si la machine est difficile à mettre en marche ou si le ralenti est irrégulier, toujours commencer par contrôler l'état de la bougie avant de prendre d'autres mesures. Si la bougie est encrassée, la nettoyer et contrôler que l'écartement des électrodes est de 0,5 mm.

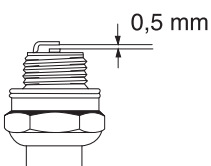

REMARQUE! Toujours utiliser le type de bougie recommandé! Une bougie incorrecte peut endommager le piston/le cylindre.

Système de refroidissement

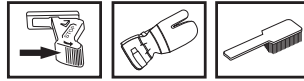

La machine est équipée d'un système de refroidissement permettant d'obtenir une température de fonctionnement aussi basse que possible.

Le système de refroidissement est composé des éléments suivants:

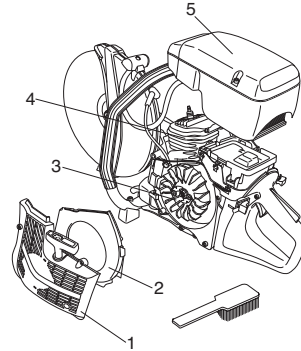

- La prise d'air dans le lanceur.
- La tôle-guide d'air.
- Les ailettes de ventilation sur le volant.
- Les ailettes de refroidissement sur le cylindre.
- Capot de cylindre

Nettoyer le système de refroidissement avec une brosse une fois par semaine, voire plus souvent dans des conditions difficiles. Un système de refroidissement sale ou colmaté provoque la surchauffe de la machine, endommageant le cylindre et le piston.

Silencieux



Le silencieux est conçu pour atténuer le bruit et dévier le flux des gaz d'échappement loin de l'utilisateur. Ces gaz sont chauds et peuvent transporter des étincelles risquant de causer un incendie si elles entrent en contact avec un matériau sec et inflammable.



Ne jamais utiliser la machine si le silencieux est en mauvais état.



ENTRETIEN

Instructions d'entretien générales

Nous donnons ici quelques conseils d'entretien à caractère général. Pour des questions plus précises, contacter l'atelier spécialisé.

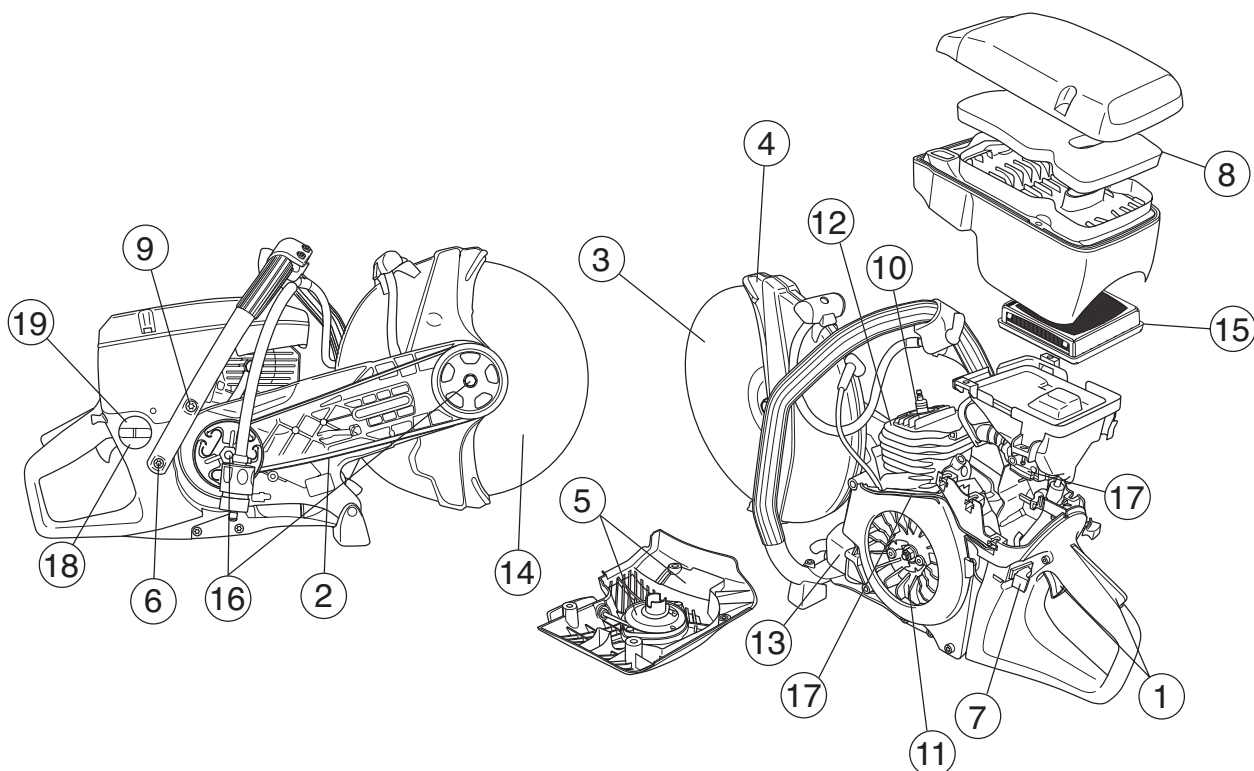

Entretien quotidien

- 1 Vérifier que les composants de la commande de l'accélération fonctionnent correctement sur le plan de la sécurité (commande d'accélération et blocage de l'accélération).
- 2 Contrôler la tension de la courroie d'entraînement.
- 3 Contrôler l'état du disque et de la roue d'entraînement.
- 4 Contrôler l'état du protège-lame.
- 5 Contrôler le lanceur et la corde du lanceur et nettoyer l'extérieur de la prise d'air du lanceur.
- 6 S'assurer que toutes les vis et tous les écrous sont bien serrés.
- 7 Contrôler le bon fonctionnement du contacteur d'arrêt.

Entretien hebdomadaire

- 8 Contrôler, nettoyer ou remplacer le filtre en mousse plastique.
- 9 S'assurer que les poignées et les blocs anti-vibrants ne sont pas endommagés.
- 10 Nettoyer la bougie. Vérifier l'écartement des électrodes (0,5 mm).
- 11 Nettoyer les ailettes du volant. Contrôler le lanceur et le ressort de rappel.
- 12 Nettoyer les ailettes de refroidissement du cylindre.
- 13 Contrôler que le silencieux est bien attaché et qu'il n'est pas endommagé.
- 14 Si nécessaire, contrôler et régler le réglage du ralenti.

Entretien mensuel

- 15 Contrôler le filtre en papier
- 16 Contrôler le degré d'usure du centre de l'embrayage, du pignon et du ressort d'embrayage.
- 17 Nettoyer l'extérieur du carburateur.
- 18 Contrôler le filtre à carburant et le tuyau à carburant. Remplacer au besoin.
- 19 Contrôler que le bouchon du réservoir et son joint sont intacts.
- 20 Inspecter tous les câbles et connexions.

CARACTÉRISTIQUES TECHNIQUES

Caractéristiques techniques

Moteur	K750	
Cylindrée, cm ³	74	
Alésage, mm	51	
Course, mm	36	
Régime de ralenti, tr/min	2700	
Régime d'emballage maximal recommandé, tr/min	9300 (+/- 150)	
Puissance, kW/tr/min	3,7/9000	
Système d'allumage		
Fabricant du système d'allumage	SEM	
Type de système d'allumage	CD	
Bougie	Champion RCJ 6Y	
Écartement des électrodes, mm	0,5	
Système de graissage/de carburant		
Fabricant du carburateur	Zama	
Type de carburateur	C3	
Contenance du réservoir de carburant, litres	0,9	
Poids		
Découpeuse sans carburant ni disque découpeur, kg		
12" (300 mm)	9,4	
14" (350 mm)	9,8	
Émissions sonores		
(voir rem. 1)		
Niveau de puissance sonore mesuré dB(A)	112	
Niveau de puissance sonore garanti L _{WA} dB(A)	113	
Niveaux sonores		
(voir remarque 2)		
Niveau de pression sonore équivalent au niveau de l'oreille de l'utilisateur, mesuré selon EN 1454, dB(A)	97	
Niveaux de vibrations		
Vibrations de la poignée mesurées selon ISO 19432	12" (300 mm)	14" (350 mm)
Poignée avant, valeur équivalente, m/s ²	3,2	3,0
Poignée arrière, valeur équivalente, m/s ²	4,6	5,0

Remarque 1: émission sonore dans l'environnement mesurée comme puissance acoustique (L_{WA}) selon la directive UE 2000/14/CE.

Remarque 2: le niveau de pression acoustique équivalent correspond à la somme d'énergie pondérée en fonction du temps pour les niveaux de pression acoustique à différents régimes pendant les durées suivantes: 1/2 ralenti et 1/2 plein régime.

Équipement de découpe

Disque de découpage	Max. vitesse périphérique, m/s	Régime maxi. recommandé de l'axe sortant, tr/min
12" (300 mm)	80	4650
14" (350 mm)	100	4650



CARACTÉRISTIQUES TECHNIQUES

Assurance de conformité UE (Concerne seulement l'Europe)

Husqvarna Construction Products, SE-433 81 Partille, Suède, tél.: +46-31-949000, déclarons sous notre seule responsabilité que la découpeuse **K750** à partir des numéros de série de l'année 2006 (l'année est indiquée clairement sur la plaque signalétique suivie d'un numéro de série) auquel se réfère ce document est conforme aux dispositions des DIRECTIVES DU CONSEIL:

- du 22 juin 1998 "directive machines" **98/37/CE**, annexe IIA.
- du 3 mai 1989 "compatibilité électromagnétique" **89/336/CEE**, y compris les amendements actuellement en vigueur.
- du 8 mai 2000 "émissions sonores dans l'environnement" **2000/14/CE**. Estimation de la conformité effectuée selon l'Annexe V.

Pour des informations sur les émissions sonores, voir le chapitre Caractéristiques techniques.

Les normes harmonisées suivantes ont été appliquées: **SS-EN ISO 12100:2003, EN-ISO 55012:2002, EN 1454, ISO 19432**

SMP Svensk Maskinprovning AB, Fyrisborgsgatan 3, SE-754 50 Uppsala, Suède, a procédé à des tests de type facultatifs selon la directive 2000/14/CE pour le compte de Husqvarna AB. Le certificat a le numéro: **01/169/014** - K750.

Partille, le 14 novembre 2006



Ove Donnerdal, directeur du développement

1150900-31



2007-06-20