



AVERTISSEMENT

Les gaz d'échappement de ce produit contiennent des produits chimiques reconnus par l'état de Californie comme cancérigènes, pouvant provoquer des malformations chez les nouveau-nés ou d'autres problèmes liés à la reproduction.



AVERTISSEMENT

Avant d'utiliser nos produits, lisez attentivement ce manuel pour comprendre comment utiliser correctement votre unité.

NUMÉROS DE SÉRIE APPLICABLES : 80100101 et ultérieurs

Manuel d'utilisation

130BT
150BT/BF
170BT/BF
180BT/BF



Français

DÉCLARATION DE GARANTIE FÉDÉRALE POUR LE CONTRÔLE DES ÉMISSIONS

VOS DROITS ET VOS OBLIGATIONS SELON LA GARANTIE

EPA (U.S. Environmental Protection Agency), CARB (California Air Resources Board), Environment Canada et Husqvarna Forest & Garden ont le plaisir d'expliquer la garantie relative au système de contrôle des émissions des moteurs hors route fabriqués en 2007 et ultérieurement. Aux États-Unis et au Canada, les nouveaux petits moteurs hors route doivent être conçus, construits et équipés conformément aux normes fédérales anti-smog. Husqvarna Forest & Garden garantit le système de contrôle des émissions de votre petit moteur hors route pour la période indiquée ci-dessous à condition que l'unité n'ait pas été exposée à une utilisation abusive, des négligences ou une maintenance inappropriée. Le système de contrôle des émissions comprend des éléments tels que le carburateur, le réservoir de carburant et le système d'allumage. Si la garantie est applicable, Husqvarna Forest & Garden s'engage à réparer votre petit moteur hors route à ses frais. Les frais couverts par la garantie comprennent le diagnostic, les pièces et la main d'œuvre.

GARANTIE DU FABRICANT

Les petits moteurs hors route fabriqués en 2007 et ultérieurement sont garantis deux (2) ans. Toute pièce défectueuse du système de contrôle des émissions (liste ci-dessus) sera réparée ou remplacée par Husqvarna Forest & Garden.

RESPONSABILITÉ DU PROPRIÉTAIRE SELON LA GARANTIE

En tant que propriétaire d'un petit moteur hors route, vous êtes responsable d'effectuer la maintenance décrite dans le manuel d'utilisation de la machine. Husqvarna Forest & Garden vous recommande de conserver toutes les factures prouvant que des mesures de maintenance ont été effectuées sur le moteur hors route; cependant, Husqvarna Forest & Garden ne peut en aucun cas refuser une demande de prise en charge selon les termes de la garantie si les factures ne peuvent pas être produites ou si toutes les mesures de maintenance prescrites n'ont pas été effectuées. En tant que propriétaire d'un petit moteur hors route, vous devez néanmoins savoir que Husqvarna Forest & Garden peut refuser votre demande en garantie si la panne du moteur ou d'un de ses composants est due à une utilisation abusive, à des négligences, à une maintenance inappropriée ou à des modifications et une utilisation de pièces non approuvées par le fabricant de l'équipement d'origine. Il vous incombe d'apporter votre petit moteur hors route à un centre agréé de distribution ou d'entretien Husqvarna Forest & Garden dès que le problème est détecté. Les réparations couvertes par la garantie doivent être effectuées dans des délais raisonnables inférieurs à 30 jours. Si vous avez des questions concernant vos droits et responsabilités conformément à la garantie, veuillez contacter votre revendeur le plus proche ou Husqvarna Forest & Garden au 1-800-487-5963.

DATE DE DÉBUT DE LA GARANTIE

La période de garantie commence à la date à laquelle le petit moteur hors route est livré.

PÉRIODE DE GARANTIE

Husqvarna Forest & Garden garantit à l'acheteur initial et à tout propriétaire ultérieur que le moteur ne comporte pas de défauts de matériel ou de fabrication pouvant causer la panne d'une pièce sous garantie durant une période de deux (2) ans.

AMPLEUR DE LA GARANTIE

RÉPARATION OU REMPLACEMENT DES PIÈCES La réparation ou le remplacement de toute pièce sous garantie, dans le cadre de la garantie, doit être effectué sans frais pour le propriétaire dans un atelier agréé par Husqvarna Forest & Garden servicing dealer. Si vous avez des questions concernant vos droits et responsabilités conformément à la garantie, veuillez contacter votre revendeur le plus proche ou Husqvarna Forest & Garden au 1-800-487-5963.

PÉRIODE DE GARANTIE Toute pièce qui n'est pas supposée être remplacée comme requis dans le calendrier de maintenance ou devant être contrôlée régulièrement et « réparée ou remplacée selon les besoins » est garantie deux (2) ans. Toute pièce sous garantie devant être remplacée conformément au calendrier de maintenance est garantie pour la période de temps précédant le premier remplacement planifié pour cette pièce.

DIAGNOSTIC Les mesures de diagnostic permettant de déterminer le dysfonctionnement d'une pièce sous garantie ne sont pas à la charge du propriétaire à condition que ces mesures soient effectuées dans un atelier agréé par Husqvarna Forest & Garden.

DOMMAGES INDIRECTS Husqvarna Forest & Garden peut être responsable des dommages aux autres composants du moteur causés par une panne de toute pièce sous garantie survenant durant la période de garantie.

LIMITES DE LA GARANTIE

Les dysfonctionnements dus à des abus, des négligences ou une maintenance incorrecte ne sont pas couverts par la garantie.

PIÈCES MODIFIÉES OU AJOUTÉES

L'utilisation de pièces supplémentaires ou modifiées peut annuler la garantie. Husqvarna Forest & Garden n'est pas responsable des pannes des pièces sous garantie si ces pannes sont causées par l'utilisation de pièces supplémentaires ou modifiées.

COMMENT REMPLIR LA DEMANDE EN GARANTIE

Si vous avez des questions concernant vos droits et responsabilités conformément à la garantie, veuillez contacter votre revendeur le plus proche ou Husqvarna Forest & Garden au 1-800-487-5963.

OÙ OBTENIR UN SERVICE CONFORME À LA GARANTIE

Les révisions ou réparations sous garantie sont disponibles auprès de tous les revendeurs agréés Husqvarna Forest & Garden.

MAINTENANCE, REMPLACEMENT ET RÉPARATION DES PIÈCES DU SYSTÈME DE CONTRÔLE DES ÉMISSIONS

Les pièces de rechange agréées Husqvarna Forest & Garden utilisées pour des travaux de maintenance ou de réparation couverts par la garantie du système de contrôle des émissions ne sont pas être débitées au propriétaire de la machine si les dites pièces sont encore sous garantie.

LISTE DES PIÈCES SOUS GARANTIE, CONTRÔLE DES ÉMISSIONS

- 1 Le carburateur et ses composants
- 2 Tuyau d'admission, support du filtre à air et boulons du carburateur.
- 3 Filtre à air et filtre à carburant, jusqu'au calendrier de maintenance.
- 4 Système d'allumage
1Bougie, jusqu'au calendrier de maintenance
2Module d'allumage
- 5 Réservoir de carburant avec bouchon et tuyau

DÉCLARATION DE MAINTENANCE

Le propriétaire est responsable d'effectuer tous les travaux de maintenance indiqués dans le manuel d'utilisation.

Sommaire

Sécurité	4
LA SÉCURITÉ D'ABORD	4
Notes sur les différents types d'avertissement	4
Autocollants d'avertissement sur la machine	4
Symboles	4
Symboles sur la machine	5
Consignes de sécurité	5
CONDITIONS DE TRAVAIL	6
SITUATIONS DE TRAVAIL	6
ÉVITEZ LES PROBLÈMES DUS AU BRUIT	6
PLAN DE TRAVAIL	6
CARBURANT	6
AVANT DE DÉMARRER LE MOTEUR	7
UTILISATION DE LA MACHINE	7
ENTRETIEN	8
TRANSPORT	8
REMISAGE	8
Quels sont les composants ?	9
Caractéristiques techniques	13
Montage	14
JOINT ROTATIF	14
LEVIER D'ACCÉLÉRATION [130BT/150BT/170BT/180BT]	14
CÂBLE D'ACCÉLÉRATION [130BT/150BT/170BT/180BT]	14
POIGNÉE DROITE [150BF/170BF/180BF]	14
GUIDON [OPTION] [130BT/150BT/170BT/180BT]	14
TUBES DU SOUFFLEUR	15
HARNAIS	15
CEINTURE [150BT/BF] [170BT/BF] [180BT/BF]	15
Carburant	16
CARBURANT	16
COMMENT MÉLANGER LE CARBURANT	16
REPLISSAGE DE LA MACHINE	16
Fonctionnement	17
LEVIER DE COMMANDE [150BF/170BF/180BF]	17
DÉMARRAGE DU MOTEUR	17
RÉGLAGE DU RALENTI	18
ARRÊT DU MOTEUR	18
Maintenance	19
FILTRE À AIR	19
FILTRE À CARBURANT	20
BOUGIE	20
SILENCIEUX	20
PARE-ÉTINCELLES	20
GRILLE D'ADMISSION D'AIR	21
BOBINE D'ALLUMAGE ET INSPECTION DE L'ESPACE	21
COURROIE DE DÉCHARGE	21
Stockage	21

Sécurité

LA SÉCURITÉ D'ABORD

Les instructions contenues dans les avertissements de ce manuel et les autocollants d'avertissement avec le symbole  appliqués sur le souffleur concernent des points importants dont il convient de tenir compte afin d'éviter toute blessure personnelle grave; pour cette raison, nous vous demandons de lire attentivement toutes les instructions et de les respecter rigoureusement.

Notes sur les différents types d'avertissement

AVERTISSEMENT

Les instructions telles que celles montrées ci-dessus concernent des étapes ou des procédures délicates devant être respectées afin d'éviter tout accident pouvant causer des blessures corporelles graves ou mortelles. Ce marquage est utilisé pour indiquer que les instructions doivent être suivies impérativement.

INFORMATION IMPORTANTE

Les instructions telles que celles montrées ci-dessus concernent des étapes ou des procédures qui, si elles ne sont pas suivies rigoureusement, peuvent donner lieu à des avaries mécaniques, des pannes ou des dommages.

REMARQUE

Utilisé pour indiquer des instructions supplémentaires destinées à fournir des conseils ou des indications utiles à l'utilisation du produit.

Autocollants d'avertissement sur la machine

Symboles

AVERTISSEMENT! La machine peut être dangereuse si elle n'est pas utilisée correctement et avec prudence et elle peut causer des blessures graves ou fatales aux opérateurs ou autres personnes.

Lisez attentivement le manuel d'utilisation et vérifiez que vous avez bien compris les instructions avant d'utiliser la machine.

Portez toujours:
Des protections auditives
Des protections oculaires agréées

Portez toujours des gants de protection.

Portez des bottes stables et antidérapantes



Le souffleur peut projeter des objets qui risquent de rebondir vers l'utilisateur. Risque de graves blessures aux yeux si l'équipement de protection recommandé n'est pas utilisé.



L'opérateur du souffleur doit s'assurer qu'aucune personne et qu'aucun animal ne se trouve à moins de 50 pieds (15 mètres). Quand plusieurs opérateurs travaillent sur une même zone de travail, ils doivent maintenir une distance de sécurité d'au moins 50 pieds (15 mètres) entre eux.



Un masque respiratoire doit être utilisé en cas de risque de projection de poussière.



Conservez toutes les parties de votre corps à distance des surfaces brûlantes.



Les autres symboles/autocollants sur la machine font référence à des exigences de certification spécifiques à certains marchés.

INFORMATION IMPORTANTE

Si les autocollants d'avertissement se sont décollés ou sont devenus sales et impossibles à lire, contactez le revendeur chez lequel vous avez acheté le produit pour commander de nouveaux autocollants que vous apposerez aux endroits prévus à cet effet

Symboles sur la machine



Pour une utilisation et une maintenance de toute sécurité, des symboles sont gravés en relief sur la machine. Lorsque vous utilisez ces indications, veillez à ne pas faire d'erreur.

(a) L'orifice pour faire le plein de carburant "MIX GASOLINE"
Position: FUEL TANK CAP

(b) La direction de fermeture du starter
Position: INTAKE CUP

(e) L'autocollant informatif sur les émissions

<POUR EPA UNIQUEMENT>

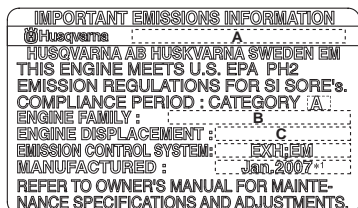

*1: LE MOIS REEL DE FABRICATION SERA IMPRIMÉ.

A : Modèle	B : FAMILLE DE MOTEUR	C : CYLINDRÉE DU MOTEUR
130BT	7KZXS.0294NO *2	29 cm3
150BT/BF	7KZXS.0505BP *2	50 cm3
170BT/BF	7KZXS.0655BE *2	65 cm3
180BT/BF	8KZXS.0725PQ *2	72 cm3

*2: LE NUMÉRO INITIAL EST CHANGÉ POUR CHAQUE ANNÉE DE FABRICATION

L'étiquette du moteur certifie que le produit est conforme aux exigences en matière d'émissions de gaz d'échappement EPA Ph II et CARB Tier III. La période

(c) La direction d'ouverture du starter
Position: INTAKE CUP

(d) La direction pour arrêter le moteur
Position: THROTTLE LEVER [130 BT/150 BT/170 BT uniquement]

<POUR EPA & CARB>

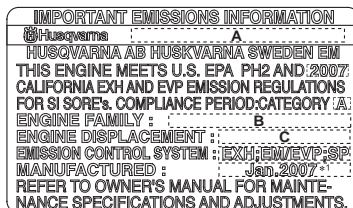

de fonctionnement indiquée sur l'étiquette indique le nombre d'heures de fonctionnement pour lesquelles le moteur a été déclaré conforme aux exigences fédérales et californiennes en matière d'émissions. Catégorie C = 50 heures, B = 125 heures, et A = 300 heures.

Si vous avez besoin d'aide, appelez le 704-921-7000 ou connectez-vous à notre site: www.husqvarna.com

! INFORMATION IMPORTANTE

Contrôlez l'étiquette des émissions appliquée sur votre produit.

S'il comporte l'indication <POUR EPA UNIQUEMENT>, le produit ne peut pas être utilisé en Californie.

Consignes de sécurité

⚠ AVERTISSEMENT

- Lisez attentivement le manuel d'utilisation de ce souffleur. Assurez-vous que vous avez bien compris comment utiliser cette machine avant de commencer à travailler. La non-compréhension de ces instructions peut résulter en des blessures graves.
- Gardez ce manuel à portée de main afin de pouvoir le consulter en cas de doute. Notez également que vous devez contacter le revendeur chez lequel vous avez acheté votre machine pour obtenir des explications quand vous ne trouvez pas de réponses à vos questions dans le manuel.
- Donnez toujours ce manuel à la personne à laquelle vous vendez, prêtez ou transférez la propriété de la machine de toute autre manière.
- Ne prêtez pas et ne louez pas la machine sans son manuel d'utilisation.
- Assurez-vous que les personnes utilisant votre machine comprennent les informations contenues dans ce manuel.



- Ne laissez jamais un enfant utiliser la machine.
- Une exposition prolongée au bruit peut résulter en des lésions auditives permanentes. Utilisez toujours des protections auditives adéquates.
- La conception d'origine de la machine ne doit en aucun cas être modifiée sans l'accord du fabricant. Utilisez toujours des accessoires d'origine. Des modifications non autorisées et/ou l'utilisation d'accessoires non autorisés peuvent résulter en des blessures personnelles graves ou la mort de l'opérateur et des tierces personnes.
- Un souffleur incorrectement ou négligemment utilisé est un outil dangereux pouvant causer des blessures graves voire mortelles. Il est extrêmement important de lire et de comprendre le contenu de ce manuel de l'opérateur.
- Husqvarna AB poursuit continuellement ses travaux de développement et se réserve le droit de modifier la conception et l'aspect de ses produits sans avis préalable.
- La machine est conçue uniquement pour nettoyer les pelouses, allées, routes en asphalte et surfaces similaires.

Consignes de sécurité

CONDITIONS DE TRAVAIL

- N'utilisez pas le souffleur si vous êtes fatigué, malade, indisposé ou si vous êtes sous l'influence d'alcool, de drogues ou de médicaments.
- Une protection auditive est nécessaire afin d'éliminer tout risque de perte auditive associé à des niveaux sonores élevés.
- Portez toujours des protections oculaires et des bottes de protection afin d'éliminer tout risque de blessure suite à la projection d'objets. Les Lunettes de protection enveloppantes doivent être conformes à la norme ANSI Z87.1 aux États-Unis ou EN 166 dans les pays de l'Union Européenne.
- Dans des environnements poussiéreux, utilisez un masque respiratoire afin de réduire le risque de lésions dues à l'inhalation de la poussière.
- Portez des chaussures à semelles en caoutchouc ou des chaussures comportant une protection antidérapante afin d'éviter toute chute.
- Afin de réduire le risque de blessures quand des objets sont happés par les parties rotatives, ne portez pas de vêtements lâches, d'écharpe, de chaîne autour du cou, etc. et attachez vos cheveux s'ils sont longs et atteignent les épaules.
- L'utilisation prolongée du souffleur et l'exposition au froid et aux vibrations peuvent provoquer la maladie dite des doigts blancs (phénomène de Raynaud) dont les symptômes sont des sensations de brûlure et de fourmillement suivies d'une perte de couleur et de sensation dans les doigts. Si tous les facteurs contribuant à la maladie des doigts blancs ne sont pas connus, le froid, les maladies ou l'état physique des fumeurs ainsi que les périodes prolongées d'exposition aux vibrations sont parmi les facteurs de risque. Afin de réduire le risque de maladie des doigts blancs, les précautions suivantes sont fortement recommandées
 - Portez des vêtements chauds. N'utilisez jamais le souffleur quand il pleut.
 - Utilisez des gants antivibratoires épais.
 - Effectuez des pauses fréquentes de 5 minutes dans un endroit chauffé.
 - Tenez fermement la machine sans appliquer de pression constante et excessive sur les poignées.
 - En cas d'inconfort, de rougeur ou de gonflement des doigts ou de toute autre partie du corps, consultez un médecin afin que les symptômes ne se développent pas.
- Le système d'allumage de votre machine génère un champ électromagnétique d'une très faible intensité. Ce champ peut interférer avec certains pacemakers. Pour réduire le risque de blessures graves ou mortelles, les personnes portant des pacemakers doivent consulter leur médecin et le fabricant de leur pacemaker avant d'utiliser cette machine.



SITUATIONS DE TRAVAIL

- Pour réduire le risque de blessures dues à l'inhalation des fumées des gaz d'échappement, n'utilisez pas la machine dans des zones non ventilées. Les gaz d'échappement contiennent du monoxyde de carbone dangereux.
- N'utilisez pas le souffleur si vous ne pouvez pas adopter une position stable et conserver votre équilibre.
- N'utilisez jamais la machine par grand vent, mauvais temps, dans un environnement potentiellement explosif, quand la visibilité est limitée ou à des températures très basses ou très élevées. (L'environnement d'utilisation recommandé est à une température inférieure à 40 degrés C (104 degrés F).)



ÉVITEZ LES PROBLÈMES DUS AU BRUIT

REMARQUE

Contrôlez et suivez les réglementations locales relatives aux niveaux sonores et heures d'utilisation du souffleur.

- N'utilisez la machine qu'à des heures raisonnables en évitant de travailler tôt le matin ou tard le soir afin de ne pas déranger les voisins. Respectez les horaires recommandés par les directives locales.
- Afin de réduire le niveau sonore, limitez le nombre de machines utilisées en même temps.
- Utilisez le souffleur sur le régime le plus bas permettant d'effectuer le travail.
- Contrôlez votre machine avant de commencer à travailler; vérifiez particulièrement le silencieux, les entrées d'air et les filtres à air.

PLAN DE TRAVAIL

- Afin d'éliminer tout risque de blessure ou problème de santé, évitez de trop utiliser la machine et ménagez-vous des temps de pause dans votre travail.

CARBURANT

AVERTISSEMENT

Pour réduire le risque d'incendie et de brûlures:

- Manipulez le carburant avec la plus grande prudence. Il est extrêmement inflammable.
- Ne fumez pas quand vous manipulez le carburant.
- Ne faites pas le plein quand le moteur est chaud.
- Ne faites pas le plein quand le moteur tourne.
- Évitez de renverser du carburant ou de l'huile. Essuyez toujours la machine pour la sécher avant de l'utiliser.
- Placez-vous à au moins 10 pieds (3 mètres) de l'emplacement où vous avez fait le plein avant de démarrer le moteur.
- Remisez toujours l'essence dans un bidon agréé pour contenir des liquides inflammables.
- Vérifiez que la machine est montée correctement et en bon état de fonctionnement.
- N'utilisez pas le souffleur près d'un feu; si la machine est dirigée vers une flamme, les substances inflammables risquent de s'enflammer.



Consignes de sécurité

AVANT DE DÉMARRER LE MOTEUR

- Avant de démarrer le moteur, inspectez toujours la machine dans son entier afin de contrôler que tous les éléments sont en bon état et convenablement attachés. En cas de dommage au niveau de la tubulure de carburant, du tuyau d'échappement ou du câble d'allumage, n'utilisez pas le souffleur tant qu'il n'a pas été réparé.

! INFORMATION IMPORTANTE

Avant de démarrer la machine, vérifiez qu'aucun corps étranger n'obstrue le carter du ventilateur et la grille. Ces obstacles peuvent causer des blessures graves ou endommager le ventilateur et le carter du ventilateur.

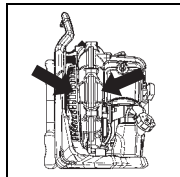

[130BT]

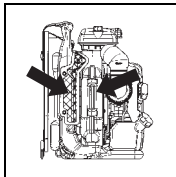
[150BT/BF] [170BT/BF]
[180BT/BF]

⚠ AVERTISSEMENT

Vérifiez que les amortisseurs en caoutchouc <A> ne sont ni fissurés ni endommagés de toute autre manière. Si un amortisseur en caoutchouc ou un ressort fissuré ou endommagé n'est pas remplacé, le moteur risque de se détacher de son support durant l'utilisation et de causer des blessures personnelles graves.

En cas de fissures, remplacez-le immédiatement.

⚠ AVERTISSEMENT

Afin de réduire le risque de blessures dues au contact avec des parties en rotation, arrêtez le moteur avant d'installer ou de retirer des accessoires. Ne retirez jamais la grille de protection . Débranchez toujours la bougie avant d'effectuer des mesures d'entretien ou d'accéder à des parties en rotation.

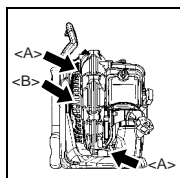

[130BT]

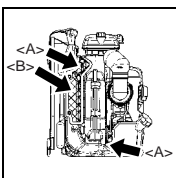
[150BT/BF] [170BT/BF]
[180BT/BF]

UTILISATION DE LA MACHINE

⚠ AVERTISSEMENT

Si vous remarquez des vibrations ou des bruits anormaux lorsque vous utilisez ce produit, arrêtez immédiatement le moteur et contactez l'atelier d'entretien Husqvarna le plus proche. Il est très important de contrôler le ventilateur. Risque d'accidents graves en cas d'avarie du ventilateur.

- Inspectez la zone de travail et retirez ou couvrez tous les objets pouvant être endommagés par le jet d'air ou la projection des débris.
- Pour réduire le risque de blessures dues à la projection d'objets:
 - Attention aux enfants, aux animaux, aux fenêtres ouvertes et aux voitures nouvellement lavées; projetez les débris au loin.
 - N'utilisez pas le tube d'extension du souffleur afin que le jet d'air puisse être près du sol.
 - N'autorisez personne à se trouver dans la zone de travail.
 - Ne dirigez pas le tube du souffleur vers les personnes ou les animaux.
 - Contrôlez toujours que les débris n'ont pas été projetés dans la propriété d'un voisin.
 - Tenez compte de la direction du vent; ne travaillez pas contre le vent.
- Pour réduire le temps de travail:
 - Utilisez un râteau et un balai pour dégager les débris avant d'utiliser le souffleur.
 - Dans les environnements poussiéreux, humidifiez légèrement les surfaces ou utilisez un accessoire de vaporisation quand de l'eau est disponible.
 - Économisez l'eau en utilisant un souffleur au lieu d'un tuyau d'arrosage pour des parties du jardin telles que les égouts, grilles, patios, grills, porches et jardins.
- N'utilisez pas le souffleur sur une échelle ou un échafaudage.

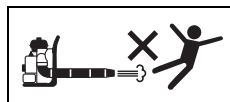

- Ne posez jamais la machine au sol avec le moteur encore en marche à moins de pouvoir la surveiller.
- Ne touchez jamais la bougie ou le câble d'allumage tant que le moteur est en fonctionnement. Ceci risquerait de générer une décharge électrique.



- Ne touchez jamais le silencieux, la bougie, tout composant métallique du moteur ou la surface autour du capot du moteur tant que le moteur tourne ou immédiatement après l'arrêt du moteur. Ces composants métalliques atteignent des températures élevées durant le fonctionnement et tout contact peut causer des blessures graves.

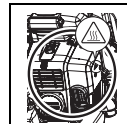

⚠ AVERTISSEMENT

La température de la machine peut augmenter après l'arrêt du moteur. N'oubliez surtout pas de laisser le moteur refroidir avant de faire le plein de la machine.

- Si le moteur prend feu ou dans toute autre situation d'urgence qui exige que vous quittiez la machine, ouvrez la boucle de la ceinture de sécurité et basculez la machine vers l'arrière.
- Après l'utilisation du souffleur ou de tout autre équipement, NETTOYEZ-LES! Jetez les débris dans une poubelle.

Consignes de sécurité

ENTRETIEN

1. Afin de conserver votre machine en bon état de fonctionnement, effectuez les mesures d'entretien et vérifiez à intervalles réguliers les points indiqués dans ce manuel.
2. Assurez-vous toujours d'arrêter le moteur et de débrancher la bougie avant d'effectuer toute mesure d'entretien ou de vérification.

AVERTISSEMENT

Les composants métalliques, le capot du moteur et les zones autour du moteur atteignent des températures élevées immédiatement après l'arrêt du moteur.

3. Examinez le souffleur à intervalles réguliers pour détecter les fixations détachées ou les composants rouillés ou usés. Observez la plus grande prudence **autour de la tubulure de carburant, du silencieux et du câble d'allumage.**
4. L'entretien du moteur, sauf celui indiqué dans ce manuel, doit être effectué par des techniciens d'entretien professionnels. Toute mesure erronée d'entretien du ventilateur et du silencieux du souffleur peut causer une avarie de la machine.
5. En cas de remplacement d'un composant ou du lubrifiant, utilisez toujours des produits Husqvarna ou des produits agréés par Husqvarna pour être utilisés avec les produits Husqvarna.
6. Si un composant doit être remplacé ou si une mesure d'entretien ou une réparation qui n'est pas décrite dans ce manuel doit être effectuée, contactez un représentant de l'atelier d'entretien Husqvarna le plus proche pour obtenir l'aide nécessaire.
7. N'utilisez aucun accessoire ou attachement autre que ceux portant la marque Husqvarna et recommandés pour la machine.
8. Ne démontez et ne modifiez la machine dans aucun cas. Ceci risquerait d'endommager la machine durant son fonctionnement ou la machine ne serait pas en mesure de fonctionner correctement.

TRANSPORT

- Purgez le carburant du réservoir avant de transporter et de remiser le souffleur.
- Attachez le souffleur afin qu'il ne risque pas d'être endommagé par les chocs durant le transport.
- N'appliquez pas des forces abusives, ne faites pas tomber et ne jetez pas le souffleur. La garantie cessera d'être valide.

REMISAGE

- Pour ranger le souffleur, choisissez un endroit à l'intérieur, sec, frais et sombre, correctement aéré, à l'abri de la poussière et hors de portée des enfants.

Quels sont les composants ?

<130BT>

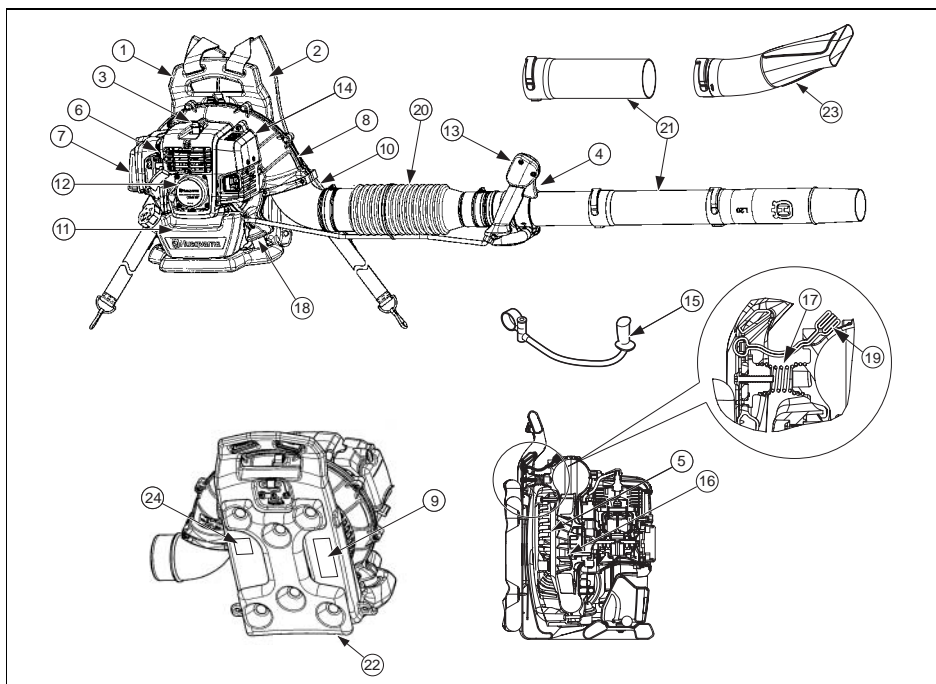

- | | |
|--------------------------------------|---|
| 1. Cadre | 13. Contacteur d'arrêt avec réglage de la position du levier d'accélération |
| 2. Harnais | 14. Couvercle du moteur |
| 3. Capuchon de la bougie | 15. Guidon (option) |
| 4. Levier d'accélération | 16. Ventilateur |
| 5. Grille de protection | 17. Amortisseur (ressort) |
| 6. Levier du starter | 18. Amortisseur (caoutchouc) |
| 7. Filtre à air | 19. Collier (bouchon) |
| 8. Carter du ventilateur, couvercle | 20. Tuyau flexible |
| 9. Autocollant "CAUTION" (attention) | 21. Tubes |
| 10. Raccord coudé | 22. Coussinet |
| 11. Réservoir de carburant | 23. Tube plat |
| 12. Lanceur | 24. Autocollant "ÉMISSIONS" |

■ MISE AU REBUT

Veillez à respecter les réglementations locales lors de la mise au rebut de la machine, du carburant ou de l'huile de la machine.

Châssis:

Harnais:

Levier d'accélération:

Carter du ventilateur, capots du ventilateur et du moteur:

Coussinet:

Tuyau flexible:

Tubes:

Ventilateur :

Élément:

PE (polyéthylène)

Fibres chimiques

Métal, plastique

PA66GF (nylon renforcé de fibre de verre), laiton

Fibres chimiques

EVA (éthylène-vinyl-acétate)

PP (polypropylène), PE (polyéthylène)

PA66GF (nylon renforcé de fibre de verre)

Uréthane

* L'écrou du carter du ventilateur et du ventilateur peut être retiré.

Quels sont les composants ?

<150BT/BF>

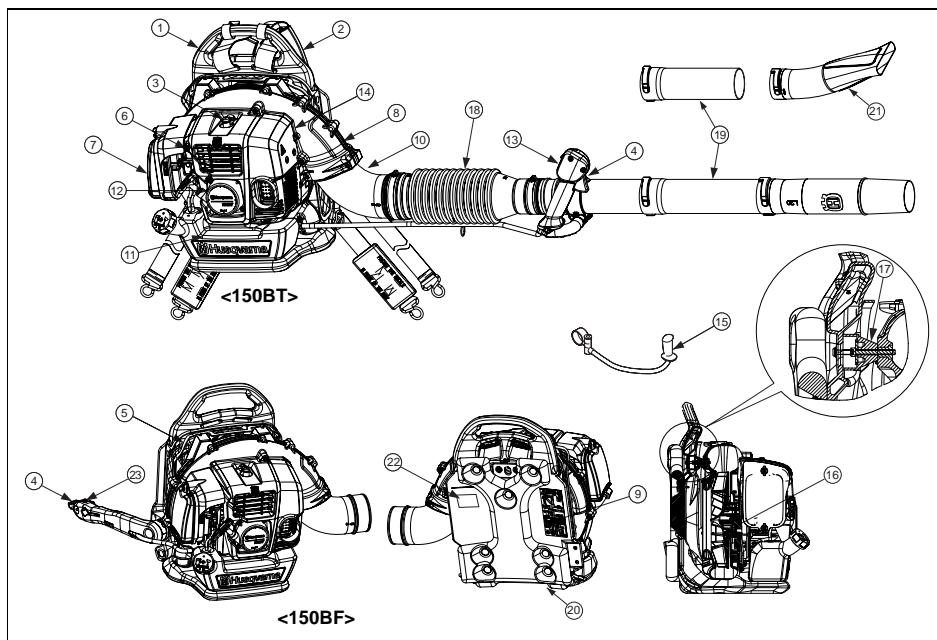

- | | |
|---|--|
| <ol style="list-style-type: none"> 1. Cadre 2. Harnais 3. Capuchon de la bougie 4. Levier d'accélération 5. Grille de protection 6. Levier du starter 7. Filtre à air 8. Carter du ventilateur, couvercle 9. Autocollant "CAUTION" (attention) 10. Raccord coudé 11. Réservoir de carburant 12. Lanceur | <ol style="list-style-type: none"> 13. Contacteur d'arrêt avec réglage de la position du levier d'accélération 14. Couvercle du moteur 15. Guidon (option) (150BT uniquement) 16. Ventilateur 17. Amortisseur (caoutchouc) 18. Tuyau flexible 19. Tubes 20. Coussinet 21. Tube plat 22. Autocollant "ÉMISSIONS" 23. Contacteur d'arrêt (derrière) |
|---|--|

■ MISE AU REBUT

Veillez à respecter les réglementations locales lors de la mise au rebut de la machine, du carburant ou de l'huile de la machine.

Châssis:

Harnais:

Levier d'accélération:

Carter du ventilateur, capots du ventilateur et du moteur:

Coussinet:

Tuyau flexible:

Tubes:

Ventilateur :

Élément:

PE (polyéthylène)

Fibres chimiques

Métal, plastique

PA66GF (nylon renforcé de fibre de verre), laiton

Fibres chimiques

EVA (éthylène-vinyl-acétate)

PP (polypropylène), PE (polyéthylène)

PA66GF (nylon renforcé de fibre de verre)

Uréthane

* L'écrou du carter du ventilateur et du ventilateur peut être retiré.

Quels sont les composants ?

<170BT/BF>

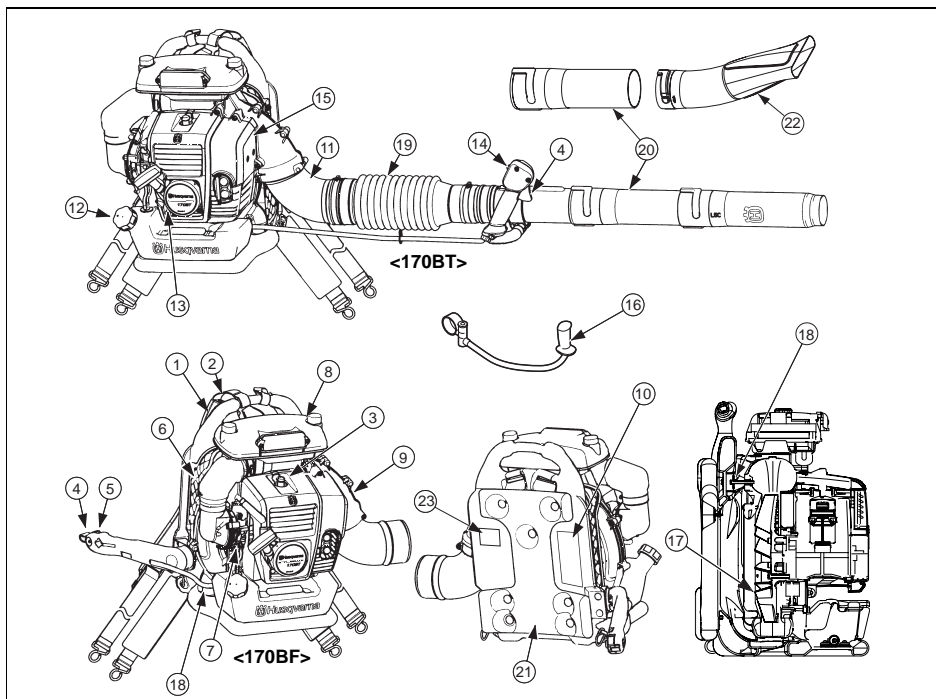

- | | |
|---------------------------------------|---|
| 1. Cadre | 13. Lanceur |
| 2. Harnais | 14. Contacteur d'arrêt avec réglage de la position du levier d'accélération |
| 3. Capuchon de la bougie | 15. Couvercle du moteur |
| 4. Levier d'accélération | 16. Guidon (option) (170 BT uniquement) |
| 5. Contacteur d'arrêt (derrière) | 17. Ventilateur |
| 6. Grille | 18. Amortisseur (caoutchouc) |
| 7. Levier du starter | 19. Tuyau flexible |
| 8. Filtre à air | 20. Tubes |
| 9. Carter du ventilateur, couvercle | 21. Coussinet |
| 10. Autocollant "CAUTION" (attention) | 22. Tube plat |
| 11. Raccord coudé | 23. Autocollant "ÉMISSIONS" |
| 12. Réservoir de carburant | |

■ MISE AU REBUT

Veillez à respecter les réglementations locales lors de la mise au rebut de la machine, du carburant ou de l'huile de la machine.

Châssis:

Harnais:

Levier d'accélération:

Carter du ventilateur, capots du ventilateur et du moteur:

Coussinet:

Tuyau flexible:

Tubes:

Ventilateur :

Élément:

PE (polyéthylène)

Fibres chimiques

Métal, plastique

PA66GF (nylon renforcé de fibre de verre), laiton

Fibres chimiques

EVA (éthylène-vinyl-acétate)

PP (polypropylène)

PA66GF (nylon renforcé de fibre de verre)

Papier, uréthane

* L'écrou du carter du ventilateur, du capot du ventilateur et du ventilateur peut être retiré.

Quels sont les composants ?

<180BT/BF>

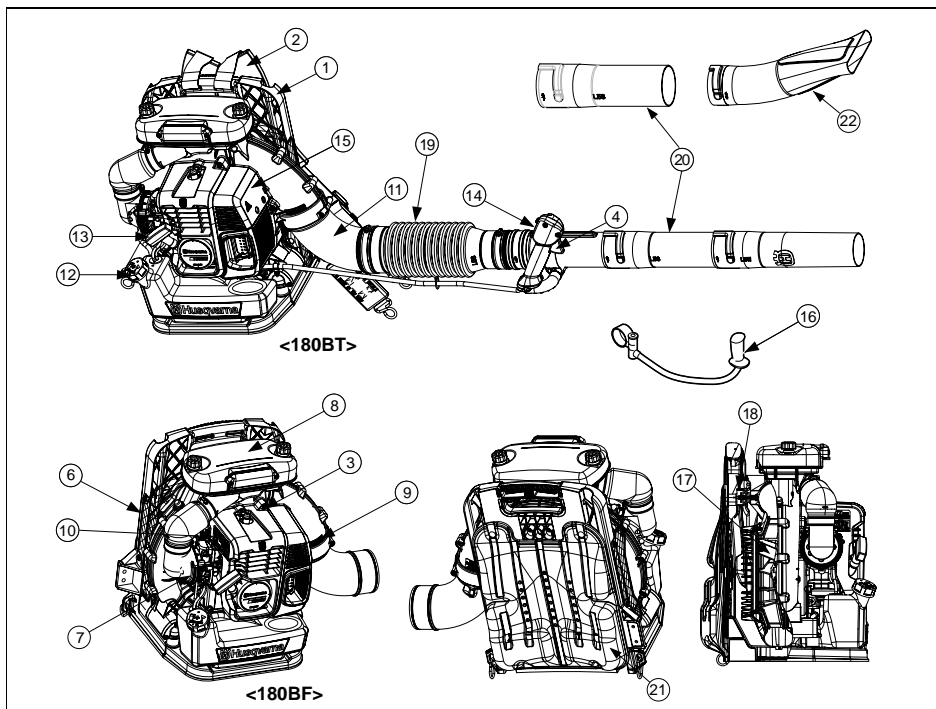

- | | |
|---------------------------------------|---|
| 1. Cadre | 13. Lanceur |
| 2. Harnais | 14. Contacteur d'arrêt avec réglage de la position du levier d'accélération |
| 3. Capuchon de la bougie | 15. Couvercle du moteur |
| 4. Levier d'accélération | 16. Guidon (option) (180 BT uniquement) |
| 5. Contacteur d'arrêt (derrière) | 17. Ventilateur |
| 6. Grille | 18. Amortisseur (caoutchouc) |
| 7. Levier du starter | 19. Tuyau flexible |
| 8. Filtre à air | 20. Tubes |
| 9. Carter du ventilateur, couvercle | 21. Coussinet |
| 10. Autocollant "CAUTION" (attention) | 22. Tube plat |
| 11. Raccord coudé | 23. Autocollant "ÉMISSIONS" |
| 12. Réservoir de carburant | |

■ MISE AU REBUT

Veillez à respecter les réglementations locales lors de la mise au rebut de la machine, du carburant ou de l'huile de la machine.

Châssis:

Harnais:

Levier d'accélération:

Carter du ventilateur, capots du ventilateur et du moteur:

Coussinet:

Tuyau flexible:

Tubes:

Ventilateur :

Élément:

ABS

Fibres chimiques

Métal, plastique

PA66GF (nylon renforcé de fibre de verre), laiton

Fibres chimiques

EVA (éthylène-vinyl-acétate)

EVA (éthylène-vinyl-acétate)

PA66GF (nylon renforcé de fibre de verre)

Papier, uréthane

* L'écrou du carter du ventilateur, du capot du ventilateur et du ventilateur peut être retiré.

Caractéristiques techniques

MODÈLE	130BT	150BT	150BF	170BT	170BF	180BT	180BF
Dimensions (L x l x H) mm (pouces)	295x387x432 (11.6x15.2x17)	351x446x479 (13.8x17.6x18)	351x487x479 (13.8x19.2x18)	365x464x485 (14x18x19)	365x496x485 (14x20x19)	410x509x497 (16.1x20x19.6)	410x550x497 (16.1x21.7x19.6)
Poids sec kg (lbs) (tuyau inclus)	6.75 (14.9)	10.2 (22.5)	10.4 (22.9)	12 (26.5)	12.2 (26.9)	13.2 (29.1)	13.4 (29.5)
Poids sec kg (lbs) (sans accessoires)	6.1 (13.4)	9.5 (20.9)		11.2 (24.7)		12.4 (27.3)	
Capacité du réservoir de carburant litres (fl. oz)	0.9 (30.4)	1.25 (42.3)		1.75 (60.0)		2.13 (72.0)	
Type de moteur	Moteur à deux temps à essence et refroidissement par air						
Cylindrée cm3 (cu. in)	29.5 (1.8)	50.2 (3.1)		64.9 (4.0)		71.9 (4.4)	
Filtre à air	Filtre à étape simple	Filtre à étape simple (à moitié mouillé)		Système de filtre débit frais à 2 étapes			
Carburateur (diaphragme) type de soupape	Rotative						
Système d'allumage	CDI	Allumage numérique					
Bougie	NGK CMR7H						
Silencieux	Pare-étincelles						
Vitesse du ralenti tr/min	3000	2200		2000			
Vitesse de fonctionne- ment du moteur tr/min	3000 à 6700	2200 à 6100		2000 à 6900		2000 à 6700	
Consommation de car- burant litres/h (fl. oz/h)	0.58 (19.6)	1.04 (35.2)		1.6 (54.1)		1.85 (62.6)	
Volume d'air moyen (avec tuyau standard) m ³ /min (cf/m)	10.2 (360)	14 (494)		16 (565)		19.4 (685)	
Volume d'air moyen (avec boîtier) m ³ /min (cf/m)	12.2 (431)	19.6 (692)		21.0 (742)		25.9 (915)	
Vitesse de l'air m/s (mph) (maximum)	65 (145)	80 (180)		88 (198)		90 (201)	
Niveau sonore (50 pieds ANSI B175.2-2000) dB(A)	69	71		76		77	
Niveau de puissance sonore Directive CE 2000/14/EC, dB (A) mesurés	102	104		110		109	
Niveau de puissance sonore Directive CE 2000/14/EC, dB (A) garantis	102	104		110			
Niveau de pression sonore à l'oreille de l'opérateur (LpAeq) prEN15503 (ISO7917) dB (A)	90	94		95 (ISO7917)		100	
Niveau des vibrations au ralenti, poignée droite prEN15503 (ISO7916) m/s ²	1.9	2.9	2.3	0.8 (ISO7916)	1.4 (ISO7916)	2.2	2.6
Niveau des vibrations au régime max., poignée droite prEN15503 (ISO7916) m/s ²	2.6	2.1	2.5	3.9 (ISO7916)	4.3 (ISO7916)	3.5	4.5

- Les données indiquées concernent un tube droit.
- Les caractéristiques peuvent être modifiées sans préavis.

Montage

■ JOINT ROTATIF

1. Connectez le souffleur et le joint rotatif avec le tuyau flexible. Attachez solidement les deux extrémités du tuyau flexible à l'aide des fixations fournies avec la machine.

F1

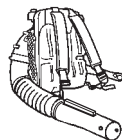

■ LEVIER D'ACCÉLÉRATION [130BT/150BT/170BT/180BT]

1. Attachez le support d'accélération au joint rotatif et serrez la vis du support.

Lors du montage du support, veiller à faire correspondre le support avec la partie convexe du joint pivotant comme indiqué sur F2.

2. Ajustez la position et l'angle pour obtenir une position de travail confortable et serrez le levier d'accélération.

(1) Câble
(2) Tuyau

F2

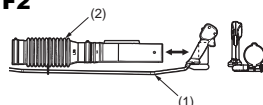

■ CÂBLE D'ACCÉLÉRATION [130BT/150BT/170BT/180BT]

[130BT]

- Attacher le câble d'accélération au centre du tuyau à l'aide du collier monté sur le câble d'accélération. Commencer par passer le collier autour du tuyau depuis le côté inférieur. Passer ensuite le collier à travers un trou du collier comme montré sur la figure. Noter que le tuyau risque d'être endommagé si le collier est trop serré.

F3

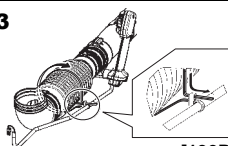

[130BT]

[150BT][170BT][180BT]

- Utilisez le collier de serrage pour attacher le tube contenant le câble d'accélération et le câble de puissance au tuyau.

(1) Collier de serrage

F4

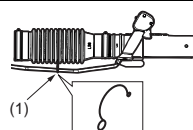

[150BT][170BT][180BT]

■ POIGNÉE DROITE [150BF/170BF/180BF]

- Insérez le support de la poignée dans le joint rotatif et serrez la vis du support.

Lors du montage du support, veiller à faire correspondre le support avec la partie convexe du joint pivotant comme indiqué sur F5.

F5



■ GUIDON [OPTION] [130BT/150BT/170BT/180BT]

1. Insérez le support, montez le guidon (OPTION) et serrez fortement.

F6

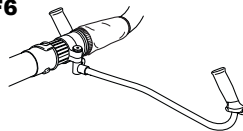

Montage

■ TUBES DU SOUFFLEUR

1. Alignez les saillies et les gorges aux extrémités du tube et tournez le tube jusqu'à ce que la connexion soit verrouillée.

REMARQUE

Un lubrifiant léger peut être utilisé pour faciliter le montage du tube du souffleur.

REMARQUE

Si un tube plus long est nécessaire, le second tuyau droit peut être connecté au premier.

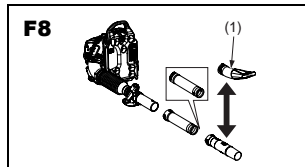
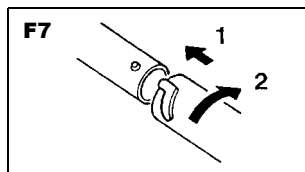

■ HARNAIS

REMARQUE

Portez toujours le harnais lorsque vous utilisez la machine. Sans harnais, vous ne pourrez pas manœuvrer en toute sécurité et vous risquerez de vous blesser et de blesser des tiers.

Un harnais et une machine bien ajustés facilitent grandement le travail. Réglez le harnais pour obtenir la meilleure position de travail possible.

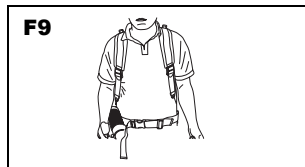

Serrez les sangles latérales afin que la pression soit répartie de manière égale au niveau des épaules.

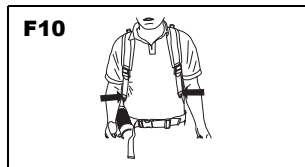

■ CEINTURE [150BT/BF] [170BT/BF] [180BT/BF]

- La ceinture est attachée aux anneaux à gauche et à droite du cadre.

REMARQUE

130BT ne comporte pas de ceinture.

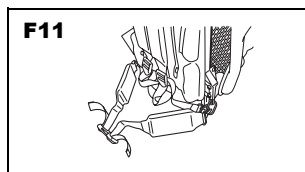

Placez la ceinture autour de votre taille, pas trop bas sur l'estomac. Serrez la languette de la ceinture afin que le poids du souffleur repose sur votre hanche.

- Assurez-vous de toujours bien serrer la boucle à l'avant.

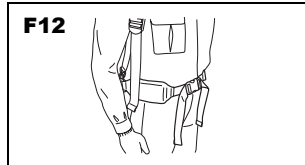

AVERTISSEMENT

- Si vous n'utilisez pas la ceinture, enlevez-la de la machine et rangez-la.
- La ceinture risque d'être happée et de déséquilibrer la machine.
- La ceinture risque d'être happée dans le ventilateur.

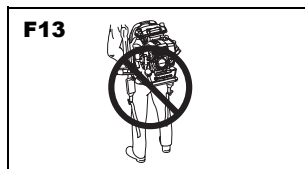

Carburant

■ CARBURANT

⚠ AVERTISSEMENT

- L'essence est extrêmement inflammable. Évitez de fumer, d'approcher une flamme ou de produire des étincelles près du carburant. Vérifiez que vous avez bien arrêté le moteur et laissez-le refroidir avant de faire le plein de la machine.
- Effectuez le plein à l'extérieur au même le sol et déplacez-vous d'au moins 10 pieds (3 m) du point de remplissage avant de démarrer le moteur.
- Les moteurs sont lubrifiés avec une huile spéciale destinée aux moteurs à essence à 2 temps et à refroidissement par air. Si de l'huile Husqvarna n'est pas disponible, utilisez une huile de qualité contenant des antioxydants et destinée à des moteurs à 2 temps à refroidissement par air. (JASO FC GRADE OIL ou ISO EGC GRADE)
- N'utilisez pas des huiles BIA ou TCW (moteurs à 2 temps à refroidissement par eau).

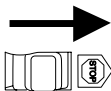

TAUX DE MÉLANGE RECOMMANDÉ: ESSENCE 50:HUILE 1



- Les gaz d'échappement sont contrôlés par les paramètres de base et les composants du moteur (par exemple carburant, temps d'allumage et du port) sans ajout de pièces et sans qu'il soit nécessaire d'ajouter un matériau inerte durant la combustion.
- Les moteurs sont agréés pour fonctionner avec de l'essence sans plomb.
- Assurez-vous d'utiliser de l'essence d'un taux d'octane d'au moins 89 RON (USA/Canada: 87AL)
- Si l'essence utilisée est d'un taux d'octane inférieur à celui recommandé, la température du moteur risque d'augmenter et des avaries moteur telles qu'un grippage du piston risquent de ce produire.
- L'essence sans plomb est recommandée pour réduire la pollution atmosphérique et protéger votre santé et l'environnement.
- Des essences ou huiles de qualité médiocre risquent d'endommager les bagues d'étanchéité, les tubulures de carburant ou le réservoir de carburant du moteur.

■ COMMENT MÉLANGER LE CARBURANT

ⓘ INFORMATION IMPORTANTE

Agitez fortement le mélange.

1. Mesurez les quantités d'essence et d'huile à mélanger.
2. Versez une partie de l'essence dans un bidon propre et agréé pour contenir de l'essence.
3. Versez toute l'huile et agitez pour bien mélanger.
4. Versez le reste de l'essence et agitez de nouveau pendant au moins une minute. En raison de leurs composants, certaines huiles peuvent être difficiles à

mélanger et le mélange doit être agité longuement pour que le moteur dure longtemps. Notez qu'un mélange qui n'a pas été suffisamment mélangé peut causer un grippage précoce du piston dû à un mélange anormalement pauvre.

5. Notez le contenu sur le bidon afin de pouvoir l'identifier facilement et éviter de le mélanger avec de l'essence pure ou d'autres bidons.

■ REMPLISSAGE DE LA MACHINE

1. Dévissez et retirez le bouchon du réservoir de carburant.
2. Versez le carburant dans le réservoir à 80 % de la capacité totale.
3. Revissez soigneusement le bouchon du réservoir et essuyez toute projection de carburant sur la machine.

⚠ AVERTISSEMENT

1. Effectuez le remplissage à même le sol.
2. Placez-vous à au moins 10 pieds (3 mètres) de l'emplacement où vous avez fait le plein avant de démarrer le moteur.
3. Arrêtez le moteur et laissez-le refroidir quelques minutes avant de faire le plein. À ce stade, agitez longuement le mélange de carburant dans le bidon.
4. Ne fumez pas et ne placez pas d'objets chauds près du carburant.

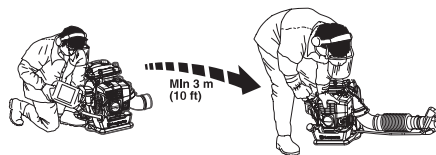

POUR GARANTIR LA DURÉE DE VIE DU MOTEUR, ÉVITEZ:

1. CARBURANT SANS HUILE (CARBURANT PUR) – Ce carburant causera rapidement des dommages graves des composants du moteur.
2. GASOHOL – Ce carburant peut détériorer les éléments en caoutchouc/plastique et empêcher une bonne lubrification du moteur.
3. HUILE POUR MOTEUR À 4 TEMPS – Elle peut détériorer la bougie, boucher l'orifice d'échappement ou provoquer le grippage du segment du piston.
4. Les mélanges de carburant qui n'ont pas été utilisés pendant un mois ou plus risquent de boucher le carburateur et d'empêcher le moteur de fonctionner correctement.
5. Si la machine a été remise pendant longtemps, nettoyez le réservoir après l'avoir vidé. Démarrez ensuite le moteur et videz le carburateur du carburant qu'il contient.
6. Jetez le bidon du mélange d'essence et d'huile dans un centre de récupération agréé.

📖 REMARQUE

Pour davantage d'informations sur l'assurance de qualité, lisez attentivement la description de la section Garantie. De plus, l'usure normale et les modifications du produit sans conséquences sur son fonctionnement ne sont pas couvertes par la garantie. Notez également que si l'utilisation décrite dans le manuel d'utilisation n'est pas respectée en ce qui concerne le mélange de carburant, etc., la machine n'est plus couverte par la garantie.

Fonctionnement

■ LEVIER DE COMMANDE [150BF/170BF/180BF]

- Tenez l'extrémité du levier de commande d'une main et, tout en le tirant loin de la machine, tournez le levier vers l'avant (sens contraire des aiguilles d'une montre dans le sens de la flèche) jusqu'à obtention d'un dé clic. (La première position)
Si vous le souhaitez, vous pouvez faire davantage pivoter le levier jusqu'à obtention d'un nouveau dé clic. (La seconde position)
Sélectionnez la position de levier la mieux adaptée à vos conditions de travail.
- Pour rabattre le levier, procédez dans l'ordre inverse.

- (1) Première position
- (2) Seconde position

■ DÉMARRAGE DU MOTEUR

ⓘ INFORMATION IMPORTANTE

- Évitez d'utiliser le souffleur quand le tuyau flexible et le joint pivotant sont déconnectés. Ceci réduit la quantité d'air de refroidissement et la surchauffe qui en découle risque d'endommager moteur.

- Appuyez sur la boule du Primer jusqu'à ce que du carburant arrive dans le tube transparent.
- Fermez le starter quand le moteur est chaud.

- (1) Levier du starter
- (2) Boule Primer
- (3) OUVERT
- (4) FERMÉ

- Régler la position du levier d'accélération.
[130BT][150BT/BF] [170BT/BF] [180BT/BF]
Ralenti/Ouvert à 1/3 environ

- (1) Pleine accélération
- (2) Ouvert à 1/3 environ
- (3) Ralenti
- (4) ARRÊT [130BT/150BT/170BT/180BT] comme indiqué sur F19.
- (5) Contacteur d'arrêt [150BF/170BF/180BF] comme indiqué sur F20.

- Pour démarrer, tenez fermement l'extrémité du souffleur de la main gauche. Tirez lentement le bouton du lanceur jusqu'à ce que vous sentiez qu'il se met en prise et tirez vigoureusement.

ⓘ INFORMATION IMPORTANTE

- N'enroulez jamais la corde du lanceur autour de votre main.
- Évitez de tirer la corde du lanceur à fond et ne lâchez pas brusquement la corde tirée. Ceci permet d'éviter d'endommager le lanceur.
- Ne laissez personne se tenir près du souffleur ou de l'orifice d'échappement.

- Une fois que le moteur tourne, ouvrez peu à peu le starter s'il était fermé et laissez tourner le moteur au ralenti pendant une minute pour le réchauffer.

📖 REMARQUE

Si le moteur ne démarre pas après plusieurs essais, ouvrez le starter et recommencez à tirer sur la corde.

⚠️ AVERTISSEMENT

De l'air s'échappe dès que le moteur est démarré, même au ralenti.

F14

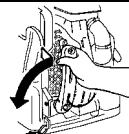

F15

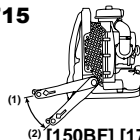

F16

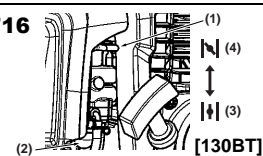

F17

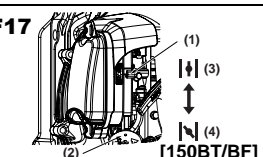

F18

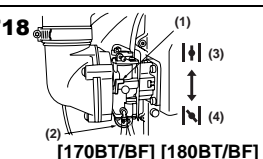

F19

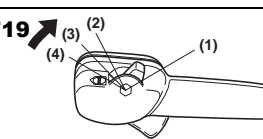

F20

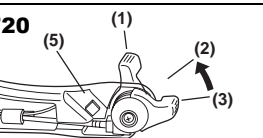

F21

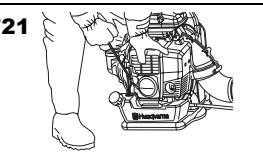

Fonctionnement

■ RÉGLAGE DU RALENTI

[130BT]

- Le ralenti est réglé à l'usine sur 3000 tr/min. S'il est nécessaire de régler le ralenti, utilisez la vis de réglage sur le côté supérieur du carburateur.

(1)Vis de réglage du ralenti

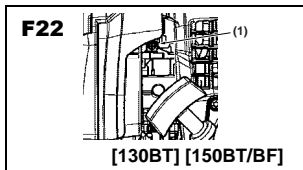

[150BT/BF] [170BT/BF] [180BT/BF]

- Le ralenti est réglé à l'usine sur 2200 tr/min [150BT/BF] ou 2000 tr/min [170BT/BF] [180BT/BF]. S'il est nécessaire de régler le ralenti, utilisez la vis de réglage sur le côté supérieur du carburateur.

(1)Vis de réglage du ralenti

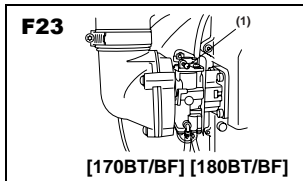

■ ARRÊT DU MOTEUR

[130BT/150BT/170BT/180BT]

- Placez le levier d'accélération sur la position STOP.

(4)Arrêt

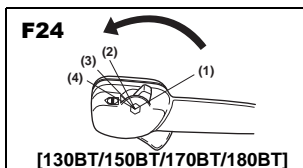

[150BF/170BF/180BF]

- Placez le levier d'accélération sur la position de ralenti et appuyez sur le contacteur d'arrêt (bouton rouge). La machine est conçue de telle sorte qu'une fois que le contacteur d'arrêt est enfoncé, la bougie n'émet plus d'étincelles jusqu'à ce que le moteur s'arrête.

(3)Ralenti

(5>Contacteur d'arrêt

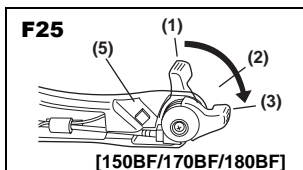

REMARQUE

Si le moteur ne s'arrête pas quand l'interrupteur d'allumage est sur la position d'arrêt, fermez le levier du starter et arrêtez le moteur.

Dans ce cas, faites réparer la machine dans votre atelier d'entretien le plus proche.

(1)Levier du starter

(2)OUVERT

(3)FERMÉ

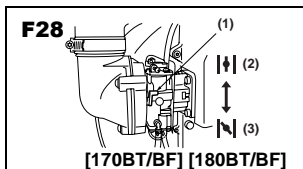
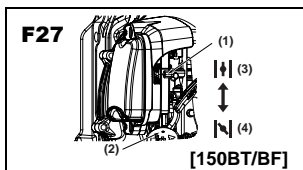
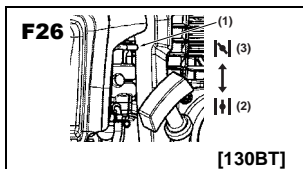

Maintenance

L'entretien, le remplacement ou la réparation des systèmes et dispositifs de contrôle des émissions peuvent être effectués par un atelier ou une personne non spécialisée.

Système/Composant		Procédure	Tous les jours ou avant l'utilisation	Toutes les 25 heures	Toutes les 50 heures	Toutes les 100 heures
Filtre à air	Préfiltre	Inspecter/Nettoyer	✓			
	Filtre en papier (170 uniquement)	Inspecter/Remplacer			✓	
Fuites de carburant		Inspecter/Remplacer	✓			
Filtre à carburant		Inspecter/Remplacer	✓	✓		
Tubulure de carburant		Inspecter/Nettoyer	✓			
Bougie		Inspecter/Nettoyer		✓		
Silencieux		Inspecter/Nettoyer	✓			
Boulons du silencieux		Serrer	✓			
Unité complète		Inspecter/Remplacer	✓			
Silencieux, pare-étincelles		Inspecter/Nettoyer			✓	
Système de refroidissement		Inspecter/Nettoyer	✓			
Vis/Écroux/Boulons		Serrer	✓			
Orifice d'échappement du cylindre		Inspecter/Nettoyer				✓

⚠ AVERTISSEMENT

Assurez-vous que le moteur a été arrêté et a eu le temps de refroidir avant d'effectuer toute mesure d'entretien sur le souffleur. Tout contact avec le ventilateur en marche ou le silencieux brûlant peut résulter en des blessures graves.

■ FILTRE À AIR

- Vérifiez le filtre à air avant d'utiliser la machine.
Un filtre à air colmaté peut augmenter la consommation de carburant et réduire la puissance du moteur.
- N'utilisez jamais la machine sans filtre à air ou si l'élément du filtre à air est cassé ou déformé; l'air poussiéreux non filtré détruit rapidement le moteur.

[170BT/BF] [180BT/BF]

- Ne nettoyez jamais le filtre en papier en le tapotant. Ceci risquerait de casser l'élément et la poussière serait alors aspirée dans le souffleur et endommagerait le moteur.

NETTOYAGE DU FILTRE À AIR:

[130BT] (F29)

1. Dévissez le bouton et retirez le couvercle du filtre à air.
(1)Bouton (2)Élément (3)Grille
2. Lavez l'élément du filtre dans une solution de nettoyage propre et non inflammable (par exemple de l'eau savonneuse chaude) puis séchez-le. (Nettoyez le filtre à air une fois par semaine.)
3. Remettez le filtre en place. N'oubliez jamais d'attacher la grille. Si la grille n'est pas attachée, le filtre n'assure pas l'étanchéité souhaitée et la poussière pénètre dans le cylindre.
4. Accrochez les fentes du couvercle (4) sur les languettes du châssis (5) et vissez le bouton.

[150BT/BF] (F30)

1. Dévissez les 2 boutons et retirez le couvercle du filtre à air.
(1)Bouton (2)Élément (3)Grille (4)Emballage
2. Lavez l'élément du filtre avec un détergent neutre et de l'eau chaude et séchez ensuite complètement. (Nettoyez le filtre à air une fois par semaine.)
3. Humidifiez l'élément du filtre avec une petite quantité d'huile à 2 temps.

F29

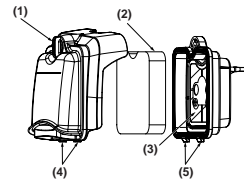

[130BT]

F30

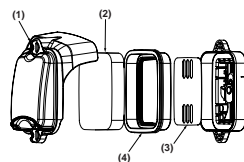

[150BT/BF]

📖 NOTA

- **Ne versez pas d'huile à moteur à 4 temps puisque l'élément risque d'être endommagé.**
 - **N'utilisez pas de mélange de carburant. Ce type de carburant ne contient pas beaucoup d'huile, l'élément devient donc sec après quelques heures.**
 - **Trempez l'élément du filtre dans de l'huile à moteur à 2 temps. Exercez de la pression sur l'élément afin d'éliminer l'huile excessive pour qu'il pèse 2 à 3 fois plus que lorsqu'il était sec.**
4. Réinstallez l'élément dans l'emballage, remettez celui-ci dans le châssis du filtre à air. N'oubliez jamais d'attacher correctement la grille. Si la grille n'est pas attachée, le filtre n'assure pas l'étanchéité souhaitée et la poussière pénètre dans le cylindre.
 5. Réinstallez le couvercle du filtre à air et vissez les 2 boutons.

Maintenance

[170BT/BF] [180BT/BF] (F31)

- Dévissez les 2 boulons et retirez le couvercle du filtre à air. Retirez ensuite le préfiltre monté à l'intérieur du couvercle du filtre à air.
(1) Boulon **(2) Préfiltre**
(3) Boîtier intérieur [180BT/BF] **(4) Filtre en papier**
- Lavez le préfiltre dans une solution de nettoyage propre et non inflammable (par exemple de l'eau savonneuse chaude) puis séchez le filtre. (Nettoyez le filtre à air une fois par semaine.)
- Si l'élément du filtre à papier a été contaminé, remplacez-le par un élément neuf.

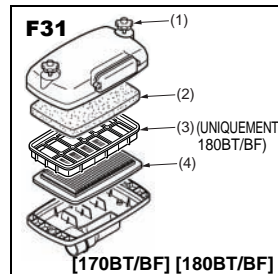

⚠ AVERTISSEMENT

- Ce préfiltre est de type sec.
- Ne lavez jamais le préfiltre dans une solution de nettoyage.
- Ne versez jamais d'huile dans le liquide de lavage.
- Ne nettoyez jamais le filtre en papier en le tapotant.

■ FILTRE À CARBURANT

- Un filtre colmaté peut limiter l'accélération du moteur. Vérifiez périodiquement que le filtre n'est pas bouché par la poussière. Le filtre peut être retiré de l'arrivée du carburant en utilisant un petit crochet en fer. Déconnectez l'unité du filtre de la tubulure de carburant et décrochez le logement pour le démonter. Nettoyez les composants avec de l'essence.

- (1) Grille** **(2) Élément (x 2)**
(3) Support **(4) Logement**

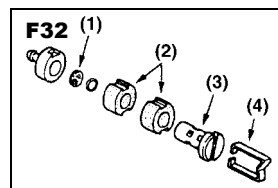

■ BOUGIE

- Avec le temps, il est possible que la bougie accumule des dépôts de carbone sur son extrémité d'allumage. Retirez et inspectez la bougie toutes les 25 heures et, si nécessaire, nettoyez les électrodes à l'aide d'une brosse en métal. L'écartement des électrodes doit être de .025 pouces (0.6 à 0.7mm).
- Les fabricants de bougies recommandent de remplacer la bougie deux fois par an afin d'éviter toute défaillance imprévue de la bougie durant le travail. LA BOUGIE DE REMPLACEMENT EST NGK CMR7H.

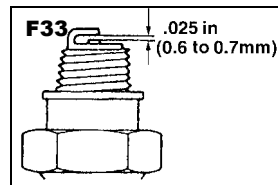

ⓘ IMPORTANTE

- Notez que l'utilisation de bougies autres que celles recommandées peut causer des défaillances, des surchauffes ou des avaries du moteur.
- Pour installer la bougie, vissez-la à la main jusqu'à ce qu'elle soit bien serrée puis serrez-la d'un quart de tour supplémentaire à l'aide d'une clé à douille pour bougie.

■ SILENCIEUX

⚠ AVERTISSEMENT

- Inspectez périodiquement le silencieux pour détecter les vis desserrées, les dommages ou tout signe de corrosion. Si vous détectez des fuites au niveau du système d'échappement, n'utilisez pas le souffleur et faites-le réparer immédiatement.

- Retirez le silencieux, insérez un tournevis dans l'aération et essuyez toute accumulation de carbone. Essayez toute accumulation de carbone sur le dispositif d'échappement du silencieux et sur l'orifice d'échappement du cylindre en même temps.
- Serrez toutes les vis, boulons et fixations.

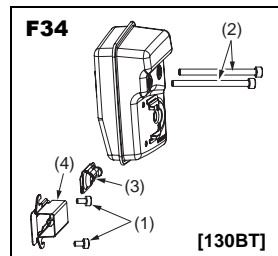

■ PARE-ÉTINCELLES

- Le silencieux est équipé d'un pare-étincelles afin d'empêcher le carbone brûlant de s'échapper par l'orifice d'échappement. Inspectez régulièrement et nettoyez si nécessaire avec une brosse en métal.

- (1) Boulon** **(2) Boulon**
(3) Pare-étincelles **(4) Diffuseur**

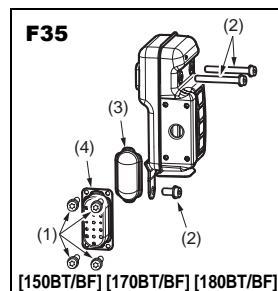

⚠ AVERTISSEMENT

- Avant de commencer, vérifiez que le silencieux est correctement attaché au cylindre par les boulons (2).
 Couple de serrage: [130BT] [150BT/BF] [170BT/BF] [180BT/BF]
 7 à 11 Nm 8 à 12 Nm
- Vérifiez que le silencieux et le diffuseur sont solidement attachés à l'aide des boulons (1). (Couple de serrage: 2 à 3 Nm)

Maintenance

■ GRILLE D'ADMISSION D'AIR

⚠ IMPORTANT

- L'air de soufflage est pris au niveau de la grille d'admission d'air. Si le débit d'air chute durant le fonctionnement, arrêtez le moteur et inspectez la grille d'admission d'air pour vérifier qu'elle n'est pas bloquée.
- Notez que si les corps étrangers bloquant la grille ne sont pas retirés, le moteur risque de surchauffer et d'être endommagé.

(1) Grille

⚠ AVERTISSEMENT

N'utilisez jamais le souffleur sans grille. Avant chaque utilisation, vérifiez que la grille est bien en place et en bon état.

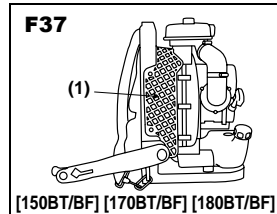
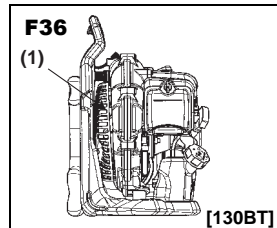

■ BOBINE D'ALLUMAGE ET INSPECTION DE L'ESPACE

- Si l'espace n'est pas correct ou lors de l'installation de la bobine ou du rotor, réglez l'espace entre la bobine d'allumage et le centre en fer du rotor.

Espace d'air:	[130BT]	[150BT/BF] [170BT/BF] [180BT/BF]
	0.35 mm (0.30 à 0.40 mm)	0.40 mm (0.35 à 0.45 mm)
	0.014 in (0.012 to 0.016 in)	0.016 in (0.014 to 0.017 in)

(1) Rotor

(2) Bobine d'allumage

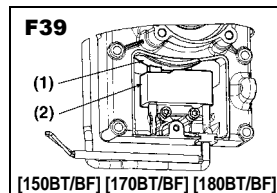
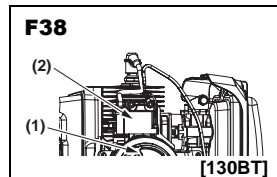

■ COURROIE DE DÉCHARGE

- Si la courroie de décharge est endommagée et risque de se briser durant l'utilisation, la machine risque de tomber et de blesser l'utilisateur. Suivez les instructions ci-dessous pour remplacer la courroie par une courroie neuve.
- Retirez la boucle de la courroie.
- Passez l'extrémité de la courroie à travers le crochet.
- Remettez la boucle sur la courroie.

⚠ INFORMATION IMPORTANTE

Vérifiez que la barre ronde et épaisse de la boucle est dans la courroie. Si elle est mal attachée, des blessures personnelles risquent de se produire.

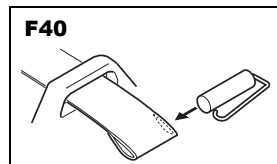

Stockage

AVANT DE REMISER LE SOUFFLEUR

1. Videz le réservoir de carburant et appuyez sur la boule Primer jusqu'à ce qu'elle ne contienne plus de carburant.
2. Retirez la bougie et versez une cuillerée d'huile à 2 temps dans le cylindre. Lancez le moteur plusieurs fois et mettez en place la bougie.
3. Ranger la machine dans un endroit sec, frais et sombre, correctement aéré, à l'abri de la poussière et hors de portée des enfants.

