

Manuel d'utilisation (EPA)
K960
K960 Rescue

Lire attentivement et bien assimiler le manuel d'utilisation avant d'utiliser la machine.

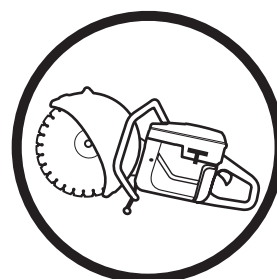

French

EXPLICATION DES SYMBOLES

Symboles sur la machine:

AVERTISSEMENT! La machine utilisée de manière imprudente ou inadéquate peut devenir un outil dangereux, pouvant causer des blessures graves voire mortelles à l'utilisateur et aux autres personnes présentes.



Lire attentivement et bien assimiler le manuel d'utilisation avant d'utiliser la machine.



Toujours utiliser:

- Casque de protection
- Protecteur d'oreilles
- Lunettes protectrices ou visière
- Masque respiratoire



AVERTISSEMENT! Au cours de la découpe, la poussière générée peut occasionner des blessures si elle est aspirée. Utiliser une protection respiratoire approuvée. Éviter d'inhaler des vapeurs d'essences et des gaz d'échappement. Veiller à disposer d'une bonne ventilation.



AVERTISSEMENT! Les rebonds peuvent être soudains, rapides et violents et peuvent générer des blessures pouvant être mortelles. Lire et assimiler les instructions du manuel avant d'utiliser la machine.



AVERTISSEMENT! Les étincelles du disque de coupe peuvent provoquer un incendie en cas de contact avec des matières inflammables tels que l'essence, le bois, l'herbe sèche.



Les étiquettes suivantes se trouvent sur votre découpeuse:



La période de conformité des émissions à laquelle il est fait référence sur l'étiquette de conformité des émissions indique le nombre d'heures de fonctionnement pour lesquelles il a été établi que le moteur répond aux exigences fédérales en matière d'émissions. Catégorie C = 50 heures, B = 125 heures et A = 300 heures.



Symboles dans le manuel:

Couper le moteur avant tout contrôle ou réparation en plaçant le bouton d'arrêt sur la position STOP.



Position de conduite.



Arrêt, avec le retour de ressort en position de conduite.

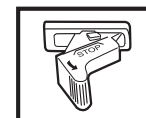

Arrêt, en position fixe.

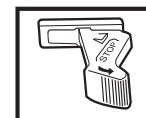

Toujours porter des gants de protection homologués.

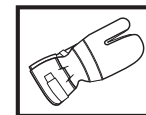

Un nettoyage régulier est indispensable.

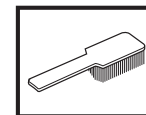

Examen visuel.



Porter des lunettes protectrices ou une visière.



Les autres symboles/autocollants présents sur la machine concernent des exigences de certification spécifiques à certains marchés.

SOMMAIRE

Sommaire

EXPLICATION DES SYMBOLES

Symboles sur la machine:	2
Symboles dans le manuel:	2

SOMMAIRE

Sommaire	3
----------------	---

QUELS SONT LES COMPOSANTS?

Quels sont les composants de la découpeuse - K960?	4
--	---

QUELS SONT LES COMPOSANTS?

Quels sont les composants de la découpeuse - K960 Rescue?	5
---	---

INSTRUCTIONS DE SÉCURITÉ

Avant d'utiliser une découpeuse neuve	6
Équipement de protection personnelle	6
Instructions générales de sécurité	7
Équipement de sécurité de la machine	8
Disques de découpe	10
Méthodes de travail	12

MONTAGE

Contrôle de l'arbre d'entraînement et des rondelles d'accouplement	14
Montage du disque découpeur	14
Protection du disque découpeur	14

MANIPULATION DU CARBURANT

Carburant	15
Huile deux temps	15
Remplissage de carburant	15

DÉMARRAGE ET ARRÊT

Avant de démarrer la machine	16
Démarrage	16

ENTRETIEN

Tension de la courroie d'entraînement	17
Remplacement de la courroie d'entraînement	17
Poulie et embrayage	17
Carburateur	17
Filtre à carburant	18
Filtre à air	18
Lanceur	19
Bougie	20
Système de refroidissement	21
Silencieux	21
Instructions d'entretien générales	21

CARACTÉRISTIQUES TECHNIQUES

K960, K960 Rescue	22
Équipement de découpe	22

DÉCLARATION DE GARANTIE POUR LA LUTTE CONTRE LES ÉMISSIONS

VOS DROITS ET OBLIGATIONS EN GARANTIE	28
---	----

QUELS SONT LES COMPOSANTS?

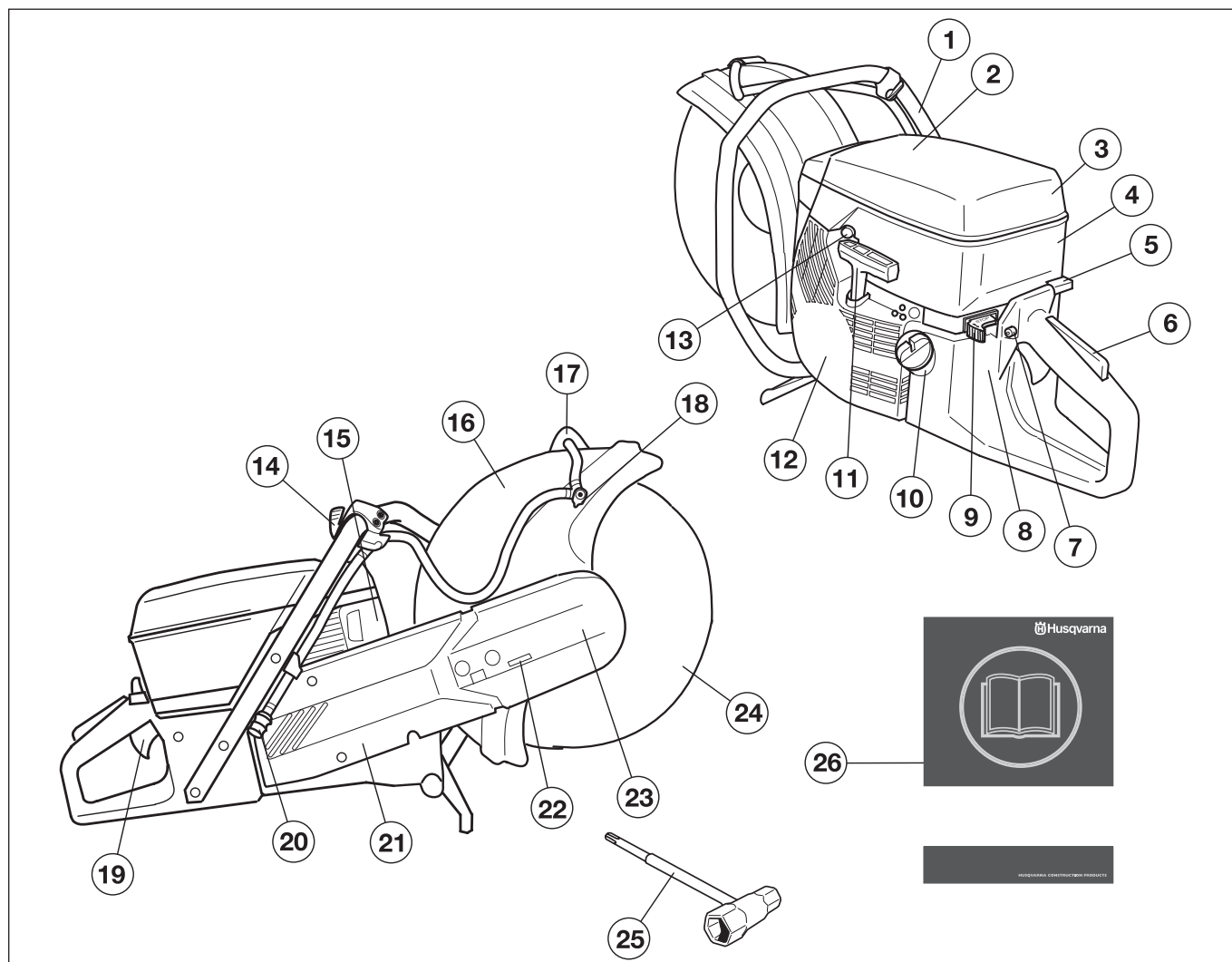

Quels sont les composants de la découpeuse - K960?

- | | | | |
|----|-----------------------------|----|------------------------------------|
| 1 | Poignée avant | 14 | Robinet d'eau |
| 2 | Autocollant d'avertissement | 15 | Silencieux |
| 3 | Carter de filtre à air | 16 | Protection du disque découpeur |
| 4 | Capot de cylindre | 17 | Poignée de réglage du protège-lame |
| 5 | Starter | 18 | Dispositif d'eau |
| 6 | Blocage de l'accélération | 19 | Commande de l'accélération |
| 7 | Blocage du ralenti accéléré | 20 | Raccord de l'eau |
| 8 | Plaque signalétique | 21 | Bras de coupe |
| 9 | Bouton d'arrêt | 22 | Tendeur de courroie |
| 10 | Réservoir d'essence | 23 | Unité de coupe |
| 11 | Poignée de lanceur | 24 | Disque de découpage |
| 12 | Lanceur | 25 | Clé universelle |
| 13 | Décompresseur | 26 | Manuel d'utilisation (EPA) |

QUELS SONT LES COMPOSANTS?

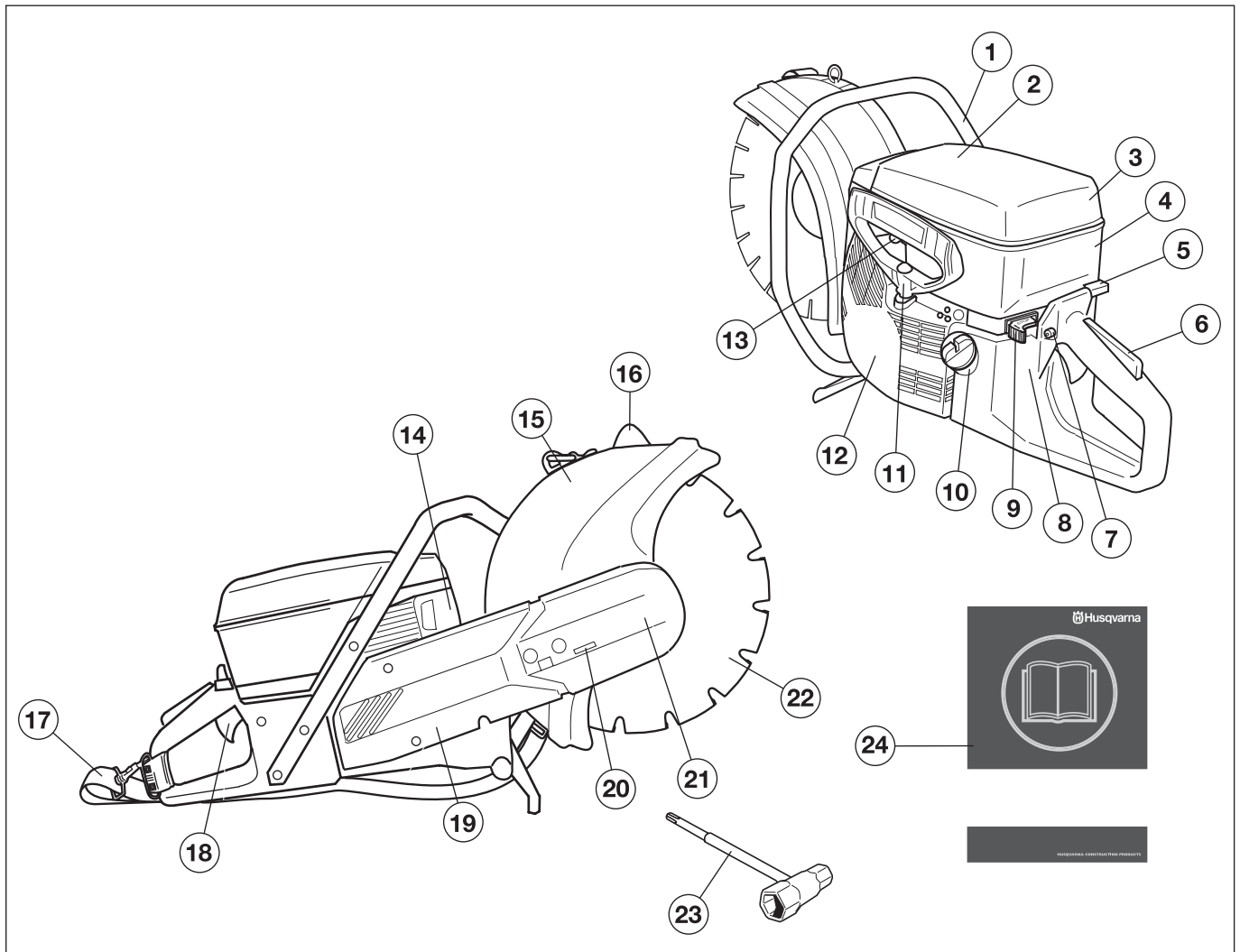

Quels sont les composants de la découpeuse - K960 Rescue?

- | | | | |
|----|-----------------------------|----|------------------------------------|
| 1 | Poignée avant | 13 | Décompresseur |
| 2 | Autocollant d'avertissement | 14 | Silencieux |
| 3 | Carter de filtre à air | 15 | Protège-lame |
| 4 | Capot de cylindre | 16 | Poignée de réglage du protège-lame |
| 5 | Starter | 17 | Harnais |
| 6 | Blocage de l'accélération | 18 | Commande de l'accélération |
| 7 | Blocage du ralenti accéléré | 19 | Bras de coupe |
| 8 | Plaque signalétique | 20 | Tendeur de courroie |
| 9 | Bouton d'arrêt | 21 | Unité de coupe |
| 10 | Réservoir d'essence | 22 | Lame |
| 11 | Poignée de lanceur | 23 | Clé universelle |
| 12 | Lanceur | 24 | Manuel d'utilisation (EPA) |

INSTRUCTIONS DE SÉCURITÉ

Avant d'utiliser une découpeuse neuve

- Lire attentivement et bien assimiler le manuel d'utilisation avant d'utiliser la machine.
- Contrôler le montage et le réglage du disque découpeur. Voir au chapitre Montage du disque découpeur.
- Démarrer le moteur et contrôler le réglage du ralenti, voir les instructions au chapitre Entretien. Lorsque le carburateur est correctement réglé, le disque découpeur doit rester immobile au régime de ralenti. Le réglage du ralenti est décrit à la section Réglage final du régime de ralenti T. Régler le régime correct conformément à ces instructions. Ne pas utiliser la découpeuse si le régime de ralenti n'a pas été correctement réglé!
- Laisser au revendeur Husqvarna le soin de contrôler régulièrement la découpeuse et d'effectuer les réglages et les réparations nécessaires.
- La lame de secours ne peut être utilisée que pour des missions de secours et uniquement par du personnel compétent.



AVERTISSEMENT! Ne jamais modifier sous aucun prétexte la machine sans l'autorisation du fabricant. N'utiliser que des accessoires et des pièces d'origine. Des modifications non-autorisées et l'emploi d'accessoires non-homologués peuvent provoquer des accidents graves et même mortels, à l'utilisateur ou d'autres personnes.



AVERTISSEMENT! L'utilisation de découpeuses, rectifieuses, perceuses, ponceuses ou raboteuses entraîne la formation de poussières et vapeurs pouvant contenir des produits chimiques dangereux. C'est pourquoi il est essentiel de connaître le matériau travaillé et de porter un masque à poussière ou respiratoire approprié.



AVERTISSEMENT! Une découpeuse utilisée de manière erronée ou négligente peut être un outil dangereux pouvant occasionner des blessures personnelles graves, voire mortelles. Il importe donc de lire attentivement et de bien assimiler le contenu de ce manuel d'utilisation.



AVERTISSEMENT! Le système d'allumage de cette machine génère un champ électromagnétique durant le fonctionnement de la machine. Ce champ peut dans certains cas perturber le fonctionnement des pacemakers. Pour réduire le risque de blessures graves ou mortelles, les personnes portant des pacemakers doivent consulter leur médecin et le fabricant de leur pacemaker avant d'utiliser cette machine.

Husqvarna Construction Products travaille constamment à améliorer la construction de ses produits. Husqvarna se réserve donc le droit de procéder à des modifications de construction sans avis préalable et sans autres engagements.

Toutes les informations et toutes les données indiquées dans ce manuel d'utilisation étaient valables à la date à laquelle ce manuel a été porté à l'impression.

Équipement de protection personnelle



AVERTISSEMENT! Un équipement de protection personnelle homologué doit impérativement être utilisé lors de tout travail avec la machine. L'équipement de protection personnelle n'élimine pas les risques mais réduit la gravité des blessures en cas d'accident. Demander conseil au concessionnaire afin de choisir un équipement adéquat.

- Casque de protection
- Protecteur d'oreilles
- Lunettes protectrices ou visière



- Masque respiratoire

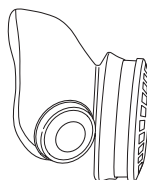

- Gants solides permettant une prise sûre.

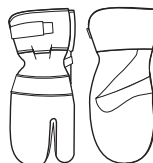

- Vêtements confortables, robustes et serrés qui permettent une liberté totale de mouvement.



- Utiliser les jambières de protection recommandées pour le matériau à découper.
- Bottes avec coquille en acier et semelle antidérapante



- Une trousse de premiers secours doit toujours être disponible.



INSTRUCTIONS DE SÉCURITÉ

Instructions générales de sécurité

IMPORTANT! Ne jamais utiliser la découpeuse sans avoir d'abord lu et compris son mode d'emploi. Tout type de service, en plus des points énumérés au chapitre "Contrôle, entretien et service", doit être effectué par du personnel qualifié.

Sécurité dans l'espace de travail

- Maintenir un espace de travail propre et bien éclairé. Les espaces encombrés ou sombres exposent à des accidents.
- Ne jamais utiliser la machine à l'intérieur. Il est dangereux d'inhaler les gaz d'échappement dégagés par le moteur.
- Ne pas travailler par mauvais temps: par exemple en cas de brouillard épais, de pluie, de vent violent, de froid intense, etc. Travailler par mauvais temps est cause de fatigue et peut même être dangereux: sol glissant.
- Ne jamais commencer à travailler avec la machine sans avoir le champ libre et les pieds bien d'aplomb. Identifier les obstacles éventuels dans le cas de déplacement inattendu. S'assurer qu'aucun matériau ne risque de tomber et de provoquer des blessures ou des dommages lors de travail avec la machine. Redoubler de prudence en cas de travail dans un terrain en pente.
- S'assurer qu'il n'y a pas de tuyaux ou de câbles électriques qui traversent la zone de travail.
- Bien observer la zone de travail:
 - S'assurer qu'aucune personne, aucun animal ou aucun autre facteur ne risque de gêner l'utilisateur de la machine.
 - Pour éviter que qui que ce soit ne risque de rentrer en contact avec le disque découpeur.
- La lame Rescue découpe des particules et, dans certains cas défavorables, les dents en métal dur peuvent se détacher et voler en éclats à grande vitesse. Veiller à ce qu'aucune personne non autorisée ne se trouve dans la zone à risque.

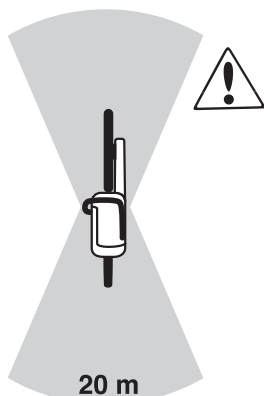

AVERTISSEMENT! N'utiliser la machine que dans les lieux convenablement aérés. Négliger ce point peut causer des blessures graves voire la mort.



AVERTISSEMENT! La distance de sécurité de la découpeuse est de 15 mètres. Il incombe à l'utilisateur de s'assurer qu'aucun animal et qu'aucun spectateur ne se trouve à l'intérieur de la zone de travail. Ne pas commencer la découpe sans avoir le champ libre et les pieds bien d'aplomb.

Sécurité du personnel

- Utiliser les équipements de protection personnelle. Voir au chapitre Équipement de protection personnelle.
- Éviter d'utiliser la machine en cas de fatigue, d'absorption d'alcool ou de prise de médicaments susceptibles d'affecter l'acuité visuelle, le jugement ou la maîtrise du corps.
- Ne jamais laisser d'autres personnes utiliser la machine sans s'être assuré au préalable que ces personnes ont bien compris le contenu du mode d'emploi.
- Vérifier qu'aucun vêtement et qu'aucune partie du corps ne se trouve en contact avec l'équipement de coupe en rotation.
- Se tenir à distance de l'équipement de coupe en rotation.
- Les protections de l'équipement de coupe doivent toujours être montées quand la machine est en marche.
- Toujours adopter une position de travail sûre et stable.



AVERTISSEMENT! Une exposition excessive aux vibrations peut entraîner des troubles circulatoires ou nerveux chez les personnes sujettes à des troubles cardio-vasculaires. Consulter un médecin en cas de symptômes liés aux vibrations, tels qu'insensibilisation ou irritation locale, douleur, chatouillements, faiblesse musculaire, décoloration ou modification épidermique. Ces symptômes affectent généralement les doigts, les mains ou les poignets.

Utilisation et entretien

- Une découpeuse est conçue pour découper des matériaux durs, par exemple de la maçonnerie. Penser au risque accru de rebond lors de la découpe de matériaux tendres. Voir au chapitre Mesures anti-rebond.
- Ne jamais utiliser une machine qui n'est pas en parfait état de marche. Suivre dans ce manuel d'utilisation les instructions de maintenance, de contrôle et d'entretien. Certaines mesures de maintenance et d'entretien doivent être confiées à un spécialiste dûment formé et qualifié. Voir au chapitre Entretien.
- Ne jamais utiliser une machine qui a été modifiée au point de ne plus être conforme au modèle original.
- Ne pas déplacer la machine quand l'équipement de coupe tourne. La machine est équipée d'un frein à friction pour écourter le temps d'arrêt.

Transport et rangement

- Conserver la découpeuse dans un endroit verrouillable à clé, de façon à ce qu'elle soit inaccessible aux enfants ainsi qu'aux personnes non autorisées.
- Ranger le disque au sec et à l'abri du gel.

Disques de découpe

- Ne pas remiser ni transporter la découpeuse avec le disque découpeur monté. Tous les disques seront retirés de la scie après l'usage et soigneusement rangés.
- Accorder une attention toute particulière aux disques abrasifs. Les disques abrasifs doivent être rangés sur une surface plane. Un disque abrasif conservé à l'état humide risque d'être déséquilibré et de provoquer des accidents.
- Avant toute utilisation, vérifier si les disques neufs ne comportent pas de défauts causés par la manutention ou le magasinage.

INSTRUCTIONS DE SÉCURITÉ

Sécurité carburant



(Remplissage/Mélange de carburant/Remisage)



AVERTISSEMENT! Manipuler le carburant avec précaution. Penser aux risques d'incendie, d'explosion et d'inhalation.

- Ne jamais effectuer le remplissage de la machine lorsque le moteur tourne.
- Veiller à une bonne aération lors du remplissage et du mélange de carburant (essence et huile 2 temps).
- Avant de mettre la machine en marche, la déplacer à au moins 3 mètres de l'endroit où a été fait le plein.

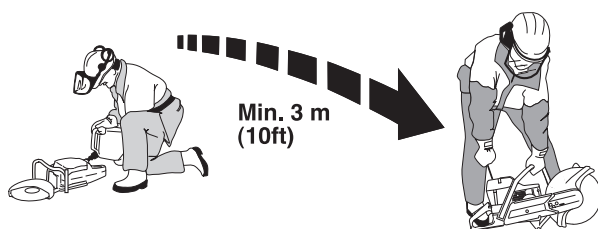

- Ne jamais démarrer la machine:
 - Si du carburant a été renversé. Essuyer soigneusement toute trace et laisser les restes d'essence s'évaporer.
 - Si vous avez renversé du carburant sur vous ou sur vos vêtements, changez de vêtements. Lavez les parties du corps qui ont été en contact avec le carburant. Utilisez de l'eau et du savon.
 - S'il y a fuite de carburant. Vérifier régulièrement que le bouchon du réservoir et la conduite de carburant ne fuient pas.
- Transporter et ranger la machine et le carburant de façon à éviter que toute fuite ou émanation éventuelle entre en contact avec une flamme vive ou une étincelle: machine électrique, moteur électrique, contact/interrupteur électrique ou chaudière.
- Lors du remisage du carburant, n'utiliser que des récipients spécialement destinés à contenir du carburant.
- Lors des remisages de la machine, vider le réservoir de carburant. S'informer auprès d'une station-service comment se débarrasser du carburant résiduel.
- Utiliser un bidon d'essence Husqvarna comportant un dispositif d'arrêt de remplissage automatique.



AVERTISSEMENT! Penser au risque d'explosion, d'incendie et d'inhalation. Arrêter le moteur avant de faire le plein. Ne pas faire déborder le réservoir de carburant. Essuyer soigneusement toutes les éclaboussures sur le sol et la machine. Si l'utilisateur a renversé du carburant sur lui ou sur ses vêtements. Changer de vêtements. Éloigner la machine d'au moins trois mètres de l'endroit où le plein a été fait avant de la mettre en marche.

Équipement de sécurité de la machine

Ce chapitre présente les équipements de sécurité de la machine, leur fonction, comment les utiliser et les maintenir en bon état. Voir au chapitre Quels sont les composants? pour trouver leur emplacement sur la machine.



AVERTISSEMENT! Ne jamais utiliser une machine dont les équipements de sécurité sont défectueux. Suivre les directives de maintenance, d'entretien et les instructions de réparation indiquées dans ce chapitre.

L'entretien et la réparation de la machine exigent une formation spéciale. Ceci concerne particulièrement l'équipement de sécurité de la machine. Si les contrôles suivants ne donnent pas un résultat positif, s'adresser à un atelier spécialisé. L'achat de l'un de nos produits offre à l'acheteur la garantie d'un service et de réparations qualifiés. Si le point de vente n'assure pas ce service, s'adresser à l'atelier spécialisé le plus proche.

Système anti-vibrations

La machine est équipée d'un système anti-vibrations conçu pour assurer une utilisation aussi confortable que possible.

Le système anti-vibrations réduit la transmission des vibrations de l'unité moteur/l'équipement de coupe à l'unité que constituent les poignées.

Le corps du moteur, y compris l'équipement de coupe, est suspendu à l'unité poignées par l'intermédiaire de blocs anti-vibrants.

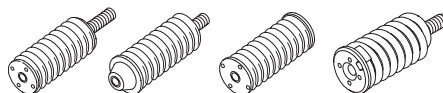

Vérifier le système anti-vibrations.



- Vérifier régulièrement l'état des éléments afin de détecter fissures et déformations.
- S'assurer que les éléments sont bien fixés entre le moteur et les poignées.

Bouton d'arrêt

Le bouton d'arrêt est utilisé pour arrêter le moteur.

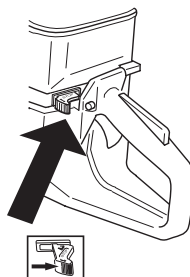

INSTRUCTIONS DE SÉCURITÉ

Vérifier l'interrupteur d'arrêt.

- Mettre le moteur en marche et s'assurer qu'il s'arrête lorsque le bouton d'arrêt est amené en position d'arrêt.

Silencieux

Le silencieux est conçu pour réduire au maximum le niveau sonore et détourner les gaz d'échappement loin de l'utilisateur.



AVERTISSEMENT! Durant l'utilisation et un certain temps après, le silencieux est très chaud. Ne pas toucher le silencieux s'il est chaud!

Les gaz d'échappement du moteur sont très chauds et peuvent contenir des étincelles pouvant provoquer un incendie. Par conséquent, ne jamais démarrer la machine dans un local clos ou à proximité de matériaux inflammables!

L'intérieur du silencieux contient des produits chimiques pouvant être cancérigènes. Éviter tout contact avec ces éléments si le silencieux est endommagé.

IMPORTANT! En ce qui concerne le silencieux, il importe de bien suivre les instructions de contrôle, de maintenance et d'entretien. Voir les instructions au chapitre Contrôle, maintenance et entretien des équipements de sécurité de la machine.

Contrôler le silencieux

- Ne jamais utiliser une machine dont le silencieux est défectueux.
- Vérifier régulièrement la fixation du silencieux dans la machine.

Blocage de l'accélération

Le blocage de l'accélération est conçu pour empêcher toute activation involontaire de la commande de l'accélération. Lorsque le blocage (A) est enfoncé, la commande de l'accélération est embrayée (B).

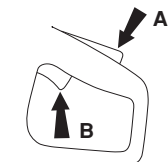

Le blocage reste enfoncé tant que la commande d'accélération est sollicitée. Lorsque la poignée est relâchée, la gâchette d'accélération et le blocage de l'accélération retrouvent leurs positions initiales. Ceci s'effectue à l'aide de deux systèmes de retour par ressorts, indépendants l'un de l'autre. En position initiale, la gâchette d'accélération est automatiquement bloquée au régime de ralenti.

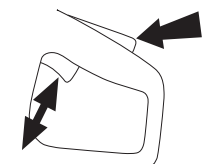

Vérifier le blocage de la commande d'accélération.

- Vérifier d'abord que la commande de l'accélération est bloquée en position de ralenti quand le blocage de l'accélération est en position initiale.

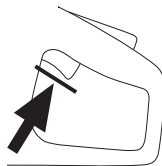

- Appuyer sur le blocage de l'accélération et vérifier qu'il revient de lui-même en position initiale quand il est relâché.

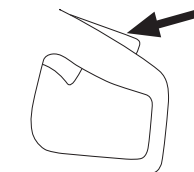

- Vérifier que le blocage de l'accélération, la commande d'accélération et leurs ressorts de rappel fonctionnent correctement.

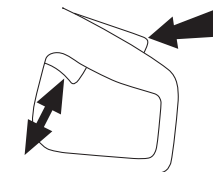

- Démarrer la découpeuse et donner les pleins gaz. Relâcher la commande de l'accélération et contrôler que le disque découpeur s'arrête et qu'il demeure immobile. Si le disque découpeur tourne quand la commande est en position de ralenti, il convient de contrôler le réglage du ralenti du carburateur. Voir au chapitre Entretien.

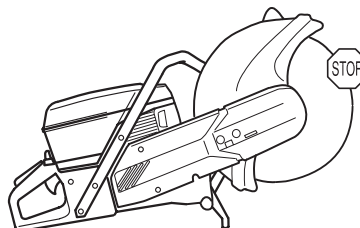

Protection du disque découpeur



AVERTISSEMENT! Toujours contrôler que le protège-lame est monté correctement avant de démarrer la machine.

Ce protecteur est placé au-dessus du disque découpeur et a pour fonction d'empêcher que des éclats de disque ou de matériau découpé ne soient projetés en direction de l'utilisateur.

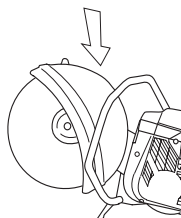

INSTRUCTIONS DE SÉCURITÉ

Contrôle de la protection du disque découpeur

- Contrôler que la protection est entière et qu'elle n'est ni fissurée, ni déformée.
- Ne jamais utiliser un protège-lame défectueux ou monté de manière incorrecte.



AVERTISSEMENT! Toujours contrôler que la protection est montée correctement avant de démarrer la machine. Contrôler également si le disque découpeur est correctement monté et qu'il ne présente aucun dommage. Un disque découpeur endommagé peut causer des blessures. Voir les instructions au chapitre Montage.

Disques de découpe



AVERTISSEMENT! Un disque de coupe peut se briser et blesser gravement l'utilisateur.

Ne jamais utiliser un disque de découpe d'une vitesse de rotation inférieure à celle de la découpeuse.

Ne jamais utiliser un disque de coupe avec un matériau différent de celui pour lequel il est conçu.

Généralités

Il existe deux modèles de disques découpeurs: les disques abrasifs et les lames diamant.

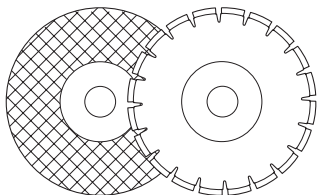

Des disques découpeurs de haute qualité sont souvent plus économiques. Les disques découpeurs de qualité inférieure ont souvent des capacités de coupe moindre et une durée de vie inférieure; ceci résulte en un coût plus élevé par rapport à la quantité de matériau découpé.

Veiller à utiliser le coussinet correspondant au disque découpeur monté sur la machine. Voir au chapitre Montage du disque découpeur.

Disques découpeurs appropriés

Disques de découpe	K960	K960 Rescue
Disques abrasifs	Oui*	Oui*
Lames diamant	Oui	Oui**
Lame de Rescue	Non	Oui

*Sans eau

**Disques diamant pour découpe à sec

Disques découpeurs pour matériaux divers

	Béton	Métal	Plastique
Disques abrasifs	X	X	X
Lames diamant	X		
Lame de Rescue		X	X

Machines manuelles à vitesse élevée

Nos disques et lames sont conçus pour des découpeuses portatives à grande vitesse. Si vous utilisez d'autres marques de disques et de lames, vérifiez que ceux-ci sont en conformité avec tous les règlements et normes applicables à ce type de découpeuse.

Application spécifique

Certains disques sont destinés aux équipements stationnaires munis d'accessoires tels que le dispositif de découpage de rail. Ces disques ne doivent pas être utilisés avec une découpeuse portative.

Toujours consulter les autorités locales pour s'assurer d'appliquer les règlements en vigueur.

Vibration de disque

Le disque peut ne plus être rond et vibrer si une pression d'avance trop élevée est appliquée.

Une pression d'avance plus faible peut réduire les vibrations. Sinon, remplacer le disque. Le disque doit être destiné au matériau à découper.

Disques abrasifs

Le matériau coupant d'un disque abrasif consiste en grains abrasifs agglomérés par un liant organique. Les disques dits "renforcés" ont un tissu ou filament résistant à la rupture complète à la vitesse maximale de travail au cas où le disque viendrait à être fendu ou endommagé.

Les performances d'un disque dépendent du type et de la dimension des particules abrasives, ainsi que de la nature et de la dureté du liant.

Le disque doit être marqué d'une vitesse de travail égale ou supérieure à celle indiquée sur la plaque signalétique de la machine. Ne jamais utiliser un disque de découpe d'une vitesse de rotation inférieure à celle de la découpeuse.

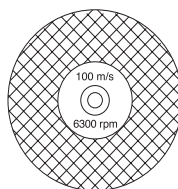

S'assurer que le disque ne comporte pas de fêlures ou autres dommages.

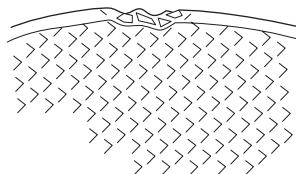

Tester le disque abrasif en l'accrochant sur un doigt et en le frappant doucement avec le manche d'un tournevis ou un objet similaire. Si le disque ne produit pas un son clair et plein, c'est qu'il est abîmé.



INSTRUCTIONS DE SÉCURITÉ

Disques abrasifs pour matériaux divers

Type de disque	Matériau
Disque béton	Béton, asphalte, roche, maçonnerie, fonte, aluminium, cuivre, laiton, câbles, caoutchouc, plastique, etc.
Disque métal	Acier, alliages d'acier et autre métaux durs.



AVERTISSEMENT! Il convient d'éviter d'utiliser de l'eau avec des disques abrasifs. Quand des disques abrasifs sont exposés à l'humidité, leur puissance s'en voit altérée.

Lames diamant



AVERTISSEMENT! La découpe de plastique avec une lame diamant peut provoquer des rebonds quand le matériau fond sous la chaleur produite lors de la coupe et colle à la lame.

Les disques diamant se composent d'une structure en acier et de segments contenant des diamants industriels.

Les disques diamant sont d'un coup inférieur par découpe, nécessitent moins de remplacements et ont une profondeur de découpe constante.

En cas d'utilisation d'une lame diamant, veiller à ce qu'elle tourne dans la direction des flèches sur la lame.

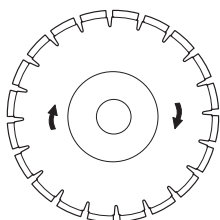

Toujours utiliser une lame diamant acérée.

Matériau

Les lames diamants sont recommandée pour tous les types de maçonneries, le béton armé et d'autres matériaux composites. Les lames diamant ne sont pas recommandées pour la découpe de métal.

Les disques diamant sont disponibles en plusieurs degrés de résistance. Un disque diamant "tendre" a une durée de vie plus courte et une grande capacité de découpe. Il est utilisé pour les matériaux durs tels que le granit et le béton dur. Un disque diamant "dur" a une durée de vie plus longue, une capacité de découpe moindre et doit être utilisé pour des matériaux tendres tels que les tuiles et l'asphalte.

Lame de secours pour K960



AVERTISSEMENT! La lame de secours ne peut être utilisée que pour des missions de secours et uniquement par du personnel compétent. Toute négligence peut causer de graves blessures ou peut être fatale.

La lame Rescue est prévue pour couper la plupart des matériaux, même combinés, dans des opérations de sauvetage, par exemple de la tôle fine (pas de l'inox ni de l'acier trempé), de l'aluminium, du bois, du plastique et divers matériaux d'assemblage. La lame Rescue n'est pas prévue pour découper la pierre.

Découpe à sec avec lame diamant



AVERTISSEMENT! Lors de leur utilisation, les lames diamant deviennent très chaudes. Une lame chaude peut se déformer, endommager la machine et blesser l'utilisateur.

Lors d'une découpe à sec, il convient de sortir la lame de son sillon de coupe toutes les 30 à 60 secondes et de la faire tourner librement pendant 10 secondes pour la faire refroidir.

Découpe à l'eau avec lame diamant

Le refroidissement par eau utilisé lors de la découpe du béton refroidit le disque coupeur, augmente sa durée de vie et limite la formation de poussière.



AVERTISSEMENT! Lors de leur utilisation, les lames diamant deviennent très chaudes. Une lame chaude peut se déformer, endommager la machine et blesser l'utilisateur.

Lors d'une découpe à l'eau, la lame est continuellement refroidie pour éviter toute surchauffe.

Affûtage des lames diamant

Les lames diamant peuvent s'émousser en cas de pression d'avance incorrecte ou de découpe de certains matériaux comme du béton fortement armé. Le travail avec un disque diamant émoussé comporte un risque de surchauffe pouvant provoquer la chute des segments en diamant.

Affûter le disque en coupant un matériau tendre tel que du grès ou de la brique.

INSTRUCTIONS DE SÉCURITÉ

Méthodes de travail



AVERTISSEMENT! Cette section concerne les mesures élémentaires de sécurité à respecter lors du travail avec la découpeuse. Aucune information ne peut néanmoins remplacer l'expérience et le savoir-faire d'un professionnel. En cas de doute ou de difficulté quant à l'utilisation de la machine, consulter un spécialiste. S'adresser au revendeur, à l'atelier de réparation ou à un utilisateur expérimenté de la découpeuse. L'utilisateur doit éviter tous les travaux pour lesquels il ne se sent pas suffisamment qualifié!

Technique de découpage

La technique décrite ci-dessous a un caractère général. Vérifier les instructions d'utilisation pour chaque type de disque (les lames diamant, par exemple, nécessitent une pression d'avance inférieure à celle des disques abrasifs).

- Placer un support sous la pièce de travail de manière à pouvoir prévoir ce qui peut se produire et de manière à ce que l'entaille demeure ouverte durant la découpe.

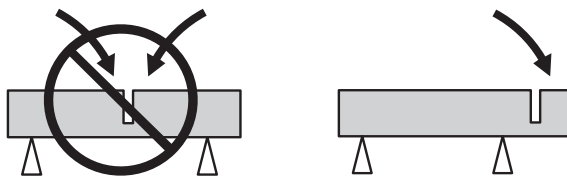

- S'assurer que le disque découpeur est monté correctement.
- Toujours tenir la machine fermement et des deux mains. La tenir de manière à ce que les pouces et les doigts enveloppent bien les poignées.
- Contrôler que le disque n'est pas en contact avec quoi que ce soit quand la machine est démarrée.
- Démarrer la découpe avec le moteur à plein régime.
- Démarrer la découpe en douceur et laisser travailler la machine sans essayer de forcer ou d'enfoncer le disque. Toujours couper à plein régime.
- Déplacer lentement le disque d'avant en arrière pour obtenir une petite surface de contact entre le disque et le matériau à découper. De cette manière, la température du disque demeure basse et la découpe est efficace.

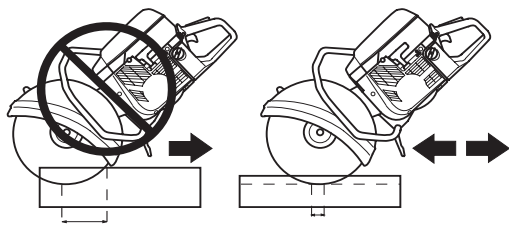

- Avancer la machine dans l'axe du disque découpeur. Les pressions latérales peuvent détruire le disque découpeur et sont très dangereuses.

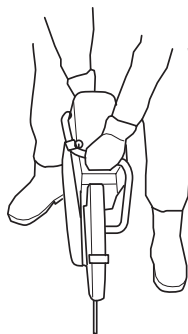

- La protection de l'équipement de coupe doit être positionnée de sorte que sa partie arrière soit en contact avec la pièce à travailler. Les projections et les étincelles du matériau découpé sont alors recueillies par la protection et dirigées loin de l'utilisateur.

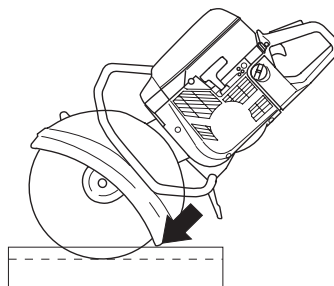

AVERTISSEMENT! Ne jamais couper avec le côté du disque; il risquerait de s'abîmer, de se casser ou de causer de graves blessures. N'utiliser que le tranchant.

Ne pas tourner la découpeuse sur le côté; le disque risquerait de rester coincé ou de se casser, ce qui pourrait causer de graves blessures.

Coupe avec lame de secours

- La coupe dans des matériaux fins et durs, par exemple dans un toit recouvert de tôle, doit se faire vers l'avant pour éviter l'auto-avance avec a-coups et arrêt brusque.

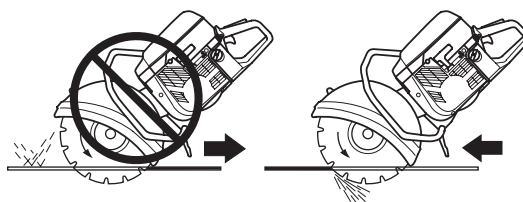

- Toujours couper à plein régime. La lame risque de rester coincée avec cassures des dents en métal dur si le régime est insuffisant, surtout dans un matériau dur et mince.
- Vérifiez le disque de coupe régulièrement et toujours après une opération de sauvetage.
 - Vérifiez qu'aucune dent en métal dur ne s'est détachée de la lame.
 - Vérifier que la lame n'est pas voilée et qu'elle ne porte aucun signe de fissures ou autres dégâts.

INSTRUCTIONS DE SÉCURITÉ

Rebond

Un rebond est la réaction de recul soudaine qui peut se produire quand la découpeuse et le disque découpeur sont repoussés par un objet qui est entré en contact avec le quart supérieur du disque découpeur, la zone de rebond.

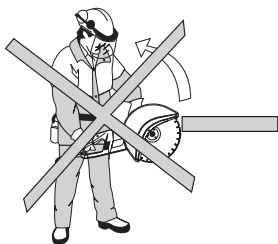

AVERTISSEMENT! Les rebonds peuvent être soudains, rapides et violents et projeter la découpeuse et le disque découpeur en direction de l'utilisateur. Si un disque découpeur en rotation entre en contact avec une personne, des blessures très graves, voire mortelles peuvent en résulter. Il est indispensable de savoir ce qui provoque des rebonds afin de pouvoir les éviter par la prudence et une technique de travail correcte.

Règles élémentaires

- Ne jamais commencer à découper avec le quart supérieur du disque découpeur montré sur la figure, la zone dite zone de rebond.

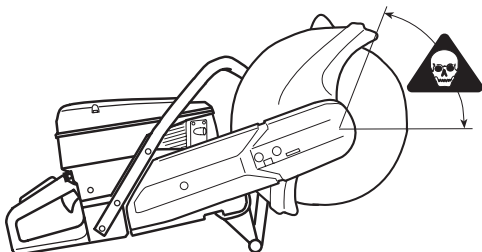

- Toujours tenir la machine fermement et des deux mains. La tenir de manière à que les pouces et les doigts enveloppent bien les poignées.
- Soyez bien en équilibre, les pieds d'aplomb.
- Toujours couper à plein régime.
- Tenez-vous à une distance confortable de la pièce à découper.
- Faire attention lorsque vous introduisez de nouveau la scie dans une entaille.
- Ne jamais découper au-dessus de la hauteur des épaules.
- Soyez prêt à déplacer votre pièce, ou tout autre objet susceptible de bloquer la scie en comprimant l'entaille.

Freinage

On est poussé en avant quand la partie inférieure du disque bute soudainement ou quand la fente de coupe traverse la pièce. (Pour l'éviter, voir les chapitres "Règles élémentaires" et "Risque de coincement/rotation", ci-dessous.)

Pincement/Rotation

Un blocage se produit quand l'entaille se resserre. La machine peut être brutalement et puissamment tirée vers le bas.

Pour éviter un pincement

Appuyer la pièce de telle sorte que l'entaille reste bien ouverte pendant le découpage, et jusqu'à la fin.

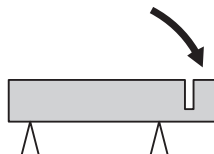

MONTAGE

Contrôle de l'arbre d'entraînement et des rondelles d'accouplement



Vérifier si le filetage de l'arbre moteur n'est pas abîmé.

Contrôler que les surfaces de contact du disque découpeur et des rondelles d'accouplement sont planes, qu'elles sont bien en place sur la broche et qu'elles ne comportent pas de corps étranger.

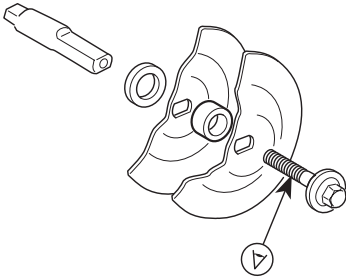

Ne pas utiliser des rondelles d'accouplement aux bords abîmés, cassées ou sales. Ne pas utiliser des rondelles d'accouplement de différentes dimensions.

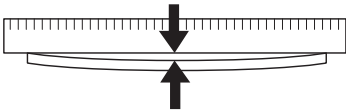

Montage du disque découpeur

Le disque découpeur Husqvarna est spécialement fabriqué et agréé pour le découpage à la main.

Sur chaque côté du disque découpeur, vous trouverez des étiquettes minces en papier pour que la pression des brides se répartisse sur toute la surface d'appui.

Le disque est placé sur le coussinet entre la rondelle d'accouplement (A) et la rondelle d'accouplement (B). La rondelle d'accouplement est tournée de manière à s'adapter à l'arbre.

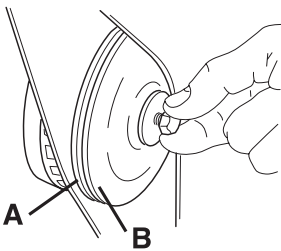

L'arbre peut être verrouillé en introduisant un tournevis, une tige en acier ou un objet similaire aussi loin que possible. Serrer le disque dans le sens des aiguilles d'une montre.

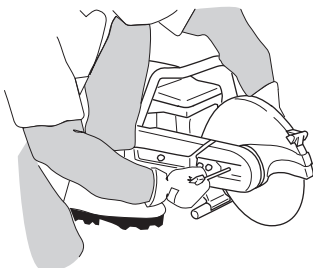

La vis qui maintient le disque de coupe doit être serrée selon un couple de 15-25 Nm.

Protection du disque découpeur

La protection doit toujours être montée sur la machine. La protection de l'équipement de coupe doit être positionnée de sorte que sa partie arrière soit en contact avec la pièce à travailler. Les projections et les étincelles du matériau découpé sont alors recueillies par la protection et dirigées loin de l'utilisateur.

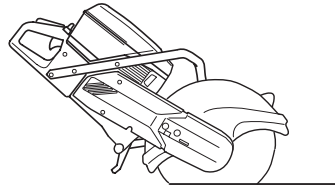

AVERTISSEMENT! N'utiliser un protège-lame de 16 pouces que si la découpeuse est équipée à l'origine d'un protège-lame de 16 pouces. Si un protège-lame de rechange est monté sur une découpeuse équipée d'un protège-lame de 12 ou 14 pouces, le disque de 16 pouces tournera trop vite. Un disque découpeur qui tourne à grande vitesse risque de se briser ou d'entraîner des blessures graves.

MANIPULATION DU CARBURANT

Carburant

REMARQUE! La machine est équipée d'un moteur deux temps et doit toujours être alimentée avec un mélange d'essence et d'huile deux temps. Afin d'obtenir un mélange approprié, il est important de mesurer avec précision la quantité d'huile à mélanger. Pour le mélange de petites quantités de carburant, la moindre erreur peut sérieusement affecter le rapport du mélange.



AVERTISSEMENT! Veiller à une bonne aération pendant toute manipulation de carburant.

Essence

- Le taux d'octane minimum recommandé est de 87 ((RON+MON)/2). Si l'on fait tourner le moteur avec une essence d'un taux d'octane inférieur à 87, des cognements peuvent se produire. Ceci entraîne une augmentation de la température du moteur et ainsi le risque d'avaries graves du moteur.

Huile deux temps

- Pour obtenir un fonctionnement et des résultats optimaux, utiliser une huile moteur deux temps HUSQVARNA fabriquée spécialement pour nos moteurs deux temps à refroidissement à air.
- Ne jamais utiliser d'huile deux temps pour moteurs hors-bord refroidis par eau, appelée huile outboard (désignation TCW).
- Ne jamais utiliser d'huile pour moteurs à quatre temps.

Rapport de mélange

1:50 (2%) pour tous les moteurs.

Essence, litres	Huile deux temps, litres
	2% (1:50)
5	0,10
10	0,20
15	0,30
20	0,40
US gallon	US fl. oz.
1	2 1/2
2 1/2	6 1/2
5	12 7/8

Mélange

- Toujours effectuer le mélange dans un récipient propre et destiné à contenir de l'essence.
- Toujours commencer par verser la moitié de l'essence à mélanger. Verser ensuite la totalité de l'huile. Mélanger en secouant le récipient. Enfin, verser le reste de l'essence.

- Mélanger (secouer) soigneusement le mélange avant de faire le plein du réservoir de la machine.



- Ne jamais préparer plus d'un mois de consommation de carburant à l'avance.
- Si la machine n'est pas utilisée pendant une longue période, vidanger et nettoyer le réservoir.

Remplissage de carburant



AVERTISSEMENT! Les mesures de sécurité ci-dessous réduisent le risque d'incendie:

Ne jamais fumer ni placer d'objet chaud à proximité du carburant.

Ne jamais faire le plein, moteur en marche.

Ouvrir le bouchon du réservoir lentement pour laisser baisser la surpression pouvant régner dans le réservoir.

Serrer soigneusement le bouchon du réservoir après le remplissage.

Toujours éloigner la machine de l'endroit où le plein a été fait avant de la mettre en marche.

- Maintenir les poignées sèches et ne pas les souiller d'huile ou de carburant.
- Bien mélanger le carburant en agitant le récipient avant de remplir le réservoir.

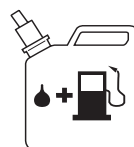

- Toujours observer la plus grande prudence lors du plein de carburant. Éloigner la machine d'une distance minimale de trois mètres de l'endroit où le plein a été effectué avant de la mettre en marche. Vérifier que le bouchon du réservoir est bien serré.

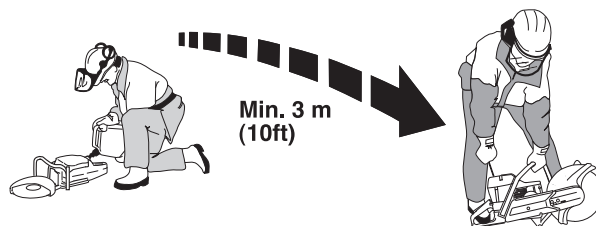

- Essuyer le pourtour du bouchon du réservoir. Nettoyer régulièrement le réservoir d'huile et de carburant. Remplacer le filtre à carburant au moins une fois par an. Des impuretés dans les réservoirs sont à l'origine de mauvais fonctionnement.

DÉMARRAGE ET ARRÊT

Avant de démarrer la machine



AVERTISSEMENT! Contrôler les points suivants avant la mise en marche:

Ne pas démarrer la découpeuse sans avoir monté le capot de la courroie. Sinon, l'embrayage risque de se détacher et de provoquer des blessures personnelles.

Toujours éloigner la machine de l'endroit où le plein a été fait avant de la mettre en marche.

L'utilisateur et la machine doivent être en position stable et le disque découpeur doit pouvoir tourner sans entraves.

Veiller à ce qu'aucune personne non autorisée ne se trouve dans la zone la travail.

Décompresseur: Appuyer sur la vanne pour diminuer la pression dans le cylindre. Toujours utiliser le décompresseur au démarrage. Une fois le moteur lancé, le décompresseur se remet automatiquement en position initiale.

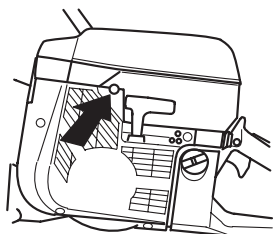

Bouton d'arrêt: Veiller à ce que le bouton d'arrêt (STOP) soit sur sa position de gauche.

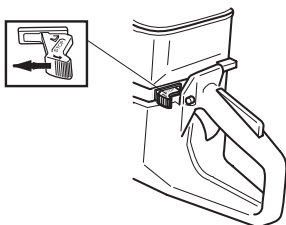

Position ralenti accéléré - moteur froid : Allumer la position ralenti. Pour le starter, il convient de tirer le starter complètement.

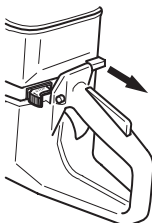

Position ralenti accéléré - moteur chaud : Pour procéder au réglage du starter/ralenti accéléré, il convient de tirer la commande du starter sur la position starter puis de la pousser de nouveau. Cela ne concerne que le réglage du ralenti accéléré, pas le starter.

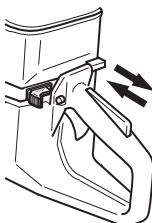

Démarrage

Saisir la poignée avant avec la main gauche. Placer le pied droit sur la partie inférieure de la poignée arrière et appuyer la machine sur le sol. **Ne jamais enrouler la corde du lanceur autour de la main.**

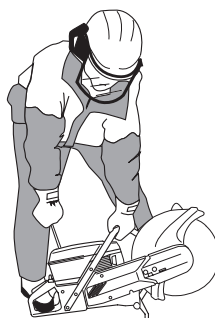

AVERTISSEMENT! Le disque se met à tourner dès le lancement du moteur. Vérifier qu'il tourne librement.

Saisir ensuite la poignée de démarrage de la main droite et tirer lentement sur le lanceur jusqu'à ce qu'une résistance se fasse sentir (les cliquets d'entraînement grippent), puis tirer énergiquement et rapidement sur le lanceur.

REMARQUE! Ne pas sortir complètement la corde du lanceur et ne pas lâcher la poignée avec la corde du lanceur complètement sortie. Cela pourrait endommager la machine.

Moteur froid: Enfoncer la commande de starter dès que le moteur s'emballe et répéter les lancements jusqu'au démarrage.

Quand le moteur démarre, accélérer rapidement à fond, ce qui en même temps supprime le ralenti accéléré.

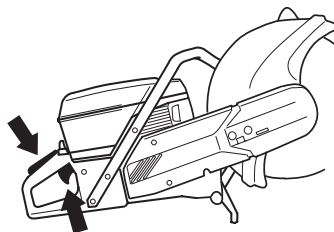

Arrêt

Pour arrêter le moteur, placer le bouton d'arrêt (STOP) sur sa position de droite.

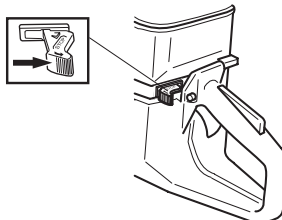

Tension de la courroie d'entraînement



- La machine étant équipée d'un frein à friction, un bruit de frottement se fait entendre depuis le logement de palier lorsque la lame est tournée à la main. Ceci est entièrement normal. En cas de questions, contacter un atelier Husqvarna autorisé.
- La courroie d'entraînement est complètement encapsulée et bien protégée contre la poussière et la saleté.
- Pour tendre la courroie d'entraînement, desserrer quelque peu les écrous (A) qui maintiennent l'outil de coupe et le capot de la courroie.

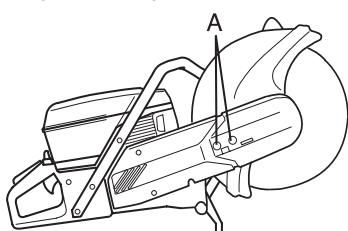

- Tourner la vis de tension de manière à ce que l'écrou (B) soit placé en face de la flèche marquée sur le capot. Secouer l'unité pour s'assurer que le ressort peut tendre la courroie. La tension correcte de la courroie est alors ajustée automatiquement.

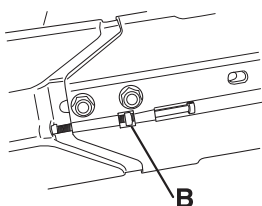

- Serrer les écrous qui maintiennent l'unité de coupe.

Remplacement de la courroie d'entraînement

- Desserrer les deux vis (A).

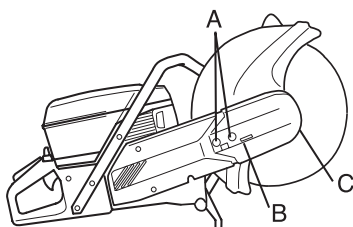

- Tourner la vis de tension (B) jusqu'à l'arrêt de la tension.
- Retirer les deux vis (A).
- Retirer le capot de courroie avant (C).
- Retirer la courroie de la poulie.
- Retirer l'unité de coupe.

- Retirer la vis (D). Déposer le capot latéral.

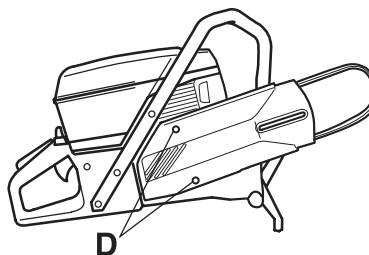

- Remplacer la courroie d'entraînement.
- Le montage s'effectue dans l'ordre inverse du démontage.
- Contrôler que le protège-lame au-dessus du disque découpeur ne présente pas de fissures ou autres dommages. Le remplacer s'il est endommagé.



AVERTISSEMENT! Ne jamais utiliser la découpeuse sans le protège-lame au-dessus du disque.

Poulie et embrayage

Ne jamais démarrer le moteur quand la poulie et l'embrayage sont démontés à des fins d'entretien

Carburateur

Les caractéristiques techniques de cette machine Husqvarna assurent des émissions de gaz nocifs réduites au minimum. Après 8-10 pleins, le moteur est rodé. Pour s'assurer qu'il fonctionne de manière optimale en émettant aussi peu de gaz nocifs que possible après la période de rodage, il convient de demander au revendeur/à l'atelier de réparation (s'il dispose d'un compte-tours) d'effectuer un réglage fin du carburateur.

Fonctionnement



AVERTISSEMENT! Ne pas démarrer la machine sans avoir monté le bras et l'unité de coupe. Sinon, l'embrayage risque de se détacher et de provoquer des blessures personnelles.

- Le carburateur régule la vitesse de la machine par l'intermédiaire de la commande de l'accélération. L'air et le carburant sont mélangés dans le carburateur.

Pointeaux

Le carburateur est équipé de pointeaux fixes pour que la machine reçoive toujours le mélange correct d'air et de carburant. Procéder comme suit si le moteur manque de puissance ou accélère mal:

- Contrôler le filtre à air et le remplacer si nécessaire.
- Si le problème demeure, contacter un atelier de réparation autorisé.

Réglage final du régime de ralenti T

Régler le ralenti à l'aide de la vis T. Si un réglage est nécessaire, commencer par tourner la vis de ralenti dans le sens des aiguilles d'une montre jusqu'à ce que le disque de coupe se mette à tourner. Tourner ensuite la vis dans le sens contraire des aiguilles d'une montre jusqu'à ce que le disque cesse de tourner. Lorsque le ralenti est réglé correctement, le moteur accélère sans hésitations.

Régime de ralenti recommandé: 2700 tpm



AVERTISSEMENT! S'il est impossible de régler le régime de ralenti de manière à immobiliser l'équipement de coupe, contacter le revendeur ou l'atelier de réparation. Ne pas utiliser la machine tant qu'elle n'est pas correctement réglée ou réparée.

Filtre à carburant

- Le filtre à carburant est situé à l'intérieur du réservoir de carburant.
- Le réservoir à carburant doit être protégé des saletés lors du remplissage. Ceci réduit le risque de dysfonctionnements dus à un colmatage du filtre à carburant situé à l'intérieur du réservoir.
- Le filtre à carburant ne peut pas être nettoyé et doit donc être remplacé par un filtre neuf lorsqu'il est colmaté. **Le filtre doit être remplacé au moins une fois par an.**

Filtre à air



Le filtre à air doit être nettoyé régulièrement afin d'éviter:

- Un mauvais fonctionnement du carburateur
- Des problèmes de démarrage
- Une perte de puissance
- Une usure prématurée des éléments du moteur
- Une consommation anormalement élevée de carburant

Le système de filtrage de l'air est composé d'un filtre en mousse plastique (1) et d'un filtre en papier (2):

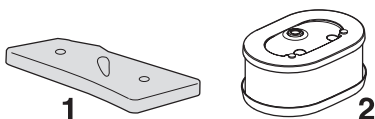

- 1 Le filtre en mousse plastique est facilement accessible sous le carter A. Ce filtre doit être contrôlé une fois par semaine et remplacé au besoin. Pour un fonctionnement optimal du filtre, le remplacer ou nettoyer régulièrement et le huiler. Il existe une huile spéciale HUSQVARNA à cet effet.

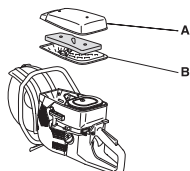

Retirer le filtre en mousse plastique. Nettoyer soigneusement le filtre dans de l'eau savonneuse tiède. Après le nettoyage, rincer soigneusement le filtre dans de l'eau propre. Essorer le filtre et le laisser sécher. **REMARQUE !** Un air comprimé présentant une pression trop élevée risque d'endommager le caoutchouc mousse.



Mettre le filtre dans un sac en plastique et verser l'huile pour filtre dessus. Pétrir le sac en plastique pour bien distribuer l'huile. Presser le filtre dans son sac et jeter le surplus d'huile avant de reposer le filtre dans la machine. Ne jamais utiliser de l'huile moteur ordinaire. Celle-ci traverse le filtre assez vite et s'accumule au fond.

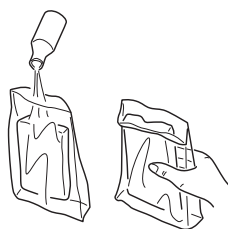

- 2 Le filtre en papier est facilement accessible sous le carter B. Ce filtre doit être remplacé/nettoyé quand la puissance du moteur diminue. Nettoyer le filtre en le secouant. Noter que le filtre ne doit pas être lavé. **REMARQUE!** Un air comprimé présentant une pression trop élevée risque d'endommager le filtre.

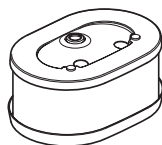

Un filtre ayant servi longtemps ne peut plus être complètement nettoyé. Le filtre à air doit donc être remplacé à intervalles réguliers. **Tout filtre endommagé doit être remplacé immédiatement.**

INFORMATION IMPORTANTE Un filtre à air mal entretenu provoque un dépôt sur la bougie et une usure anormale des pièces du moteur.

Lanceur



AVERTISSEMENT! Le ressort de rappel est tendu et risque, en cas de manipulation imprudente, de sortir du boîtier et de causer des blessures.

Observer la plus grande prudence lors du remplacement du ressort ou de la corde. Toujours porter des lunettes protectrices.

Remplacement d'une corde de lanceur rompue ou usée



- Retirer le carter de filtre et le carter de cylindre.
- Déposer les vis maintenant le lanceur contre le carter moteur et sortir le lanceur.

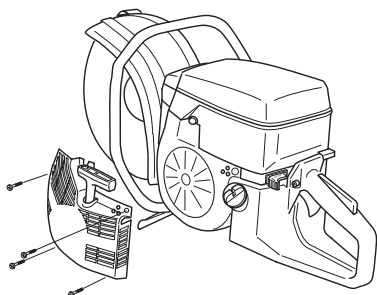

- Tirer la corde d'environ 30 cm et la sortir de la gorge à la périphérie de la poulie. Mettre à zéro le ressort de rappel en laissant tourner prudemment la poulie en arrière.

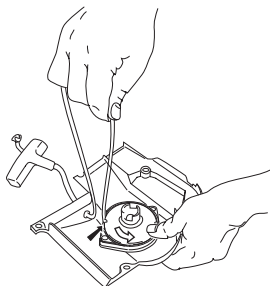

- Retirer les restes de l'ancienne corde du lanceur et contrôler que le ressort de démarrage fonctionne. Introduire la nouvelle corde du lanceur dans le trou dans le corps du lanceur et dans la poulie.

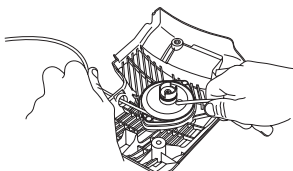

- Bloquer la corde du lanceur autour du centre de la poulie comme illustré sur la figure. Serrer fermement la fixation et veiller à ce que l'extrémité libre soit aussi courte que possible. Attacher l'extrémité de la corde du lanceur dans la poignée de démarrage.

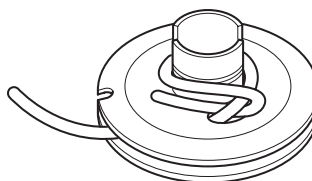

- Faire pénétrer la corde dans l'encoche dans la périphérie de la poulie et faire 3 tours dans le sens des aiguilles d'une montre autour du centre de la poulie.

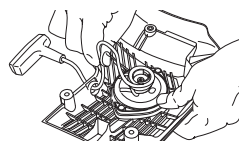

- Tirer ensuite la poignée de démarrage, ce qui tend le ressort. Répéter encore une fois la procédure mais faire quatre tours.
- Observer que la poignée de démarrage est tirée dans la position correcte quand le ressort est tendu.
- Contrôler que le ressort n'est pas tiré jusqu'à sa position extrême et tirer la corde de lanceur au maximum. Freiner la poulie avec le pouce et contrôler que la poulie peut encore être tournée d'un demi tour.

Mise sous tension du ressort

- Placer la corde dans la gorge de la poulie et faire tourner la poulie d'environ deux tours dans le sens des aiguilles d'une montre.

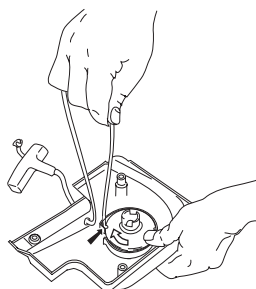

REMARQUE! Veiller à ce que la poulie puisse effectuer un demi-tour supplémentaire avec la corde entièrement déroulée.

Remplacement d'un ressort de rappel rompu



- Déposer la vis au centre de la poulie et enlever la poulie.
- Penser que le ressort de rappel est tendu dans le corps du lanceur.
- Desserrer les vis qui maintiennent la cassette du ressort.

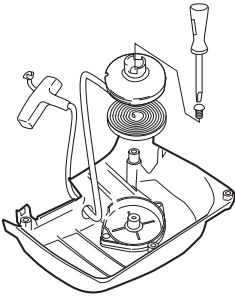

- Retirer le ressort de rappel en utilisant le lanceur et détacher les crochets à l'aide d'un tournevis. Les crochets maintiennent l'ensemble ressorts de rappel sur le lanceur.
- Lubrifier le ressort avec de l'huile fluide. Remonter la poulie et mettre le ressort sous tension.

Montage du lanceur

- Monter le lanceur en commençant par dévider la corde avant de mettre le lanceur en place contre le carter moteur. Lâcher ensuite la corde lentement pour permettre aux cliquets de s'enclencher dans la poulie.

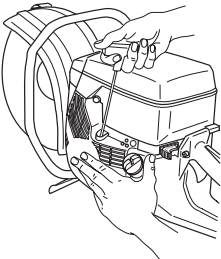

- Mettre en place et serrer les vis de maintien du lanceur.

Bougie



L'état de la bougie dépend de:

- L'exactitude du réglage du carburateur.
- L'exactitude du mélange (trop d'huile est néfaste).
- La propreté du filtre à air.

Ces facteurs peuvent concourir à l'apparition de calamine sur les électrodes, ce qui à son tour entraîne un mauvais fonctionnement du moteur et des démarrages difficiles.

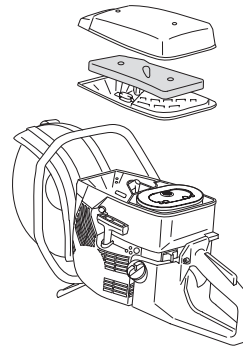

- Si la puissance de la machine est trop faible, si la machine est difficile à mettre en marche ou si le ralenti est irrégulier, toujours commencer par contrôler l'état de la bougie avant de prendre d'autres mesures. Si la bougie est encrassée, la nettoyer et vérifier que l'écartement des électrodes est de 0,5 mm. Remplacer la bougie une fois par mois ou plus souvent si nécessaire.

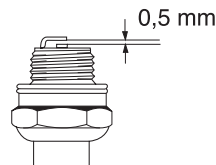

REMARQUE! Toujours utiliser le type de bougie recommandé! Une bougie incorrecte peut endommager le piston/le cylindre.

ENTRETIEN

Système de refroidissement

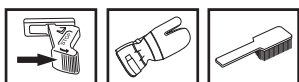

La machine est équipée d'un système de refroidissement permettant d'obtenir une température de fonctionnement aussi basse que possible.

Le système de refroidissement est composé des éléments suivants:

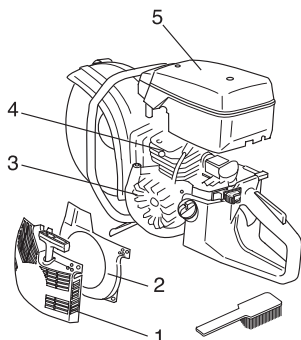

- 1 La prise d'air dans le lanceur.
- 2 La tôle-guide d'air.
- 3 Les ailettes de ventilation sur le volant.
- 4 Les ailettes de refroidissement sur le cylindre.
- 5 Capot de cylindre

Nettoyer le système de refroidissement avec une brosse une fois par semaine, voire plus souvent dans des conditions difficiles. Un système de refroidissement sale ou colmaté provoque la surchauffe de la machine, endommageant le cylindre et le piston.

Silencieux

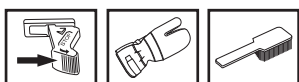

Le silencieux est conçu pour atténuer le bruit et dévier le flux des gaz d'échappement loin de l'utilisateur. Ces gaz sont chauds et peuvent transporter des étincelles risquant de causer un incendie si elles entrent en contact avec un matériau sec et inflammable.

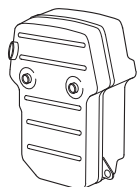

Ne jamais utiliser la machine si le silencieux est en mauvais état.

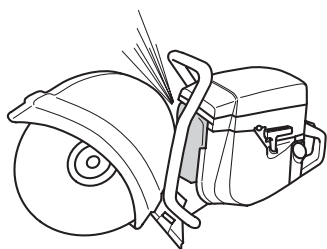

Instructions d'entretien générales

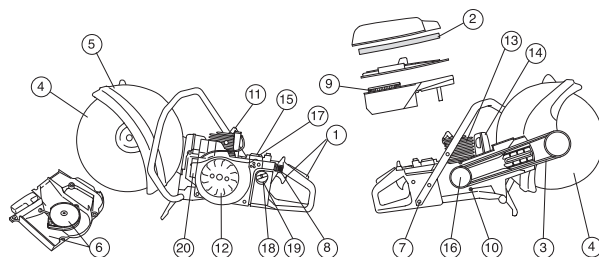

Nous donnons ici quelques conseils d'entretien à caractère général. Pour des questions plus précises, contacter l'atelier spécialisé.

Entretien quotidien

- 1 Vérifier que les composants de la commande de l'accélération fonctionnent correctement sur le plan de la sécurité (commande d'accélération et blocage de l'accélération).
- 2 Contrôler la tension de la courroie d'entraînement.
- 3 Contrôler l'état du disque et de la roue d'entraînement.
- 4 Contrôler l'état du protège-lame.
- 5 Contrôler le lanceur et la corde du lanceur et nettoyer l'extérieur de la prise d'air du lanceur.
- 6 S'assurer que toutes les vis et tous les écrous sont bien serrés.
- 7 Contrôler le bon fonctionnement du contacteur d'arrêt.

Entretien hebdomadaire

- 8 Contrôler, nettoyer ou remplacer le filtre principal.
- 9 S'assurer que les poignées et les blocs anti-vibrants ne sont pas endommagés.
- 10 Nettoyer la bougie. Vérifier l'écartement des électrodes (0,5 mm).
- 11 Nettoyer les ailettes du volant. Contrôler le lanceur et le ressort de rappel.
- 12 Nettoyer les ailettes de refroidissement du cylindre.
- 13 Contrôler que le silencieux est bien attaché et qu'il n'est pas endommagé.
- 14 Contrôler le fonctionnement du carburateur.

Entretien mensuel

- 15 Contrôler le filtre en papier.
- 16 Contrôler le degré d'usure du centre de l'embrayage, du pignon et du ressort d'embrayage.
- 17 Nettoyer l'extérieur du carburateur.
- 18 Vérifier que le tuyau à carburant ne présente pas de fissures et qu'il n'est pas endommagé. Le remplacer au besoin.
- 19 Nettoyer l'intérieur du réservoir d'essence.
- 20 Inspecter tous les câbles et connexions.

CARACTÉRISTIQUES TECHNIQUES

K960, K960 Rescue

Moteur

Cylindrée, po ³ /cm ³	5,7/93,6
Alésage, po/mm	2,20/56
Course, po/mm	1,50/38,0
Régime de ralenti, tr/min	2700
Régime d'emballement maximal recommandé, tr/min	9300 (+/- 150)
Puissance, kW/tr/min	4,5/9000

Système d'allumage

Fabricant du système d'allumage	SEM
Type de système d'allumage	CD
Bougie	NGK BPMR 7A/ Champion RCJ 6Y
Écartement des électrodes, po/mm	0,02/0,5

Système de graissage/de carburant

Fabricant du carburateur	Walbro
Type de carburateur	RWJ-3A
Contenance du réservoir de carburant, pint/litres	1,0

Poids

Découpeuse sans carburant ni disque découpeur, kg	
12" (300 mm)	22,9/10,4
14" (350 mm)	23,4/10,6
16" (400 mm)	25,1/11,4

Équipement de découpe

Disque de découpage	Max. vitesse périphérique, m/s	Régime maxi. recommandé de l'axe sortant, tr/min
12" (300 mm)	80	4725
14" (350 mm)	100	4725
16" (400 mm)	100	3705



DÉCLARATION DE GARANTIE POUR LA LUTTE CONTRE

VOS DROITS ET OBLIGATIONS EN GARANTIE

La US Environmental Protection Agency (EPA), Environment Canada, et Husqvarna Construction Products sont heureux de vous présenter la garantie du système de lutte contre les émissions pour votre produit motorisé manuel acheté en 2001 et pour ceux dont vous ferez l'acquisition ultérieurement. Aux États-Unis, les nouveaux produits manuels motorisés doivent être conçus, fabriqués et équipés pour répondre aux normes fédérales et californiennes anti-smog rigoureuses. Husqvarna Construction Products doit garantir le système de lutte contre les émissions de votre produit motorisé manuel pour les périodes de temps apparaissant ci-dessous pourvu qu'il n'y ait eu aucun abus, négligence ou entretien inadéquat de votre produit. Votre système de lutte contre les émissions comprend des pièces comme le carburateur, le système d'allumage et le convertisseur catalytique. Lorsqu'une condition justifiable par la garantie existe, Husqvarna Construction Products se charge de réparer votre produit motorisé manuel sans aucun frais de votre part, diagnostic, pièces et main-d'œuvre compris.

GARANTIE DU FABRICANT

Les produits motorisés manuels achetés en 2001, et ceux dont vous ferez l'acquisition ultérieurement, sont garantis deux ans. Si une pièce du système de lutte contre les émissions de votre produit s'avère défectueuse, Husqvarna Construction Products prendra en charge la réparation ou le remplacement de la pièce.

CHARGES DE LA GARANTIE DE L'UTILISATEUR

En tant qu'utilisateur d'un produit motorisé manuel, vous devez effectuer l'entretien nécessaire apparaissant dans votre Manuel de l'utilisateur. Husqvarna Construction Products vous recommande de conserver tous les reçus couvrant l'entretien de votre produit motorisé manuel mais Husqvarna Construction Products ne peut refuser la garantie uniquement pour cause d'absence de ces reçus ou d'un manquement de la part de l'utilisateur à effectuer l'entretien prévu. En tant qu'utilisateur d'un produit motorisé manuel, vous devez toutefois savoir que Husqvarna Construction Products peut vous refuser cette garantie si la défaillance de votre produit ou d'une de ses pièces est due à un abus, une négligence, un entretien inadéquat ou des modifications non autorisées. Vous êtes chargé de présenter votre produit motorisé manuel à un revendeur autorisé Husqvarna Construction Products dès qu'un problème se présente. Les réparations en garantie devraient être effectuées dans une période de temps raisonnable qui ne doit pas dépasser 30 jours. Si vous avez des questions concernant vos droits et charges en garantie, contactez votre revendeur autorisé le plus proche ou téléphonez à Husqvarna Construction Products, au numéro suivant: 1-800-323 3553.

DATE D'ENTRÉE EN VIGUEUR DE LA GARANTIE

La période de garantie commence à courir le jour de la livraison du produit motorisé manuel.

DURÉE DE LA GARANTIE

Husqvarna Construction Products garantit à l'utilisateur original et aux acheteurs suivants que le moteur est exempt de défauts de matière et de fabrication pouvant causer la défaillance d'une pièce sous garantie pour un délai de deux ans.

CE QUI EST COUVERT PAR LA GARANTIE

RÉPARATION OU REMPLACEMENT DE PIÈCES: Un revendeur autorisé Husqvarna Construction Products se chargera de réparer ou de remplacer les pièces sous garantie

sans aucun frais de votre part. Si vous avez des questions concernant vos droits et charges en garantie, contactez votre revendeur autorisé le plus proche ou téléphonez à Husqvarna Construction Products, au numéro suivant: 1-800-323 3553.

PÉRIODE DE GARANTIE: Les pièces sous garantie dont le remplacement n'est pas prévu dans le cadre de l'entretien nécessaire ou soumises uniquement à un contrôle régulier au sens de «réparer ou remplacer au besoin» doivent être garanties deux ans. Les pièces sous garantie pour lesquelles un remplacement est prévu dans le cadre de l'entretien nécessaire doivent être garanties pour la période de temps allant jusqu'au premier remplacement prévu pour ces pièces.

DIAGNOSTIC: Les frais reliés à l'identification de défauts sur les pièces couvertes par la garantie ne seront pas à la charge de l'utilisateur pourvu que le travail de diagnostic soit effectué par un revendeur autorisé Husqvarna Construction Products.

DOMMAGES INDIRECTS: Husqvarna Construction Products peut être tenu pour responsable des dommages causés à d'autres composants du moteur et qui résulteraient de la défaillance d'une pièce encore couverte par la garantie.

CE QUI N'EST PAS COUVERT PAR LA GARANTIE

Aucune défaillance résultant de l'abus, de la négligence et de l'entretien contraire aux instructions n'est couverte par la garantie.

AJOUT OU MODIFICATION DE PIÈCES

L'utilisation de pièces ajoutées ou modifiées peut entraîner le rejet d'un recours en garantie. Husqvarna Construction Products n'est pas tenu pour responsable de la défaillance des pièces couvertes par la garantie résultant de l'ajout ou de la modification de pièces.

DEMANDE D'INDEMNITÉ

Si vous avez des questions concernant vos droits et charges en garantie, contactez votre revendeur autorisé le plus proche ou téléphonez à Husqvarna Construction Products, au numéro suivant: 1-800-323 3553.

SERVICE APRÈS-VENTE

Les revendeurs autorisés Husqvarna Construction Products offrent le service après-vente ainsi que les réparations.

ENTRETIEN, REMPLACEMENT ET RÉPARATION DES PIÈCES DU SYSTÈME DE LUTTE CONTRE LES ÉMISSIONS

Les pièces de rechange approuvées par Husqvarna Construction Products et utilisées pour l'entretien ou la réparation en garantie de pièces du système de lutte contre les émissions seront fournies sans aucun frais de la part de l'utilisateur lorsque la pièce est couverte par la garantie.

LISTE DES PIÈCES EN GARANTIE DU SYSTÈME DE LUTTE CONTRE LES ÉMISSIONS

- 1 Carburateur et pièces internes
- 2 Conduit d'entrée, porte-filtre du filtre à air et boulons du carburateur
- 3 Filtre à air et filtre à carburant garantis selon l'entretien prévu
- 4 Système d'allumage
 - 1 Bougie garantie selon l'entretien prévu
 - 2 Module d'allumage

DÉCLARATION D'ENTRETIEN

L'utilisateur est chargé d'effectuer l'entretien prévu tel qu'il est défini dans le Manuel de l'utilisation.



AVERTISSEMENT! Le découpe, particulièrement la découpe à SEC soulève la poussière générée par le matériau coupé qui contient souvent de la silice. La silice est composée de sable, de quarts d'argile, de granit et de nombreuses autres substances minérales et rocheuses. L'exposition à une quantité excessive d'une telle poussière peut causer:

Des maladies respiratoires (altérant les facultés respiratoires), y compris bronchites chroniques, silicose et fibrose pulmonaire dues à une exposition à la silice. Ces maladies peuvent être fatales;

Irritation cutanée et démangeaisons.

Des cancers selon NTP* et IARC* */National Toxicology Program, International Agency for Research on Cancer

Prendre des mesures préventives:

Éviter l'inhalation et le contact avec la peau de la poussière, des vapeurs et des fumées.

L'utilisateur et les personnes présentes sur le site doivent porter des protections respiratoires appropriées telles que des masques spécialement prévus pour filtrer les particules microscopiques. (Voir OSHA 29 CFR Partie 1910.1200)

Utiliser, si possible, la découpe avec eau pour réduire la production de poussière.

1151469-32



2009-01-15