

**Bruksanvisning**  
**Käyttöohje**  
**Brugsanvisning**  
**128LDX**



Läs igenom bruksanvisningen noggrant och förstå innehållet innan du använder maskinen.

Lue käyttöohje huolellisesti ja ymmärrä sen sisältö, ennen kuin alat käyttää konetta.

Læs brugsanvisningen omhyggeligt igennem og forstå indholdet, inden du bruger maskinen.

**SE (2-24)**  
**FI (25-47)**  
**DK (48-70)**

# SYMBOLFÖRKLARING

## Symboler

**VARNING:** Röjsågar, buskröjare och trimmers kan vara farliga! Slarvigt eller felaktigt användande kan resultera i allvarliga skador eller dödsfall för användaren eller andra.



Läs igenom bruksanvisningen noggrant och förstå innehållet innan du använder maskinen.



Använd alltid:

- Skyddshjälm där det finns risk för fallande föremål
- Hörselskydd
- Godkända ögonskydd



Max. varvtal på utgående axel, rpm



Varning för utslungade föremål och rikoschetter.



Användare av maskinen ska under arbets gång se till att inga människor eller djur kommer närmare än 15 meter.



Pilmarkeringar som anger gränser för handtagsfästets placering.



Använd alltid godkända skyddshandskar.



Använd halkfria och stadiga stövlar.



Avsedd endast för icke-metallisk flexibel skärutrustning, d v s trimmerhuvud med trimmerlina.



Denna produkt överensstämmer med gällande EG-direktiv.



Avsedd endast för trimmerhuvuden.



Bulleremissioner till omgivningen enligt Europeiska Gemenskapens direktiv. Maskinens emission anges i kapitel Tekniska data och på dekal.



Ljudtrycknivå vid 7,5 meter



Använd blyfri bensin och tvåtaktsolja blandad i proportionen 2%.



Övriga på maskinen angivna symboler/dekaler avser specifika krav för certifieringar på vissa marknader.

Stäng av motorn genom att trycka in och hålla stoppkontakten intryckt i stoppläge tills motorn stannar. **OBS!** Stoppkontakten återgår automatiskt till startläge. För att undvika ofrivillig start, måste därför alltid tändhatten avlägsnas från tändstiftet vid montering, kontroll och/eller underhåll.



Regelbunden rengöring krävs.



Okulär kontroll.



Godkända ögonskydd måste användas.



# INNEHÅLL

## Innehåll

### SYMBOLFÖRKLARING

Symboler ..... 2

### INNEHÅLL

Innehåll ..... 3

Innan start måste följande observeras: 3

### VAD ÄR VAD?

Vad är vad? ..... 4

### ALLMÄNNA SÄKERHETSINSTRUKTIONER

Viktigt ..... 5

Personlig skyddsutrustning ..... 5

Maskinens säkerhetsutrustning ..... 6

Skärutrustning ..... 8

### MONTERING

Montering av loophandtag ..... 9

Montering och demontering av delbart riggrör ..... 9

Montering av trimmerskydd och trimmerhuvud ..... 10

BRÄNSLEHANTERING

Bränslesäkerhet ..... 11

Drivmedel ..... 11

Tankning ..... 12

START OCH STOPP

Kontroll före start ..... 13

Start och stopp ..... 13

ARBETSTEKNIK

Allmänna arbetsinstruktioner ..... 15

UNDERHÅLL

Förgasare ..... 17

Ljuddämpare ..... 17

Tändstift ..... 18

Delbart riggrör ..... 18

Luftfilter ..... 18

Vinkelväxel ..... 19

Underhållsschema ..... 20

TEKNISKA DATA

Tekniska data ..... 21

EC-deklaration om överensstämmelse

(Gäller endast för Europa) ..... 22

## Innan start måste följande observeras:

Husqvarna AB arbetar ständigt med att vidareutveckla sina produkter och förbehåller sig därför rätten till ändringar beträffande bl.a. form och utseende utan föregående meddelande. Långvarig exponering för buller kan ge bestående hörselskador. Använd därför alltid godkända hörselskydd.



**VARNING:** Under inga förhållanden får maskinens ursprungliga utformning ändras utan tillstånd från tillverkaren. Använd alltid originaltillbehör. Icke auktoriserade ändringar och/eller tillbehör kan medföra allvarliga skador eller dödsfall för föraren eller andra.



**VARNING:** En röjsåg, buskröjare eller trimmer kan felaktigt eller slarvigt använd vara ett farligt redskap, som kan orsaka allvarliga skador eller dödsfall för användaren eller andra. Det är mycket viktigt att du läser och förstår innehållet i denna bruksanvisning.

## VAD ÄR VAD?

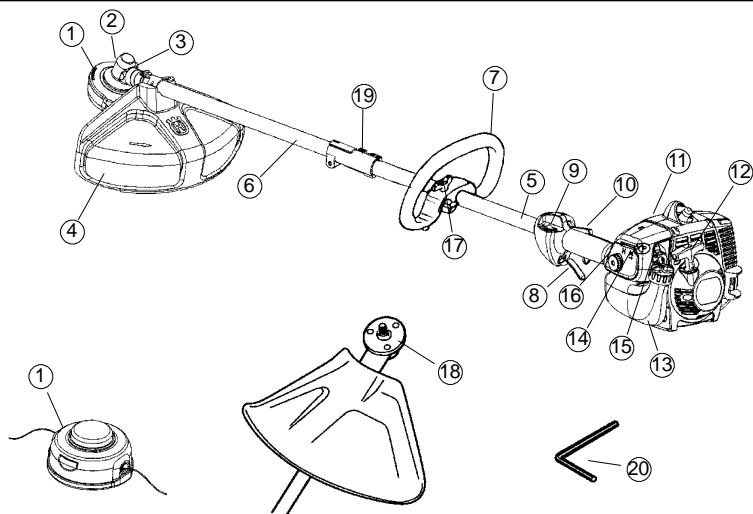

### Vad är vad?

- |                                          |                       |
|------------------------------------------|-----------------------|
| 1. Trimmerhuvud                          | 11. Cylinderkåpa      |
| 2. Påfyllning av smörjmedel, vinkelväxel | 12. Starthandtag      |
| 3. Vinkelväxel                           | 13. Bränsletank       |
| 4. Skydd för skärutrustning              | 14. Chokeregglage     |
| 5. Övre riggrör                          | 15. Bränslepump       |
| 6. Nedre riggrör                         | 16. Luftfilterkåpa    |
| 7. Loophandtag                           | 17. Handtagsjustering |
| 8. Gasreglage                            | 18. Medbringare       |
| 9. Stoppkontakt                          | 19. Riggrörskoppling  |
| 10. Gasreglagespärr                      | 20. Insexnyckel       |
|                                          | 21. Bruksanvisning    |

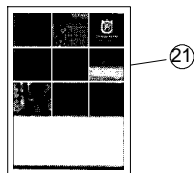

# ALLMÄNNA SÄKERHETSINSTRUKTIONER

## Viktigt

**VIKTIGT!** Maskinen är endast konstruerad för grästrimming.  
De enda tillbehör du får använda motorenheten som drivkälla till är de skärutrustningar vi rekommenderar i kapitel Tekniska data. Använd aldrig maskinen om du är trött, om du har druckit alkohol eller om du tar mediciner, som kan påverka din syn, ditt omdöme eller din kroppskontroll. Använd personlig skyddsutrustning. Se anvisningar under rubrik Personlig skyddsutrustning. Använd aldrig en maskin som modifierats så att den ej längre överensstämmer med originalutförandet.

Använd aldrig en maskin som är felaktig. Följ underhålls-, kontroll- och serviceinstruktioner i denna bruksanvisning. Vissa underhålls- och serviceåtgärder skall utföras av tränade och kvalificerade specialister. Se anvisningar under rubrik Underhåll. Samtliga kåpor och skydd måste vara monterade före start. Se till att tändhatt och tändkabel är oskadade för att undvika risk för elektrisk stöt. Användare av maskinen ska se till att inga människor eller djur under arbetet kommer närmare än 15 meter. Då flera användare arbetar med samma arbetsställe ska säkerhetsavståndet vara minst dubbla trädlängden, dock minst 15 meter.

**⚠ VARNING:** Tillåt aldrig barn att använda eller vara i närheten av maskinen. Eftersom maskinen är utrustad med återfjädrande stoppkontakt och kan startas med låg hastighet och kraft på starthandtaget, kan även små barn under vissa omständigheter åstadkomma den kraft som behövs för att starta maskinen. Detta kan innebära risk för allvarlig personskada. Avlägsna därför tändhatten när maskinen inte är under uppsikt.

## Personlig skyddsutrustning

**VIKTIGT!** En röjsåg, buskröjare eller trimmer kan felaktigt eller slarvigt använd vara ett farligt redskap, som kan orsaka allvarliga skador eller dödsfall för användaren eller andra. Det är mycket viktigt att du läser och förstår innehållet i denna bruksanvisning. Vid all användning av maskinen skall godkänd personlig skyddsutrustning användas. Personlig skyddsutrustning eliminerar inte skaderisken, men den reducerar effekten av en skada vid ett olyckstillbud. Be din återförsäljare om hjälp vid val av utrustning.

**⚠ VARNING:** Var alltid uppmärksam på varningssignaler eller tillrop när hörselskydd används. Tag alltid av hörselskydden så snart motorn stoppats.

## HÖRSELSKYDD

Hörselskydd med tillräcklig dämpeffekt ska användas.

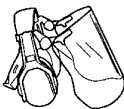

## ÖGONSKYDD

Godkända ögonskydd skall alltid användas. Används visir måste även godkända skyddsglasögon användas. Med godkända skyddsglasögon menas de som uppfyller standard EN 166 för EU-länder.

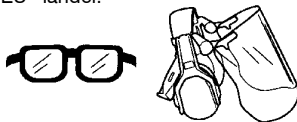

## HANDSKAR

Handskar ska användas när det behövs, t ex vid montering av skärutrustning.



## STÖVLAR

Använd halkfria och stadiga stövlar.



## KLÄDSEL

Använd rivstarkt material i klädseln och undvik alltför vida kläder som lätt hakar fast i ris och grenar. Använd alltid kraftiga långbyxor. Bär inte smycken, kortbyxor eller sandaler och gå inte barfota. Se till att håret inte hänger nedanför axlarna.

## FÖRSTA FÖRBAND

Första förband ska alltid finnas till hands.



# ALLMÄNNA SÄKERHETSINSTRUKTIONER

## Maskinens säkerhetsutrustning

I detta avsnitt förklaras vilka maskinens säkerhetsdetaljer är, vilken funktion de har samt hur kontroll och underhåll skall utföras för att säkerställa att de är i funktion. Se kapitel Vad är vad?, för att hitta var dessa detaljer är placerade på din maskin. Maskinens livslängd kan förkortas och risken för olyckor kan öka om underhåll av maskinen inte utförs på rätt sätt och om service och/eller reparationer inte utförs fackmannamässigt. Om du behöver ytterligare upplysningar kontakta närmaste serviceverkstad.

**VIKTIGT!** All service och reparation av maskinen kräver specialutbildning. Detta gäller särskilt maskinens säkerhetsutrustning. Om maskinen inte klarar någon av nedan listade kontroller ska du uppsöka din serviceverkstad. Ett köp av någon av våra produkter garanterar att du kan få en fackmannamässig reparation och service utförd. Om inköpsstället för maskinen inte är en av våra servande fackhandlare, fråga dem efter närmaste serviceverkstad.

**⚠ VARNING:** Använd aldrig en maskin med defekt säkerhetsutrustning. Maskinens säkerhetsutrustning ska kontrolleras och underhållas som beskrivits i detta avsnitt. Om din maskin inte klarar alla kontrollerna ska serviceverkstad uppsökas för reparation.

## Gasreglagespär

Gasreglagespärren är konstruerad att förhindra ofrivillig aktivering av gasreglaget. När spärren (A) trycks ner i handtaget (= när man håller om handtaget) frikopplas gasreglaget (B). När greppet om handtaget släpps återställs både gasreglaget samt gasreglagespärren till sina respektive ursprungslägen. Detta sker via två av varandra oberoende retur fjäder-system. Detta läge innebär att gasreglaget automatiskt låses på tomgång.

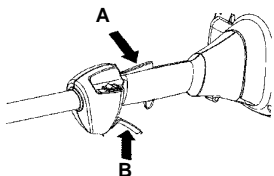

Kontrollera att gasreglaget är låst i tomgångsläge när gasreglagespärren är i sitt ursprungsläge.

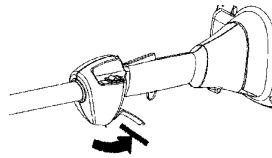

Tryck in gasreglagespärren och kontrollera att den återgår till sitt ursprungsläge när den släpps.

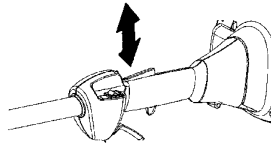

Kontrollera att gasreglaget och gasreglagespärren går lätt samt att deras retur fjädersystem fungerar.

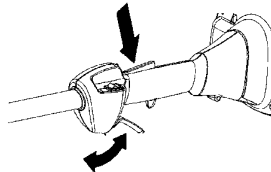

Se anvisningar under rubrik Start. Starta maskinen och ge full gas. Släpp gasreglaget och kontrollera att skärutrustningen stannar och att den förblir stillastående. Om skärutrustningen roterar med gasreglaget i tomgångsläge ska förgasarens tomgångsjustering kontrolleras. Se anvisningar under rubrik Underhåll.

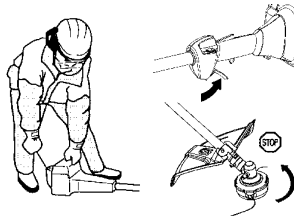

## Stoppkontakt

Stoppkontakten ska användas för att stänga av motorn.

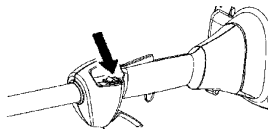

# ALLMÄNNA SÄKERHETSINSTRUKTIONER

## Skydd för skärutrustning



Detta skydd är avsett att förhindra att lösa föremål slungas iväg mot användaren. Skyddet förhindrar också användaren från att komma i kontakt med skärutrustning

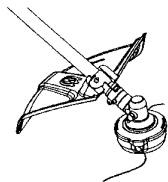

Kontrollera att skyddet är oskadat och fritt från sprickbildning. Byt skydd om det utsatts för slag eller har sprickor. Använd alltid rekommenderat skydd för den specifika skärutrustningen. Se kapitel Tekniska data.

**! VARNING:** Under inga omständigheter får någon skärutrustning användas utan att godkänt skydd monterats. Se kapitel Tekniska data. Om fel eller defekt skydd monteras, kan detta orsaka allvarlig personskada.

Användning av felaktigt lindad lina eller felaktig skärutrustning ökar vibrationsnivån. Se anvisningar under rubrik Skärutrustning.

**! VARNING:** Överexponering av vibrationer kan leda till blodkärls- eller nervskador hos personer som har blodcirkulationsstörningar. Uppsök läkare om ni upplever kroppsliga symptom som kan relateras till överexponering av vibrationer. Exempel på sådana symptom är; domningar, avsaknad av känsel, "kittlingar", "stickningar", smärta, avsaknad eller reducering av normal styrka, förändringar i hudens färg eller dess yta. Dessa symptom uppträder vanligtvis i fingrar, i händer eller i handleder.

## Ljuddämpare



Ljuddämparen är konstruerad för att ge så låg ljudnivå som möjligt samt för att leda bort motorns avgaser från användaren.

**OBS!** Ljuddämpare utrustad med katalysator är även konstruerad för att reducera skadliga ämnen i avgaserna.

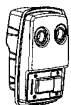

I länder med varmt och torrt klimat är risken för bränder påtaglig. Vi har därför utrustat vissa ljuddämpare med ett sk. gnistfångarnät. Kontrollera om din maskins ljuddämpare har ett sådant nät.

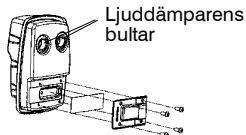

För ljuddämpare är det mycket viktigt att instruktionerna för kontroll, underhåll och service följs. Använd aldrig en maskin som har en defekt ljuddämpare.

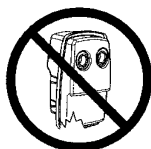

Kontrollera regelbundet att ljuddämparen sitter fast på motorn.

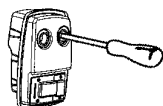

**! VARNING:** Katalysatorljuddämparen blir mycket het såväl vid användning som efter stopp. Detta gäller även vid tomgångskörning. Beröring kan orsaka brännskador på huden. Var uppmärksam på brandfaran!

**! VARNING:** Ljuddämparen innehåller kemikalier som kan vara cancerframkallande. Undvik kontakt med dessa kemikalier ifall ljuddämparen skulle gå sönder.

# ALLMÄNNA SÄKERHETSINSTRUKTIONER

**⚠ VARNING:** Tänk på att: Motorns avgaser innehåller kolmonoxid vilket kan orsaka kolmonoxidförgiftning. Starta eller kör därför aldrig maskinen inomhus, eller där luftcirkulationen är bristfällig. Motorns avgaser är heta och kan innehålla gnistor vilka kan orsaka brand. Starta därför aldrig maskinen inomhus eller nära eldfänt material!

## Skärutrustning

Detta avsnitt behandlar hur du genom korrekt underhåll samt genom användning av korrekt typ av skärutrustning:

- Erhåller maximal skärprestanda.
- Ökar skärutrustningens livslängd.

### VIKTIGT!

Använd endast skärutrustning tillsammans med det skydd som vi rekommenderar! Se kapitel Tekniska data. Se skärutrustningens anvisningar för korrekt laddning av lina och val av rätt lindiameter.

**⚠ VARNING:** Stanna alltid motorn innan du arbetar med något på skärutrustningen. Denna fortsätter att rotera även sedan gasreglaget släppts. Kontrollera att skärutrustningen har stannat helt och tag bort kabeln från tändstiftet innan du börjar med något arbete på den.

**⚠ VARNING:** En felaktig skärutrustning kan öka risken för olyckor.

## Trimmerhuvud

### VIKTIGT!

Always ensure the trimmer line is wound tightly and evenly around the drum, otherwise the machine will generate harmful vibration.

- Använd endast de trimmerhuvuden och trimmerlinor som rekommenderas. Se kapitel Tekniska data.

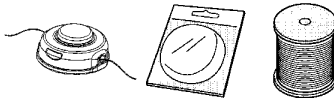

- Generellt fordrar en mindre maskin små trimmerhuvuden och vice versa. Detta på grund av att vid avverkning med lina måste motorn slunga ut lina radiellt från trimmerhuvudet samt även möta motståndet från det gräs som avverkas.
- Linans längd är också viktig. En längre lina fordrar större motorstyrka än en kort, vid samma diameter på lina.
- Se till att den kniv som sitter på trimmerskyddet är intakt. Den används för att skära av lina till rätt längd.
- För att få en längre livslängd på lina kan den läggas i vatten ett par dygn. Lina blir då segare och håller längre.



## MONTERING

**OBS:** Säkerställ att enheten är korrekt monterad enligt anvisningarna i denna handbok.

### Montering av loophandtag

- Snäpp loophandtaget över riggröret.
- Observera att loophandtaget måste monteras mellan pilmarkeringarna på riggröret.

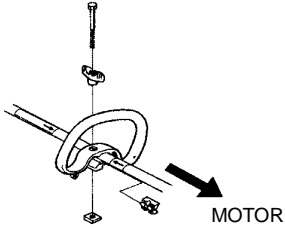

- Skjut in distansen i spåret i loophandtaget.
- Montera muttern, vredet och skruven.
- Gör nu en finjustering så att trimmern ger en bekväm arbetsställning. Drag åt skruven/vredet. Drag ej åt för hårt.

### Montering och demontering av delbart riggrör



#### Montering:

- Lossa kopplingen genom att vrida på ratten.

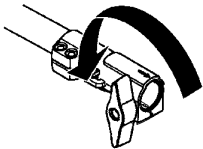

- Rikta in fliken på tillbehöret (A) mot pilen på kopplingen (B).

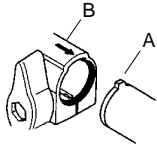

- Tryck in tillbehöret i kopplingen tills det snäpper fast.

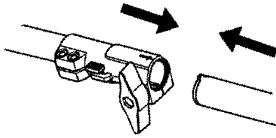

- Dra åt ratten ordentligt innan du använder enheten.

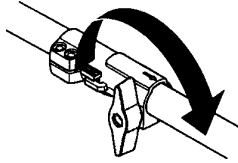

#### Demontering:

- Lossa kopplingen genom att vrida på ratten (minst 3 gånger).

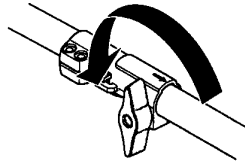

- Tryck in och håll knappen (C) intryckt. Håll ett fast grepp om motorändan och dra tillbehöret rakt ut ur kopplingen.

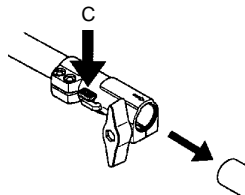

## MONTERING

### Montering av trimmerskydd och trimmerhuvud



- Montera trimmerskydd (A) för arbete med trimmerhuvud. Trimmerskyddet/kombiskyddet krokas fast i fästet på riggröret och fixeras med en skruv (D).

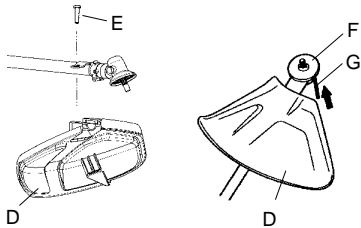

- Montera medbringare (B) på utgående axel.
- Vrid runt klingaxeln tills ett av medbringarens hål sammanfaller med motsvarande hål i växelhuset.
- För in insexnyckeln (C) i hålet så att axeln låses.
- Gänga på trimmerhuvudet (H) mot rotationsriktningen.

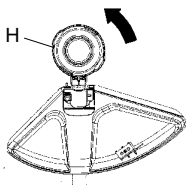

- Demontering sker i omvänd ordningsföljd.

# BRÄNSLEHANTERING

## Bränslesäkerhet

Starta aldrig maskinen:

1. Om du spillt bränsle på den. Torka av allt spill och låt bensinresterna avdunsta.
2. Om du spillt bränsle på dig själv eller dina kläder, byt kläder. Tvätta de kroppsdelar som varit i kontakt med bränsle. Använd tvål och vatten.
3. Om maskinen läcker bränsle. Kontrollera regelbundet efter läckage från tanklock och bränsleledningar.

## Transport och förvaring

- Förvara och transportera maskinen och bränslet så att eventuellt läckage och ångor inte riskerar att komma i kontakt med gnistor eller öppen låga, exempelvis från elmaskiner, elmotorer, elkontakter/strömbrytare eller värmepannor.
- Vid förvaring och transport av bränsle ska för ändamålet speciellt avsedda och godkända behållare användas.
- Vid längre tids förvaring av maskin ska bränsletanken tömmas. Hör med närmaste bensinstation var du kan göra dig av med bränsleöverskott.
- Se till att maskinen är väl rengjord och att fullständig service är utförd innan långtidsförvaring.
- För att undvika ofrivillig start av motorn, ska alltid tändhatten avlägsnas vid långtidsförvaring, om maskinen ej är under uppsikt och vid alla förekommande serviceåtgärder.



**VARNING:** Var försiktig vid hantering av bränsle. Tänk på brand-, explosions- och inandningsrisker.

## Drivmedel

**OBS!** Maskinen är försedd med en tvåtaktsmotor och måste alltid köras på en blandning av bensin och tvåtaktsmotorolja. För att säkerställa rätt blandningsförhållande är det viktigt att noggrant mäta den oljemängd som skall blandas. Vid tillbländning av små bränslemängder inverkar även små felaktigheter i oljemängden kraftigt på blandningsförhållandet.



**VARNING:** Bränsle och bränsleångor är mycket brandfarliga och kan ge allvarliga skador vid inandning och hudexponering. Var därför försiktig vid hantering av bränsle och sörg för god luftventilation vid bränslehantering.

## Bensin



**OBS!** Använd alltid oljeblandad kvalitetsbensin (minst 90 oktan). Där miljöanpassad bensin, s.k. alkylatbensin finns tillgänglig skall sådan användas.



- Rekommenderat lägsta oktantal är 90. Om man kör motorn på bensin med ett lägre oktantal än 90 kan så kallad spikning uppträda. Detta leder till ökad motortemperatur, som kan orsaka svåra motorhav-erier.
- Vid arbete med kontinuerligt höga varvtal rekommenderas högre oktantal.

## Tvåtaktsolja

- För bästa resultat och funktion använd HUSQVARNA tvåtaktsolja, som är speciellt framtagen för våra tvåtaktsmotorer. Blandningsförhållande 1:50 (2%).
- Om HUSQVARNA tvåtaktsolja ej finns tillgänglig kan annan tvåtaktsolja av hög kvalitet och avsedd för luftkylda motorer användas. Kontakta din återförsäljare vid val av olja. Blandningsförhållande 1:33 (3%).
- Använd aldrig tvåtaktsolja avsedd för vattenkylda utombordsmotorer, s.k. outboardoil.
- Använd aldrig olja avsedd för fyrtaktsmotorer.

Bensin, liter	Tvåtaktsolja, liter	
	2% (1:50)	3% (1:33)
5	0,10	0,15
10	0,20	0,30
15	0,30	0,45
20	0,40	0,60

# BRÄNSLEHANTERING

## Blandning

- Blanda alltid bensin och olja i en ren behållare godkänd för bensin.
- Börja alltid med att fylla i hälften av bensen som skall tillblandas. Fyll därefter i hela oljemängden. Blanda (skaka) bränsleblandningen. Fyll återstående mängd bensin.
- Blanda (skaka) bränsleblandningen omsorgsfullt innan maskinens bränsletank fylls.

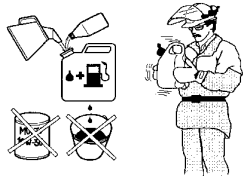

- Blanda inte bränsle för mer än max 1 månads behov.
- Om maskinen inte används under en längre tid skall bränsletanken tömmas och rengöras.

**⚠ VARNING:** Katalysatorljuddämparen blir mycket het såväl vid användning som efter stopp. Detta gäller även vid tomgångskörning. Var uppmärksam på brandfaran, speciellt vid hantering nära brandfarliga ämnen och/eller gaser.

## Tankning



**⚠ VARNING:** Följande försiktighetsåtgärder minskar brandrisken: Rök inte eller placera något varmt föremål i närheten av bränsle. Tank aldrig med motorn igång. Stanna motorn och låt den svalna några minuter före tankning. Öppna tanklocket sakta vid bränslepåfyllning så att eventuellt övertryck sakta försvinner. Drag åt tanklocket nogga efter tankning. Flytta alltid maskinen från tankningsplatsen före start.

- Torka rent runt tanklocket. Föroreningar i tanken orsakar driftstörningar.
- Se till att bränslet är väl blandat genom att skaka behållaren innan tanken fylls.

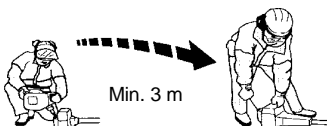

## START OCH STOPP

### Kontroll före start

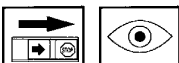

**⚠ VARNING:** När motorn startas med chokereglaget i choke- eller startgasläge börjar skärutrustningen omedelbart att rotera.

- Starta aldrig maskinen inomhus. Var medveten om faran med inandning av motorns avgaser.
- Iaktta omgivningen och var säker på att det inte finns risk att människor eller djur kan komma i kontakt med skärutrustningen.
- Placera maskinen på marken, se till att skärutrustningen går fri från kvistar och stenar. Tryck maskinkroppen mot marken med vänster hand (**OBS!** Ej med foten). Fatta sedan starthandtaget med högerhanden och drag i snöret.



- Kontrollera trimmerhuvudet och trimmerskyddet så att de är oskadade och fria från sprickbildning. Byt trimmerhuvud eller trimmerskydd om de utsatts för slag eller har sprickor.

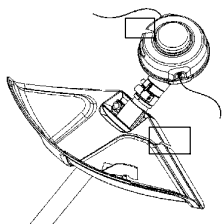

- Använd aldrig maskinen utan skydd eller med defekt skydd.

### Start och stopp



**⚠ VARNING:** Komplet kopplingskåpa med riggrör måste vara monterad innan maskinen startas, annars kan kopplingen lossna och orsaka personskador. Flytta alltid maskinen från tankningsplatsen före start. Placera maskinen på ett fast underlag. Se till att skärutrustningen ej kan ta i något föremål. Se till att inga obehöriga finns inom arbetsområdet, annars finns risk för allvarliga personskador. Säkerhetsavståndet är 15 meter.

#### Kall motor

**Bränslepump:** Tryck på bränslepumpens gummiblåsa 10 gånger tills bränsle börjar fylla blåsan. Blåsan behöver ej fyllas helt.

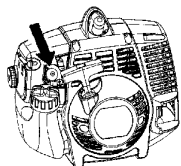

**Choke:** För över motorns blå chokereglaget till det stängda läget.

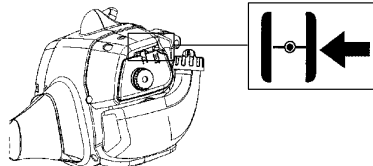

#### Start

Tryck maskinkroppen mot marken med vänster hand (**OBS!** Ej med foten!). Håll ett fast grepp om starthandtaget med din högra hand. **Tryck INTE in gasreglaget.** Dra långsamt i startsnöret tills du känner ett visst motstånd (starthakarna griper in) och dra sedan snabbt och kraftfullt i startsnöret.

**Vira aldrig startsnöret runt handen.**

Dra upprepade gånger i startsnöret tills motorn försöker starta. För över motorns blå chokereglaget till det ½ läget. Dra i startsnöret tills motorn går igång. För över motorns blå chokereglaget till det Öppen läget.

## START OCH STOPP

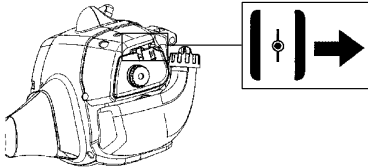

**OBS!** Om motorn dör, för tillbaka den blå chokespaken till det stängda läget och upprepa startproceduren.

**OBS!** Drag inte ut startsnöret helt och släpp inte heller starthandtaget från helt utdraget läge. Detta kan orsaka skador på maskinen.

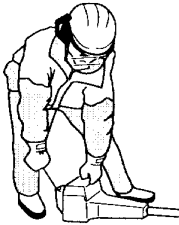

### Varm motor

Med en varm motor, för över motorns blå chokereglaget till det ½ läget. Dra i startsnöret tills motorn går igång. För över motorns blå chokereglaget till det Öppen läget.

### OBS!

Placera inte någon del av kroppen på den markerade ytan. Kontakt kan resultera i brännskador på huden eller elektrisk stöt om tändhatten är defekt. Använd alltid handskar. Använd aldrig en maskin med defekt tändhatt.

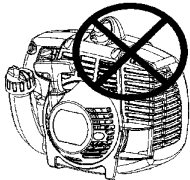

### Stopp

Stäng av motorn genom att trycka in och hålla stoppkontakten intryckt i STOPP-läge tills motorn stannar.

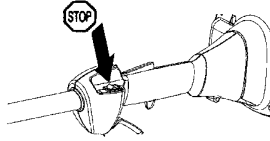

**⚠ VARNING:** När motorn startas med chokereglaget i choke- eller startgasläge börjar skärutrustningen omedelbart att rotera.

**OBS!** Stoppkontakten återgår automatiskt till startläge. För att undvika ofrivillig start, måste därför alltid tändhatten avlägsnas från tändstiftet vid montering, kontroll och/eller underhåll.

## Allmänna arbetsinstruktioner

### VIKTIGT!

Detta avsnitt behandlar grundläggande säkerhetsregler för arbete med trimmer. När du råkar ut för en situation som gör dig osäker angående fortsatt användning ska du rådfråga en expert. Vänd dig till din återförsäljare eller din serviceverkstad. Undvik all användning du anser dig otillräckligt kvalificerad för. Före användning måste du förstå skillnaden mellan skogsrojning, gräsrojning och grästrimming.

## Grundläggande säkerhetsregler



- lakta omgivningen:
  - För att säkerställa att inte människor, djur eller annat kan påverka din kontroll över maskinen.
  - För att säkerställa att inte människor, djur eller annat riskerar att komma i kontakt med skärutrustningen eller lösa föremål som slungas iväg av skärutrustningen.
  - OBS!** Använd aldrig maskinen utan möjlighet att kunna påkalla hjälp i händelse av olycka.
- Undvik användning vid ogynnsamma väderleksförhållanden. Exempelvis tät dimma, kraftigt regn, hård vind, stark kyla, osv. Att arbeta i dåligt väder är tröttsamt och kan skapa farliga omständigheter, exempelvis halt underlag, påverkande på trädets fallriktning, m.m.
- Se till att du kan gå och stå säkert. Titta efter eventuella hinder vid en oväntad förflyttning (rötter, stenar, grenar, gropar, diken, osv.). lakta stor försiktighet vid arbete i sluttande terräng.



- Vid förflyttning ska motorn stängas av.
- Ställ aldrig ner maskinen med motorn i drift utan att du har uppsikt över den.



**VARNING:** Varken användaren av maskinen eller någon annan får försöka att dra undan det skurna materialet när motorn eller skärutrustningen roterar, eftersom detta kan medföra allvarliga skador. Stanna motorn och skärutrustningen innan du tar bort material som lindats runt klingaxeln, eftersom det annars finns risk för skador. Under samt en stund efter användning kan vinkelväxeln vara varm. Det finns risk för brännskada vid kontakt.



**VARNING:** Varning för utslungade föremål. Använd alltid godkända ögonskydd. Luta dig aldrig över skärutrustningens skydd. Stenar, skräp m.m. kan kastas upp i ögonen och vålla blindhet eller allvarliga skador. Håll obehöriga på avstånd. Barn, djur, åskådare och medhjälpare ska befinna sig utanför säkerhetszonen på 15 m. Stanna maskinen omedelbart om någon närmar sig. Sväng aldrig runt med maskinen utan att först kontrollera bakåt att ingen befinner sig inom säkerhetszonen.

## Grundläggande arbetsteknik

- Släpp ner motorn på tomgångsvarvtal efter varje arbetsmoment. Längre tids fullvarv utan att motorn belastas kan ge allvarlig motorskada.



**VARNING:** Ibland fastnar grenar eller gräs mellan skydd och skärutrustning. Stanna alltid motorn vid rengöring.

## Grästrimming med trimmerhuvud

### Trimning



- Håll trimmerhuvudet strax ovanför marken och luta det i vinkel. Det är linans ände som utför arbetet. Låt linan arbeta i sin egen takt. Pressa aldrig in linan i materialet som ska tas bort.

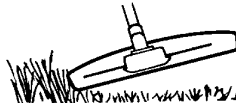

- Linan avlägsnar lätt gräs och ogräs intill väggar, staket, träd och rabatter, men den kan också skada ömtålig bark på träd och buskar samt skada staketstolpar.

## ARBETSTEKNIK

- Minska risken för skador på växtligheten genom att korta linan till 10–12 cm och minska motorvarvtalet.
- Vid trimning och skrapning ska du använda mindre än full gas, för att linan ska hålla längre och trimmerhuvudet ska slitas mindre.

### Renskrapning



- Skrapningstekniken avlägsnar all oönskad vegetation. Håll trimmerhuvudet strax ovanför marken och luta det. Låt linans ände slå mot marken runt träd, stolpar, statyer och liknande. **OBS!** Denna teknik ökar slitaget på linan.

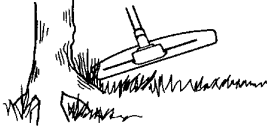

- Linan slits fortare och måste matas fram oftare vid arbete mot stenar, tegel, betong, metallstaket etc än vid kontakt med träd och trästaket.

### Klippning



- Trimmern är idealisk för klippning på platser som är svåra att komma åt med en vanlig gräsklippare. Håll linan parallell med marken vid klippning. Undvik att trycka ned trimmerhuvudet mot marken eftersom detta kan förstöra gräsmattan och skada redskapet..

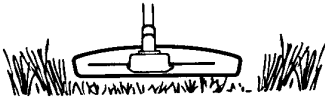

- Undvik att låta trimmerhuvudet ha ständig kontakt med marken under normal klippning. En sådan ständig kontakt kan vålla skador och slitage på trimmerhuvudet.

### Sopning



- Den roterande linans fläktverkan kan användas för snabb och enkel rengöring. Håll linan parallell med och över de ytor som ska sopas och för redskapet fram och tillbaka..

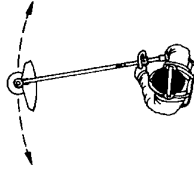

- Vid klippning och sopning ska du använda full gas för att få ett bra resultat.

**⚠ VARNING:** Varken användaren av maskinen eller någon annan får försöka att dra undan det skurna materialet när motorn eller skärutrustningen roterar, eftersom detta kan medföra allvarliga skador. Stanna motorn och skärutrustningen innan du tar bort material som lindats runt klingaxeln, eftersom det annars finns risk för skador. Under samt en stund efter användning kan vinkelväxeln vara varm. Det finns risk för brännskada vid kontakt.

**⚠ VARNING:** Varning för utslungade föremål. Använd alltid godkända ögonskydd. Luta dig aldrig över skärutrustningens skydd. Stenar, skräp m.m. kan kastas upp i ögonen och vålla blindhet eller allvarliga skador. Håll obehöriga på avstånd. Barn, djur, åskådare och medhjälpare ska befinna sig utanför säkerhetszonen på 15 m. Stanna maskinen omedelbart om någon närmar sig.



# UNDERHÅLL

Ägaren av maskinen är ansvarig för att utföra allt erforderligt underhåll som anges i bruksanvisningen.

## Förgasare

Din Husqvarna – produkt har konstruerats och tillverkats enligt specifikationer som reducerar de skadliga avgaserna. När motorn har förbrukat 8 – 10 tankar bränsle har motorn körts in. För att se till att den fungerar på bästa sätt och avger så lite skadliga avgaser som möjligt efter inkörningsperioden, låt din återförsäljare/ serviceverkstad (som har varvräknare till sitt förfogande) justera din förgasare.

**⚠️ VARNING:** Kompletta kopplingskåpa med riggrör måste vara monterad innan maskinen startas, annars kan kopplingen lossna och orsaka personskador.

## Funktion



- Via gasreglaget styr förgasaren motorns varvtal. I förgasaren blandas luft/bränsle.
- T – skruven reglerar gasreglets läge vid tomgång. Skruvas T – skruven medurs fås högre tomgångsvarvtal och skruvas den moturs fås lägre tomgångsvarvtal.

## Grundinställning

- Vid provkörning på fabrik grundinställs förgasaren. Finjustering skall utföras av utbildad kunnig person.

**OBS!** Om skärutrustningen roter vid tomgång skall Tskruven vridas moturs tills skärutrustningen stannar. until the cutting attachment stops.

**Rek. tomgångsvarvtal:** Se kapitel Tekniska data.

**Rek. max rusvarvtal:** Se kapitel Tekniska data.

## Slutinställning av tomgångsvarvtalet T

Justera tomgångsvarvtalet med tomgångsskruven T, om omjustering skulle behövas. Vrid först T – skruven medurs tills skärutrustningen börjar rotera. Vrid sedan skruven moturs tills skärutrustningen stannar. Ett korrekt justerat tomgångsvarvtal har uppnåtts när motorn går jämnt i varje läge. Det bör även vara en god marginal till det varvtal, då skärutrustningen börjar rotera.

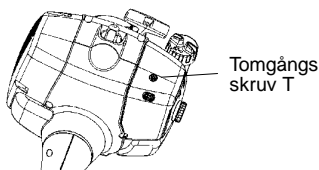

**⚠️ VARNING:** Kan tomgångsvarvtalet ej justeras så att skärutrustningen står stilla, kontakta din återförsäljare/ serviceverkstad. Använd inte maskinen förrän den är korrekt inställd eller reparerad.

## Säkerhet vid underhåll

Koppla loss tändstiftet innan du utför något underhåll, utom vid justering av förgasaren.

## Ljuddämpare



**OBS!** Ljuddämpare utrustad med katalysator är även konstruerad för att reducera skadliga ämnen i avgaserna.

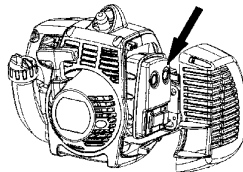

Ljuddämparen är utformad för att dämpa ljudnivån och för att leda avgaserna bort från användaren. Avgaserna är heta och kan innehålla gnistor vilka kan orsaka brand om avgaserna riktas mot ett torrt och brännbart material.

Ljuddämpare är utrustade med ett speciellt gnistfångarnät. Bör nätet rengöras en gång per månad. Detta görs bäst med en stålborste. **Vid ev. skador på nätet skall detta bytas.** Om nätet ofta är igensatt, kan detta vara ett tecken på att katalysatorns funktion är nedsatt. Kontakta din återförsäljare för kontroll. Med ett igensatt nät överhettas maskinen med skador på cylinder och kolv som följd.

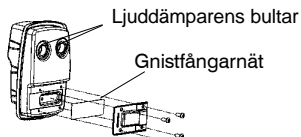

**OBS!** Använd aldrig maskinen med en ljuddämpare som är i dåligt skick.

# UNDERHÅLL

**⚠ VARNING:** Katalysatorljuddämparen blir mycket het såväl vid användning som efter stopp. Detta gäller även vid tomgångskörning. Beröring kan orsaka brännskador på huden. **Var uppmärksam på brandfaran!**

**⚠ VARNING:** Ljuddämparen innehåller kemikalier som kan vara cancerframkallande. Undvik kontakt med dessa kemikalier ifall ljuddämparen skulle gå sönder.

**⚠ VARNING:** Tänk på att: Motorns avgaser innehåller kolmonoxid vilket kan orsaka kolmonoxidförgiftning. Starta eller kör därför aldrig maskinen inomhus, eller där luftcirkulationen är bristfällig. Motorns avgaser är heta och kan innehålla gnistor vilka kan orsaka brand. Starta därför aldrig maskinen inomhus eller nära eldfångt material!

## Tändstift



Tändstiftets kondition påverkas av:

- En felaktigt inställd förgasare.
- En felaktigt oljeblandning i bränslet (för mycket eller felaktig olja).
- Ett smutsigt luftfilter.

Dessa faktorer orsakar beläggningar på tändstiftets elektroder och kan förorsaka driftstörningar och startsvårigheter. Om maskinens effekt är låg, om den är svår att starta eller om tomgången är orolig: kontrollera alltid först tändstiftet innan ytterligare åtgärder vidtages. Om tändstiftet är igensatt, rengör det och kontrollera samtidigt att elektrodgapet är 0,6 mm. Tändstiftet bör bytas efter ungefär en månad i drift eller om nödvändigt tidigare.

0,6 mm

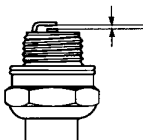

**OBS!** Använd alltid rekommenderad tändstiftstyp! Felaktigt tändstift kan förstöra kolv/cylinder.

## Delbart riggrör



Drivaxeländan i det nedre riggröret ska smörjas invändigt med fett var 30:e arbetstimma. Det finns risk att drivaxeländarna (splinesförbanden) på de delbara modellerna kärvar ihop om de inte smörjs regelbundet.

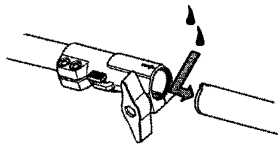

## Luftfilter



Luftfiltret skall regelbundet rengöras från damm och smuts för att undvika:

- Förgasorstörningar
- Startproblem
- Sämre effekt
- Onödigt slitage på motorns delar.
- Onormalt hög bränsleförbrukning

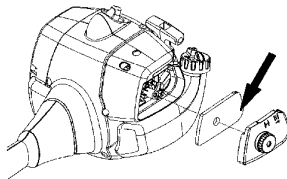

Rengör filtret efter 25 timmars drift eller oftare om förhållandena är ovanligt dammiga.

### Rengöring av luftfilter

Demontera luftfilterkåpan och tag bort filtret. Tvätta det rent i varmt tvålatten. Se till att filtret är torrt då det åter monteras.

Ett länge använt luftfilter kan aldrig bli fullständigt rent. Därför måste filtret med jämna mellanrum ersättas med ett nytt. **Ett skadat luftfilter måste alltid bytas ut.**

## Vinkelväxel



Vinkelväxeln är från fabriken fylld med lämplig mängd fett. Innan maskinen tas i bruk bör man dock kontrollera att växeln är fylld med fett till 3/4. Använd HUSQ-VARNA specialfett.

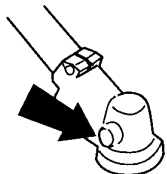

Smörjmedlet i växelhuset behöver normalt inte bytas annat än vid eventuella reparationer.

# UNDERHÅLL

## Underhållsschema

Nedan följer en lista över den skötsel som skall utföras på maskinen. De flesta av punkterna finns beskrivna i avsnittet Underhåll. Användaren får endast utföra sådana underhålls- och servicearbeten som beskrivs i denna bruksanvisning. Mer omfattande ingrepp skall utföras av en auktoriserad serviceverkstad.

Underhåll	Daglig tillsyn	Veckotillsyn	Månadstillsyn
Rengör maskinen utvändigt.	X		
Kontrollera att gasreglagespärr och gasreglage fungerar säkerhetsmässigt.	X		
Kontrollera att stoppkontakten fungerar.	X		
Kontrollera att skärutrustningen inte roterar på tomgång.	X		
Rengör luftfiltret. Byt om det behövs.	X		
Kontrollera att skyddet är oskadat och fritt från sprickbildning. Byt skydd om det utsatts för slag eller har sprickor.	X		
Kontrollera att trimmerhuvudet är oskadat och inte har några sprickor. Byt trimmerhuvudet om det behövs.	X		
Kontrollera att skruvar och muttrar är åtdragna.	X		
Kontrollera att inget bränsleläckage finns från motor, tank eller bränsleledningar.	X		
Kontrollera startapparaten med dess lina.		X	
Rengör tändstiftet utvändigt. Demontera det och kontrollera elektrodavståndet. Justera avståndet till 0,6 mm eller byt tändstift. Se till att tändstiftet har s.k. radioavstörning.		X	
Rengör förgasaren utvändigt och utrymmet runt denna.		X	
Kontrollera att vinkelväxeln är fylld till 3/4 med smörjmedel. Fyll på med specialfett om det behövs.		X	
Kontrollera att bränslefiltret ej är förorenat eller att bränsleslangen har sprickor eller andra defekter. Byt om erforderligt.			X
Kontrollera alla kablar och anslutningar.			X
Kontrollera koppling, kopplingsfjädrar och kopplingstrumma med avseende på slitage. Byt om nödvändigt hos auktoriserad serviceverkstad.			X
Byt tändstift. Se till att tändstiftet har s.k. radioavstörning.			X
Kontrollera och rengör eventuellt ljuddämparens gnistfångarnät.			X

## TEKNISKA DATA

### Tekniska data

	128LDX
<b>Motor</b>	
Cylindervolym, cm <sup>3</sup>	28
Cylinderdiameter, mm	35
Slaglängd, mm	28,7
Tomgångsvarvtal, r/min	2800–3200
Rekommenderat max rusvarvtal, r/min	11000
Varvtal på utgående axel, r/min	8000
Max. motoreffekt enligt ISO 8893, kW/ r/min	0,8
Katalysatorljuddämpare	Ja
Varvtalsreglerat tändsystem	Ja
<b>Tändsystem</b>	
Tillverkare/typ av tändsystem	Walbro/CD
Tändstift	Champion RCJ-8Y
Elektroddgap, mm	0,6
<b>Bränsle-/smörjsystem</b>	
Tillverkare/typ av förgasare	Zama
Volym bensintank, liter	0,4
<b>Vikt</b>	
Vikt, utan bränsle, skärutrustning och skydd, kg	5,0
<b>Bulleremissioner</b>	
(se anm. 1)	
Ljudeffektnivå, uppmätt dB(A)	110
Ljudeffektnivå, garanterad L <sub>WA</sub> dB(A)	114
<b>Ljudnivåer</b>	
(se anm. 2)	
Ekvivalent ljudtrycksnivå vid användarens öra, uppmätt enligt EN/ISO 11806 och ISO 22868, dB(A), min/max	93/96
<b>Vibrationsnivåer</b>	
Vibrationsnivåer i handtag, uppmätt enligt EN/ISO 11806 och ISO 22867	
<b>FRÄMRE HANDTAGET</b>	
Tomgång, m/s <sup>2</sup> , min/max	2,9/4,7
Full gas, m/s <sup>2</sup> , min/max	3,1/6,2
<b>BAKRE HANDTAGET</b>	
Tomgång, m/s <sup>2</sup> , min/max	1,9/2,6
Full gas, m/s <sup>2</sup> , min/max	5,5/8,4

**Anm. 1:** Emission av buller till omgivningen uppmätt som ljudeffekt (L<sub>WA</sub>) enligt EG-direktiv 2000/14/EG.

**Anm. 2:** Ekvivalent ljudtrycksnivå beräknas som den tidsviktade energisumman för ljudtrycksnivåerna vid olika driftstillstånd under följande tidsindelning: 1/2 tomgång och 1/2 max varvtal.

**OBS!** Ljudtrycket vid användarens öra och vibrationer i handtag är mätta med alla till maskinen godkända skärutrustningar. I tabellen anges lägsta och högsta värde.

## TEKNISKA DATA

Modell 128LDX (M10 vänstergängad axel)		
Godkända tillbehör	Typ	Skärutrustning / skydd , Art. nr.
Trimmerhuvud	T25	537 33 83-02 / 545 030 901
Plastknivar	Tricut 300 mm	531 00 38-11 / 545 030 901

Tillbehör	Art. nr.
Gräsklinga/gräsknivsats	952 715 616
Kultivatortillsats med riggrör	952 711 907 / 537 42 54-01
Kantskärartillsats med riggrör	952 711 908 / 537 19 69-01
Blåsartillsats med riggrör	952 711 911
Sågtillsats med riggrör	952 711 910 / 537 18 33-16
Borsttillsats med riggrör	537 19 67-01
Häcksaxtillsats med riggrör	537 19 66-05 / 537 19 66-06
Trimmertillsats med riggrör	537 35 35-01

## EG-FÖRSÄKRAN OM ÖVERENSSTÄMMELSE

### EG-försäkran om överensstämmelse (Gäller endast Europa)

Vi, **Husqvarna AB, SE-561 82 Huskvarna, Sverige**, tel: +46-36-146000, försäkrar härmed, som auktoriserad representant inom Europeiska unionen, att **Husqvarna grässtrimmer av modell 128LDX** från serienummer 2009-031N00001 och framåt (året anges i klartext på typskylten plus ett efterföljande serienummer), motsvarar föreskrifterna i **RÅDETS DIREKTIV**:

av den 22 juni 1998 "angående maskiner" **98/37/EG**, bilaga IIA.

av den 15 december 2004 "angående elektromagnetisk kompatibilitet" **2004/108/EG**, samt nu gällande tillägg.

av den 8 maj 2000 "angående emission av buller till omgivningen" **2000/14/EG**, bilaga V. Den uppmätta ljudeffekten är 110 dB(A) och den garanterade ljudeffekten är 114 dB(A). Klippbredden är 43 cm.

Följande standarder har tillämpats: **EN12100-1:2003, EN 12100-2:2003, EN ISO 11806:1997** och **CISPR 12:2005**.

Det frivilliga typgodkännandet har utförts av **Svensk Maskinprovning AB**, Fyrisborgsgatan 3 S-754 50 Uppsala, Sverige. Certifikatet eller certifikaten är numrerade: **SEC/07/1156**.

09-01-31

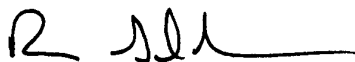

Ronnie E. Goldman, Teknisk chef  
Portabla konsumentprodukter för trädgårdsskötsel

# Utbyte av tråd

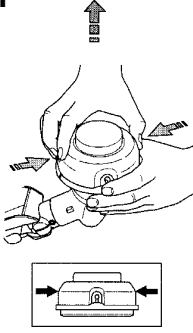
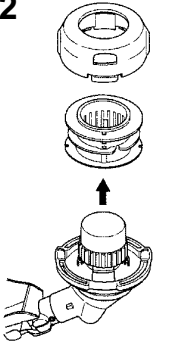
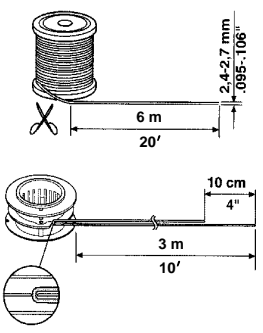
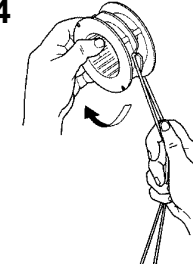
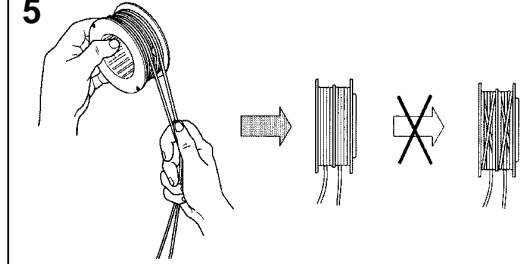
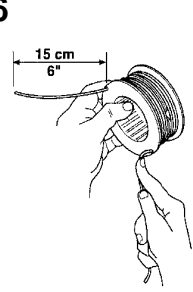
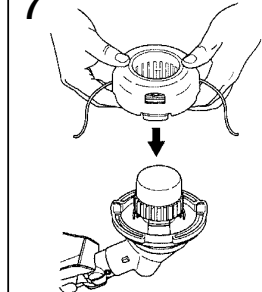
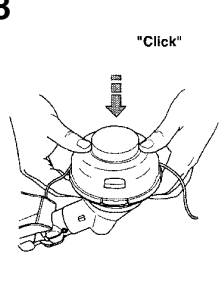
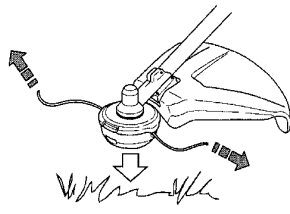

<p><b>1</b></p> 	<p><b>2</b></p> 	<p><b>3</b></p> 
<p><b>4</b></p> 	<p><b>5</b></p> 	
<p><b>6</b></p> 	<p><b>7</b></p> 	<p><b>8</b></p> 
<p><b>9</b></p> 		

Tri Cut

