

Bruksanvisning Brugsanvisning
Bruksanvisning Käyttöohje

327RjX-series

Läs igenom bruksanvisningen noggrant och förstå innehållet innan du använder maskinen.
Læs brugsanvisningen omhyggeligt igennem og forstå indholdet, inden du bruger maskinen.

Les nøye gjennom bruksanvisningen og forstå innholdet før du bruker maskinen.

Lue käyttöohje huolellisesti ja ymmärrä sen sisältö, ennen kuin alat käyttää konetta.



SE (2-26)

DK (27-51)

No (52-76)

FI (77-101)

SYMBOLFÖRKLARING

Symboler

WARNING! Röjsågar, buskröjare och trimmers kan vara farliga! Slarvigt eller felaktigt användande kan resultera i allvarliga skador eller dödsfall för användaren eller andra. Det är mycket viktigt att du läser och förstår innehållet i bruksanvisningen.

Läs igenom bruksanvisningen noggrant och förstå innehållet innan du använder maskinen.

Använd alltid:

- Skyddshjälm där det finns risk för fallande föremål
- Godkända hörselskydd
- Godkända ögonskydd

Max. varvtal på utgående axel, rpm

Denna produkt överensstämmer med gällande EG-direktiv.

Varning för utslungade föremål och rikoschetter.

Användare av maskinen ska under arbets gång se till att inga människor eller djur kommer närmare än 15 meter.

Maskiner utrustade med såg- eller gräsklinga kan rycka våldsamt i sidled när klingan kommer i kontakt med fasta föremål. Detta kallas kast. Klingan kan åstadkomma amputationer av armar och ben. Håll alltid människor och djur minst 15 meter bort från maskinen.

Pilmarkeringar som anger gränser för handtagsfästets placering.

Använd alltid godkända skyddshandskar.



Använd halkfria och stadiga stövlar.



Avsedd endast för icke-metallisk flexibel skärutrustning, d v s trimmerhuvud med trimmerlina.



Bulleremissioner till omgivningen enligt Europeiska Gemenskapens direktiv. Maskinens emission anges i kapitel Tekniska data och på dekal.



Övriga på maskinen angivna symboler/dekaler avser specifika krav för certifieringar på vissa marknader.

Motorn stängs av genom att stoppkontakten förs till stoppläge. OBS! Stoppkontakten återgår automatiskt till startläge. För att undvika ofrivillig start, måste därför alltid tändhatten avlägsnas från tändstiftet vid montering, kontroll och/eller underhåll.

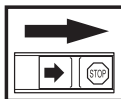

Använd alltid godkända skyddshandskar.

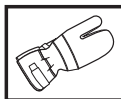

Regelbunden rengöring krävs.

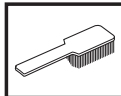

Okulär kontroll.



Godkända ögonskydd måste användas.



INNEHÅLL

Innehåll

SYMBOLFÖRKLARING

Symboler 2

INNEHÅLL

Innehåll 3

Innan start måste följande observeras: 3

INLEDNING

Bäste kund! 4

VAD ÄR VAD?

Vad är vad på trimmern? 5

ALLMÄNNA SÄKERHETSINSTRUKTIONER

Viktigt 6

Personlig skyddsutrustning 6

Maskinens säkerhetsutrustning 7

Skärutrustning 9

MONTERING

Montering av J-handtag 12

Montering av skärutrustning 12

Montering av klingskydd/kombiskydd, gräsklinga
och gräskniv 12

Montering av övriga skydd och skärutrustningar .. 13

BRÄNSLEHANTERING

Bränslesäkerhet 14

Drivmedel 14

Tankning 15

START OCH STOPP

Kontroll före start 16

Start och stopp 16

ARBETSTEKNIK

Allmänna arbetsinstruktioner 18

UNDERHÅLL

Förgasare 21

Ljuddämpare 21

Kylsystem 22

Tändstift 22

Lufffilter 23

Vinkelväxel 23

Underhållsschema 24

TEKNISKA DATA

Tekniska data 25

EG-försäkring om överensstämmelse 26

Innan start måste följande observeras:

Läs igenom bruksanvisningen noggrant.



VARNING! Långvarig exponering för buller kan ge bestående hörselskador. Använd därför alltid godkända hörselskydd.



VARNING! Under inga förhållanden får maskinens ursprungliga utformning ändras utan tillstånd från tillverkaren. Använd alltid originaltillbehör. Icke auktoriserade ändringar och/eller tillbehör kan medföra allvarliga skador eller dödsfall för föraren eller andra.



VARNING! En röjsåg, buskröjare eller trimmer kan felaktigt eller slarvigt använd vara ett farligt redskap, som kan orsaka allvarliga skador eller dödsfall för användaren eller andra. Det är mycket viktigt att du läser och förstår innehållet i denna bruksanvisning.

INLEDNING

Bäste kund!

Gratulerar till Ditt val att köpa en Husqvarna-produkt! Husqvarna har anor som går tillbaka till 1689 då kung Karl XI lät uppföra en fabrik på stranden av Huskvarnaån för tillverkning av musköter. Placeringen vid Huskvarnaån var logisk, eftersom ån användes för att alstra vattenkraft och på så sätt utgjorde ett vattenkraftverk. Under de mer än 300 år som Husqvarna-fabriken funnits har otaliga produkter tillverkats, allt från vedspisar till moderna köksmaskiner, symaskiner, cyklar, motorcyklar mm. 1956 lanserades den första motorgräsklipparen som följdes av motorsågen 1959 och det är inom detta område Husqvarna idag verkar.

Husqvarna är idag en av världens ledande tillverkare av skogs- och trädgårdsprodukter med kvalitet och prestanda som högsta prioritet. Affärsidén är att utveckla, tillverka och marknadsföra motordrivna produkter för skogs- och trädgårdsbruk samt bygg- och anläggningsindustrin. Husqvarnas mål är också att vara i framkant vad gäller ergonomi, användarvänlighet, säkerhet och miljötänkande, varför en mängd olika finesser tagits fram för att förbättra produkterna inom dessa områden.

Vi är övertygade om att ni med tillfredsställelse kommer att uppskatta vår produkts kvalitet och prestanda under en lång tid framöver. Ett köp av någon av våra produkter ger dig tillgång till professionell hjälp med reparationer och service om något ändå skulle hända. Om inköpsstället för maskinen inte var någon av våra auktoriserade återförsäljare, fråga dem efter närmaste serviceverkstad.

Vi hoppas att Du kommer att vara nöjd med Din maskin och att den ska få vara Din följeslagare under en lång tid framöver. Tänk på att denna bruksanvisning är en värdehandling. Genom att följa dess innehåll (användning, service, underhåll etc) kan Du väsentligt höja maskinens livslängd och även dess andrahandsvärde. Om Du säljer Din maskin, se till att överlåta bruksanvisningen till den nya ägaren.

Tack för att du använder en Husqvarna-produkt!

Husqvarna AB arbetar ständigt med att vidareutveckla sina produkter och förbehåller sig därför rätten till ändringar beträffande bl.a. form och utseende utan föregående meddelande.

VAD ÄR VAD?

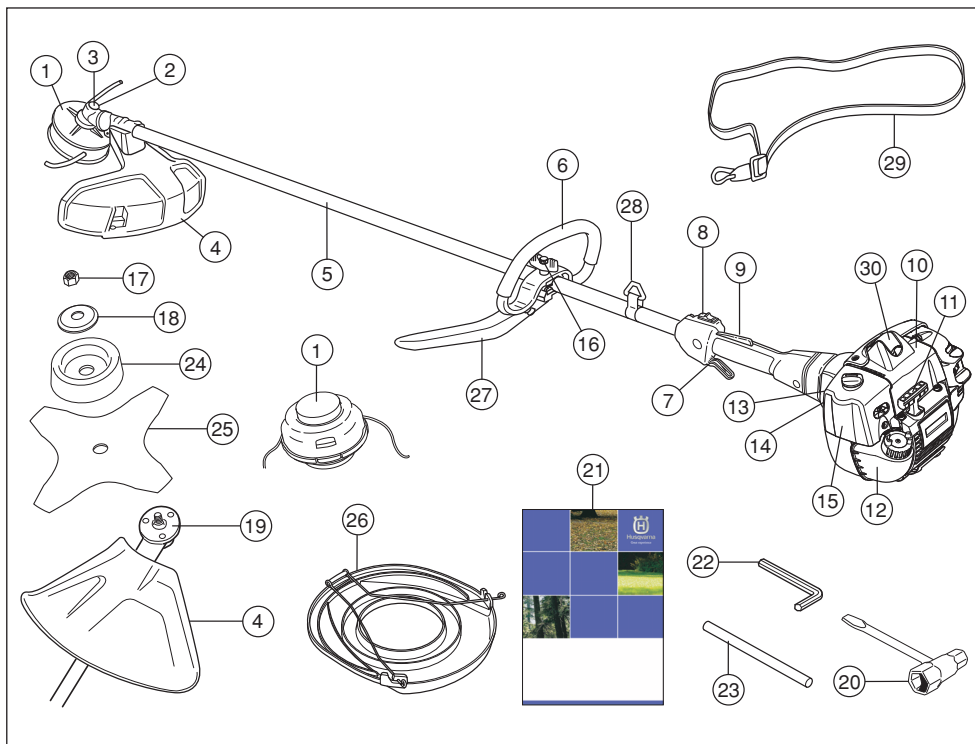

Vad är vad på trimmern?

- | | |
|---|---------------------------|
| 1 Trimmerhuvud | 16 Handtagsjustering |
| 2 Påfyllning av smörjmedel, vinkelväxel | 17 Låsmutter |
| 3 Vinkelväxel | 18 Stödfläns |
| 4 Skydd för skärutrustning | 19 Medbringare |
| 5 Riggerör | 20 Klingmutternyckel |
| 6 Loophandtag | 21 Bruksanvisning |
| 7 Gasreglage | 22 Insexnyckel |
| 8 Stoppkontakt | 23 Låspinne |
| 9 Gasreglagespärr | 24 Stödkopp |
| 10 Cylinderkåpa | 25 Klinga |
| 11 Starthandtag | 26 Transportskydd |
| 12 Bränsletank | 27 J-handtag |
| 13 Chokereglage | 28 Upphängning för sele |
| 14 Bränslepump | 29 Sele |
| 15 Lufffilterkåpa | 30 Tändhatt och tändstift |

ALLMÄNNA SÄKERHETSINSTRUKTIONER

Viktigt

VIKTIGT!

Maskinen är endast konstruerad för grässtrimning.

De enda tillbehör du får använda motorenheten som drivkälla till är de skärutrustningar vi rekommenderar i kapitel Tekniska data.

Använd aldrig maskinen om du är trött, om du har druckit alkohol eller om du tar mediciner, som kan påverka din syn, ditt omdöme eller din kroppskontroll.

Använd personlig skyddsutrustning. Se anvisningar under rubrik "Personlig skyddsutrustning".

Använd aldrig en maskin som modifierats så att den ej längre överensstämmer med originalutförandet.

Använd aldrig en maskin som är felaktig. Följ underhålls-, kontroll- och serviceinstruktioner i denna bruksanvisning. Vissa underhålls- och serviceåtgärder skall utföras av tränade och kvalificerade specialister. Se anvisningar under rubrik Underhåll.

Samtliga kåpor, skydd och handtag måste vara monterade före start. Se till att tändhatt och tändkabel är oskadade för att undvika risk för elektrisk stöt.

Användare av maskinen ska se till att inga människor eller djur under arbetet kommer närmare än 15 meter. Då flera användare arbetar med samma arbetsställe ska säkerhetsavståndet vara minst dubbla trädlängden, dock minst 15 meter.



WARNING! Denna maskin alstrar under drift ett elektromagnetiskt fält. Detta fält kan under vissa omständigheter ge påverkan på aktiva eller passiva medicinska implantat. För att reducera risken för allvarliga eller livshotande skador rekommenderar vi därför personer med implantat att rådgöra med läkare samt tillverkaren av det medicinska implantatet innan denna maskin används.



WARNING! Att köra en motor i ett instängt eller dåligt ventilerat utrymme kan orsaka dödsfall genom kvävning eller kolmonoxidförgiftning.



WARNING! Tillåt aldrig barn att använda eller vara i närheten av maskinen. Eftersom maskinen är utrustad med återfjädrande stoppkontakt och kan startas med låg hastighet och kraft på starthandtaget, kan även små barn under vissa omständigheter åstadkomma den kraft som behövs för att starta maskinen. Detta kan innebära risk för allvarlig personskada. Avlägsna därför tändhatten när maskinen inte är under uppsikt.

Personlig skyddsutrustning

VIKTIGT!

En röjsåg, buskröjare eller trimmer kan felaktigt eller slarvigt använd vara ett farligt redskap, som kan orsaka allvarliga skador eller dödsfall för användaren eller andra. Det är mycket viktigt att du läser och förstår innehållet i denna bruksanvisning.

Vid all användning av maskinen skall godkänd personlig skyddsutrustning användas. Personlig skyddsutrustning eliminerar inte skaderisken, men den reducerar effekten av en skada vid ett olyckstillbud. Be din återförsäljare om hjälp vid val av utrustning.



WARNING! Var alltid uppmärksam på varningssignaler eller tillrop när hörselskydd används. Tag alltid av hörselskydden så snart motorn stoppats.

HJÄLM

Skyddshjälm där det finns risk för fallande föremål



HÖRSELSKYDD

Hörselskydd med tillräcklig dämpeffekt ska användas.



ÖGONSKYDD

Godkända ögonskydd skall alltid användas. Används visir måste även godkända skyddsglasögon användas. Med godkända skyddsglasögon menas de som uppfyller standard ANSI Z87.1 för USA eller EN 166 för EU-länder.



ALLMÄNNA SÄKERHETSINSTRUKTIONER

HANDSKAR

Handskar ska användas när det behövs, t ex vid monteringen av skärutrustning.



STÖVLAR

Använd stövlar med stålhätta och halkfri sula.



KLÄDSEL

Använd rivstarkt material i klädslen och undvik alltför vida kläder som lätt hakar fast i ris och grenar. Använd alltid kraftiga långbyxor. Bär inte smycken, kortbyxor eller sandaler och gå inte barfota. Se till att håret inte hänger nedanför axlarna.

FÖRSTA FÖRBAND

Första förband ska alltid finnas till hands.



Maskinens säkerhetsutrustning

I detta avsnitt förklaras vilka maskinens säkerhetsdetaljer är, vilken funktion de har samt hur kontroll och underhåll skall utföras för att säkerställa att de är i funktion. Se kapitel Vad är vad?, för att hitta var dessa detaljer är placerade på din maskin.

Maskinens livslängd kan förkortas och risken för olyckor kan öka om underhåll av maskinen inte utförs på rätt sätt och om service och/eller reparationer inte utförs fackmannamässigt. Om du behöver ytterligare upplysningar kontakta närmaste serviceverkstad.

VIKTIGT!

All service och reparation av maskinen kräver specialutbildning. Detta gäller särskilt maskinens säkerhetsutrustning. Om maskinen inte klarar någon av nedan listade kontroller ska du uppsöka din serviceverkstad. Ett köp av någon av våra produkter garanterar att du kan få en fackmannamässig reparation och service utförd. Om inköpsstället för maskinen inte är en av våra servande fackhandlare, fråga dem efter närmaste serviceverkstad.



VARNING! Använd aldrig en maskin med defekt säkerhetsutrustning. Maskinens säkerhetsutrustning ska kontrolleras och underhållas som beskrivits i detta avsnitt. Om din maskin inte klarar alla kontrollerna ska serviceverkstad uppsökas för reparation.

Gasreglagespärren

Gasreglagespärren är konstruerad att förhindra ofrivillig aktivering av gasreglaget. När spärren (A) trycks ner i handtaget (= när man håller om handtaget) frikopplas gasreglaget (B). När greppet om handtaget släpps återställs både gasreglaget samt gasreglagespärren till sina respektive ursprungslägen. Detta sker via två av varandra oberoende retur fjädersystem. Detta läge innebär att gasreglaget automatiskt låses på tomgång.

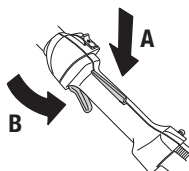

Kontrollera att gasreglaget är låst i tomgångsläge när gasreglagespärren är i sitt ursprungsläge.

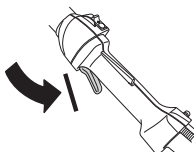

Tryck in gasreglagespärren och kontrollera att den återgår till sitt ursprungsläge när den släpps.

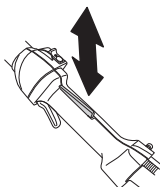

Kontrollera att gasreglaget och gasreglagespärren går lätt samt att deras retur fjädersystem fungerar.

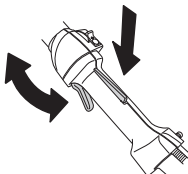

Se anvisningar under rubrik Start. Starta maskinen och ge full gas. Släpp gasreglaget och kontrollera att skärutrustningen stannar och att den förblir stillastående.

ALLMÄNNA SÄKERHETSINSTRUKTIONER

Om skärutrustningen roterar med gasreglaget i tomgångsläge ska förgasarens tomgångsjustering kontrolleras. Se anvisningar under rubrik Underhåll.

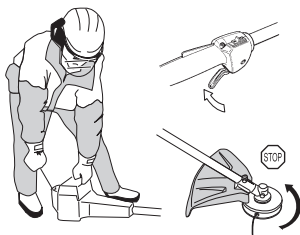

Stoppkontakt

Stoppkontakten ska användas för att stänga av motorn.

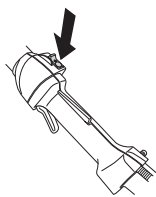

Starta motorn och kontrollera att motorn stängs av när stoppkontakten förs till stoppläget.

Skydd för skärutrustning



Detta skydd är avsett att förhindra att lösa föremål slungas iväg mot användaren. Skyddet förhindrar också användaren från att komma i kontakt med skärutrustningen.

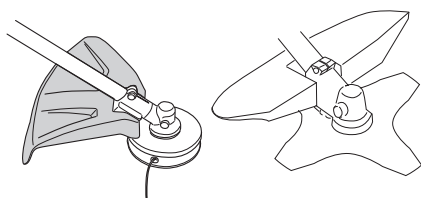

Kontrollera att skyddet är oskadat och fritt från sprickbildning. Byt skydd om det utsatts för slag eller har sprickor.

Använd alltid rekommenderat skydd för den specifika skärutrustningen. Se kapitel Tekniska data.



WARNING! Under inga omständigheter får någon skärutrustning användas utan att godkänt skydd monterats. Se kapitel Tekniska data. Om fel eller defekt skydd monteras, kan detta orsaka allvarlig personskada.

Avvibreringssystem



Din maskin är utrustad med ett avvibreringssystem, vilket är konstruerat att ge en så vibrationsfri och behaglig användning som möjligt.

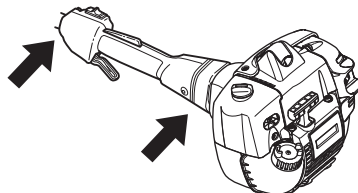

Användning av felaktigt lindad lina eller felaktig skärutrustning ökar vibrationsnivån. Se anvisningar under rubrik Skärutrustning.

Maskinens avvibreringssystem reducerar överföringen av vibrationer mellan motorenhet/skärutrustning och maskinens handtagsenhet.



Kontrollera regelbundet avvibreringselementen efter materialsprickor och deformationer.

Kontrollera att avvibreringselementen är hela och fast förankrade.



WARNING! Överexponering av vibrationer kan leda till blodkärls- eller nervskador hos personer som har blodcirkulationsstörningar. Uppsök läkare om ni upplever kroppsliga symtom som kan relateras till överexponering av vibrationer. Exempel på sådana symtom är domningar, avsaknad av känsel, "kittlingar", "stickningar", smärta, avsaknad eller reducering av normal styrka, förändringar i hudens färg eller dess yta. Dessa symtom uppträder vanligtvis i fingrar, händer eller handleder. Riskerna kan öka vid låga temperaturer.

Ljuddämpare



Ljuddämparen är konstruerad för att ge så låg ljudnivå som möjligt samt för att leda bort motorns avgaser från användaren. Ljuddämpare utrustad med katalysator är

ALLMÄNNA SÄKERHETSINSTRUKTIONER

även konstruerad för att reducera skadliga ämnen i avgaserna.



I länder med varmt och torrt klimat är risken för bränder påtaglig. Vi har därför utrustat vissa ljuddämpare med ett sk. gnistfångarnät. Kontrollera om din maskins ljuddämpare har ett sådant nät.

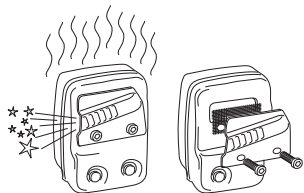

För ljuddämpare är det mycket viktigt att instruktionerna för kontroll, underhåll och service följs.

Använd aldrig en maskin som har en defekt ljuddämpare.



Kontrollera regelbundet att ljuddämparen sitter fast på motorn.

Är din maskins ljuddämpare utrustad med ett gnistfångarnät, skall detta rengöras regelbundet. Ett igensatt nät leder till varmkörning av motorn med allvarlig motorskada som följd.



WARNING! Katalysatorljuddämparen blir mycket het såväl vid användning som efter stopp. Detta gäller även vid tomgångskörning. Beröring kan orsaka brännskador på huden. Var uppmärksam på brandfaran!



WARNING! Ljuddämparen innehåller kemikalier som kan vara cancerframkallande. Undvik kontakt med dessa kemikalier ifall ljuddämparen skulle gå sönder.



VARNING! Tänk på att:

Motorns avgaser är heta och kan innehålla gnistor vilka kan orsaka brand. Starta därför aldrig maskinen inomhus eller nära eldfångt material!

Låsmutter



För viss typ av skärutrustning används låsmutter för fastsättning.

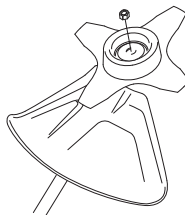

Vid montering, drag åt muttern mot skärutrustningens rotationsriktning. Vid demontering, lossa muttern i skärutrustningens rotationsriktning. (OBS! Muttern är vänstergängad.) Vid lossdragning och åtdragning av sågklingans mutter finns risk för att skada sig på sågklingans tänder. Se därför till att handen befinner sig i skydd av klingskyddet vid detta arbete. Använd alltid en hylsnyckel med tillräckligt långt skaft för att möjliggöra detta. Pilen på bilden visar inom vilket område hylsnyckeln ska arbeta vid loss- respektive åtdragning av muttern.

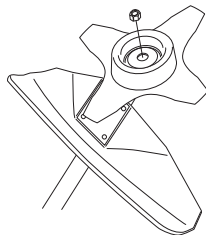
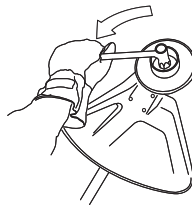

Låsmutterns nylonlåsning får ej vara så sliten att den kan skruvas med fingrarna. Låsningen ska hålla minst 1,5 Nm. Muttern ska bytas efter det att den skruvats på ca 10 gånger.

Skärutrustning

Detta avsnitt behandlar hur du genom korrekt underhåll samt genom användning av korrekt typ av skärutrustning:

- Reducerar maskinens kastbenägenhet.
- Erhåller maximal skärprestanda.

ALLMÄNNA SÄKERHETSINSTRUKTIONER

- Ökar skärutrustningens livslängd.

VIKTIGT!

Använd endast skärutrustning tillsammans med det skydd som vi rekommenderar! Se kapitel Tekniska data.

Se skärutrustningens anvisningar för korrekt laddning av lina och val av rätt lindiameter.

Håll klingans skärtänder väl och korrekt skärpta! Följ våra rekommendationer. Se även instruktion på klingförpackningen.



VARNING! Stanna alltid motorn innan du arbetar med något på skärutrustningen. Denna fortsätter att rotera även sedan gasreglaget släppts. Kontrollera att skärutrustningen har stannat helt och tag bort kabeln från tändstiftet innan du börjar med något arbete på den.



VARNING! En felaktig skärutrustning eller en felaktigt filad klinga ökar risken för kast.

Skärutrustning

Gräsklinga och gräskniv är avsedda att användas för röjning av grövre gräs.

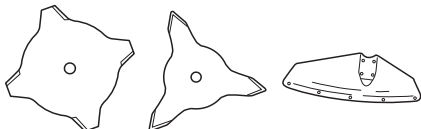

Trimmerhuvud är avsett för grästrimming.



Grundregler



Använd endast skärutrustning tillsammans med det skydd som vi rekommenderar! Se kapitel Tekniska data.

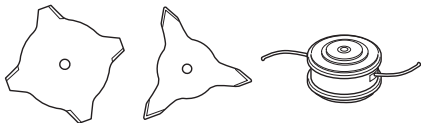

Håll klingans skärtänder väl och korrekt skärpta! Följ våra instruktioner och använd rekommenderad filmall. En felskärpt eller skadad klinga ökar risken för olyckor.

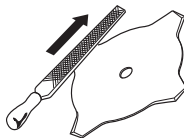

Kontrollera skärutrustningen med avseende på skador och sprickbildning. En skadad skärutrustning ska alltid bytas ut.

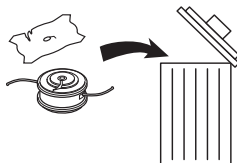

Filning av gräskniv och gräsklinga



- Se skärutrustningens förpackning för korrekt filning. Klingan och kniven filas med en enkelgradig flatfil.
- Fila alla eggar lika mycket för att bevara balansen.

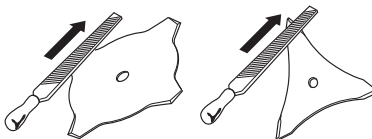

VARNING! Kassera alltid en klinga som är böjd, skev, spräckt, brusten eller skadad på något annat sätt. Försök aldrig att rätta en skev klinga för ny användning. Använd endast originalklingor av föreskriven typ.

ALLMÄNNA SÄKERHETSINSTRUKTIONER

Trimmerhuvud

VIKTIGT!

Se alltid till att trimmerlinan lindas hårt och jämnt runt trumman, annars uppstår hälsofarliga vibrationer i maskinen.

- Använd endast de trimmerhuvuden och trimmerlinor som rekommenderas. De har utprovats av tillverkaren för att passa en viss motorstorlek. Speciellt viktigt är detta när ett helautomatiskt trimmerhuvud används. Använd endast rekommenderad skärutrustning. Se kapitel Tekniska data.

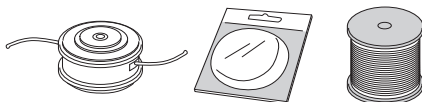

- Generellt fordrar en mindre maskin små trimmerhuvuden och vice versa. Detta på grund av att vid avverkning med lina måste motorn slunga ut linan radiellt från trimmerhuvudet samt även möta motståndet från det gräs som avverkas.
- Linans längd är också viktig. En längre lina fordrar större motorstyrka än en kort, vid samma diameter på linan.
- Se till att den kniv som sitter på trimmerskyddet är intakt. Den används för att skära av linan till rätt längd.
- För att få en längre livslängd på linan kan den läggas i vatten ett par dygn. Linan blir då segare och håller längre.

MONTERING

Montering av J-handtag



- Snäpp loophandtaget över riggröret. Observera att loophandtaget måste monteras mellan pilmarkeringarna på riggröret.

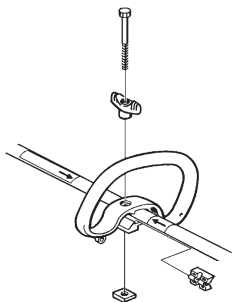

- Skjut in distansen i spåret i loophandtaget.
- Montera muttern, vredet och skruven. Drag ej åt för hårt.
- J-handtaget monteras i loophandtaget med tre skruvar enligt bild.

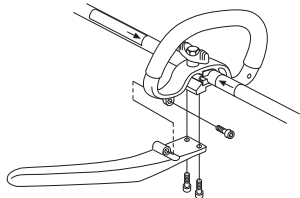

- Gör nu en finjustering så att trimmern ger en bekväm arbetsställning. Drag åt skruven/vredet.

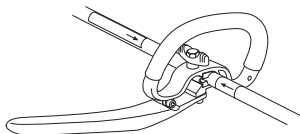

VARNING! Vid montering av J-handtag får endast gräsklingor/gräsknivar eller trimmerhuvud/plastknivar användas. Sågklinga får aldrig användas tillsammans med J-handtag.

Montering av skärutrustning



VARNING! Vid montering av skärutrustning är det ytterst viktigt att medbringarens/ stödflänsens styrning hamnar rätt i skärutrustningens centrumhål. Felaktigt monterad skärutrustning kan orsaka allvarlig och/ eller livshotande personskada.

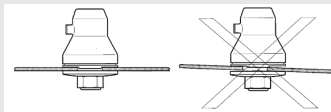

VARNING! Under inga omständigheter får någon skärutrustning användas utan att godkänt skydd monterats. Se kapitel Tekniska data. Om fel eller defekt skydd monteras, kan detta orsaka allvarlig personskada.

VIKTIGT! För att få använda såg- eller gräsklinga måste maskinen vara utrustad med rätt styre, klingskydd och sele.

Montering av klingskydd/ kombiskydd, gräsklinga och gräskniv



- Klingskyddet/kombiskyddet (A) krokas fast i fästet på riggröret och fixeras med en skruv. **OBS!** Använd rekommenderat klingskydd. Se kapitel Tekniska data.

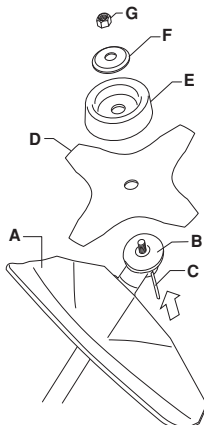

- Montera medbringare (B) på utgående axel.

MONTERING

- Vrid runt klingaxeln tills ett av medbringarens hål sammanfaller med motsvarande hål i växelhuset.
- För in låsinnen (C) i hålet så att axeln låses.
- Placera klingan (D), stödkopp (E) och stödflians (F) på utgående axel.
- Montera muttern (G). Muttern skall dras åt med ett moment av 35-50 Nm (3,5-5 kpm). Använd hylsnyckeln i verktygssatsen. Håll i nyckelns skaft så nära klingskyddet som möjligt. Muttern dras åt när nyckeln förs mot rotationsriktningen (OBS! vänstergängad).

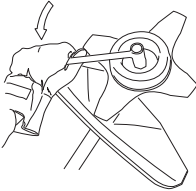

Montering av övriga skydd och skärutrustningar



- Montera trimmerskydd (A) för arbete med trimmerhuvud. Trimmerskyddet/kombiskyddet krokas fast i fästet på riggröret och fixeras med en skruv (L).

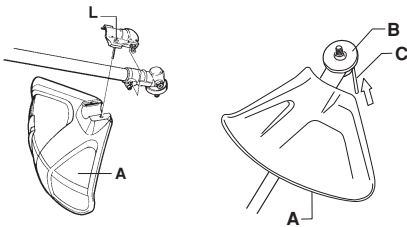

- Montera medbringare (B) på utgående axel.
- Vrid runt klingaxeln tills ett av medbringarens hål sammanfaller med motsvarande hål i växelhuset.
- För in låsinnen (C) i hålet så att axeln låses.
- Gänga på trimmerhuvudet/plastknivarna (H) mot rotationsriktningen.

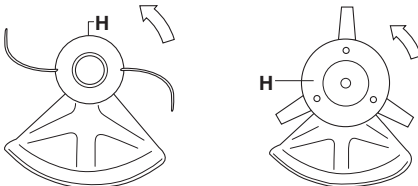

- Demontering sker i omvänd ordningsföljd.

BRÄNSLEHANTERING

Bränslesäkerhet

Starta aldrig maskinen:

- 1 Om du spillt bränsle på den. Torka av allt spill och låt bensenresterna avdunsta.
- 2 Om du spillt bränsle på dig själv eller dina kläder, byt kläder. Tvätta de kroppsdelar som varit i kontakt med bränsle. Använd tvål och vatten.
- 3 Om maskinen läcker bränsle. Kontrollera regelbundet efter läckage från tanklock och bränsleledningar.

Transport och förvaring

- Förvara och transportera maskinen och bränslet så att eventuellt läckage och ångor inte riskerar att komma i kontakt med gnistor eller öppen låga, exempelvis från elmaskiner, elmotorer, elkontakter/strömbrytare eller värmepannor.
- Vid förvaring och transport av bränsle ska för ändamålet speciellt avsedda och godkända behållare användas.
- Vid längre tids förvaring av maskin ska bränsletanken tömmas. Hör med närmaste bensinstation var du kan göra dig av med bränsleöverskott.
- Se till att maskinen är väl rengjord och att fullständig service är utförd innan långtidsförvaring.
- Skärutrustningens transportskydd ska alltid vara monterat under transport eller förvaring av maskinen.
- Säkra maskinen under transport.
- För att undvika ofrivillig start av motorn, ska alltid tändhatten avlägsnas vid långtidsförvaring, om maskinen ej är under uppsikt och vid alla förekommande serviceåtgärder.



WARNING! Var försiktig vid hantering av bränsle. Tänk på brand-, explosions- och inandningsrisker.

Drivmedel

OBS! Maskinen är försedd med en tvåtaktsmotor och måste alltid köras på en blandning av bensen och tvåtaktsolja. För att säkerställa rätt blandningsförhållande är det viktigt att noggrant mäta den oljemängd som skall blandas. Vid tillblandning av små bränslemängder inverkar även små felaktigheter i oljemängden kraftigt på blandningsförhållandet.



WARNING! Bränsle och bränsleångor är mycket brandfarliga och kan ge allvarliga skador vid inandning och hudexponering. Var därför försiktig vid hantering av bränsle och sörg för god luftventilation vid bränslehantering.

Bensin



OBS! Använd alltid oljeblandad kvalitetsbensin med minst 90 oktän (RON). Om din maskin är utrustad med katalysator (se kapitel Tekniska data) skall alltid blyfri oljeblandad kvalitetsbensin användas. En blyad bensin förstör katalysatorn.

Där miljöanpassad bensin, s.k. alkylatbensin finns tillgänglig ska sådan användas.



- Rekommenderat lägsta oktantal är 90 (RON). Om man kör motorn på bensin med ett lägre oktantal än 90 kan så kallad spikning uppträda. Detta leder till ökad motortemperatur, som kan orsaka svåra motorhaverier.
- Vid arbete med kontinuerligt höga varvtal rekommenderas högre oktantal.

Tvåtaktsolja

- För bästa resultat och funktion använd HUSQVARNA tvåtaktsolja, som är speciellt tillverkad för våra luftkylda tvåtaktsmotorer.
- Använd aldrig tvåtaktsolja avsedd för vattenkylda utombordsmotorer, s.k. outboardoil (benämnd TCW).
- Använd aldrig olja avsedd för fyrtaktsmotorer.
- En låg oljekvalitet eller för fet olje/bränsle blandning kan äventyra katalysatorns funktion och minska dess livstid.
- Blandningsförhållande
1:50 (2%) med HUSQVARNA tvåtaktsolja.
1:33 (3%) med andra oljor gjorda för luftkylda tvåtaktsmotorer klassade för JASO FB/ISO EGB.

Bensin, liter	Tvåtaktsolja, liter	
	2% (1:50)	3% (1:33)
5	0,10	0,15
10	0,20	0,30
15	0,30	0,45
20	0,40	0,60

BRÄNSLEHANTERING

Blandning

- Blanda alltid bensin och olja i en ren behållare godkänd för bensin.
- Börja alltid med att fylla i hälften av bensinen som skall tillblandas. Fyll därefter i hela oljemängden. Blanda (skaka) bränsleblandningen. Fyll återstående mängd bensin.
- Blanda (skaka) bränsleblandningen omsorgsfullt innan maskinens bränsletank fylls.

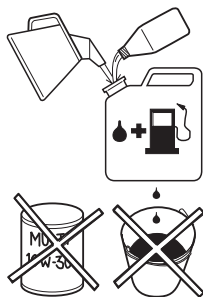

- Blanda inte bränsle för mer än max 1 månads behov.
- Om maskinen inte används under en längre tid skall bränsletanken tömmas och rengöras.



WARNING! Katalysatorljuddämparen blir mycket het såväl vid användning som efter stopp. Detta gäller även vid tomgångskörning. Var uppmärksam på brandfaran, speciellt vid hantering nära brandfarliga ämnen och/eller gaser.

Tankning



WARNING! Följande försiktighetsåtgärder minskar brandrisken:

Rök inte eller placera något varmt föremål i närheten av bränsle.

Tanka aldrig med motorn igång.

Stanna motorn och låt den svalna några minuter före tankning.

Öppna tanklocket sakta vid bränslepåfyllning så att eventuellt övertryck sakta försvinner.

Drag åt tanklocket noga efter tankning.

Flytta alltid maskinen från tankningsplatsen före start.

- Använd bränslebehållare med överfyllnadsskydd.
- Torka rent runt tanklocket. Föroreningar i tanken orsakar driftstörningar.
- Se till att bränslet är väl blandat genom att skaka behållaren innan tanken fylls.

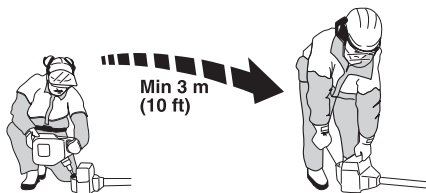

START OCH STOPP

Kontroll före start



- Kontrollera klingan så att sprickor inte har uppstått i tandbottnar eller vid centrumhålet. Vanligaste orsaken till att sprickor bildas är att skarpa hörn i tandbottnarna har uppstått vid filning eller att klingan använts med slöa tänder. Kassera klingan om sprickor kan upptäckas.

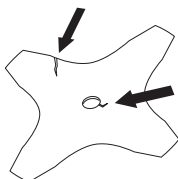

- Kontrollera stödflänsen så att inga sprickor har uppstått på grund av utmattning eller för hård åtdragning. Kassera stödflänsen om sprickor kan upptäckas.

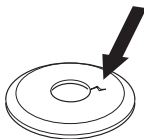

- Se till att låsmuttern inte förlorar sin låskraft. Mutterlåsningen ska ha ett låsmoment på minst 1,5 Nm. Låsmutterns åtdragningsmoment ska vara på 35-50 Nm.



- Kontrollera klingskyddet så att det är oskadat och fritt från sprickbildning. Byt klingskydd om det utsatts för slag eller har sprickor.

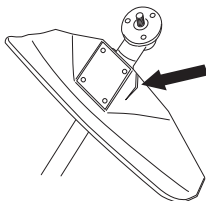

- Kontrollera trimmerhuvudet och trimmerskyddet så att de är oskadade och fria från sprickbildning. Byt

trimmerhuvud eller trimmerskydd om de utsatts för slag eller har sprickor.

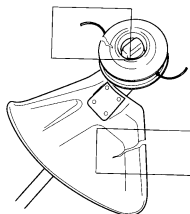

- Använd aldrig maskinen utan skydd eller med defekt skydd.
- Samtliga kåpor skall vara korrekt monterade och felfria före start av maskinen.

Start och stopp



WARNING! Komplet kopplingskåpa med riggrör måste vara monterad innan maskinen startas, annars kan kopplingen lossna och orsaka personskador.

Flytta alltid maskinen från tankningsplatsen före start. Placera maskinen på ett fast underlag. Se till att skärutrustningen ej kan ta i något föremål.

Se till att inga obehöriga finns inom arbetsområdet, annars finns risk för allvarliga personskador. Säkerhetsavståndet är 15 meter.

Start



Bränslepump: Tryck på bränslepumpens gummiblåsa upprepade gånger tills bränsle börjar fylla blåsan. Blåsan behöver ej fyllas helt.

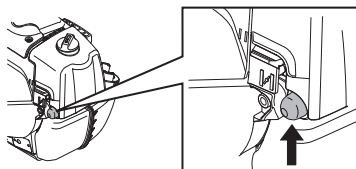

START OCH STOPP

Choke: Ställ chokereglaget i chokeläge.

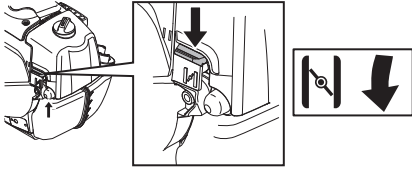

WARNING! När motorn startas med chokereglaget i choke- eller startgasläge börjar skärutrustningen omedelbart att rotera.

Tryck maskinkroppen mot marken med vänster hand (OBS! Ej med foten!). Grip starthandtaget, drag med höger hand långsamt ut startlinan tills ett motstånd känns (starthakarna griper in) och gör därefter snabba och kraftfulla ryck. **Vira aldrig startlinan runt handen.**

Återställ chokereglaget omedelbart när motorn tänds och gör förnyade startförsök tills motorn startar. När motorn startar, ge snabbt fullgas och startgasen kopplas automatiskt ur.

OBS! Drag inte ut startlinan helt och släpp inte heller starthandtaget från helt utdraget läge. Detta kan orsaka skador på maskinen.



OBS! Placera inte någon del av kroppen på den markerade ytan. Kontakt kan resultera i brännskador på huden eller elektrisk stöt om tändhatten är defekt. Använd alltid handskar. Använd aldrig en maskin med defekt tändhatt.

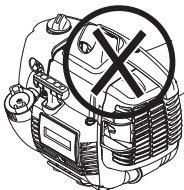

Stopp

Motorn stannas genom att tändningen slås ifrån.

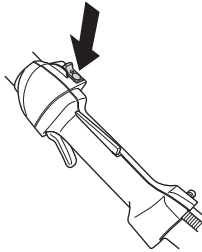

OBS! Stoppkontakten återgår automatiskt till startläge. För att undvika ofrivillig start, måste därför alltid tändhatten avlägsnas från tändstiftet vid montering, kontroll och/eller underhåll.

Allmänna arbetsinstruktioner

VIKTIGT!

Detta avsnitt behandlar grundläggande säkerhetsregler för arbete med röjsåg och trimmer.

När du råkar ut för en situation som gör dig osäker angående fortsatt användning ska du rådfråga en expert. Vänd dig till din återförsäljare eller din serviceverkstad.

Undvik all användning du anser dig otillräckligt kvalificerad för.

Före användning måste du förstå skillnaden mellan skogsröjning, gräsröjning och grästrimning.

Grundläggande säkerhetsregler



1 lakta omgivningen:

- För att säkerställa att inte människor, djur eller annat kan påverka din kontroll över maskinen.
 - För att säkerställa att inte människor, djur eller annat riskerar att komma i kontakt med skärutrustningen eller lösa föremål som slungas iväg av skärutrustningen.
 - OBS! Använd aldrig maskinen utan möjlighet att kunna påkalla hjälp i händelse av olycka.
- 2 Inspektera arbetsområdet. Avlägsna alla lösa föremål, så som stenar, krossat glas, spikar, ståltråd, snören med mera, som kan slungas iväg eller sno in sig i skärutrustningen.
- 3 Undvik användning vid ogynnsamma väderleksförhållanden. Exempelvis tät dimma, kraftigt regn, hård vind, stark kyla, osv. Att arbeta i dåligt väder är tröttsamt och kan skapa farliga omständigheter, exempelvis halt underlag, påverkande på trädets fallriktning, m.m.
- 4 Se till att du kan gå och stå säkert. Titta efter eventuella hinder vid en oväntad förflyttning (rötter, stenar, grenar, gropar, diken, osv.). lakta stor försiktighet vid arbete i sluttande terräng.



- 5 Håll god balans och säkert fotfäste.

- 6 Använd alltid båda händerna för att hålla i maskinen. Håll maskinen på höger sida av kroppen.



- 7 Ha skärutrustningen under midjehöjd.
- 8 Vid förflyttning ska motorn stängas av. Vid längre förflyttningar samt transporter ska transportskyddet användas.
- 9 Ställ aldrig ner maskinen med motorn i drift utan att du har uppsikt över den.



WARNING! Varken användaren av maskinen eller någon annan får försöka att dra undan det skurna materialet när motorn eller skärutrustningen roterar, eftersom detta kan medföra allvarliga skador.

Stanna motorn och skärutrustningen innan du tar bort material som lindats runt klingaxeln, eftersom det annars finns risk för skador. Under samt en stund efter användning kan vinkelväxeln vara varm. Det finns risk för brännskada vid kontakt.



WARNING! Varning för utslungade föremål. Använd alltid godkända ögonskydd. Luta dig aldrig över skärutrustningens skydd. Stenar, skräp m.m. kan kastas upp i ögonen och vålla blindhet eller allvarliga skador.

Håll obehöriga på avstånd. Barn, djur, åskådare och medhjälpare ska befinna sig utanför säkerhetszonen på 15 m. Stanna maskinen omedelbart om någon närmar sig. Sväng aldrig runt med maskinen utan att först kontrollera bakåt att ingen befinner sig inom säkerhetszonen.

Grundläggande arbetsteknik

Släpp ner motorn på tomgångsvarvlat efter varje arbetsmoment. Längre tids fullvarv utan att motorn belastas kan ge allvarlig motorskada.



WARNING! Ibland fastnar grenar eller gräs mellan skydd och skärutrustning. Stanna alltid motorn vid rengöring.



WARNING! Maskiner som är försedda med sågklingor eller gräsknivar kan rycka våldsamt i sidled när klingan eller kniven kommer i kontakt med ett fast föremål. Detta kallas kast. Ett kast kan vara så kraftigt att maskinen och/eller den som handhar den knuffas åt oberäkneligt håll, och kan medföra att kontrollen över maskinen går förlorad. Kast kan inträffa utan förvarning om maskinen hakar i något, stannar eller kör fast. Kast inträffar oftare i områden där det är svårt att se det material som kapas eller skärs.

Undvik att såga i skärområdet mellan klockan 12 och 3 på klingan. Av klingans rotationshastighet kan kast inträffa just i detta ansättningsområde på klingan, då ansättning sker på grövre stammar.

Gräsröjning med gräsklinga



- Gräsklingor och gräsknivar får ej användas till vedartade stammar.
- För alla typer av högt eller kraftigt gräs används gräsklinga.
- Gräs mejas ned med pendlande rörelse i sidled, där rörelse från höger till vänster är röjningsmomentet och rörelse från vänster till höger är returrörelse. Låt klingan arbeta med vänstra sidan (mellan klockan 8 och 12).

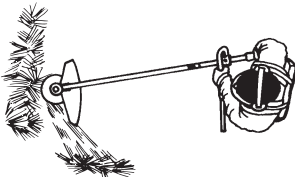

- Om klingan lutas något åt vänster vid gräsröjning, samlas gräset i en sträng som underlättar uppsamling vid t ex krattning.
- Sträva efter att arbeta rytmiskt. Stå stadigt med fötterna isär. Flytta framåt efter returrörelsen och ställ dig stadigt igen.

- Låt stödkoppen ligga en lätt mot marken. Den är till för att skydda klingan från marksättning.
- Minska risken för att materialet ska lindas runt klingan genom att följa dessa regler:
 - 1 Arbeta alltid med full gas.
 - 2 Undvik det just skurna materialet under returrörelsen.
- Stanna motorn, lossa selen och placera maskinen på marken innan du samlar ihop det skurna materialet.

Grästrimning med trimmerhuvud



Trimning

- Håll trimmerhuvudet strax ovanför marken och luta det i vinkel. Det är linans ände som utför arbetet. Låt linan arbeta i sin egen takt. Pressa aldrig in linan i materialet som ska tas bort.

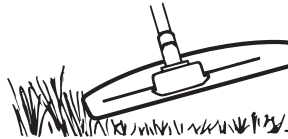

- Linan avlägsnar lätt gräs och ogräs intill väggar, staket, träd och rabatter, men den kan också skada ömtålig bark på träd och buskar samt skada staketstolpar.
- Minska risken för skador på växtligheten genom att korta linan till 10-12 cm och minska motorvarvtalet.

Renskrapning

- Skrapningstekniken avlägsnar all oönskad vegetation. Håll trimmerhuvudet strax ovanför marken och luta det. Låt linans ände slå mot marken runt träd, stolpar, statyer och liknande. OBS! Denna teknik ökar slitaget på linan.

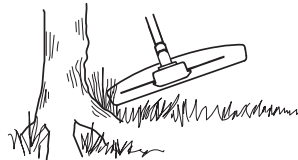

- Linan slits fortare och måste matas fram oftare vid arbete mot stenar, tegel, betong, metallstaket etc än vid kontakt med träd och trästaket.
- Vid trimning och skrapning ska du använda mindre än full gas, för att linan ska hålla längre och trimmerhuvudet ska slitas mindre.

Klippning



- Trimmern är idealisk för klippning på platser som är svåra att komma åt med en vanlig gräsklippare. Håll linan parallell med marken vid klippning. Undvik att trycka ned trimmerhuvudet mot marken eftersom detta kan förstöra gräsmattan och skada redskapet.

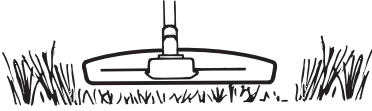

- Undvik att låta trimmerhuvudet ha ständig kontakt med marken under normal klippning. En sådan ständig kontakt kan vålla skador och slitage på trimmerhuvudet.

Sopning

- Den roterande linans fläktverkan kan användas för snabb och enkel rengöring. Håll linan parallell med och över de ytor som ska sopas och för redskapet fram och tillbaka.

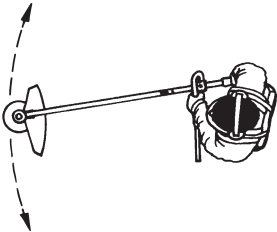

- Vid klippning och sopning ska du använda full gas för att få ett bra resultat.

UNDERHÅLL

Förgasare

Din Husqvarna-produkt har konstruerats och tillverkats enligt specifikationer som reducerar de skadliga avgaserna. När motorn har förbrukat 8-10 tankar bränsle har motorn körts in. För att se till att den fungerar på bästa sätt och avger så lite skadliga avgaser som möjligt efter inkörningsperioden, låt din återförsäljare/serviceverkstad (som har varvräknare till sitt förfogande) justera din förgasare.

Funktion



- Via gasreglaget styr förgasaren motorns varvtal. I förgasaren blandas luft/bränsle. Denna luft/bränsleblandning är justerbar. För att utnyttja maskinens maximala effekt måste justeringen vara korrekt.
- Justering av förgasaren innebär att motorn anpassas till lokala förhållanden t ex klimat, höjdförhållanden, bensin och typ av 2-taktsolja.
- Förgasaren är försedd med tre justermöjligheter:
L = Lågvarvsmunstycke
H = Högvarvsmunstycke
T = Justerskruv för tomgång

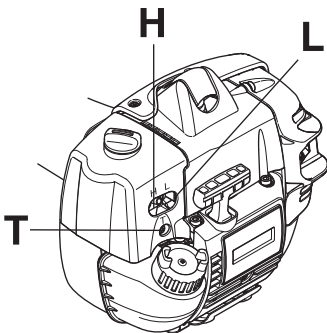

- Med L- och H-munstyckena justeras önskad bränslemängd till det luftflöde som gasreglagets öppning medger. Skruvas de medurs blir luft/bränsleblandningen mager (mindre bränsle) och skruvas de moturs blir luft/bränsleblandningen fet (mer bränsle). Mager blandning ger högre varvtal och fet blandning ger lägre varvtal.
- T-skraven reglerar gasreglagets läge vid tomgång. Skruvas T-skraven medurs fås högre tomgångsvarvtal och skruvas den moturs fås lägre tomgångsvarvtal.

Grundinställning

- Vid provkörning på fabrik grundinställes förgasaren. Grundinställningen är fetare än optimal inställning och skall bibehållas under de första timmarna maskinen är

i drift. Därefter skall förgasaren finjusteras.

Finjusteringen skall utföras av utbildad kunnig person.

OBS! Om skärutrustningen roterar vid tomgång skall T-skraven vridas moturs tills skärutrustningen stannar.

Inställning av tomgångsvarvtalet

Innan några justeringar görs, se till att luftfiltret är rent och att luftfilterlocket sitter på.

Justera tomgångsvarvtalet med tomgångsskraven T, om omjustering skulle behövas. Vrid först T-skraven medurs tills skärutrustningen börjar rotera. Vrid sedan skruven moturs tills skärutrustningen stannar. Ett korrekt justerat tomgångsvarvtal har uppnåtts när motorn går jämnt i varje läge. Det bör även vara en god marginal till det varvtal då skärutrustningen börjar rotera.

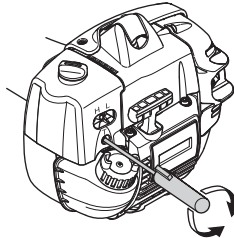

Rek. tomgångsvarvtal: Se kapitel Tekniska data.



VARNING! Kan tomgångsvarvtalet ej justeras så att skärutrustningen står stilla, kontakta din återförsäljare/serviceverkstad. Använd inte maskinen förrän den är korrekt inställd eller reparerad.

Ljuddämpare

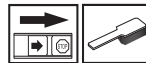

OBS! Vissa ljuddämpare är försedda med katalysator. Se kapitel Tekniska data för att ta reda på om din maskin är försedd med katalysator.

Ljuddämparen är utformad för att dämpa ljudnivån och för att leda avgaserna bort från användaren. Avgaserna är

UNDERHÅLL

heta och kan innehålla gnistor vilka kan orsaka brand om avgaserna riktas mot ett torrt och brännbart material.

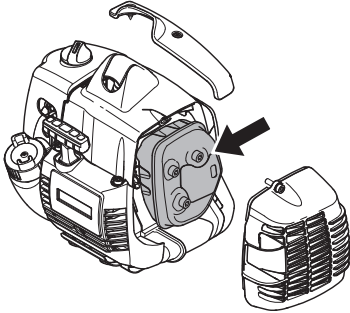

Vissa ljuddämpare är utrustade med ett speciellt gnistfångarnät. Om Din maskin är utrustad med en sådan ljuddämpare bör nätet rengöras en gång per vecka. Detta görs bäst med en stålborste.

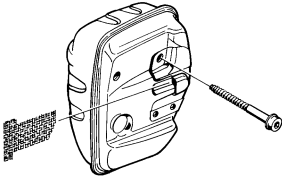

På ljuddämpare utan katalysator bör nätet rengöras och eventuellt bytas en gång per vecka. På katalysatorljuddämpare skall nätet kontrolleras och eventuellt rengöras en gång per månad. **Vid ev. skador på nätet skall detta bytas.**

Om nätet ofta är igensatt, kan detta vara ett tecken på att katalysatorns funktion är nedsatt. Kontakta din återförsäljare för kontroll. Med ett igensatt nät överhettas maskinen med skador på cylinder och kolv som följd.

OBS! Använd aldrig maskinen med en ljuddämpare som är i dåligt skick.



WARNING! Katalysatorljuddämparen blir mycket het såväl vid användning som efter stopp. Detta gäller även vid tomgångskörning. Beröring kan orsaka brännskador på huden. Var uppmärksam på brandfaran!

Kylsystem



För att erhålla en så låg driftstemperatur som möjligt är maskinen utrustad med ett kylsystem.

Kylsystemet består av:

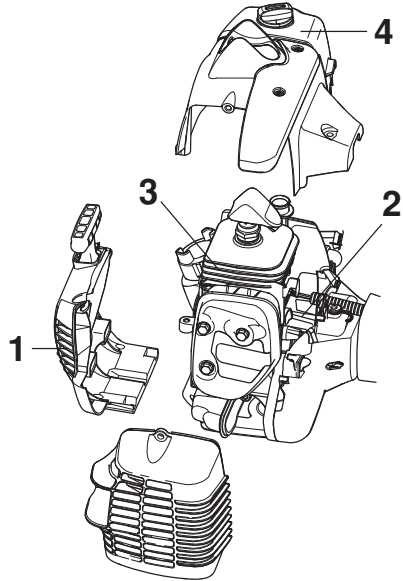

- 1 Luftintag i startapparat.
- 2 Fläktvingar på svänghjulet.
- 3 Kylflänsar på cylindern.
- 4 Cylinderkäpa (leder kylflödet mot cylindern).

Rengör kylsystemet med en borste en gång per vecka, vid svårare förhållanden oftare. Ett smutsigt eller igensatt kylsystem leder till överhettning av maskinen med skador på cylinder och kolv som följd.

Tändstift



Tändstiftets kondition påverkas av:

- En felaktigt inställd förgasare.
- En felaktig oljeblandning i bränslet (för mycket eller felaktig olja).
- Ett smutsigt luftfilter.

Dessa faktorer orsakar beläggningar på tändstiftets elektroder och kan förorsaka driftstörningar och startsvårigheter.

Om maskinens effekt är låg, om den är svår att starta eller om tomgången är orolig: kontrollera alltid först tändstiftet innan ytterligare åtgärder vidtages. Om tändstiftet är igensatt, rengör det och kontrollera samtidigt att

UNDERHÅLL

elektrodraget är 0,5 mm. Tändstiftet bör bytas efter ungefär en månad i drift eller om nödvändigt tidigare.

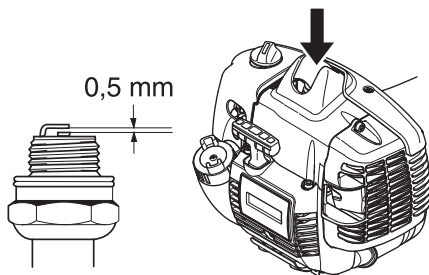

OBS! Använd alltid rekommenderad tändstiftstyp! Felaktigt tändstift kan förstöra kol/cylinder.

Luftfilter



Luftfiltret skall regelbundet rengöras från damm och smuts för att undvika:

- Förgasarstörningar
- Startproblem
- Sämre effekt
- Onödigt slitage på motorns delar.
- Onormalt hög bränsleförbrukning.

Rengör filtret efter 25 timmars drift eller oftare om förhållandena är ovanligt dammiga.

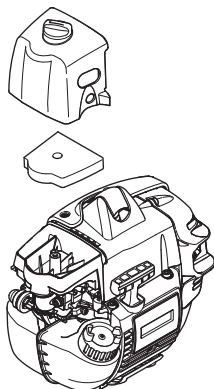

Rengöring av luftfilter

Demontera luftfilterkåpan och tag bort filtret. Tvätta det rent i varmt tvålsvatten. Se till att filtret är torrt då det återmonteras.

Ett länge använt luftfilter kan aldrig bli fullständigt rent. Därför måste filtret med jämna mellanrum ersättas med ett nytt. **Ett skadat luftfilter måste alltid bytas ut.**

Används maskinen under dammiga förhållanden skall luftfiltret inoljas. Se anvisningar under rubrik Inoljning av luftfilter.

Inoljning av luftfilter

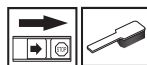

Använd alltid HUSQVARNA filterolja, art. nr. 531 00 92-48. Filteroljan innehåller lösningsmedel för att vara lätt att fördela jämnt i filtret. Undvik därför hudkontakt.

Stoppa ned filtret i en plastpåse och håll på filteroljan. Knåda plastpåsen för att fördela oljan. Krama ur filtret i plastpåsen och håll bort överskottsoljan innan filtret monteras på maskinen. Använd aldrig vanlig motorolja. Denna sjunker ganska fort ner genom filtret och lägger sig i botten.

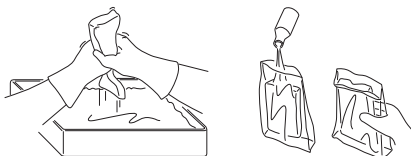

Vinkelväxel



Vinkelväxeln är från fabriken fylld med lämplig mängd fett. Innan maskinen tas i bruk bör man dock kontrollera att växeln är fylld med fett till 3/4. Använd HUSQVARNA specialfett.

Smörjmedlet i växelhuset behöver normalt inte bytas annat än vid eventuella reparationer.

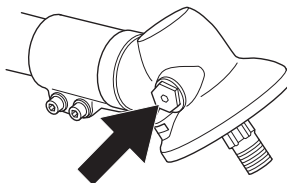

UNDERHÅLL

Underhållsschema

Nedan följer en lista över den skötsel som skall utföras på maskinen. De flesta av punkterna finns beskrivna i avsnittet Underhåll.

Användaren får endast utföra sådana underhålls- och servicearbeten som beskrivs i denna bruksanvisning. Mer omfattande ingrepp skall utföras av en auktoriserad serviceverkstad.

Underhåll	Daglig tillsyn	Veckotillsyn	Månadstillsyn
Rengör maskinen utvändigt.	X		
Kontrollera att gasreglagespär och gasreglage fungerar säkerhetsmässigt.	X		
Kontrollera att stoppkontakten fungerar.	X		
Kontrollera att skärutrustningen inte roterar på tomgång.	X		
Rengör luftfiltret. Byt om det behövs.	X		
Kontrollera att skyddet är oskadat och fritt från sprickbildning. Byt skydd om det utsatts för slag eller har sprickor.	X		
Kontrollera att trimmerhuvudet är oskadat och inte har några sprickor. Byt trimmerhuvudet om det behövs.	X		
Kontrollera att skärutrustningens låsmutter är korrekt åtdragen.	X		
Kontrollera att skruvar och muttrar är åtdragna.	X		
Kontrollera att inget bränsleläckage finns från motor, tank eller bränsleledningar.	X		
Kontrollera startapparaten med dess lina.		X	
Kontrollera att vibrations-isolatorerna inte är skadade.		X	
Rengör tändstiftet utvändigt. Demontera det och kontrollera elektrodavståndet. Justera avståndet till 0,5 mm eller byt tändstift. Se till att tändstiftet har s.k. radioavstörning.		X	
Rengör maskinens kylsystem.		X	
Rengör eller byt ljuddämparens gnistfångarnät (gäller endast ljuddämpare utan katalysator).		X	
Rengör förgasaren utvändigt och utrymmet runt denna.		X	
Kontrollera att vinkelväxeln är fylld till 3/4 med smörjmedel. Fyll på med specialfett om det behövs.		X	
Kontrollera att bränslefiltret ej är förorenat eller att bränsleslangen har sprickor eller andra defekter. Byt om erforderligt.			X
Kontrollera alla kablar och anslutningar.			X
Kontrollera koppling, kopplingsfjädrar och kopplingstrumma med avseende på slitage. Byt om nödvändigt hos auktoriserad serviceverkstad.			X
Byt tändstift. Se till att tändstiftet har s.k. radioavstörning.			X
Kontrollera och rengör eventuellt ljuddämparens gnistfångarnät (gäller endast ljuddämpare med katalysator).			X

TEKNISKA DATA

Tekniska data

327RJx

Motor

Cylindervolym, cm ³	24,5
Cylinderdiameter, mm	34
Slaglängd, mm	27
Tomgångsvarvtal, r/min	2700
Rekommenderat max rusvarvtal, r/min	11000-11700
Varvtal på utgående axel, r/min	9300
Max. motoreffekt enligt ISO 8893	0,9/8400
Katalysatorljuddämpare	Ja
Varvtalsreglerat tändsystem	Ja

Tändsystem

Tändstift	Champion RCJ 7Y
Elektroddgap, mm	0,5

Bränsle-/smörjsystem

Volym bensintank, liter	0,5
-------------------------	-----

Vikt

Vikt, utan bränsle, skärutrustning och skydd, kg	4,9
--	-----

Bulleremissioner

(se anm. 1)

Ljudeffektnivå, uppmätt dB(A)	109
Ljudeffektnivå, garanterad L _{WA} dB(A)	110

Ljudnivåer

(se anm. 2)

Ekvivalent ljudtrycksnivå vid användarens öra, uppmätt enligt EN ISO 11806 och ISO 22868, dB(A):

Utrustad med trimmerhuvud (original)	96
Utrustad med gräsklinga (original)	95

Vibrationsnivåer

(se anm. 3)

Ekvivalenta vibrationsnivåer (a_{hV,eq}) i handtag uppmätt enligt EN ISO 11806 och ISO 22867, m/s²

Utrustad med trimmerhuvud (original), vänster/höger	6,8/4,4
Utrustad med gräsklinga (original), vänster/höger	3,8/2,9

Anm. 1: Emission av buller till omgivningen uppmätt som ljudeffekt (L_{WA}) enligt EG-direktiv 2000/14/EG. Redovisad ljudeffektnivå för maskinen är med den original skärutrustning som ger högst nivå. Skillnaden mellan garanterad och uppmätt ljudeffekt är att den garanterade ljudeffekten även inkluderar spridning i mätresultat och variation mellan exemplar av samma modell enligt Direktiv 2000/14/EG.

Anm. 2: Redovisade data för ekvivalent ljudtrycksnivå för maskinen har ett typiskt spridningsmått (standardavvikelse) på 1 dB (A).

Anm. 3: Redovisade data för ekvivalent vibrationsnivå har ett typiskt spridningsmått (standardavvikelse) på 1 m/s².

TEKNISKA DATA

Godkända tillbehör	Typ	Skydd för skärutrustning, Art. nr.
Gänga klingaxel M10		
Plastknivar	Tricut Ø 300 mm (Separata knivar har artikelnummer 531 01 77-15)	503 93 42-02
Gräsklinga/gräskniv	Grass 255-4 1" (Ø 255 4-tänder)	503 93 42-02
	Grass 255-8 1" (Ø 250 8-tänder)	503 93 42-02
Trimmerhuvud	T25 (Ø 2,0 - 2,7 mm lina)	503 97 71-01 / 503 93 42-02
	S35 (Ø 2,4 - 3,0 mm lina)	503 97 71-01 / 503 93 42-02
	T35, T35x (Ø 2,4 - 3,0 mm lina)	503 97 71-01 / 503 93 42-02

EG-försäkran om överensstämmelse (Gäller endast Europa)

Husqvarna AB, SE-561 82 Huskvarna, Sverige, tel +46-36-146500, försäkrar härmed att röjsågarna **Husqvarna 327Rjx** från 2009 års serienummer och framåt (året anges i klartext på typskylten plus ett efterföljande serienummer) motsvarar föreskrifterna i RÅDETS DIREKTIV:

- av den 17 maj 2006 "angående maskiner" **2006/42/EG**

- av den 15 december 2004 "angående elektromagnetisk kompatibilitet" **2004/108/EG**.

- av den 8 maj 2000 "angående emission av buller till omgivningen" **2000/14/EG**. Bedömning av överensstämmelse utförd enligt Bilaga V. För information angående bulleremissionerna, se kapitel Tekniska data.

Följande standarder har tillämpats: **EN ISO 12100-2:2003, CISPR 12:2005, EN ISO 11806:1997**

SMP Svensk Maskinprovning AB, Fyrisborgsgatan 3, SE-754 50 Uppsala, Sverige, har utfört frivillig typkontroll åt Husqvarna AB. Certifikaten har nummer: **SEC/09/2171, 01/164/064**

Huskvarna, 29 december 2009



Bo Jonsson, Utvecklingschef (Bemyndigad representant för Husqvarna AB samt ansvarig för tekniskt underlag.)

SYMBOLFORKLARING

Symboler

ADVARSEL! Rydningsssave, buskryddere og trimmere kan være farlige! Skodesløs eller forkert brug kan resultere i alvorlige skader eller dødsfald for brugeren eller andre. Det er meget vigtigt, at du læser betjeningsvejledningen igennem og forstår indholdet.

Læs brugsanvisningen omhyggeligt igennem og forstå indholdet, inden du bruger maskinen.

Brug altid:

- Sikkerhedshjelm, hvor der er risiko for nedfaldende genstande
- Godkendt høreværn
- Godkendt øjenværn

Maks. omdrejningstal på udgående akse, rpm

Dette produkt er i overensstemmelse med gældende CE-direktiv.

Pas på udslyngede genstande og rikolettering.

Brugeren af maskinen skal under arbejdets udførelse sørge for, at ingen mennesker eller dyr kommer nærmere end 15 meter.

Maskiner udstyret med savklinger eller græsklinger kan blive kastet voldsomt til siden, hvis klingen kommer i kontakt med en fast genstand. Dette kaldes kickback. Klingen kan amputere en arm eller et ben. Sørg altid for, at personer og dyr opholder sig på en afstand af mindst 15 meter fra maskinen.

Pilmarkeringer, som viser grænser for håndtagsholderens placering.

Brug altid godkendte beskyttelseshandsker.



Brug skridsikre og stabile støvler.



Når maskinen kasseres, bør den ikke adskilles. Sørg ved bortskaffelse af maskinen, brændstof eller olie til maskinen altid for, at lokale regler overholdes.



Støjemissioner til omgivelserne i henhold til EF-direktiv. Maskinens emission fremgår af kapitlet Tekniske data og af en mærkat.



Andre symboler/etiketter på maskinen gælder specifikke krav for certificering på visse markeder.

Motoren standses ved at sætte stopkontakten på stop. BEMÆRK! Stopkontakten skifter automatisk til startposition. For at undgå utilsigtet start skal tændhætten derfor altid tages af tændrøret ved montering, kontrol og/eller vedligeholdelse.

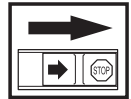

Brug altid godkendte beskyttelseshandsker.

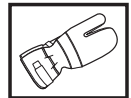

Regelmæssig rengøring kræves.

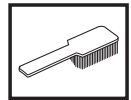

Visuel kontrol.



Godkendt øjenværn skal anvendes.



INDHOLD

Indhold

SYMBOLFORKLARING

Symboler 27

INDHOLD

Indhold 28

Inden start skal du være opmærksom på følgende: 28

INDLEDNING

Til vore kunder! 29

HVAD ER HVAD?

Hvad er hvad på trimmeren? 30

GENERELLE SIKKERHEDSINSTRUKTIONER

Vigtigt 31

Personligt beskyttelsesudstyr 31

Maskinens sikkerhedsudstyr 32

Skæreudstyr 35

MONTERING

Montering af J-håndtag 37

Montering af skæreudstyr 37

Montering af klingebeskyttelse/kombibeskyttelse,
græsklinge og græskniv 37

Montering af andre beskyttelser og andet
skæreudstyr 38

BRÆNDSTOFHÅNDTERING

Brændstofsikkerhed 39

Drivmiddel 39

Tankning 40

START OG STOP

Kontrol før start 41

Start og stop 41

ARBEJDSTEKNIK

Generelle arbejdsinstruktioner 43

VEDLIGEHOLDELSE

Karburator 46

Lyddæmper 46

Kølesystem 47

Tændrør 47

Luffilter 48

Vinkelgear 48

Vedligeholdelsesskema 49

TEKNISKE DATA

Tekniske data 50

EF-overensstemmelseserklæring 51

Inden start skal du være opmærksom på følgende:

Læs brugsanvisningen omhyggeligt igennem.



ADVARSEL! Langvarig eksponering for støj kan medføre permanente høreskader. Brug derfor altid godkendt høreværn.



ADVARSEL! Maskinens oprindelige udformning må under ingen omstændigheder ændres uden producentens samtykke. Brug altid originaltilbehør. Ikke-autoriserede ændringer og/eller ikke-godkendt tilbehør kan medføre alvorlige skader eller døden for brugeren eller andre.



ADVARSEL! En rydningssav, buskrydder eller trimmer kan, hvis den bruges forkert eller skødesløst, være et farligt redskab, som kan forårsage alvorlige skader eller dødsfald for brugeren eller andre. Det er meget vigtigt, at du læser og forstår indholdet i denne brugsanvisning.

INDLEDNING

Til vore kunder!

Til lykke med dit Husqvarna-produkt! Husqvarna har en historie, der går tilbage til 1689, da kong Karl XI lod opføre en fabrik på bredden af Huskvarna-åen til fremstilling af musketter. Placeringen ved Huskvarna-åen var logisk, da åens vandkraft dermed kunne udnyttes og således fungerede som vandkraftværk. I de mere end 300 år, Husqvarna-fabrikken har eksisteret, er utallige produkter blevet produceret her – lige fra brændekomfurer til moderne køkkenmaskiner, symaskiner, cykler, motorcykler m.m. I 1956 blev den første motorplæneklipper lanceret, den blev efterfulgt af motorsaven i 1959, og det er inden for dette område, Husqvarna i dag gør sig gældende.

Husqvarna er i dag en af verdens førende producenter af skov- og haveprodukter med kvalitet og ydeevne som højeste prioritet. Forretningsideen er at udvikle, fremstille og markedsføre motordrevne produkter til skov- og havebrug samt til bygge- og anlægsindustrien. Husqvarnas mål er også at være på forkant hvad gælder ergonomi, brugervenlighed, sikkerhed og miljøtænkning, og vi har udviklet mange forskellige finesser for at forbedre produkterne på disse områder.

Vi er overbeviste om, at du vil komme til at sætte pris på vores produkts kvalitet og ydeevne i lang tid fremover. Når du køber vores produkter, får du samtidig adgang til professionel hjælp med reparationer og service, hvis der skulle ske noget. Hvis du ikke har købt maskinen hos en af vores autoriserede forhandlere, skal du spørge efter nærmeste serviceværksted.

Vi håber, at du vil blive tilfreds med din maskine, og at den bliver din ledsager i lang tid fremover. Husk, at denne brugsanvisning er et værdifuldt dokument. Ved at følge brugsanvisningen (brug, service, vedligeholdelse osv.) kan du forlænge maskinens levetid væsentligt og endda forøge dens værdi ved videresalg. Hvis du sælger din maskine, skal du huske at overdrage brugsanvisningen til den nye ejer.

Tak, fordi du har valgt at bruge et produkt fra Husqvarna!

Husqvarna AB forsøger hele tiden at videreudvikle sine produkter og forbeholder sig derfor ret til ændringer af bl.a. form og udseende uden forudgående varsel.

HVAD ER HVAD?

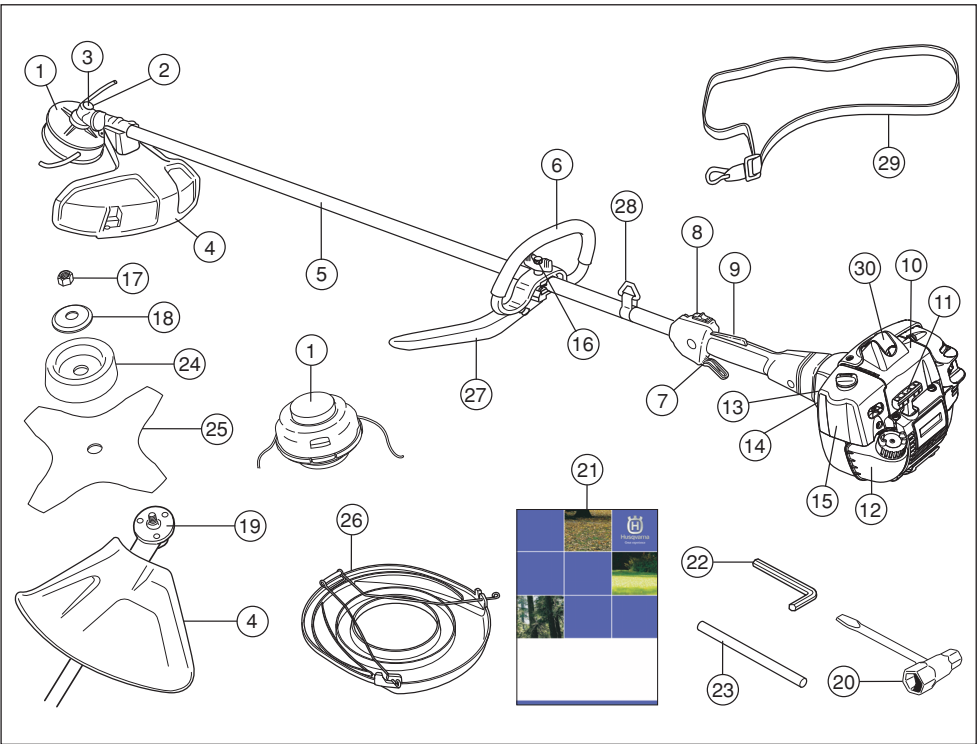

Hvad er hvad på trimmeren?

- | | |
|---|-------------------------|
| 1 Trimmerhoved | 16 Håndtagsjustering |
| 2 Påfyldning af smøremiddel, vinkelgear | 17 Låsemøtrik |
| 3 Vinkelgear | 18 Støtteflange |
| 4 Beskyttelse til skæreudstyr | 19 Medbringer |
| 5 Styrestang | 20 Klingemøtriknøgle |
| 6 Loophåndtag | 21 Brugsanvisning |
| 7 Gasregulering | 22 Unbrakonøgle |
| 8 Stopkontakt | 23 Låsepind |
| 9 Gasreguleringslås | 24 Støttekop |
| 10 Cylinderdæksel | 25 Klinge |
| 11 Starthåndtag | 26 Transportbeskyttelse |
| 12 Brændstoftank | 27 J-håndtag |
| 13 Choker | 28 Ophæng til sele |
| 14 Brændstofpumpe | 29 Sele |
| 15 Luftfilterdæksel | 30 Tændhætte og tændrør |

GENERELLE SIKKERHEDSINSTRUKTIONER

Vigtigt

VIGTIGT!

Maskinen er kun konstrueret til græstrimming.

Det eneste tilbehør, du må anvende motorenheden som drivkilde til, er det skæreudstyr, vi anbefaler i kapitlet Tekniske data.

Brug aldrig maskinen, hvis du er træt, hvis du har drukket alkohol, eller hvis du tager medicin, som kan påvirke dit syn, dit overblik eller din kropskontrol.

Brug personligt beskyttelsesudstyr. Se instruktionerne i afsnittet "Personligt beskyttelsesudstyr".

Brug aldrig en maskine, der er blevet ændret, så den ikke længere svarer til originalmodellen.

Brug aldrig en maskine, som er behæftet med fejl. Følg vedligeholdelses-, kontrol- og serviceinstruktionerne i denne brugsanvisning. Visse vedligeholdelses- og serviceforanstaltninger må kun udføres af erfarne og kvalificerede specialister. Se instruktionerne i afsnittet Vedligeholdelse.

Alle afskærmninger, skærme og greb skal monteres, før du starter maskinen. Kontrollér, at tændhætten og tændkablet er intakte, så du ikke får stød.

Brugeren af maskinen skal sørge for, at ingen mennesker eller dyr kommer nærmere end 15 meter under arbejdet. Da flere brugere kan arbejde inden for samme arbejdsområde, skal sikkerhedsafstanden være mindst det dobbelte af længden på et træ, dog mindst 15 meter.



ADVARSEL! Denne maskine skaber et elektromagnetisk felt under brug. Dette felt kan i nogle tilfælde påvirke aktive eller passive medicinske implantater. For at reducere risikoen for alvorlige eller dødbringende skader anbefaler vi, at personer med medicinske implantater kontakter deres læge og producenten af det medicinske implantat, før de tager maskinen i brug.



ADVARSEL! At køre en motor i et lukket eller dårligt udluftet rum kan medføre døden som følge af kvælning eller kulilteforgiftning.



ADVARSEL! Tillad aldrig børn at anvende eller være i nærheden af maskinen. Da maskinen er forsynet med en stopkontakt med returfunktion og kan startes med lav hastighed og lille kraft på starthåndtaget, kan selv små børn under visse omstændigheder tilføre den kraft, der er nødvendig for at starte maskinen. Dette kan indebære risiko for alvorlige personskader. Tag derfor tændhætten af, når maskinen ikke er under opsyn.

Personligt beskyttelsesudstyr

VIGTIGT!

En rydningsssav, buskrydder eller trimmer kan, hvis den bruges forkert eller skødesløst, være et farligt redskab, som kan forårsage alvorlige skader eller dødsfald for brugeren eller andre. Det er meget vigtigt, at du læser og forstår indholdet i denne brugsanvisning.

Ved enhver anvendelse af maskinen skal der bruges godkendt personligt beskyttelsesudstyr. Det personlige beskyttelsesudstyr udelukker ikke risikoen for skader, men det mindsker effekten af en skade ved en ulykke. Bed din forhandler om hjælp ved valg af udstyr.



ADVARSEL! Vær altid opmærksom på advarselssignaler eller tilråb, når høreværnet bruges. Tag altid høreværnet af, så snart motoren er standset.

HJELM

Sikkerhedshjelm, hvor der er risiko for nedfaldende genstande



HØREVÆRN

Høreværn med tilstrækkelig dæmpning skal bruges.



ØJENVÆRN

Godkendt øjenværn skal altid anvendes. Hvis der anvendes visir, skal der også anvendes godkendte beskyttelsesbriller. Med godkendte beskyttelsesbriller menes briller, som opfylder standarden ANSI Z87.1 for USA eller EN 166 for EU-lande.



GENERELLE SIKKERHEDSINSTRUKTIONER

HANDSKER

Handsker skal benyttes, når det er nødvendigt, f.eks. ved montering af skæreudstyr.



STØVLER

Anvend støvler med stålsnude og skridsikre såler



TØJ

Brug rivefast materiale i tøjet og undgå alt for løstsiddende tøj, som nemt sætter sig fast i kviste og grene. Brug altid kraftige, lange bukser. Bær ikke smykker, shorts eller sandaler, og gå ikke barfodet. Sørg for, at håret ikke hænger neden for skuldrene.

FØRSTEHJÆLP

Forbindingskasse skal altid findes i nærheden.



Maskinens sikkerhedsudstyr

I dette afsnit forklares mere om maskinens sikkerhedsdetaljer, hvilken funktion de har, samt hvordan kontrol og vedligeholdelse skal udføres for at sikre, at de fungerer. Se kapitel Hvad er hvad? for at se, hvor disse detaljer er placeret på maskinen.

Maskinens levetid kan forkortes, og risikoen for ulykker kan øges, hvis maskinen ikke vedligeholdes korrekt, og hvis service og/eller reparation ikke udføres fagligt korrekt. Hvis du har brug for yderligere oplysninger, kan du kontakte nærmeste serviceværksted.

VIGTIGT!

Al service og reparation af maskinen kræver specialuddannelse. Dette gælder særligt maskinens sikkerhedsudstyr. Hvis maskinen ikke klarer nogen af de nedennævnte kontroller, skal du kontakte dit serviceværksted. Ved at købe nogle af vores produkter kan du være sikker på at få en faglig korrekt reparation og service. Hvis maskinen er købt et sted, som ikke er en af vores serviceydende forhandlere, skal du spørge dem efter det nærmeste serviceværksted.



ADVARSEL! Brug aldrig en maskine med defekt sikkerhedsudstyr. Maskinens sikkerhedsudstyr skal kontrolleres og vedligeholdes som beskrevet i dette afsnit. Klarer maskinen ikke alle kontrollerne, skal du kontakte et serviceværksted for at få den repareret.

Gasreguleringslås

Gasreguleringslåsen er konstrueret med henblik på at forhindre ufrivillig aktivering af gasreguleringen. Når spærren (A) trykkes ned mod håndtaget (= når man holder om håndtaget) frikobles gasreguleringen (B). Når grebet om håndtaget slippes, sættes både gasreguleringen og gasreguleringslåsen tilbage i deres respektive udgangsstilling. Dette sker via to af hinanden uafhængige retur fjedersystemer. Denne stilling bevirker, at gasreguleringen automatisk låses i "tomgang".

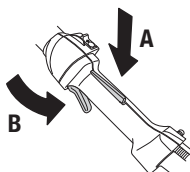

Kontrollér, at gasreguleringen er låst i tomgangsstilling, når gasreguleringslåsen befinder sig i udgangsstilling.

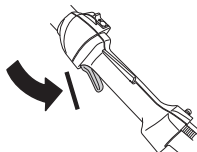

Tryk gasreguleringslåsen ind, og kontrollér, at den vender tilbage til udgangsstillingen, når den slippes.

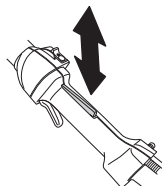

Kontrollér, at gasreguleringen og gasreguleringslåsen går let, og at retur fjedersystemet fungerer.

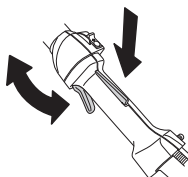

Se anvisningerne under overskriften Start. Start maskinen, og giv fuld gas. Slip gasreguleringen, og

GENERELLE SIKKERHEDSINSTRUKTIONER

kontrollér, at skæreudstyret standser, og at det forbliver i stilstand. Hvis skæreudstyret roterer med gasreguleringen i tomgangsstilling, skal karburatorens tomgangsjustering kontrolleres. Se anvisningerne under overskriften Vedligeholdelse.

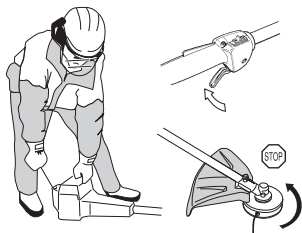

Stopkontakt

Stopkontakten skal bruges til at slukke for motoren.

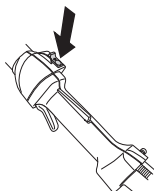

Start motoren, og kontrollér, at motoren slukkes, når stopkontakten sættes i stopposition.

Beskyttelse til skæreudstyr



Denne beskyttelse er beregnet til at forhindre, at der slynges løse genstande mod brugeren. Beskyttelsen forhindrer også, at brugeren kommer i kontakt med skæreudstyret.

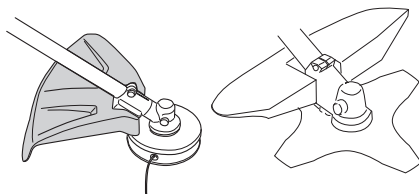

Kontrollér, at beskyttelsen er intakt og fri for revner. Udskift beskyttelsen, hvis den har været udsat for slag eller har revner.

Brug altid den anbefalede beskyttelse for det pågældende skæreudstyr. Se kapitlet Tekniske data.



ADVARSEL! Intet skæreudstyr må under nogen omstændigheder bruges, uden at en godkendt beskyttelse er monteret. Se kapitlet Tekniske data. Hvis forkert eller defekt beskyttelse monteres, kan det forårsage alvorlige personskader.

Vibrationsdæmpningssystem



Din maskine er udstyret med et vibrationsdæmpningssystem, som er konstrueret med henblik på at give en så vibrationsfri og behagelig brug som muligt.

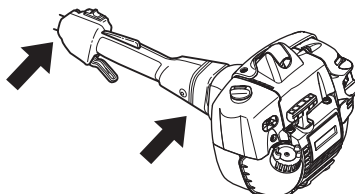

Brug af forkert anbragt line eller forkert skæreudstyr øger vibrationsniveauet. Se instruktionerne i afsnittet Skæreudstyr.

Maskinens vibrationsdæmpningssystem reducerer overførslen af vibrationer mellem motorenheden/ skæreudstyret og maskinens håndtagsenhed.



Kontrollér regelmæssigt vibrationsdæmpningselementerne for materialerevner og deformationer

GENERELLE SIKKERHEDSINSTRUKTIONER

Kontrollér, at vibrationsdæmpningskomponenterne er intakte og fast forankrede.



ADVARSEL! Overeksponering af vibrationer kan medføre blodkar- eller nerveskader hos personer med blodcirkulationsproblemer. Kontakt en læge, hvis du oplever kropslige symptomer, som kan relateres til overeksponering af vibrationer. Eksempler på sådanne symptomer er følelsesløshed, manglende følesans, "kildren", "stikken", smerte, manglende eller reduceret styrke i forhold til normalt, forandringer i hudens farve eller i dens overflade. Disse symptomer forekommer almindeligvis i fingre, hænder eller håndled. Risiciene kan øges ved lave temperaturer.

Lyddæmper



Lyddæmperen er konstrueret med henblik på at give et så lavt lydniveau som muligt samt lede motorens udstødningsgasser væk fra brugeren. Lyddæmperen udstyret med katalysator er desuden konstrueret med henblik på at reducere skadelige stoffer i udstødningsgasserne.



I lande med varmt og tørt klima er risikoen for brand åbenbar. Vi har derfor udstyret visse lyddæmpere med et såkaldt gnistfangernet. Kontrollér, om din maskine har et sådant net.

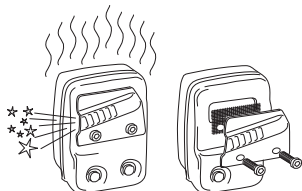

For lyddæmpere er det meget vigtigt, at instruktionerne for kontrol, vedligeholdelse og service overholdes.

Brug aldrig en maskine med en defekt lyddæmper.



Kontrollér regelmæssigt, at lyddæmperen sidder fast i maskinen.

Er din maskines lyddæmper udstyret med et gnistfangernet, skal dette renses regelmæssigt. Et tilstoppet net medfører, at motoren kører varm med alvorlig motorskade til følge.



ADVARSEL! Katalysatorlyddæmperen bliver meget varm både under brug og efter stop. Dette gælder også ved tomgangskørsel. Berøring kan give forbrændinger på huden. Vær opmærksom på brandfaren!



ADVARSEL! Lyddæmperen indeholder kemikalier, som kan være kræftfremkaldende. Undgå kontakt med disse elementer, hvis lyddæmperen bliver beskadiget.



ADVARSEL! Husk, at:

Motorens udstødningsgasser er varme og kan indeholde gnister, som kan forårsage brand. Start derfor aldrig maskinen indendørs eller i nærheden af brandfarligt materiale!

GENERELLE SIKKERHEDSINSTRUKTIONER

Låsømøtrik



Låsømøtrik anvendes til fastgørelse af visse typer skæreudstyr.

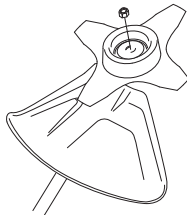

Spænd møtrikken mod skæreudstyrets rotationsretning ved montering. Løsn møtrikken i skæreudstyrets rotationsretning ved afmontering. (OBS! Møtrikken har venstregevind.) Ved løsning eller fastspænding af savklingens møtrik er der risiko for at skære sig på savklingens tænder. Sørg derfor for, at hånden er beskyttet af klingebeskyttelsen under dette arbejde. Brug altid en topnøgle med tilstrækkeligt langt skaft for at gøre dette muligt. Pilen på billedet viser, inden for hvilket område topnøglen skal bruges ved henholdsvis løsning og fastspænding af møtrikken.

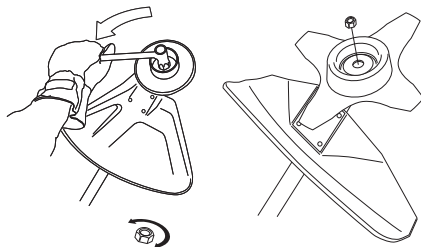

Låsømøtrikkens nylonlås må ikke være så slidt, at den kan drejes med fingrene. Låsen skal holde mindst 1,5 Nm. Møtrikken skal udskiftes, når den har været skruet på ca. 10 gange.

Skæreudstyr

Dette afsnit behandler, hvordan du med korrekt vedligeholdelse og ved brug af korrekt type skæreudstyr:

- Reducerer maskinens kasttilbøjelighed.
- Bevarer en maksimal skarphed.

- Øger skæreudstyrets levetid.

VIGTIGT!

Brug kun skæreudstyr sammen med den beskyttelse, som vi anbefaler! Se kapitlet Tekniske data.

Se anvisningerne til skæreudstyret for korrekt indføring af line og valg af korrekt diameter for line.

Hold klingens skæretænder i god stand og med korrekt skærpnings! Følg vore anbefalinger. Se også instruktionen på klingeemballagen.



ADVARSEL! Stands altid motoren, inden du foretager arbejde på skæreudstyret. Denne fortsætter med at rotere, også efter at gasreguleringen er sluppet. Kontrollér, at skæreudstyret er standstøt helt, og fjern kablet fra tændrøret, inden du begynder at arbejde på udstyret.



ADVARSEL! Et forkert skæreudstyr eller en forkert filet klinge øger risikoen for kast.

Skæreudstyr

Græsklinge og græskniv er beregnet til rydning af grovere græs.

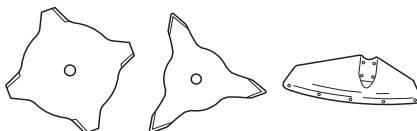

Trimmerhoved er beregnet til græstrimming.



Grundregler



Brug kun skæreudstyr sammen med den beskyttelse, som vi anbefaler! Se kapitlet Tekniske data.

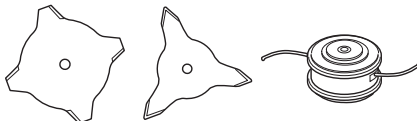

Hold klingens skæretænder i god stand og med korrekt skærpnings! Følg vores instruktioner, og brug anbefalet

GENERELLE SIKKERHEDSINSTRUKTIONER

ryttermål. En forkeet skærpet eller beskadiget klinge øger risikoen for ulykker.

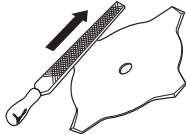

Kontrollér skæreudstyret med hensyn til skader og revnedannelse. Et beskadiget skæreudstyr skal altid udskiftes.

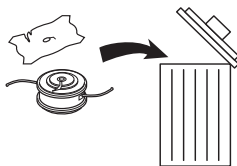

Filning af græskniv og græsklinge



- Se skæreudstyrets emballage for at få oplysninger om korrekt filning. Klingen og kniven slibes med en fladfil med enkeltskær.
- Fil alle ægge lige meget for at bevare balancen.

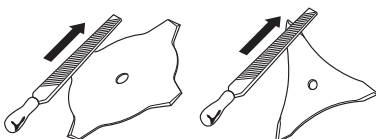

ADVARSEL! Kassér altid en klinge, som er bøjet, skæv, sprækket, bristet eller på anden måde beskadiget. Prøv aldrig at rette en skæv klinge op med henblik på genbrug. Brug kun originalklinger af foreskrevet type.

Trimmerhoved

VIGTIGT!

Sørg altid for, at trimmerlinen rulles hårdt og jævnt på tromlen, ellers opstår der sundhedsfarlige vibrationer i maskinen.

- Brug kun de trimmerhoveder og trimmerliner, som anbefales. De er testet af producenten for at passe til en vis motorstørrelse. Dette er specielt vigtigt, når der bruges et fuldautomatisk trimmerhoved. Brug kun anbefalet skæreudstyr. Se kapitlet Tekniske data.

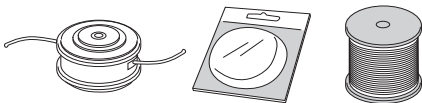

- Generelt kræver en mindre maskine små trimmerhoveder og vice versa. Dette skyldes, at motoren ved klipning med line både skal slynge linen radialt fra trimmerhovedet og møde modstanden fra det græs, som klippes.
- Linens længde er også vigtig. En længere line kræver større motorstyrke end en kort med samme diameter på linen.
- Sørg for, at den kniv, som sidder på trimmerbeskyttelsen, er intakt. Den bruges til at skære linen af til korrekt længde.
- For at opnå en længere levetid for linen kan den lægges i vand et par døgn. Linen bliver da mere sej og holder længere.

MONTERING

Montering af J-håndtag



- Sæt loophåndtaget over styrestangen. Husk, at loophåndtaget skal monteres mellem pilmarkeringerne på styrestangen.

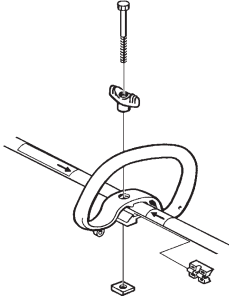

- Skub afstandsstykket ind i sporet på loophåndtaget.
- Monter møtrik, greb og skrue. Spænd ikke for hårdt.
- J-håndtaget monteres på loop-håndtaget med tre skrue som vist på billedet.

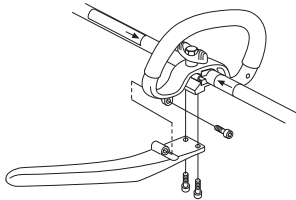

- Foretag nu en finjustering, så trimmeren giver en bekvem arbejdsstilling. Spænd skruen/vingemøtrikken.

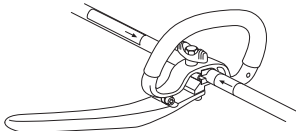

ADVARSEL! Ved montering af J-håndtag må der kun bruges græsklinger/ græsknive eller trimmerhoved/ plastknive. Savklinge må aldrig bruges sammen med J-håndtag.

Montering af skæreudstyr



ADVARSEL! Ved montering af skæreudstyr er det yderst vigtigt, at medbringerens/støtteflangens styr placeres korrekt i skæreudstyrets midterste hul. Forkert monteret skæreudstyr kan medføre alvorlige og/ eller livsfarlige personskader.

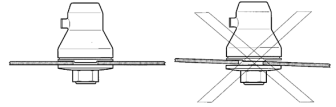

ADVARSEL! Intet skæreudstyr må under nogen omstændigheder bruges, uden at en godkendt beskyttelse er monteret. Se kapitlet Tekniske data. Hvis forkert eller defekt beskyttelse monteres, kan det forårsage alvorlige personskader.

VIGTIGT! Før sav- eller græsklinge må tages i brug, skal maskinen være forsynet med korrekt styr, klingebeskyttelse og seje.

Montering af klingebeskyttelse/ kombibeskyttelse, græsklinge og græskniv



- Klingebeskyttelsen/kombibeskyttelsen (A) sættes fast i fæstet på styrestangen og fastgøres med en skrue. **BEMÆRK!** Brug anbefalet klingebeskyttelse. Se kapitlet Tekniske data.

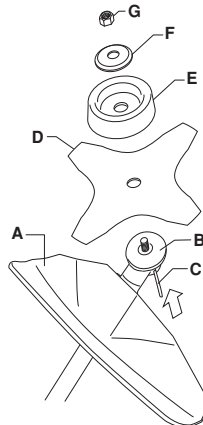

MONTERING

- Monter medbringer (B) på den udgående aksel.
- Drej klingeakslen rundt, indtil et af medbringerens huller passer sammen med et tilsvarende hul i gearhuset.
- Før låsepinden (C) ind i hullet, så akslen låses.
- Anbring klinge (D), støttekop (E) og støtteflange (F) på den udgående aksel.
- Montér møtrikken (G). Møtrikken skal spændes med et moment på 35-50 Nm (3,5-5 kpm). Brug topnøglen fra værktøjssættet. Hold fast i nøglens skaft så nær som muligt ved klingebeskyttelsen. Møtrikken spændes, når nøglen drejes imod rotationsretningen (OBS! venstregevind).

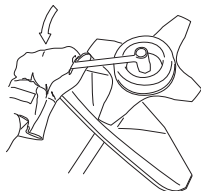

Montering af andre beskyttelser og andet skæreudstyr



- Monter trimmerbeskyttelse (A) ved arbejde med trimmerhoved. Trimmerbeskyttelsen/kombibeskyttelsen sættes fast i fæstet på styrestangen og fastgøres med en skrue (L).

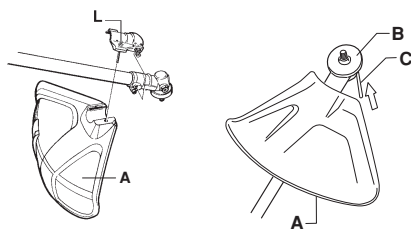

- Monter medbringer (B) på den udgående aksel.
- Drej klingeakslen rundt, indtil et af medbringerens huller passer sammen med et tilsvarende hul i gearhuset.
- Før låsepinden (C) ind i hullet, så akslen låses.

- Skru trimmerhovedet/plastknivene (H) på imod rotationsretningen.

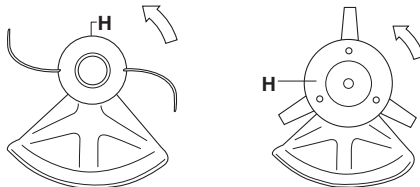

- Demontering sker i omvendt rækkefølge.

BRÆNDSTOFHÅNDTERING

Brændstofsikkerhed

Start aldrig maskinen:

- 1 Hvis du har spildt brændstof på den. Aftør alt det spildte brændstof, og lad benzinresterne fordampe.
- 2 Hvis du har spildt brændstof på dig selv eller dit tøj, skift tøj. Vask de legemsdele, som har været i kontakt med brændstoffet. Brug vand og sæbe.
- 3 Hvis maskinen lækker brændstof. Kontrollere regelmæssigt for lækage fra tankdæksel og brændstofslinger.

Transport og opbevaring

- Opbevar og transporter maskinen og brændstoffet, så eventuel lækage og dampe ikke risikerer at komme i kontakt med gnister eller åben ild, f.eks. fra elmaskiner, elmotorer, elkontakter/afbrydere eller olielyr.
- Ved opbevaring og transport af brændstof skal der bruges en til formålet passende og godkendt beholder.
- Ved længere tids opbevaring af maskinen skal brændstofftanken tømmes. Spørg på den nærmeste benzinstation, hvor du kan komme af med overskydende brændstof.
- Sørg for, at maskinen er ordentligt rengjort, og at der er udført fuldstændig service, inden langtidsoebevaring.
- Skæredstyrets transportbeskyttelse skal altid være monteret under transport og opbevaring af maskinen.
- Fastgør maskinen under transport.
- For at undgå utilsigtet start af motoren skal tændhætten altid fjernes, når maskinen ikke skal bruges i længere tid, når den ikke er under opsyn, og når den skal efterses.



ADVARSEL! Vær forsigtig ved håndtering af brændstof. Tænk på brand-, eksplosions- og indåndingsrisikoen.

Drivmiddel

BEMÆRK! Maskinen er forsynet med en totaktsmotor og skal altid anvendes med en blanding af benzin og totaktsolie. For at sikre et korrekt blandingsforhold er det vigtigt at måle den oliemængde, der skal blandes, helt nøjagtigt. Ved blanding af små brændstofmængder påvirker selv små fejl i oliemængden blandingsforholdet kraftigt.



ADVARSEL! Brændstof og brændstofslinger er meget brandfarlige og kan give alvorlige skader ved indånding og hudeksponering. Vær derfor forsigtig ved håndtering af brændstof, og sørg for god luftventilation ved brændstofhåndtering.

Benzin



BEMÆRK! Brug altid kvalitetsbenzin med et oktantal på mindst 90 (RON). Hvis maskinen er forsynet med katalysator (se afsnittet Tekniske data), skal du altid anvende blyfri kvalitetsbenzin iblandet olie. Blyholdig benzin ødelægger katalysatoren.

Hvor det er muligt at få miljøtilpasset benzin, såkaldt alkylatbenzin, skal denne anvendes.



- Det laveste anbefalede oktantal er 90 (RON). Hvis du kører motoren på benzin med et lavere oktantal end 90, kan der opstå såkaldt bankning. Dette medfører øget motortemperatur, som kan forårsage motorhavari.
- Ved arbejde med kontinuerligt højt omdrejningstal anbefales et højere oktantal.

Totaktsolie

- For at opnå det bedste resultat og en optimal funktion skal HUSQVARNAS totaktsolie, som er specielt udviklet til vores luftafkølede totaktsmotorer, anvendes.
- Brug aldrig totaktsolie beregnet til vandafkølede udenbordsmotorer, såkaldt outboardolie (kaldes TCW).
- Brug aldrig olie beregnet til firetaktsmotorer.
- En lav olie kvalitet eller en for fed olie/ brændstofblanding kan forværre katalysatorens funktion og reducere dens levetid.
- Blandingsforhold
1:50 (2 %) med HUSQVARNA totaktsolie.
1:33 (3 %) med andre olier, der er beregnet til luftafkølede totaktsmotorer i klasserne JASO FB/ISO EGB.

Benzin, liter	Totaktsolie, liter	
	2% (1:50)	3% (1:33)
5	0,10	0,15
10	0,20	0,30
15	0,30	0,45
20	0,40	0,60

BRÆNDSTOFHÅNDTERING

Blanding

- Bland altid benzin og olie i en ren beholder, der er godkendt til benzin.
- Begynd altid med at hælde halvdelen af benzinen i. Hæld derefter al olien i. Bland (ryst) brændstofblandingen. Hæld den resterende mængde benzin i.
- Bland (ryst) brændstofblandingen omhyggeligt, inden maskinens brændstoftank fyldes.

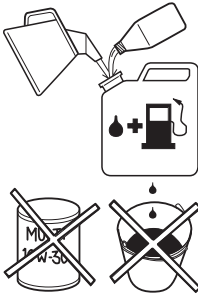

- Bland ikke brændstof til mere end maks. 1 måneds behov.
- Hvis maskinen ikke bruges i længere tid, skal brændstoftanken tømmes og rengøres.



ADVARSEL! Katalysatorlyddæmperen bliver meget varm både under og efter brug. Dette gælder også ved kørsel i tomgang. Vær opmærksom på brandfaren, specielt ved håndtering i nærheden af brandfarlige emner og/eller gasser.

Tankning



ADVARSEL! Følgende sikkerhedsforskrifter mindsker risikoen for brand:

Ryg ikke, og anbring aldrig varme genstande i nærheden af brændstoffet.

Tank aldrig med motoren i gang.

Stands motoren, og lad den afkøle nogle minutter før tankning.

Åbn tankdækslet langsomt ved brændstofpåfyldning, så et eventuelt overtryk langsomt forsvinder.

Spænd tankdækslet omhyggeligt efter tankning.

Flyt altid maskinen væk fra tankningsstedet inden start.

- Anvend en brændstofdunk med overløbssikring.
- Tør rent omkring tankdækslet. Forureninger i tanken kan medføre driftsforstyrrelser.
- Sørg for, at brændstoffet er blandet godt ved at ryste beholderen, inden tanken fyldes.

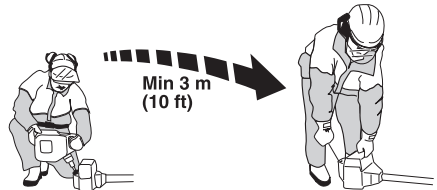

START OG STOP

Kontrol før start



- Kontrollér, at klingen ikke har revner i tandbunde eller i midterhullet. Den almindeligste årsag til revnedannelse er, at der er opstået skarpe hjørner i tandbundene ved filning, eller at klingen er blevet brugt med sløve tænder. Kassér klingen, hvis der konstateres revner.

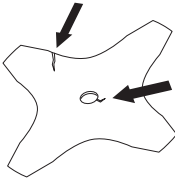

- Kontrollér, at støtteflangen ikke har revner på grund af metaltræthed eller for hård tilspænding. Kassér støtteflangen, hvis der konstateres revner.

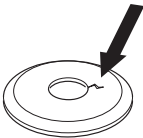

- Sørg for, at låsemøtrikken ikke mister sin låsekræft. Møtriklåsen skal have et låsemoment på 1,5 Nm. Låsemøtrikkens tilspændingsmoment skal være på 35-50 Nm.



- Kontrollér, at klingebeskyttelsen er intakt og fri for revner. Udskift klingebeskyttelsen, hvis den har været udsat for slag eller er revnet.

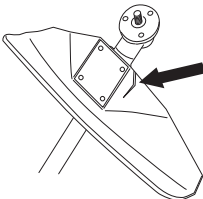

- Kontrollér, at trimmerhovedet og trimmerbeskyttelsen er intakte og fri for revner. Udskift trimmerhoved eller

trimmerbeskyttelse, hvis de har været udsat for slag eller er revnet.

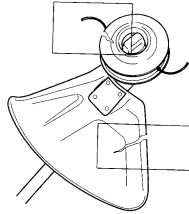

- Brug aldrig maskinen uden beskyttelse eller med defekt beskyttelse.
- Alle dæksler skal være monteret korrekt og være fejlfri før start af maskinen.

Start og stop



ADVARSEL! Et komplet koblingsdæksel med styrestang skal være monteret, inden maskinen startes, da koblingen ellers kan løsne sig og forårsage personskader.

Flyt altid maskinen væk fra tankningsstedet inden start. Placer maskinen på et fast underlag. Sørg for, at skæreudstyret ikke kan gribe fat i genstande.

Sørg for, at der ikke opholder sig uvedkommende inden for arbejdsområdet, ellers er der risiko for alvorlige personskader. Sikkerhedsafstanden er 15 meter.

Start



Brændstofpumpe: Tryk flere gange på brændstofpumpens gummiblære, indtil blæren fyldes med brændstof. Det er ikke nødvendigt at fylde blæren helt.

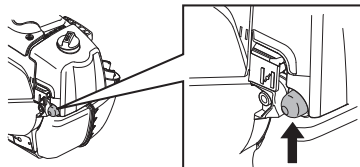

START OG STOP

Choker: Stil chokeren i chokestilling.

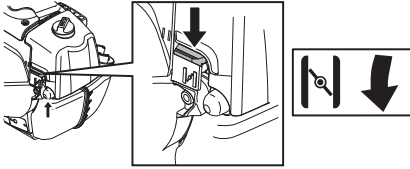

ADVARSEL! Når motoren startes med chokeren i choker- eller startgasstilling, begynder skæreudstyret straks at rotere.

Tryk maskinkroppen mod jorden med venstre hånd (OBS! Ikke med foden!). Tag fat i starthåndtaget, træk langsomt startsnoren ud med højre hånd indtil modstand (starthagerne griber fat), og træk derefter i snoren med nogle hurtige og kraftige ryk. **Vikl aldrig startsnoren rundt om hånden.**

Sæt chokeren tilbage, straks når motoren tænder, og foretag nye startforsøg, indtil motoren starter. Når motoren starter, skal der gives fuld gas, hvorefter startgassen frakobles automatisk.

BEMÆRK! Træk ikke startsnoren helt ud, og slip heller ikke starthåndtaget fra udstrakt stilling. Dette kan give skader på maskinen.



BEMÆRK! Anbring ikke nogen legemsdele på den markerede overflade. Kontakt kan medføre forbrændinger af huden eller elektrisk stød, hvis tændhætten er defekt. Anvend altid handsker. Anvend aldrig en maskine med defekt tændhætte.

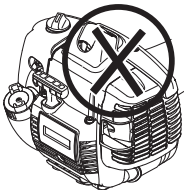

Stop

Motoren stoppes ved, at tændingen slås fra.

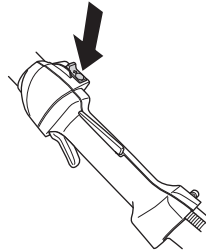

BEMÆRK! Stopkontakten skifter automatisk til startposition. For at undgå utilsigtet start skal tændhætten derfor altid tages af tændrøret ved montering, kontrol og/eller vedligeholdelse.

Generelle arbejdsinstruktioner

VIGTIGT!

Dette afsnit behandler grundlæggende sikkerhedsregler for arbejde med rydningssave og trimmere.

Når du kommer ud for en situation, som gør dig usikker med hensyn til fortsat brug, skal du spørge en ekspert til råds. Henvend dig til din forhandler eller dit serviceværksted.

Undgå al brug, som du ikke synes, du er tilstrækkeligt kvalificeret for.

Inden du går i gang, skal du forstå forskellen mellem skovrydning, græsrydning og græstrimming.

Grundlæggende sikkerhedsregler



- Hold øje med omgivelserne:
 - For at du kan være sikker på, at hverken mennesker, dyr eller andet kan påvirke din kontrol over maskinen.
 - For at sikre at hverken mennesker, dyr eller andet risikerer at komme i kontakt med skæreudstyret eller løse genstande, som slynges væk af skæreudstyret.
 - BEMÆRK!** Brug aldrig maskinen uden mulighed for at kunne tilkalde hjælp i tilfælde af en ulykke.
- Kontrollér arbejdsområdet. Fjern alle løse genstande som for eksempel sten, knust glas, søm, ståltråd, snor og lignende, som kan slynges ud eller sno sig ind i skæreudstyret.
- Undgå anvendelse i dårligt vejr. F.eks. i tæt tåge, kraftig regn, hård vind og kraftig kulde osv. At arbejde i dårligt vejr er trættende og kan skabe farlige situationer, f.eks. ved glat underlag, påvirkning af træets faldretning m.m.
- Sørg for, at du kan gå og stå sikkert. Kig efter eventuelle forhindringer ved en uventet retrætte (rødder, sten, grene, huller, grøfter osv.). Vær meget forsigtig ved arbejde i skrånende terræn.



- Hold god balance og sikkert fodfæste.

- Hold altid fast om maskinen med begge hænder. Hold maskinen på højre side af kroppen.

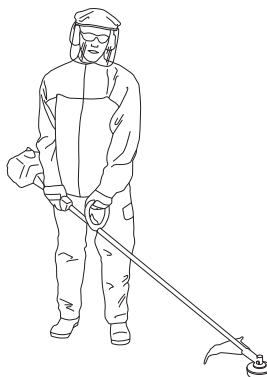

- Hold skæreudstyret under taljehøjde.
- Ved flytning skal motoren slukkes. Ved længere flytninger samt transporter skal transportbeskyttelsen benyttes.
- Stil aldrig maskinen ned på jorden med motoren i drift, inden at du har den under opsyn.



ADVARSEL! Hverken brugeren af maskinen eller nogen anden må prøve at fjerne det afklippede materiale, når motoren eller skæreudstyret roterer, da dette kan medføre alvorlige skader.

Stand motoren og skæreudstyret, inden du fjerner materiale, som har viklet sig rundt om klingeakslen, da der ellers er risiko for skader. Under og et stykke tid efter anvendelse kan vinkelgearet være varmt. Der er derfor risiko for forbrændinger ved kontakt.



ADVARSEL! Pas på udslyngede genstande. Brug altid godkendt øjenværn. Læn dig aldrig ind over skæreudstyrets beskyttelse. Sten, skidt m.m. kan blive slynget op i øjnene og forårsage blindhed eller alvorlige skader.

Hold uvedkommende på afstand. Børn, dyr, tilskuere og medhjælpere skal befinde sig uden for sikkerhedszonen på 15 meter. Stands omgående maskinen, hvis nogen nærmer sig. Sving aldrig rundt med maskinen uden først at kontrollere bagud, at der ikke befinder sig nogen i sikkerhedszonen.

Grundlæggende arbejdsteknik

Lad motoren gå i tomgang efter hvert arbejdsmoment. Køres motoren i længere tid ved fulde omdrejninger, uden at motoren belastes, kan det give alvorlig motorskade.



ADVARSEL! Undertiden sætter grene eller græs sig fast mellem beskyttelse og skæreudstyr. Stands altid motoren ved rengøring.



ADVARSEL! Maskiner med savklinger eller græsklinger kan blive kastet voldsomt til siden, hvis klingerne kommer i kontakt med en fast genstand. Dette kaldes kickback. Et kickback kan være så voldsomt, at maskinen og/eller operatøren bliver slynget i en bestemt retning, så vedkommende mister kontrollen over maskinen. Der kan opstå kickback, hvis maskinen sætter sig fast, standser eller binder. Risikoen for kickback er større på steder, hvor der ikke er frit udsyn til det materiale, der klippes.

Undgå at save i skæreo­mrådet mellem kl. 12 og 3 på klingerne. På grund af klingens rotations­hastighed kan kast ske netop i dette kontakto­mråde på klingerne på kontakttids­punktet ved kraftigere stammer.

Græsrydning med græsklinge



- Græsklinger og græsknive må ikke anvendes til træagtige stilke.
- Til alle former for højt eller kraftigt græs anvendes en græsklinge.
- Græs mejes ned fra side til side, hvor bevægelsen fra højre mod venstre kaldes rydningsmomentet, og bevægelsen fra venstre mod højre kaldes returmomentet. Lad klingerne arbejde i venstre side (placeret mellem klokken 8 og 12).

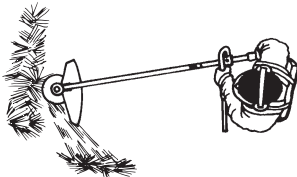

- Hvis klingerne vip­pes lidt mod venstre under græsrydning, samles græsset i en stribe, som gør opsamlings­arbejdet lettere, f.eks. med en rive.

- Sørg for at arbejde rytmisk. Stå stabilt med fødderne let spredte. Ryk fremad efter returmomentet, og stil dig igen stabilt.
- Lad støttekoppen hvile let mod jorden. Den bruges til at beskytte klingerne mod belægning af jord.
- Nedsæt risikoen for, at materialet skal vik­le sig rundt om klingerne, ved at overholde følgende regler:
1 Arbejd altid med fuld gas.
2 Undgå det afskårne materiale ved returmomentet.
- Stands motoren, løsn selen, og placer maskinen på jorden, inden du opsamler det afskårne materiale.

Græstrimming med trimmerhoved



Trimning

- Hold trimmerhovedet lige over jorden, og hold det i vinkel. Det er linens ende, som udfører arbejdet. Lad linen arbejde i sit eget tempo. Pres aldrig linen ind i det materiale, som skal fjernes.

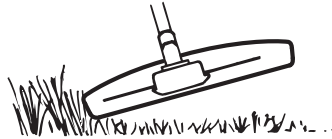

- Linen fjerner nemt græs og ukrudt tæt ved mure, stakitter, træer og rabatter, men kan også beskadige ømtålelig bark på træer og buske og forvolde skade på hegns­spæle.
- Nedsæt risikoen for skader på planterne ved at afkorte linen til 10-12 cm, og nedsæt motor­omdrejningstallet.

Renskrabning

- Skrabningsteknikken fjerner al uønsket vegetation. Hold trimmerhovedet lige over jorden, og hold det på skrå. Lad linens ende gå imod jorden rundt om træ, stolper, statuer og lignende. OBS! Denne teknik øger slitagen på linen.

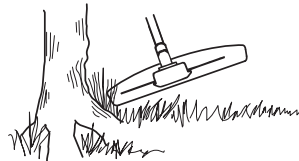

- Linen slides hurtigere og skal føres frem oftere ved arbejde mod sten, tegl, beton, metalstakit etc. end ved kontakt med træ og træstakit.
- Ved trimning og skrabning skal du bruge mindre end fuld gas, så linen holder længere, og trimmerhovedet slides mindre.

Klipning



- Trimmeren er perfekt til at slå græs på steder, hvor det er svært at komme til med en almindelig plæneklipper. Hold linen parallelt med jorden ved klipning. Undgå at trykke trimmerhovedet ned mod jorden, da dette kan ødelægge græsplænen og beskadige redskabet.

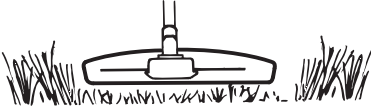

- Undgå at lade trimmerhovedet have permanent kontakt med jorden ved normal klipning. En sådan kontakt kan medføre skader og slitage på trimmerhovedet.

Fejning

- Den roterende lines ventilationsvirkning kan bruges til en nem og hurtig rengøring. Hold linen parallelt med og over de overflader, der skal fejnes, og før redskabet frem og tilbage.

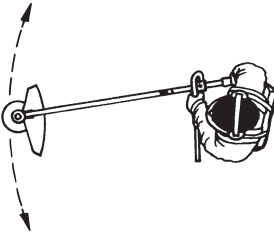

- Ved klipning og fejning skal du bruge fuld gas for at få et godt resultat.

Karburator

Dit Husqvarna-produkt er konstrueret og fremstillet i henhold til specifikationer, som reducerer de skadelige udstødningsgasser. Når motoren har brugt 8-10 tanke brændstof, er motoren indkørt. For at sikre at den fungerer bedst muligt og afgiver så få skadelige udstødningsgasser som muligt efter indkøringsperioden, skal du lade din forhandler/dit serviceværksted (som har en omdrejningstæller til rådighed) justere karburatoren.

Funktion



- Via gasreguleringen styrer karburatoren motorens omdrejningstal. I karburatoren blandes luft/brændstof. Denne luft/brændstofblanding er justerbar. For at udnytte maskinens maksimale effekt, skal justeringen være korrekt.
- Justering af karburatoren indebærer, at motoren tilpasses lokale forhold f.eks. klima, højdeforhold, benzin og typen af totaktsolie.
- Karburatoren er forsynet med tre justeringsmuligheder:
L = Lavomdrejningsmundstykke
H = Højomdrejningsmundstykke
T = Justerskrue til tomgang

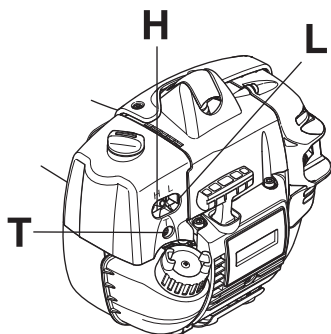

- Med L- og H-mundstykkerne justeres den ønskede brændstofmængde til den luftstrøm, som kommer fra gasreguleringens åbning. Skrues de med uret bliver luft/brændstofblandingen mager (mindre brændstof), og skrues de mod uret bliver brændstofblandingen fed (mere brændstof). Mager blanding giver et højere omdrejningstal, og fed blanding giver et lavere omdrejningstal.
- T-skruen regulerer gasreguleringens stilling ved tomgang. Skrues T-skruen med uret fås et højere tomgangsomedrejningstal, og skrues den mod uret fås lavere tomgangsomedrejningstal.

Grundindstilling

- Ved tilkøring på fabrikken foretages en grundindstilling af karburatoren. Grundindstillingen er federe end den optimale indstilling og skal bibeholdes i de første timer, maskinen er i drift. Derefter skal karburatoren finjusteres. Finjusteringen skal udføres af en uddannet person.

BEMÆRK! Hvis skæredstyret roterer ved tomgang, skal T-skruen drejes mod uret, indtil skæredstyret standser.

Justering af tomgangsomedrejningstallet

Inden der foretages justeringer, skal det kontrolleres, at luftfiltret er rent, og at luftfilterlåget er monteret.

Juster omdrejningstallet for tomgang med tomgangsokruen T, hvis der bliver behov for omjustering. Drej først T-skruen med uret, indtil skæredstyret begynder at rotere. Drej derefter skruen mod uret, indtil skæredstyret standser. Der er opnået et korrekt tomgangsomedrejningstal, når motoren kører jævnt i begge lejer. Der bør være en god marginal til det omdrejningstal, hvor skæredstyret begynder at rotere.

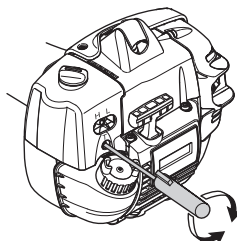

Anbefalet omdrejningstal i tomgang: Se kapitlet Tekniske data.



ADVARSEL! Hvis tomgangsomedrejningstallet ikke kan justeres, så skæredstyret står stille, skal du kontakte din forhandler/dit serviceværksted. Brug ikke maskinen, før den er indstillet korrekt eller repareret.

Lyddæmper



BEMÆRK! Visse lyddæmpere er forsynet med katalysator. Se kapitlet Tekniske data for at se, om din maskine er forsynet med katalysator.

Lyddæmperen er beregnet til at dæmpe lyd-niveauet og til at lede udstødningsgasserne væk fra brugeren. Udstødningsgasserne er varme og kan indeholde gnister,

VEDLIGEHOJDELSE

som kan forårsage brand, hvis udstødningsgasserne rettes mod et tørt og brændbart materiale.

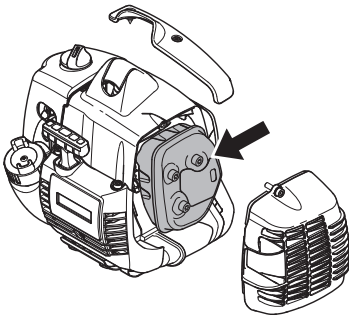

Visse lydæmpere er udstyret med et specielt gnistfangernet. Hvis din maskine er udstyret med en sådan lydæmper, bør nettet rengøres en gang om ugen. Dette gøres bedst med en stålborste.

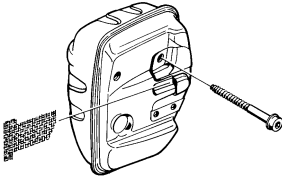

På lydæmpere uden katalysator bør gnistfangernet rengøres og eventuelt udskiftes en gang om ugen. På katalysatorlydæmpere skal gnistfangernet kontrolleres og eventuelt rengøres en gang om måneden. **Ved eventuelle skader på gnistfangernet skal det udskiftes.**

Hvis gnistfangernet ofte er tilstoppet, kan dette være tegn på, at katalysatorens funktion er nedsat. Kontakt din forhandler for at få det kontrolleret. Med et tilstoppet gnistfangernet overophedes maskinen med skader på cylinder og stempel til følge.

BEMÆRK! Brug aldrig maskinen med en lydæmper, der er i dårlig stand.



ADVARSEL! Katalysatorlydæmperen bliver meget varm både under brug og efter stop. Dette gælder også ved tomgangskørsel. Berøring kan give forbrændinger på huden. Vær opmærksom på brandfaren!

Kølesystem

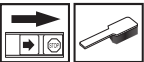

For at holde en så lav driftstemperatur som muligt er maskinen udstyret med et kølesystem.

Kølesystemet består af:

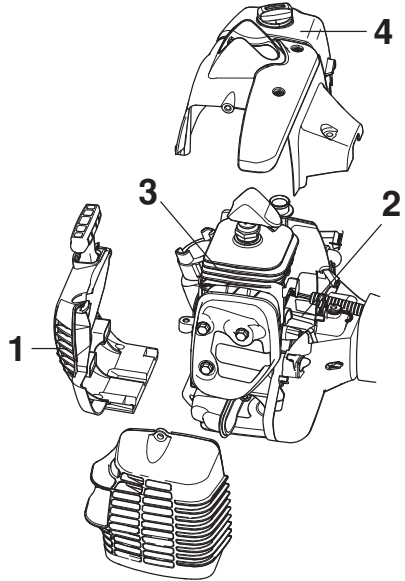

- 1 Luftindtag i startaggregat.
- 2 Ventilatorflanger på svinghjulet.
- 3 Køleribber på cylinderen.
- 4 Cylinderdæksel (leder køleluften mod cylinderen).

Rens kølesystemet med en børste en gang om ugen, under støvfyldte forhold oftere. Et snavset eller tilstoppet kølesystem medfører overopvarmning af maskinen med skader på cylinderen og stemplet til følge.

Tændrør



Tændrørets tilstand påvirkes af:

- En forkert indstillet karburator.
- En forkert olieblanding i brændstoffet (for meget eller forkert olie).
- Et snavset luftfilter.

Disse faktorer forårsager belægninger på tændrørets elektroder og kan forårsage driftsforstyrrelser og startproblemer.

Hvis maskinens effekt er for lav, hvis den er svær at starte, eller hvis tomgangen er urolig, skal du altid først kontrollere tændrøret, inden der gøres noget andet. Hvis tændrøret er tilstoppet, skal det renses, og samtidig skal det kontrolleres, at elektrodeafstanden er 0,5 mm.

VEDLIGEHOLDELSE

Tændrøret bør udskiftes efter ca. en måneds drift, eller hvis det er nødvendigt, endnu tidligere.

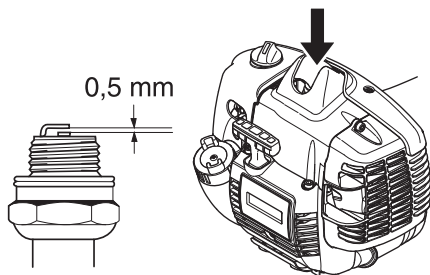

BEMÆRK! Brug altid anbefalet tændrørstype! Forkert tændrør kan ødelægge stempel/cylinder.

Luftfilter



Luftfilteret skal rengøres regelmæssigt for støv og snavs for at undgå:

- Karburatorforstyrrelser
- Startproblemer
- Dårlig effekt
- Unødvendig slitage på motorens dele.
- Unormalt højt brændstofforbrug.

Rengør filteret efter 25 timers drift eller oftere, hvis forholdene er usædvanligt støvede.

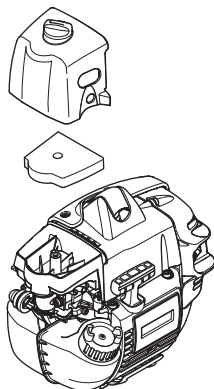

Rengøring af luftfilter

Afmonter luftfilterdækslet, og fjern filteret. Vask det i varmt sæbevand. Sørg for, at filtret er helt tørt, når det genmonteres.

Et længe brugt luftfilter kan aldrig blive helt rent. Derfor skal filteret regelmæssigt udskiftes med et nyt. **Et beskadiget luftfilter skal altid udskiftes.**

Bruges maskinen under støvede forhold, skal luftfiltret indsmøres i olie. Se anvisningerne under overskriften Indsmøring af luftfilter i olie.

Indsmøring af luftfilter i olie

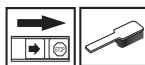

Brug altid HUSQVARNA filterolie art. nr. 531 00 92-48. Filterolien indeholder opløsningsmiddel, så den er nem at fordele jævnt i filtret. Undgå derfor kontakt med huden.

Læg filteret i en plastpose, og påfyld filterolien. Tryk på plastposen for at fordele olien. Tag filteret i plastposen ud, og hæld den overskydende olie fra, inden filtret monteres i maskinen. Brug aldrig almindelig motorolie. Den synker meget hurtigt ned gennem filteret og lægger sig på bunden.

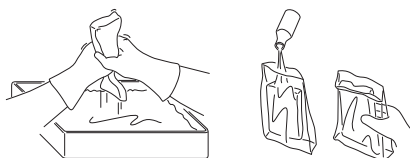

Vinkelgear



Vinkelgearet er fra fabrikken blevet fyldt med en passende mængde fedt. Inden maskinen tages i brug, bør man dog kontrollere, at gearet er fyldt 3/4 op med fedt. Brug HUSQVARNA specialfedt.

Smøremidlet i gearhuset skal normalt blot udskiftes i forbindelse med eventuelle reparationer.

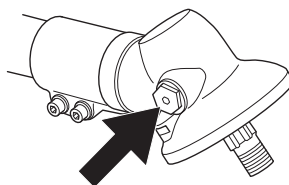

VEDLIGEHOLDELSE

Vedligeholdelsesskema

Nedenfor vises en oversigt over det vedligeholdelsesarbejde, der skal udføres på maskinen. De fleste af punkterne er beskrevet i afsnittet Vedligeholdelse.

Brugeren må kun udføre den form for vedligeholdelses- og servicearbejde, der beskrives i denne brugsanvisning. Mere omfattende arbejde skal udføres af et autoriseret serviceværksted.

Vedligeholdelse	Dagligt eftersyn	Ugentligt eftersyn	Månedligt eftersyn
Rengør maskinen udvendigt.	X		
Kontrollér, at gasreguleringsspærren og gasreguleringen fungerer i sikkerhedsmæssigt henseende.	X		
Kontrollér, at stopkontakten fungerer.	X		
Kontrollér, at skæreudstyret ikke roterer i tomgang.	X		
Rens luftfilteret. Udskift om nødvendigt.	X		
Kontrollér, at beskyttelsen er intakt og fri for revner. Udskift beskyttelsen, hvis den har været udsat for slag eller har revner.	X		
Kontrollér, at trimmerhovedet er intakt og ikke har revner. Udskift trimmerhovedet om nødvendigt.	X		
Kontrollér, at skæreudstyrets låsemøtrik er spændt korrekt.	X		
Kontrollér, at skruer og møtrikker er spændte.	X		
Kontrollér, at hverken motor, tank eller brændstofrør lækker brændstof.	X		
Kontrollér startmotoren og dens startsnor.		X	
Kontrollér, at vibrationsisolatorerne ikke er beskadigede.		X	
Rengør tændrøret udvendigt. Afmonter det, og kontrollér elektrodeafstanden. Juster afstanden til 0,5 mm, eller udskift tændrøret. Kontrollér, at tændrøret har såkaldt radiostøjdæmpning.		X	
Rengør maskinens kølesystem.		X	
Rengør, eller udskift lyddæmperens gnistfangernet (gælder kun lyddæmpere uden katalysator).		X	
Rengør karburatoren udvendigt og rummet omkring den.		X	
Kontrollér, at vinkelgearet er fyldt 3/4 op med smøremiddel. Fyld specialfedt på om nødvendigt.		X	
Kontrollér, at brændstoffilteret er rent, og at der ikke er sprækker eller andre defekter i brændstofslangen. Udskift den om nødvendigt.			X
Kontrollér alle kabler og tilslutninger.			X
Kontrollér kobling, koblingsfjedre og koblingstrømle for slitage. Udskift om nødvendigt delene på et autoriseret serviceværksted.			X
Udskift tændrøret. Kontrollér, at tændrøret har såkaldt radiostøjdæmpning.			X
Kontrollér, og rengør eventuelt lyddæmperens gnistfangernet (gælder kun lyddæmpere med katalysator).			X

TEKNISKE DATA

Tekniske data

	327RJx
Motor	
Cylindervolumen, cm ³	24,5
Cylinderdiameter, mm	34
Slaglængde, mm	27
Tomgangsomdrejninger, o/min.	2700
Anbefalet maks. rusningshastighed, o/min.	11000-11700
Omdrejningstal på udgående aksel, o/min	9300
Maks. motoreffekt i henhold til ISO 8893	0,9/8400
Lyddæmper med katalysator	Ja
Omdrejningstalreguleret tændingssystem	Ja
Tændingssystem	
Tændrør	Champion RCJ 7Y
Elektrodeafstand, mm	0,5
Brændstof-/smøresystem	
Volumen benzintank, liter	0,5
Vægt	
Vægt uden benzin, skæreudstyr og beskyttelse, kg	4,9
Støjemissioner	
(se anm. 1)	
Lydeffektniveau, målt dB(A)	109
Lydeffektniveau, garanteret L _{WA} dB(A)	110
Lydniveauer	
(se anm. 2)	
Ækvivalent lydtryksniveau ved brugerens ører målt i henhold til EN ISO 11806 og ISO 22868, dB(A):	
Udstyret med trimmerhoved (original)	96
Udstyret med græsklinge (original)	95
Vibrationsniveauer	
(se anm. 3)	
Ækvivalente vibrationsniveauer (a _{h_v,eq}) i håndtag målt i henhold til EN ISO 11806 og ISO 22867, m/s ²	
Udstyret med trimmerhoved (original), venstre/højre	6,8/4,4
Udstyret med græsklinge (original), venstre/højre	3,8/2,9

Anm. 1: Emission af støj til omgivelserne målt som lydeffekt (L_{WA}) i henhold til Rådets direktiv 2000/14/EF. Rapporteret lydeffektniveau for maskinen er målt med det originale skæreudstyr, der giver det højeste niveau. Forskellen mellem garanteret og målt lydeffekt er, at den garanterede lydeffekt også omfatter spredning i måleresultatet og variationerne mellem forskellige maskiner af samme model i henhold til direktivet 2000/14/EF.

Anm. 2: Rapporterede data for ækvivalent lydtryksniveau for maskinen har en typisk statistisk spredning (standardafvigelse) på 1 dB (A).

Anm. 3: Rapporterede data for et ækvivalent vibrationsniveau har en typisk statistisk spredning (standardafvigelse) på 1 m/s².

TEKNISKE DATA

Godkendt tilbehør	Type	Beskyttelse til skæreudstyr, Art. nr.
Klingeaksel med gevind M10		
Plastknive	Tricut Ø 300 m (separate klinger har reservedelsnummer 531 01 77-15)	503 93 42-02
Græsklinge/græskniv	Grass 255-4 1" (Ø 255 4-tænder)	503 93 42-02
	Grass 255-8 1" (Ø 250 8-tænder)	503 93 42-02
Trimmerhoved	T25 (Line med Ø 2,0-2,7 mm)	503 97 71-01 / 503 93 42-02
	S35 (Line med Ø 2,4-3,0 mm)	503 97 71-01 / 503 93 42-02
	T35, T35x (Line med Ø 2,4-3,0 mm)	503 97 71-01 / 503 93 42-02

EF-overensstemmelseserklæring (Gælder kun Europa)

Husqvarna AB, SE-561 82 Huskvarna, Sverige, tlf. +46 36 146500, erklærer hermed, at rydningssavene **Husqvarna 327Rjx** fra 2009 årgangsserienummer og fremad (året angives i klartekst på typeskiltet plus et efterfølgende serienummer), opfylder forskrifterne i RÅDETS DIREKTIV:

- af den 17. maj 2006 "angående maskiner" **2006/42/EF**

- af den 15. december 2004 "angående elektromagnetisk kompatibilitet" **2004/108/EØF**.

- af den 8. maj 2000 "angående emission af støj til omgivelserne" **2000/14/EF**. Overensstemmelsesvurdering udført i henhold til Bilag V. Oplysninger om støjemissioner fremgår af kapitlet Tekniske data.

Følgende standarder er opfyldt: **EN ISO 12100-2:2003, CISPR 12:2005, EN ISO 11806:1997**

SMP Svensk Maskinprovning AB, Fyrisborgsgatan 3, SE-754 50 Uppsala, Sverige har udført frivillig EU-typekontrol for Husqvarna AB. Certifikaterne har nummer: **SEC/09/2171, 01/164/064**

Huskvarna 29. december 2009



Bo Jonsson, udviklingschef (Autoriseret repræsentant for Husqvarna AB og ansvarlig for teknisk dokumentation.)

SYMBOLFORKLARING

Symboler

ADVARSEL! Ryddesager, buskryddere og trimmere kan være farlige! Uforsiktig eller feilaktig bruk kan resultere i alvorlige skader eller dødsfall for brukeren eller andre. Det er svært viktig at du leser og forstår innholdet i brukerhåndboken.

Les nøye gjennom bruksanvisningen og forstå innholdet før du bruker maskinen.

Bruk alltid:

- Vernehjelm dersom det kan foreligge fare for fallende gjenstander.
- Godkjent hørselsvern
- Godkjent øyevern

Maks. turtall på utgående aksel, o/min

Dette produktet er i overensstemmelse med gjeldende CE-direktiv.

Se opp for gjenstander som slynges ut og rikosjetterer.

Bruker av maskinen skal sørge for at ikke mennesker eller dyr kommer nærmere enn 15 meter mens arbeidet pågår.

Maskiner utstyrt med sagklinge eller gressklinge kan kastes kraftig til siden hvis klingene kommer i kontakt med en fast gjenstand. Dette kalles klingekast. Klingene kan kappe av en arm eller et ben. Sørg alltid for at det er minst 15 meters avstand fra maskinen til mennesker og dyr.

Pilmarkeringer som angir grenser for håndtaksfestets plassering.

Bruk alltid godkjente vernehansker.



Bruk sklisikre og solide støvler.



Kun beregnet på ikke metallisk fleksibelt skjæreutstyr, dvs. trimmerhode med trimmertråd.



Støyutslipp til omgivelsene ifølge EFs direktiv. Maskinens utslipp angis i kapitlet Tekniske data og på klistremerke.



Øvrige symboler/klistremerker angitt på maskinen gjelder spesifikke krav for sertifiseringer på visse markeder.

Motoren slås av ved at stoppekontakten føres til stopstilling. OBS! Stoppekontakten går automatisk tilbake til startstilling. For å unngå ufrivillig start, må derfor tennpluggen alltid tas av tennpluggen ved montering, kontroll og/eller vedlikehold.

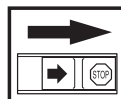

Bruk alltid godkjente vernehansker.

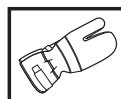

Regelmessig renhold er nødvendig.

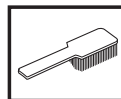

Visuell kontroll.



Godkjent øyevern må brukes.



INNHold

Innhold

SYMBOLFORKLARING

Symboler 52

INNHold

Innhold 53

Før start må man legge merke til følgende: 53

INNLEDNING

Kjære kunde 54

HVA ER HVA?

Hva er hva på trimmeren? 55

GENERELLE SIKKERHETSINSTRUKSJONER

Viktig 56

Personlig verneutstyr 56

Maskinens sikkerhetsutstyr 57

Skjæreutstyr 60

MONTERING

Montering av J-håndtak 62

Montering av skjæreutstyr 62

Montering av klingevern/kombivern, gressklinge
og gresskniv 62

Montering av øvrig vern og skjæreutstyr 63

BRENNSTOFFHÅNTERING

Brennstoffsikkerhet 64

Brennstoff 64

Fylling av brennstoff 65

START OG STOPP

Kontroll før start 66

Start og stopp 66

ARBEIDSTEKNIKK

Generelle arbeidsinstruksjoner 68

VEDLIKEHOLD

Forgasser 71

Lyddemper 71

Kjølesystem 72

Tennplugg 72

Luffilter 73

Vinkelgir 73

Vedlikeholdsskjema 74

TEKNISKE DATA

Tekniske data 75

EF-erklæring om samsvar 76

Før start må man legge merke til følgende:

Les nøye gjennom bruksanvisningen.



ADVARSEL! Langvarig eksponering overfor støy kan gi varige hørselsskader. Bruk derfor alltid godkjent hørselsvern.



ADVARSEL! Maskinens opprinnelige konstruksjon må ikke under noen omstendighet endres uten produsentens tillatelse. Bruk alltid originalt tilleggsutstyr. Uautoriserte endringer og/eller tilleggsutstyr kan medføre alvorlige skader eller dødsfall for brukeren eller andre.



ADVARSEL! En ryddesag, buskrydder eller trimmer som brukes uforsiktig eller feilaktig, kan være et farlig redskap som kan forårsake alvorlige skader eller dødsfall for brukeren eller andre. Det er meget viktig at du leser og forstår innholdet i denne bruksanvisningen.

INNLEDNING

Kjære kunde

Gratulerer med ditt valg om å kjøpe et Husqvarna-produkt! Husqvarna har aner som går tilbake til 1689, da kong Karl XI fikk oppført en fabrikk ved kanten av Huskvarnaelven for produksjon av musketter. Plasseringen ved Huskvarnaelven var logisk, ettersom elven ble benyttet til å produsere vannkraft og på den måten utgjorde et vannkraftverk. I de mer enn 300 år Husqvarna-fabrikken har eksistert er det blitt produsert utallige produkter, alt fra vedovner til moderne kjøkkenmaskiner, symaskiner, sykler, motorsykler m.m. I 1956 ble den første motorgressklipperen lansert, fulgt av motorsagen i 1959, og det er på dette området Husqvarna arbeider i dag.

Husqvarna er i dag en av verdens ledende produsenter av skogs- og hageprodukter med kvalitet og yteevne som høyeste prioritet. Forretningsidéen er å utvikle, produsere og markedsføre produkter til skogs- og hagebruk samt bygg- og anleggsindustrien. Husqvarnas mål er også å være i forkant når det gjelder ergonomi, brukervennlighet, sikkerhet og miljøtenkning, og det er derfor det er utviklet en rekke finesser for å forbedre produktene på disse områdene.

Vi er overbevist om at du vil sette pris på vårt produkts kvalitet og yteevne i lang tid fremover. Et kjøp av et av våre produkter gir deg tilgang til profesjonell hjelp med reparasjoner og service dersom noe tross alt skulle skje. Hvis maskinen ikke er kjøpt hos en av våre autoriserte forhandlere, så spør dem etter nærmeste serviceverksted.

Vi håper du vil bli fornøyd med maskinen din og at den vil være din følgesvenn i lang tid fremover. Husk at denne bruksanvisningen er et verdipapir. Ved å følge dens innhold (bruk, service, vedlikehold osv.) kan du vesentlig forlenge maskinens levetid og også øke dens brukverdi. Sørg for å overlate bruksanvisningen til den nye eieren hvis du selger maskinen din.

Takk for at du bruker et Husqvarna-produkt!

Husqvarna AB arbeider løpende med å videreutvikle sine produkter, og forbeholder seg derfor retten til endringer vedrørende bl.a. form og utseende uten varsel.

HVA ER HVA?

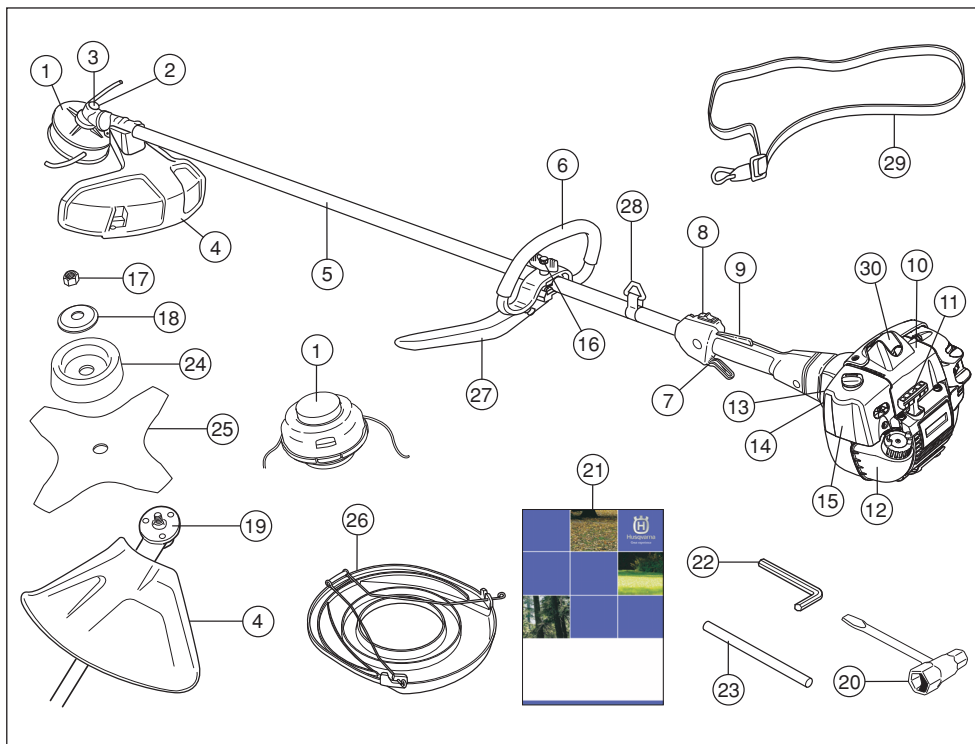

Hva er hva på trimmeren?

- | | | | |
|----|-------------------------------------|----|-----------------------------|
| 1 | Trimmerhode | 16 | Håndtaksjustering |
| 2 | Påfylling av smøremiddel, vinkelgir | 17 | Låsemutter |
| 3 | Vinkelgir | 18 | Støtteflens |
| 4 | Vern for skjæreutstyr | 19 | Medbringer |
| 5 | Riggør | 20 | Nøkkel for klingemutter |
| 6 | Loophåndtak | 21 | Bruksanvisning |
| 7 | Gassregulator | 22 | Unbrakonøkkel |
| 8 | Stoppbryter | 23 | Låsepinne |
| 9 | Gassregulatorsperre | 24 | Støttekopp |
| 10 | Sylinderdeksel | 25 | Klinge |
| 11 | Starthåndtak | 26 | Transportbeskyttelse |
| 12 | Brennstofftank | 27 | J-håndtak |
| 13 | Chokeregulator | 28 | Feste for sele |
| 14 | Brennstoffpumpe | 29 | Sele |
| 15 | Luffilterdeksel | 30 | Tennplugghette og tennplugg |

GENERELLE SIKKERHETSINSTRUKSJONER

Viktig

VIGTIG!

Maskinen er bare konstruert for gresstrimming.

Det eneste tilleggsutstyr du kan bruke motorenheten som drivkilde for, er de typer skjæreutstyr vi anbefaler i kapitlet Tekniske data.

Bruk aldri maskinen hvis du er trett, har drukket alkohol eller bruker medisiner som kan påvirke syn, vurderingsevne eller kroppskontroll.

Bruk personlig verneutstyr. Se anvisninger under overskriften "Personlig verneutstyr".

Bruk aldri en maskin som er modifisert slik at den ikke lenger er i samsvar med originalutførelsen.

Bruk aldri en maskin som det er noe galt med. Følg vedlikeholds-, kontroll- og serviceinstruksjonene i denne bruksanvisningen. Noen vedlikeholds- og servicetiltak må utføres av erfarne og kvalifiserte spesialister. Se anvisninger under overskriften Vedlikehold.

Alle deksler, alt vern og alle håndtak må være montert før maskinen startes. Påse at tennpluggetten og tenningskabelen er uskadede for å unngå fare for elektrisk støt.

Brukere av maskinen skal sørge for at ikke mennesker eller dyr kommer nærmere enn 15 meter under arbeidet. Hvis flere arbeider på samme sted, skal sikkerhetsavstanden være minst den doble trelengden, dog minst 15 meter.



ADVARSEL! Denne maskinen skaper et elektromagnetisk felt når den er i bruk. Dette feltet kan under visse omstendigheter forstyrre aktive eller passive medisinske implantater. For å redusere risikoen for alvorlig eller livstruende skade, anbefaler vi at personer med medisinske implantater rådfører seg med sin lege og produsenten av det medisinske implantatet før denne maskinen tas i bruk.



ADVARSEL! Å kjøre en motor i et innestengt eller dårlig ventilert rom kan forårsake dødsfall ved kveling eller karbonmonoksidforgiftning.



ADVARSEL! La aldri barn bruke eller oppholde seg i nærheten av maskinen. Ettersom maskinen er utstyrt med tilbakefjærende stoppekontakt og kan startes med lav hastighet og kraft på starthåndtaket, kan selv små barn under visse omstendigheter oppnå den kraft som trengs for å starte maskinen. Dette kan medføre risiko for alvorlig personskade. Ta derfor av tennpluggetten når maskinen ikke er under oppsikt.

Personlig verneutstyr

VIGTIG!

En ryddesag, buskrydder eller trimmer som brukes uforsiktig eller feilaktig, kan være et farlig redskap som kan forårsake alvorlige skader eller dødsfall for brukeren eller andre. Det er meget viktig at du leser og forstår innholdet i denne bruksanvisningen.

Ved all bruk av maskinen skal det brukes godkjent personlig verneutstyr. Personlig verneutstyr eliminerer ikke skaderisikoen, men det reduserer virkningen av en skade hvis ulykken skulle være ute. Be forhandleren om hjelp ved valg av utstyr.



ADVARSEL! Vær alltid oppmerksom på varselsignaler eller tilrop ved bruk av hørselsvern. Ta alltid av hørselsvernet så snart motoren er stanset.

HJELM

Vernehjelm dersom det kan foreligge fare for fallende gjenstander.



HØRSELSVERN

Hørselsvern med tilstrekkelig lydtdempende virkning skal brukes.



GENERELLE SIKKERHETSINSTRUKSJONER

ØYEVERN

Godkjent øyevern skal alltid brukes. Ved bruk av visir skal det også brukes godkjente vernebriller. Godkjente vernebriller er slike som tilfredsstill standard ANSI Z87.1 for USA eller EN 166 for EU-land.



HANSKER

Hansker skal brukes ved behov, f. eks ved montering av skjæreutstyr.



STØVLER

Bruk støvler med ståltupp og sklissikker såle



KLÆR

Klærne må være av materiale som tåler riving, unngå bruk av altfor vide klær som lett henger seg fast i kvister og grener. Bruk alltid kraftige langbukser. Ikke bruk smykker, kortbukser eller sandaler, og gå ikke barbeint. Påse at håret ikke henger nedenfor skuldrene.

FØRSTEHJELPSUTSTYR

Førstehjelpsutstyr må alltid finnes for hånden.



Maskinens sikkerhetsutstyr

I dette avsnittet forklares hvilket sikkerhetsutstyr maskinen er utstyrt med, hvilken funksjon det har og hvordan man utfører kontroll og vedlikehold for å være sikker på at utstyret fungerer. Se kapitlet Hva er hva? for å se hvor disse delene er plassert på din maskin.

Maskinens levetid kan forkortes og risikoen for ulykker kan øke dersom vedlikehold av maskinen ikke utføres på riktig måte og dersom service og/eller reparasjoner ikke

er fagmessig utført. Kontakt nærmeste serviceverksted dersom du trenger ytterligere opplysninger.

VIGTIG!

All service og reparasjon av maskinen krever spesialutdanning. Dette gjelder særlig maskinens sikkerhetsutstyr. Hvis maskinen ikke består alle kontrollene som er oppgitt nedenfor, må du oppsøke et serviceverksted. Kjøp av våre produkter garanterer at du kan få utført en fagmessig reparasjon og service. Hvis maskinen ikke er kjøpt hos en av våre servicefaghandlere, så spør dem etter nærmeste serviceverksted.



ADVARSEL! Bruk aldri en maskin med defekt sikkerhetsutstyr. Maskinens sikkerhetsutstyr skal kontrolleres og vedlikeholdes som beskrevet i dette avsnittet. Hvis maskinen ikke består alle kontrollene, må serviceverksted oppsøkes for reparasjon.

Gasregulatorsperre

Gasregulatorsperren er konstruert for å hindre at gasregulatoren aktiveres ufrivillig. Når sperren (A) trykkes ned i håndtaket (= når man holder rundt håndtaket), frikoples gasregulatoren (B). Når grepet rundt håndtaket slippes, tilbakestilles både gasregulatoren og sperren til sin opprinnelige posisjon. Dette skjer via to returfjærsystemer som fungerer uavhengig av hverandre. Denne posisjonen innebærer at gasregulatoren automatisk låses på tomgang.

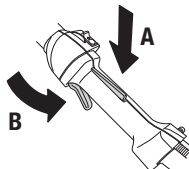

Kontroller at gasregulatoren er låst i tomgangsstilling når gasregulatorsperren er i sin utgangsposisjon.

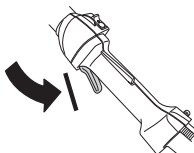

GENERELLE SIKKERHETSINSTRUKSJONER

Trykk inn gassregulatorsperrer og kontroller at den går tilbake til sin opprinnelige stilling når den slippes.

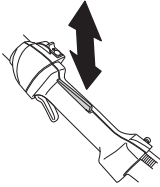

Kontroller at gassregulatoren og gassregulatorsperrer går lett og at returfjærsystemet fungerer.

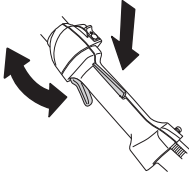

Se anvisninger under overskriften Start. Start maskinen og gi full gass. Slipp gassregulatoren og kontroller at skjæreutstyret stanser og at det blir stående stille. Hvis skjæreutstyret roterer når gassregulatoren står i tomgangsstilling må forgasserens tomgangsjustering kontrolleres. Se anvisninger under overskriften Vedlikehold.

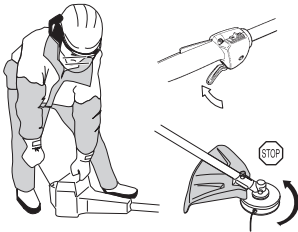

Stoppbryter

Stoppbryteren skal brukes for å slå av motoren.

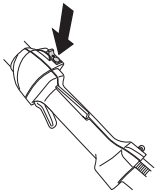

Start motoren og kontroller at motoren blir slått av når stoppbryteren føres til stoppstilling.

Vern for skjæreutstyr

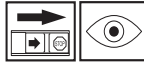

Denne skjermen skal hindre at løse gjenstander slynges ut mot brukeren. Skjermen hindrer også brukeren i å komme i kontakt med skjæreutstyret.

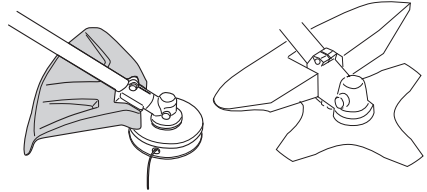

Kontroller at vernet er uskadd og fritt for sprekke-dannelser. Skift vernet hvis det er blitt utsatt for slag eller har sprekker.

Bruk alltid anbefalt vern for det spesifikke skjæreutstyret. Se kapitlet Tekniske data.



ADVARSEL! Skjæreutstyr må ikke under noen omstendigheter brukes uten at godkjent beskyttelse er montert. Se kapitlet Tekniske data. Hvis feil eller defekt vern er montert, kan dette forårsake alvorlig personskade.

Avvibreringssystem

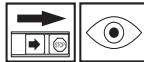

Din maskin er utstyrt med et avvibreringssystem som er konstruert for å gi en mest mulig vibrasjonsfri og behagelig bruk.

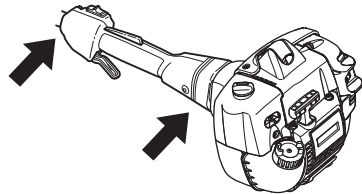

Bruk av feil viklet tråd eller feil skjæreutstyr øker vibrasjonsnivået. Se anvisninger under overskriften Skjæreutstyr.

Maskinens avvibreringssystem reduserer overføringen av vibrasjoner mellom motorenhet/skjæreutstyr og maskinens håndtak.



GENERELLE SIKKERHETSINSTRUKSJONER

Kontroller regelmessig avvibringsselementene med tanke på materialsprekker og deformering.

Kontroller at avvibringsselementene er hele og fast forankret.



ADVARSEL! Overeksponering for vibrasjoner kan føre til blodkar- eller nerveskader hos personer som har blodsirkulasjonsforstyrrelser. Oppsøk lege hvis du opplever fysiske symptomer som kan relateres til overeksponering for vibrasjoner. Eksempel på slike symptomer er dovnung, manglende følelse, "kiling", "stikk", smerte, manglende eller redusert styrke, forandringer i hudens farge eller overflate. Disse symptomene opptrer vanligvis i fingrer, hender eller håndledd. Risikoen kan øke ved lave temperaturer.

Lyddemper



Lyddemperen er konstruert for å gi et lydnivå som er så lavt som mulig, og for å lede avgassene fra motoren bort fra brukeren. Lyddempere med katalysator er også konstruert for å redusere de skadelige stoffene i avgassene.



I land med varmt og tørt klima er skogbrannfaren stor. Vi har derfor utstyrt noen av lyddempermodellene med et såkalt gnistfangernett. Kontroller om lyddemperen på din maskin har et slikt nett.

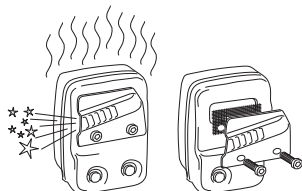

For lyddempere er det meget viktig at instruksjonene for kontroll, vedlikehold og service blir fulgt.

Bruk aldri en maskin som har defekt lyddemper.



Kontroller regelmessig at lyddemperen sitter fast i maskinen.

Hvis lyddemperen i maskinen er utstyrt med gnistfangernett, må dette rengjøres regelmessig. Et tilstoppet nett fører til at motoren går varm med alvorlig motorskade som følge.



ADVARSEL! Katalysatorlyddemperen blir meget varm både under bruk og etter stopp. Dette gjelder også tomgangskjøring. Berøring kan gi brannskader på huden. Vær oppmerksom på brannfaren!



ADVARSEL! Lyddemperen inneholder kjemikalier som kan være kreftfremkallende. Unngå kontakt med disse elementene dersom lyddemperen blir skadd.



ADVARSEL! Husk at:

Motorens avgasser er varme og kan inneholde gnister som kan forårsake brann. Start derfor aldri maskinen innendørs eller i nærheten av lettantennelig materiale!

GENERELLE SIKKERHETSINSTRUKSJONER

Låsemutter



For visse typer skjæreutstyr brukes låsemutter til festing.

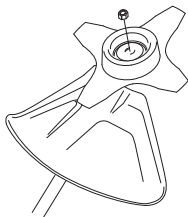

Trekk til mutteren mot skjæreutstyrets rotasjonsretning ved montering. Løsne mutteren i skjæreutstyrets rotasjonsretning ved demontering. (OBS! Mutteren er venstregjenget.) Både når man løsner og når man trekker til mutterne på sagbladet er risikoen til stede at man skader seg på bladets tenner. Påse derfor at hånden befinner seg i ly av bladbeskyttelsen under dette arbeidet. Bruk alltid en pipenøkkel med tilstrekkelig langt skaft for å gjøre dette mulig. Pilen på bildet viser innenfor hvilket område pipenøkkelens skal arbeide ved løsning/tiltrekking av mutteren.

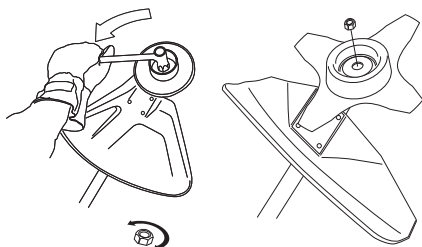

Låsemutterens nylonlåsing må ikke være så slitt at den kan skrus med fingrene. Låsingen må holde minst 1,5 Nm. Mutteren må skiftes etter at den har vært skrudd på ca. 10 ganger.

Skjæreutstyr

Dette avsnittet omhandler hvordan du ved korrekt vedlikehold og bruk av riktig type skjæreutstyr:

- Gjør maskinen mindre utsatt for kast.
- Oppnår maksimal skjæreytelse.

- Øker skjæreutstyrets levetid.

VIGTIG!

Bruk bare skjæreutstyr sammen med den skjermen vi anbefaler! Se kapitlet Tekniske data.

Følg skjæreutstyrets anvisninger for korrekt montering av trimmertråd og valg av riktig tråddiameter.

Hold klingens tenner godt og korrekt fyllt! Følg våre anbefalinger. Se også instruksjonen på klingens emballasje.



ADVARSEL! Stans alltid motoren før du foretar arbeid på skjæreutstyret. Dette fortsetter å rotere også etter at gassregulatoren er sluppet. Kontroller at skjæreutstyret har stanset helt, og ta ledningen av tennpluggen før du begynner noe arbeid på det.



ADVARSEL! Feilaktig skjæreutstyr eller feil filing av klingene øker risikoen for kast.

Skjæreutstyr

Gressklinge og gresskniv er beregnet på bruk for rydding av grovere gress.

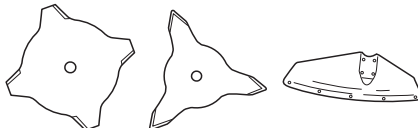

Trimmerhodet er beregnet på trimming av gress.



Grunnregler



Bruk bare skjæreutstyr sammen med den skjermen vi anbefaler! Se kapitlet Tekniske data.

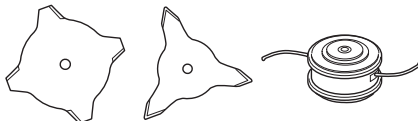

GENERELLE SIKKERHETSINSTRUKSJONER

Hold klingens tenner godt og korrekt fult! Følg våre instruksjoner og bruk anbefalt filmal. En klinge som er fult feil eller skadd øker risikoen for ulykker.

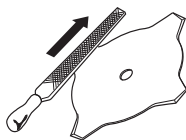

Kontroller skjæreutstyret med henblikk på skader og sprekkdannelse. Skadet skjæreutstyr må alltid skiftes.

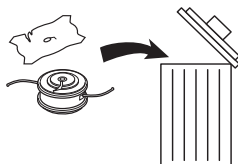

Filing av gresskniv og gressklinge



- Se skjæreutstyrets emballasje for korrekt filing. Klingen og kniven files med en enkelgradet flatfil.
- Fil alle eggene like mye for å beholde balansen.

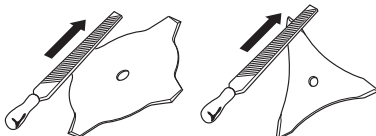

ADVARSEL! Kasser alltid et blad som er bøyd, skjevt, sprukket, revnet eller skadet på en eller annen måte. Forsøk aldri å rette ut et skjevt blad for ny bruk. Bruk bare foreskrevne originalblader.

Trimmerhode

VIGTIG!

Pass alltid på at trimmertråden lindes hardt og jevnt rundt trommelen, ellers oppstår det helseskadelige vibrasjoner i maskinen.

- Bruk bare de trimmerhodene og trimmertråder som anbefales. De er utprøvd av produsenten for å passe til en viss motorstørrelse. Dette er spesielt viktig når et helautomatisk trimmerhode brukes. Bruk kun anbefalt skjæreutstyr. Se kapitlet Tekniske data.

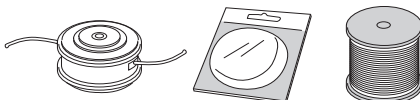

- Generelt krever en mindre maskin små trimmerhoder og omvendt. Dette skyldes at ved avvikning med trimmertråd må motoren slynge ut tråden radielt fra trimmerhodet samtidig som den må møte motstanden fra gresset.
- Trådens lengde er også viktig. En lengre tråd krever større motorstyrke enn en kort ved samme diameter på tråden.
- Se etter at kniven som sitter på trimmerdekslet er intakt. Den brukes til å skjære av tråden i riktig lengde.
- For å få lengre levetid på tråden, kan den legges i vann et par døgn. Tråden blir da seigere og holder lenger.

MONTERING

Montering av J-håndtak



- Snapp loophåndtaket over riggrøret. Legg merke til at loophåndtaket må monteres mellom pilmarkeringene på riggrøret.

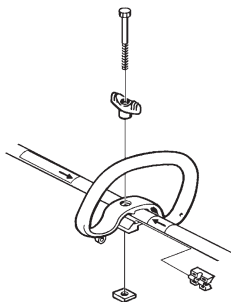

- Skyv distansestykket inn i sporet i loophåndtaket.
- Monter mutteren, låseretten og skruen. Ikke trekk til for hardt.
- J-håndtaket monteres i loophåndtaket med tre skruer som vist på bildet.

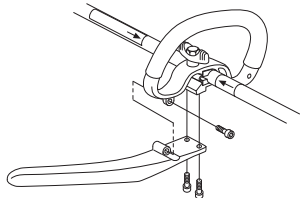

- Foreta nå en finjustering, slik at trimmeren gir en komfortabel arbeidsstilling. Trekk til skruen/låseretten.

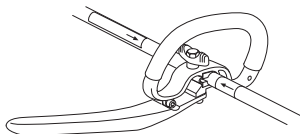

ADVARSEL! Ved montering av J-håndtak må det kun benyttes gressklinge/ gresskniver eller trimmerhode/ plastkniver. Sagblad må aldri brukes sammen med J-håndtak.

Montering av skjæreutstyr



ADVARSEL! Ved montering av skjæreutstyr er det ytterst viktig at holderen/støtteflensen havner riktig i kjøreutstyrets sentrumshull. Feil montert skjæreutstyr kan forårsake alvorlig og/ eller livsfarlig personskade.

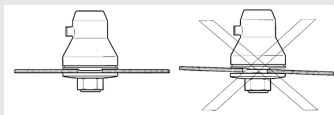

ADVARSEL! Skjæreutstyr må ikke under noen omstendigheter brukes uten at godkjent beskyttelse er montert. Se kapitlet Tekniske data. Hvis feil eller defekt vern er montert, kan dette forårsake alvorlig personskade.

VIGTIG! For å få lov til å bruke sag- eller gressblad må maskinen være utstyrt med korrekt styre, bladbeskyttelse og sele.

Montering av klingevern/ kombivern, gressklinge og gresskniv



- Klingevernet/kombivernet (A) hektes fast i festet på riggrøret og festes med 1 skru. **OBS!** Bruk anbefalt bladbeskyttelse. Se kapitlet Tekniske data.

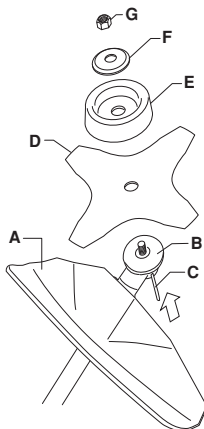

- Monter medbringeren (B) på den utgående akselen.

MONTERING

- Vri rundt klingeakselen til ett av hullene i medbringeren stemmer overens med tilsvarende hull i girhuset.
- Før låsepinnen (C) inn i hullet slik at akselen låses.
- Plasser klingen (D), støttekoppen (E) og støtteflensen (F) på den utgående akselen.
- Monter mutteren (G). Mutteren trekkes til med et moment på 35-50 Nm (3,5-5 kpm). Bruk pipenøkkelen i verktøysettet. Hold i nøkkelens skaft så nær bladbeskyttelsen som mulig. Mutteren trekkes til når nøkkelen føres mot rotasjonsretningen (OBS! venstregjengen).

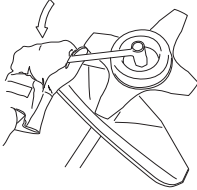

Montering av øvrig vern og skjærestyr



- Monter trimmerskjerm (A) til arbeid med trimmerhode. Trimmerskjermen/kombivernet hektes på festet på riggrøret og festes med 1 skruer (L).

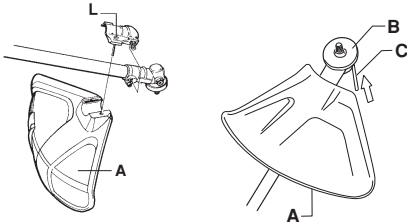

- Monter medbringeren (B) på den utgående akselen.
- Vri rundt klingeakselen til ett av hullene i medbringeren stemmer overens med tilsvarende hull i girhuset.
- Før låsepinnen (C) inn i hullet slik at akselen låses.
- Skru på trimmerhodet/plastknivene (H) mot rotasjonsretningen.

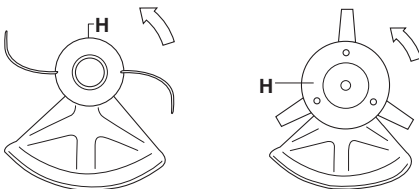

- Demontering skjer i omvendt rekkefølge.

BRENNSTOFFHÅNDTERING

Brennstoffsikkerhet

Start aldri maskinen:

- 1 Hvis du har sølt brennstoff på den. Tørk opp alt søl og la bensinrestene fordampe.
- 2 Hvis du har sølt brennstoff på deg selv eller klærne dine, skift klær. Vask de kroppsdeler som har vært i kontakt med brennstoff. Bruk såpe og vann.
- 3 Hvis maskinen lekker brennstoff. Kontroller regelmessig med tanke på lekkasje fra tanklokk og brennstoffledninger.

Transport og oppbevaring

- Oppbevar og transporter maskin og brennstoff slik at det ikke er fare for at en eventuell lekkasje og damp kommer i kontakt med gnister eller åpen ild, for eksempel fra el-maskiner, el-motorer, elektriske kontakter/strømbrytere, eller varmekjeler.
- Ved oppbevaring og transport av brennstoff må det brukes kannen som er spesielt beregnet og godkjent for formålet.
- Ved lengre tids oppbevaring av maskinen skal brennstofftanken tømmes. Hør med nærmeste bensinstasjon hvor du kan bli kvitt overflødig brennstoff.
- Påse at maskinen er ordentlig rengjort og at fullstendig service er utført før langtids oppbevaring.
- Skjæreutstyrets transportbeskyttelse skal alltid være montert under transport eller oppbevaring av maskinen.
- Sikre maskinen under transport.
- For å unngå ufrivillig start av motoren, skal alltid tennpluggen tas av ved langtidslagring, hvis maskinen ikke er under tilsyn og ved alle servicetiltak som forekommer.



ADVARSEL! Vær forsiktig ved håndtering av brennstoff. Husk brann-, eksplosjons- og innåndingsfare.

Brennstoff

OBS! Maskinen er utstyrt med en totaktsmotor, og må alltid kjøres på en blanding av bensin og totaktsolje. For å sikre riktig blandingsforhold, er det viktig at oljemengden som skal blandes måles nøyaktig. Ved blanding av små mengder brennstoff vil selv små feil i oljemengden virke kraftig inn på blandingsforholdet.



ADVARSEL! Bensin og bensindamp er svært brannfarlig og kan gi alvorlige skader ved innånding og hudkontakt. Vær derfor forsiktig ved håndtering av bensin og sørg for god ventilasjon ved bensinhåndtering.

Bensin



OBS! Bruk alltid oljeblandet kvalitetsbensin med minst 90 oktan (RON). Hvis maskinen din er utstyrt med katalysator (se kapitlet Tekniske data) skal det alltid brukes blyfri oljeblandet kvalitetsbensin. En blyholdig bensin ødelegger katalysatoren.

Der miljøtilpasset bensin, såkalt alkylatbensin, er tilgjengelig, skal slik brukes.



- Anbefalt laveste oktantal er 90 (RON). Hvis man kjører motoren med bensin med lavere oktantal enn 90, kan det oppstå såkalt banking. Dette medfører økt motorvarmer og kan resultere i alvorlige motorhavarier.
- Ved arbeid med kontinuerlig høye turtall anbefales høyere oktantal.

Totaktsolje

- For beste resultat og yteevne, bruk HUSQVARNA totakts motorolje som er lagd spesielt for våre luftkjølte totaktsmotorer.
- Bruk aldri totaktsolje beregnet til vannkjølte påhengsmotorer, såkalt outboardoil (med betegnelsen TCW).
- Bruk aldri olje beregnet på firetaktsmotorer.
- Lav oljekvalitet eller for fet olje/bensinblanding kan svekke katalysatorens funksjon og forkorte dens levetid.
- Blandingsforhold
1:50 (2 %) med HUSQVARNA totaktsolje.
1:33 (3 %) med andre oljer lags for luftkjølte totaktsmotorer klassifisert for JASO FB/ISO EGB.

Bensin, liter	Totaktsolje, liter	
	2% (1:50)	3% (1:33)
5	0,10	0,15
10	0,20	0,30
15	0,30	0,45
20	0,40	0,60

Blanding

- Bensin og olje må alltid blandes i en ren beholder som er godkjent for bensin.

BRENNSTOFFHÅNDTERING

- Begynn alltid med å helle i halvparten av bensinen som skal blandes. Hell deretter i hele oljemengden. Bland (rist) brennstoffblandingen. Fyll på resten av bensinen.
- Bland (rist) brennstoffblandingen omhyggelig før den fylles over på maskinens brennstofftank.

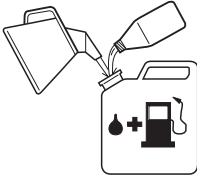

- Bland ikke drivstoff for mer enn maks. 1 måneds behov.
- Hvis maskinen ikke brukes over en lengre periode, skal brennstofftanken tømmes og rengjøres.



ADVARSEL! Katalysatorlyddemperen blir meget varm både ved bruk og etter stans. Dette gjelder også ved tomgangskjøring. Vær oppmerksom på brannfaren, spesielt ved håndtering i nærheten av brannfarlige stoffer og/eller gasser.

Fylling av brennstoff



ADVARSEL! Følgende forholdsregler reduserer brannfaren:

Det må ikke røykes eller plasseres varme objekter i nærheten av brennstoffet.

Fyll aldri brennstoff med motoren i gang.

Stans motoren og la den avkjøles noen minutter før brennstoff fylles på.

Åpne tanklokket sakte ved påfylling av brennstoff slik at et eventuelt overtrykk forsvinner sakte.

Trekk tanklokket godt til etter bruk.

Flytt alltid maskinen fra tankingsstedet før start.

- Bruk bensinkanne med overfyllingsbeskyttelse.
- Tørk rent rundt tanklokket. Forurensninger i tankene fører til driftsforstyrrelser.
- Påse at brennstoffet er godt blandet ved å riste beholderen før tanken fylles.

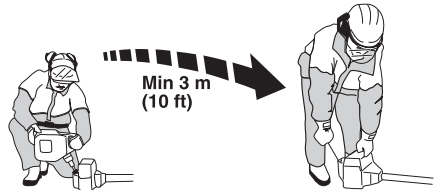

START OG STOPP

Kontroll før start



- Kontroller at det ikke har oppstått sprekker i bunnen av tennene eller ved sentrumshullet i klingene. Den vanligste årsaken til sprekke dannelse er at det har oppstått skarpe hjørner i bunnen av tennene ved filing, eller at klingene er brukt med sløve tenner. Klingene må skiftes hvis det oppdages sprekker.

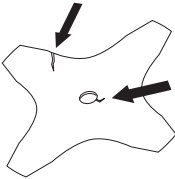

- Kontroller at det ikke har oppstått sprekker i støtteflensen på grunn av slitasje eller for hard tiltrekking. Støtteflensen må skiftes hvis det oppdages sprekker.

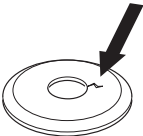

- Se etter at låsemutteren ikke mister sin låsekraft. Mutterlåsing skal ha et låsemoment på minst 1,5 Nm. Mutterens tiltrekningsmoment skal være 35-50 Nm.



- Kontroller at klingevernet er uskadd og fri for sprekke dannelse. Skift klingebeskyttelsen hvis den er blitt utsatt for slag eller har sprekker.

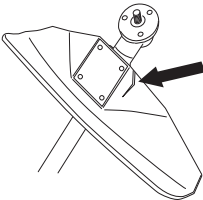

- Kontroller trimmerhodet og trimmerskjermen slik at de er uten skader og fri for sprekke dannelse. Bytt

trimmerhode eller trimmerskjerm hvis de er blitt utsatt for slag eller har sprekker.

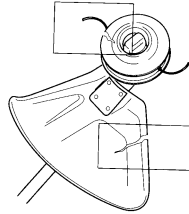

- Bruk aldri maskinen uten vern eller med defekt vern.
- Samtlige deksler skal være korrekt montert og uten feil før maskinen startes.

Start og stopp



ADVARSEL! Start aldri maskinen hvis ikke komplett kopplingsdeksel med rigrør er montert, ellers kan koplingen løsne og forårsake personskader.

Flytt alltid maskinen fra tankingsstedet før start. Plasser maskinen på et fast underlag. Pass på at skjæreutstyret ikke kan hekte seg opp i noe.

Sørg for at ikke uvedkommende oppholder seg i arbeidsområdet, da det ellers er fare for alvorlige personskader. Sikkerhetsavstanden er 15 meter.

Start



Brennstoffpumpe: Trykk på brennstoffpumpens gummiblære gjentatte ganger til brennstoff begynner å fylle blæren. Blæren behøver ikke å fylles helt.

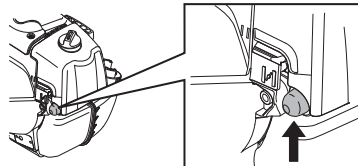

START OG STOPP

Choke: Still chokehendelen i choke-stilling.

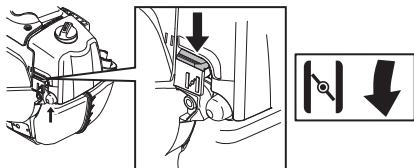

ADVARSEL! Når motoren startes med choken i choke- eller startgassstilling, begynner skjæreutstyret å rotere umiddelbart.

Trykk maskinkroppen mot bakken med venstre hånd (OBS! Ikke med foten!). Ta tak i starthåndtaket med høyre hånd og dra langsomt ut startsnoren til du merker motstand (starthakene griper inn) og trekk deretter raskt og kraftig til. **Surr aldri startlinen rundt hånden.**

Tilbakestill choken straks motoren tenner, og gjør nye startforsøk til motoren starter. Når motoren starter, gi raskt full gass, så koples startgassen ut automatisk.

OBS! Dra ikke startsnoren helt ut og slipp heller ikke håndtaket fra helt utdratt stilling. Dette kan skade maskinen.



OBS! Ikke plasser noen del av kroppen på den markerte flaten. Berøring kan medføre brannskader på huden eller elektrisk støt dersom tennpluggheten er defekt. Bruk alltid hansker. Bruk aldri en maskin med defekt tennplugghette.

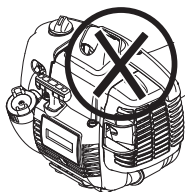

Stopp

Motoren stanses ved at tenningen slås av.

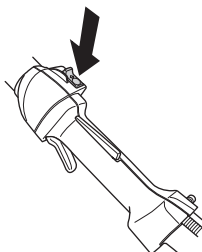

OBS! Stoppekontakten går automatisk tilbake til startstilling. For å unngå ufrivillig start, må derfor tennpluggheten alltid tas av tennpluggen ved montering, kontroll og/eller vedlikehold.

ARBEIDSTEKNIKK

Generelle arbeidsinstruksjoner

VIGTIG!

Dette avsnittet behandler grunnleggende sikkerhetsregler for arbeid med ryddesag og gresstrimmer.

Når du kommer ut for en situasjon som gjør deg usikker på fortsatt bruk, skal du rådføre deg med en ekspert. Henvend deg til din forhandler eller ditt serviceverksted.

Unngå all bruk som du ikke føler deg kvalifisert til!

Før bruk må du forstå forskjellen mellom skogsrydding, gressrydding og gresstrimming.

Grunnleggende sikkerhetsregler



- 1 Pass på omgivelsene:
 - Før å være sikker på at ikke mennesker, dyr eller annet kan påvirke din kontroll over maskinen.
 - Før å sikre at ikke mennesker, dyr eller annet risikerer å komme i kontakt med skjæreutstyret eller løse gjenstander som slynges i vei av skjæreutstyret.
 - OBS! Bruk aldri maskinen uten mulighet til å kunne påkalle hjelp ved en ulykke.
- 2 Inspiser arbeidsområdet. Fjern alle løse gjenstander som steiner, knust glass, spikre, ståltråd, snorer med mer som kan slynges av sted eller vikle seg inn i skjæreutstyret.
- 3 Unngå bruk i dårlig vær. Slik som tett tåke, kraftig regn, sterk vind, kraftig kulde osv. Å arbeide i dårlig vær er slitsomt og kan skape farlige omstendigheter, for eksempel glatt underlag, påvirkning av treets fallretning osv.
- 4 Sørg for at du kan gå og stå sikkert. Se etter eventuelle hinder ved uventet forflytting (røtter, steiner, greiner, groper, forhøyninger osv). Vær meget forsiktig ved arbeid i skrånende terreng.



- 5 Ha god balanse og sikkert fotfeste.

- 6 Bruk alltid begge hender for å holde i maskinen. Hold maskinen på høyre side av kroppen.



- 7 Ha skjæreutstyret under midjhøyde.
- 8 Ved flytting skal motoren slås av. Ved lengre forflyttinger skal transportbeskyttelsen brukes.
- 9 Sett aldri maskinen ned med motoren i gang uten at du har den under oppsikt.



ADVARSEL! Verken brukeren av maskinen eller noen andre må forsøke å trekke vekk det ryddede materialet mens motoren eller skjæreutstyret roterer, da dette kan føre til alvorlige skader.

Stans motoren og skjæreutstyret før du tar bort materiale som har viklet seg rundt klingeakselen, da det ellers er fare for skader. Vinkelgirot kan være varmt en stund under og etter bruk. Det er risiko for brannskade ved berøring.



ADVARSEL! Se opp for gjenstander som slynges ut. Bruk alltid godkjent øyevern. Bøy deg aldri over skjæreutstyrets vern. Steiner, skrot o.l. kan kastes opp i øynene og forårsake blindhet eller alvorlige skader.

Hold uvedkommende på avstand. Barn, dyr, tilskuere og medhjelpere skal befinne seg utenfor sikkerhetssonen på 15 m. Stans maskinen umiddelbart hvis noen nærmer seg. Sving aldri maskinen rundt uten først å ha kontrollert bakover at ingen befinner seg innenfor sikkerhetssonen.

Grunnleggende arbeidsteknikk

Still motoren ned på tomgangsturtall etter hvert arbeidsmoment. Lengre tids full gass uten at motoren belastes kan føre til alvorlig motorskade.



ADVARSEL! Av og til fester det seg grener eller gress mellom vern og skjæreutstyr. Stans alltid motoren ved rengjøring.



ADVARSEL! Maskiner utstyrt med sagklinge eller gressklinge kan kastes kraftig til siden hvis klingingen kommer i kontakt med en fast gjenstand. Dette kalles klinge kast. Et klinge kast kan være kraftig nok til å gjøre at maskinen og/eller brukeren presses den ene eller andre veien og eventuelt mister kontrollen over maskinen. Klingekast kan forekomme uten forvarsel hvis maskinen kjører seg fast. Sannsynligheten for klinge kast er større på steder der det er vanskelig å se materialet som skjæres/klippes.

Unngå å sage i skjæreområdet mellom klokken 12 og 3 på bladet. På grunn av bladets rotasjonshastighet kan kast inntreffe nettopp i dette området på bladet når man setter an på grovere stammer.

Gressrydding med gressklinge



- Gressklinger og gresskniver må ikke brukes på treaktige stammer.
- Til alle typer av høyt eller kraftig gress brukes gressklinge.
- Gresset meies ned med pendlende bevegelser til sidene, der bevegelse fra høyre til venstre er ryddemomentet og bevegelse fra venstre til høyre er returbevegelsen. La klingingen arbeide med venstre side (mellom klokken 8 og 12).

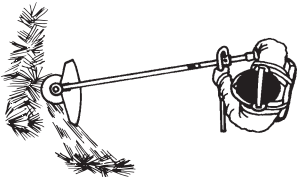

- Hvis klingingen vipres noe mot venstre ved gressrydding, samles gresset i en streng som gjør oppsamlingen lettere f.eks. ved raking.

- Forsøk å arbeide rytmisk. Stå støtt med føttene fra hverandre. Flytt deg forover etter returbevegelsen og still deg støtt igjen.
- La støttekoppen ligge lett an mot bakken. Den skal beskytte klingingen mot å gå i bakken.
- Reduser faren for at materiale setter seg fast rundt klingingen ved å følge disse reglene:
 - 1 Arbeid alltid med full gass.
 - 2 Unngå det nyklipte materialet under returbevegelsen.
- Stans motoren, løsne selen og plasser maskinen på bakken før du samler sammen det avvirkede materialet.

Gresstrimming med trimmerhode



Trimming

- Hold trimmerhodet like over bakken og vipp det lett. Det er enden av tråden som utfører arbeidet. La tråden arbeide i sin egen takt. Press aldri tråden inn i materialet som skal fjernes.

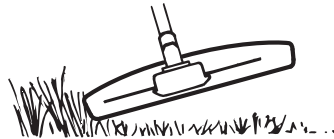

- Tråden fjerner lett gress og ugress inntil vegger, gjerder, trær og rabatter, men den kan også skade ømtålig bark på trær og busker, og skade gjerdestolper.
- Unngå skader på vegetasjonen ved å korte ned tråden til 10-12 cm og redusere turtallet.

Renskraping

- Skrapeteknikken fjerner all uønsket vegetasjon. Hold trimmerhodet like over bakken og vipp det lett. La enden av tråden slå mot bakken rundt trær, stolper, statuer og liknende. OBS! Denne teknikken øker slitasjen på tråden.

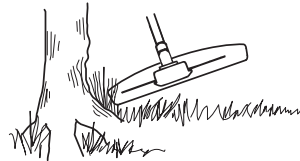

- Tråden slites fortere og må mates frem oftere ved arbeid mot steiner, murstein, betong, metallgjerder osv. enn ved kontakt med trær og tregjerder.
- Ved trimming og skraping må du bruke mindre enn full gass for at tråden skal holde lengre og trimmerhodet slites mindre.

Klipping



- Trimmeren er ideell til å slå gresset på steder hvor det er vanskelig å komme til med en vanlig gressklipper. Hold tråden parallelt med bakken ved klipping. Unngå å trykke ned trimmerhodet mot bakken, ettersom dette kan skade plenen og redskapet.

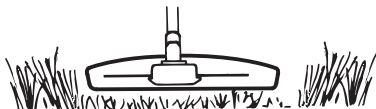

- Unngå å la trimmerhodet komme i stadig kontakt med marken under normal klipping. Slik stadig kontakt kan føre til skader og slitasje på trimmerhodet.

Feiing

- Vifteeffekten til den roterende tråden kan brukes til hurtig og enkel rengjøring. Hold tråden parallelt med og over de flatene som skal feies, og før redskapet fram og tilbake.

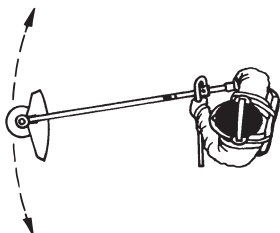

- Ved klipping og feiing bør du bruke full gass for å få et godt resultat.

Forgasser

Ditt Husqvarna-produkt er konstruert og produsert ifølge spesifikasjoner som reduserer de skadelige avgassene. Når motoren har brukt 8-10 tanker brennstoff er motoren kjørt inn. For å sikre at den fungerer best mulig og avgir så lite skadelige avgasser som mulig etter innkjøringsperioden, la din forhandler/serviceverksted (som har adgang til turtallsmål) justere forgasseren.

Funksjon



- Via gassregulatoren styrer forgasseren motorens turtall. I forgasseren blandes luft/brennstoff. Denne luft/brennstoffblandingen er justerbar. For å utnytte maskinens effekt maksimalt, må justeringen være korrekt.
- Justering av forgasseren innebærer at motoren tilpasses lokale forhold, slik som klima, høydeforhold, bensin og type 2-taktsolje.
- Forgasseren har tre justeringsmuligheter:
 - L = Lavturtallsmunnstykke
 - H = Høyturtallsmunnstykke
 - T = Justeringsskrue for tomgang

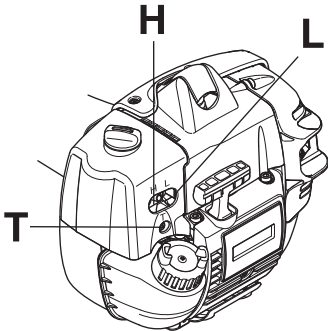

- Med L- og H-munnstykkene justeres ønsket brennstoffmengde til den luftmengden som gassregulatorens åpning tillater. Skrus de med klokken, blir luft/brennstoffblandingen mager (mindre brennstoff), og skrus de mot klokken blir luft/brennstoffblandingen fet (mer brennstoff). Mager blanding gir høyere turtall og fet blanding lavere turtall.
- T-skruen regulerer gassregulatorens stilling på tomgang. Hvis T-skruen skrus med klokken, får man høyere tomgangsturtall, og skrus den mot klokken, får man lavere tomgangsturtall.

Grunninnstilling

- Ved prøvekjøring på fabrikk grunninnstilles forgasseren. Grunninnstillingen er fetere enn normal innstilling og skal beholdes de første timene maskinen

er i drift. Deretter skal forgasseren finjusteres. Finjusteringen må foretas av en fagkyndig person.

OBS! Hvis skjæreutstyret roterer på tomgang skal T-skruen vris mot urviseren til skjæreutstyret stanser.

Justering av tomgangsturtall

For det gjennomføres noen justeringer, sørg for at luftfilteret er rent og at luftfilterlokket sitter på.

Juster tomgangsturtallet med tomgangsskruen T, hvis omjustering blir nødvendig. Vri først T-skruen med urviseren til skjæreutstyret begynner å rotere. Vri deretter skruen mot urviseren til skjæreutstyret stanser. Et korrekt justert tomgangsturtall er oppnådd når motoren går jevnt hele tiden. Det bør også være en god margin til det turtall der skjæreutstyret begynner å rotere.

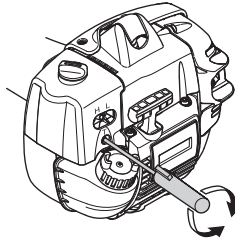

Anbefalt tomgangsturtall: Se kapitlet Tekniske data.



ADVARSEL! Hvis tomgangsturtallet ikke kan justeres slik at skjæreutstyret står stille, kontakt din forhandler/serviceverksted. Bruk ikke maskinen før den er korrekt innstilt eller reparert.

Lyddemper

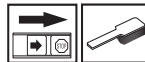

OBS! Enkelte lyddempere er utstyrt med katalysator. Se kapitlet Tekniske data for å få greie på om din maskin har katalysator.

Lyddemperen er utformet for å dempe lydnivået og for å lede avgassene bort fra brukeren. Avgassene er varme

VEDLIKEHOLD

og kan inneholde gnister som kan forårsake brann hvis gassene rettes mot et tørt og brennbart materiale.

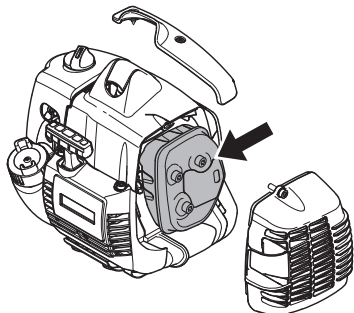

Noen lydempere er utstyrt med et spesielt gnistfangernett. Hvis maskinen er utstyrt med en slik lydempere, bør nettet rengjøres en gang i uken. Dette gjøres enklast med en stålbørste.

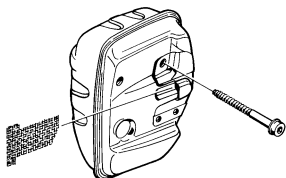

På lydempere uten katalysator bør nettet rengjøres og eventuelt byttes en gang pr. uke. På katalysatorlydempere skal nettet kontrolleres og eventuelt rengjøres en gang pr. måned. **Ved ev. skader på nettet skal det skiftes ut.**

Hvis nettet ofte er tettet igjen, kan dette være et tegn på at katalysatorens funksjon er nedsatt. Kontakt din forhandler for kontroll. Maskinen overopphetes hvis nettet er tett, med skader på sylinder og stempel som følge.

OBS! Bruk aldri maskinen med en lydempere som er i dårlig stand.



ADVARSEL! Katalysatorlydempere blir meget varm både under bruk og etter stopp. Dette gjelder også tomgangskjøring. Berøring kan gi brannskader på huden. Vær oppmerksom på brannfaren!

Kjølesystem



For å oppnå lavest mulig driftstemperatur er maskinen utstyrt med et kjølesystem.

Kjølesystemet består av:

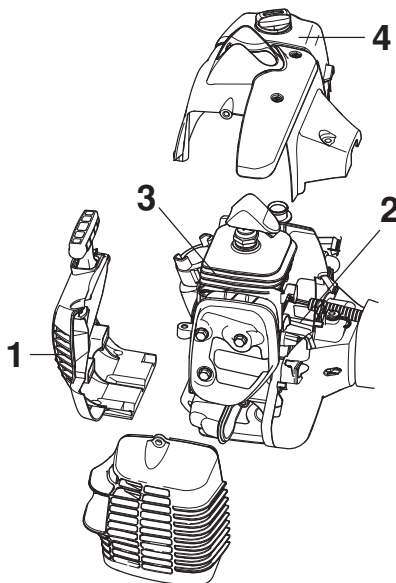

- 1 Luftinntak i startmotor.
- 2 Vifteskovler på svinghjulet.
- 3 Kjøleflenser på sylindere.
- 4 Sylinderdeksel (leder kjøleluften mot sylindere).

Rengjør kjølesystemet med en børste en gang i uken, ved vanskelige forhold oftere. Et tilsnusset eller tett kjølesystem fører til at maskinen overopphetes, noe som forårsaker skader på sylinder og stempel.

Tennplugg



Tennpluggens stand påvirkes av:

- Feil innstilt forgasser.
- En feilaktig oljeblanding i brenselet (for mye, eller feilaktig olje).
- Tilsnusset luftfilter.

Disse faktorene gir belegg på tennpluggenes elektroder og kan forårsake driftsforstyrrelser og startvansker.

Hvis maskinens effekt er for lav, maskinen er vanskelig å starte eller tomgangen er urolig: kontroller alltid tennpluggen først før andre tiltak iverksettes. Hvis tennpluggen har mye belegg, rengjøres den, og kontroller samtidig at elektrodeavstanden er 0,5 mm. Tennpluggen

VEDLIKEHOLD

bør skiftes etter omtrent en måneds drift eller om nødvendig tidligere.

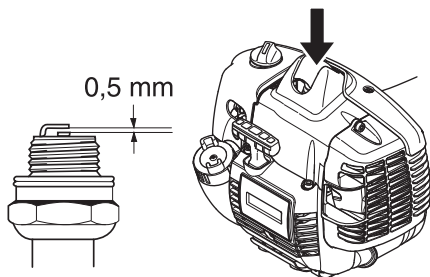

OBS! Bruk alltid anbefalt type tennplugg! Feil tennplugg kan ødelegge stempel/sylinder.

Luftfilter



Luftfilteret må rengjøres regelmessig for støv og smuss for å unngå:

- Forgasserforstyrrelser
- Startproblemer
- Dårligere effekt
- Unødvendig slitasje på motorens deler.
- Unormalt høyt brennstofforbruk.

Rengjør luftfilteret etter 25 timers drift, oftere hvis maskinen brukes under forhold med usedvanlig mye støv.

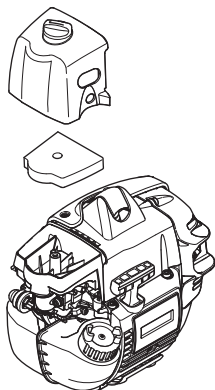

Rengjøring av luftfilteret

Demonter luftfilterdekslet og ta ut filteret. Vask det rent i varmt såpevann. Se etter at filteret er tørt før det monteres igjen.

Et filter som har vært mye brukt kan aldri bli fullstendig rent. Derfor må det skiftes med jevne mellomrom. **Et skadet luftfilter må alltid skiftes.**

Hvis maskinen brukes under forhold med mye støv, skal luftfilteret smøres. Se anvisninger under overskriften Smøring av luftfilter.

Smøring av luftfilter



Bruk alltid HUSQVARNA filterolje, art. nr. 531 00 92-48. Filteroljen inneholder løsemiddel for at den skal være lett å fordele i filteret. Unngå derfor hudkontakt.

Legg filteret i en plastpose og hell på filteroljen. Kryst plastposen lett slik at oljen fordeles. Klem ut filteret i plastposen og hell ut overskuddsoljen før filteret monteres på maskinen. Bruk aldri vanlig motorolje. Denne synker ganske fort ned gjennom filteret og legger seg på bunnen.

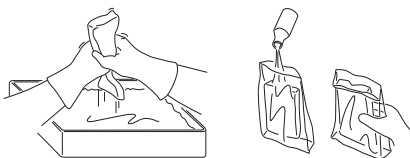

Vinkelgir



Vinkelgiret leveres fra fabrikk fylt med en passende mengde fett. Før maskinen tas i bruk bør man likevel kontrollere at giret er 3/4 fylt med fett. Bruk HUSQVARNA spesialfett.

Smøremittelet i girhuset trenger normalt ikke fornyes bortsett fra ved eventuelle reparasjoner.

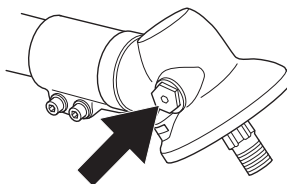

VEDLIKEHOLD

Vedlikeholdsskjema

Under følger en liste over det vedlikehold som skal utføres på maskinen. De fleste av punktene er beskrevet i avsnittet Vedlikehold.

Brukeren må kun utføre det vedlikeholds- og servicearbeidet som beskrives i denne bruksanvisningen. Mer omfattende inngrep skal utføres av et autorisert serviceverksted.

Vedlikehold	Daglig ettersyn	Ukentlig ettersyn	Månedlig ettersyn
Rengjør maskinen utvendig.	X		
Kontroller at gassregulatorspærren og gassregulatoren fungerer sikkert.	X		
Kontroller at stoppbryteren fungerer.	X		
Kontroller at skjæreutstyret ikke roterer på tomgang.	X		
Rengjør luftfilteret. Skift om nødvendig.	X		
Kontroller at vernet er uskadd og fritt for sprekkdannelser. Skift vernet hvis det er blitt utsatt for slag eller har sprekker.	X		
Kontroller at trimmerhodet er uskadd og uten sprekker. Skift trimmerhodet om nødvendig.	X		
Kontroller at skjæreutstyrets låsemutter er trukket ordentlig til.	X		
Kontroller at skruer og mutre er trukket til.	X		
Kontroller at det ikke er noen brennstofflekkasje fra motor, tank eller brennstoffledninger.	X		
Kontroller startapparat med snor.		X	
Kontroller at vibrasjonsisolatorene ikke er skadet.		X	
Rengjør tennpluggen utvendig. Ta den ut og kontroller elektrodeavstanden. Juster avstanden til 0,5 mm, eller skift tennplugg. Påse at tennpluggen har såkalt radiostøyfilter.		X	
Rengjør maskinens kjølesystem.		X	
Rengjør eller skift lyddemperens gnistfangernett (gjelder kun lyddemper uten katalysator).		X	
Rengjør forgasseren utvendig og området rundt denne.		X	
Kontroller at vinkelgiret er 3/4 fylt med smøremiddel. Etterfyll om nødvendig med spesialfett.		X	
Kontroller at bensinfilteret ikke er forurenset eller at bensinlangen har sprekker eller andre defekter. Skift om nødvendig.			X
Kontroller alle kabler og forbindelser.			X
Kontroller kopling, koplingsfjærer og koplingstrømmel for slitasje. Skift om nødvendig hos autorisert serviceverksted.			X
Skift tennplugg. Påse at tennpluggen har såkalt radiostøyfilter.			X
Kontroller og rengjør eventuelt lyddemperens gnistfangernett (gjelder kun lyddemper med katalysator).			X

TEKNISKE DATA

Tekniske data

327RJx

Motor

Sylindervolum, cm ³ :	24,5
Sylinderdiameter, mm	34
Slaglengde, mm	27
Tomgangsturtall, o/min	2700
Anbefalt maks. ruseturtall, o/min	11000-11700
Turtall på utgående aksel, o/min	9300
Maks. motoreffekt i henhold til ISO 8893	0,9/8400
Katalysatorlyddemper	Ja
Turtallsregulert tenningsystem	Ja

Tenningsystem

Tennplugg	Champion RCJ 7Y
Elektrodeavstand, mm	0,5

Brennstoff-/smøresystem

Volum bensintank, liter	0,5
-------------------------	-----

Vekt

Vekt uten brennstoff, skjæreutstyr og vern, kg	4,9
--	-----

Støyutslipp

(se anm. 1)

Lydeffektnivå, mål dB(A)	109
Lydeffektnivå, garantert L _{WA} dB(A)	110

Lydnivåer

(se anm. 2)

Ekvivalent lydtrykksnivå ved brukerens øre, målt etter EN ISO 11806 og ISO 22868, dB(A):

Utstyrt med trimmerhode (original)	96
Utstyrt med gressklinge (original)	95

Vibrasjonsnivåer

(se anm. 3)

Ekvivalente vibrasjonsnivåer (a_{h_v,eq}) i håndtak, målt i henhold til EN ISO 11806 og ISO 22867, m/s²

Utstyrt med trimmerhode (original) venstre/høyre	6,8/4,4
Utstyrt med gressklinge (original) venstre/høyre	3,8/2,9

Anm.1: Utslipp av støy til omgivelsene målt som lydeffekt (L_{WA}) ifølge EF-direktiv 2000/14/EC. Rapporterte lydeffektnivåer for maskinen er målt med det originale skjæreutstyret som gir høyest nivå. Forskjellen mellom garantert og målt lydeffekt er at garantert lydeffekt også omfatter spredning i måleresultatet og variasjoner mellom forskjellige maskiner av samme modell, i henhold til direktivet 2000/14/EC.

Merknad 2: Rapporterte data for ekvivalent lydtrykksnivå for maskinen har en typisk statistisk spredning (standard avvik) på 1 dB (A).

Merknad 3: Rapporterte data for ekvivalent vibrasjonsnivå har en typisk statistisk spredning (standard avvik) på 1 m/s².

TEKNISKE DATA

Godkjent tilbehør	Type	Skjerm for skjærestyr, Art.nr.
Gjenge klingeksel M10		
Plastkniver	Tricut Ø 300 mm (separate klinger har delenummer 531 01 77-15)	503 93 42-02
Gressklinge/gresskniv	Grass 255-4 1" (Ø 255 4-tannet)	503 93 42-02
	Grass 255-8 1" (Ø 250 8-tannet)	503 93 42-02
Trimmerhode	T25 (Ø 2,0 - 2,7 mm snor)	503 97 71-01 / 503 93 42-02
	S35 (Ø 2,4 - 3,0 mm snor)	503 97 71-01 / 503 93 42-02
	T35, T35x (Ø 2,4 - 3,0 mm snor)	503 97 71-01 / 503 93 42-02

EF-erklæring om samsvar (Gjelder kun Europa)

Husqvarna AB, SE-561 82 Huskvarna, Sverige, tlf. +46-36-146500, forsikrer hermed at ryddesagene **Husqvarna 327RJx** fra 2009 års serienummer og fremover (året oppgis i klartekst på typeskiltet pluss et etterfølgende serienummer), tilsvarer forskriftene i RÅDSDIREKTIV:

- fra 17. mai 2006, "angående maskiner" **2006/42/EC**

- av 15. desember 2004 "angående elektromagnetisk kompatibilitet" **2004/108/EC**.

- av 8. mai 2000 "angående utslipp av støy til omgivelsene" **2000/14/EC**. Vurdering av overensstemmelse utført i henhold til Vedlegg V. For informasjon angående støyutslippene, se kapitlet Tekniske data.

Følgende standarder er blitt tillempet: **EN ISO 12100-2:2003, CISPR 12:2005, EN ISO 11806:1997**

SMP Svensk Maskinprovning AB, Fyrisborgsgatan 3, SE-754 50 Uppsala, Sverige, har utført frivillig typeprøving for Husqvarna AB. Sertifikatene har nummer: **SEC/09/2171, 01/164/064**

Huskvarna, 29. desember 2009



Bo Jonsson, Utviklingssjef (Autorisert representant for Husqvarna AB og ansvarlig for teknisk dokumentasjon.)

MERKKIEN SELITYKSET

Tunnukset

VAROITUS! Raivaussahat, ruohoraivurit ja trimmit voivat olla vaarallisia! Huolimaton tai virheellinen käyttö saattaa aiheuttaa käyttäjälle tai sivullisille vakavia vammoja tai kuoleman. On erittäin tärkeää, että luet ja ymmärrät käyttöohjeen sisällön.

Lue käyttöohje huolellisesti ja ymmärrä sen sisältö, ennen kuin alat käyttää konetta.

Käytä aina:

- Suojakypärää paikoissa, joissa putoilevat esineet aiheuttavat vaaraa
- Hyväksytyjä kuulonsuojaimia
- Hyväksytyjä silmiensuojaimia

Käyttöäkselin maks. pyörimisnopeus, r/min

Tämä tuote täyttää voimassa olevan CE-direktiivin vaatimukset.

Varo sinkoutuvia esineitä ja kimmokkeita.

Koneen käyttäjän on varmistettava, etteivät ihmiset ja eläimet tule työn aikana 15 metriä lähemmäksi.

Sahaterällä tai ruohoterällä varustetut koneet voivat sinkoutua voimakkaasti sivulle, jos terä osuu johonkin kiinteään esineeseen. Tätä voidaan kutsua takapotkuksi. Terä pystyy katkaisemaan käden tai jalan. Pidä aina kaikki ihmiset ja eläimet vähintään 15 metrin päässä koneesta.

Nuolimerkit, jotka rajaavat kahvakiinnikkeen kiinnityspaikan.

Käytä aina hyväksytyjä suojakäsineitä.



Käytä luistamattomia ja tukevia jalkineita.



Tarkoitettu ainoastaan ei-metallisille joustaville terälaitteille, ts. trimmisivua käyttävälle trimmipäälle.



Melupäästöt ympäristöön Euroopan yhteisön direktiivin mukaisesti. Koneen päästöt ilmoitetaan luvussa Tekniset tiedot ja arvokilvessä.



Muita koneen tunnuksia/tarroja tarvitaan tietyillä markkina-alueilla ilmaisemaan erityisiä sertifiointivaatimuksia.

Moottori sammutetaan viemällä pysäytyskosketin pysäytysasentoon. HUOM! Pysäytyskosketin palautuu automaattisesti käynnistysasentoon. Sen vuoksi, tahattoman käynnistytksen estämiseksi, sytytystulpan suojus on aina irrotettava sytytystulpastasta asennuksen, tarkastuksen ja/tai huollon ajaksi.

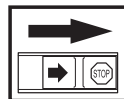

Käytä aina hyväksytyjä suojakäsineitä.

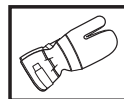

Puhdistettava säännöllisesti.

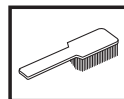

Silmämääräinen tarkastus.



Käytettävä hyväksytyjä silmiensuojaimia.



SISÄLTÖ

Sisältö

MERKKIEN SELITYKSET

Tunnukset 77

SISÄLTÖ

Sisältö 78

Ennen käynnistystä on huomioitava seuraavaa: ... 78

JOHDANTO

Hyvä asiakas! 79

KONEEN OSAT

Trimmin osat 80

YLEISET TURVAOHJEET

Tärkeää 81

Henkilökohtainen suojavarustus 81

Koneen turvalaitteet 82

Terälaite 85

ASENNUS

J-kahvan asennus 87

Terälaitteen asennus 87

Teräsuojuksen/yhdistelmäsuojuksen, ruohoterän
ja ruohoveitsen asennus 87

Muiden suojusten ja terälaitteiden asennus 88

POLTTOAINEEN KÄSITTELY

Polttoaineturvallisuus 89

Polttoaine 89

Tankkaus 90

KÄYNNISTYS JA PYSÄYTYS

Tarkastus ennen käynnistystä 91

Käynnistys ja pysäytys 91

PERUSTEKNIikka

Yleiset työohjeet 93

KUNNOSSAPITO

Kaasutin 96

Äänenvaimennin 96

Jäähdytysjärjestelmä 97

Sytytystulppa 97

Ilmansuodatin 98

Kulmavaihde 98

Huoltokaavio 99

TEKNISET TIEDOT

Tekniset tiedot 100

EY-vaatimustenmukaisuusvakuutus 101

Ennen käynnistystä on huomioitava seuraavaa:

Lue käyttöohje huolellisesti.



VAROITUS! Pitkäaikainen altistuminen melulle saattaa aiheuttaa pysyviä kuulovammoja. Käytä siksi aina hyväksytyjä kuulonsuojaimia.



VAROITUS! Koneen alkuperäistä rakennetta ei missään tapauksessa saa muuttaa ilman valmistajan lupaa. Käytä aina alkuperäisiä varaosia. Hyväksymättömien muutosten ja/tai lisävarusteiden käyttö voi aiheuttaa käyttäjälle tai muille vakavia vahinkoja tai kuoleman.



VAROITUS! Raivaussaha, ruohoraivuri tai trimmi voi virheellisesti tai huolimattomasti käytettynä olla vaarallinen työväline, joka saattaa aiheuttaa käyttäjälle tai sivullisille vakavia vammoja tai kuoleman. On erittäin tärkeää, että luet ja ymmärrät tämän käyttöohjeen sisällön.

Hyvä asiakas!

Onnittelemme Husqvarna-tuotteen valinnan johdosta! Husqvarnan perinteet ulottuvat vuoteen 1689 saakka, jolloin kuningas Kaarle XI antoi pystyttää Huskvarna-joen rannalle tehtaan muskettien valmistukseen. Sijointus Huskvarna-joen rannalle oli looginen, koska jokea käytettiin vesivoiman tuottamiseen ja se toimi siten vesivoimalana. Näiden yli 300 vuoden ajan, joina Husqvarnan tehdas on ollut toiminnassa, siellä on valmistettu lukemattomia tuotteita, aina puuliesistä moderneihin keittiökoneisiin, ompelukoneisiin, polkupyöriin, moottoripyöriin jne. 1956 lanseerattiin ensimmäinen moottoriruohonleikkuri, jota seurasi vuonna 1959 moottorisaha, ja sillä alalla Husqvarna nykyisin toimii.

Husqvarna tänä päivänä yksi maailman johtavista metsä- ja puutarhatuotteiden valmistajista, jonka tärkeimpänä kriteerinä on laatu ja suorituskyky. Liikeideana on kehittää, valmistaa ja markkinoida moottorikäyttöisiä tuotteita metsän- ja puutarhanhoitoon sekä rakennus- ja laitteollisuudelle. Husqvarnan tavoitteena on myös olla eturivissä ergonomiassa, käyttäjäystävällisyydessä, turvallisuudessa ja ympäristöajattelussa, minkä vuoksi olemme kehittäneet lukuisia onnistuneita yksityiskohtia tuotteiden parantamiseksi näillä alueilla.

Olemme vakuuttuneita, että tullette tyytyväisenä arvostamaan tuotteemme laatua ja suorituskykyä vielä pitkälle tulevaisuudessa. Ostaessasi jonkin tuotteistamme saat ammattitaitoista korjaus- ja huoltoapua, jos jotakin kaikesta huolimatta tapahtuu. Jos ostat koneen muualta kuin valtuutetulta jälleenmyyjältämme, pyydä myyjää neuvomaan lähin huoltoliike.

Toivomme, että olet tyytyväinen koneeseesi, ja että se saa olla seuralaisenasi pitkän aikaa eteenpäin. Muista, että tämä käyttöohje on arvokas asiakirja. Noudattamalla sen käyttö-, huolto- ja kunnossapito- ja muita ohjeita voit huomattavasti pidentää koneen elinikää ja lisätä myös sen jälleenmyyntiarvoa. Jos myyt koneesi, muista luovuttaa käyttöohje uudelle omistajalle.

Kiitämme Husqvarna-tuotteen valitsemisesta!

Husqvarna AB kehittää jatkuvasti tuotteitaan ja pidättää siksi itselleen oikeuden mm. muotoa ja ulkonäköä koskeviin muutoksiin ilman ennakoilmoitusta.

KONEEN OSAT

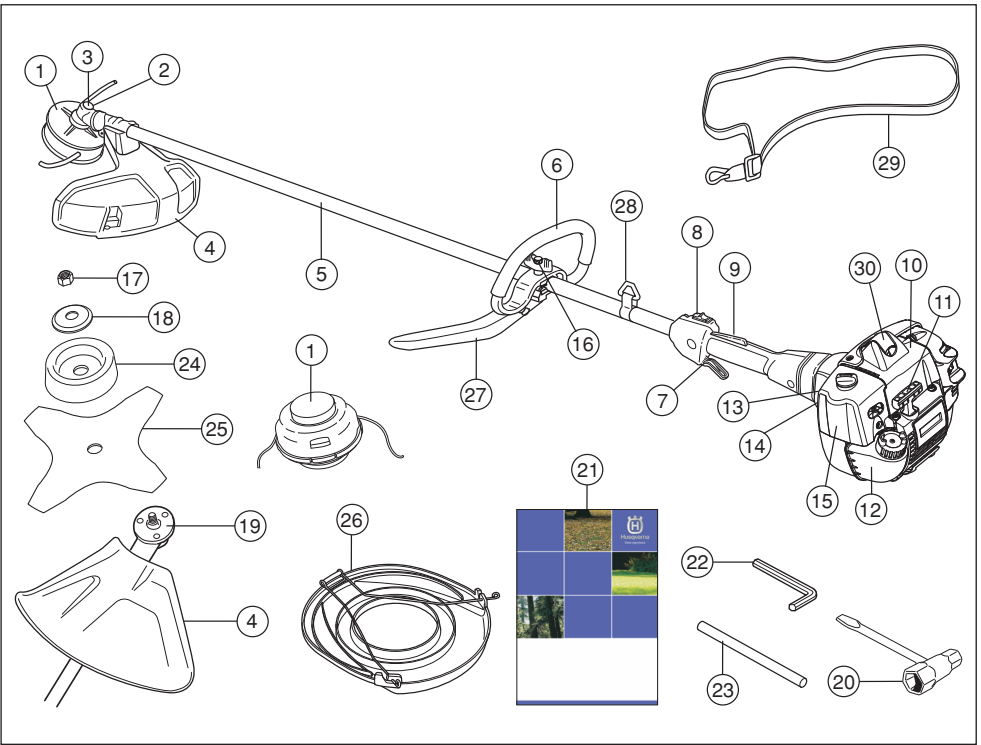

Trimmin osat

- | | | | |
|----|---------------------------------------|----|---------------------------------------|
| 1 | Trimmpää | 16 | Kahvan säätö |
| 2 | Voiteluaineen täyttöaukko, kulmavaihe | 17 | Lukitusmutteri |
| 3 | Kulmavaihe | 18 | Tukilappi |
| 4 | Terälaitteen suojus | 19 | Vääntö |
| 5 | Runkoputki | 20 | Terämutterin avain |
| 6 | Lenkkikahva | 21 | Käyttöohje |
| 7 | Kaasuliipasin | 22 | Kuusioavain |
| 8 | Pysäytin | 23 | Lukkotappi |
| 9 | Kaasuliipasimen varmistin | 24 | Tukikuppi |
| 10 | Sylinterikotelo | 25 | Terä |
| 11 | Käynnistyskahva | 26 | Kuljetussuojus |
| 12 | Polttoainesäiliö | 27 | J-kahva |
| 13 | Rikastin | 28 | Valjaiden kiinnike |
| 14 | Polttoainepumppu | 29 | Valjaat |
| 15 | Ilmansuodattimen kotelo | 30 | Sytytystulpan suojus ja sytytystulppa |

YLEISET TURVAOHJEET

Tärkeää

TÄRKEÄÄ!

Kone on tarkoitettu ainoastaan ruohon raivaukseen.

Ainoat lisälaitteet, joiden käyttämiseen moottoriryksikköä saa käyttää, ovat luvussa Tekniset tiedot suosittelemamme terälaitteet.

Älä koskaan käytä konetta, jos olet väsynyt, nauttinut alkoholia tai lääkkeitä, jotka voivat vaikuttaa näkökykyysi, harkintakykyysi tai kehosi hallintaan.

Käytä henkilökohtaisia suojavarusteita. Katso otsikon Henkilökohtainen suojavarustus alla annetut ohjeet.

Älä koskaan käytä konetta, jota on muutettu niin, ettei sen rakenne enää ole alkuperäinen.

Älä koskaan käytä viallista konetta. Noudata tässä käyttöohjeessa annettuja kunnossapito-, tarkastus- ja huolto-ohjeita. Tiedet kunnossapito- ja huoltotyöt on annettava koulutettujen ja pätevien asiantuntijoiden tehtäviksi. Katso otsikon Kunnossapito alla annetut ohjeet.

Kaikki kannet, suojukset ja kahvat on kiinnitettävä ennen käynnistystä. Ehkäise sähköiskuja varmistamalla, syytystulppa ja syytysjohdin ovat vahingoittumattomat.

Koneen käyttäjän on huolehdittava siitä, etteivät ihmiset tai eläimet tule 15 m lähemmäksi työn aikana. Kun useampia käyttäjiä työskentelee samalla työalueella, on turvaetäisyyden oltava vähintään kaksi kertaa puun pituus, kuitenkin vähintään 15 m.



VAROITUS! Kone muodostaa käytön aikana sähkömagneettisen kentän. Kenttä saattaa joissakin tapauksissa häiritä aktiivisten tai passiivisten lääketieteellisten implanttien toimintaa. Vakavien tai kohtalokkaiden onnettomuuksien ehkäisemiseksi kehotamme lääketieteellisiä implanteja käyttäviä henkilöitä neuvottelemaan lääkärin ja lääketieteellisen implantin valmistajan kanssa ennen koneen käyttämistä.



VAROITUS! Moottorin käyttäminen suljetussa tai huonosti ilmastoidussa tilassa voi aiheuttaa tukehtumisesta tai hiilimonoksidimyrkytyksestä johtuvan kuoleman.



VAROITUS! Älä anna koskaan lasten käyttää konetta tai oleskella sen läheisyydessä. Koska koneessa on jousipalautteinen pysäytyskosketin ja se voidaan käynnistää käynnistyskahvasta alhaisella nopeudella ja voimalla, myös pienten lasten voima voi tietyissä olosuhteissa riittää koneen käynnistämiseen. Se voi johtaa vakaviin henkilövahinkoihin. Irrota sen vuoksi syytystulpan suojus aina, kun kone on ilman valvontaa.

Henkilökohtainen suojavarustus

TÄRKEÄÄ!

Raivaussaha, ruohoraivuri tai trimmi voi virheellisesti tai huolimattomasti käytettynä olla vaarallinen työväline, joka saattaa aiheuttaa käyttäjälle tai sivullisille vakavia vammoja tai kuoleman. On erittäin tärkeää, että luet ja ymmärrät tämän käyttöohjeen sisällön.

Konetta käytettäessä on aina pidettävä hyväksytyjä henkilökohtaisia suojavarusteita. Henkilökohtaiset suojavarusteet eivät poista tapaturmien vaaraa, mutta lieventävät vaurioita onnettomuusilanteessa. Pyydä jälleenmyyjältä apua varusteiden valinnassa.



VAROITUS! Tarkkaile aina varoitussignaaleja tai -huutoja kuulonsuojaimia käyttäessäsi. Riisu kuulonsuojaimet välittömästi moottorin pysäytyksen jälkeen.

KYPÄRÄ

Suojakypärää paikoissa, joissa putoilevat esineet aiheuttavat vaaraa



KUULONSUOJAIMET

Käytä riittävän tehokkaasti vaimentavia kuulonsuojaimia.



YLEISET TURVAOHJEET

SILMIENSUOJAIMET

Hyväksyttäviä silmiensuojaimia on aina käytettävä. Visiiriä käytettäessä on käytettävä myös hyväksytyjä suojalaseja. Hyväksytyillä suojalaseilla tarkoitetaan laseja, jotka täyttävät standardin ANSI Z87.1 (USA) tai EN 166 (EU-maat) vaatimukset.



KÄSINEET

Käytä käsineitä aina tarvittaessa, esim. terälaitetta asennettaessa.



SAAPPAAT

Käytä saappaita, joissa on teräksinen varvassuoja ja luistamaton pohja.



VAATETUS

Käytä lujasta materiaalista valmistettuja vaatteita ja vältä liian löysiä vaatteita, jotka helposti tarttuvat risuihin ja oksiiin. Käytä aina lujia pitkiä housuja. Älä pidä koruja, shortseja tai sandaaleja äläkä kulje paljain jaloin. Kiinnitä hiukset siten, etteivät ne ulotu hartioiden alapuolelle.

ENSIAPULAUKKU

Ensiapulaukun on aina oltava lähellä.



Koneen turvalaitteet

Tässä osassa selostetaan koneen turvalaitteet ja niiden toiminta ja annetaan tarkastus- ja kunnossapito-ohjeet, joilla varmistetaan niiden toimivuus. Katso luvusta Koneen osat, missä nämä koneet sijaitsevat koneessasi.

Koneen käyttöikä voi lyhentyä ja onnettomuusriski kasvaa, jos koneen kunnossapitoa ei suoriteta oikealla tavalla ja jos huoltoa ja/tai korjauksia ei tehdä

ammattitaitoisesti. Jos tarvitset lisäohjeita, ota yhteys huoltokorjaamoon.

TÄRKEÄÄ!

Kaikki koneen huolto- ja korjaustyöt vaativat erikoiskoulutusta. Tämä koskee erityisesti koneen turvalaitteita. Jos koneessa havaitaan puutteita alla luetelluissa tarkastuksissa, on sinun otettava yhteys huoltoliikkeeseen. Hankkimalla tuotteen meiltä varmistat, että saat sille ammattimaisen korjauksen ja huollon. Jos ostat koneen muusta kuin huollot suorittavasta ammattiliikkeestä, pyydä myyjää neuvomaan lähin huoltoliike.



VAROITUS! Älä koskaan käytä konetta, jos sen turvalaitteet ovat rikki. Koneen turvalaitteet on tarkastettava ja pidettävä kunnossa tässä osassa esitetyllä tavalla. Jos koneessasi ilmenee tarkastettaessa puutteita, se on toimitettava huoltoliikkeeseen korjattavaksi.

Kaasuliipasimen varmistin

Varmistin estää tahattoman kaasuliipasimen käytön. Kun varmistin (A) painetaan kahvan sisään (= kun kahvasta tartutaan kiinni), kaasuliipasin (B) vapautuu. Kun ote kahvasta irrotetaan, palautuvat sekä kaasuliipasin että varmistin lähtöasentoonsa. Tämä tapahtuu kahdella toisistaan riippumattomalla palautusjousella. Lähtöasennossa kaasuliipasin on siis aina lukittuna joutokäynnille.

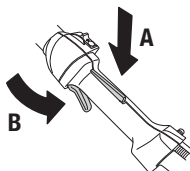

Tarkasta, että kaasuliipasin on lukittu joutokäyntiasentoon, kun kaasuliipasimen varmistin on lähtöasennossaan.

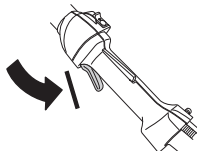

YLEISET TURVAOHJEET

Paina varmistin sisään ja tarkasta, että se palautuu lähtöasentoonsa, kun se vapautetaan.

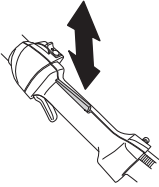

Tarkasta, että kaasuliipasin ja varmistin liikkuvat kevyesti ja että niiden palautusjouset toimivat.

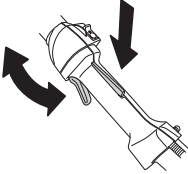

Katso otsikon Käynnistä alla annetut ohjeet. Käynnistä kone ja anna täysi kaasu. Löysää kaasuliipasin ja tarkasta, että terälaite pysähtyy ja pysyy liikkumattomana. Jos terälaite pyörii, kun kaasuliipasin on joutokäyntiasennossa, on kaasuttimen joutokäyntisäätö tarkastettava. Katso otsikon Kunnossapito alla annetut ohjeet.

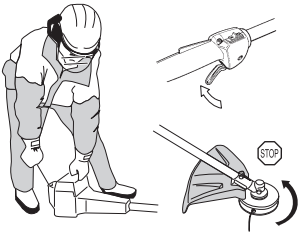

Pysäytin

Moottori on pysäytettävä pysäyttimellä.

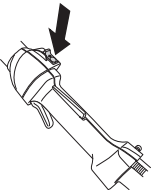

Käynnistä moottori ja tarkasta, että moottori pysähtyy, kun pysäytin siirretään pysäytysasentoon.

Terälaitteen suojus



Tämä suojus on tarkoitettu estämään irtonaisia esineitä sinkoutumasta käyttäjää kohti. Suojus estää myös käyttäjää koskettamasta terälaitteeseen.

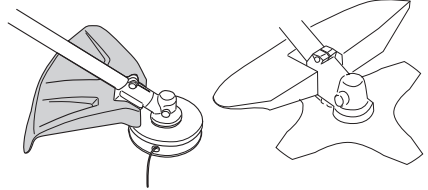

Tarkasta, että suojus on ehjä ja ettei siinä ole halkeamia. Vaihda suojus, jos siihen on kohdistunut iskuja tai siinä on halkeamia.

Käytä aina ko. terälaitteelle suositeltua teräsuojusta. Katso luku Tekniset tiedot.



VAROITUS! Terälaitetta ei saa missään olosuhteissa käyttää ilman, että hyväksytty suojus on asennettu. Katso luku Tekniset tiedot. Jos terään asennetaan väärä tai viallinen teräsuojus, se voi aiheuttaa vakavan tapaturman.

Tärinävaimennus

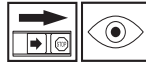

Koneesi on varustettu tärinävaimentimilla, jotka tekevät sen käytöstä mahdollisimman tärinätöntä ja miellyttävää.

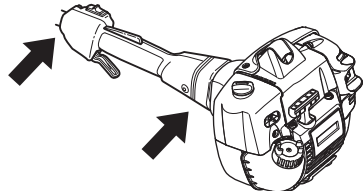

Väärin kelatun siiman tai väärän terälaitteen käyttö lisää tärinöitä. Katso otsikon Terälaite alla annetut ohjeet.

Koneen tärinävaimennus vähentää tärinöiden siirtymistä moottoriyksiköstä/terälaitteesta koneen kahvoihin.



Tarkasta säännöllisesti, ettei vaimentimissa ole halkeamia tai vääntymiä.

YLEISET TURVAOHJEET

Tarkasta, että tärinänvaimennuselementit ovat ehjät ja kunnolla kiinni.



VAROITUS! Liiallinen altistuminen tärinöille saattaa aiheuttaa verisuoni- tai hermovaurioita verenkiertohäiriöistä kärsiville henkilöille. Hakeudu lääkäriin, jos havaitset oireita, jotka voivat liittyä liialliseen tärinöille altistumiseen. Esimerkkejä tällaisista oireista ovat puutumiset, tunnottomuus, kutinat, pistelyt, kipu, voimattomuus tai heikkous, ihon värin tai pinnan muutokset. Näitä oireita esiintyy tavallisesti sormissa, käsissä tai ranteissa. Nämä vaarat voivat kasvaa alhaisissa lämpötiloissa.

Äänenvaimennin



Äänenvaimennin pitää äänitason mahdollisimman alhaisena ja ohjaa moottorin pakokaasut käyttäjästä poispäin. Katalysaattorilla varustettu äänenvaimennin vähentää lisäksi pakokaasujen haitallisia aineita.



Ilmastoltaan lämpimissä ja kuivissa maissa on tulipalojen vaara suuri. Tästä syystä olemme varustaneet tietyt äänenvaimentimet nk. kipinänsammutusverkolla. Tarkasta, onko koneesi äänenvaimentimessa tällainen verkko.

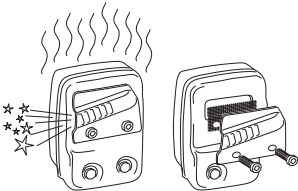

Äänenvaimentimen tarkastuksessa, kunnossapidossa ja huollossa on tärkeä noudattaa annettuja ohjeita.

Älä koskaan käytä konetta, jonka äänenvaimennin on rikki.



Tarkasta säännöllisesti, että äänenvaimennin on kunnolla kiinni koneessa.

Jos koneesi äänenvaimennin on varustettu kipinänsammutusverkolla, on myös se puhdistettava säännöllisesti. Tukkeutunut verkko aiheuttaa moottorin kuumenemisen, mistä seuraa vakava moottorivaurio.

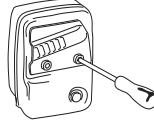

VAROITUS! Katalysaattoriäänenvaimennin on erittäin kuuma sekä käytön aikana että pysäyttämisen jälkeen. Tämä koskee myös joutokäyntiä. Kosketus voi aiheuttaa palovammoja iholle. Huomioi tulipalon vaara!



VAROITUS! Äänenvaimennin sisältää kemikaaleja, jotka saattavat olla karsinogeenisiä. Vältä kosketusta näihin osiin, mikäli käsittelet vaurioitunutta äänenvaimenninta.



VAROITUS! Muista, että

Moottorin pakokaasut ovat kuumia ja voivat sisältää kipinöitä jotka voivat aiheuttaa tulipalon. Älä koskaan käynnistä konetta sisätiloissa tai lähellä tulenarkaa materiaalia!

Lukitusmutteri



Tietyntyyppisten terälaitteiden kiinnitykseen käytetään lukitusmutteria.

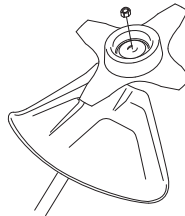

Asennettaessa, kiristä mutteri terälaitteen pyörimissuuntaa vastaan. Irrotettaessa, irrota mutteri terälaitteen pyörimissuuntaan. (HUOM! Mutterissa on vasenkätinen kierre.) Raivausterän mutteria avattaessa ja kiristettäessä on aiheuttavat raivausterän hampaat tapaturmavaaran. Pidä sen vuoksi kätesi teränsuojuksen

YLEISET TURVAOHJEET

takana tämän työn aikana. Tämä on mahdollista, kun käytät aina riittävän pitkällä varrella varustettua hylsyavainta. Kuvan nuoli osoittaa, millä alueella hylsyavain on pidettävä mutteria avattaessa ja kiristettäessä.

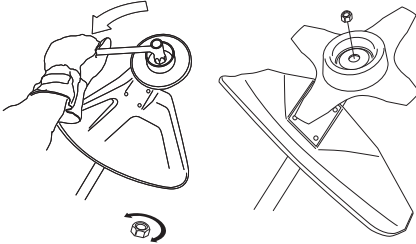

Lukitusmutterin nailonlukitus ei saa olla niin kulunut, että sitä voi ruuvata käsin. Lukituksen on kestävä vähintään 1,5 Nm. Mutteri on vaihdettava, kun se on ruuvattu kiinni noin 10 kertaa.

Terälaite

Tässä osassa kerrotaan, miten oikealla kunnossapidolla ja oikeantyyppisiä terälaitteita käyttämällä:

- Vähennät koneen takapotkua.
- Saat parhaan sahaustehon.
- Pidentät terälaitteen kestoikää.

TÄRKEÄÄ!

Käytä terälaitteessa vain suosittelemamme suojusta! Katso luku Tekniset tiedot.

Katso terälaitteen ohjeista siiman kelausohjeet ja oikean siimakoon valinta.

Pidä terän leikkuehampaat hyvin ja oikein teroitettuina! Noudata suosituksiamme. Katso myös teräpakkauksessa annetut ohjeet.



VAROITUS! Pysäytä aina moottori, ennen kuin alat käsitellä terälaitetta. Se pyörii vielä kaasuliipasimen vapauttamisen jälkeen. Varmista, että terälaite on täysin pysähtynyt ja irrota johto sytytystulpasta, ennen kuin alat käsitellä terälaitetta.



VAROITUS! Virheellinen terälaite tai väärin viilattu terä lisää takapotkun vaaraa.

Terälaite

Ruuhoterä ja ruuhoveitsi on tarkoitettu paksun ruohon raivaukseen.

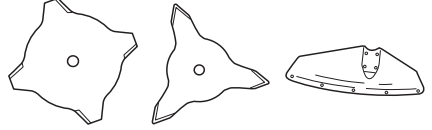

Trimmipää on tarkoitettu ruohon trimmaukseen.



Perussäännöt



Käytä terälaitteessa vain suosittelemamme suojusta! Katso luku Tekniset tiedot.

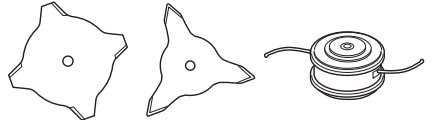

Pidä terän leikkuehampaat hyvin ja oikein teroitettuina! Noudata ohjeitamme ja käytä suositeltua viilausohjainta. Väärin teroitettu tai vaurioitunut terä lisää onnettomuuksien vaaraa.

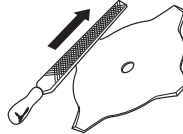

Tarkasta terälaite vaurioiden ja halkeamien varalta. Vaurioitunut terälaite on aina vaihdettava.

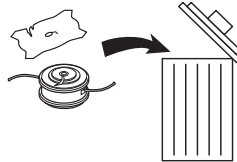

Ruuhoveitsen ja ruuhoterän viilaus



- Katso viilausohjeet terälaitteen pakkauksesta. Terä ja veitsi viilataan yksihakuisella lattaviilalla.

YLEISET TURVAOHJEET

- Viilaa kaikkia särmiä yhtä paljon terän tasapainon säilyttämiseksi.

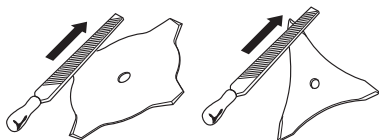

VAROITUS! Hävitä aina terä, joka taipunut, vääntynyt, lohjennut, katkennut tai vioittunut muulla tavoin. Älä koskaan yritä oikaista vääntynyttä terää uudelleen käytettäväksi. Käytä vain koneelle tarkoitettuja alkuperäisteriä.

Trimmipää

TÄRKEÄÄ!

Varmista aina, että trimmisiima kelautuu tiukalle ja tasaisesti puolalle, muussa tapauksessa kone aiheuttaa terveydelle haitallista värinää.

- Käytä vain suositeltuja trimmipäitä ja trimmisiimoja. Valmistaja on testannut niiden sopivuuden tiettyyn moottorikokoon. Tämä on erityisen tärkeää käytettäessä täysautomaattista trimmipäätä. Käytä vain suositeltuja terälaitteita. Katso luku Tekniset tiedot.

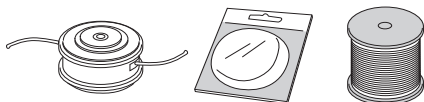

- Yleisesti ottaen pieni kone vaatii pienet trimmipäät ja päinvastoin. Tämä sen vuoksi, että siimalla raivattaessa on moottorin singottava siima säteittäisesti trimmipästä ja kestettävä myös raivattavan ruohon aiheuttama vastus.
- Myös siiman pituus on tärkeää. Pitkä siima vaatii suuremman moottoritehon kuin yhtä paksu, mutta lyhyempi siima.
- Varmista, että trimmisuojuksessa oleva veitsi on ehjä. Sitä käytetään siiman katkaisemiseen oikeanpituiseksi.
- Siiman käyttöön pidentämiseksi, sitä voidaan liottaa vedessä pari vuorokautta. Siima tulee näin sitkeämmäksi ja kestää pitempään.

J-kahvan asennus



- Paina lenkkikahva runkoputken päälle. Huomaa, että lenkkikahva täytyy asentaa runkoputkeen merkittyjen nuolien väliin.

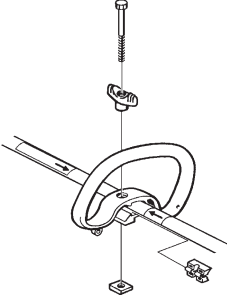

- Työnnä välike lenkkikahvan uraan.
- Asenna mutteri, väännin ja ruuvi. Älä kiristä liian tiukalle.
- J-kahva asennetaan lenkkikahvaan kolmella ruuvilla kuvan mukaisesti.

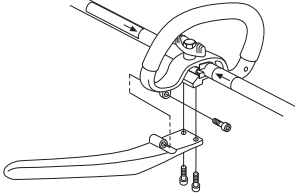

- Hienosäädä kahva tämän jälkeen niin, että trimmi asettuu mukavaan työasentoon. Kiristä ruuvi/väännin.

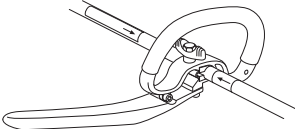

VAROITUS! J-kahvan kanssa saa käyttää vain ruuhoteriä/ruuhoveitsiä tai trimmpäätä/muoviveitsiä. Raivausterää ei koskaan saa käyttää J-kahvan kanssa.

Terälaitteen asennus



VAROITUS! Terälaitetta asennettaessa on erittäin tärkeää, että vääntiön/tukilaipan ohjain tulee oikein terälaitteen keskireikään. Väärin asennettu terälaitte voi aiheuttaa vakavan ja/tai hengenvaarallisen tapaturman.

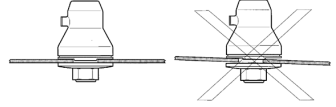

VAROITUS! Terälaitetta ei saa missään olosuhteissa käyttää ilman, että hyväksytyt suojus on asennettu. Katso luku Tekniset tiedot. Jos terään asennetaan väärä tai viallinen teräsuojus, se voi aiheuttaa vakavan tapaturman.

TÄRKEÄÄ! Koneessa saa käyttää sahan- tai ruuhoterää vain, jos kone on varustettu oikealla ohjaimella, teränsuojuksella ja valjaillla.

Teräsuojuksen/ yhdistelmäsuojuksen, ruuhoterän ja ruuhoveitsen asennus



- Teräsuojus/yhdistelmäsuojus (A) asetetaan runkoputkessa olevaan kiinnikkeeseen ja kiinnitetään yhdellä ruuvilla. **HUOM!** Käytä suositeltua teränsuojusta. Katso luku Tekniset tiedot.

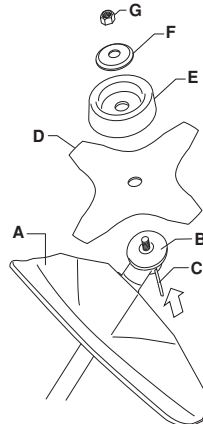

ASENNUS

- Asenna vääntiö (B) käyttöakselille.
- Pyöritä teräakselia, kunnes yksi vääntiön rei'istä tulee vaihteistokotelon vastaavan reiän kohdalle.
- Lukitse akseli työntämällä lukkotappi (C) reikään.
- Aseta terä (D), tukikuppi (E) ja tukilaippa (F) käyttöakselille.
- Asenna mutteri (G). Mutteri on kiristettävä momenttiin 35-50 Nm (3,5-5 kpm). Käytä työkaluvarustukseen kuuluvaa hylsyavainta. Pidä kiinni avaimen varresta mahdollisimman läheltä teränsuojusta. Mutteri kiristyy, kun avainta käännetään pyörimissuuntaa vastaan (HUOM! vasenkätinen kierre).

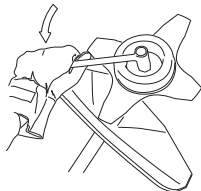

Muiden suojusten ja terälaitteiden asennus



- Asenna trimmisuojus (A) trimmipäällä työskentelyä varten. Trimmisuojus/yhdistelmäsuojus asetetaan runkoputken kiinnikkeeseen ja kiinnitetään yhdellä ruuvilla (L).

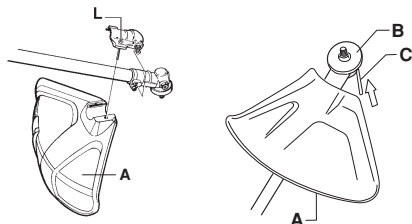

- Asenna vääntiö (B) käyttöakselille.
- Pyöritä teräakselia, kunnes yksi vääntiön rei'istä tulee vaihteistokotelon vastaavan reiän kohdalle.
- Lukitse akseli työntämällä lukkotappi (C) reikään.
- Kierrä trimmipää/muoviveitset (H) kiinni pyörimissuunnan vastaiseen suuntaan.

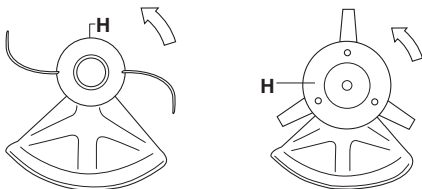

- Irrotus tapahtuu päinvastaisessa järjestyksessä.

POLTTOAINEEN KÄSITTELY

Polttoaineturvallisuus

Älä koskaan käynnistä konetta:

- 1 Jos olet läikyttänyt polttoainetta sen päälle. Pyyhi kaikki roiskeet pois ja anna bensiinin jäännösten haihtua.
- 2 Jos olet läikyttänyt polttoainetta itsesi päälle tai vaatteillesi, vaihda vaatteet. Pese ne ruumiinosat, jotka ovat olleet kosketuksissa polttoaineeseen. Käytä saippua ja vettä.
- 3 Jos koneesta vuotaa polttoainetta. Tarkasta säännöllisesti, etteivät säiliön korkki ja polttoainejohdot vuoda.

Kuljetus ja säilytys

- Säilytä ja kuljeta konetta ja polttoainetta niin, etteivät mahdolliset vuodot ja höyryt pääse kosketuksiin esimerkiksi sähkökoneista, sähkömoottoreista, sähkökytkimistä/katkaisimista tai lämmityskattiloista peräisin olevien kipinöiden tai avotulen kanssa.
- Polttoainetta on säilytettävä ja kuljetettava erityisesti tähän tarkoitukseen tarkoitetuissa ja hyväksytyissä astioissa.
- Ennen koneen siirtämistä pitempiaikaiseen säilytykseen, on polttoainesäiliö tyhjennettävä. Kysy lähimmältä bensini asemalta, mihin voit toimittaa ylimääräisen polttoaineen.
- Varmista, että kone on puhdistettu hyvin ja että täydellinen huolto on tehty ennen pitkäaikais säilytystä.
- Terälaitteen kuljetussuojuksen on aina oltava asennettuna koneen kuljetuksen tai säilytyksen aikana.
- Varmista koneen kiinnitys kuljetuksen aikana.
- Moottorin tahattoman käynnistyksen estämiseksi syytystulpan suojus on irrotettava aina kun kone siirretään pitkäaikais säilytykseen, kun kone on ilman valvontaa ja kun koneelle tehdään mitä tahansa huoltotoimenpiteitä.



VAROITUS! Käsittele polttoainetta varovasti. Muista palo-, räjähdys- ja sisä hengitysvaarat.

Polttoaine

HUOM! Kone on varustettu kaksitahtimoottorilla, jota on aina käytettävä bensiinin ja kaksitahtimoottoriöljyn sekoituksella. Oikean seossuhteen varmistamiseksi on tärkeää mitata sekoitettava öljymäärä tarkasti. Pieniä

polttoainemääriä sekoitettaessa vaikuttavat öljymäärän pienetkin virheellisuudet voimakkaasti seossuhteeseen.



VAROITUS! Polttoaine ja polttoainehöyryt ovat erittäin tulenarkoja ja voivat hengitettynä ja ihokosketuksessa aiheuttaa vakavia vahinkoja. Käsittele siksi polttoainetta varovasti ja huolehdi polttoaineen käsittelypaikan hyvästä ilmanvaihdesta.

Bensiini



HUOM! Käytä aina öljysekoitteista laatubensiiniä, jonka oktaaniluku on vähintään 90 (RON). Jos koneesi on varustettu katalysaattorilla (ks. luku Tekniset tiedot), on aina käytettävä lyijytöntä öljysekoitteista laatubensiiniä. Lyijyllinen bensiini pilaa katalysaattorin.

Ympäristöä säästävää bensiiniä, nk. alkylaattibensiiniä, on käytettävä siellä, missä sitä on saatavana.

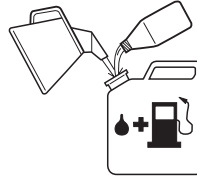

- Suositeltu alhaisin oktaaniluku on 90 (RON). Jos moottoria käytetään bensiinillä, jonka oktaaniluku on alhaisempi kuin 90, voi seurauksena olla nk. nakutus. Tämä nostaa moottorin lämpötilaa, mistä voi seurata moottorivaurioita.
- Työhön, jossa konetta käytetään jatkuvasti suurilla pyörimisnopeuksilla, suositellaan suurempaa oktaanilukua.

Kaksitahtiöljy

- Parhaan tuloksen ja suorituskyvyn saavuttamiseksi suositellaan HUSQVARNAn kaksitahtiöljyä, joka on suunniteltu erityisesti meidän ilmajäähdytteisille kaksitahtimoottoreillemme.
- Älä koskaan käytä kaksitahtiöljyä, joka on tarkoitettu vesijäähdytteisille ulkolaitamoottoreille, eli nk. outboardoil-öljyä (nimitetään TCW:ksi).
- Älä koskaan käytä nelitahtimoottoreille tarkoitettua öljyä.
- Alhainen öljynlaatu tai liian rasvainen öljy/ polttoainesekoitus voivat vaarantaa katalysaattorin toiminnan ja lyhentää sen käyttöikää.
- Seossuhde
1:50 (2 %) HUSQVARNAn kaksitahtiöljy.
1:33 (3 %) muut ilmajäähdytteisille kaksitahtimoottoreille tarkoitetut öljyt, luokitus JASO FB/ISO EGB.

POLTTOAINEEN KÄSITTELY

Bensiini, litraa	Kaksitahtiöljy, litraa	
	2% (1:50)	3% (1:33)
5	0,10	0,15
10	0,20	0,30
15	0,30	0,45
20	0,40	0,60

Sekoitus

- Sekoita bensiini ja öljy aina puhtaassa bensiinille hyväksytyssä astiassa.
- Lisää aina ensin puolet sekoitettavasta bensiinistä. Lisää sen jälkeen koko öljymäärä. Sekoita (ravista) polttoaineseosta. Lisää loput bensiinistä.
- Sekoita (ravista) polttoaineseos huolellisesti ennen koneen polttoainesäiliön täyttämistä.

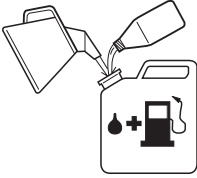

- Sekoita polttoainetta enintään 1 kuukauden tarvetta vastaava määrä.
- Jos konetta ei käytetä pitkään aikaan, on polttoainesäiliö tyhjennettävä ja puhdistettava.



VAROITUS!
Katalyysaattoriäänenvaimennin on erittäin kuuma sekä käytön aikana että pysäytyksen jälkeen. Tämä koskee myös joutokäyntiä. Muista tulipalon vaara erityisesti lähellä tulenarkoja aineita ja/ tai kaasuja käsiteltäessä.

Tankkaus



VAROITUS! Seuraavat turvatoimet vähentävät tulipalon vaaraa:

Älä tupakoi tankattaessa äläkä aseta kuumia esineitä polttoaineen lähelle.

Älä koskaan tankkaa moottorin käydessä.

Pysäytä moottori ja anna sen jäähtyä muutamia minutteja ennen tankkausta.

Avaa polttoainesäiliön korkki hitaasti tankkauksen yhteydessä, niin että mahdollinen ylipaine häviää hitaasti.

Kiristä polttoainesäiliön korkki huolellisesti tankkauksen jälkeen.

Siirrä aina kone tankkauspaikalta ennen käynnistämistä.

- Käytä ylitäyttösuojalla varustettua polttoainesäiliötä.
- Pyyhi polttoainesäiliön korkin ympäristö puhtaaksi. Säiliössä olevat epäpuhtaudet aiheuttavat käyntihäiriöitä.
- Varmista, että polttoaine on sekoittunut hyvin ravistamalla astiaa ennen tankkausta.

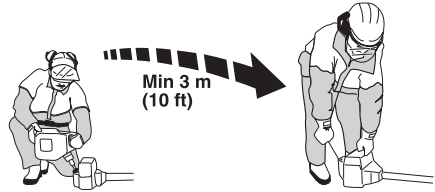

KÄYNNISTYS JA PYSÄYTYS

Tarkastus ennen käynnistystä



- Tarkasta, ettei terän hampaiden pohjaan tai keskiöreiän kohdalle ole tullut halkeamia. Halkeamat johtuvat tavallisimmin siitä, että hampaiden pohjaan on viilattaessa jäänyt teräviä kulmia tai että terää on käytetty tylsänä. Hävitä terä, jos siinä on havaittavissa halkeamia.

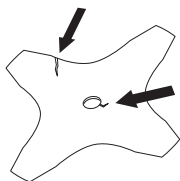

- Tarkasta, ettei tukilaippaan ole tullut väsymisestä tai liiallisesta kiristämisestä aiheutuneita halkeamia. Hävitä tukilaippa, jos siinä on havaittavissa halkeamia.

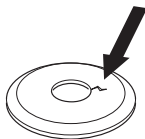

- Varmista, ettei terämutteri ole menettänyt lukitustehoaan. Mutterilukituksen lukitusmomentin on oltava vähintään 1,5 Nm. Terämutterin kiristysmomentin on oltava 35-50 Nm.



- Tarkasta, että teräsuojus on ehjä ja ettei siinä ole halkeamia. Vaihda teräsuojus, jos siihen on kohdistunut iskuja tai siinä on halkeamia.

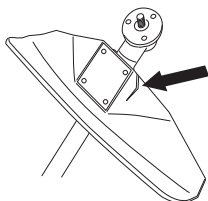

- Tarkasta, että trimmipää ja trimmisuojus ovat ehjät ja ettei niissä ole halkeamia. Vaihda trimmipää tai

trimmisuojus, jos niihin on kohdistunut iskuja tai niissä on halkeamia.

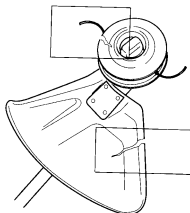

- Älä koskaan käytä konetta ilman suojuksia tai viallisin suojuksin.
- Kaikkien koteloiden on oltava oikein asennettuina ja ehjiä ennen koneen käynnistystä.

Käynnistys ja pysäytys



VAROITUS! Koko kytinkotelon runkoputkineen on oltava asennettuna ennen koneen käynnistystä, muussa tapauksessa kytkin saattaa irrota ja aiheuttaa henkilövahinkoja

Siirrä aina kone tankkauspaikalta ennen käynnistämistä. Aseta kone tukevalle alustalle. Varmista, ettei terälaite pääse osumaan mihinkään esineeseen.

Varmista, ettei työalueella ole asiaankuulumattomia, muussa tapauksessa on olemassa vakavien henkilövahinkojen vaara. Turvaetäisyys on 15 metriä.

Käynnistys



Polttoainepumppu: Painele polttoainepumpun kumirakkoa useita kertoja, kunnes polttoainetta alkaa valua rakkoon. Rakon ei tarvitse olla aivan täynnä.

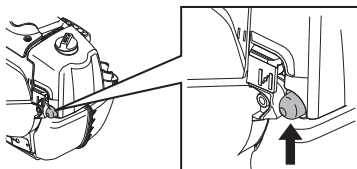

KÄYNNISTYS JA PYSÄYTYS

Rikastin: Aseta rikastin rikastusasentoon.

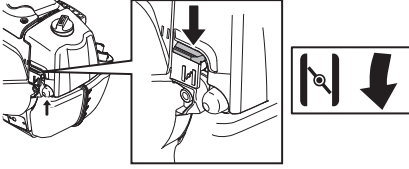

VAROITUS! Kun moottori käynnistetään rikastin rikastus- tai käynnistyskaasuasennossa, terälaite alkaa pyöriä välittömästi.

Paina koneen runkoa maata vasten vasemmalla kädellä (HUOM! Ei jalalla!). Tartu käynnistyskahvasta, vedä käynnistysnarusta hitaasti oikealla kädellä, kunnes tunnet vastuksen (kytkentäkynnet tarttuvat) ja vedä sen jälkeen nopein ja voimakkain vedoin. **Älä koskaan kiedo käynnistysnarua kätesi ympärille.**

Siirrä rikastin välittömästi takaisin lähtöasentoon, kun moottori sytyttää, ja tee uusia yrityksiä, kunnes moottori käynnistyy. Kun moottori käynnistyy, anna nopeasti täysi kaasu, jolloin käynnistyskaasu kytkeytyy automaattisesti pois.

HUOM! Älä vedä käynnistysnarua täysin ulos äläkä irrota otetta käynnistyskahvasta, kun naru on täysin ulkona. Tämä voi vaurioittaa konetta.



HUOM! Älä sijoita mitään kehon osaa merkitylle pinnalle. Kosketuksesta saattaa seurata palovammoja tai sähköisku, mikäli sytytin on vioittunut. Käytä aina käsineitä. Älä koskaan käytä konetta, jossa on vioittunut sytytin.

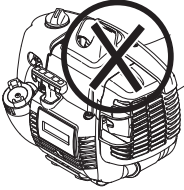

Pysäytys

Moottori pysäytetään katkaisemalla sytytys.

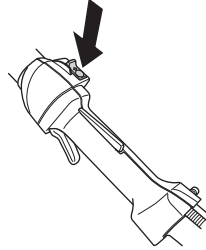

HUOM! Pysäytyskosketin palautuu automaattisesti käynnistysasentoon. Sen vuoksi, tahattoman käynnistyksen estämiseksi, sytytystulpan suojus on aina irrotettava sytytystulpasta asennuksen, tarkastuksen ja/ tai huollon ajaksi.

Yleiset työohjeet

TÄRKEÄÄ!

Tässä osassa käsitellään raivaussahan ja trimmin käyttöön liittyviä yleisiä turvamääräyksiä.

Kun joudut tilanteeseen, jossa trimmin käytön jatkaminen tuntuu epävarmalta, on sinun kysyttävä neuvoa asiantuntijalta. Käänny jälleenmyyjäsi tai huoltoliikkeesi puoleen.

Älä tee mitään sellaista, mihin et katso taitosi riittävän.

Ennen käyttöä sinun on ymmärrettävä metsänraivauksen, ruohonraivauksen ja ruohontrimmauksen ero.

Yleiset turvamääräykset



1 Tarkkaile ympäristöä:

- Varmistaaksesi, etteivät ihmiset, eläimet tai muut tekijät pääse vaikuttamaan koneen hallintaan.
 - Varmistaaksesi, etteivät ihmiset, eläimet tai muut ole vaarassa joutua kosketuksiin terälaitteen tai terälaitteesta sinkoutuvien irtonaisten esineiden kanssa.
 - HUOM! Älä koskaan käytä konetta niin, ettei sinulla onnettomuustapauksessa ole mahdollisuutta kutsua apua.
- 2 Tarkasta työskentelyalue. Poista kaikki irralliset esineet, kuten kivet, lasinsirpaleet, naulat, rautalangat, narut ja vastaavat, jotka voivat sinkoutua liikkeelle tai kietoutua leikkuulaitteistoon.
- 3 Vältä käyttöä epäsuotuisissa sääoloissa. Esimerkiksi tiheässä sumussa, rankkasateessa, kovassa tuulella, pakkasessa jne. Huonossa säässä työskentely on väsyttävää ja voi aiheuttaa vaaratekijöitä, esimerkiksi tehdä alustasta liukkaan, vaikuttaa puun kaatosuuntaan ym.
- 4 Varmista, että voit siirtyä ja seisoa turvallisesti. Katso, onko äkilliselle siirtymiselle esteitä (juuria, kiviä, oksia, kuoppia, oja jne.). Noudata suurta varovaisuutta viettävässä maastossa työskennellessäsi.



- 5 Seiso tasapainoisessa ja tukevassa asennossa.
- 6 Käytä aina molempia käsiä koneen kiinnittämiseen. Pidä konetta kehon oikealla puolella.

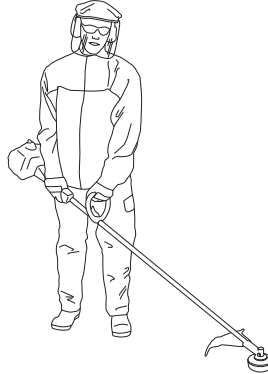

- 7 Pidä leikkuulaitteisto vyötärön korkeudella.
- 8 Siirtymisen ajaksi on moottori sammutettava. Pitempiä matkoja siirryttäessä ja kuljetusten aikana on käytettävä kuljetussuojusta.
- 9 Älä koskaan laske konetta maahan moottorin käydessä, jos et pysty valvomaan sitä koko ajan.



VAROITUS! Koneen käyttäjä eikä kukaan muukaan saa yrittää vetää raivattua materiaalia sivuun moottorin tai terälaitteen pyöriessä, sillä seurauksena voi olla vakavia vahinkoja.

Vahinkojen välttämiseksi pysäytä moottori ja terälaite, ennen kuin poistat teräkselin ympärille kiertyneen materiaalin. Kulmavaihde voi olla kuuma käytön aikana ja jonkin aikaa sen jälkeen. Koskettaminen voi aiheuttaa palovamman.



VAROITUS! Varo sinkoutuvia esineitä. Käytä aina hyväksytyjä silmänsuojaimia. Älä koskaan nojaa terälaitteen suojuksen yli. Kivet, roskat yms. saattavat sinkoutua silmiin ja aiheuttaa sokeutumisen tai vakavia vahinkoja.

Pidä asiaankuulumattomat etäällä. Lasten, eläinten, katsojien ja avustajien on oltava 15 metrin turva-alueen ulkopuolella. Pysäytä kone välittömästi, jos joku lähestyy sitä. Älä koskaan käänny koneen kanssa ympäri tarkastamatta ensin, ettei turva-alueella ole ketään.

PERUSTEKNIikka

Trimmauksen perustekniikka

Päästä kaasu joutokäynnille aina työvaiheiden välissä. Pitkäaikainen käyttö täydellä kaasulla moottoria kuormittamatta voi aiheuttaa vakavan moottorivaurion.



VAROITUS! Suojuksen ja terälaitteen väliin tarttuu toisinaan oksia ja ruohoa. Pysäytä aina moottori puhdistuksen ajaksi.



VAROITUS! Sahaterällä tai ruohoterällä varustetut koneet voivat sinkoutua voimakkaasti sivulle, jos terä osuu johonkin kiinteään esineeseen. Tätä voidaan kutsua takapotkuksi. Takapotku voi olla niin voimakas, että kone ja/tai käyttäjä lennähtävät johonkin suuntaan, ja koneen hallittavuus menetetään. Takapotku voi syntyä varoittamatta, jos kone osuu oksaan, juuttuu kiinni tai takertuu materiaaliin. Takapotku tapahtuu helpommin alueilla, joilla katkaistavan materiaalin näkeminen on vaikeaa.

Vältä sahaamista kello 12:n ja 3:n välisellä teräsektorilla. Tämä teräalue voi terän pyöriessä aiheuttaa takapotkun, kun se painetaan paksua runkoa vasten.

Ruohonraivaus ruohoterällä



- Ruohoteriä ja ruohoveitsiä ei saa käyttää puumaisten runkojen raivaukseen.
- Ruohoterää käytetään kaikentyyppisen pitkän tai paksun ruohon raivaukseen.
- Ruoho niitetään edestakaisella sivuttaisliikkeellä, jossa liike oikealta vasemmalle on raivausliike ja liike vasemmalta oikealle paluuliike. Käytä terän vasenta puolta (kello 8:n ja 12:n välinen teräsektori).

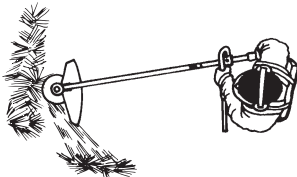

- Jos terää kallistetaan raivattaessa hieman vasemmalle, ruoho jää aumaksi, josta se on helppo kerätä pois esim. haravoitaessa.
- Pyri työskentelemään tasaisella rytmillä. Seiso tukevassa haara-asennossa. Siirry paluuliikkeen jälkeen eteenpäin ja asetu taas tukevaan asentoon.

- Anna tukikupin nojata kevyesti maata vasten. Se on tarkoitettu suojaamaan terää maakosketukselta.
- Vähennä vaaraa, että raivattava materiaali kiertyy terän ympärille, noudattamalla seuraavia ohjeita:
1 Työskentele aina täydellä kaasulla.
2 Väistä raivattua materiaalia paluuliikkeen aikana.
- Pysäytä moottori, irrota valjaat ja aseta raivaussaha maahan, ennen kuin alat kasata raivattua materiaalia.

Ruohontrimmaus trimmipäällä



Trimmkaus

- Pidä trimmipää hieman maanpinnan yläpuolella ja kallista sitä. Raivaus suoritetaan siiman päällä. Anna siiman työskennellä vapaasti. Älä koskaan paina siimaa raivattavaan materiaaliin.

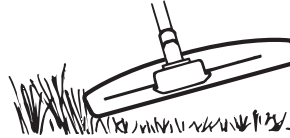

- Siimalla on helppo raivata ruhot ja rikkaruohot seinien, aitojen, puiden ja istutusten viereltä, mutta se voi myös vaurioittaa puiden ja pensaiden arkaa kuorta sekä aidantolppia.
- Vähennä kasvillisuusvaurioiden vaaraa lyhentämällä siima 10-12 cm:n pituiseksi ja vähennä moottorin käyntinopeutta.

Kaapiminen

- Kaapimistekniikalla poistetaan kaikki epätoivottu kasvillisuus. Pidä trimmipää hieman maanpinnan yläpuolella ja kallista sitä. Anna siiman pään iskeä maahan puiden, pylväiden, patsaiden ja vastaavien vierustalta. HUOM! Tämä tekniikka lisää siiman kulumista.

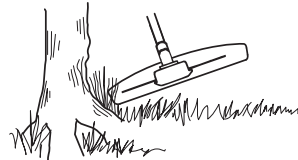

- Siima kuluu nopeammin ja sitä on syötettävä ulos useammin kivien, tiilien, betonien, metalliaitojen jne. lähellä työskenneltäessä kuin raivattaessa puiden ja puuaitojen vierustalta.
- Trimmattaessa ja kaavittaessa ei tule käyttää täyttä kaasua, jotta siima kestäisi pitempään ja trimmipää kuluisi vähemmän.

Leikkuu



- Trimmi on ihanteellinen työkalu ruohon leikkamiseen paikoista, joihin on vaikea päästä tavallisella ruohonleikkurilla. Pidä siimaa maanpinnan suuntaisesti ruohoa leikattaessa. Vältä painamasta trimmipäätä maata vasten, koska se voi pilata nurmikon ja vaurioittaa työvälinettä.

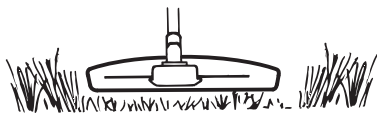

- Vältä pitämästä trimmipäätä jatkuvasti maassa tavallisen leikkuun aikana. Jatkuva kosketus voi vaurioittaa ja kuluttaa trimmipäätä.

Siivous

- Pyörivän siiman puhallusilmaa voidaan käyttää nopeaan ja helppoon puhdistukseen. Pidä siima puhdistettavien pintojen päällä niiden suuntaisesti ja liikuta työvälinettä edestakaisin.

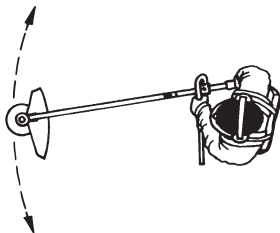

- Leikattaessa ja siivottaessa on käytettävä täyttä kaasua hyvän tuloksen saamiseksi.

Kaasutin

Husqvarna-tuotteesi on suunniteltu ja valmistettu niin, että se vähentää haitallisia pakokaasuja. Kun moottori on kuluttanut 8-10 tankillista polttoainetta, on moottori ajettu sisään. Varmistaaksesi, että se toimii parhaalla mahdollisella tavalla ja tuottaa mahdollisimman vähän haitallisia pakokaasuja sisäänajovaiheen jälkeen, anna jälleenmyyjäsi/huoltoliikkeen (jolla on käytettävissään pyörimisnopeusmittari) säätää koneesi kaasutin.

Toiminta



- Kaasutin ohjaa kaasuliipasimen välityksellä moottorin pyörimisnopeutta. Kaasuttimessa ilma ja polttoaine sekoittuvat keskenään. Tätä ilman ja polttoaineen seosta voidaan säätää. Jotta koneen suurin teho saataisiin hyödynnetyksi, säädön on oltava oikea.
- Kaasuttimen säätö tarkoittaa moottorin sovitamista paikallisiin olosuhteisiin, esim. ilmaston, korkeusolosuhteiden, bensiinin ja 2-tahtiöljyn tyyppin mukaan.
- Kaasuttimessa on kolme säädettävää osaa:
L = Matalakierrossuutin
H = Työkäyntisuutin
T = Joutokäynnin säätöruuvi

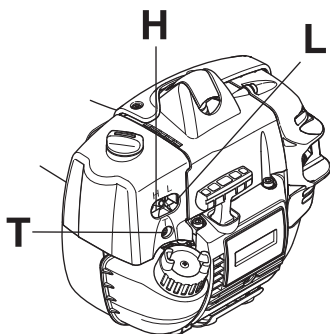

- L- ja H-suuttimilla säädetään haluttu polttoainemäärä kaasuläpän päästämän ilmamäärän mukaan. Kiertämällä suuttimia myötöpäivään ilma/polttoaineseoksesta saadaan laihempaa (vähemmän polttoainetta) ja kiertämällä niitä vastapäivään ilma/polttoaineseoksesta saadaan rikkaampaa (enemmän polttoainetta). Laiha seos antaa suuremman pyörimisnopeuden kuin rikas seos.
- T-ruuvi säätelee kaasuläpän perusasentoa joutokäynnillä. Kiertämällä T-ruuvia vastapäivään saadaan suurempi joutokäyntinopeus ja kiertämällä sitä vastapäivään saadaan hitaampi joutokäyntinopeus.

Perussäätö

- Kaasuttimelle tehdään perussäätö tehtaalla koekäytön yhteydessä. Perussäätö on optimaalista säätöä hiukkaampi ja sitä on käytettävä koneen ensimmäisten käyttötuntien ajan. Sen jälkeen kaasutin on hienosäädettävä. Hienosäätö on annettava pätevän henkilön suorittamaksi.

HUOM! Jos terälaite pyörii joutokäynnillä, T-ruuvia on kierrettävä vastapäivään, kunnes terälaite pysähtyy.

Joutokäynnin säätäminen

Tarkasta ennen säätöjen tekemistä, että ilmansuodatin on puhdas ja että ilmansuodattimen kansi on paikallaan.

Säädä joutokäynti joutokäyntiruuvilla T, jos uusintasäätö on tarpeen. Kierrä T-ruuvia ensin myötöpäivään, kunnes terälaite alkaa pyöriä. Kierrä ruuvia sen jälkeen vastapäivään, kunnes terälaite pysähtyy. Joutokäyntinopeus on oikea, kun moottori käy tasaisesti kaikissa asennoissa. Lisäksi säädössä on oltava hyvä marginaali pyörimisnopeuteen, jolla terälaite alkaa pyöriä.

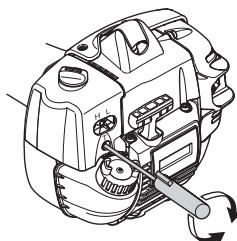

Suosittelu joutokäyntinopeus: Katso luku Tekniset tiedot.



VAROITUS! Jos joutokäyntiä ei voi säätää niin, ettei terälaite pyöri, ota yhteys jälleenmyyjäsi/ huoltoliikkeeseesi. Älä käytä konetta, ennen kuin se on säädetty oikein tai korjattu.

Äänenvaimennin



HUOM! Tietyt äänenvaimentimet on varustettu katalysaattorilla. Katso luvusta Tekniset tiedot, onko koneesi varustettu katalysaattorilla.

Äänenvaimennin vaimentaa äänitasoa ja ohjaa pakokaasut käyttäjästä pois päin. Pakokaasut ovat kuumia ja voivat sisältää kipinöitä, jotka voivat aiheuttaa

KUNNOSSAPITO

tulipalon, jos pakokaasut suunnataan kohti kuivaa ja palavaa materiaalia.

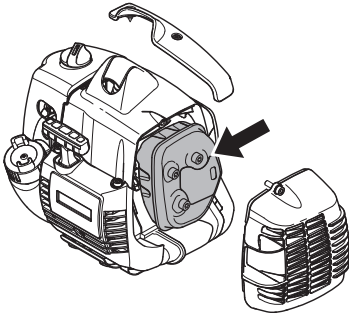

Jotkut äänenvaimentimet on varustettu erityisellä kipinänsammutusverkolla. Jos koneesi on varustettu tällaisella äänenvaimentimella, on verkko puhdistettava viikoittain. Puhdistus käy parhaiten teräsharjalla.

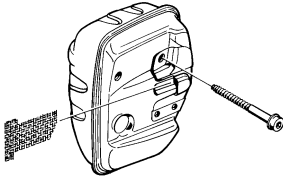

Katalysaattorittomissa äänenvaimentimissa verkko on puhdistettava ja tarvittaessa vaihdettava kerran viikossa. Katalysaattoriäänenvaimentimissa verkko on tarkastettava ja tarvittaessa puhdistettava kerran kuukaudessa. **Jos verkko on vioittunut, se on vaihdettava.**

Jos verkko tukkeutuu usein, se voi olla merkinä katalysaattorin toiminnan heikentymisestä. Ota yhteys jälleenmyyjäsi asian tarkistamiseksi. Jos verkko on tukkeutunut, kone ylikuumentuu, mistä seuraa sylinteri- ja mäntävaurioita.

HUOM! Älä koskaan käytä konetta, jonka äänenvaimennin on huonossa kunnossa.



VAROITUS!
Katalysaattoriäänenvaimennin on erittäin kuuma sekä käytön aikana että pysäyttämisen jälkeen. Tämä koskee myös joutokäyntiä. Kosketus voi aiheuttaa palovammoja iholle. Huomioi tulipalon vaara!

Jäähdytysjärjestelmä



Käyntilämpötilan pitämiseksi mahdollisimman alhaisena kone on varustettu jäähdytysjärjestelmällä.

Jäähdytysjärjestelmän osat ovat:

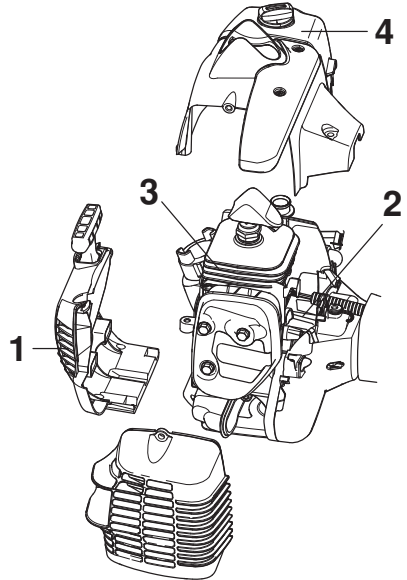

- 1 Käynnistimen ilmanottoaukko.
- 2 Vauhtipyörän tuuletinsiivet.
- 3 Sylinterin jäähdytysrivat.
- 4 Sylinterikotelo (johtaa jäähdytysilman sylinteriin).

Puhdista jäähdytysjärjestelmä harjalla kerran viikossa, vaikeammissa käyttöolosuhteissa useammin. Likainen tai tukkeutunut jäähdytysjärjestelmä johtaa koneen ylikuumentumiseen, josta on seurauksena sylinterin ja mäntän vaurioituminen.

Sytytystulppa



Sytytystulpan kuntoa heikentävät:

- Väärin säädetty kaasutin.
- Polttoaineen öljymäärä virheellinen (liian paljon tai väärää öljyä).
- Likainen ilmansuodatin.

Nämä tekijät aiheuttavat sytytystulpan kärkien karstoittumisen, mistä voi seurata käyntihäiriöitä ja käynnistysongelmia.

Jos koneen teho on heikko, jos sitä on vaikea käynnistää, tai jos joutokäynti on levotonta: tarkasta aina ennen muita toimenpiteitä sytytystulppa. Jos sytytystulppa on karstoittunut, puhdista se ja tarkasta samalla, että kärkiväli on 0,5 mm. Sytytystulppa on vaihdettava

KUNNOSSAPITO

suunnilleen kuukauden käytön jälkeen, tarvittaessa aikaisemmin.

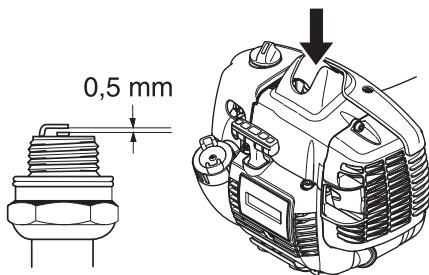

HUOM! Käytä aina suosittelua sytytystulppaa! Väärä sytytystulppa voi tuhota männän/sylinterin.

Ilmansuodatin



Puhdistamalla ilmansuodatin säännöllisesti pölystä ja liasta vältetään seuraavat ongelmat:

- Kaasutinhäiriöt
- Käynnistysongelmat
- Tehon heikkeneminen
- Moottorin osien turha kuluminen.
- Epätavallisen korkea polttoaineenkulutus.

Puhdista ilmansuodatin 25 tunnin käytön jälkeen tai useammin, jos olosuhteet ovat poikkeuksellisen pölyiset.

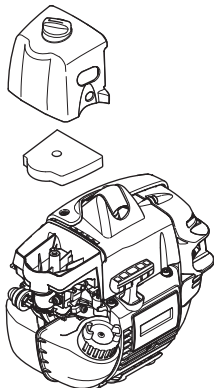

Ilmansuodattimen puhdistus

Irrota ilmansuodattimen kotelo ja poista suodatin. Pese se puhtaaksi lämpimällä saippuvedellä. Varmista, että suodatin on kuiva ennen takaisin asentamista.

Pitkään käytössä ollutta ilmansuodatinta ei saa koskaan täysin puhtaaksi. Siksi ilmansuodatin on vaihdettava säännöllisin väliajoin. **Vaurioitunut ilmansuodatin on aina vaihdettava.**

Jos konetta käytetään pölyisissä olosuhteissa, on ilmansuodatin öljyttävä. Ks. otsikon Ilmansuodattimen öljyminen alla olevat ohjeet.

Ilmansuodattimen öljyminen



Käytä aina HUSQVARNA-suodatinöljyä, tuotenro 531 00 92-48. Suodatinöljy sisältää liuotteita, jotta se olisi helppo levittää tasaisesti suodattimelle. Tästä syystä on ihokosketusta vältettävä.

Pane suodatin muovipussiin ja kaada päälle suodatinöljyä. Levitä öljy puristelemalla muovipussia. Väännä suodatin muovipussissa ja kaada ylimääräinen öljy pois ennen suodattimen asentamista koneeseen. Älä koskaan käytä tavallista moottoriöljyä. Tavallinen öljy painuu melko nopeasti suodattimen läpi ja jää sen pohjalle.

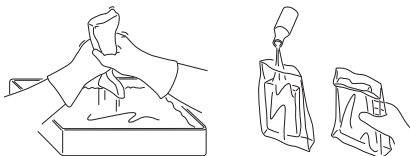

Kulmavaihte



Kulmavaihte on tehtaalta toimitettaessa täytetty sopivalla rasvamäärällä. Ennen koneen käyttöönottoa on kuitenkin tarkastettava, että 3/4 vaihteesta on täytetty rasvalla. Käytä HUSQVARNA-erikoisrasvaa.

Vaihteiston voiteluaine on yleensä vaihdettava ainoastaan mahdollisten korjausten yhteydessä.

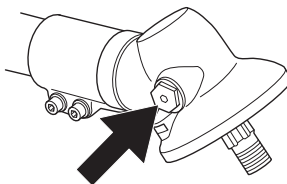

KUNNOSSAPITO

Huoltokaavio

Seuraavassa on esitetty luettelo koneelle suoritettavista huoltotoimista. Useimmat kohdista on kuvattu kappaleessa Huolto.

Käyttäjä saa tehdä ainoastaan sellaisia huolto- ja kunnostustehtäviä, jotka on kuvattu tässä käyttöohjeessa. Laajemmat toimenpiteet tulee antaa valtuutetun huoltokorjaamon tehtäväksi.

Kunnossapito	Päivittäiset toimenpiteet	Viikoittaiset toimenpiteet	Kuukausittaiset toimenpiteet
Puhdista kone ulkopuolelta.	X		
Tarkasta, että kaasuliipasin ja varmistin ovat turvallisessa käyttökunnossa.	X		
Tarkasta, että pysäytin toimii.	X		
Tarkasta, ettei terälaite pyöri joutokäynnillä.	X		
Puhdista ilmansuodatin. Vaihda tarvittaessa.	X		
Tarkasta, että suojus on ehjä ja ettei siinä ole halkeamia. Vaihda suojus, jos siihen on kohdistunut iskuja tai siinä on halkeamia.	X		
Tarkasta, että trimmipää on kunnossa ja ettei siinä ole halkeamia. Vaihda trimmipää tarvittaessa.	X		
Tarkasta, että terälaitteen lukkomutteri on oikein kiristetty.	X		
Tarkasta, että ruuvit ja mutterit ovat kireällä.	X		
Tarkasta, ettei moottorissa, säiliössä tai polttoaineputkissa ole vuotoja.	X		
Tarkasta käynnistinlaite käynnistysnarulla.		X	
Tarkasta, etteivät tärinänvaimentimet ole vioittuneet.		X	
Puhdista sytytystulppa. Irrota tulppa ja tarkasta kärkiväli. Säädä kärkiväliksi 0,5 mm tai vaihda sytytystulppa. Varmista, että sytytystulppa on varustettu nk. radiohäiriöiden poistolla.		X	
Puhdista koneen jäähdytysjärjestelmä.		X	
Puhdista tai vaihda äänenvaimentimen kipinänsammutusverkko (koskee vain katalysaattorittomia äänenvaimentimia).		X	
Puhdista kaasuttimen ulkopinta ja ympäristö.		X	
Tarkasta, että 3/4 kulmavaihteesta on täytetty voiteluaineella. Lisää tarvittaessa erikoisrasvaa.		X	
Tarkasta, että polttoainesuodatin ei ole likainen tai polttoaineletkussa ole halkeamia tai muita vaurioita. Vaihda tarvittaessa.			X
Tarkasta kaikki kaapelit ja liitännät.			X
Tarkasta kytkimen, kytkinjousten ja kytkinrummun kuluminen. Vaihdata tarvittaessa valtuutetussa huoltokorjaamossa.			X
Vaihda sytytystulppa. Varmista, että sytytystulppa on varustettu nk. radiohäiriöiden poistolla.			X
Tarkasta ja puhdista äänenvaimentimen mahdollinen kipinänsammutusverkko (koskee vain katalysaattorilla varustettuja äänenvaimentimia).			X

TEKNISET TIEDOT

Tekniset tiedot

	327RJx
Moottori	
Sylinteritilavuus, cm ³	24,5
Sylinterihalkaisija, mm	34
Iskunpituus, mm	27
Joutokäyntinopeus, r/min	2700
Suositteltu suurin ryntäysnopeus, r/min	11000-11700
Käyttöakselin pyörimisnopeus, r/min	9300
Suurin moottoriteho ISO 8893 mukaan	0,9/8400
Katalyysaattoriäänenvaimennin	Kyllä
Kierrosluvun mukaan säätyvä sytytysjärjestelmä	Kyllä
Sytytysjärjestelmä	
Sytytystulppa	Champion RCJ 7Y
Kärkiväli, mm	0,5
Polttoaine-/voitelujärjestelmä	
Polttoainesäiliön tilavuus, litraa	0,5
Paino	
Paino, ilman polttoainetta, terälaitetta ja suojusta, kg	4,9
Melupäästöt	
(ks. huom. 1)	
Äänentehotaso, mitattu dB(A)	109
Äänentehotaso, taattu L _{WA} dB(A)	110
Äänitasot	
(ks. huom. 2)	
Ekvivalentti äänen painetaso käyttäjän korvan tasalla mitattuna standardien EN ISO 11806 ja ISO 22868 mukaan, dB(A):	
Varustettu trimmipäällä (alkuperäinen)	96
Varustettu ruohoterällä (alkuperäinen)	95
Tärinätasot	
(ks. huom. 3)	
Kahvojen vastaavat tärinätasot (a _{h_v,eq}) mitattuna standardien EN ISO 11806 ja ISO 22867 mukaan, m/s ²	
Varustettu trimmipäällä (alkuperäinen), vasen/oikea	6,8/4,4
Varustettu ruohoterällä (alkuperäinen), vasen/oikea	3,8/2,9

Huom. 1: Melupäästö ympäristöön äänentehona (L_{WA}) EY-direktiivin 2000/14/EG mukaisesti mitattuna. Koneen ilmoitettu äänen tehotaso on mitattu käyttäen alkuperäistä terälaitetta, joka antaa suurimman äänen tehotason. Taatun ja mitatun äänitehon erona on se, että taattu ääniteho sisältää myös mitatun tuloksen hajonnan ja vaihtelun saman mallin eri koneiden välillä direktiivin 2000/14/EY mukaisesti.

Huom. 2: Ilmoitetuilla tiedoilla vastaavasta koneen äänenpainetasosta tyypillinen tilastollinen hajonta (vakiopoikkeama) on 1 dB (A).

Huom. 3: Ilmoitetuilla tiedoilla vastaavasta tärinätasosta tyypillinen tilastollinen hajonta (vakiopoikkeama) on 1 m/s².

TEKNISET TIEDOT

Hyväksytyt lisävarusteet	Tyyppi	Terälaitteen suojus, Tuotenro
Teräakselin kierre M10		
Muoviveitset	Tricut Ø 300 mm (erillisten terien osanumero on 531 01 77-15)	503 93 42-02
Ruohoterä/ruohoveitsi	Grass 255-4 1" (Ø 255 4-hampainen)	503 93 42-02
	Grass 255-8 1" (Ø 250 8-hampainen)	503 93 42-02
Trimimpää	T25 (Ø 2,0 - 2,7 mm siima)	503 97 71-01 / 503 93 42-02
	S35 (Ø 2,4 - 3,0 mm siima)	503 97 71-01 / 503 93 42-02
	T35, T35x (Ø 2,4 - 3,0 mm siima)	503 97 71-01 / 503 93 42-02

EY-vaatimustenmukaisuusvakuutus (Koskee ainoastaan Eurooppaa)

Husqvarna AB, SE-561 82 Huskvarna, Ruotsi, puh. +46-36-146500, vakuuttaa täten, että raivaussahat **Husqvarna 327Rjx** alkaen vuoden 2009 sarjanumeroista (vuosi on ilmoitettu arvokilvessä ennen sarjanumeroa) on valmistettu noudattaen seuraavaa NEUVOSTON DIREKTIIVIÄ:

- 17. toukokuuta 2006 "koskien koneita" **2006/42/EY**
- 15. joulukuuta 2004 "sähkömagneettista yhteensopivuutta koskeva" direktiivi **2004/108/EEC**.
- 8. toukokuuta 2000 "koskien melupäästöä ympäristöön" **2000/14/EG**. Yhteensopivuus on määritelty Liitteen V mukaan. Katso melupäästöjä koskevat tiedot luvusta Tekniset tiedot.

Seuraavia standardeja on sovellettu: **EN ISO 12100-2:2003, CISPR 12:2005, EN ISO 11806:1997**

SMP Svensk Maskinprovning AB, Fyrisborgsgatan 3, SE-754 50 Uppsala, Ruotsi, on suorittanut Husqvarna AB:lle vapaaehtoiseen tyyppitarkastuksen. Sertifikaattien numerot ovat: **SEC/09/2171, 01/164/064**

Huskvarna 29. joulukuuta 2009



Bo Jonsson, kehityspäällikkö (Husqvarna AB:n valtuutettu ja teknisestä dokumentaatiosta vastaava edustaja.)

Tri Cut

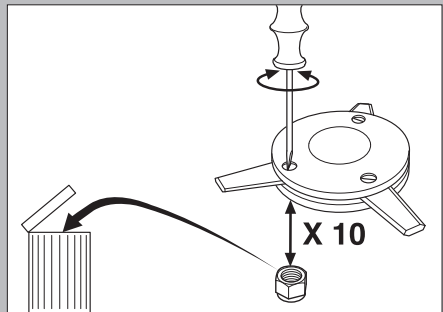
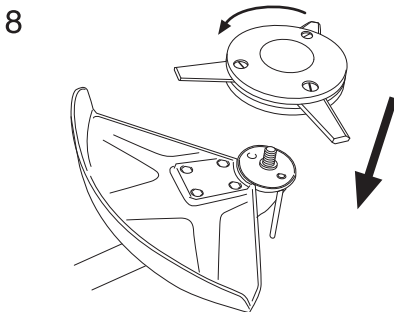
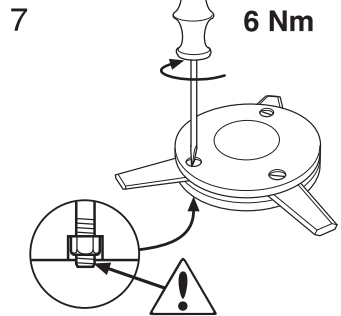
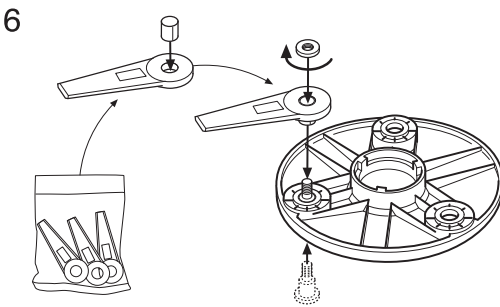
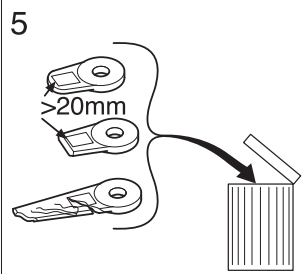
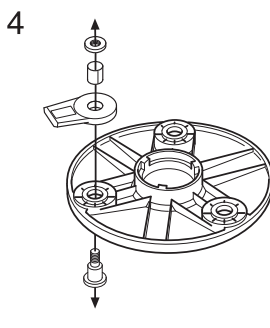
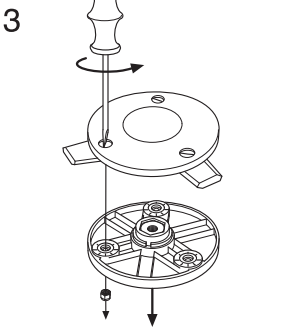
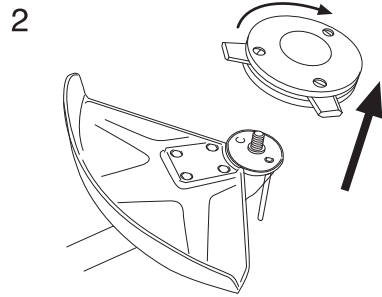
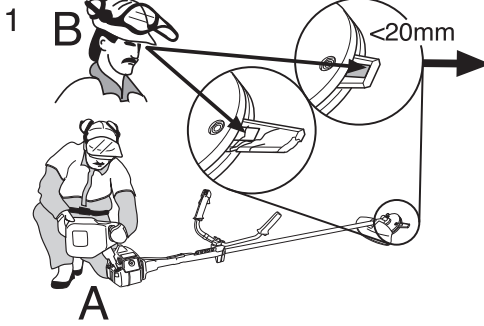

S35

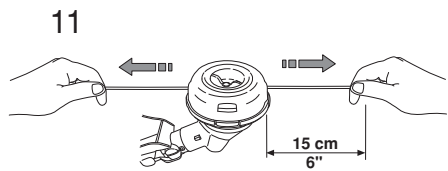
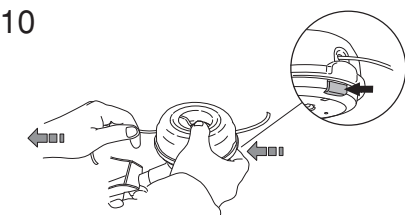
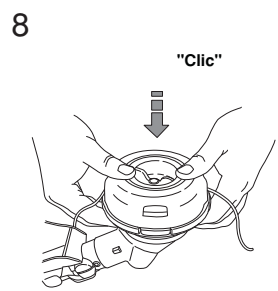
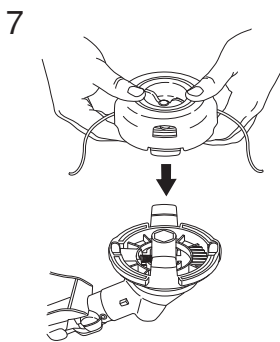
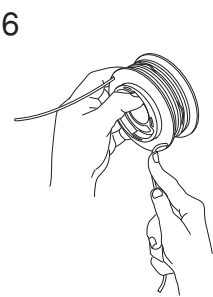
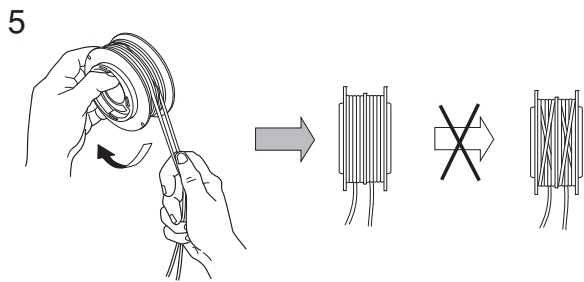
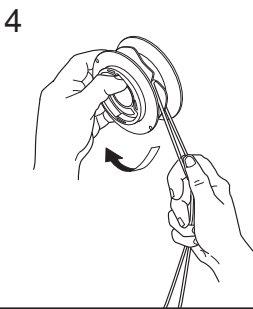
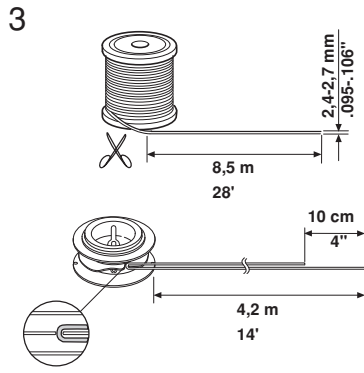
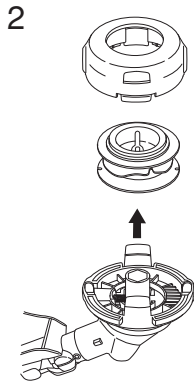
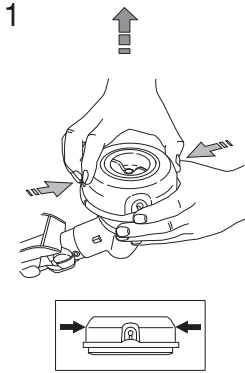

S35



1

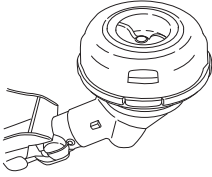

2

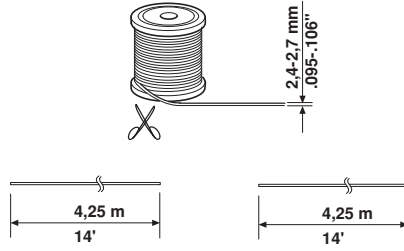

3

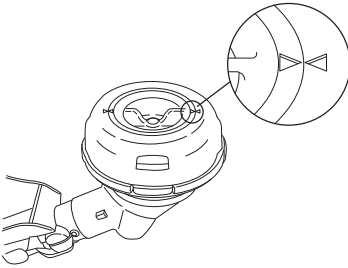

4

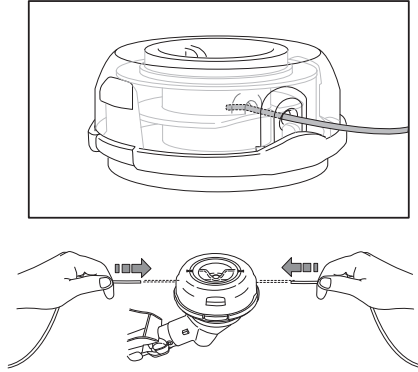

5

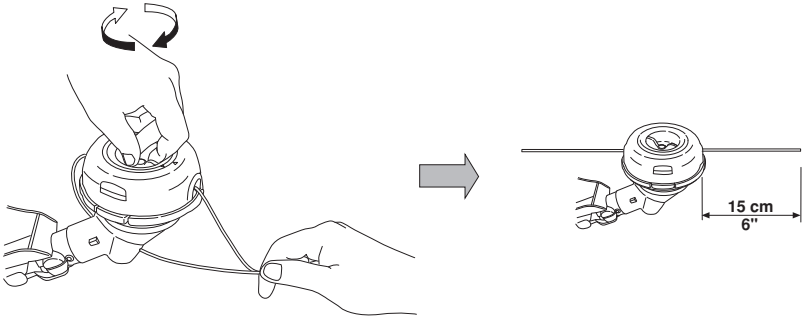

A

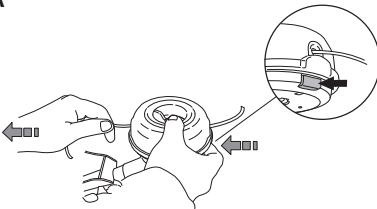

B

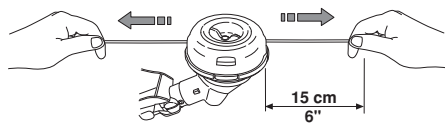

T35, T35x



1

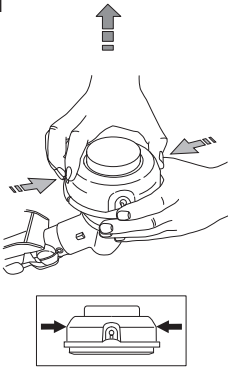

2

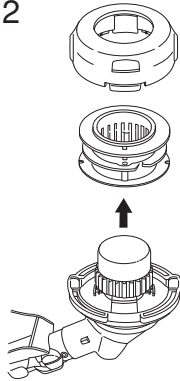

3

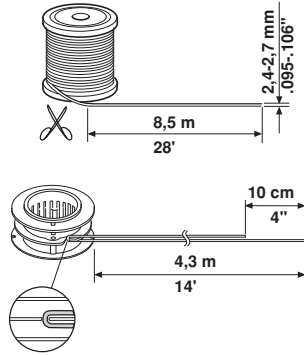

4

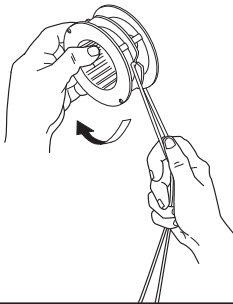

5

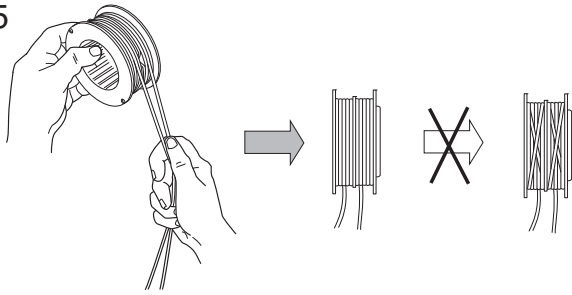

6

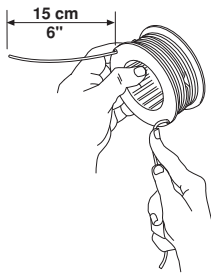

7

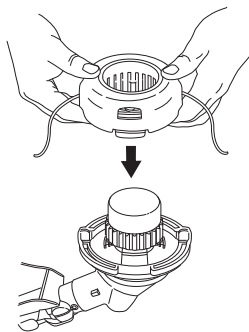

8

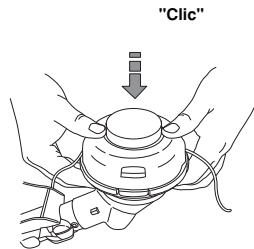

9

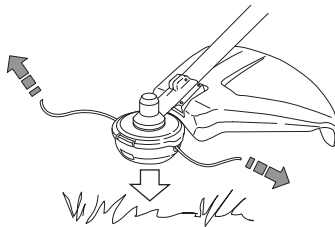

T25



1

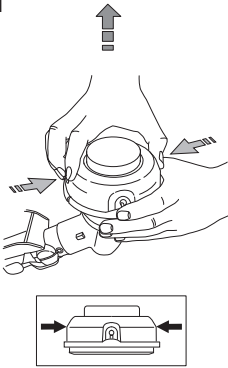

2

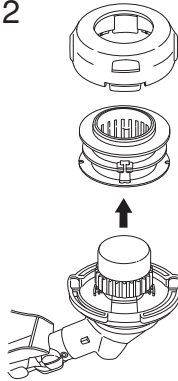

3

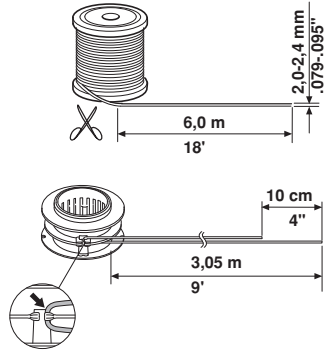

4

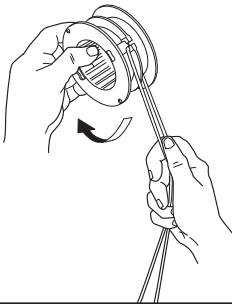

5

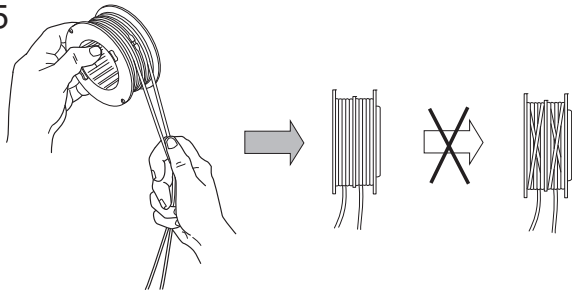

6

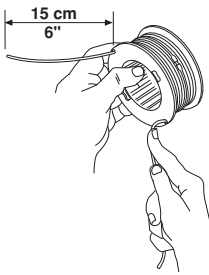

7

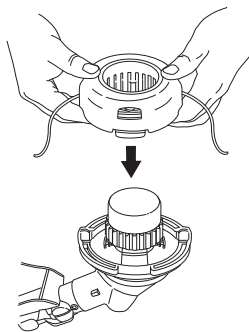

8

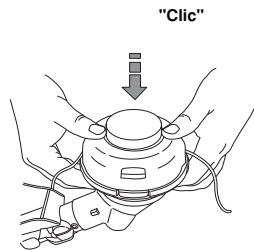

9

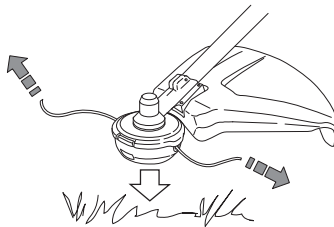

**Bruksanvisning i original
Originale instruktioner
Originale instruksjoner
Alkuperäiset ohjeet**

1153288-10



2010-03-02