



Istruzioni per l'uso
Manual de instrucciones
Használati utasítás
Instrukcja obsługi
Návod na obsluhu
Lietošanas pamācība
Руководство по эксплуатации
Priručnik

Οδηγίες χρήσεως
Instruções para o uso
Ръководство за експлоатация
Návod k použití
Käsitsemisõpetus
Naudojimosi instrukcijas
Instrucțiuni de utilizare

233RJ



Prima di usare la macchina, leggere per intero le istruzioni per l'uso e accertarsi di averne compreso il contenuto. Διαβάστε προσεκτικά τις Οδηγίες χρήσεως και κατανοήστε το περιεχόμενο πριν χρησιμοποιήσετε το μηχάνημα. Lea detenidamente el manual de instrucciones y asegúrese de entender su contenido antes de utilizar la máquina. Leia as instruções para o uso com toda a atenção e compreenda o seu conteúdo antes de fazer uso da máquina. Olvassa el figyelmesen a használati utasítást, és győződjön meg róla, hogy megértette azt, mielőtt a gépet használna. Прежде чем приступить к работе с машиной внимательно прочитайте инструкцию и убедитесь, что вам все понятно. Przed przystąpieniem do pracy maszyną prosimy dokładnie i ze zrozumieniem zapoznać się z treścią niniejszej instrukcji. Než začnete stroj používat, prostudujte si, prosím, pečlivě návod k použití a ubezpečte se, že jste dokonale pochopili pokyny v něm uvedené. Prosím, prečítajte si pozorne tento návod na obsluhu a presvedčte sa, či pokynom pred používaním stroja rozumiete. Loe käsitsemisõpetus põhjalikult läbi, et kõik eeskirjad oleksid täiesti arusaadavad, enne kui seadet kasutama hakkad. Lūdzu izlasiet šo lietošanas pamācību uzmanīgi un pārlicināties, ka pirms mašīnas lietošanas esat visu sapratīs. Prieš naudodami įrenginį, atidžiai perskaitykite naudojimosi instrukcijas ir įsitikinkite, ar viską gerai supratote. Преди да започнете работа с машината прочетете внимателно ръководството за експлоатация и се убедете, че го разбирате правилно. Citiți cu atenție instrucțiunile de utilizare și asigurați-vă că ați înțeles conținutul înainte de a folosi mașina. Pažljivo pročitajte priručnik i dobro shvatite sadržaj prije rukovanja strojem.

IT (2-25)
GR (26-50)
ES (51-74)
PT (75-98)
HU (99-122)
RU (123-147)
PL (148-171)
CZ (172-195)
SK (196-219)
EE (220-243)
LV (244-267)
LT (268-291)
BG (292-317)
RO (318-341)
HR (342-365)

SIMBOLOGIA

Simboli

AVVERTENZA! Usati in maniera impropria o negligente lo sfrascatore, il decespugliatore e il bordatore possono essere attrezzi pericolosi, in grado di provocare lesioni gravi o mortali all'utilizzatore o a terzi. È importantissimo leggere attentamente e capire queste istruzioni per l'uso.

Prima di usare la macchina, leggere per intero le istruzioni per l'uso e accertarsi di averne compreso il contenuto.

Usare sempre:

- Casco di protezione laddove sussiste il rischio di caduta di oggetti
- Protezioni acustiche omologate
- Protezione per gli occhi omologata

Regime di fuga massimo consigliato dell'albero sporgente, giri/min

Il presente prodotto è conforme alle vigenti direttive CEE.

Pericolo di proiezione di oggetti e particelle.

Durante il lavoro l'utilizzatore della macchina deve accertarsi che non ci siano persone o animali in un raggio di 15 metri.

Le macchine dotate di lame da taglio o sfalcio possono essere scagliate violentemente a lato in caso di contatto della lama con un oggetto fisso. Questo fenomeno è denominato contraccolpo della lama.

La lama può amputare un braccio o una gamba. Tenere sempre persone e animali domestici ad almeno 15 metri dalla macchina.

Le frecce indicano i limiti entro i quali viene fissato l'attacco dell'impugnatura.



Utilizzare sempre guanti protettivi omologati.



Usare stivali robusti e antisdrucciolo.



Macchina progettata esclusivamente per gruppi di taglio flessibili non metallici, cioè testine portafilo.



Emissioni di rumore nell'ambiente in base alla direttiva della Comunità Europea. L'emissione della macchina è indicata al capitolo Dati tecnici e sulla decalcomania.



Mantenere tutte le parti del corpo lontane dalle superfici calde.



I restanti simboli/decalcomanie riguardano particolari requisiti necessari per ottenere la certificazione in alcuni mercati.

Il controllo e/o la manutenzione vanno eseguiti a motore spento, con il pulsante di arresto in posizione STOP.

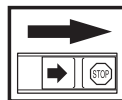

Utilizzare sempre guanti protettivi omologati.

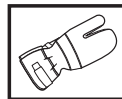

E' necessario pulire con regolarità.

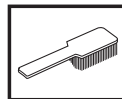

Controllo visivo.



INDICE

Indice

SIMBOLOGIA

Simboli 2

INDICE

Indice 3

Prima dell'avviamento osservare quanto segue: .. 3

INTRODUZIONE

Alla gentile clientela 4

CHE COSA C'È?

Che cosa c'è? 5

NORME GENERALI DI SICUREZZA

Importante 6

Abbigliamento protettivo 6

Dispositivi di sicurezza della macchina 7

Attrezzatura di taglio 10

MONTAGGIO

Montaggio dell'impugnatura a J 12

Montaggio della lama e della testina portafilo 12

Montaggio della protezione per il trasporto 13

OPERAZIONI CON IL CARBURANTE

Carburante 14

Carburante 14

Rifornimento 15

AVVIAMENTO E ARRESTO

Controlli prima dell'avviamento 16

Avviamento e arresto 16

TECNICA DI LAVORO

Istruzioni generali di lavoro 18

MANUTENZIONE

Carburatore 21

Filtro dell'aria 21

Filtro del carburante 21

Riduttore angolare 22

Candela 22

Schema di manutenzione 23

CARATTERISTICHE TECNICHE

Caratteristiche tecniche 24

Dichiarazione di conformità CE 25

Prima dell'avviamento osservare quanto segue:

Leggere accuratamente le istruzioni per l'uso.



AVVERTENZA! Una lunga esposizione al rumore può comportare lesioni permanenti all'udito. Usare quindi sempre cuffie di protezione omologate.



AVVERTENZA! Evitare assolutamente di modificare la versione originale della macchina senza l'autorizzazione del fabbricante. Usare sempre accessori originali. Modifiche e/o accessori non autorizzati possono causare lesioni gravi o mortali all'operatore o a terzi.



AVVERTENZA! Usati in maniera impropria o negligente lo sfrascatore, il decespugliatore e il bordatore possono essere attrezzi pericolosi, in grado di provocare lesioni gravi o mortali all'utilizzatore o a terzi. È importantissimo leggere attentamente e capire queste istruzioni per l'uso.

INTRODUZIONE

Alla gentile clientela

Congratulazioni per aver scelto di acquistare un prodotto Husqvarna! Le origini della Husqvarna risalgono al 1689 quando il re Karl XI fece costruire una fabbrica sulle rive del fiume Huskvarnaån per la produzione di moschetti. La posizione sul fiume Huskvarnaån è spiegata dal fatto che il fiume veniva usato per produrre energia, rappresentando così una vera e propria centrale idroelettrica. Durante gli oltre 300 anni della sua esistenza, l'azienda Husqvarna ha fabbricato innumerevoli prodotti, dalle stufe a legna fino ai moderni elettrodomestici, dalle macchine da cucire alle biciclette e alle motociclette. Nel 1956 venne lanciato il primo rasaerba a motore, seguito dalla motosega nel 1959 ed è proprio questo il settore di competenza odierno della Husqvarna.

La Husqvarna è oggi uno dei leader mondiali nella produzione di articoli per giardinaggio e silvicoltura, con qualità e prestazioni come priorità assoluta. L'idea commerciale si basa sullo sviluppo, la produzione e la commercializzazione di prodotti a motore destinati a giardinaggio e silvicoltura ed anche al settore edilizio e a quello dell'installazione di impianti. La Husqvarna vuole inoltre essere all'avanguardia per quanto concerne l'ergonomia, le esigenze dell'operatore, la sicurezza e il rispetto dell'ambiente, motivi per cui sono state introdotte una serie di innovazioni tecnologiche al fine di migliorare i prodotti da questi punti di vista.

Siamo convinti che sarete pienamente soddisfatti della qualità e delle prestazioni del nostro prodotto per un lungo tempo a venire. L'acquisto di uno dei nostri prodotti vi garantisce l'accesso alla competenza di personale qualificato per l'assistenza e le riparazioni in caso di necessità. Se non avete acquistato la macchina presso uno dei nostri rivenditori autorizzati, rivolgetevi alla più vicina officina di assistenza.

Ci auguriamo che rimarrete soddisfatti della vostra macchina e speriamo di potervi servire per molto tempo in futuro. Non dimenticate che questo manuale delle istruzioni è un documento di valore. Seguendone il contenuto (uso, assistenza, manutenzione ecc.) potrete aumentare notevolmente la durata della vostra macchina e anche il suo valore di usato. Se vendete la macchina, ricordate di consegnare il manuale delle istruzioni al nuovo proprietario.

La ringraziamo per aver scelto un prodotto Husqvarna.

La Husqvarna AB procede costantemente allo sviluppo dei propri prodotti e si riserva quindi il diritto di apportare, senza alcun preavviso, modifiche riguardanti fra l'altro la forma e l'aspetto esteriore.

CHE COSA C'È?

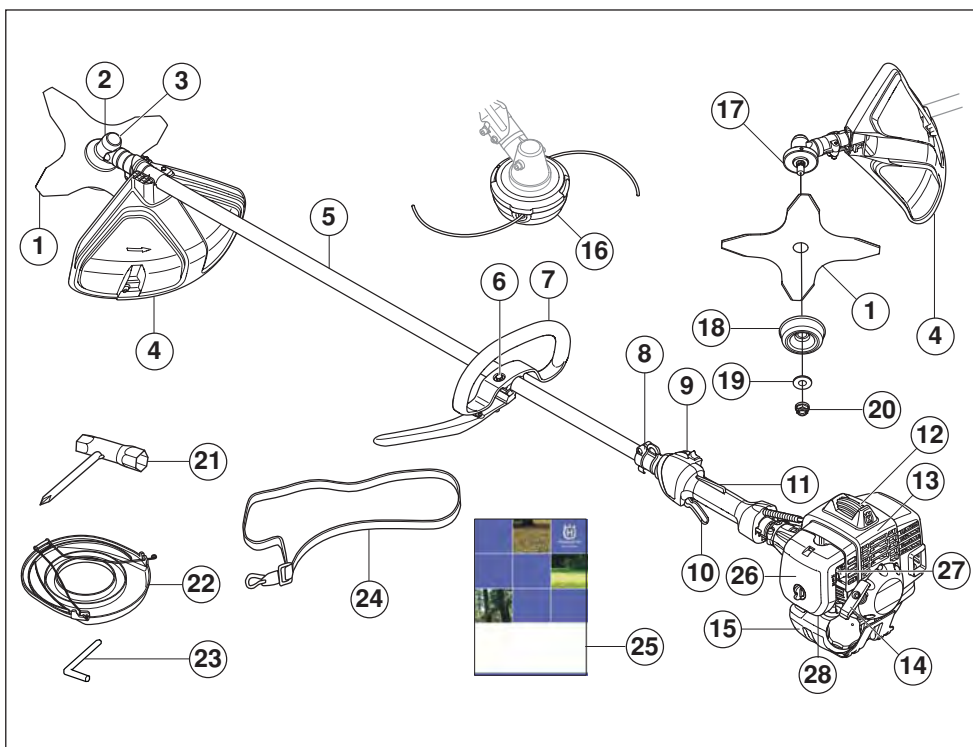

Che cosa c'è?

- | | |
|---|-------------------------------|
| 1 Lama | 15 Serbatoio carburante |
| 2 Riduttore angolare | 16 Testina portafilo |
| 3 Rifornimento lubrificante, riduttore angolare | 17 Menabrida |
| 4 Protezione del gruppo di taglio | 18 Coppetta di supporto |
| 5 Albero cavo | 19 Flangia di sostegno |
| 6 Regolazione impugnatura | 20 Dado di bloccaggio |
| 7 Impugnatura a J | 21 Chiave del dado della lama |
| 8 Attacco imbracatura | 22 Protezione per trasporto |
| 9 Interruttore di arresto | 23 Spina di bloccaggio |
| 10 Comando del gas | 24 Imbracatura |
| 11 Fermo del gas | 25 Istruzioni per l'uso |
| 12 Cappuccio della candela e candela | 26 Coperchio filtro aria |
| 13 Coperchio del cilindro | 27 Comando valvola dell'aria |
| 14 Maniglia di avviamento | 28 Pompa carburante |

NORME GENERALI DI SICUREZZA

Importante

IMPORTANTE!

Questa macchina è destinata esclusivamente all'uso per la bordatura di manti erbosi.

I soli accessori per azionare i quali vi è permesso l'uso del motore sono i gruppi di taglio da noi consigliati nel capitolo Dati tecnici.

Non usare la macchina in condizioni di stanchezza o sotto l'effetto di alcool o medicinali in grado di compromettere il vostro stato psichico e il controllo dei vostri atti.

Usare sempre abbigliamento protettivo. Vedi istruzioni alla voce Abbigliamento protettivo.

Non usare mai una macchina che abbia subito modifiche tali da non corrispondere più alle specifiche originali.

Non usare mai una macchina difettosa. Seguire le istruzioni per l'uso e la manutenzione indicate nel presente manuale. Alcuni interventi devono essere eseguiti da personale specializzato. Vedi istruzioni alla voce Manutenzione.

Tutti i carter, le protezioni e le impugnature devono essere montati prima di avviare la macchina. Accertarsi che il cappuccio della candela e il cavo di accensione non siano danneggiati per evitare il rischio di scossa elettrica.

Durante il lavoro, l'utilizzatore deve accertarsi che non ci siano persone o animali in un raggio di 15 metri. Nel caso in cui più utilizzatori stiano lavorando nello stesso luogo la distanza di sicurezza deve essere pari ad almeno il doppio della lunghezza dell'albero, e in ogni caso non inferiore a 15 metri.



AVVERTENZA! Questa macchina genera un campo elettromagnetico durante il funzionamento che in determinate circostanze può interferire con impianti medici attivi o passivi. Per ridurre il rischio di gravi lesioni personali o mortali, i portatori di tali impianti devono consultare il proprio medico e il relativo produttore prima di utilizzare la macchina.



AVVERTENZA! Un motore acceso in un ambiente chiuso o mal ventilato può essere causa di morte per soffocamento o avvelenamento da monossido di carbonio.

Abbigliamento protettivo

IMPORTANTE!

Usati in maniera impropria o negligente lo sfrascatore, il decespugliatore e il bordatore possono essere attrezzi pericolosi, in grado di provocare lesioni gravi o mortali all'utilizzatore o a terzi. È importantissimo leggere attentamente e capire queste istruzioni per l'uso.

Lavorando con la macchina usare sempre abbigliamento protettivo omologato. L'uso di abbigliamento protettivo non elimina i rischi di lesioni, ma riduce gli effetti del danno in caso di incidente. Consigliatevi con il vostro rivenditore di fiducia per la scelta dell'attrezzatura adeguata.



AVVERTENZA! Far sempre attenzione a segnali di allarme o chiamate quando usate le cuffie protettive. Togliere sempre le cuffie protettive immediatamente all'arresto del motore.

CASCO

Casco di protezione laddove sussiste il rischio di caduta di oggetti



CUFFIE PROTETTIVE

Usare cuffie protettive con effetto insonorizzante adeguato.



PROTEZIONE PER GLI OCCHI

Usare sempre protezione per gli occhi omologata. Con l'uso della visiera è necessario anche l'uso di occhiali protettivi omologati. Con il termine occhiali protettivi omologati si intendono occhiali che siano conformi alle norme ANSI Z87.1 per gli USA o EN 166 per i paesi EU.



GUANTI

Usare i guanti quando è necessario, per es. durante il montaggio del gruppo di taglio.



NORME GENERALI DI SICUREZZA

STIVALI

Utilizzare stivali con calotta di acciaio e suola antiscivolo.



ABBIGLIAMENTO

Usare abbigliamento in materiale robusto ed evitare indumenti troppo ampi che si impigliano facilmente fra rami e sterpi. Usare sempre pantaloni lunghi di tessuto resistente. Non indossare gioielli, pantaloni corti o sandali e non lavorare a piedi nudi. Accertarsi che i capelli non scendano al di sotto delle spalle.

PRONTO SOCCORSO

Tenere sempre a portata di mano la cassetta di pronto soccorso.



Dispositivi di sicurezza della macchina

In questo capitolo vengono presentati i dispositivi di sicurezza della macchina, la loro funzione, il controllo e la manutenzione necessari per assicurarne una funzione ottimale. Vedi al capitolo Che cosa c'è?, per individuare la posizione di questi componenti sulla macchina.

La durata della macchina può ridursi e il rischio di incidenti aumentare se la manutenzione non viene eseguita correttamente e se l'assistenza e/o le riparazioni non vengono effettuate da personale qualificato. Per ulteriori informazioni rivolgersi alla più vicina officina di assistenza.

IMPORTANTE! Tutte le riparazioni e l'assistenza della macchina vanno eseguite da personale specializzato. Questo vale soprattutto per i dispositivi di sicurezza. Se la macchina non supera tutti i controlli sottoelencati, contattare l'officina autorizzata. L'acquisto di uno dei nostri prodotti garantisce l'assistenza di personale qualificato. Se non avete acquistato la macchina presso un rivenditore con centro di assistenza, informatevi sull'ubicazione della più vicina officina autorizzata.



AVVERTENZA! Non usare mai una macchina con dispositivi di sicurezza guasti. Questi dispositivi vanno controllati e sottoposti a manutenzione secondo quanto descritto in questo capitolo. Se la macchina non supera tutti i controlli, contattare un'officina per le necessarie riparazioni.

Fermo del gas

Il fermo del gas impedisce le accelerazioni involontarie. Quando il fermo (A) viene premuto nell'impugnatura (mentre si impugna la motosega), si libera il comando del gas (B). Rilasciando l'impugnatura l'acceleratore e il fermo si bloccano nella loro posizione di riposo. Questo meccanismo è azionato da due molle di ritorno indipendenti. In questa posizione il gas è bloccato automaticamente sul minimo.

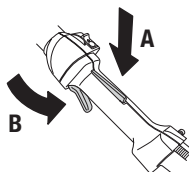

Controllare che l'acceleratore sia bloccato sul minimo quando il fermo è in posizione di riposo.

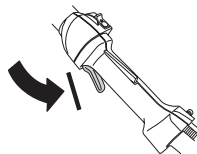

Premere sul fermo del gas e controllare che ritorni in posizione di riposo non appena viene rilasciato.

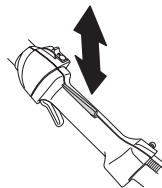

Controllare che acceleratore e fermo del gas si muovano liberamente e che le molle di richiamo funzionino a dovere.

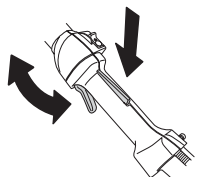

Vedi istruzioni alla voce Avviamento. Avviare il motore ed accelerare a pieno gas. Lasciar andare l'acceleratore e accertarsi che il gruppo di taglio di taglio si fermi e resti fermo. Se il gruppo di taglio ruota mentre l'acceleratore è al minimo è necessario controllare la registrazione del

NORME GENERALI DI SICUREZZA

minimo sul carburatore. Vedi istruzioni alla voce Manutenzione.

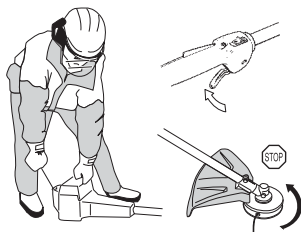

Interruttore di arresto

L'interruttore di arresto serve a spegnere il motore.

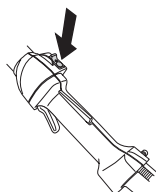

Mettere in moto e controllare che il motore si spenga portando l'interruttore in posizione di arresto.

Protezione del gruppo di taglio

Questa protezione mira ad impedire che vengano lanciati oggetti dal gruppo di taglio contro l'utilizzatore. Inoltre la protezione impedisce che l'utilizzatore venga a contatto con il gruppo di taglio.

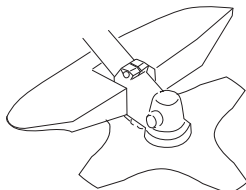

Controllare che la protezione sia integra e priva di incrinature. Sostituire la protezione se è stata sottoposta a urti o se è incrinata.

Usare sempre la protezione consigliata per ogni specifico gruppo di taglio. Vedi capitolo Dati tecnici.



AVVERTENZA! Non usare mai in nessun caso alcun gruppo di taglio senza che sia stato montato un dispositivo di protezione omologato. Vedi capitolo Dati tecnici. Il montaggio di un dispositivo di protezione inadeguato o difettoso può provocare gravi lesioni alle persone.

Sistema di smorzamento delle vibrazioni

Il sistema di smorzamento delle vibrazioni adottato, elimina la maggior parte delle vibrazioni che si sviluppano durante l'uso della macchina.

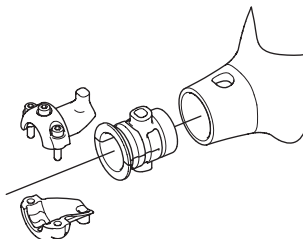
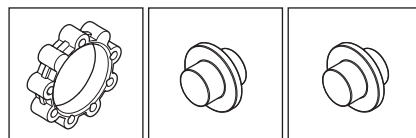
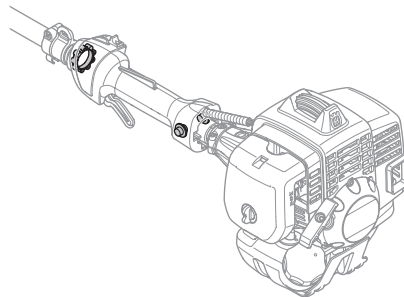

L'uso di un filo avvolto nel modo errato o di un gruppo di taglio non affilato o inadeguato (di tipo errato o affilato in modo errato, vedi istruzioni alla voce Affilatura della lama) aumenta il livello di vibrazioni.

Il sistema di smorzamento delle vibrazioni della macchina ne riduce la propagazione tra gruppo motore/gruppo di taglio e impugnature.

NORME GENERALI DI SICUREZZA

Controllare con regolarità che gli smorzatori non siano deformati o lesi. Controllare che gli elementi ammortizzatori siano integri e ben fissati.



AVVERTENZA! L'esposizione eccessiva alle vibrazioni può causare lesioni neurovascolari a chi soffre di disturbi circolatori. In caso di sintomi riferibili ad un'esposizione eccessiva alle vibrazioni contattare il medico. Tali sintomi possono essere torpore, perdita della sensibilità, "punture", "prurito", dolore, riduzione o perdita della forza, decolorazioni della pelle o modifiche strutturali della sua superficie. Tali sintomi si riscontrano soprattutto nelle mani, nei polsi e alle dita. Il rischio può aumentare con le basse temperature.

Marmitta

La marmitta è costruita in modo da assicurare il minimo livello di rumorosità e da allontanare i gas di scarico del motore dall'operatore. La marmitta con catalizzatore è inoltre concepita per ridurre le sostanze nocive nei gas di scarico.

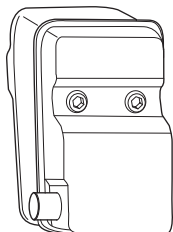

Non usare mai la macchina se la marmitta è in cattive condizioni.

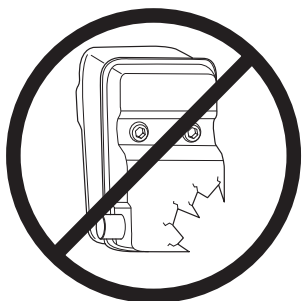

Controllare con regolarità che la marmitta sia ben fissa nella macchina.

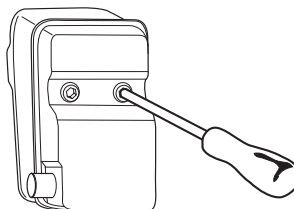

Se la macchina è dotata di marmitta con retina parascintille, questa va pulita regolarmente con una spazzola di metallo. Se la retina è ostruita il motore si surriscalda e può danneggiarsi seriamente.



AVVERTENZA! La marmitta catalitica è molto calda sia durante l'esercizio che all'arresto del motore. Questo vale anche con il motore al minimo. Il contatto può provocare ustioni. Attenzione al pericolo di incendio!



AVVERTENZA! L'interno della marmitta contiene sostanze chimiche che potrebbero essere cancerogene. Evitare il contatto con queste sostanze in caso di marmitta danneggiata.



AVVERTENZA! Non dimenticate che: i gas di scarico del motore sono molto caldi e possono contenere scintille in grado di provocare incendi. Non avviare mai la macchina in ambienti chiusi o vicino a materiale infiammabile!

Dado di bloccaggio

Su alcuni tipi di gruppo di taglio si usa il dado di bloccaggio per fissare l'utensile.

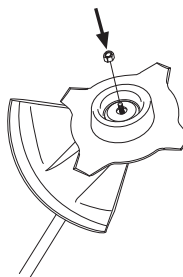

Durante il montaggio, avvitare il dado girando in senso contrario a quello di rotazione del gruppo di taglio. Durante lo smontaggio, svitare il dado nel senso di rotazione del gruppo di taglio. (NOTA! La filettatura del

NORME GENERALI DI SICUREZZA

dado è sinistrorsa.) Serrare il dado della lama con l'apposita chiave.

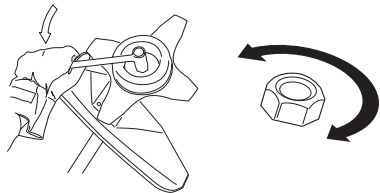

Il blocco di nylon del dado di bloccaggio non deve essere talmente usurato da poter essere girato a mano. Il blocco deve sopportare almeno 1,5 Nm. Quando è stato avvitato circa 10 volte, il dado va sostituito.

Attrezzatura di taglio

Questa parte vi indica, con la corretta manutenzione e l'uso del tipo di attrezzatura di taglio, come:

- Ridurre la tendenza al contraccolpo della macchina.
- Ottenere sempre le migliori prestazioni di taglio.
- Aumentare la durata dell'attrezzatura di taglio.

IMPORTANTE!

Usare solo gruppi di taglio abbinati ai tipi di protezione da noi raccomandati! Vedi capitolo Dati tecnici.

Per un corretto montaggio del filo e per la scelta di un filo dal diametro adatto vedere le istruzioni per il gruppo di taglio.

Mantenere i denti della lama affilati accuratamente e nel modo giusto! Seguire le nostre indicazioni. Vedere anche le istruzioni sulla confezione della lama.



AVVERTENZA! Spegner sempre il motore prima di eseguire qualsiasi operazione sul gruppo di taglio. Questo infatti continua a ruotare anche quando l'acceleratore viene rilasciato. Accertarsi che il gruppo di taglio sia completamente fermo e staccare il cavo dalla candela prima d'iniziare qualunque operazione.



AVVERTENZA! Un gruppo di taglio errato o una lama affilata in modo sbagliato aumentano il rischio di contraccolpi.

Attrezzatura di taglio

La lama tagliaerba e il coltello tagliaerba sono adatti allo sfoltimento dell'erba più folta.

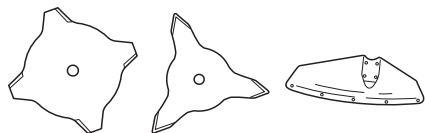

La testina portafilo è adatta per la bordatura dell'erba.



Regole basilari



Usare solo gruppi di taglio abbinati ai tipi di protezione da noi raccomandati! Vedi capitolo Dati tecnici.

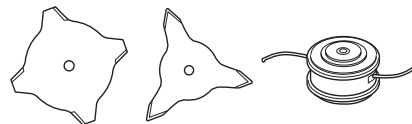

Mantenere i denti della lama adeguatamente affilati! Seguire le nostre istruzioni ed usare la sagoma di affilatura consigliata. Una lama mal affilata o danneggiata aumenta il rischio d'incidenti.

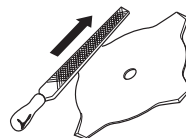

Controllare il gruppo di taglio per individuare danni o incurvature. Un gruppo di taglio danneggiato dev'essere sostituito.

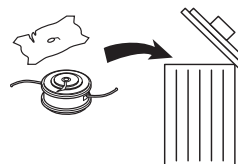

Affilatura del coltello tagliaerba e della lama tagliaerba



- Per una corretta affilatura vedere la confezione del gruppo di taglio. La lama e il coltello si affilano con una lima piatta a taglio semplice.

NORME GENERALI DI SICUREZZA

- Per mantenere l'equilibratura, limare ugualmente tutti i taglienti.

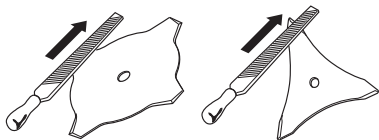

AVVERTENZA! Rottamare sempre la lama che sia piegata, contorta, lesionata, incrinata o danneggiata in altro modo. Non provate mai a raddrizzare una lama piegata per riutilizzarla. Usare solo lame originali del tipo raccomandato.

Testina portafilo

IMPORTANTE!

Controllare che il filo di taglio sia ben avvolto attorno al rocchetto, onde evitare pericolose vibrazioni nella macchina.

- Usare solo le testine portafilo ed i fili di taglio di tipo consigliato. Essi sono stati collaudati dal fabbricante ed adattati in base alla grandezza del motore. Ciò è particolarmente importante se si usano testine automatiche. Usare solamente i gruppi di taglio consigliati. Vedi capitolo Dati tecnici.

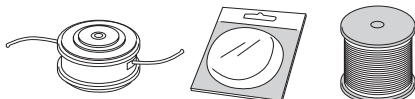

- In genere una macchina piccola richiede una testina portafilo piccola e viceversa. Questo dipende dal fatto che il motore durante l'esercizio deve far ruotare il filo allontanandolo in senso radiale dalla testina e contemporaneamente superare la resistenza opposta dall'erba.
- Anche la lunghezza del filo è importante. A parità di diametro, un filo lungo richiede maggiore potenza rispetto a uno corto.
- Assicurarsi che il coltellino situato sulla protezione della testina sia intatto. Esso serve a tagliare il filo alla giusta lunghezza.
- Per prolungare la vita del filo esso può essere immerso in acqua per un paio di giorni. Il filo diventa così più tenace e dura di più.

MONTAGGIO

Montaggio dell'impugnatura a J



- Situare l'impugnatura sull'albero cavo. Osservare che l'impugnatura dev'essere montata al di sotto della freccia segnata sull'albero cavo.

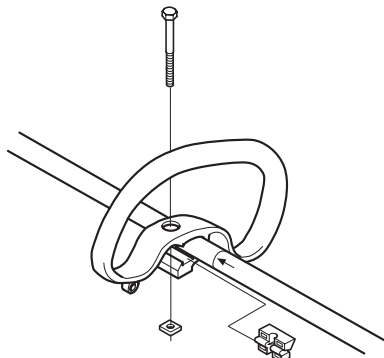

- Inserire il distanziale nella guida dell'impugnatura ad anello.
- Montare il dado e la vite. Non serrare troppo.
- L'impugnatura a J viene montata nell'impugnatura ad anello con tre viti come in figura.

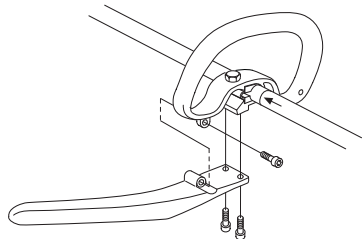

- Eseguire ora la regolazione finale in modo da ottenere una comoda posizione di lavoro con il bordatore. Serrare la vite/manopola.

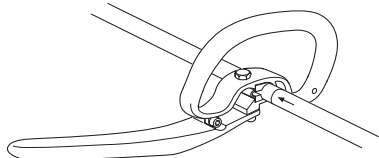

AVVERTENZA! Con il montaggio dell'impugnatura a J è possibile utilizzare solo lama/coltello tagliaerba oppure testina portafilò/coltelli in plastica. Non usare mai una lama per sfrascatura con l'impugnatura a J.

Montaggio della lama e della testina portafilò



AVVERTENZA!

Durante il montaggio del gruppo di taglio è di estrema importanza fare in modo che la guida del menabrida/flangia di supporto sia situato nel modo corretto nel foro centrale del gruppo di taglio. Un gruppo di taglio montato in modo errato può causare lesioni molto gravi e/o perfino mortali.

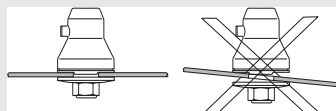

AVVERTENZA! Non usare mai in nessun caso alcun gruppo di taglio senza che sia stato montato un dispositivo di protezione omologato. Vedi capitolo Dati tecnici. Il montaggio di un dispositivo di protezione inadeguato o difettoso può provocare gravi lesioni alle persone.

IMPORTANTE! Per poter usare una lama per sfrascatura o una lama tagliaerba la macchina deve essere dotata di manubrio, paralama e imbracatura adeguati.

Montaggio di paralama, lama tagliaerba e coltello tagliaerba



- Il paralama/protezione multipla (A) viene agganciato al supporto sull'albero cavo e fissato con una vite (L). N.B! Usare il paralama di tipo consigliato. Vedi istruzioni alla voce Caratteristiche tecniche.

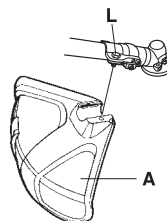
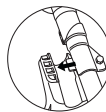

- Montare il menabrida (B) sull'alberino sporgente.
- Far ruotare l'alberino portalama fino a far coincidere uno dei fori del menabrida con il foro corrispondente nell'alloggiamento del riduttore.

MONTAGGIO

- Introdurre nel foro la spina di bloccaggio (C) per bloccare l'alberino.
- Collocare la lama (D), la coppetta di sostegno (E) e la flangia di sostegno (F) sull'alberino sporgente.
- Montare il dado (G). Esso va serrato con una coppia di 35-50 Nm (3,5-5 kpm). Usare la chiave a bussola inclusa nel kit attrezzi. Mantenere il manico della chiave il più possibile vicino al paralama. Per serrare il dado girare la chiave in senso contrario a quello di rotazione (NOTA! filettatura sinistrorsa).

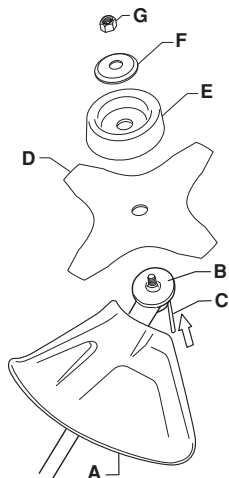

Montaggio di protezione della testina e testina portafilo



- Montare la protezione della testina (A) per le operazioni con la testina portafilo. La protezione della testina/protezione multipla viene agganciata al supporto sull'albero cavo e fissata con 1 vite (L).

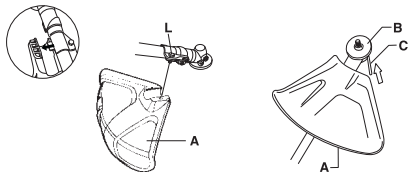

- Montare il menabrida (B) sull'alberino sporgente.
- Far ruotare l'alberino portalama fino a far coincidere uno dei fori del menabrida con il foro corrispondente nell'alloggiamento del riduttore.
- Introdurre nel foro la spina di bloccaggio (C) per bloccare l'alberino.

- Avvitare la testina portafilo/coltelli in plastica (H) in senso contrario al movimento di rotazione.

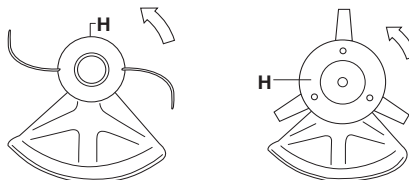

- Per smontare procedere in ordine inverso.

Montaggio della protezione per il trasporto



- 1 Montare il disco sulla protezione per il trasporto (A).
- 2 Fare scattare i due dispositivi di fissaggio (B) nelle scanalature (C) per assicurare la protezione per il trasporto.

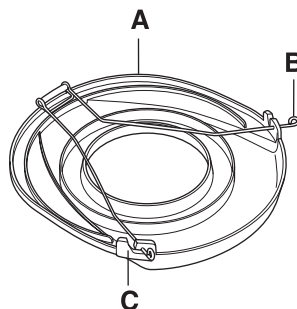

OPERAZIONI CON IL CARBURANTE

Carburante

Non accendere mai la macchina:

- 1 Se è stato versato del carburante sulla macchina. Eliminare ogni traccia di sporco e lasciare evaporare i resti di benzina.
- 2 Se avete versato del carburante su voi stessi o sui vostri abiti, cambiare abiti. Lavare le parti del corpo che sono venute a contatto con il carburante. Usare acqua e sapone.
- 3 Se vi sono perdite di carburante nella macchina. Controllare con regolarità la presenza di eventuali perdite dal tappo del serbatoio o dai tubi di alimentazione.

Trasporto e rimessaggio

- Il rimessaggio e il trasporto della macchina e del carburante devono essere eseguiti in modo che eventuali perdite o vapori non rischino di venire a contatto con scintille o fiamme aperte, generate ad esempio da macchine elettriche, motori elettrici, contatti/interruttori o caldaie.
- Per il rimessaggio e il trasporto del carburante usare recipienti adeguati ed omologati per tale scopo.
- In caso di rimessaggio della macchina per un periodo prolungato il serbatoio del carburante va svuotato. Per l'eliminazione dei resti inutilizzati di carburante rivolgersi al più vicino distributore di benzina.
- Accertarsi che la macchina sia ben pulita e che sia stata sottoposta a tutte le operazioni di assistenza prima di ogni rimessaggio a lungo termine.
- Durante il trasporto e il rimessaggio della macchina la protezione per il trasporto deve essere sempre montata sul gruppo di taglio.
- Mettere in sicurezza la macchina durante il trasporto.
- Prevenire l'avviamento involontario staccando sempre il cappuccio dalla candela in occasione di lunghi periodi di rimessaggio, se la macchina resta incustodita e prima di effettuare qualsiasi intervento di assistenza.



AVVERTENZA! Il carburante va maneggiato con cautela. Tenere presenti i rischi d'incendio, esplosione e intossicazione in caso di aspirazione.

Carburante

N.B! La macchina è dotata di motore a due tempi che deve sempre funzionare con una miscela di benzina e olio per motori a due tempi. Per assicurare una corretta miscelazione, misurare con cura la quantità d'olio da mescolare alla benzina. Se la quantità di carburante è

limitata, anche un piccolo errore nella quantità d'olio influisce notevolmente sulla miscela.



AVVERTENZA! Il carburante e i vapori tossici sono altamente infiammabili e la loro inalazione o il contatto cutaneo possono provocare gravi lesioni. Agire dunque con cautela maneggiando il carburante e assicurare una buona ventilazione dell'ambiente durante l'operazione.

Benzina



N.B! Utilizzare sempre benzina di alta qualità, minimo 90 ottani (RON), miscelata a olio. Se la macchina è dotata di marmitta catalitica (vedere il capitolo Dati tecnici), utilizzare sempre benzina senza piombo di alta qualità miscelata a olio. La benzina contenente piombo danneggia la marmitta catalitica.

Usare nei casi in cui sia possibile una benzina ecologica, la cosiddetta benzina alchilata.



- Il numero minimo di ottani raccomandato è 90 (RON). Se si utilizza una benzina con un numero di ottani inferiore a 90, il motore può strappare. In tal caso la temperatura del motore aumenta e possono verificarsi gravi avarie.
- In caso di uso continuo ad alto regime si raccomanda una benzina ad alto numero di ottani.

Olio per motori a due tempi

- Per un risultato ottimale, utilizzare l'olio per motori a due tempi HUSQVARNA, studiato appositamente per i nostri motori a due tempi con raffreddamento ad aria.
- Non utilizzare mai olio per motori a due tempi formulato per motori fuoribordo con raffreddamento ad acqua (outboardoil - TCW).
- Non usare mai olio per motori a quattro tempi.
- Un olio di qualità scadente o una miscela carburante/olio troppo ricca può pregiudicare il corretto funzionamento della marmitta e ridurre la vita utile.

OPERAZIONI CON IL CARBURANTE

- Miscela
1:50 (2%) con olio per motori a due tempi HUSQVARNA.
1:50 (2%) con altri oli per motori a due tempi con raffreddamento ad aria classificati a norma JASO FC/ISO EGC.

Benzina, litri	Olio per motori a due tempi, litri
	2% (1:50)
5	0,10
10	0,20
15	0,30
20	0,40

Preparazione della miscela

- Preparare la miscela in recipiente pulito e a parte, omologato per la benzina.
- Iniziare con il versare metà della benzina da usare. Aggiungere tutto l'olio. Mescolare agitando. Versare la benzina rimanente.
- Mescolare (agitare) accuratamente prima di procedere al rifornimento.

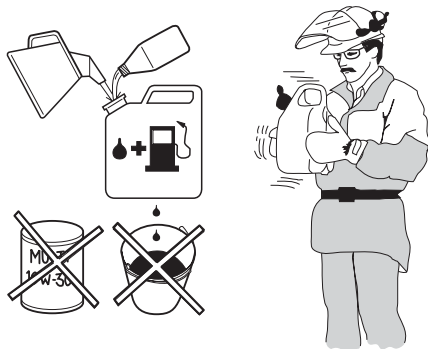

- Preparare una quantità di miscela necessaria al massimo per un mese.
- In caso di rimessaggio prolungato, vuotare e pulire il serbatoio del carburante.



AVVERTENZA! La marmitta catalitica è molto calda durante l'uso e subito dopo l'arresto del motore. Questo vale anche con il motore al minimo. Attenzione al pericolo di incendio, specialmente in presenza di materiali e/o gas infiammabili.

Rifornimento



AVVERTENZA! I seguenti accorgimenti diminuiscono il pericolo di incendio:

Non fumare o portare sorgenti di calore vicino al carburante.

Effettuare sempre il rifornimento a motore spento.

Spegnere il motore e lasciarlo raffreddare alcuni minuti prima del rifornimento.

Aprire il tappo del serbatoio con cautela, per eliminare eventuali sovrappressioni.

Dopo il rifornimento chiudere bene il tappo.

Spostare sempre la macchina dal luogo del rifornimento prima della messa in moto.

- Utilizzare una tanica carburante con protezione anti-traboccamento.
- Pulire tutt'intorno al tappo del serbatoio. La presenza d'impurità nel serbatoio può causare guasti.
- Agitare il contenitore della miscela prima di versarla nel serbatoio per assicurarsi che essa sia ben mescolata.

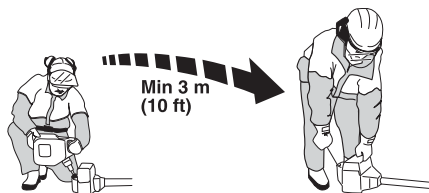

AVVIAMENTO E ARRESTO

Controlli prima dell'avviamento



- Non usare mai la macchina senza protezione o con una protezione difettosa.
- Tutti i coperchi devono essere correttamente montati e integri prima dell'avviamento della macchina.
- Controllare la lama per accertarsi che non vi siano incrinature sul fondo dei denti o presso il foro centrale. Le cause più frequenti delle incrinature sono il formarsi di angoli acuti sui fondi dei denti durante l'affilatura e l'uso della lama con i denti non affilati. In caso di incrinature gettare via la lama.

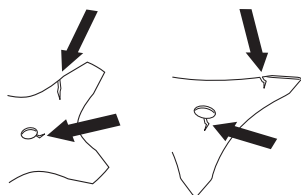

- Controllare la flangia di sostegno assicurandosi che non si siano formate incrinature dovute ad affaticamento o ad un serraggio eccessivo. In caso di incrinature, gettare via la flangia.

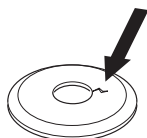

- Controllare che il dado non abbia perso la sua capacità di bloccaggio. Il blocco del dado deve sopportare una coppia di almeno 1,5 Nm. La coppia di serraggio del dado deve corrispondere a 35-50 Nm.



- Controllare il paralama e verificare che non abbia subito lesioni o incrinature. Sostituire il paralama nel caso in cui abbia subito degli urti o presenti delle incrinature.

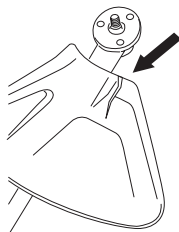

- Controllare la testina portafilo e la protezione della testina e verificare che siano intatte e non presentino incrinature. Sostituire la testina portafilo o la protezione della testina nel caso in cui abbiano subito degli urti o presentino incrinature.

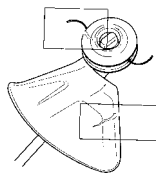

Avviamento e arresto



AVVERTENZA! Prima di avviare la macchina il coperchio della frizione completo e l'albero cavo devono essere montati, altrimenti la frizione potrebbe staccarsi e causare danni alle persone.

Spostare sempre la macchina dal luogo del rifornimento prima della messa in moto. Collocare la macchina su una solida base d'appoggio. Controllare che il gruppo di taglio non possa venire a contatto con corpi solidi.

Verificare che nella zona operativa non siano presenti persone non addette ai lavori, che sarebbero esposte al rischio di gravi lesioni. La distanza di sicurezza corrisponde a 15 metri.

Avviamento



Accensione: Spingere l'interruttore di arresto in posizione di avviamento.

Pompa carburante: Premere più volte sulla sacca in gomma della pompa fino a quando la sacca comincia a

AVVIAMENTO E ARRESTO

riempirsi di carburante. Non è necessario che la sacca sia completamente piena.

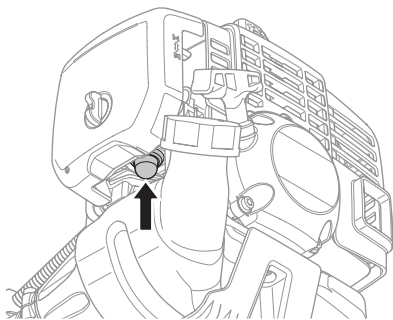

Aria: Portare il comando dell'aria in posizione di starter.

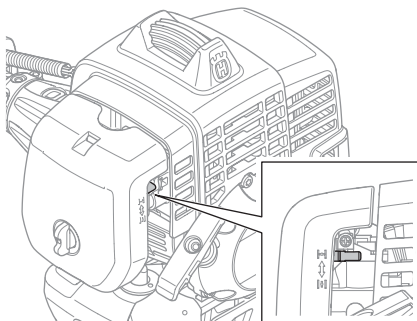

AVVERTENZA! Accendendo il motore con il comando della valvola dell'aria in posizione di arricchimento o di avviamento il gruppo di taglio inizia immediatamente a ruotare.

Premere il corpo della macchina contro il terreno con la mano sinistra (NOTA! Non con il piede!). Afferrare la manopola di avviamento, estrarre lentamente la cordicella di avviamento con la mano destra fino a quando si avverte resistenza (i ganci di avviamento entrano in azione) e tirare con movimenti rapidi e decisi. **Non avvolgere mai la cordicella di avviamento intorno alla mano.**

Riportare immediatamente la valvola dell'aria in posizione iniziale quando il motore comincia ad accendersi e ripetere i tentativi fino all'avviamento.

N.B! Non estrarre completamente la cordicella e non lasciare la maniglia di avviamento con la cordicella estratta. Questo potrebbe danneggiare la macchina.



N.B! Evitare di toccare la superficie contrassegnata con qualunque parte del corpo. Il contatto può provocare ustioni o scossa elettrica se il cappuccio della candela è difettoso. Usare sempre i guanti. Non usare mai la macchina se il cappuccio della candela è difettoso.

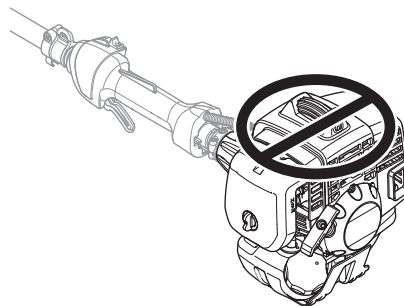

Arresto



Il motore si arresta immediatamente agendo sull'interruttore.

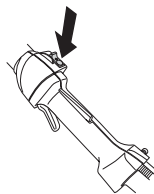

TECNICA DI LAVORO

Istruzioni generali di lavoro

IMPORTANTE!

Questo capitolo comprende le regole fondamentali di sicurezza per il lavoro con decespugliatore e bordatore.

Trovandosi in una situazione di insicurezza riguardo all'uso della macchina rivolgersi ad un esperto. Contattare il proprio rivenditore o l'officina di servizio.

Evitare qualsiasi lavoro per il quale non ci si sente sufficientemente qualificati.

Prima dell'uso dovete comprendere la differenza fra sfoltimento forestale, sfoltimento dell'erba e bordatura dell'erba.

Norme basilari di sicurezza



- 1 Osservare l'ambiente circostante:
 - Per escludere la presenza di persone, animali o altro che possa interferire sul vostro controllo della macchina.
 - Per impedire che persone, animali o altro possano rischiare di entrare a contatto con il gruppo di taglio o che oggetti possano essere scagliati in aria dal gruppo di taglio.
 - N.B! Non usare mai la macchina se non siete certi di poter chiedere aiuto in caso d'infortunio.
- 2 Controllare l'area di lavoro. Asportare eventuali corpi estranei quali pietre, frammenti di vetro, chiodi, fili di ferro, corde ecc. che potrebbero essere scagliati oppure penetrare nel gruppo di taglio.
- 3 Evitare di lavorare in condizioni di tempo sfavorevoli. Ad esempio nebbia, pioggia intensa, vento forte ecc. Il lavorare con tempo cattivo è spesso stancante e comporta situazioni di rischio, come ad esempio il terreno scivoloso, cambio di direzione di caduta dell'albero ecc.
- 4 Accertarsi di poter camminare e lavorare in posizione sicura. In caso di spostamenti, controllare che non vi siano ostacoli (ceppi, radici, rami, fossati ecc.) Fare

particolare attenzione lavorando su terreni in pendenza.



- 5 Mantenere una posizione ben salda ed equilibrata.
- 6 Mantenere sempre una presa sicura della macchina con entrambe le mani. Tenere la macchina sul lato destro del corpo.



- 7 Tenere il gruppo di taglio al di sotto della vita.
- 8 Gli spostamenti vanno sempre eseguiti a motore spento. In caso di spostamenti su distanze più lunghe o di trasporti usare la protezione di trasporto.
- 9 Non poggiare mai la macchina a motore acceso se non la si può tenere bene d'occhio.



AVVERTENZA! Non cercare mai di rimuovere il materiale tagliato con il motore in moto o il gruppo di taglio in rotazione. Esiste il rischio di ferirsi gravemente e ciò vale sia per l'operatore che per eventuali terzi.

Arrestare il motore e il gruppo di taglio prima di rimuovere il materiale avvolto intorno all'albero della lama; in caso contrario esiste il rischio di ferirsi gravemente. Durante e/o alcuni attimi dopo l'uso è possibile che il riduttore angolare sia caldo. Il contatto può implicare il rischio di ustioni.

TECNICA DI LAVORO



AVVERTENZA! Rischio di oggetti volanti. Usare sempre una protezione per gli occhi omologata. Evitate di lavorare inclinati verso la protezione del gruppo di taglio. Esiste il rischio di venir colpiti agli occhi da sassi o altri corpi estranei il che potrebbe causare cecità o altre gravi lesioni.

Mantenere sempre distanti i non addetti ai lavori. Bambini, animali, assistenti e anche eventuali spettatori devono sempre essere tenuti ad una distanza di sicurezza di 15 metri. Arrestare immediatamente la macchina nel caso qualcuno si avvicini. Non girarsi mai con la macchina in azione senza prima aver controllato che non ci sia nessuno alle vostre spalle entro la zona di sicurezza.

Tecnica fondamentale di lavoro

Dopo ciascuna fase di lavoro decelerare il motore fino al regime minimo. Un esercizio prolungato a pieno regime senza carico può causare gravi danni al motore.



AVVERTENZA! A volte rami o erba possono incastrarsi tra la protezione e il gruppo di taglio. Spegnerne sempre il motore prima della pulizia.



AVVERTENZA! Le macchine dotate di lame da taglio o sfalcio possono essere scagliate violentemente a lato in caso di contatto della lama con un oggetto fisso. Questo fenomeno è denominato **contraccolpo della lama**. Il contraccolpo della lama può essere sufficientemente violento per scagliare la macchina e/o l'operatore in qualsiasi direzione ed eventualmente provocare la perdita di controllo della macchina. Il contraccolpo della lama si può verificare senza alcun segno di stallo o funzionamento irregolare della macchina. Il contraccolpo della lama si può verificare più facilmente nei punti in cui è difficile vedere il materiale tagliato.

Evitare di segare con il settore di lama che è compreso tra le posizioni ore 12 e ore 3. Per la velocità di rotazione della lama vi è rischio di contraccolpi, se questa parte della lama viene avvicinata a tronchi di grosso spessore.

Sfoltimento dell'erba con lama tagliaerba



- Le lame tagliaerba e i coltelli tagliaerba non possono essere usati per i tronchi legnosi.
- Per tutti i tipi di erba alta o robusta si usa la lama tagliaerba.
- L'erba viene falciata con movimenti oscillanti lateralmente, in cui il movimento da destra a sinistra costituisce il momento di falciatura mentre il movimento da sinistra a destra è il movimento di ritorno. Lavorare col lato sinistro della lama (prendendo ad esempio l'orologio, la posizione sarebbe fra le 8 e le 12).

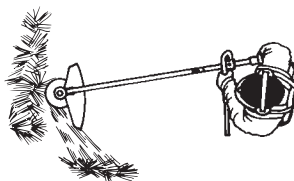

- Inclinando leggermente la lama verso sinistra durante lo sfoltimento, l'erba forma un'andana che ne facilita la raccolta col rastrello.
- Cercare di lavorare con movimenti ritmici. Assumere una posizione stabile con i piedi divaricati. Dopo il movimento di ritorno avanzare e riassumere una posizione stabile.
- Fare in modo che la coppetta di sostegno si appoggi leggermente al terreno. La coppetta di sostegno serve a proteggere la lama dal contatto con il terreno.
- Per evitare che il tagliato si aggrovigli intorno alla lama è bene seguire le seguenti indicazioni:
 - 1 Lavorare sempre a pieno gas.
 - 2 Evitare il materiale appena tagliato nel movimento di ritorno.
- Arrestare il motore, sganciare l'imbracatura ed appoggiare a terra la macchina prima di raccogliere il materiale tagliato.

TECNICA DI LAVORO

Bordatura dell'erba con testina portafilo



Bordatura

- Mantenere la testina portafilo a poca distanza dal terreno ed angolarla. E' l'estremità del filo che esegue il taglio. Lasciare che il filo funzioni al proprio ritmo. Non premere mai il filo contro il materiale da tagliare.

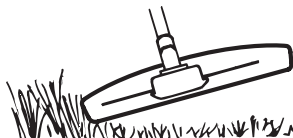

- Il filo elimina facilmente l'erba e le erbacce vicino a muri, recinti, alberi ed aiuole, ma può anche danneggiare la corteccia di alberi e cespugli oppure i paletti dei recinti.
- Per ridurre i danni alle piante accorciare il filo fino a 10-12 cm e ridurre il regime del motore.

Estirpazione di erbacce

- La tecnica di estirpazione rimuove tutta la vegetazione indesiderata. Tenere la testina portafilo appena al di sopra del terreno ed inclinarla. Lasciare che l'estremità del filo colpisca il terreno attorno ad alberi, pilastri, statue o simili. **NOTA!** Questo metodo comporta una maggiore usura del filo.

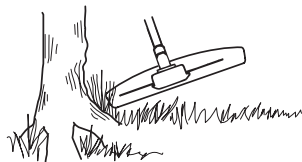

- Se si lavora contro pietre, mattoni, cemento, recinzioni metalliche ecc. il filo si consuma più rapidamente che non a contatto con alberi o steccati in legno.
- Durante la bordatura e l'estirpazione di erbacce mantenere il regime al di sotto del massimo, per far sì che il filo duri di più e la testina portafilo si usuri di meno.

Rasatura



- Il bordatore è ideale per tagliare l'erba in punti che un normale rasaerba difficilmente può raggiungere. Durante il taglio mantenere il filo parallelo al terreno. Evitare di premere la testina portafilo contro il terreno perché in questo modo si rischia di rovinare il manto erboso e di danneggiare l'utensile.

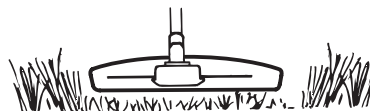

- Durante le normali operazioni di taglio evitare che la testina portafilo sia a contatto prolungato col terreno. Un contatto costante potrebbe danneggiare o usurare la testina.

Spazzare

- Lo spostamento d'aria causato dal filo rotante può essere utilizzato per spazzare in modo facile e veloce. Mantenere il filo parallelo e al di sopra delle superfici da spazzare e muovere l'utensile avanti e indietro.

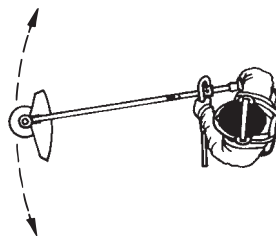

- Per rasare o spazzare procedere a pieno gas per ottenere un buon risultato.

MANUTENZIONE

Carburatore

Regolazione del minimo (T)

Controllare che il filtro dell'aria sia pulito. Quando il minimo è registrato correttamente, il gruppo di taglio non deve girare. Se è necessaria una regolazione, chiudere (in senso orario) la vite T con il motore in moto fino a quando il gruppo di taglio non comincia a girare. Riaprire (in senso antiorario) la vite fino a quando il gruppo di taglio si ferma. Il regime del minimo è correttamente impostato, quando il motore gira uniformemente in tutte le posizioni, con un buon margine prima del regime in cui il gruppo di taglio comincia a girare.

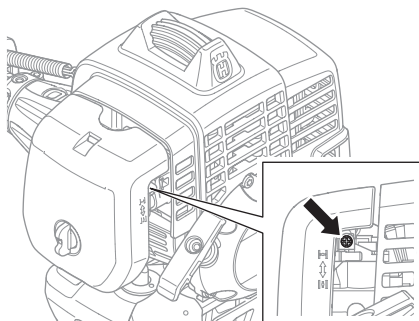

AVVERTENZA! Se non è possibile regolare il regime del minimo affinché il gruppo di taglio si fermi, contattate il rivenditore/servizio di assistenza. Evitate di utilizzare la macchina prima che questa sia stata correttamente regolata o riparata.

Filtro dell'aria



Pulire regolarmente il filtro dell'aria per evitare :

- Disturbi di carburazione
- Problemi di messa in moto
- Riduzione della potenza sviluppata
- Inutile usura dei componenti del motore
- Consumi più elevati.

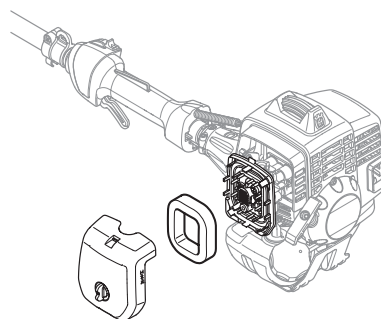

Il filtro dev'essere pulito ogni 25 ore di esercizio o più spesso se l'ambiente è estremamente polveroso.

Pulizia del filtro dell'aria

Smontare il coperchio del filtro dell'aria ed estrarre il filtro. Lavarlo in acqua saponata calda. Prima di rimontare il filtro accertarsi che sia ben asciutto.

Il filtro non ritorna mai completamente pulito. Pertanto va sostituito periodicamente con uno nuovo. **Un filtro danneggiato va sostituito immediatamente.**

Filtro del carburante

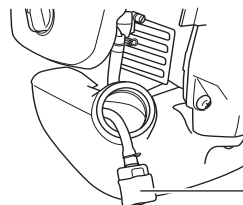

1 Filtro del carburante

Quando non arriva più carburante al motore, controllare che il tappo del serbatoio o il filtro del carburante non siano intasati.

MANUTENZIONE

Riduttore angolare



Il riduttore angolare è stato riempito in fabbrica con la giusta quantità di grasso. Prima dell'uso della macchina si consiglia comunque di controllare che il riduttore sia pieno di grasso fino a 3/4. Usare grasso speciale HUSQVARNA.

Il lubrificante nell'alloggiamento del riduttore non va normalmente cambiato se non in caso di eventuali riparazioni.

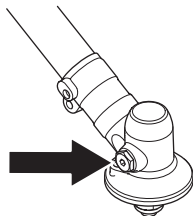

Candela



Lo stato della candela dipende da:

- Carburatore non tarato.
- Miscela carburante/olio non corretta (quantità eccessiva di olio oppure olio non idoneo).
- Filtro dell'aria ostruito.

Questi fattori causano depositi sull'elettrodo della candela, e conseguenti disturbi di funzionamento e di messa in moto.

Se la macchina ha potenza insoddisfacente, difficoltà di messa in moto o il minimo irregolare, controllare innanzitutto la candela. Se questa è incrostata, pulirla e controllare la distanza tra gli elettrodi, che deve essere 0,9-1,0 mm. La candela andrebbe cambiata di regola dopo circa un mese di esercizio o prima se necessario.

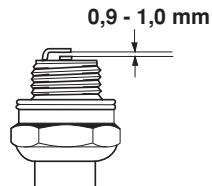

N.B! Usare candele originali o di tipo raccomandato! Altre candele possono danneggiare cilindro e pistone. Controllare che la candela sia munita di dispositivo di soppressione interferenze radio.

MANUTENZIONE

Schema di manutenzione

Qui di seguito troverete una lista delle operazioni di manutenzione da eseguire sulla macchina. La maggior parte dei punti è descritta al capitolo Manutenzione. L'utilizzatore può eseguire solo le operazioni di manutenzione e assistenza descritte in questo manuale delle istruzioni. Per operazioni di maggiore entità rivolgersi ad un'officina autorizzata.

Manutenzione	Manutenzione giornaliera	Manutenzione settimanale	Manutenzione mensile
Pulire le parti esterne della macchina.	X		
Controllare che l'imbracatura sia integra.	X		
Controllare che il blocco dell'acceleratore e l'acceleratore funzionino in modo sicuro.	X		
Controllare che l'impugnatura ed il manubrio siano integri e fissati correttamente.	X		
Controllare che l'interruttore d'arresto funzioni.	X		
Controllare che il gruppo di taglio non ruoti con il motore al minimo.	X		
Pulire il filtro dell'aria. Sostituire se necessario.	X		
Controllare che la protezione sia integra e priva di incrinature. Sostituire la protezione se è stata sottoposta a urti o se è incrinata.	X		
Controllare che la lama sia ben centrata, ben affilata e priva di incrinature. Una lama non centrata produce vibrazioni che possono danneggiare la macchina.	X		
Controllare che la testina portafilo sia integra e priva di incrinature. Sostituirla se necessario.	X		
Controllare che il dado di bloccaggio del gruppo di taglio sia correttamente serrato.	X		
Controllare che la protezione di trasporto della lama sia integra e che possa essere montata correttamente.	X		
Controllare che dadi e viti siano ben serrati.	X		
Controllare che non ci siano perdite di carburante nel motore, nel serbatoio o nei flessibili carburante.	X		
Controllare il dispositivo di avviamento con la relativa cordicella.		X	
Controllare l'integrità degli smorzatori di vibrazioni.		X	
Pulire la candela esternamente. Smontarla e controllare la distanza fra gli elettrodi. Regolare la distanza portandola a 0,6-0,7 mm o sostituire la candela. Controllare che la candela sia munita di dispositivo di soppressione interferenze radio.		X	
Pulire il carburatore esternamente e lo spazio attorno ad esso.		X	
Controllare che il riduttore angolare sia pieno per 3/4 di grasso. Riempire con grasso speciale se necessario.		X	
Controllare che il filtro del carburante non sia sporco e che il flessibile del carburante non presenti incrinature o altri difetti. Sostituire se necessario.			X
Controllare tutti i cavi e i collegamenti.			X
Controllare che la frizione, le molle della frizione e il tamburo della frizione non siano usurati. Sostituire se necessario presso un'officina autorizzata.			X
Sostituire la candela. Controllare che la candela sia munita di dispositivo di soppressione interferenze radio.			X

CARATTERISTICHE TECNICHE

Caratteristiche tecniche

	233RJ
Motore	
Cilindrata, cm ³	29,5
Alesaggio, mm	38,0
Corsa, mm	26
Regime del motore al minimo, giri/min	3000
Regime di massima raccomandato, giri/min	11500
Regime albero sporgente, giri/min	7880
Potenza max. motore a norma ISO 8893, kW/ giri/min.	1,0/8000
Marmitta catalitica	No
Sistema di accensione	
Candela	NGK CMR7H-10
Distanza all'elettrodo, mm	0,9-1,0
Carburante, lubrificazione	
Capacità serbatoio carburante, litri	0,75
Peso	
Peso, escluso carburante, gruppo di taglio e protezione, kg	5,5
Emissioni di rumore	
(vedere annot. 1)	
Livello potenza acustica, misurato dB(A)	111
Livello potenza acustica, garantito L _{WA} dB(A)	112
Livelli di rumorosità	
(vedi nota 2)	
Livello di pressione acustica equivalente rispetto all'udito dell'operatore, misurato in base alle norme EN ISO 11806 e ISO 22868, dB(A):	
Equipaggiata con testina portafilo (originale)	98
Equipaggiata con lama tagliaerba (originale)	95
Livelli di vibrazioni	
(vedi nota 3)	
Livelli di vibrazione equivalenti (a _{hV,eq}) all'impugnatura, misurati in base alle norme EN ISO 11806 e ISO 22867, in m/s ²	
Equipaggiata con testina portafilo (originale), sinistra/destra	7,1/3,7
Equipaggiata con lama tagliaerba (originale), sinistra/destra	2,6/1,7

Nota 1: Emissione di rumore nell'ambiente misurato come potenza acustica (L_{WA}) in base alla direttiva CE 2000/14/CE. Il livello di potenza acustica riportato per la macchina è stato misurato con il gruppo di taglio originale che emette il livello massimo. La differenza tra potenza acustica misurata e garantita è che la potenza acustica garantita comprende anche la dispersione nel risultato di misurazione e le variazioni tra le diverse macchine dello stesso modello come da Direttiva 2000/14/CE.

Nota 2: I dati riportati per il livello di pressione acustica equivalente della macchina hanno una dispersione statistica tipica (deviazione standard) di 1 dB (A).

Nota 3: I dati riportati per il livello di vibrazione equivalente hanno una dispersione statistica tipica (deviazione standard) di 1 m/s².

CARATTERISTICHE TECNICHE

Accessori omologati	Tipo	Protezione per gruppo di taglio, Art. no.
Lama/coltello tagliaerba	Grass 255-4 (Ø 255 4 denti)	503 93 42-02
	Multi 255-3 (Ø 255 3 denti)	503 93 42-02
Coltelli in plastica	Tricut Ø 300 mm (le singole lame hanno il n° codice 531 01 77-15)	503 93 42-02
Testina portafilo	T25 (cavo Ø 2,0 - 2,7 mm)	503 97 71-01 / 503 93 42-02
	T35, T35x (cavo Ø 2,4 - 3,0 mm)	503 97 71-01 / 503 93 42-02
	S35 (cavo Ø 2,4 - 3,0 mm)	503 97 71-01 / 503 93 42-02
Coppetta di supporto	Fissa	-

Dichiarazione di conformità CE (Solo per l'Europa)

La **Husqvarna AB**, SE-561 82 Huskvarna, Svezia, tel +46-36-146500, dichiara con la presente che i decespugliatori **Husqvarna 233RJ** a partire dai numeri di serie del 2009 in poi (l'anno viene evidenziato nel marchio di fabbrica ed è seguito da un numero di serie) sono conformi alle disposizioni della DIRETTIVA DEL CONSIGLIO:

- del 17 maggio 2006 "sulle macchine" **2006/42/CE**
- del 15 dicembre 2004 "sulla compatibilità elettromagnetica" **2004/108/CE**.
- dell'8 maggio 2000 "sull'emissione di rumore nell'ambiente" **2000/14/CE**. Valutazione della conformità eseguita ai sensi dell'Allegato V. Per informazioni relative alle emissioni di rumore, vedi capitolo Dati tecnici.

Sono state applicate le seguenti norme: **EN ISO 12100-2:2003, CISPR 12:2007, EN ISO 11806:2008**

L'SMP, Svensk Maskinprovning AB, Fyrisborgsgatan 3, SE-754 50 Uppsala, Svezia, ha eseguito il controllo-tipo facoltativo per conto della Husqvarna AB. Il certificato porta il numero: **SEC/09/2177**

Huskvarna, 29 dicembre 2009



Bo Jonsson, Responsabile ricerca e sviluppo (Rappresentante autorizzato per Husqvarna AB e responsabile della documentazione tecnica.)

ΕΠΕΞΗΓΗΣΗ ΣΥΜΒΟΛΩΝ

Σύμβολα

ΠΡΟΕΙΔΟΠΟΙΗΣΗ! Τα πριόνια καθαρισμού, οι θαμνοκόπτες ή τα κλαδευτήρια μπορεί να γίνουν επικίνδυνα εργαλεία αν χρησιμοποιηθούν εσφαλμένα ή απρόσεχτα, και μπορεί να προκαλέσουν σοβαρό ή θανάσιμο τραυματισμό στο χειριστή ή σε άλλα άτομα. Έχει πολύ μεγάλη σημασία να διαβάσετε και να κατανοήσετε το περιεχόμενο του παρόντος εγχειριδίου χρήσης.

Διαβάστε προσεκτικά τις Οδηγίες χρήσεως και κατανοήστε το περιεχόμενο πριν χρησιμοποιήσετε το μηχάνημα. Χρησιμοποιείτε πάντοτε:

- Προστατευτικό κράνος όπου υπάρχει κίνδυνος πτώσης αντικειμένων
- Εγκεκριμένα προστατευτικά μέσα ακοής
- Εγκεκριμένη προστασία ματιών

Μέγ. ταχύτητα άξονα τροχού, σ.α.λ.

Αυτό το προϊόν είναι σύμφωνο με τις ισχύουσες οδηγίες της ΕΚ.

Προσοχή στα εκτοξευόμενα αντικείμενα και τα θραύσματα.

Κατά την εργασία ο χειριστής του μηχανήματος να φροντίζει να μην βρίσκονται άνθρωποι ή ζώα πλησιέστερα από 15 μέτρα από το σημείο εργασίας.

Μηχάνημα με ενσωματωμένες λεπίδες πριονίσματος ή κοπτήρες χόρτου μπορεί να χτυπηθούν βίαια παραπλεύρως όταν η λεπίδα συναντά στερεά αντικείμενα. Αυτό ονομάζεται ώση λεπίδας. Η λεπίδα μπορεί να ακρωτηριάσει άνω ή κάτω άκρο. Να έχετε πάντα το μηχάνημα σε απόσταση τουλάχιστον 15 μέτρα από ανθρώπους και ζώα.

Βέλη που δείχνουν τα όρια τοποθέτησης της χειρολαβής.



Χρησιμοποιείτε πάντοτε εγκεκριμένα προστατευτικά γάντια.

Φοράτε σταθερές, αντιολισθητικές μπότες.

Χρησιμοποιείτε μόνο μη μεταλλικά, εύκαμπτα εξαρτήματα κοπής, δηλ. κοπτικές κεφαλές με κοπτικό κορδόνι.

Εκπομπές θορύβων στο περιβάλλον σύμφωνα με την Οδηγία της Ευρωπαϊκής Κοινότητας (ΕΚ). Οι εκπομπές του μηχανήματος αναφέρονται στο κεφάλαιο Τεχνικά χαρακτηριστικά και σε πινακίδα.

Να διατερένε όλα τα μέρη του σώματός σας μακριά από θερμές επιφάνειες.

Τα υπόλοιπα σύμβολα/επιγραφές του μηχανήματος αναφέρονται σε ειδικές απαιτήσεις για εκπλήρωση προδιαγραφών έγκρισης σε ορισμένες αγορές.

Ο έλεγχος και/ή συντήρηση πρέπει να γίνονται με το κινητήρα σταματημένο, με το διακόπτη Στοπ στη θέση ΣΤΟΠ.

Χρησιμοποιείτε πάντοτε εγκεκριμένα προστατευτικά γάντια.

Απαιτείται τακτικός καθαρισμός.

Οπτικός έλεγχος.

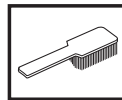
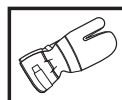
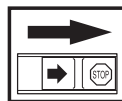

ΠΕΡΙΕΧΟΜΕΝΑ

Περιεχόμενα

ΕΠΕΞΗΓΗΣΗ ΣΥΜΒΟΛΩΝ	
Σύμβολα	26
ΠΕΡΙΕΧΟΜΕΝΑ	
Περιεχόμενα	27
Πριν την εκκίνηση πρέπει να προσέξετε τα ακόλουθα:	27
ΕΙΣΑΓΩΓΗ	
Αγαπητέ πελάτη!	28
ΤΙ ΕΙΝΑΙ ΤΙ;	
Τι είναι τι;	29
ΓΕΝΙΚΕΣ ΟΔΗΓΙΕΣ ΑΣΦΑΛΕΙΑΣ	
Σημαντικό	30
Ατομικός προστατευτικός εξοπλισμός	30
Προστατευτικός εξοπλισμός του μηχανήματος ..	31
Κοπτικός εξοπλισμός	34
ΣΥΝΑΡΜΟΛΟΓΗΣΗ	
Τοποθέτηση της χειρολαβής J	37
Προσαρμογή των λεπίδων και των κοπτικών κεφαλών	37
Τοποθέτηση προφυλακτήρα μεταφοράς	38
ΦΡΟΝΤΙΔΑ ΚΑΥΣΙΜΩΝ	
Ασφάλεια καυσίμων	39
Μίγμα καυσίμου	39
Γέμισμα ρεζερβουάρ	40
ΞΕΚΙΝΗΜΑ ΚΑΙ ΣΤΑΜΑΤΗΜΑ	
Έλεγχος πριν από την εκκίνηση	41
Ξεκίνημα και σταμάτημα	41
ΤΕΧΝΙΚΗ ΕΡΓΑΣΙΑΣ	
Γενικές οδηγίες εργασίας	43
ΣΥΝΤΗΡΗΣΗ	
Καρμπυρατέρ	46
Φίλτρο αέρα	46
Φίλτρο καυσίμου	47
Γωνιακός μηχανισμός μετάδοσης	47
Μπουζί	47
Πρόγραμμα συντήρησης	48
ΤΕΧΝΙΚΑ ΣΤΟΙΧΕΙΑ	
Τεχνικά στοιχεία	49
ΕΚ-Βεβαίωση συμφωνίας	50

Πριν την εκκίνηση πρέπει να προσέξετε τα ακόλουθα:

Διαβάστε προσεκτικά τις οδηγίες χρήσεως.



ΠΡΟΕΙΔΟΠΟΙΗΣΗ! Η μακρόχρονη έκθεση σε θόρυβο μπορεί να προκαλέσει μόνιμη βλάβη στην ακοή. Θα πρέπει πάντα να λαμβάνετε μέτρα προστασίας της ακοής σας.



ΠΡΟΕΙΔΟΠΟΙΗΣΗ! Χωρίς άδεια του κατασκευαστή, σε καμία περίπτωση δεν επιτρέπεται μετατροπή του μηχανήματος σε σχέση με την αρχική του κατασκευή. Χρησιμοποιείτε πάντοτε γνήσια ανταλλακτικά. Μη εγκεκριμένες μετατροπές και/ή ανταλλακτικά μπορεί να έχουν ως συνέπεια σοβαρό ή θανατηφόρο τραυματισμό του χειριστή ή άλλων ατόμων.



ΠΡΟΕΙΔΟΠΟΙΗΣΗ! Τα πριόνια καθαρισμού, οι θαμνοκόπτες ή τα κλαδευτήρια μπορεί να γίνουν επικίνδυνα εργαλεία αν χρησιμοποιηθούν εσφαλμένα ή απρόσεχτα, και μπορεί να προκαλέσουν σοβαρό ή θανάσιμο τραυματισμό στο χειριστή ή σε άλλα άτομα. Εχει πολύ μεγάλη σημασία να διαβάσετε και να κατανοήσετε το περιεχόμενο του παρόντος εγχειριδίου χρήσης.

ΕΙΣΑΓΩΓΗ

Αγαπητέ πελάτη!

Συγχαρητήρια για την επιλογή σας να αγοράσετε ένα προϊόν της Husqvarna! Οι ρίζες της Husqvarna φτάνουν μέχρι το 1689, τότε που ο βασιλιάς Κάρολος ο 11ος έστησε στις όχθες του ποταμού Huskvarna ένα εργοστάσιο κατασκευής πυροβόλων όπλων. Η εγκατάσταση του εργοστασίου στις όχθες του ποταμού είχε λογική βάση, καθώς το ποτάμι χρησίμευε για την παραγωγή κινητήριας δύναμης, λειτουργώντας έτσι και ως εργοστάσιο παραγωγής ενέργειας από υδατόπτωση. Σε αυτά τα 300 και άνω χρόνια λειτουργίας του εργοστασίου της Husqvarna, έχουν κατασκευαστεί αμέτρητα προϊόντα, από σόμπες καυσόξυλων μέχρι μοντέρνες ηλεκτρικές κουζίνες, ραπτομηχανές, ποδήλατα, μοτοσικλέτες κλπ. Το 1956 παρουσιάστηκε στην αγορά το πρώτο χορτοκοπτικό και το 1959 ακολούθησε το αλυσοπρίο, και έως σήμερα η Husqvarna δραστηριοποιείται σε αυτά τα πλαίσια.

Η Husqvarna είναι σήμερα ένας από τους πρωτοπόρους κατασκευαστές στον κόσμο στα προϊόντα δασοκομίας και κηπουρικής βάζοντας ύψιστη προτεραιότητα την ποιότητα και την απόδοση. Η επιχειρηματική μας φιλοσοφία είναι να αναπτύσσουμε, να παράγουμε και να προσφέρουμε στον αγορά προϊόντα με κινητήρες στους τομείς της δασοκομίας, της κηπουρικής καθώς και στην οικοδομική και κατασκευαστική βιομηχανία. Ο στόχος της Husqvarna είναι να βρίσκεται στην κορυφή όσο αφορά την εργονομία, τη ψιλικότητα προς το χρήστη, την ασφάλεια και την φροντίδα για το περιβάλλον, και γι' αυτό έχει αναπτυχθεί μια πλειάδα έξυπνων λύσεων για τη βελτίωση αυτών των προϊόντων.

Είμαστε βέβαιοι ότι θα εκτιμήσετε και θα ικανοποιηθείτε από την ποιότητα και την απόδοση του προϊόντος μας για μεγάλο χρονικό διάστημα. Με την αγορά ενός από τα προϊόντα μας προσφέρεται η δυνατότητα παροχής εξειδικευμένης βοήθειας σε περίπτωση βλαβών και για την επισκευή τους. Αν η αντιπροσωπεία που αγοράσατε το μηχάνημα δεν διαθέτει εξουσιοδοτημένο συνεργείο, τότε ρωτήστε τη που θα βρείτε το πλησιέστερο συνεργείο εξυπηρέτησης.

Ελπίζουμε να μείνετε ικανοποιημένοι από το μηχάνημά σας και ότι θα γίνει ο βοηθός σας που θα σας συνοδεύει για μεγάλο χρονικό διάστημα. Θεωρήστε αυτό το εγχειρίδιο οδηγιών σαν ένα πολύτιμο βοήθημα. Τηρώντας όσα αναφέρονται σε αυτό (χρήση, επισκευή, συντήρηση, κλπ.) μπορείτε αισθητά να επιμηκύνετε τη ζωή του καθώς και την μεταπωλητική του αξία. Αν πουλήσετε το μηχάνημά σας, φροντίστε να δώσετε στον νέο κάτοχο και το εγχειρίδιο οδηγιών.

Ευχαριστούμε που χρησιμοποιείτε ένα προϊόν της Husqvarna!

Η Husqvarna AB αναπτύσσει συνεχώς τα προϊόντα της και για το λόγο αυτό επιφυλάσσει στον εαυτό της το δικαίωμα τροποποιήσεων πχ. ως προς το σχεδιασμό και την εμφάνιση, χωρίς προειδοποίηση.

ΤΙ ΕΙΝΑΙ ΤΙ;

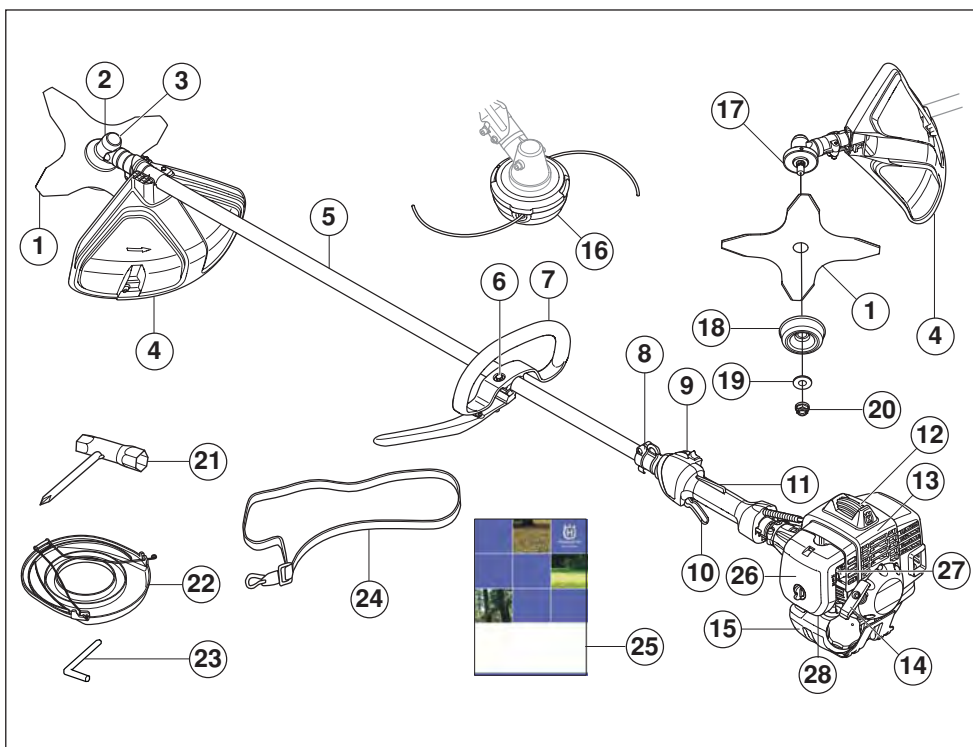

Τι είναι τι;

- | | |
|---|----------------------------|
| 1 Λεπίδα | 15 Ρεζερβουάρ καυσίμου |
| 2 Γωνιακός μηχανισμός μετάδοσης | 16 Κοπτική κεφαλή |
| 3 Τάπα πλήρωσης γράσου, Γωνιακός μηχανισμός μετάδοσης | 17 Δίσκος κίνησης |
| 4 Προφυλακτήρας εξαρτήματος κοπής | 18 Προστατευτική κούπα |
| 5 Αξονας | 19 Φλάντζα στήριξης |
| 6 Ρύθμιση χειρολαβής | 20 Ασφαλιστικό παξιμάδι |
| 7 Χειρολαβή J | 21 Γουβωτό κλειδί |
| 8 Οπές υποστήριξης για εξάρτηση | 22 Προφυλακτήρας μεταφοράς |
| 9 Διακόπτης Στοπ | 23 Ασφαλιστικός πείρος |
| 10 Ρυθμιστής γκαζιού | 24 Εξάρτηση |
| 11 Ασφάλεια γκαζιού | 25 Οδηγίες χρήσεως |
| 12 Κάλυμμα μπουζιού και μπουζί | 26 Κάλυμμα φίλτρου αέρα |
| 13 Καπάκι κυλίνδρου | 27 Διακόπτης τσοκ αέρα |
| 14 Λαβή σχοινιού εκκίνησης | 28 Αντλία καυσίμου |

ΓΕΝΙΚΕΣ ΟΔΗΓΙΕΣ ΑΣΦΑΛΕΙΑΣ

Σημαντικό

ΣΗΜΑΝΤΙΚΟ!

Το μηχάνημα είναι σχεδιασμένο μόνο για την κοπή χόρτου.

Τα μόνα εξαρτήματα που μπορείτε να χρησιμοποιήσετε με αυτή τη μονάδα κινητήρα είναι τα εξαρτήματα κοπής που συνιστώνται στο κεφάλαιο Τεχνικά στοιχεία.

Ποτέ μην χρησιμοποιείτε το μηχάνημα όταν είστε κουρασμένος, έχετε πει αλκοόλ ή πήρατε φάρμακα που επηρεάζουν την όρασή σας, την κρίση σας ή τον έλεγχο του σώματός σας.

Χρησιμοποιείτε ατομικό προστατευτικό εξοπλισμό. Βλ. τις οδηγίες στο κεφάλαιο "Ατομικός προστατευτικός εξοπλισμός".

Ποτέ μην χρησιμοποιείτε ένα μηχάνημα στο οποίο έγιναν τέτοιες μετατροπές, ώστε δεν είναι πια σύμφωνο με το πρωτότυπο.

Ποτέ μην χρησιμοποιείτε ελαττωματικό μηχάνημα. Ακολουθήστε τις οδηγίες συντήρησης, ελέγχου και σέρβις αυτού του βιβλίου. Ορισμένες εργασίες συντήρησης και σέρβις πρέπει να γίνονται από ειδικευμένο προσωπικό. Βλ. τις οδηγίες στο κεφάλαιο Συντήρηση.

Όλα τα καλύμματα, θωρακίσεις και λαβές πρέπει να τοποθετηθούν προτού τεθεί η μηχανή σε λειτουργία. Για να αποφύγετε τον κίνδυνο ηλεκτροπληξίας, διασφαλίστε ότι το καπάκι του μπουζιού και το καλώδιο ανάφλεξης δεν είναι κατεστραμμένα.

Κατά την εργασία ο χειριστής του μηχανήματος πρέπει να βεβαιώνεται ότι δεν βρίσκονται άνθρωποι ή ζώα πλησιέστερα από 15 μέτρα από το σημείο εργασίας. Όταν στην ίδια περιοχή εργάζονται αρκετοί χειριστές η απόσταση ασφαλείας θα πρέπει να είναι τουλάχιστον δύο φορές όσο το ύψος του δέντρου και όχι μικρότερη από 15 μέτρα.



ΠΡΟΕΙΔΟΠΟΙΗΣΗ! Το μέχάνημα αυτό παράγει ηλεκτρομαγνητικό πεδίο κατά τη διάρκεια της λειτουργίας. Το πεδίο αυτό, υπό ορισμένες συνθήκες, ενδέχεται να προκαλεί παρεμβολές σε ενεργά ή παθητικά ιατρικά εμφυτεύματα. Προκειμένου να μειωθεί ο κίνδυνος σοβαρού ή θανατεφόρου τραυματισμού, συνιστούμε στα άτομα με ιατρικά εμφυτεύματα να συμβουλευτούν τον θεράποντα ιατρό τους και τον κατασκευαστή του ιατρικού εμφυτεύματος, πριν θέσουν το μέχάνημα σε λειτουργία.



ΠΡΟΕΙΔΟΠΟΙΗΣΗ! Το να δουλεύετε ένα κινητήρα μέσα σε ένα κλειστό ή ανεπαρκώς αεριζόμενο χώρο μπορεί να προκαλέσει θάνατο λόγω ασφυξίας ή λόγω δηλητηρίασης με μονοξείδιο του αζώτου.

Ατομικός προστατευτικός εξοπλισμός

ΣΗΜΑΝΤΙΚΟ!

Τα πριόνια καθαρισμού, οι θαμνοκόπτες ή τα κλαδευτήρια μπορεί να γίνουν επικίνδυνα εργαλεία αν χρησιμοποιηθούν εσφαλμένα ή απρόσεχτα, και μπορεί να προκαλέσουν σοβαρό ή θανάσιμο τραυματισμό στο χειριστή ή σε άλλα άτομα. Έχει πολύ μεγάλη σημασία να διαβάσετε και να κατανοήσετε το περιεχόμενο του παρόντος εγχειριδίου χρήσης.

Σε οποιαδήποτε χρήση του μηχανήματος πρέπει να χρησιμοποιείτε εγκεκριμένο ατομικό προστατευτικό εξοπλισμό. Ο ατομικός προστατευτικός εξοπλισμός δεν εξουδετερώνει τον κίνδυνο τραυματισμού, παρά μειώνει τα αποτελέσματα ενός τραύματος σε περίπτωση ατυχήματος. Ζητήστε από τον έμπορο να σας βοηθήσει στην εκλογή προστατευτικού εξοπλισμού.



ΠΡΟΕΙΔΟΠΟΙΗΣΗ! Όταν φοράτε ωτασπίδες έχετε το νου σας ώστε να ακούσετε τυχόν προειδοποιητικά σήματα ή φωνές. Πάντα να βγάζετε τις ωτασπίδες μόλις σβήσει ο κινητήρας.

ΚΡΑΝΟΣ

Προστατευτικό κράνος όπου υπάρχει κίνδυνος πτώσης αντικειμένων



ΩΤΑΣΠΙΔΕΣ

Πρέπει να φοράτε ωτασπίδες που παρέχουν επαρκή μείωση του θορύβου.



ΠΡΟΣΤΑΣΙΑ ΜΑΤΙΩΝ

Πρέπει να φοράτε πάντοτε εγκεκριμένη προστασία ματιών. Αν χρησιμοποιείτε προστατευτική μάσκα τότε θα πρέπει επίσης να φοράτε εγκεκριμένα προστατευτικά γυαλιά. Τα εγκεκριμένα προστατευτικά

ΓΕΝΙΚΕΣ ΟΔΗΓΙΕΣ ΑΣΦΑΛΕΙΑΣ

γυαλιά να συμμορφώνονται με το πρότυπο ANSI Z87.1 στις Η.Π.Α. ή με το πρότυπο EN 166 στις χώρες της Ε.Ε.



ΓΑΝΤΙΑ

Πρέπει να φοράτε γάντια όταν είναι αναγκαίο, πχ., όταν τοποθετείτε τα εξαρτήματα κοπή.



ΜΠΟΤΕΣ

Χρησιμοποιήστε μπότες με ασφάλινη προστασία δακτύλων και αντιολισθητική σόλα.



ΡΟΥΧΙΣΜΟΣ

Φοράτε ρούχα από ανθεκτικό ύφασμα και αποφεύγετε φαρδιά ρουχισμό που μπορεί να μπλεχθεί σε χαμόκλαδα και κλαδιά. Χρησιμοποιείτε πάντοτε ανθεκτικά μακριά παντελόνια. Να μην φοράτε κοσμήματα, κοντά παντελόνια, πέδιλα ή περπατάτε ξυπόλυτοι. Φροντίστε να μην κρέμονται τα μαλλιά σας κάτω από τους ώμους σας.

ΚΟΥΤΙ ΠΡΩΤΩΝ ΒΟΗΘΕΙΩΝ

Έχετε πάντοτε μαζί σας κιβώτιο πρώτων βοηθειών.



Προστατευτικός εξοπλισμός του μηχανήματος

Στο μέρος αυτό παρουσιάζονται τα εξαρτήματα ασφάλειας του μηχανήματος, η αποστολή τους καθώς και ο τρόπος ελέγχου και συντήρησης για την ασφαλή λειτουργία τους. Βλ. κεφ. Τι είναι τι; για να βρείτε πού είναι τοποθετημένα αυτά τα εξαρτήματα στο μηχανήμα.

Η διάρκεια ζωής της μηχανής μπορεί να μειωθεί ενώ και ο κίνδυνος για ατυχήματα είναι μεγαλύτερος στην περίπτωση που δεν πραγματοποιείται η σωστή συντήρηση της μηχανής καθώς και εάν η επισκευή δε γίνεται με επαγγελματικό τρόπο. Εάν θέλετε

περισσότερες πληροφορίες, επικοινωνήστε με το πλησιέστερο συνεργείο.

ΣΗΜΑΝΤΙΚΟ! Οποιαδήποτε συντήρηση και επισκευή του μηχανήματος απαιτεί ειδική εκπαίδευση. Αυτό ισχύει ειδικά για τον προστατευτικό εξοπλισμό του μηχανήματος. Εάν το μηχανήμα δεν είναι εντάξει σύμφωνα με κάποιον από τους παρακάτω ελέγχους, τότε πρέπει να απευθυνθείτε στον αντιπρόσωπο για το σέρβις. Η αγορά κάποιου από τα προϊόντα μας εγγυάται ότι υπάρχει διαθέσιμο έμπειρο προσωπικό για τις επιδιορθώσεις και το σέρβις. Αν το κατάστημα από όπου αγοράσατε το μηχανήμα σας δεν είναι αντιπρόσωπος του σέρβις, ζητήστε να σας δώσουν την διεύθυνση του πλησιέστερου αντιπρόσωπου για το σέρβις.



ΠΡΟΕΙΔΟΠΟΙΗΣΗ! Ποτέ μην χρησιμοποιείτε ένα μηχανήμα με ελαττωματικό εξοπλισμό ασφάλειας. Ο εξοπλισμός ασφάλειας του μηχανήματος πρέπει να ελέγχεται και να συντηρείται όπως περιγράφεται σε αυτό το κεφάλαιο. Εάν το μηχανήμα σας δεν πληρεί τους απαιτούμενους ελέγχους, απευθυνθείτε στον αντιπρόσωπο του σέρβις για επιδιόρθωση.

Ασφάλεια γκαζιού

Η ασφάλεια γκαζιού είναι σχεδιασμένη έτσι, ώστε να εμποδίζεται το αθέλητο μαρσάρισμα. Όταν η ασφάλεια (Α) πιέζεται στη χειρολαβή (δηλαδή όταν κρατάτε τη χειρολαβή), τότε απελευθερώνεται ο διακόπτης γκαζιού (Β). Όταν αφήνετε τη χειρολαβή επαναφέρονται ο διακόπτης γκαζιού και η ασφάλεια γκαζιού. Η κίνηση αυτή ελέγχεται από δύο ανεξάρτητα ελατήρια επιστροφής. Αυτή η ρύθμιση σημαίνει ότι το γκαζί κλειδώνει αυτόματα στη θέση του ρελαντί.

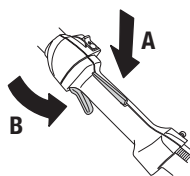

Βεβαιωθείτε ότι το γκαζί είναι κλειδωμένο στη θέση του ρελαντί, όταν η ασφάλεια γκαζιού ελευθερώνεται.

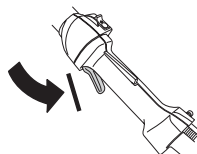

ΓΕΝΙΚΕΣ ΟΔΗΓΙΕΣ ΑΣΦΑΛΕΙΑΣ

Πιέστε την ασφάλεια γκαζιού και βεβαιωθείτε ότι επανέρχεται στην αρχική της θέση όταν την αφήνετε.

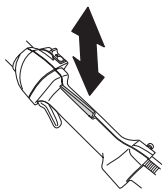

Βεβαιωθείτε ότι το γκάζι και η ασφάλεια γκαζιού κινούνται ανεμπόδιστα και ότι τα ελατήρια επαναφοράς τους λειτουργούν όπως πρέπει.

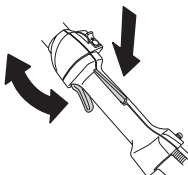

Δείτε τις οδηγίες του κεφαλαίου Εκκίνηση. Βάλτε σε λειτουργία το μηχάνημα και χρησιμοποιήστε πλήρες γκάζι. Αφήστε το γκάζι και ελέγξτε εάν το εξάρτημα κοπής σταματάει και παραμένει ακινητοποιημένο. Εάν το εξάρτημα κοπής περιστρέφεται με το γκάζι στη θέση ρελαντί, πρέπει να ελεγχθεί η ρύθμιση ρελαντί του καρμπυρατέρ. Δείτε τις οδηγίες του κεφαλαίου Συντήρηση.

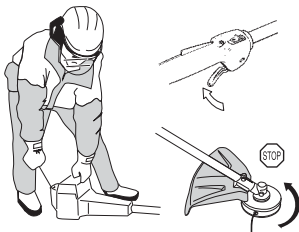

Διακόπτης Στοπ

Ο διακόπτης Στοπ χρησιμοποιείται για το σβήσιμο του κινητήρα.

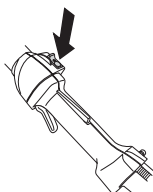

Ξεκινήστε τη μηχανή και βεβαιωθείτε ότι ο κινητήρας σταματάει μόλις φέρνετε το διακόπτη στη θέση στοπ.

Προφυλακτήρας εξαρτήματος κοπής

Αυτός ο προφυλακτήρας έχει σκοπό να εμποδίζει τα ελεύθερα αντικείμενα να εκσφενδονίζονται προς τον χειριστή. Επίσης, ο προφυλακτήρας προστατεύει τον χειριστή από ακούσια επαφή με το εξάρτημα κοπής.

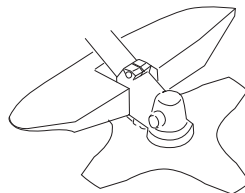

Βεβαιωθείτε ότι ο προφυλακτήρας δεν έχει ζημιά και δεν είναι ραγισμένος. Αντικαταστήστε τον προφυλακτήρα εάν έχει χτυπηθεί ή εάν παρουσιάζει ραγίσματα.

Χρησιμοποιείτε πάντοτε τον συνιστώμενο προφυλακτήρα για τον προφυλακτήρα του εξαρτήματος κοπής που χρησιμοποιείτε. Δείτε το κεφάλαιο που αφορά τα Τεχνικά στοιχεία.



ΠΡΟΕΙΔΟΠΟΙΗΣΗ! Μην χρησιμοποιείτε ποτέ εξάρτημα κοπής χωρίς εγκεκριμένο προφυλακτήρα. Δείτε το κεφάλαιο που αφορά τα Τεχνικά στοιχεία. Εάν τοποθετηθεί λανθασμένος ή ελαττωματικός προφυλακτήρας μπορεί να προκληθεί σοβαρός τραυματισμός.

Σύστημα απόσβεσης κραδασμών

Το μηχάνημα είναι εξοπλισμένο με ένα σύστημα απόσβεσης κραδασμών, που είναι σχεδιασμένο για να

ΓΕΝΙΚΕΣ ΟΔΗΓΙΕΣ ΑΣΦΑΛΕΙΑΣ

ελαχιστοποιεί τους κραδασμούς και να κάνει ευκολότερη την εργασία.

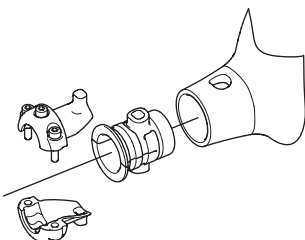
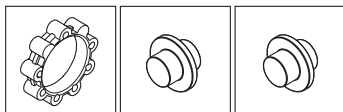
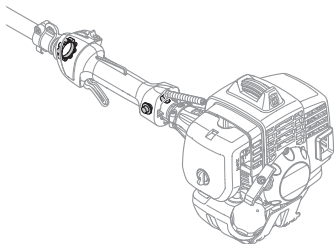

Τα επίπεδα κραδασμών αυξάνονται αν έγινε λανθασμένη περιτύλιξη του κορδονιού ή χρησιμοποιείται μη ακονισμένο ή λάθος εξάρτημα κοπής (λάθος τύπος ή λάθος ακονισμένο, δείτε τις οδηγίες στο κεφάλαιο Ακόνισμα λεπίδας).

Το σύστημα απόσβεσης κραδασμών ελαττώνει τη μετάδοση των κραδασμών από τον κινητήρα/και την αλυσίδα στις χειρολαβές του μηχανήματος.

Ελέγχετε τακτικά τα τμήματα του συστήματος απόσβεσης κραδασμών, προσέχοντας για ραγίσματα ή παραμορφώσεις. Ελέγχετε ότι τα εξαρτήματα

απόσβεσης κραδασμών είναι ακέραια και σταθερά συνδεδεμένα.



ΠΡΟΕΙΔΟΠΟΙΗΣΗ! Η υπερβολική έκθεση σε κραδασμούς μπορεί να έχει ως αποτέλεσμα βλάβες των αιμοφόρων αγγείων ή του νευρικού συστήματος σε άτομα που υποφέρουν από κυκλοφορικά προβλήματα. Επικοινωνήστε με το γιατρό σας εάν έχετε συμπτώματα που μπορεί να οφείλονται σε υπερβολική έκθεση σε κραδασμούς. Τα συμπτώματα αυτά περιλαμβάνουν μούδιασμα, απώλεια αφής, γαργάλισμα, μυρμηκίαση, πόνο, απώλεια σωματικής αντοχής, μεταβολές στο χρώμα του δέρματος ή της επιφάνειάς του. Αυτά τα συμπτώματα συνήθως εμφανίζονται στα δάκτυλα, στα χέρια ή στους καρπούς των χεριών. Ο κίνδυνος αυξάνεται σε χαμηλές θερμοκρασίες.

Σιγαστήρας

Ο σιγαστήρας είναι κατασκευασμένος για να περιορίζει τη στάθμη του θορύβου στο ελάχιστο και να διοχετεύει τα καυσαέρια μακριά από τον χειριστή. Ο σιγαστήρας που είναι εφοδιασμένος με καταλυτικό μετατροπέα είναι επίσης σχεδιασμένος να μειώνει τα επιβλαβή αέρια της εξάτμισης.

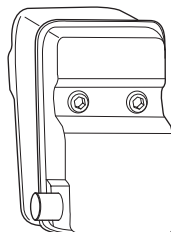

Μη χρησιμοποιείτε ποτέ ένα μηχάνημα με ελαττωματικό σιγαστήρα.



ΓΕΝΙΚΕΣ ΟΔΗΓΙΕΣ ΑΣΦΑΛΕΙΑΣ

Βεβαιώστε τακτικά ότι ο σιγαστήρας είναι γερά στερεωμένος στο μηχάνημα.

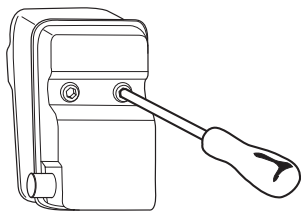

Εάν ο σιγαστήρας του μηχανήματος σας έχει και διχτυωτό φίλτρο σπινθήρων, θα πρέπει να το καθαρίζετε τακτικά. Ένα γεμάτο ακαθαρσίες φίλτρο σπινθήρων προκαλεί υπερθέρμανση του κινητήρα, κάτι που μπορεί να καταλήξει σε σοβαρή βλάβη.



ΠΡΟΕΙΔΟΠΟΙΗΣΗ! Οι σιγαστήρες που είναι εφοδιασμένοι με καταλυτικούς μετατροπείς θερμαίνονται πολύ κατά τη χρήση και διατηρούνται θερμοί για αρκετό χρόνο μετά τη διακοπή λειτουργίας. Αυτό ισχύει επίσης σε ταχύτητες ρελαντί. Η επαφή μπορεί να προκαλέσει εγκαύματα στο δέρμα. Θυμηθείτε ότι υπάρχει κίνδυνος πυρκαγιάς!



ΠΡΟΕΙΔΟΠΟΙΗΣΗ! Στο εσωτερικό του σιγαστήρα περιέχονται χημικά που μπορεί να είναι καρκινογόνα. Στην περίπτωση κατεστραμμένου σιγαστήρα, αποφύγετε την επαφή με αυτά τα στοιχεία.



ΠΡΟΕΙΔΟΠΟΙΗΣΗ! Έχετε υπόψη τα εξής: Τα αέρια εξαγωγής από τον κινητήρα είναι καυτά και είναι δυνατό να περιέχουν σπινθήρες που μπορούν να προκαλέσουν φωτιά. Ποτέ μην ξεκινάτε το μηχάνημα σε εσωτερικό χώρο ή κοντά σε εύφλεκτα υλικά!

Ασφαλιστικό παξιμάδι

Σε ορισμένους τύπους εξαρτημάτων κοπής χρησιμοποιείται ασφαλιστικό παξιμάδι για ασφάλιση.

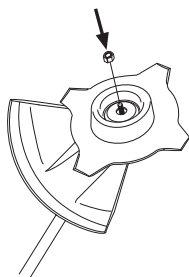

Κατά τη συναρμολόγηση, σφίξτε το παξιμάδι στρέφοντάς το αντίθετα προς τη φορά περιστροφής του εξαρτήματος κοπής. Χαλαρώστε το παξιμάδι για να το αφαιρέσετε, στρέφοντάς το κατά τη φορά περιστροφής του εξαρτήματος κοπής. (ΠΡΟΣΟΧΗ! το παξιμάδι έχει αριστερόστροφο σπειρώμα.) Σφίξτε το παξιμάδι με το σωληνωτό κλειδί.

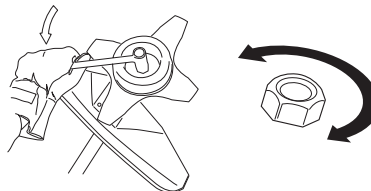

Η νάυλον επένδυση στο εσωτερικό του ασφαλιστικού παξιμαδιού δεν πρέπει να έχει φθαρεί τόσο πολύ ώστε να μπορεί να γυρίσει με το χέρι. Η επένδυση πρέπει να αντέχει σε ροπή τουλάχιστον 1,5 Nm. Το παξιμάδι πρέπει να αντικαθίσταται αφού έχει τοποθετηθεί περίπου 10 φορές.

Κοπτικός εξοπλισμός

Στο μέρος αυτό παρουσιάζουμε τη σωστή συντήρηση και σωστή χρήση του σωστού τύπου κοπτικού εξοπλισμού έτσι ώστε:

- Να μειωθεί ο κίνδυνος τινάγματος.
- Να έχετε μέγιστη απόδοση κοπής.
- Να έχετε μεγαλύτερη διάρκεια ζωής του κοπτικού εξοπλισμού.

ΣΗΜΑΝΤΙΚΟ!

Χρησιμοποιείτε τα εξαρτήματα κοπής μόνο με τους προφυλακτικές που συνιστούμε! Δείτε το κεφάλαιο που αφορά τα Τεχνικά στοιχεία.

Συμβουλευτείτε τις οδηγίες για το εξάρτημα κοπής για το σωστό τρόπο τοποθέτησης του κορδονιού και τη σωστή του διάμετρο.

Διατηρείτε τα δόντια της λεπίδας σωστά ακονισμένα! Ακολουθείτε τις συστάσεις μας. Επίσης συμβουλευτείτε τις οδηγίες στη συσκευασία της λεπίδας.



ΠΡΟΕΙΔΟΠΟΙΗΣΗ! Διακόπτετε πάντα τη λειτουργία του κινητήρα πριν προχωρήσετε σε οποιαδήποτε εργασία στο εξάρτημα κοπής. Αυτό συνεχίζει να περιστρέφεται ακόμα και μετά από την απελευθέρωση του γκαζιού. Βεβαιωθείτε ότι το εξάρτημα κοπής έχει σταματήσει εντελώς και αφαιρέστε το καλώδιο από το μπουζί πριν αρχίσετε να εργάζεστε σε αυτό.

ΓΕΝΙΚΕΣ ΟΔΗΓΙΕΣ ΑΣΦΑΛΕΙΑΣ



ΠΡΟΕΙΔΟΠΟΙΗΣΗ! Η χρήση λανθασμένου εξαρτήματος κοπής ή λανθασμένα ακονισμένης λεπίδας αυξάνει τον κίνδυνο τινάγματος.

Κοπτικός εξοπλισμός

Οι λεπίδες χόρτου και τα μαχαίρια χόρτου προορίζονται για την κοπή χοντρού χόρτου.

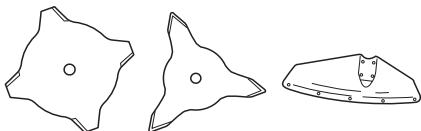

Η κοπτική κεφαλή προορίζεται για χλοοκοπή.



Βασικοί κανόνες



Χρησιμοποιείτε τα εξαρτήματα κοπής μόνο με τους προφυλακτήρες που συνιστούμε! Δείτε το κεφάλαιο που αφορά τα Τεχνικά στοιχεία.

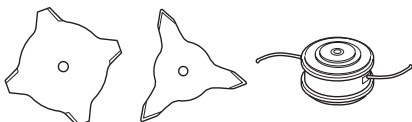

Διατηρείτε τα δόντια της λεπίδας σωστά ακονισμένα! Ακολουθείτε τις οδηγίες μας και χρησιμοποιείτε τη συνιστώμενη λίμα. Μία λανθασμένα ακονισμένη ή κατεστραμμένη λεπίδα αυξάνει τον κίνδυνο ατυχημάτων.

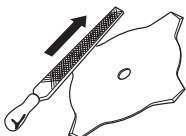

Ελέγχετε το εξάρτημα κοπής για ζημιές ή εμφάνιση ραγιμάτων. Το κατεστραμμένο εξάρτημα κοπής πρέπει πάντα να αντικαθίσταται.

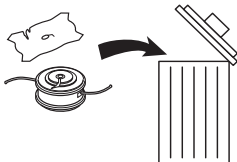

Ακόνισμα μαχαιριών και λεπίδων χόρτου



- Διαβάστε τις οδηγίες της συσκευασίας του εξαρτήματος κοπής για σωστό ακόνισμα. Ακονίστε τις λεπίδες και τα μαχαίρια χρησιμοποιώντας επίπεδη λίμα απλής κοπής.
- Ακονίστε όλες τις άκρες εξ ίσου για να διατηρήσετε την ισορροπία της λεπίδας.

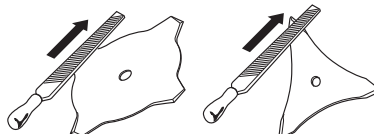

ΠΡΟΕΙΔΟΠΟΙΗΣΗ! Πετάτε πάντοτε τη λεπίδα όταν είναι λυγισμένη, στρεβλωμένη, ραγισμένη, σπασμένη ή έχει οποιαδήποτε άλλη ζημιά. Ποτέ μην προσπαθείτε να ισιώσετε μια στρεβλωμένη λεπίδα για να την ξαναχρησιμοποιήσετε. Χρησιμοποιείτε πάντοτε μόνο γνήσιες λεπίδες του προδιαγραφόμενου τύπου.

ΓΕΝΙΚΕΣ ΟΔΗΓΙΕΣ ΑΣΦΑΛΕΙΑΣ

Κοπτική κεφαλή

ΣΗΜΑΝΤΙΚΟ!

Βεβαιωθείτε πάντοτε ότι το κορδόνι του κλαδευτηριού είναι τυλιγμένο σφιχτά και ομοιόμορφα γύρω από το τύμπανο, διαφορετικά το μηχάνημα θα παράγει βλαβερούς κραδασμούς.

- Χρησιμοποιείτε μόνο τις κοπτικές κεφαλές και τα κορδόνια που συνιστώνται. Τα παραπάνω έχουν δοκιμαστεί από τον κατασκευαστή για να ταιριάζουν σε συγκεκριμένο μέγεθος κινητήρα. Αυτό είναι εξαιρετικά σημαντικό όταν χρησιμοποιείται κοπτική κεφαλή πλήρως αυτόματη. Χρησιμοποιείτε μόνο το συνιστώμενο εξάρτημα κοπής. Δείτε το κεφάλαιο σχετικά με τα Τεχνικά στοιχεία.

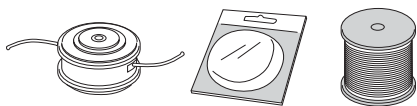

- Γενικά τα μικρότερα μηχανήματα απαιτούν μικρότερες κοπτικές κεφαλές και αντιστρόφως. Αυτό συμβαίνει γιατί όταν γίνεται η κοπή των χόρτων χρησιμοποιώντας κορδόνι ο κινητήρας πρέπει να βγάζει το κορδόνι ακτινικά από τη κοπτική κεφαλή και να υπερικήσει την αντίσταση από τα χόρτα που κόβονται.
- Το μήκος του κορδονιού είναι επίσης σημαντικό. Ένα μακρύτερο κορδόνι απαιτεί μεγαλύτερη ισχύ κινητήρα από ένα κοντύτερο κορδόνι της ίδιας διαμέτρου.
- Βεβαιωθείτε ότι το μαχαίρι στον προφυλακτήρα κοπής είναι άθικτο. Αυτό χρησιμοποιείται για να κοπεί το κορδόνι στο σωστό μήκος.
- Για να αυξηθεί ο χρόνος ζωής του κορδονιού μπορεί να διαβραχεί με νερό για λίγες ημέρες. Αυτό θα κάνει το κορδόνι ανθεκτικότερο ώστε να κρατήσει περισσότερο.

ΣΥΝΑΡΜΟΛΟΓΗΣΗ

Τοποθέτηση της χειρολαβής J



- Τοποθετήστε τη χειρολαβή στον άξονα. Προσέξτε ότι η χειρολαβή πρέπει να τοποθετηθεί κάτω από το βέλος που βρίσκεται πάνω στον άξονα.

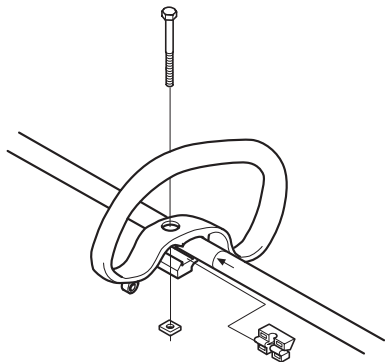

- Περάστε τη διαχωριστική ροδέλα στο αυλάκι της ελλειψοειδούς χειρολαβής.
- Τοποθετήστε το παξιμάδι και τη βίδα. Μη σφίγγετε υπερβολικά.
- Τοποθετήστε τη χειρολαβή J στην ελλειψοειδή χειρολαβή χρησιμοποιώντας τις τρεις βίδες, όπως φαίνεται.

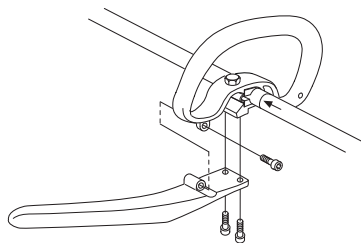

- Τώρα ρυθμίστε το κλαδευτήρι για να έχετε άνετη στάση εργασίας. Σφίξτε το μπουλόνι/κουμπί.

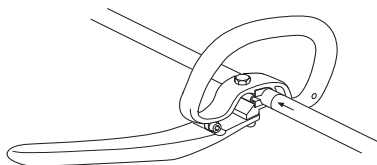

ΠΡΟΕΙΔΟΠΟΙΗΣΗ! Αν τοποθετήσετε χειρολαβή σχήματος J μπορείτε να χρησιμοποιήσετε μόνο λεπίδες χόρτου/χορτοκοπτικά μαχαίρια ή κοπτικές κεφαλές/πλαστικές λεπίδες. Δεν πρέπει ποτέ να χρησιμοποιείτε πριονωτές λεπίδες μαζί με τη χειρολαβή J.

Προσαρμογή των λεπίδων και των κοπτικών κεφαλών



ΠΡΟΕΙΔΟΠΟΙΗΣΗ!

Κατά την τοποθέτηση του εξαρτήματος κοπής είναι εξαιρετικά σημαντικό το προσέχον τμήμα του οδηγού κίνησης/φλάντζας στήριξης να μπει σωστά στην κεντρική οπή του εξαρτήματος κοπής. Λανθασμένη τοποθέτηση του εξαρτήματος κοπής μπορεί να προκαλέσει σοβαρό και/ή θανατηφόρο τραυματισμό.

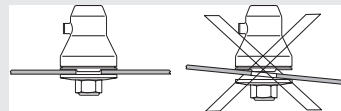

ΠΡΟΕΙΔΟΠΟΙΗΣΗ! Μην χρησιμοποιείτε ποτέ εξάρτημα κοπής χωρίς εγκεκριμένο προφυλακτήρα. Δείτε το κεφάλαιο που αφορά τα Τεχνικά στοιχεία. Εάν τοποθετηθεί λανθασμένος ή ελαττωματικός προφυλακτήρας μπορεί να προκληθεί σοβαρός τραυματισμός.

ΣΗΜΑΝΤΙΚΟ! Αν πρόκειται να χρησιμοποιηθεί πριονωτή λεπίδα ή λεπίδα χόρτου το μηχάνημα πρέπει να είναι εξοπλισμένο με σωστό τιμόνι, προφυλακτήρα λεπίδας και εξάρτηση.

Τοποθέτηση προφυλακτήρα λεπίδας, λεπίδας χόρτου και μαχαιριού χόρτου



- Αγκιστρώστε τον προφυλακτήρα της λεπίδας/ σύνθετο προφυλακτήρα (A) στην υποδοχή του άξονα και στερεώστε τον με το μπουλόνι (L). **ΠΡΟΣΟΧΗ!** Χρησιμοποιήστε τον συνιστώμενο προφυλακτήρα λεπίδας. Βλ. κεφάλαιο Τεχνικά στοιχεία.

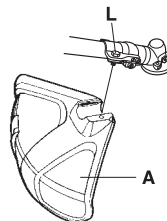
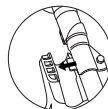

- Τοποθετήστε το δίσκο κίνησης (B) στον άξονα κίνησης.

ΣΥΝΑΡΜΟΛΟΓΗΣΗ

- Περιστρέψτε τον άξονα της λεπίδας μέχρι να ευθυγραμμιστεί μία από τις οπές στον δίσκο κίνησης με την αντίστοιχη οπή στο περίβλημα του μηχανισμού μετάδοσης.
- Περάστε τον ασφαλιστικό πείρο (C) στην οπή έτσι ώστε να ασφαλιστεί ο άξονας.
- Τοποθετήστε την λεπίδα (D), το υποστηρικτικό περίβλημα (E) και την φλάντζα στήριξης (F) στον άξονα κίνησης.
- Τοποθετήστε το παξιμάδι (G). Το παξιμάδι πρέπει να σφικθεί με ροπή σύσφιξης 35-50 Nm (3,5-5 kpm). Χρησιμοποιήστε το γουβωτό κλειδί της εργαλειοθήκης. Κρατήστε τη χειρολαβή του κλειδιού όσο το δυνατόν πλησιέστερα στον προφυλακτήρα λεπίδας. Για να σφίξετε το παξιμάδι, γυρίστε το κλειδί με αντίθετη φορά από τη φορά περιστροφής (ΠΡΟΣΟΧΗ! αριστερόστροφο σπειρώμα).

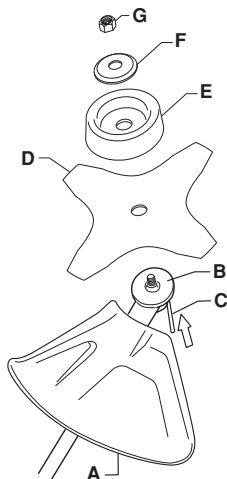

Τοποθέτηση προφυλακτήρα κοπής και κοπτικής κεφαλής



- Προσαρμόστε τον σωστό προφυλακτήρα κοπής (A) που προβλέπεται για εργασία με κοπτική κεφαλή. Αγκιστρώστε τον προφυλακτήρα κοπής/σύνθετο προφυλακτήρα στην υποδοχή του άξονα και στερεώστε τον με το μπουλόνι (L).

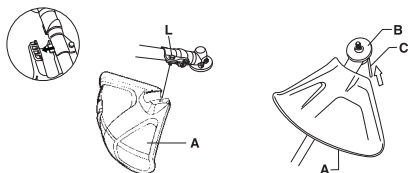

- Τοποθετήστε το δίσκο κίνησης (B) στον άξονα κίνησης.
- Περιστρέψτε τον άξονα της λεπίδας μέχρι να ευθυγραμμιστεί μία από τις οπές στον δίσκο κίνησης με την αντίστοιχη οπή στο περίβλημα του μηχανισμού μετάδοσης.
- Περάστε τον ασφαλιστικό πείρο (C) στην οπή έτσι ώστε να ασφαλιστεί ο άξονας.
- Βιδώστε την κοπτική κεφαλή/τις πλαστικές λεπίδες (H) με αντίθετη φορά προς τη φορά περιστροφής.

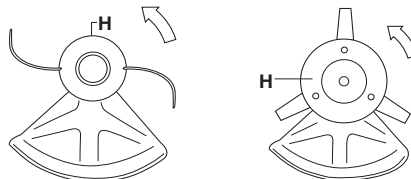

- Για την αποσυναρμολόγηση, ακολουθήστε τις οδηγίες με την αντίστροφη σειρά.

Τοποθέτηση προφυλακτήρα μεταφοράς



- 1 Εισάγετε το μεταλλικό σύνδεσμο στη ζώνη ασφαλείας (A).
- 2 Τοποθετήστε τους δύο ιμάντες (B) στις αντίστοιχες υποδοχές (C) για να ασφαλίσετε τη θέση της ζώνης ασφαλείας.

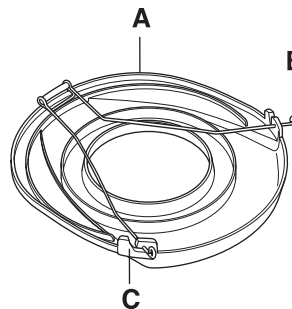

ΦΡΟΝΤΙΔΑ ΚΑΥΣΙΜΩΝ

Ασφάλεια καυσίμων

Μη βάλετε ποτέ εμπρός το μηχάνημα:

- 1 Εάν έχετε χύσει επάνω του καύσιμο. Σκουπίστε τα και αφήστε να εξατμιστεί το καύσιμο που απομένει.
- 2 Εάν έχετε χύσει καύσιμο επάνω σας ή στα ρούχα σας, αλλάξτε ρούχα. Πλύνετε οποιοδήποτε μέρος του σώματός σας έχει έλθει σε επαφή με το καύσιμο. Χρησιμοποιήστε σαπούνι και νερό.
- 3 Αν έχετε διαρροή καυσίμου: ελέγχετε τακτικά για διαρροές από το καπάκι καυσίμου και τις σωληνώσεις καυσίμων.

Μεταφορά και αποθήκευση

- Αποθηκεύετε και μεταφέρετε το μηχάνημα και το καύσιμο ώστε να μην υπάρχει κίνδυνος τυχόν διαρροές ή αναθυμιάσεις να έρθουν σε επαφή με σπινθήρες ή γυμνές φλόγες, όπως για παράδειγμα, από ηλεκτρικές μηχανές, ηλεκτροκινητήρες, ηλεκτρικούς διακόπτες/διακόπτες ρεύματος ή θερμαντήρες.
- Όταν αποθηκεύετε και μεταφέρετε καύσιμο πρέπει να χρησιμοποιούνται πάντοτε εγκεκριμένα δοχεία που προορίζονται γι' αυτό τον σκοπό.
- Όταν αποθηκεύετε το μηχάνημα για μεγάλα χρονικά διαστήματα το ρεζερβουάρ καυσίμου πρέπει να αδειάσει. Απευθυνθείτε στο πλησιέστερο πρατήριο καυσίμων για να ρωτήσετε τον τρόπο διάθεσης του καυσίμου.
- πριν αποθηκεύσετε τη μηχανή για μεγάλο χρονικό διάστημα, βεβαιωθείτε έχει προηγουμένως καθαριστεί και ότι πλήρες σέρβις έχει πραγματοποιηθεί.
- Ο προφυλακτήρας μεταφοράς θα πρέπει πάντοτε να είναι προσαρμοσμένος στο εξάρτημα κοπής κατά τη μεταφορά ή την αποθήκευση του μηχανήματος.
- Ασφαλίστε το μηχάνημα κατά τη μεταφορά.
- Για να αποφύγετε ακούσια εκκίνηση του κινητήρα, πρέπει πάντοτε να βγάζετε το κάλυμμα του μπουζιού και τη μακροχρόνια αποθήκευση, αν το μηχάνημα δεν είναι υπό την επίβλεψή σας, καθώς και σε όλες τις επισκευές που του γίνονται.



ΠΡΟΕΙΔΟΠΟΙΗΣΗ! Δείτε μεγάλη προσοχή όταν διαχειρίζεστε καύσιμο. Έχετε στον νου σας τον κίνδυνο πυρκαϊάς, εκρήξεων και εισπνοής αναθυμιάσεων.

Μίγμα καυσίμου

ΠΡΟΣΟΧΗ! Το μηχάνημα διαθέτει δίχρονο κινητήρα και πρέπει να εκτελείται πάντα χρησιμοποιώντας ένα μίγμα πετρελαίου και λαδιού για δίχρονους κινητήρες. Είναι σημαντικό να μετράτε με ακρίβεια την ποσότητα του λαδιού που θα αναμιχθεί, για να διασφαλίσετε τη δημιουργία του σωστού μίγματος. Όταν αναμιγνύετε μικρές ποσότητες καυσίμου, ακόμα και οι μικρές

ανακρίβειες μπορούν να επηρεάσουν δραστικά την αναλογία του μίγματος.



ΠΡΟΕΙΔΟΠΟΙΗΣΗ! Το καύσιμο και οι αναθυμιάσεις του είναι πολύ εύφλεκτα και μπορεί να προκαλέσουν σοβαρές βλάβες κατά την εισπνοή και κατά την επαφή με το δέρμα. Να είστε λοιπόν προσεκτικοί με το χειρισμό του καυσίμου και να φροντίζετε να υπάρχει καλός εξαερισμός.

Βενζίνη



ΠΡΟΣΟΧΗ! Χρησιμοποιείτε πάντοτε ποιοτική βενζίνη με λάδι τουλάχιστον 90 οκτανίων (RON). Αν το μηχάνημά σας είναι εξοπλισμένο με καταλύτη (βλέπε Κεφάλαιο Τεχνικά στοιχεία) θα πρέπει πάντοτε να γίνεται χρήση αμόλυβδης ποιοτικής βενζίνης αναμιγμένης με λάδι. Μια βενζίνη με μόλυβδο καταστρέφει τον καταλύτη.

Χρησιμοποιήστε βενζίνη χαμηλών εκπομπών, γνωστή και σαν αλκυλιωμένη βενζίνη, αν διατίθεται.

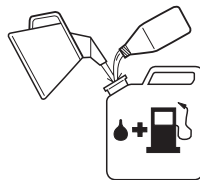

- Συνιστώμενος ελάχιστος αριθμός οκτανίων είναι τα 90 (RON). Αν δουλεύετε τον κινητήρα με βενζίνη χαμηλότερων οκτανίων από 90 μπορεί να προκληθεί ρετάριασμα. Αυτό επιφέρει αυξημένη θερμοκρασία κινητήρα, που μπορεί να προκαλέσει σοβαρές βλάβες.
- Όταν εργάζεστε συνεχώς με υψηλές στροφές συνιστάται καύσιμο υψηλού αριθμού οκτανίων.

Λάδι για δίχρονους κινητήρες

- Για βέλτιστα αποτελέσματα και επιδόσεις χρησιμοποιήστε δίχρονο λάδι κινητήρων της HUSQVARNA που έχει παρασκευαστεί ειδικά για τους αερόψυκτους δίχρονους κινητήρες μας.
- Ποτέ μην χρησιμοποιήσετε δίχρονο λάδι για υδροψυκτους εξωλέμβιους κινητήρες, το λεγόμενο outboardoil (με ονομασία TCW).
- Μη χρησιμοποιείτε ποτέ λάδι προορισμένο για τετράχρονους κινητήρες.
- Μια χαμηλή ποιότητα λαδιού ή πολύ παχιά πρόσμιξη λαδιού/καυσίμου μπορεί να μειώσει το χρόνο ζωής του καταλύτη.

ΦΡΟΝΤΙΔΑ ΚΑΥΣΙΜΩΝ

- Αναλογία πρόσμιξης
1:50 (2%) με δίχρονο λάδι HUSQVARNA.
1:50 (2%) με άλλα λάδια φτιαγμένα για δίχρονους αερόψυκτους κινητήρες για κλάση JASO FC/ISO EGC.

Βενζίνη, λίτρα	Λάδι για δίχρονους κινητήρες, λίτρα
	2% (1:50)
5	0,10
10	0,20
15	0,30
20	0,40

Ανάμιξη

- Η ανάμιξη βενζίνης–λαδιού να γίνεται σε καθαρό δοχείο κατάλληλο για καύσιμα.
- Ξεκινήστε πάντοτε με τη μισή ποσότητα βενζίνης προς ανάμιξη. Προσθέστε μετά όλη την ποσότητα λαδιού της αναλογίας. Ανακατέψτε (ανακινήστε) το μίγμα. Προσθέστε το υπόλοιπο μισό της ποσότητας βενζίνης.
- Ανακατέψτε (ανακινήστε) το μίγμα προσεκτικά πριν γεμίσετε το ρεζερβουάρ του μηχανήματος.



- Μην αναμιγνύετε καύσιμο περισσότερο από την κατανάλωση ενός μηνός το πολύ.
- Αν δεν θα χρησιμοποιηθεί το μηχανήμα για μεγάλο διάστημα, να αδειάσετε και να καθαρίσετε το ρεζερβουάρ.



ΠΡΟΕΙΔΟΠΟΙΗΣΗ! Ο σιγαστήρας με καταλυτικό μετατροπέα θερμαίνεται πολύ κατά τη διάρκεια της χρήσης και μετά από αυτή. Αυτό επίσης ισχύει κατά τη διάρκεια της λειτουργίας ρελαντί. Εχετε επίγνωση του κινδύνου πυρκαϊάς, ιδίως όταν εργάζεστε κοντά σε εύφλεκτες ενώσεις και/ή ατμούς.

Γέμισμα ρεζερβουάρ



ΠΡΟΕΙΔΟΠΟΙΗΣΗ! Οι παρακάτω ενέργειες προφύλαξης μειώνουν τους κινδύνους πυρκαϊάς:

Μην καπνίζετε και μην έχετε κανένα θερμό αντικείμενο κοντά στα καύσιμα.

Ποτέ μη γεμίζετε το ρεζερβουάρ με τον κινητήρα σε λειτουργία.

Να σβήνετε πάντα τον κινητήρα και να τον αφήνετε να κρυώσει για λίγα λεπτά πριν από την επαναπλήρωση.

Για το γέμισμα να ανοίξετε το τάπα με αργές κινήσεις, ώστε να διαφύγει η πίεση από εξατμισμένο καύσιμο.

Βιδώστε το τάπα προσεκτικά μετά από κάθε γέμισμα του ρεζερβουάρ.

Πριν βάλετε σε λειτουργία το μηχανήμα απομακρύνετε το από το σημείο όπου γεμίσατε βενζίνη.

- Χρησιμοποιείτε πάντοτε ρεζερβουάρ καυσίμων με βαλβίδα υπερχείλισης.
- Καθαρίστε την περιοχή γύρω από την τάπα καυσίμου. Η επιμόλυνση στο ρεζερβουάρ καυσίμου μπορεί να δημιουργήσει προβλήματα στη λειτουργία.
- Βεβαιωθείτε ότι το καύσιμο είναι καλά αναμεμιγμένο ανακινώντας το δοχείο πριν γεμίσετε το ρεζερβουάρ.

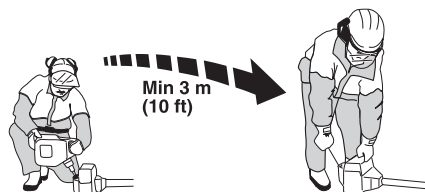

ΞΕΚΙΝΗΜΑ ΚΑΙ ΣΤΑΜΑΤΗΜΑ

Ελεγχος πριν από την εκκίνηση



- Μην χρησιμοποιείτε ποτέ το μηχάνημα χωρίς προφυλακτήρα ή με ελαττωματικό προφυλακτήρα.
- Όλα τα καλύμματα θα πρέπει να είναι σωστά τοποθετημένα και ακέραια πριν θέσετε το μηχάνημα σε λειτουργία.
- Ελέγξτε τη λεπίδα για να βεβαιωθείτε ότι δεν έχουν εμφανιστεί ραγίσματα στο κάτω μέρος των δοντιών ή γύρω από την κεντρική οπή. Ο συνηθέστερος λόγος εμφάνισης ραγισμάτων είναι ότι έχουν σχηματιστεί οξείες γωνίες στο κάτω μέρος των δοντιών κατά το ακόνισμα ή ότι η λεπίδα έχει χρησιμοποιηθεί με στομαμένα δόντια. Αντικαταστήστε τη λεπίδα εάν βρεθούν ραγίσματα.

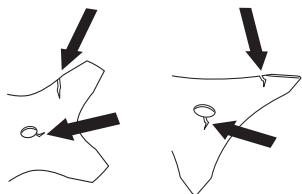

- Ελέγξτε εάν η φλάντζα στήριξης εμφανίζει ραγίσματα λόγω κόπωσης ή λόγω υπερβολικής σύσφιξης. Αντικαταστήστε τη φλάντζα στήριξης εάν εμφανίζει ραγίσματα.

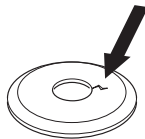

- Φροντίστε ώστε το ασφαλιστικό παξιμάδι να μην χάσει την ασφαλιστική του ικανότητα. Το παξιμάδι πρέπει να έχει ροπή ασφάλισης τουλάχιστο 1,5 Nm. Η ροπή σύσφιξης του παξιμαδιού είναι από 35-50 Nm.



- Ελέγξτε ότι ο προφυλακτήρας είναι ακέραιος και χωρίς ραγίσματα. Αλλάξτε τον προφυλακτήρα της λεπίδας αν έχει χτυπηθεί σοβαρά ή παρουσιάζει ραγίσματα.

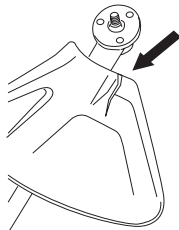

- Ελέγξτε ότι η κοπτική κεφαλή και ο προφυλακτήρας κοπής είναι ακέραιοι και χωρίς ραγίσματα. Αντικαταστήστε την κοπτική κεφαλή ή τον προφυλακτήρα κοπής αν έχουν χτυπηθεί σοβαρά ή παρουσιάζουν ραγίσματα.

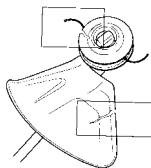

Ξεκίνημα και σταμάτημα



ΠΡΟΕΙΔΟΠΟΙΗΣΗ! Το πλήρες κάλυμμα του συμπλέκτη μαζί με τον άξονα πρέπει να τοποθετηθούν πριν τεθεί σε λειτουργία το μηχάνημα, γιατί διαφορετικά ο συμπλέκτης μπορεί να αποσπαστεί και να προκαλέσει τραυματισμό.

Πριν βάλετε σε λειτουργία το μηχάνημα απομακρύνετε το από το σημείο όπου γεμίσατε βενζίνη. Τοποθετήστε το μηχάνημα σε μια επίπεδη επιφάνεια. Βεβαιωθείτε ότι το εξάρτημα κοπής δεν κινδυνεύει να έρθει σε επαφή με άλλα αντικείμενα.

Βεβαιωθείτε ότι δεν υπάρχουν άσχετα πρόσωπα στην περιοχή εργασίας, διαφορετικά υπάρχει κίνδυνος σοβαρών τραυματισμών. Η απόσταση ασφαλείας είναι 15 μέτρα.

Εκκίνηση



Ανάφλεξη: Ρυθμίστε τον διακόπτη διακοπής στη θέση εκκίνησης.

Αντλία καυσίμου: Πατήστε μερικές φορές το διάφραγμα της αντλίας καυσίμου μέχρις ότου αρχίζει

ΞΕΚΙΝΗΜΑ ΚΑΙ ΣΤΑΜΑΤΗΜΑ

να γεμίζει με καύσιμο. Δεν χρειάζεται να γεμίσει εντελώς.

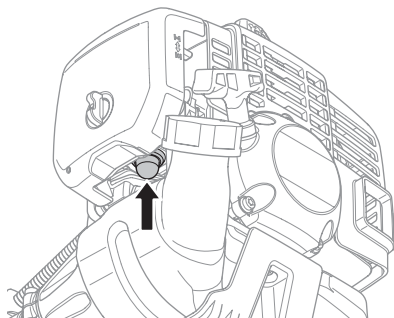

Τσοκ: Τραβήξτε το τσοκ σε θέση τσοκ.

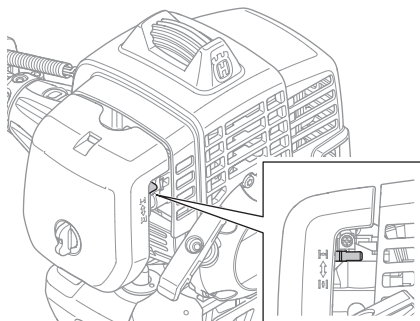

ΠΡΟΕΙΔΟΠΟΙΗΣΗ! Όταν η εκκίνηση του κινητήρα γίνεται με το τσοκ είτε στη θέση τσοκ είτε στη θέση γκαζιού εκκίνησης, το εξάρτημα κοπής θα αρχίσει να περιστρέφεται αμέσως.

Κρατήστε το σώμα του μηχανήματος στο έδαφος χρησιμοποιώντας το αριστερό σας χέρι. (ΠΡΟΣΟΧΗ! Όχι με το πόδι σας!). Πιάστε με το δεξί χέρι τη λαβή του μηχανισμού εκκίνησης, τραβήξτε αργά το κορδόνι μέχρι να βρείτε αντίσταση (να πιάσουν τα δοντάκια του μηχανισμού εκκίνησης) και μετά τραβήξτε γρήγορα και δυνατά το κορδόνι. **Ποτέ μην τυλίγετε το κορδόνι εκκίνησης στο χέρι.**

Μόλις πάρει εμπρός ο κινητήρας γυρίστε αμέσως τον διακόπτη τσοκ στη θέση του και επαναλάβετε την προσπάθεια εκκίνησης μέχρι να ξεκινήσει.

ΠΡΟΣΟΧΗ! Μην αφήνετε ελεύθερη τη λαβή του σχοινού εκκίνησης όταν είναι τελείως τραβηγμένο. Αυτό μπορεί να κάνει ζημιά στο μηχανήμα.



ΠΡΟΣΟΧΗ! Μην έρχεται σε επαφή με κανένα μέρος του σώματός σας στην επιφάνεια που φέρει επισημανση. Η επαφή μπορεί να προκαλέσει εγκαύματα στο δέρμα ή ηλεκτροπληξία αν ο αναφλεκτήρας είναι ελαττωματικός. Χρησιμοποιείτε πάντοτε εγκεκριμένα προστατευτικά γάντια. Ποτέ μη χρησιμοποιείτε ένα μηχανήμα με ελαττωματικό αναφλεκτήρα.

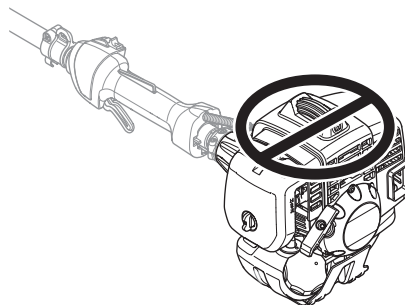

Σταμάτημα



Ο κινητήρας σταματάει με τη διακοπή της ανάφλεξης.

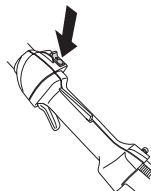

ΤΕΧΝΙΚΗ ΕΡΓΑΣΙΑΣ

Γενικές οδηγίες εργασίας

ΣΗΜΑΝΤΙΚΟ!

Σε αυτή την ενότητα περιγράφονται τα βασικά μέτρα ασφαλείας κατά την εργασία με προϊόντα καθαρισμού και κλαδευτήρια.

Εάν βρεθείτε σε κατάσταση που δεν είσατε βέβαιοι για το πώς να προχωρήσετε πρέπει να συμβουλευτείτε ειδικό. Απευθυνθείτε στον αντιπρόσωπο ή στο συνεργείο σας.

Αποφεύγετε κάθε χρήση που θεωρείτε ότι είναι πέρα από τις δυνατότητές σας.

Πριν από τη χρήση πρέπει να κατανοήσετε τη διαφορά μεταξύ καθαρισμού δένδρων, κοπής θάμνων και χλοοκοπής.

Βασικοί κανόνες ασφαλείας



- 1 Προσέξτε τον περίγυρό σας:
 - Για να βεβαιωθείτε ότι άνθρωποι, ζώα ή άλλα αντικείμενα δεν επηρεάζουν τον έλεγχο που έχετε πάνω στο μηχάνημα.
 - Για να βεβαιωθείτε ότι άνθρωποι, ζώα, κλπ., δεν έρχονται σε επαφή με το εξάρτημα κοπής ή με ελεύθερα αντικείμενα που μπορούν να εκσφενδονιστούν από το εξάρτημα κοπής.
 - ΠΡΟΣΟΧΗ! Μην χρησιμοποιείτε το μηχάνημα παρά μόνο εφόσον έχετε τη δυνατότητα να καλέσετε βοήθεια σε περίπτωση ατυχήματος.
- 2 Ελέγξτε την περιοχή εργασίας σας. Απομακρύνετε όλα τα αδέσποτα αντικείμενα, όπως πέτρες, σπασμένα γυαλιά, καρφιά, ατσάλουρμα, σχοινιά κ.ά. που μπορεί να εκτιναχτούν ή να μπλεχτούν μέσα στον κοπτικό εξοπλισμό.
- 3 Αποφεύγετε χρήση όταν οι καιρικές συνθήκες είναι ακατάλληλες, όταν για παράδειγμα επικρατεί πυκνή ομίχλη, δυνατή βροχή, ισχυρός άνεμος, μεγάλη παγωνιά κλπ. Όταν ο καιρός είναι κακός τότε η κούραση έρχεται γρηγορότερα και ευκολότερα δημιουργούνται οι επικίνδυνοι παράγοντες, πχ. γλίστρα, επηρεασμός της κατεύθυνσης προς την οποία πέφτει το δέντρο κλπ.
- 4 Βεβαιωθείτε ότι μπορείτε να μετακινηθείτε και να σταθείτε με ασφάλεια. Προσέχετε μην υπάρχουν εμπόδια στο δρόμο σας (ρίζες, πέτρες, λακούβες, χαντάκια κλπ.) αν χρειαστεί να

μετακινηθείτε απρόσμενα. Δείξτε μεγάλη προσοχή αν η εργασία γίνεται σε κατηφορικό έδαφος.



- 5 Κρατάτε καλή ισορροπία και σταθερό πάτημα στο έδαφος.
- 6 Κρατάτε πάντοτε το μηχάνημα και με τα δύο χέρια. Κρατάτε το μηχάνημα στη δεξιά πλευρά του σώματός σας.

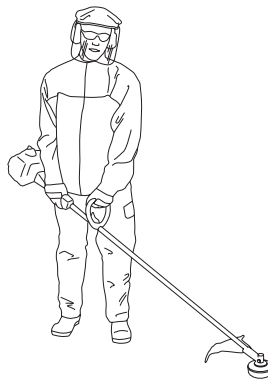

- 7 Να έχετε τον κοπτικό εξοπλισμό κάτω από το ύψος της μέσης σας.
- 8 Σβήστε τον κινητήρα πριν μετακινηθείτε σε άλλη περιοχή. Προσαρμόστε τον προφυλακτήρα μεταφοράς πριν μεταφέρετε ή μετακινήσετε τον εξοπλισμό σε οποιαδήποτε απόσταση.

ΤΕΧΝΙΚΗ ΕΡΓΑΣΙΑΣ

- 9 Μην τοποθετείτε ποτέ το μηχάνημα κάτω με τον κινητήρα σε λειτουργία εκτός εάν το βλέπετε καλά.



ΠΡΟΕΙΔΟΠΟΙΗΣΗ! Ούτε ο χρήστης του μηχανήματος, ούτε κανένας άλλος δεν θα πρέπει να προσπαθήσει να απομακρύνει το κομμένο αντικείμενο όταν λειτουργεί ο κινητήρας ή όταν περιστρέφεται ο κοπτικός εξοπλισμός, κάτι τέτοιο μπορεί να προκαλέσει σοβαρό τραυματισμό.

Σταματήστε τον κινητήρα και τον κοπτικό εξοπλισμό πριν αφαιρέσετε υλικό που έχει τυλιχτεί γύρω από τον άξονα της λάμας, γιατί υπάρχει κίνδυνος τραυματισμού. Κατά τη διάρκεια της λειτουργίας και ένα διάστημα μετά τη χρήση μπορεί ο γωνιακός μηχανισμός μετάδοσης να είναι ζεστός. Υπάρχει κίνδυνος εγκαυμάτων αν τον ακουμπήσετε.



ΠΡΟΕΙΔΟΠΟΙΗΣΗ! Προσοχή σε αντικείμενα που μπορεί να πεταχτούν απότομα. Φοράτε πάντοτε εγκεκριμένα προστατευτικά γάντια. Μην σκύβετε ποτέ πάνω από το κάλυμμα προστασίας του κοπτικού εξοπλισμού. Πέτρες, σκουπίδια, κλπ. μπορεί να πεταχτούν στα μάτια σας και να προκαλέσουν τύφλωση ή σοβαρό τραυματισμό.

Κρατάτε σε απόσταση πρόσωπα άσχετα με τη δουλειά σας. Παιδιά, ζώα, θεατές και συνεργάτες να βρίσκονται έξω από τη ζώνη ασφαλείας που είναι 15 m. Σταματήστε αμέσως το μηχάνημα αν κάποιος σας πλησιάζει. Ποτέ μην στρέψετε το μηχάνημα γύρω σας χωρίς πρώτα να βεβαιωθείτε ότι πίσω σας δεν υπάρχει κανείς εντός της ζώνης ασφαλείας.

Βασικές τεχνικές εργασίας

Πάντα μειώνετε την ταχύτητα του κινητήρα στο ρελαντί μετά από κάθε εργασία. Οι μεγάλες περιοδοί λειτουργίας με πλήρες γκάζι χωρίς φόρτιση του κινητήρα μπορούν να οδηγήσουν σε σοβαρή ζημία του κινητήρα.



ΠΡΟΕΙΔΟΠΟΙΗΣΗ! Μερικές φορές πιάνονται κλαδιά ή χόρτα μεταξύ του προφυλακτήρα και του εξαρτήματος κοπής. Πάντοτε σβήνετε τον κινητήρα πριν καθαρίσετε.



ΠΡΟΕΙΔΟΠΟΙΗΣΗ! Μηχάνημα με ενσωματωμένες λεπίδες πριονίσματος ή κοπτήρες χόρτου μπορεί να χτυπηθούν βίαια παραπλεύρως όταν η λεπίδα συναντά στερεά αντικείμενα. Αυτό ονομάζεται ώση λεπίδας. Η ώση λεπίδας μπορεί να είναι τόσο βίαιη ώστε να προκαλέσει στη μηχανή και/ή στον χειριστή ώθηση προς οποιαδήποτε κατεύθυνση και πιθανότατα απώλεια ελέγχου του μηχανήματος. Ώση λεπίδας μπορεί να παρουσιαστεί χωρίς προειδοποίηση εάν το μηχάνημα μπλοκάρει, σταματήσει ή παρεμποδιστεί. Ώση λεπίδας είναι πιθανότερο να παρουσιαστεί σε περιοχές όπου είναι δύσκολο να παρατηρηθεί η κοπή του υλικού.

Αποφεύγετε την κοπή με το τμήμα της λεπίδας που αντιστοιχεί στις ώρες 12 έως 3. Μπορεί να συμβεί τσίγκωμα λόγω της περιστροφικής ταχύτητας της λεπίδας όταν χρησιμοποιείται σε χοντρούς κορμούς.

Κοπή θάμνων με λεπίδα χόρτου



- Οι λεπίδες χόρτου και τα χορτοκοπτικά μαχαίρια δεν πρέπει να χρησιμοποιούνται σε ξυλώδη βλάστηση.
- Η λεπίδα χόρτου χρησιμοποιείται για όλους τους τύπους ψηλού ή χοντρού χόρτου.
- Το χόρτο σαρώνεται με παλινδρομικές πλευρικές κινήσεις, όπου οι κινήσεις από δεξιά προς αριστερά είναι οι κινήσεις κοπής χόρτων και οι από αριστερά προς δεξιά είναι για επιστροφή. Αφήστε την αριστερή πλευρά της λεπίδας (σε περιοχή από 8 ως 12, αν ήταν πλάκα ρολογιού) να κάνει την κοπή.

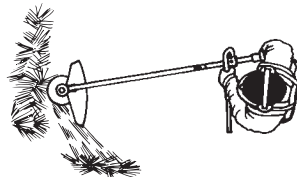

- Αν κατά την κοπή θάμνων γέρνετε τη λεπίδα προς τα αριστερά, το χόρτο μαζεύεται σε λωρίδα, το οποίο κάνει ευκολότερο το μάζεμα, πχ. με τη τσουγκράνα.
- Προσπαθήστε να εργάζεστε ρυθμικά. Να στέκεστε σταθερά με τα πόδια ανοιχτά. Προχωρήστε μπροστά μετά την κίνηση επιστροφής και σταθείτε ξανά σταθερά.

ΤΕΧΝΙΚΗ ΕΡΓΑΣΙΑΣ

- Αφήστε το υποστηρικτικό περίβλημα να ακουμπά ελαφρά στο έδαφος. Ο ρόλος του είναι να προστατεύει τη λεπίδα από επαφή με το έδαφος.
- Μειώστε τον κίνδυνο να τυλιχτούν αντικείμενα στη λεπίδα ακολουθώντας τις εξής οδηγίες:
 - 1 Εργάζεστε πάντοτε με πλήρες γκάτζι.
 - 2 Κατά την κίνηση επιστροφής αποφεύγετε το υλικό που μόλις κόπηκε.
- Σβήστε τον κινητήρα, απασφαλίστε την εξάρτιση και τοποθετήστε το μηχάνημα στο έδαφος πριν ξεκινήσετε να μαζεύετε το κομμένο υλικό.

Κοπή χόρτου με κεφαλή κοπής



Χλοκοπή

- Κρατήστε την κοπτική κεφαλή ακριβώς πάνω από το έδαφος υπό γωνία. Η κοπή γίνεται από το άκρο του κορδονιού. Αφήστε το κορδόνι να εργάζεται με το ρυθμό του. Μην πιέζετε ποτέ το κορδόνι στην περιοχή κοπής.

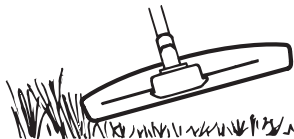

- Το κορδόνι μπορεί εύκολα να κόψει χόρτα και αγριόχορτα σε τοίχους, περιφράξεις, δέντρα και παρυφές, όμως μπορεί επίσης να προκαλέσει ζημιά σε ευαίσθητους φλοιούς δέντρων και θάμνων, και σε στύλους περιφράξεων.
- Περιορίστε τον κίνδυνο πρόκλησης ζημιών σε φυτά μειώνοντας το μήκος του κορδονιού στα 10-12 cm και μειώνοντας την ταχύτητα του κινητήρα.

Κοπή χόρτων

- Η τεχνική κοπής χόρτων απομακρύνει όλη την ανεπιθύμητη βλάστηση. Κρατήστε την κοπτική κεφαλή ακριβώς πάνω από το έδαφος και δώστε της κλίση. Αφήστε το άκρο του κορδονιού να έρθει σε επαφή με το έδαφος γύρω από δέντρα, στύλους, αγάλματα και άλλα παρόμοια. ΠΡΟΣΟΧΗ! Αυτή η τεχνική αυξάνει τη φθορά του κορδονιού.

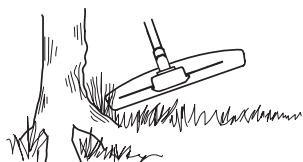

- Το κορδόνι φθείρεται ταχύτερα και πρέπει να αντικαθίσταται πιο συχνά όταν χρησιμοποιείται σε πέτρες, πλίνθους, σκυρόδεμα, μεταλλικές

περιφράξεις, κλπ., απ'ότι όταν έρχεται σε επαφή με δέντρα και ξύλινες περιφράξεις.

- Κατά τη χλοοκοπή και το καθαρίσμο πρέπει να χρησιμοποιείτε λιγότερο από το πλήρες γκάτζι έτσι ώστε το κορδόνι να αντέχει για μεγαλύτερο χρονικό διάστημα και για να περιορίσετε τη φθορά της κοπτικής κεφαλής.

Κοπή



- Το κλαδευτήρι είναι ιδανικό για την κοπή χόρτων που είναι δύσκολο να φτάσει μία συνηθής μηχανή κουρέματος γρασιδιού. Κρατήστε το κορδόνι παράλληλα με το έδαφος κατά την κοπή. Αποφεύγετε να πιέζετε την κοπτική κεφαλή στο έδαφος καθώς αυτό μπορεί να καταστρέψει το γρασίδι και να προκαλέσει ζημία στο εργαλείο.

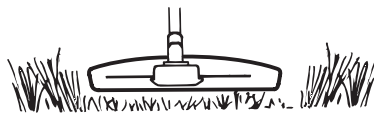

- Μην αφήνετε την κοπτική κεφαλή να έρχεται συνεχώς σε επαφή με το έδαφος κατά τη διάρκεια συνηθισμένων κοπών. Η διαρκής επαφή τέτοιου τύπου μπορεί να προκαλέσει ζημία και φθορά στην κοπτική κεφαλή.

Κοπή με κυκλικές κινήσεις

- Η καθαριστική δράση του περιστρεφόμενου κορδονιού μπορεί να χρησιμοποιηθεί για εύκολο και γρήγορο καθαρίσμο. Κρατήστε το κορδόνι παράλληλα και πάνω από την περιοχή κοπής και μετακινήστε το εργαλείο από τη μια άκρη στην άλλη.

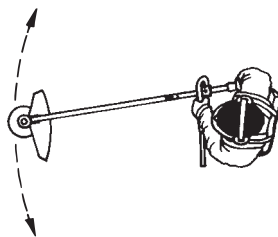

- Κατά την κοπή και όταν κάνετε κυκλικές κινήσεις πρέπει να χρησιμοποιείτε πλήρες γκάτζι για να έχετε τα καλύτερα αποτελέσματα.

ΣΥΝΤΗΡΗΣΗ

Καρμπυρατέρ

Ρύθμιση ταχύτητας ρελαντί (T)

Ελέγξτε αν είναι καθαρό το φίλτρο αέρα. Όταν η ταχύτητα ρελαντί είναι σωστή, το εξάρτημα κοπής δεν θα περιστρέφεται. Αν απαιτείται ρύθμιση, κλείστε (γυρίστε δεξιόστροφα) τη βίδα ρύθμισης ρελαντί, με τον κινητήρα σε λειτουργία, ώσπου το εξάρτημα κοπής να αρχίσει να περιστρέφεται. Ανοίξτε (γυρίστε αριστερόστροφα) τη βίδα ώσπου το εξάρτημα κοπής να σταματήσει. Η ταχύτητα ρελαντί έχει ρυθμιστεί σωστά όταν ο κινητήρας λειτουργεί ομαλά σε όλες τις θέσεις, αρκετά κάτω από τις στροφές στις οποίες το εξάρτημα κοπής αρχίζει να περιστρέφεται.

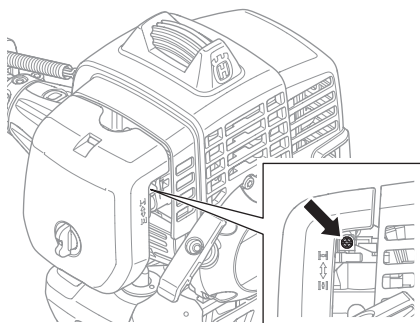

ΠΡΟΕΙΔΟΠΟΙΗΣΗ! Αν δεν μπορείτε να ρυθμίσετε τις στροφές ρελαντί ώστε να σταματήσουν οι στροφές του εξαρτήματος κοπής, απευθυνθείτε στον αντιπρόσωπό σας/στο συνεργείο σας. Μην χρησιμοποιείτε το μηχάνημα μέχρι να ρυθμιστεί ή να επισκευαστεί όπως πρέπει.

Φίλτρο αέρα



Το φίλτρο αέρα πρέπει να καθαρίζεται τακτικά από σκόνη και ακαθαρσίες για να αποφεύγετε:

- Κακή λειτουργία του καρμπυρατέρ
- Προβλήματα εκκίνησης
- Μείωση ισχύος κινητήρα
- Περιττή φθορά του κινητήρα
- Αφύσικα υψηλή κατανάλωση καυσίμων.

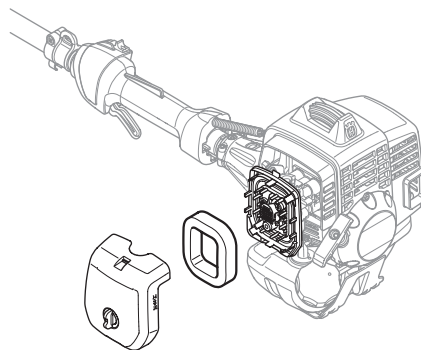

Καθαρίζετε το φίλτρο μετά από κάθε 25 ώρες ή πιο τακτικά εάν η λειτουργία γίνεται σε περιβάλλον με πολύ σκόνη.

Καθαρισμός φίλτρου αέρα

Αφαιρέστε το κάλυμμα του φίλτρου αέρα και βγάλτε έξω το φίλτρο. Ξεπλύνετε με καθαρό, ζεστό σαπουνόνερο. Βεβαιωθείτε ότι το φίλτρο είναι στεγνό πριν το επανατοποθετήσετε.

Φίλτρο αέρα που χρησιμοποιήθηκε για αρκετό καιρό, δεν μπορεί να καθαριστεί εντελώς. Για το λόγο αυτό το φίλτρο αντικαθίσταται περιοδικά με ένα καινούργιο.

Φίλτρο αέρα που έχει βλάβες πρέπει πάντοτε να αντικαθίσταται.

ΣΥΝΤΗΡΗΣΗ

Φίλτρο καυσίμου

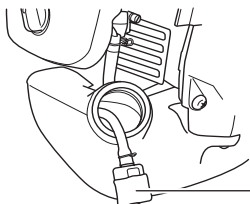

1 Φίλτρο καυσίμου

Όταν εξαντλούνται τα καύσιμα του κινητήρα, ελέγξτε για τυχόν φραγές το καπάκι του ρεζερβουάρ και το φίλτρο καυσίμων.

Γωνιακός μηχανισμός μετάδοσης



Ο γωνιακός μηχανισμός μετάδοσης είναι εφοδιασμένος με την κατάλληλη ποσότητα γράσου από το εργοστάσιο. Εντούτοις, πριν από τη χρήση του μηχανήματος πρέπει να ελέγξετε αν ο γωνιακός μηχανισμός μετάδοσης είναι γεμισμένος κατά τα τρία τέταρτα με γράσο. Χρησιμοποιήστε το ειδικό γράσο HUSQVARNA.

Το γράσο στο γωνιακό μηχανισμό μετάδοσης συνήθως δεν χρειάζεται να αλλάζεται εκτός εάν γίνονται επισκευές.

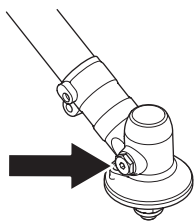

Μπουζί



Η κατάσταση του μπουζιού επηρεάζεται από:

- Ελαττωματικά ρυθμισμένο καρμπυρατέρ.
- Λανθασμένο μίγμα καυσίμου (υπερβολική ποσότητα ή ακατάλληλος τύπος λαδιού).
- Βρώμικο φίλτρο αέρα.

Αυτοί οι παράγοντες δημιουργούν στρώματα ακαθαρσιών στα ηλεκτρόδια, που προκαλούν ανωμαλίες λειτουργίας γενικά και δυσκολίες στην εκκίνηση.

Αν η απόδοση του μηχανήματος είναι χαμηλή, αν είναι δύσκολο το ξεκίνημα ή το ρελαντί είναι αδύνατο: πρώτα-πρώτα να ελέγχετε το μπουζί πριν κάνετε ο,τιδήποτε άλλο. Αν το μπουζί είναι φραγμένο από ακαθαρσίες, καθαρίστε το και ρυθμίστε το διάκενο του ηλεκτροδίου στα 0,9-1,0 mm. Το μπουζί πρέπει να το αλλάζετε μετά από ένα μήνα λειτουργίας και αν είναι απαραίτητο συχνότερα.

0,9 - 1,0 mm

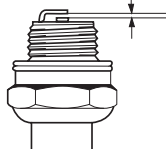

ΠΡΟΣΟΧΗ! Χρησιμοποιείτε πάντοτε τον τύπο μπουζιού που συστήνεται! Λάθος τύπος μπορεί να προκαλέσει ζημιά στο έμβολο/κύλινδρο. Ελέγξτε αν το μπουζί είναι εφοδιασμένο με συμπιεστή.

ΣΥΝΤΗΡΗΣΗ

Πρόγραμμα συντήρησης

Παρακάτω ακολουθεί ένας κατάλογος για τη συντήρηση που πρέπει να γίνεται στο μηχάνημα. Τα περισσότερα σημεία περιγράφονται στο κεφάλαιο Συντήρησης. Ο χρήστης επιτρέπεται να κάνει μόνο όσες εργασίες επισκευής και συντήρησης περιγράφονται σε αυτό το εγχειρίδιο χρήσης. Περαιτέρω εργασίες πρέπει να εκτελούνται μόνο από εξουσιοδοτημένο συνεργείο επισκευών.

Συντήρηση	Καθημερινή φροντίδα	Εβδομαδιαία φροντίδα	Μηνιαία φροντίδα
Καθαρίστε εξωτερικά το μηχάνημα.	X		
Βεβαιωθείτε ότι η εξάρτηση δεν παρουσιάζει βλάβη.	X		
Ελέγξτε ότι η ασφάλια γκαζιού και το γκάζι λειτουργούν σύμφωνα με τις απαιτήσεις ασφάλιας.	X		
Βεβαιωθείτε ότι η λαβή και το τιμόνι δεν έχουν κάποια ζημιά και είναι σωστά ασφαλισμένα.	X		
Ελέγξτε αν λειτουργεί σωστά ο διακόπτης διακοπής.	X		
Βεβαιωθείτε ότι το εξάρτημα κοπής δεν περιστρέφεται κατά τη λειτουργία ρελαντί.	X		
Καθαρίστε το φίλτρο αέρα. Αλλάξτε το αν χρειάζεται.	X		
Βεβαιωθείτε ότι ο προφυλακτήρας δεν έχει ζημιά και δεν είναι ραγισμένος. Αντικαταστήστε τον προφυλακτήρα εάν έχει χτυπηθεί ή εάν παρουσιάζει ραγίσματα.	X		
Βεβαιωθείτε ότι η λεπίδα είναι σωστά κεντραρισμένη, κοφτερή, και δεν έχει ραγίσει. Μία μη κεντραρισμένη λεπίδα προκαλεί κραδασμούς που μπορεί να έχουν σαν αποτέλεσμα ζημιά στο μηχάνημα.	X		
Βεβαιωθείτε ότι η κοπτική κεφαλή δεν έχει ζημιές και δεν παρουσιάζει ραγίσματα. Αντικαταστήστε την κοπτική κεφαλή εάν χρειάζεται.	X		
Ελέγξτε αν ο ασφαλιστικός κοχλίας του κοπτικού εξοπλισμού είναι καλά σφιγμένος.	X		
Βεβαιωθείτε ότι ο προφυλακτήρας μεταφοράς για τη λεπίδα είναι άθικτος και ότι μπορεί να ασφαλιστεί σωστά.	X		
Βεβαιωθείτε ότι τα μπουλόνια και τα παξιμάδια είναι σφιγμένα.	X		
Βεβαιωθείτε ότι δεν υπάρχουν διαρροές καυσίμου από τον κινητήρα, γραμμές καυσίμου στο ρεζερβουάρ ή στο έδαφος.	X		
Ελέγξτε το μηχανισμό εκκίνησης και το κορδόνι εκκίνησης.		X	
Ελέγχετε ότι οι αποσβεστήρες κραδασμών δεν έχουν βλάβες.		X	
Καθαρίστε το εξωτερικό μέρος του μπουζί. Αφαιρέστε το και ελέγξτε το διάκενο του ηλεκτροδίου. Ρυθμίστε το διάκενο στο 0,6-0,7 mm ή αντικαταστήστε το μπουζί. Βεβαιωθείτε ότι το μπουζί είναι εφοδιασμένο με συμπιεστή.		X	
Καθαρίστε το εξωτερικό μέρος του καρμπυρατέρ και την περιοχή γύρω από αυτό.		X	
Ελέγξτε εάν ο γωνιακός μηχανισμός μετάδοσης είναι γεμάτος κατά τα τρία τέταρτα με λιπαντικό. Γεμίστε αν είναι αναγκαίο χρησιμοποιώντας ειδικό γράσο.		X	
Ελέγξτε ότι το φίλτρο καυσίμου δεν είναι βρώμικο και ότι το σκληνάκι καυσίμου δεν έχει ρωγμές ή άλλα ελαττώματα. Αντικαταστήστε τα αν απαιτείται.			X
Ελέγξτε όλα τα καλώδια και τις επαφές τους.			X
Ελέγχετε αν το κέντρο σύμπλεξης, το ταμπόουρο του συμπλέκτη και το ελατήριο σύμπλεξης έχουν φθορές. Αντικαταστήστε τα αν απαιτείται.			X
Αντικαταστήστε το μπουζί. Βεβαιωθείτε ότι το μπουζί είναι εφοδιασμένο με συμπιεστή.			X

ΤΕΧΝΙΚΑ ΣΤΟΙΧΕΙΑ

Τεχνικά στοιχεία

	233RJ
Κινητήρας	
Κυβισμός κυλίνδρου, cm ³	29,5
Διάμετρος κυλίνδρου, mm	38,0
Διαδρομή εμβόλου, mm	26
Στροφές ρελαντί, σ.α.λ.	3000
Συνιστώμενες μεγ. στροφές χωρίς φορτίο, σ.α.λ.	11500
Ταχύτητα άξονα κίνησης, σαλ	7880
Μέγ. αποδιδόμενη ισχύς κινητήρα, κατά ISO 8893, kW/ σ.α.λ.	1,0/8000
Σιγαστήρας καταλυτικού μετατροπέα	Οχι
Σύστημα ανάφλεξης	
Μπουζί	NGK CMR7H-10
Διάκενο ηλεκτροδίων, mm	0,9-1,0
Σύστημα καυσίμου και λίπανσης	
Χωρητικότητα ρεζερβουάρ βενζίνης, λίτρα	0,75
Βάρος	
Βάρος χωρίς καύσιμο, εξάρτημα κοπής και προφυλακτήρας, kg	5,5
Εκπομπές θορύβου	
(βλ.σημ. 1)	
Μετρημένη ηχητική στάθμη σε dB(A)	111
Εγγυημένη ηχητική στάθμη L _{WA} dB(A)	112
Στάθμες θορύβου	
(βλ. σημ. 2)	
Ισοδύναμο επίπεδο πίεσης ήχου στο αυτί του χειριστή, μετρεμένο σύμφωνα με τον EN ISO 11806 και ISO 22868, dB(A):	
Εξοπλισμένο με κεφαλή χορτοκοπτικού (αυθεντικό εξάρτημα)	98
Εξοπλισμένο με λεπίδα χόρτου (αυθεντικό εξάρτημα)	95
Στάθμες κραδασμών	
(βλ. σημ. 3)	
Αντίστοιχες στάθμες κραδασμών (a _{hν,eq}) στις λαβές, μετρημένες σύμφωνα με τα EN ISO 11806 και ISO 22867, m/s ²	
Εξοπλισμένο με κεφαλή χορτοκοπτικού (αυθεντικό εξάρτημα), αριστερά/δεξιά	7, 1/3,7
Εξοπλισμένο με λεπίδα χόρτου (αυθεντικό εξάρτημα), αριστερά/δεξιά	2,6/1,7

Σημ. 1: Εκπομπή θορύβου προς το περιβάλλον μετρήθηκε ως ισχύς ήχου (L_{WA}) σύμφωνα με την Οδηγία EK 2000/14/ΕΚ. Η καταγεγραμμένη στάθμη ηχητικής ισχύος για το μηχάνημα έχει μετρηθεί με το αυθεντικό παρελκόμενο κοπής, που δίνει την υψηλότερη στάθμη. Η διαφορά μεταξύ της εγγυημένης και της μετρημένης ηχητικής ισχύος είναι ότι η εγγυημένη ηχητική ισχύς περιλαμβάνει επίσης τη διασπορά στο αποτέλεσμα της μέτρησης και τις αποκλίσεις μεταξύ των διαφορετικών μηχανημάτων του ίδιου μοντέλου σύμφωνα με την Οδηγία 2000/14/ΕΚ.

Σημείωση 2: Τα καταγεγραμμένα στοιχεία για την αντίστοιχη στάθμη πίεσης θορύβου για το μηχάνημα έχουν μία τυπική στατιστική διασπορά (τυπική απόκλιση) της τάξης του 1 dB (A).

Σημείωση 3: Τα καταγεγραμμένα στοιχεία για την αντίστοιχη στάθμη κραδασμών έχουν μία τυπική στατιστική διασπορά (τυπική απόκλιση) της τάξης του 1 m/s².

ΤΕΧΝΙΚΑ ΣΤΟΙΧΕΙΑ

Εγκεκριμένα αξεσουάρ	Τύπος	Αρ. υλικού προφυλακτήρα εξαρτήματος κοπής
Λεπίδα χόρτου/χορτοκοπτικό μαχαίρι	Grass 255-4 (Τ 255 4 δόντια)	503 93 42-02
	Multi 255-3 (Τ 255 3 δόντια)	503 93 42-02
πλαστικές λεπίδες	Tricut T 300 mm (Οι ξεχωριστές λεπίδες αντιστοιχούν σε αριθμό εξαρτήματος 531 01 77-15)	503 93 42-02
Κοπτική κεφαλή	T25 (Τ 2.0 - 2.7 mm καλώδιο)	503 97 71-01 / 503 93 42-02
	T35, T35x (Τ 2.4 - 3.0 mm καλώδιο)	503 97 71-01 / 503 93 42-02
	S35 (Τ 2.4 - 3.0 mm καλώδιο)	503 97 71-01 / 503 93 42-02
Προστατευτική κούπα	Σταθερό	-

ΕΚ–Βεβαίωση συμφωνίας (Ισχύει μόνο στην Ευρώπη)

Εμείς, ε **Husqvarna AB**, SE-561 82 Huskvarna, Sweden, τηλ.: +46-36-146500, βεβαιώνουμε ότι τα πριόνια καθαρισμού **Husqvarna 233RJ** από τους αριθμούς σειράς κατασκευής έτους 2009 και εξής (το έτος αναγράφεται ολόκληρο στον πινακίδα μοντέλου, ακολουθούμενο από τον αριθμό σειράς), ανταποκρίνονται στις προδιαγραφές της ΟΔΕΓΙΑΣ ΤΟΥ ΣΥΜΒΟΥΛΙΟΥ:

- με εμερομενία 17 Μαΐου 2006 "σχετικά με τα μηχανήματα" **2006/42/EK**
- της 15ης Δεκεμβρίου 2004 "σχετικά με ηλεκτρομαγνητική συμβατότητα" **2004/108/ΕΟΚ**.
- της 8ης Μαΐου 2000 "σχετικά με εκπομπή θορύβου στο περιβάλλον" **2000/14/EK**. Αξιολόγηση συμφωνίας πραγματοποιηθείσα σύμφωνα με το Παράρτημα V. Για πληροφορίες σχετικά με τις εκπομπές θορύβων, δείτε το κεφάλαιο Τεχνικά χαρακτηριστικά.

Εφαρμόστηκαν τα εξής πρότυπα: **EN ISO 12100-2:2003, CISPR 12:2007, EN ISO 11806:2008**

Η SMP Svensk Maskinprovning AB, Fyrisborgsgatan 3, SE-754 50 Uppsala, Sverige, έχει εκτελέσει προαιρετικό έλεγχο μοντέλου για λογαριασμό της Husqvarna AB. Το Πιστοποιητικό έχει τον αριθμό: **SEC/09/2177**

Huskvarna 29 Δεκεμβρίου 2009



Bo Jonsson, Διευθυντής ανάπτυξης (Εξουσιοδοτημένος αντιπρόσωπος της Husqvarna AB και υπεύθυνος για την τεχνική τεκμηρίωση.)

ACLARACIÓN DE LOS SÍMBOLOS

Símbolos

¡ATENCIÓN! Una desbrozadora, quita arbustos o recortadora puede ser una herramienta peligrosa si se utiliza de manera errónea o descuidada, y provocar heridas graves o mortales al usuario o terceros. Es sumamente importante que lea y comprenda el contenido de este manual de instrucciones.



Lea detenidamente el manual de instrucciones y asegúrese de entender su contenido antes de utilizar la máquina.



Utilice siempre:

- Casco protector cuando exista el riesgo de objetos que caen
- Protectores auriculares homologados
- Protección ocular homologada



Velocidad máxima en el eje de salida, rpm



Este producto cumple con la directiva CE vigente.



Cuidado con los objetos lanzados o rebotados.



Durante el trabajo, el usuario de la máquina debe procurar que ninguna persona o animal se acerque a más de 15 metros a la máquina.



Las máquinas equipadas con hojas de sierra u hojas para hierba pueden ser despedidas violentamente hacia un lado cuando la hoja entra en contacto con un objeto fijo. A este efecto se le llama lanzada de hoja. La hoja puede amputar un brazo o una pierna. Mantener siempre las personas y animales a como mínimo 15 metros de distancia de la máquina.



Marcas de flechas que indican los límites para colocar la sujeción del mango.



Utilice siempre guantes protectores homologados.



Utilice botas antideslizantes y seguras.



Indicado únicamente para equipo de corte flexible, no metálico, es decir cabezal de corte con hilo de corte.



Las emisiones sonoras en el entorno según la directiva de la Comunidad Europea. Las emisiones de la máquina se indican en el capítulo Datos técnicos y en la etiqueta.



Mantenga todas las partes de su cuerpo apartadas de las superficies calientes.



Los demás símbolos/etiquetas que aparecen en la máquina corresponden a requisitos de homologación específicos en determinados mercados.

Los controles y/o mantenimiento deben efectuarse con el motor parado, con el botón de parada en la posición STOP.

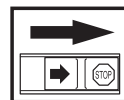

Utilice siempre guantes protectores homologados.

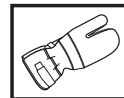

La máquina debe limpiarse regularmente.

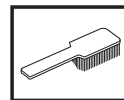

Control visual.



ÍNDICE

Índice

ACLARACIÓN DE LOS SÍMBOLOS

Símbolos 51

ÍNDICE

Índice 52

Antes de arrancar, observe lo siguiente: 52

INTRODUCCIÓN

Apreciado cliente: 53

¿QUÉ ES QUÉ?

¿Qué es qué? 54

INSTRUCCIONES GENERALES DE SEGURIDAD

Importante 55

Equipo de protección personal 55

Equipo de seguridad de la máquina 56

Equipo de corte 59

MONTAJE

Montaje del mango J 61

Montaje de la hoja y del cabezal de corte 61

Montaje de la protección para transportes 62

MANIPULACION DEL COMBUSTIBLE

Seguridad en el uso del combustible 63

Carburante 63

Repostaje 64

ARRANQUE Y PARADA

Control antes de arrancar 65

Arranque y parada 65

TÉCNICA DE TRABAJO

Instrucciones generales de trabajo 67

MANTENIMIENTO

Carburador 70

Filtro de aire 70

Filtro de combustible 70

Engranaje angulado 71

Bujía 71

Programa de mantenimiento 72

DATOS TECNICOS

Datos técnicos 73

Declaración CE de conformidad 74

Antes de arrancar, observe lo siguiente:

Lea detenidamente el manual de instrucciones.



¡ATENCIÓN! La exposición prolongada al ruido puede causar daños crónicos en el oído. Por consiguiente, use siempre protectores auriculares homologados.



¡ATENCIÓN! Bajo ninguna circunstancia debe modificarse la configuración original de la máquina sin autorización del fabricante. Utilizar siempre recambios originales. Las modificaciones y/o la utilización de accesorios no autorizadas pueden ocasionar accidentes graves o incluso la muerte del operador o de terceros.



¡ATENCIÓN! Una desbrozadora, quita arbustos o recortadora puede ser una herramienta peligrosa si se utiliza de manera errónea o descuidada, y provocar heridas graves o mortales al usuario o terceros. Es sumamente importante que lea y comprenda el contenido de este manual de instrucciones.

INTRODUCCIÓN

Apreciado cliente:

¡Felicidades por haber adquirido un producto Husqvarna! La historia de Husqvarna data del año 1689, cuando el Rey Karl XI encargó la construcción de una fábrica en la ribera del río Huskvarna para la fabricación de mosquetes. La ubicación junto al río Huskvarna era lógica dado que el río se utilizaba para generar energía hidráulica. Durante los más de 300 años de existencia de la fábrica Husqvarna, se han fabricado productos innumerables; desde estufas de leña hasta modernas máquinas de cocina, máquinas de coser, bicicletas, motocicletas, etc. En 1956 se introdujo el primer cortacésped motorizado, seguido de la motosierra en 1959; y es en este segmento en el que actualmente trabaja Husqvarna.

Husqvarna es hoy uno de los principales fabricantes del mundo de productos de bosque y jardín, con la calidad y las prestaciones como principal prioridad. La idea de negocio es desarrollar, fabricar y comercializar productos motorizados para silvicultura y jardinería, así como para las industrias de construcción y obras públicas. Husqvarna tiene como objetivo estar en la vanguardia por lo que respecta a ergonomía, facilidad de empleo, seguridad y consideración ambiental; motivo por el cual ha desarrollado una serie de detalles para mejorar los productos en estas áreas.

Estamos convencidos de que usted apreciará con satisfacción la calidad y prestaciones de nuestro producto por mucho tiempo en adelante. Con la adquisición de alguno de nuestros productos, usted dispone de asistencia profesional con reparaciones y servicio en caso de ocurrir algo. Si ha adquirido el producto en un punto de compra que no es uno de nuestros concesionarios autorizados, pregúnteles por el taller de servicio más cercano.

Esperamos que su máquina le proporcione plena satisfacción y le sirva de ayuda por mucho tiempo en adelante. Tenga en cuenta que este manual de instrucciones es un documento de valor. Siguiendo sus instrucciones (de uso, servicio, mantenimiento, etcétera) puede alargar considerablemente la vida útil de la máquina e incrementar su valor de reventa. Si vende su máquina, entregue el manual de instrucciones al nuevo propietario.

¡Gracias por utilizar un producto Husqvarna!

Husqvarna AB trabaja constantemente para perfeccionar sus productos y se reserva, por lo tanto, el derecho a introducir modificaciones en la construcción y el diseño sin previo aviso.

¿QUÉ ES QUÉ?

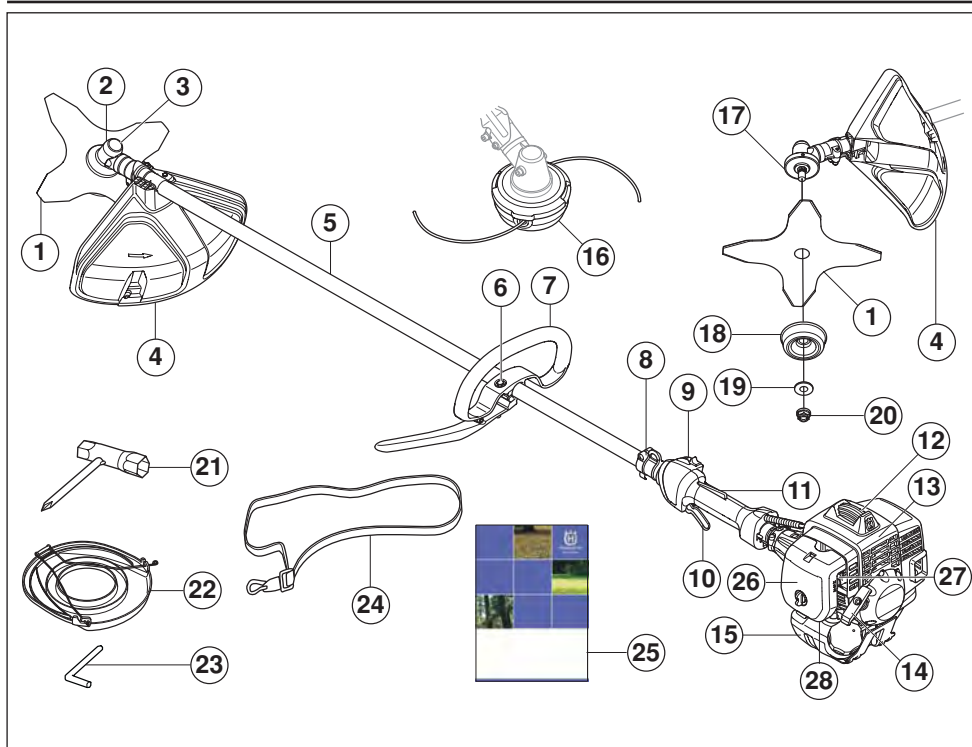

¿Qué es qué?

- | | |
|---|--------------------------------|
| 1 Hoja | 15 Depósito de combustible |
| 2 Engranaje angulado | 16 Cabezal de corte |
| 3 Recarga de lubricante, engranaje angulado | 17 Pieza de arrastre |
| 4 Protección del equipo de corte | 18 Cazoleta de apoyo |
| 5 Tubo | 19 Brida de apoyo |
| 6 Regulación de mango | 20 Contratuerca |
| 7 Mango J | 21 Llave de la tuerca de hoja |
| 8 Sujeción del arnés | 22 Protección para transportes |
| 9 Botón de parada | 23 Pasador de seguridad |
| 10 Acelerador | 24 Arnés |
| 11 Fiador del acelerador | 25 Manual de instrucciones |
| 12 Capuchón de encendido y bujía | 26 Cubierta del filtro de aire |
| 13 Cubierta del cilindro | 27 Estrangulador |
| 14 Empuñadura de arranque | 28 Bomba de combustible |

INSTRUCCIONES GENERALES DE SEGURIDAD

Importante

¡IMPORTANTE!

La máquina está destinada exclusivamente a recortar la hierba.

Los únicos accesorios que Ud. puede acoplar al motor como fuente propulsora son los equipos de corte que nosotros recomendamos en el capítulo Datos técnicos.

Nunca utilice la máquina si está cansado, si ha ingerido alcohol o si toma medicamentos que puedan afectar la vista, su capacidad de discernimiento o el control del cuerpo.

Utilice el equipo de protección personal. Vea las instrucciones bajo el título "Equipo de protección personal".

No utilice nunca una máquina que haya sido modificada de modo que ya no coincida con la configuración original.

No utilice nunca una máquina defectuosa. Siga las instrucciones de mantenimiento, control y servicio de este manual. Algunas medidas de mantenimiento y servicio deben ser efectuadas por especialistas formados y cualificados. Vea las instrucciones bajo el título Mantenimiento.

Todas las tapas, protecciones y empuñaduras deben estar montadas antes de arrancar la máquina. Comprobar que el sombrerete de la bujía y el cable de encendido están en perfecto estado para evitar el riesgo de sacudida eléctrica.

El usuario de la máquina debe asegurarse de que ninguna persona o animal se acerquen más de 15 metros durante el trabajo. Si varios usuarios trabajan en el mismo lugar, la distancia de seguridad debe equivaler, por lo menos, a dos longitudes de árbol, pero nunca ser menor de 15 metros.



¡ATENCIÓN! Esta máquina genera un campo electromagnético durante el funcionamiento. Este campo magnético puede, en determinadas circunstancias, interferir con implantes médicos activos o pasivos. Para reducir el riesgo de lesiones graves o letales, las personas que utilizan implantes médicos deben consultar a su médico y al fabricante del implante antes de emplear esta máquina.



¡ATENCIÓN! Si se hace funcionar el motor en un local cerrado o mal ventilado, se corre riesgo de muerte por asfixia o intoxicación con monóxido de carbono.

Equipo de protección personal

¡IMPORTANTE!

Una desbrozadora, quita arbustos o recortadora puede ser una herramienta peligrosa si se utiliza de manera errónea o descuidada, y provocar heridas graves o mortales al usuario o terceros. Es sumamente importante que lea y comprenda el contenido de este manual de instrucciones.

Para trabajar con la máquina debe utilizarse un equipo de protección personal homologado. El equipo de protección personal no elimina el riesgo de lesiones, pero reduce su efecto en caso de accidente. Pida a su distribuidor que le asesore en la elección del equipo.



¡ATENCIÓN! Cuando use protección auditiva preste siempre atención a las señales o llamados de advertencia. Sáquese siempre la protección auditiva inmediatamente después de parar el motor.

CASCO

Casco protector cuando exista el riesgo de objetos que caen



PROTECCIÓN AUDITIVA

Se debe utilizar protección auditiva con suficiente capacidad de reducción sonora.



PROTECCIÓN OCULAR

Se debe utilizar siempre protección ocular homologada. Si se utiliza visor, deben utilizarse también gafas protectoras homologadas. Por gafas protectoras homologadas se entienden las que cumplen con la norma ANSI Z87.1 para EE.UU. o EN 166 para países de la UE.



GUANTES

Se deben utilizar guantes cuando sea necesario, por ejemplo al montar el equipo de corte.



INSTRUCCIONES GENERALES DE SEGURIDAD

BOTAS

Use botas con puntera de acero y suela antideslizante.



VESTIMENTA

Use ropas de material resistente a los desgarros y no demasiado amplias para evitar que se enganchen en ramas, etc. Use siempre pantalones largos gruesos. No trabaje con joyas, pantalones cortos, sandalias ni los pies descalzos. No lleve el cabello suelto por debajo de los hombros.

PRIMEROS AUXILIOS

Tenga siempre a mano el equipo de primeros auxilios.



Equipo de seguridad de la máquina

En este capítulo se describen los componentes de seguridad de la máquina, su función y el modo de efectuar el control y el mantenimiento para garantizar un funcionamiento óptimo. En cuanto a la ubicación de estos componentes en su máquina, vea el capítulo Qué es qué.

La vida útil de la máquina puede acortarse y el riesgo de accidentes puede aumentar si el mantenimiento de la máquina no se hace de forma adecuada y si los trabajos de servicio y/o reparación no se efectúan de forma profesional. Para más información, consulte con el taller de servicio oficial más cercano.

¡IMPORTANTE! Todos los trabajos de servicio y reparación de la máquina requieren una formación especial. Esto es especialmente importante para el equipo de seguridad de la máquina. Si la máquina no pasa alguno de los controles indicados a continuación, acuda a su taller de servicio local. La compra de alguno de nuestros productos le garantiza que puede recibir un mantenimiento y servicio profesional. Si no ha adquirido la máquina en una de nuestras tiendas especializadas con servicio, solicite información sobre el taller de servicio más cercano.



¡ATENCIÓN! Nunca utilice una máquina que tenga un equipo de seguridad defectuoso. Efectúe el control y mantenimiento del equipo de seguridad de la máquina como se describió en este capítulo. Si su máquina no pasa todos los controles, entréguela a un taller de servicio para su reparación.

Fiador del acelerador

El fiador del acelerador está diseñado para impedir la activación involuntaria del acelerador. Cuando se oprime el fiador (A) en el mango (= cuando se agarra el mango), se desacopla el acelerador (B). Cuando se suelta el mango, el acelerador y el fiador vuelven a sus posiciones originales. Ambas funciones se efectúan con sistemas independientes de muelles de retorno. Con esta posición, el acelerador queda automáticamente bloqueado en ralentí.

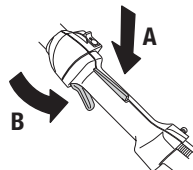

Compruebe que el acelerador esté bloqueado en la posición de ralentí cuando el fiador está en su posición inicial.

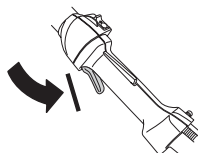

Apriete el fiador del acelerador y compruebe que vuelva a su posición de partida al soltarlo.

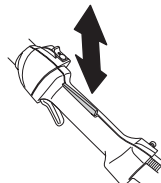

Compruebe que el acelerador y el fiador se muevan con facilidad y que funcionen sus muelles de retorno.

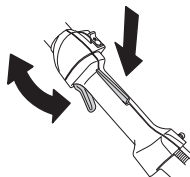

Consulte las instrucciones bajo el título Arranque. Ponga en marcha la máquina y acelere al máximo. Suelte el acelerador y controle que el equipo de corte se detenga y permanezca inmóvil. Si el equipo de corte gira con el acelerador en ralentí, se debe controlar la regulación del

INSTRUCCIONES GENERALES DE SEGURIDAD

carburador para ralentí. Consulte las instrucciones bajo el título Mantenimiento.

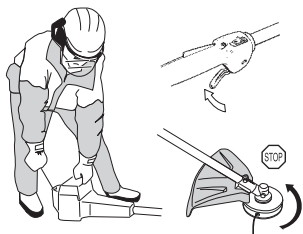

Botón de parada

El botón de parada se utiliza para parar el motor.

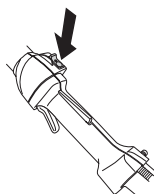

Arranque el motor y compruebe que se pare cuando se mueve el botón de parada a la posición de parada.

Protección del equipo de corte

Esta protección tiene por fin evitar que el usuario reciba el impacto de objetos desprendidos. La protección evita también que el usuario entre en contacto con el equipo de corte.

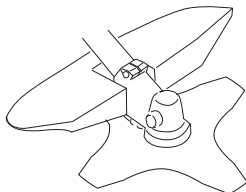

Controle que la protección no esté dañada y que no tenga grietas. Cambie la protección si ha estado expuesta a golpes o si tiene grietas.

Utilice siempre la protección recomendada para cada equipo de corte en particular. Consulte el capítulo Datos técnicos.



¡ATENCIÓN! Bajo ninguna circunstancia se puede utilizar un equipo de corte sin haber montado antes la protección recomendada. Consultar el capítulo Datos técnicos. Si se monta una protección incorrecta o defectuosa, esto puede causar daños personales graves.

Sistema amortiguador de vibraciones

Su máquina incorpora un sistema amortiguador diseñado para reducir al máximo posible las vibraciones y optimizar la comodidad de uso.

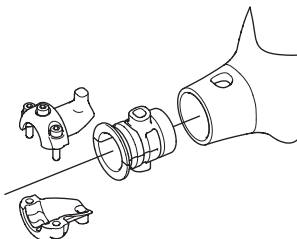
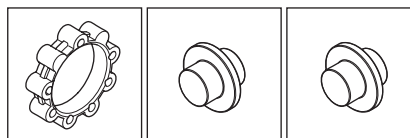
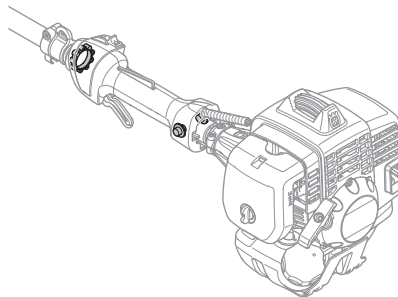

El uso de un hilo mal enrollado o de un equipo de corte como o incorrecto (para más información sobre el tipo incorrecto o mal afilado, consulte las instrucciones bajo el título Afilado de la hoja) aumenta el nivel de vibraciones.

El sistema amortiguador de vibraciones de la máquina reduce la transmisión de vibraciones entre la parte del motor/equipo de corte y la parte de los mangos de la máquina.

Compruebe regularmente que los elementos antivibraciones no estén agrietados o deformados.

INSTRUCCIONES GENERALES DE SEGURIDAD

Controle que los amortiguadores de vibraciones estén enteros y bien sujetos.



¡ATENCIÓN! La sobreexposición a las vibraciones puede producir lesiones vasculares o nerviosas en personas que padecen de trastornos circulatorios. Si advierte síntomas que puedan relacionarse con la sobreexposición a las vibraciones, consulte a un médico. Ejemplos de estos síntomas son entumecimiento, falta de sensibilidad, "hormigueo", "puntadas", dolor, pérdida o reducción de la fuerza normal, cambios en el color o la superficie de la piel. Generalmente, estos síntomas se presentan en los dedos, las manos y las muñecas. El riesgo puede ser mayor a bajas temperaturas.

Silenciador

El silenciador está diseñado para reducir al máximo posible el nivel sonoro y para apartar los gases de escape del usuario. El silenciador con catalizador también está diseñado para reducir las sustancias nocivas en los gases de escape.

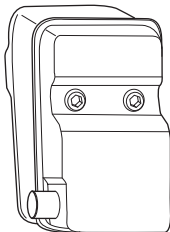

Nunca utilice una máquina que tenga un silenciador defectuoso.



Compruebe regularmente que el silenciador esté firmemente montado en la máquina.

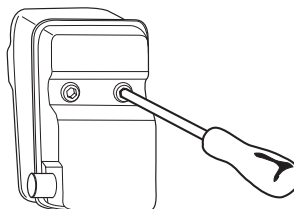

Si el silenciador de su máquina lleva rejilla apagachispas, límpiela a intervalos regulares. La obturación de la rejilla produce el sobrecalentamiento del motor, con el riesgo consiguiente de averías graves.



¡ATENCIÓN! El silenciador con catalizador se calienta mucho durante el uso y permanece caliente aún luego de apagado el motor. Lo mismo rige para la marcha en ralentí. Su contacto puede quemar la piel. ¡Tenga en cuenta el peligro de incendio!



¡ATENCIÓN! En el interior del silenciador hay sustancias químicas que pueden ser cancerígenas. Evitar el contacto con estas sustancias si se daña el silenciador.



¡ATENCIÓN! Recuerde que: Los gases de escape del motor están calientes y pueden contener chispas que pueden provocar incendio. Por esa razón, ¡nunca arranque la máquina en interiores o cerca de material inflamable!

Contratuercas

Para fijar determinados equipos de corte se utiliza una contratuerca.

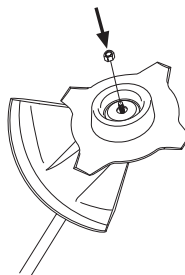

Para el montaje, apriete la tuerca girándola en sentido contrario al sentido de rotación del equipo de corte. Para el desmontaje, afloje la tuerca girándola en el sentido de rotación del equipo de corte. (NOTA: La tuerca tiene

INSTRUCCIONES GENERALES DE SEGURIDAD

rosca a izquierdas.) Apriete la tuerca con la llave para tuerca de la hoja.

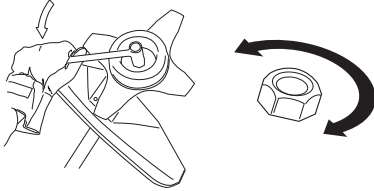

El bloqueo de nilón de la contratuerca no debe estar tan gastado que se pueda apretar con los dedos. El bloqueo debe soportar por lo menos 1,5 Nm. La tuerca debe ser reemplazada luego de haberla apretado unas 10 veces.

Equipo de corte

Este capítulo describe cómo Ud., con un mantenimiento correcto y utilizando el equipo de corte adecuado, podrá:

- Reducir la propensión a las reculadas de la máquina.
- Obtener un resultado de corte óptimo.
- Aumentar la duración del equipo de corte.

¡IMPORTANTE!

¡Utilice sólo el equipo de corte con la protección recomendada por nosotros! Consulte el capítulo Datos Técnicos.

Lea las instrucciones del equipo de corte para montar correctamente el hilo y elegir el diámetro de hilo correcto.

¡Mantenga los dientes de corte de la hoja afilados y en buen estado! Siga nuestras recomendaciones. Lea también las instrucciones en el envase de la hoja.



¡ATENCIÓN! Pare siempre el motor antes de trabajar con alguna parte del equipo de corte. Éste continúa girando incluso después de haber soltado el acelerador. Controle que el equipo de corte se haya detenido completamente y desconecte el cable de la bujía antes de comenzar a trabajar.



¡ATENCIÓN! Un equipo de corte defectuoso o una hoja mal afilada aumentan el riesgo de reculadas.

Equipo de corte

La hoja y la cuchilla para hierba están destinadas a desbrozar hierba más gruesa.

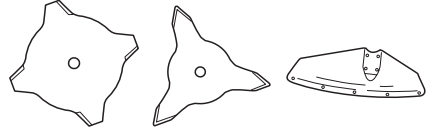

El cabezal de corte está destinado a recortar la hierba.



Reglas básicas



¡Utilice sólo el equipo de corte con la protección recomendada por nosotros! Consulte el capítulo Datos Técnicos.

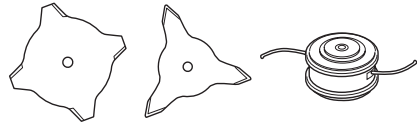

¡Mantenga los dientes de corte de la hoja afilados y en buen estado! Siga nuestras instrucciones y utilice el calibrador de limado recomendado. Una hoja mal afilada o dañada aumenta el peligro de accidentes.

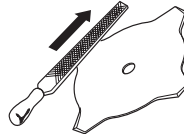

Revise el equipo de corte para ver si está dañado o agrietado. Un equipo de corte dañado debe ser siempre reemplazado.

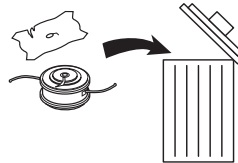

INSTRUCCIONES GENERALES DE SEGURIDAD

Afilado de la cuchilla y la hoja para hierba



- Para afilar correctamente el equipo de corte, lea las instrucciones en el envase. La hoja y la cuchilla se afilan con una lima plana de picadura sencilla.
- Lime todos los dientes por igual para conservar el equilibrio.

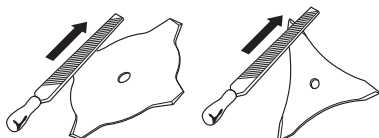

¡ATENCIÓN! Cambie siempre la hoja si la misma está doblada, torcida, agrietada, quebrada o dañada de algún otro modo. No trate nunca de enderezar una hoja torcida para volver a utilizarla. Utilice únicamente hojas originales del tipo recomendado.

Cabezal de corte

¡IMPORTANTE!

Observe siempre que el hilo de corte esté arrollado en forma firme y uniforme al rodillo, de lo contrario la máquina producirá vibraciones perjudiciales para la salud.

- Utilice únicamente los cabezales e hilos de corte recomendados. Han sido probados por el fabricante para un tamaño de motor especial. Esto es particularmente importante cuando se utiliza un cabezal de corte totalmente automático. Utilice únicamente el equipo de corte recomendado. Consulte el capítulo Datos Técnicos.

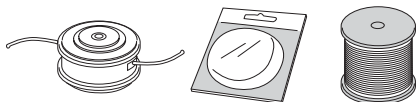

- En general, una máquina pequeña requiere un cabezal pequeño y viceversa. Esto se debe a que, al cortar con hilo, el motor debe lanzarlo radialmente hacia afuera desde el cabezal de corte y vencer la resistencia de la hierba que se va a cortar.
- El largo del hilo también es importante. Un hilo más largo requiere mayor potencia del motor que uno corto, con el mismo diámetro del hilo.
- Controle que el cuchillo que hay en la protección de la recortadora esté intacto. Se utiliza para cortar el hilo en el largo correcto.
- Para prolongar la vida útil del hilo, se puede poner en remojo un par de días. De esta manera el hilo se refuerza y dura más.

MONTAJE

Montaje del mango J



- Coloque el mango contra el tubo. Preste atención a que el mango debe montarse debajo de la flecha en el tubo.

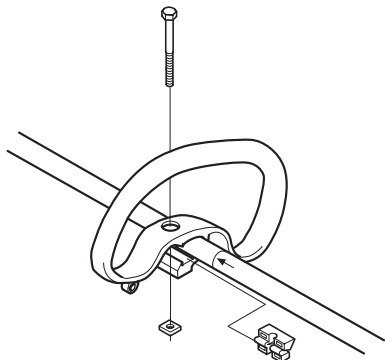

- Introducir el distanciador en la ranura del mango cerrado.
- Monte la tuerca y el tornillo. No los apriete demasiado.
- El mango J va montado en el mango cerrado con tres tornillos como muestra la figura.

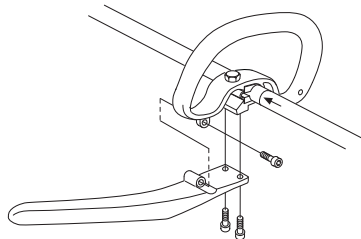

- Después, hacer un ajuste más exacto para obtener una posición de trabajo cómoda con la recortadora. Apretar el tornillo/la mariposa.

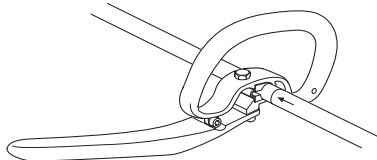

¡ATENCIÓN! Al montar el mango J, deben utilizarse únicamente hojas/cuchillas para hierba o cabezal de corte/cuchillas de plástico. No utilizar nunca la hoja de sierra con el mango J.

Montaje de la hoja y del cabezal de corte



¡ATENCIÓN!

Al montar el equipo de corte es sumamente importante que la guía de la pieza de arrastre/brida de apoyo quede bien colocada en el orificio central del equipo de corte. Un equipo de corte mal montado puede causar daños personales graves y/o mortales.

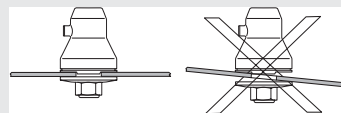

¡ATENCIÓN! Bajo ninguna circunstancia se puede utilizar un equipo de corte sin haber montado antes la protección recomendada. Consultar el capítulo Datos técnicos. Si se monta una protección incorrecta o defectuosa, esto puede causar daños personales graves.



¡IMPORTANTE! Para poder utilizar la hoja de sierra o de hierba, la máquina debe tener colocados el manillar, la protección de hoja y el arnés correctos.

Montaje de la protección de hoja, hoja de hierba y cuchilla de hierba



- La protección de la hoja/protección combinada (A) se engancha en la sujeción del tubo y se fija con un tornillo (L). ¡NOTA! Utilice la protección de hoja recomendada. Vea el capítulo Datos técnicos.

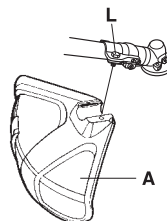
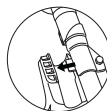

- Coloque la pieza de arrastre (B) en el eje de salida.
- Gire el eje de la hoja hasta que uno de los orificios de la pieza de arrastre coincida con un orificio de la caja de engranajes.
- Introduzca el pasador de seguridad (C) en el orificio para bloquear el eje.

MONTAJE

- Coloque la hoja (D), la cazoleta de apoyo (E) y la brida de apoyo (F) en el eje de salida.
- Monte la tuerca (G). La tuerca debe apretarse con un par de 35-50 Nm (3,5-5 kpm). Utilice la llave tubular del juego de herramientas. Tome el mango de la llave lo más cerca posible de la protección de la hoja. La tuerca se aprieta girando la llave en sentido contrario a la rotación (NOTA: rosca izquierda).

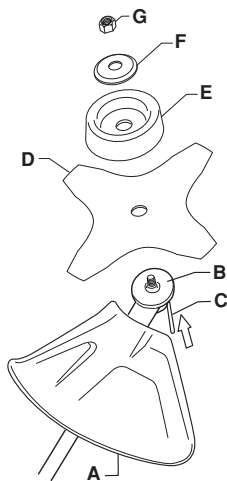

Montaje de la protección de la recortadora y el cabezal de corte



- Montar la protección de la recortadora (A) para trabajar con el cabezal de corte. La protección de la recortadora/protección combinada se engancha en la sujeción del tubo y se fija con un tornillo (L).

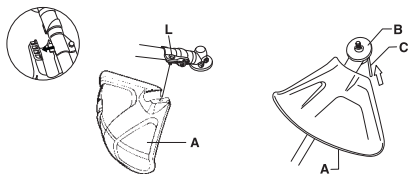

- Coloque la pieza de arrastre (B) en el eje de salida.
- Gire el eje de la hoja hasta que uno de los orificios de la pieza de arrastre coincida con un orificio de la caja de engranajes.
- Introduzca el pasador de seguridad (C) en el orificio para bloquear el eje.

- Enrosque el cabezal de corte/las cuchillas de plástico (H) en el sentido contrario al de rotación.

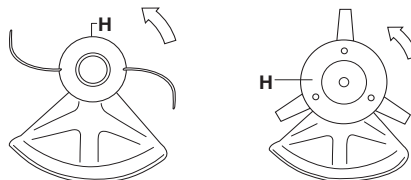

- El desmontaje se realiza en el orden inverso.

Montaje de la protección para transportes



- 1 Introduzca el disco en el protector de transporte (A).
- 2 Encaje los dos cierres (B) en las ranuras (C) para fijar el protector de transporte.

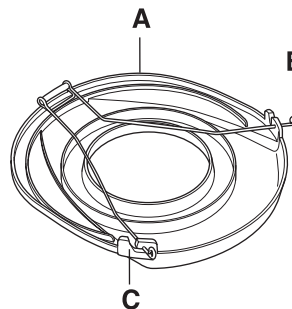

MANIPULACION DEL COMBUSTIBLE

Seguridad en el uso del combustible

Nunca arranque la máquina:

- 1 Si derramó combustible sobre la máquina. Seque cualquier residuo y espere a que se evaporen los restos de combustible.
- 2 Si se salpicó el cuerpo o las ropas, cambie de ropas. Lave las partes del cuerpo que han entrado en contacto con el combustible. Use agua y jabón.
- 3 Si hay fugas de combustible en la máquina. Compruebe regularmente si hay fugas en la tapa del depósito o en los conductos de combustible.

Transporte y almacenamiento

- Almacene y transporte la máquina y el combustible de manera que eventuales fugas o vapores no puedan entrar en contacto con chispas o llamas, por ejemplo, máquinas eléctricas, motores eléctricos, contactos eléctricos/interruptores de corriente o calderas.
- Para almacenar y transportar combustible se deben utilizar recipientes diseñados y homologados para tal efecto.
- Si la máquina se va a almacenar por un período largo, se debe vaciar el depósito de combustible. Pregunte en la estación de servicio más cercana qué hacer con el combustible sobrante.
- Antes del almacenaje prolongado, limpie bien la máquina y haga el servicio completo.
- La protección para transportes del equipo de corte siempre debe estar montada durante el transporte o almacenamiento de la máquina.
- Asegure la máquina durante el transporte.
- Para evitar el arranque imprevisto del motor, se debe quitar siempre el capuchón de encendido para el almacenaje prolongado de la máquina, si se va a dejar la máquina sin vigilar y para efectuar todas las medidas de servicio previstas.



¡ATENCIÓN! Sea cuidadoso al manejar el combustible. Piense en los riesgos de incendio, explosión e intoxicación respiratoria.

Carburante

¡NOTA! La máquina tiene un motor de dos tiempos, por lo que debe utilizarse siempre una mezcla de gasolina con aceite para motores de dos tiempos. Para obtener una mezcla con las proporciones correctas, debe medirse con precisión la cantidad de aceite que se mezclará. En la mezcla de pequeñas cantidades de combustible, los errores más insignificantes en la

medición del aceite influyen considerablemente en las proporciones de la mezcla.



¡ATENCIÓN! El combustible y los vapores de combustible son muy inflamables y pueden causar daños graves por inhalación y contacto con la piel. Por consiguiente, al manipular combustible proceda con cuidado y procure que haya buena ventilación.

Gasolina



¡NOTA! Use siempre gasolina de buena calidad mezclada con aceite de como mínimo 90 octanos (RON). Si su máquina está equipada con catalizador (vea el capítulo Datos técnicos), debe usarse siempre gasolina sin plomo de buena calidad mezclada con aceite. La gasolina con plomo avería el catalizador.

Si hay disponible gasolina menos nociva para el medio ambiente, denominada gasolina de alquilato, se debe usar este tipo de gasolina.

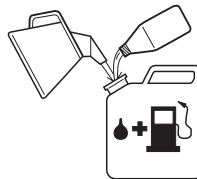

- El octanaje mínimo recomendado es 90 (RON). Si se hace funcionar el motor con gasolina de octanaje inferior a 90, puede producirse clavazón. Esto aumenta la temperatura del motor, con el consiguiente riesgo de averías.
- Para trabajar durante mucho tiempo en altas revoluciones se recomienda el uso de gasolina con más octanos.

Aceite para motores de dos tiempos

- Para un resultado y prestaciones óptimos, utilice aceite para motores de dos tiempos HUSQVARNA, especialmente fabricado para motores de dos tiempos refrigerados por aire.
- No utilice nunca aceite para motores de dos tiempos fuera borda refrigerados por agua (llamado outboard oil), con designación TCW.
- No utilice nunca aceite para motores de cuatro tiempos.
- Un aceite de calidad deficiente o una mezcla de aceite/combustible demasiado rica puede perjudicar el funcionamiento del catalizador y reducir su vida útil.

MANIPULACION DEL COMBUSTIBLE

- Mezcla
 - 1:50 (2%) con aceite para motores de dos tiempos HUSQVARNA.
 - 1:50 (2 %) con otros aceites para motores de dos tiempos refrigerados por aire y clasificados para JASO FC/ISO EGC.

Gasolina, litros	Aceite para motores de dos tiempos, litros
	2% (1:50)
5	0,10
10	0,20
15	0,30
20	0,40

Mezcla

- Siempre haga la mezcla de gasolina y aceite en un recipiente limpio, homologado para gasolina.
- Primero, ponga la mitad de la gasolina que se va a mezclar. Luego, añada todo el aceite y agite la mezcla. A continuación, añada el resto de la gasolina.
- Agite bien la mezcla de combustible antes de ponerla en el depósito de combustible de la máquina.

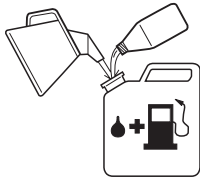

- No mezcle más combustible que el necesario para utilizar un mes como máximo.
- Si no se ha utilizado la máquina por un tiempo prolongado, vacíe el depósito de combustible y límpielo.



¡ATENCIÓN! El silenciador del catalizador se calienta mucho, tanto durante el funcionamiento como después de la parada. Incluso funcionando éste en ralentí. Tenga presente el peligro de incendio, especialmente al manejar sustancias y/o gases inflamables.

Repostaje



¡ATENCIÓN! Las siguientes medidas preventivas reducen el riesgo de incendio:

No fume ni ponga objetos calientes cerca del combustible.

No haga nunca el repostaje con el motor en marcha.

Apague el motor y deje que se enfríe unos minutos antes de repostar.

Para repostar, abra despacio la tapa del depósito de combustible para evacuar lentamente la eventual sobrepresión.

Después de repostar, apriete bien la tapa del depósito de combustible.

Antes de arrancar, aparte siempre la máquina del lugar de repostaje.

- Utilice un recipiente de combustible con protección antirebose.
- Limpie alrededor de la tapa del depósito. Los residuos en el depósito ocasionan problemas de funcionamiento.
- Asegúrese de que el combustible esté bien mezclado sacudiendo el recipiente antes de llenar el depósito.

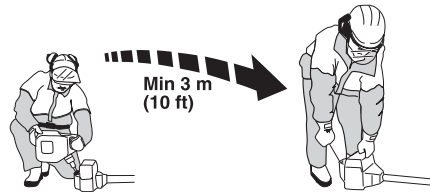

ARRANQUE Y PARADA

Control antes de arrancar



- Nunca utilice la máquina sin la protección o con una protección defectuosa.
- Todas las cubiertas deben estar correctamente montadas y en buenas condiciones antes de arrancar la máquina.
- Controle que la hoja no tenga grietas en la base de los dientes ni en el orificio central. El motivo más común de la aparición de grietas es que durante el limado se han formado esquinas agudas en la base de los dientes, o la hoja se utilizó con dientes desafilados. Cambie la hoja si descubre grietas.

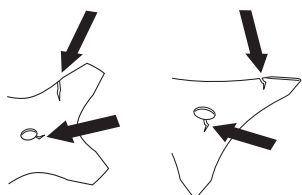

- Controle que la brida de apoyo no tenga grietas debido a fatiga del material o por estar demasiado apretada. Cambie la brida de apoyo si encuentra grietas.

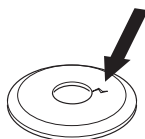

- Controle que la contratuerca no haya perdido la fuerza de bloqueo. El bloqueo de la tuerca debe tener un par de por lo menos 1,5 Nm. El par de apriete de la contratuerca debe ser de 35-50 Nm.



- Controle que la protección de la hoja no esté dañada ni presente grietas. Cambie la protección de la hoja si ha recibido golpes o está agrietada.

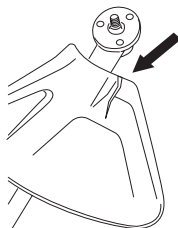

- Controle que el cabezal de corte y la protección de la recortadora no estén dañados ni presenten grietas.

Cambie el cabezal o la protección de la recortadora si han recibido golpes o están agrietados.

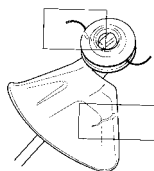

Arranque y parada



¡ATENCIÓN! Antes de arrancar la máquina debe montarse la cubierta del embrague completa con el tubo, de lo contrario el embrague puede zafar y provocar daños personales.

Antes de arrancar, aparte siempre la máquina del lugar de repostaje. Coloque la máquina sobre una base firme. Controle que el equipo de corte no pueda atascarse en algún objeto.

Asegúrese de que no haya personas desautorizadas en la zona de trabajo, de lo contrario se corre el riesgo de ocasionar graves daños personales. La distancia de seguridad es de 15 metros.

Arranque



Encendido: Coloque el mando de detención en posición de arranque.

Bomba de combustible: Presione varias veces la burbuja de goma de la bomba de combustible hasta que

ARRANQUE Y PARADA

comience a llenarse de combustible. No es necesario llenarla totalmente.

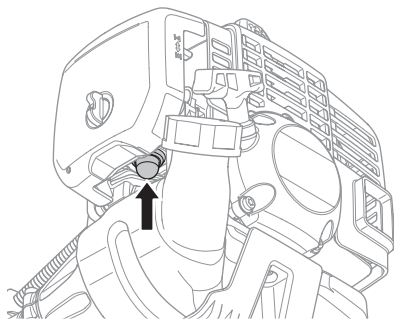

Estrangulador: Ponga el estrangulador en la posición de estrangulamiento.

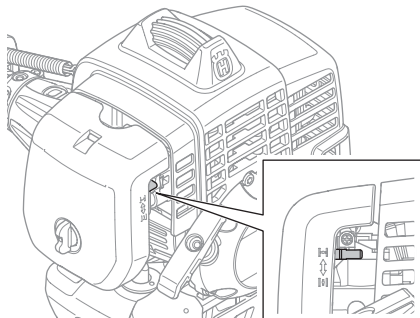

¡ATENCIÓN! Cuando el motor es arrancado con el estrangulador en la posición activada o de aceleración de arranque, el equipo de corte comienza a girar inmediatamente.

Presione el cuerpo de la máquina contra el suelo con la mano izquierda (ATENCIÓN: ¡No con el pie!). Agarre la empuñadura de arranque y tire despacio de la cuerda con la mano derecha, hasta sentir una resistencia (los dientes de arranque engranan), y después tire rápido y con fuerza. **Nunca enrosque el cordón de arranque alrededor de la mano.**

Al encender el motor, reponga inmediatamente el estrangulador a su posición inicial y repita el intento hasta que el motor arranque.

¡NOTA! No extraiga el cordón de arranque al máximo, y no suelte la empuñadura de arranque si ha extraído todo el cordón. Ello puede ocasionar averías en la máquina.



¡NOTA! No poner ninguna parte del cuerpo en la superficie marcada. El contacto puede causar quemaduras en la piel o sacudidas eléctricas si el excitador de ignición es defectuoso. Utilice siempre guantes protectores. No emplee nunca una máquina con un excitador de ignición defectuoso.

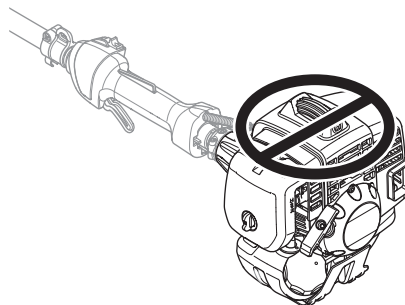

Parada



Para parar el motor, desconecte el encendido.

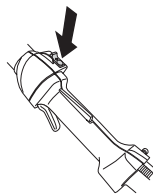

TÉCNICA DE TRABAJO

Instrucciones generales de trabajo

¡IMPORTANTE!

Esta sección trata reglas de seguridad fundamentales para el trabajo con la desbrozadora y la recortadora.

Cuando se vea en una situación insegura para continuar el trabajo, debe consultar a un experto. Póngase en contacto con su distribuidor o taller de servicio.

Evite todo uso para el cual no se sienta suficientemente calificado.

Antes del uso, Ud. debe haber entendido la diferencia entre desbroce forestal, desbroce de hierba y recorte de hierba.

Reglas básicas de seguridad



1 Observe el entorno para:

- Comprobar que no hayan personas, animales, etc., que puedan influir en su control de la máquina.
 - Para evitar que personas, animales, etc. entren en contacto con el equipo de corte u objetos lanzados por el equipo de corte.
 - ¡NOTA! No use nunca una máquina si no tiene posibilidad de pedir auxilio si se produce un accidente.
- 2 Inspeccione la zona de trabajo. Quite todos los materiales sueltos como piedras, cristales rotos, clavos, alambres, cordones, etcétera, que puedan ser lanzados o enredarse en el equipo de corte.
- 3 No trabaje en condiciones atmosféricas desfavorables como niebla, lluvia intensa, tempestad, frío intenso, etc. El trabajo con mal tiempo es fatigoso y puede crear circunstancias peligrosas, como terreno resbaladizo, cambio imprevisto de la dirección de derribo de los árboles, etc.
- 4 Compruebe que pueda caminar y mantenerse de pie con seguridad. Vea si hay eventuales impedimentos para desplazamientos imprevistos (raíces, piedras,

ramas, fosos, zanjas, etc.). Proceda con sumo cuidado al trabajar en terreno inclinado.



- 5 Manténgase bien parado y con buen equilibrio.
- 6 Utilice siempre ambas manos para sujetar la máquina. Mantenga la máquina en el lado derecho del cuerpo.



- 7 Mantenga el equipo de corte por debajo de la cintura.
- 8 Si va a trasladarse de un lugar a otro, apague primero el motor. Para desplazamientos largos y al transportar el equipo, se debe utilizar la protección para transportes.
- 9 No apoye nunca la máquina con el motor en marcha sin tenerla bajo control.



¡ATENCIÓN! Ni el usuario de la máquina ni ninguna otra persona debe intentar quitar la vegetación cortada cuando el motor o el equipo de corte aún están girando, dado que esto comporta riesgo de daños graves.

Pare el motor y el equipo de corte antes de quitar la vegetación que se ha enrollado en el eje de la hoja, porque de lo contrario pueden producirse daños. Durante el uso y poco después, el engranaje angulado puede estar caliente. El contacto con el mismo puede ocasionar quemaduras.

TÉCNICA DE TRABAJO



¡ATENCIÓN! Advertencia de objetos lanzados. Utilice siempre gafas protectoras homologadas. No se incline nunca sobre la protección del equipo de corte. Hay riesgo de lanzamiento de piedras, suciedad, etcétera, contra los ojos; causando ceguera o daños graves.

Mantenga alejados a los terceros. Los niños, animales, curiosos y ayudantes deben mantenerse fuera de la zona de seguridad de 15 metros. Pare la máquina inmediatamente si alguien se acerca. Nunca gire con la máquina si no ha verificado antes que la zona de seguridad atrás de Ud. está vacía.

Técnica básica de trabajo

Después de cada momento de trabajo reduzca siempre la velocidad del motor a ralentí. Un tiempo demasiado largo a máxima velocidad sin que el motor esté cargado puede averiar seriamente el motor.



¡ATENCIÓN! A veces, se atascan ramas o hierba entre la protección y el equipo de corte. Antes de retirarlos, pare siempre el motor.



¡ATENCIÓN! Las máquinas equipadas con hojas de sierra u hojas para hierba pueden ser despedidas violentamente hacia un lado cuando la hoja entra en contacto con un objeto fijo. A este efecto se le llama lanzada de hoja. Una lanzada de hoja puede tener violencia suficiente para lanzar la máquina y/o el operador en cualquier dirección, e incluso hacer perder el control de la máquina. La lanzada de hoja se puede producir inadvertidamente si la máquina toca un obstáculo, se para o se adhiere. La lanzada de hoja tiene mayores probabilidades de ocurrir en zonas en las que es difícil ver el material que se corta.

Evite cortar con la zona de corte de la hoja entre las 12 y 3 horas. Por la velocidad de rotación de la hoja pueden producirse reculadas justo en esta zona de corte de la hoja, cuando se intenta cortar troncos más gruesos.

Desbroce de hierba con hoja para hierba



- Las hojas y cuchillas para hierba no deben utilizarse para tallos leñosos.

- Para todo tipo de hierba alta o gruesa se utiliza la hoja para hierba.
- Corte la hierba con un movimiento de barrido pendular, dónde el movimiento de derecha a izquierda es el de desbroce y el de izquierda a derecha, el de retorno. Haga trabajar a la parte izquierda de la hoja (entre las 8 y las 12).

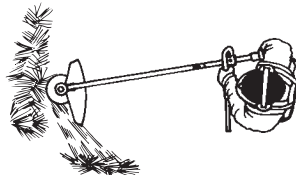

- Si al desbrozar la hierba la hoja es inclinada un poco hacia la izquierda, la hierba se acumula en una hilera que es más fácil de juntar posteriormente, por ejemplo al rastrillar.
- Trate de trabajar siguiendo un ritmo. Párese firmemente con las piernas abiertas. Avance después del movimiento de retorno y párese nuevamente con firmeza.
- Deje que la cazoleta de apoyo toque ligeramente el suelo. Su función es evitar que la hoja corte en el suelo.
- Para evitar que la vegetación cortada se enrolle en la hoja, haga lo siguiente:
 - Trabaje siempre a máxima velocidad.
 - Durante el movimiento de retorno, evite barrer sobre lo que acaba de cortar.
- Pare el motor, afloje el arnés y apoye la máquina en el suelo antes de recoger la vegetación cortada.

Recorte de hierba con el cabezal de corte



Recorte

- Mantenga el cabezal de corte justo por encima del suelo, en posición inclinada. Es la punta del hilo la que realiza el trabajo. Deje que el hilo trabaje con su propio ritmo. Nunca lo presione contra la vegetación que quiere segar.

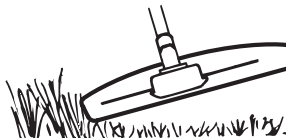

- El hilo corta con facilidad la hierba y las malas hierbas que hay contra paredes, cercas, árboles y arriates, pero también puede dañar la corteza delicada de árboles y arbustos, y postes de cercas.

TÉCNICA DE TRABAJO

- Disminuya el peligro de daños en las plantas acortando el hilo a 10-12 cm y disminuyendo las revoluciones del motor.

Raspado

- La técnica de raspado corta toda la vegetación no deseada. Mantenga el cabezal de corte justo por encima del suelo, en posición inclinada. Deje que la punta del hilo golpee el suelo alrededor de árboles, columnas, estatuas, etc. **ATENCIÓN:** Esta técnica aumenta el desgaste del hilo.

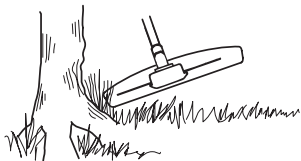

- El hilo se desgasta más rápido y se debe alimentar más seguido al trabajar contra piedras, ladrillos, hormigón, cercas de metal, etc. que al estar en contacto con árboles y cercas de madera.
- Al recortar y raspar debe utilizar una velocidad un poco menor que la aceleración máxima para que el hilo dure más y el cabezal de corte se desgaste menos.

Corte



- La recortadora es ideal para cortar en lugares que son difícilmente accesibles para un cortacésped común. Al cortar, mantenga el hilo paralelo al suelo. Evite presionar el cabezal de corte contra el suelo para no dañar el césped ni el equipo.

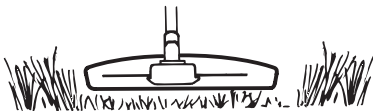

- Durante el corte normal evite que el cabezal de corte esté en contacto continuo con el suelo. Un contacto continuo de este tipo puede causar daños y desgaste en el cabezal de corte.

Barrido

- El efecto ventilador del hilo giratorio puede utilizarse para una limpieza rápida y sencilla. Mantenga el hilo

paralelo y por encima de la superficie a barrer y mueva la máquina de un lado a otro.

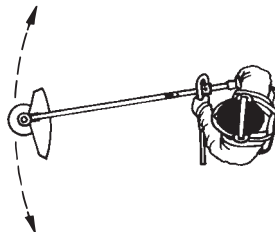

- Al cortar y barrer debe utilizar la aceleración máxima para obtener un buen resultado.

MANTENIMIENTO

Carburador

Regulación de la marcha en ralentí (T)

Controle que el filtro de aire esté limpio. Cuando la marcha en ralentí está correctamente regulada, el equipo de corte no debe rotar. Si es necesario ajustar, cierre (sentido horario) el tornillo T con el motor en marcha hasta que el equipo de corte comience a girar. Abra (sentido antihorario) el tornillo hasta que el equipo de corte se detenga. Se ha logrado el régimen correcto de marcha en ralentí cuando la marcha del motor sea uniforme en todas las posiciones, con un amplio margen hasta el régimen en que el equipo de corte comienza a girar.

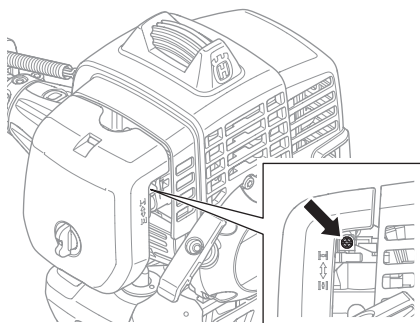

¡ATENCIÓN! Si no puede regular el régimen en ralentí para que el equipo de corte deje de girar, consulte a su distribuidor/taller de servicio. No utilice la máquina hasta que no esté correctamente regulada o reparada.

Filtro de aire



El filtro de aire debe limpiarse regularmente de polvo y suciedad para evitar:

- Fallos del carburador
- Problemas de arranque
- Reducción de la potencia
- Desgaste innecesario de las piezas del motor.

- Un consumo de combustible excesivo.

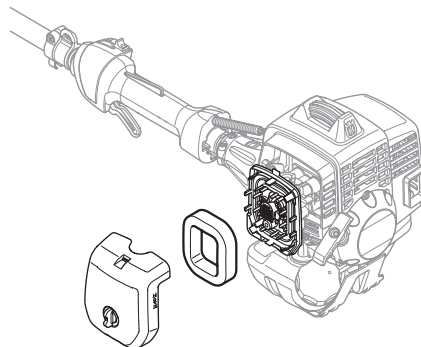

Limpie el filtro cada 25 horas de funcionamiento o más seguido si trabaja en un entorno muy polvoriento.

Limpieza del filtro de aire

Desmonte la cubierta del filtro de aire y retire el filtro. Lávelo en agua jabonosa caliente. Controle que el filtro esté seco antes de volver a montarlo.

Un filtro utilizado durante mucho tiempo no puede limpiarse del todo. Por tanto, hay que cambiarlo a intervalos regulares. **Un filtro de aire averiado debe cambiarse.**

Filtro de combustible

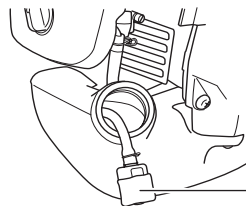

1 Filtro de combustible

Cuando el motor se quede sin suministro de combustible, compruebe la tapa y el filtro del combustible para verificar si están obstruidos.

MANTENIMIENTO

Engranaje angulado



El engranaje angulado se entrega de fábrica con la cantidad adecuada de grasa. No obstante, antes de empezar a utilizar la máquina, verifique que el engranaje esté lleno con grasa hasta las 3/4 partes. Use grasa especial de HUSQVARNA.

Generalmente, el lubricante en el cuerpo del engranaje no requiere cambiarse excepto cuando se realizan reparaciones.

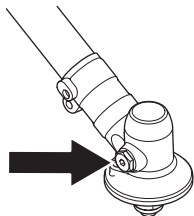

Bujía



Los factores siguientes afectan al estado de la bujía:

- Carburador mal regulado.
- Mezcla de aceite inadecuada en el combustible (demasiado aceite o aceite inadecuado).
- Filtro de aire sucio.

Estos factores producen revestimientos en los electrodos de la bujía que pueden ocasionar perturbaciones del funcionamiento y dificultades de arranque.

Si la potencia de la máquina es demasiado baja, si es difícil arrancar la máquina o si el ralentí es irregular: revise primero la bujía antes de tomar otras medidas. Si la bujía está muy sucia, límpiela y compruebe que la separación de los electrodos sea de 0,9-1,0 mm. La bujía debe cambiarse aproximadamente después de un mes de funcionamiento o más a menudo si es necesario.

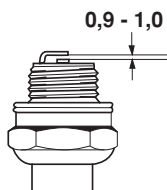

¡NOTA! ¡Utilice siempre el tipo de bujía recomendado! Una bujía incorrecta puede arruinar el pistón y el cilindro. Asegúrese de que la bujía tenga supresión de perturbaciones radioeléctricas.

MANTENIMIENTO

Programa de mantenimiento

A continuación incluimos una lista con los puntos de mantenimiento a efectuar en la máquina. La mayoría de los puntos se describen en el capítulo "Mantenimiento". El usuario sólo puede efectuar los trabajos de mantenimiento y servicio descritos en este manual. Los trabajos de mayor envergadura debe efectuarlos un taller de servicio oficial.

Mantenimiento	Mantenimiento diario	Mantenimiento semanal	Mantenimiento mensual
Limpie la parte exterior de la máquina.	X		
Controle que el arnés no esté dañado.	X		
Controle que los casquillos aislantes de las vibraciones no estén dañados.	X		
Compruebe que la empuñadura y el manillar estén intactos y bien fijos.	X		
Controle que el mando de detención funcione.	X		
Controle que el equipo de corte no gire en ralentí.	X		
Limpie el filtro de aire. Cámbielo si es necesario.	X		
Controle que la protección no esté dañada y que no tenga grietas. Cambie la protección si ha estado expuesta a golpes o si tiene grietas.	X		
Controle que la hoja esté correctamente centrada, tenga buen filo y no presente grietas. Una hoja descentrada provoca vibraciones que pueden dañar la máquina.	X		
Controle que el cabezal de corte no esté dañado ni tenga grietas. Cambie el cabezal de corte si es necesario.	X		
Compruebe que la tuerca de seguridad del equipo de corte está adecuadamente apretada.	X		
Controle que la protección para transportes de la hoja esté en buen estado y que se pueda fijar correctamente.	X		
Compruebe que los tornillos y las tuercas estén apretados.	X		
Controle que no haya fugas de combustible del motor, del depósito o de los conductos de combustible.	X		
Controle el mecanismo de arranque y la cuerda del mismo.		X	
Compruebe que estén intactos los aisladores de vibraciones.		X	
Limpie la bujía por fuera. Quitela y controle la distancia entre los electrodos. Ajuste la distancia a 0,6-0,7 mm o cambie la bujía. Controle que la bujía tenga supresión de perturbaciones radioeléctricas.		X	
Limpie el exterior del carburador y la zona alrededor del mismo.		X	
Controle que el engranaje angulado tenga grasa hasta las 3/4 partes. Si es necesario llene con grasa especial.		X	
Compruebe que el filtro de combustible no está sucio y que la manguera de combustible no tiene grietas ni otros defectos. Cambie el componente que sea necesario.			X
Revise todos los cables y conexiones.			X
Compruebe si están desgastados el embrague, los muelles de embrague y el tambor embrague. Cambie los componentes que sea necesario en un taller de servicio oficial.			X
Cambie la bujía. Controle que la bujía tenga supresión de perturbaciones radioeléctricas.			X

DATOS TECNICOS

Datos técnicos

233RJ

Motor

Cilindrada, cm ³	29,5
Diámetro del cilindro, mm	38,0
Carrera, mm	26
Régimen de ralentí, r.p.m.	3000
Régimen máximo de embalamiento recomendado, r.p.m.	11500
Velocidad en el eje de salida, rpm	7880
Potencia máxima del motor según ISO 8893, kW/ r.p.m.	1,0/8000
Silenciador con catalizador	No

Sistema de encendido

Bujía	NGK CMR7H-10
Distancia de electrodos, mm	0,9-1,0

Sistema de combustible y lubricación

Capacidad del depósito de gasolina, litros	0,75
--	------

Peso

Peso sin combustible, equipo de corte y protección, kg	5,5
--	-----

Emisiones de ruido

(ver la nota 1)

Nivel de potencia acústica medido dB(A)	111
Nivel de potencia acústica garantizado L _{WA} dB(A)	112

Niveles acústicos

(vea la nota 2)

Nivel de presión sonora equivalente en la oreja del usuario, medido según EN ISO 11806 e ISO 22868, dB(A):

Equipada con cabezal de corte (original).	98
Equipada con hoja para hierba (original).	95

Niveles de vibraciones

(vea la nota 3)

Niveles de vibración equivalentes ($a_{hv,eq}$) en las empuñaduras, medidos según la norma EN ISO 11806 e ISO 22867, m/s².

Equipada con cabezal de corte (original), izquierda / derecha.	7,1/3,7
Equipada con hoja para hierba (original), izquierda / derecha.	2,6/1,7

Nota 1: Emisiones sonoras en el entorno medidas como potencia acústica (L_{WA}) según la directiva CE 2000/14/CE. El nivel referido de potencia sonora de la máquina se ha medido con el equipo de corte original que produce el nivel más elevado. La diferencia entre la potencia sonora garantizada y medida es que la potencia sonora garantizada también incluye la dispersión en el resultado de la medición y las variaciones entre diferentes máquinas del mismo modelo, según la Directiva 2000/14/CE.

Nota 2: Los datos referidos del nivel de presión sonora equivalente de la máquina tienen una dispersión estadística habitual (desviación típica) de 1 dB (A).

Nota 3: Los datos referidos del nivel de vibración equivalente poseen una dispersión estadística habitual (desviación típica) de 1 m/s².

DATOS TECNICOS

Accesorios homologados	Tipo	Protección para el equipo de corte, Art. nº.
Hoja para hierba/cuchilla para hierba	Grass 255-4 (Ø 255 4 dientes)	503 93 42-02
	Multi 255-3 (Ø 255 3 dientes)	503 93 42-02
Cuchillas de plástico	Tricut Ø 300 mm (los discos separados tienen la referencia 531 01 77-15)	503 93 42-02
Cabezal de corte	T25 (hilo Ø 2,0-2,7 mm)	503 97 71-01 / 503 93 42-02
	T35, T35x (hilo Ø 2,4-3,0 mm)	503 97 71-01 / 503 93 42-02
	S35 (hilo Ø 2,4-3,0 mm)	503 97 71-01 / 503 93 42-02
Cazoleta de apoyo	Fija	-

Declaración CE de conformidad (Rige sólo para Europa)

Nosotros, **Husqvarna AB**, SE-561 82 Huskvarna, Suecia, tel. +46-36-146500, declaramos que las desbrozadoras **Husqvarna 233RJ** a partir del número de serie del año 2009 en adelante (el año se indica claramente en la placa de identificación, seguido del número de serie), cumplen con las siguientes disposiciones de la DIRECTIVA DEL CONSEJO:

- **2006/42/CE** «relativa a máquinas» del 17 de mayo de 2006.
- **2004/108/CEE**, "referente a compatibilidad electromagnética", del 15 de diciembre de 2004.
- **2000/14/CE**, "sobre emisiones sonoras en el entorno" del 8 de mayo de 2000. Declaración de conformidad efectuada según el anexo V. Para más información sobre las emisiones sonoras, consulte el capítulo Datos técnicos.

Se han aplicado las siguientes normas: **EN ISO 12100-2:2003, CISPR 12:2007, EN ISO 11806:2008**

SMP Svensk Maskinprovning AB, Fyrisborgsgatan 3, SE-754 50 Uppsala, Suecia, ha efectuado un ensayo de tipo voluntario para Husqvarna AB. El certificado tiene el número: **SEC/09/2177**

Huskvarna, 29 de diciembre de 2009



Bo Jonsson, Jefe de Desarrollo (Presentante autorizado de Husqvarna AB y responsable de la documentación técnica.)

EXPLICAÇÃO DOS SÍMBOLOS

Símbolos

ATENÇÃO! Um roçador de erva, de arbustos ou recortadora de relva, se indevida ou incorrectamente utilizados pode transformar-se num instrumento perigoso, causando sérios ferimentos ou até a morte do utente ou outras pessoas. É de extrema importância que você leia e compreenda o conteúdo destas instruções para o uso.



Leia as instruções para o uso com toda a atenção e compreenda o seu conteúdo antes de fazer uso da máquina.



Use sempre:

- Capacete de protecção no caso de haver risco de objectos em queda
- Protectores acústicos aprovados
- Protecção ocular aprovada



Rotação máxima no veio de saída, rpm



Este produto está conforme as directivas em validade da CE.



Aviso para objectos lançados e ricochete.



O operador da máquina deve verificar que não se encontre qualquer pessoa ou animal menos de 15 metros, durante o trabalho.



As máquinas equipadas com lâminas de serra ou lâminas para a relva podem ser projectadas violentamente para o lado quando a lâmina entra em contacto com um objecto fixo. Isto chama-se arremesso da lâmina. A lâmina pode amputar um braço ou uma perna. Mantenha sempre pessoas e animais a uma distância de pelo menos 15 metros da máquina.



Marcação com setas de posicionamento que delimitam a posição do suporte do punho.



Use sempre luvas de protecção aprovadas.



Use botas estáveis e antidescizantes.



Utilizar apenas com equipamento de corte flexível, não metálico, ou seja cabeçote de recorte com corda de roçar.



Emissões sonoras para o meio ambiente conforme directiva da Comunidade Europeia. A emissão da máquina é indicada no capítulo Especificações técnicas e no autocolante.



Mantenha todas as partes do seu corpo afastadas de superfícies quentes.



Os restantes símbolos e autocolantes existentes na máquina dizem respeito a exigências específicas para homologação em alguns países.

Controlo e/ou manutenção devem ser efectuados com o motor desligado, com o contacto de paragem na posição STOP.

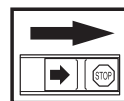

Use sempre luvas de protecção aprovadas.

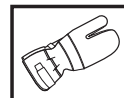

Limpeza periódica obrigatória.

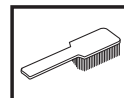

Inspeção ocular.



ÍNDICE

Índice

EXPLICAÇÃO DOS SÍMBOLOS

Símbolos 75

ÍNDICE

Índice 76

Antes de arrancar, observe o seguinte: 76

INTRODUÇÃO

Prezado cliente! 77

COMO SE CHAMA?

Como se chama? 78

INSTRUÇÕES GERAIS DE SEGURANÇA

Importante 79

Equipamento de protecção pessoal 79

Equipamento de segurança da máquina 80

Equipamento de corte 83

MONTAGEM

Montagem do punho em forma de J 85

Montagem da lâmina e cabeçote de recorte 85

Montagem da protecção para transporte 86

MANEJO DE COMBUSTÍVEL

Segurança no manejo de combustível 87

Combustível 87

Abastecimento 88

ARRANQUE E PARAGEM

Controlo antes de arrancar 89

Arranque e paragem 89

TÉCNICA DE TRABALHO

Instruções gerais de trabalho 91

MANUTENÇÃO

Carburador 94

Filtro de ar 94

Filtro de combustível 94

Engrenagem angular 95

Vela de ignição 95

Esquema de manutenção 96

ESPECIFICAÇÕES TÉCNICAS

Especificações técnicas 97

Certificado CE de conformidade 98

Antes de arrancar, observe o seguinte:

Leia as instruções para o uso com toda a atenção.



ATENÇÃO! A exposição prolongada a ruídos pode provocar danos auditivos permanentes. Por isso, use sempre protectores acústicos aprovados.



ATENÇÃO! Sob nenhuma circunstância é permitido modificar a configuração original da máquina sem a autorização expressa do fabricante. Devem usar-se sempre acessórios originais. Modificações e/ou acessórios não autorizados podem acarretar em sérias lesões ou perigo de vida para o utilizador ou outros.



ATENÇÃO! Um roçador de erva, de arbustos ou recortadora de relva, se indevida ou incorrectamente utilizados pode transformar-se num instrumento perigoso, causando sérios ferimentos ou até a morte do utente ou outras pessoas. É de extrema importância que você leia e compreenda o conteúdo destas instruções para o uso.

INTRODUÇÃO

Prezado cliente!

Parabéns pela sua preferência na compra de um produto Husqvarna ! A história da Husqvarna recua no tempo até 1689, quando o rei Karl XI mandou construir uma fábrica na margem da ribeira Huskvarna para fabricar mosquetes. A localização junto à ribeira Huskvarna era lógica, dado que as águas da ribeira eram usadas para gerar energia e desta forma se tinha acesso a uma hidrogeradora de energia. Durante os mais de 300 anos de existência da fábrica Husqvarna foram fabricados inúmeros produtos, desde os antigos fogões a lenha às modernas máquinas de cozinha, máquinas de coser, bicicletas, motocicletas, etc. Em 1956 foi lançada a primeira máquina de cortar relva motorizada que em 1959 foi seguida da motosserra, e é neste sector que a Husqvarna actualmente actua.

A Husqvarna é actualmente um dos maiores fabricantes mundiais de produtos florestais e para jardinagem, com a qualidade e o desempenho como prioridade máxima. A ideia comercial é projectar, fabricar e comercializar produtos motorizados para uso florestal e de jardinagem, bem como para a indústria da construção e a indústria fabril. A meta da Husqvarna é também ser ponta de lança no que diz respeito a ergonomia, facilidade de utilização, segurança e consciência ambiental, razão pela qual foram criados vários aperfeiçoamentos para melhorar os produtos nessas áreas.

Estamos convencidos de que será com satisfação que apreciará a qualidade e desempenho dos nossos produtos durante muito tempo no futuro. A compra de qualquer dos nossos produtos dá-lhe acesso a ajuda profissional com reparações e assistência técnica, na eventualidade de, apesar de tudo, acontecer qualquer coisa. No caso do local de compra da máquina não ter sido nenhum dos nossos revendedores autorizados, pergunte-lhes aonde fica a oficina especializada mais próxima.

Esperamos que ficará satisfeito com a sua nova máquina e que ela o acompanhará durante muito tempo. Lembre-se de que estas instruções de utilização são um documento valioso. Seguindo o seu conteúdo (utilização, assistência técnica, manutenção, etc) aumentará consideravelmente a vida útil da máquina bem como o preço de venda em segunda mão da mesma. Se vender a sua máquina, entregue as instruções de utilização ao novo proprietário.

Muito obrigado por usar um produto Husqvarna!

Husqvarna AB efectua o desenvolvimento contínuo dos seus produtos, reservando-se o direito de introduzir modificações referentes, entre outros, ao aspecto e forma dos mesmos sem aviso prévio.

COMO SE CHAMA?

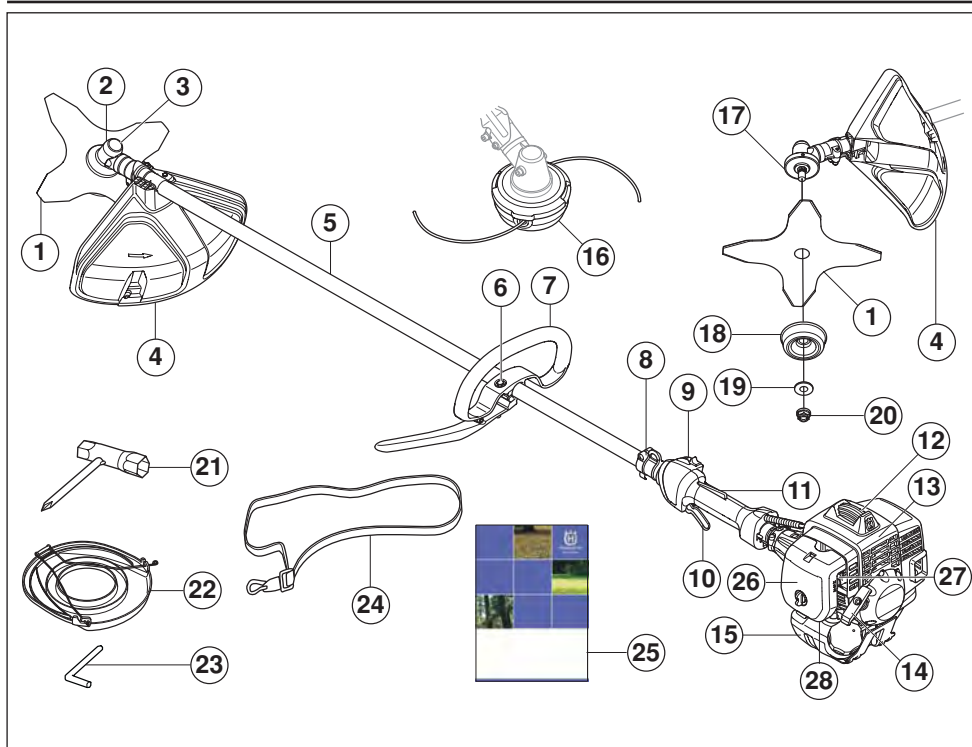

Como se chama?

- | | |
|--|------------------------------|
| 1 Lâmina | 15 Depósito de combustível |
| 2 Engrenagem angular | 16 Cabeçote de recorte |
| 3 Enchimento de massa lubrificante, engrenagem angular | 17 Accionador |
| 4 Protecção do equipamento de corte | 18 Copo de apoio |
| 5 Tubo | 19 Flange de apoio |
| 6 Ajuste do punho | 20 Porca de freio |
| 7 Punho em forma de J | 21 Chave da porca da lâmina |
| 8 Encaixe para o suporte | 22 Protecção para transporte |
| 9 Contacto de paragem | 23 Pino de freio |
| 10 Acelerador | 24 Correia de suporte |
| 11 Bloqueio do acelerador | 25 Instruções para o uso |
| 12 Vela de ignição e protecção da vela. | 26 Cobertura do filtro de ar |
| 13 Cobertura do cilindro | 27 Arranque a frio |
| 14 Pega do arranque | 28 Bomba de combustível |

INTRUÇÕES GERAIS DE SEGURANÇA

Importante

IMPORTANTE!

A máquina é construída somente para recortar relva.

Os únicos acessórios em que pode usar o motor como propulsor são os equipamentos de corte recomendados no capítulo Especificações técnicas.

Nunca use a máquina se estiver cansado, se bebeu álcool ou se toma remédios que podem influir na sua visão, discernimento ou controlo sobre o corpo.

Use equipamento de protecção pessoal. Ver as instruções na secção "Equipamento de protecção pessoal".

Nunca use uma máquina que foi modificada a ponto de não mais corresponder à construção original.

Nunca use uma máquina defeituosa. Siga as instruções de manutenção, controlo e assistência técnica destas instruções para o uso. Alguns serviços de manutenção e de assistência técnica deverão ser executados por especialistas qualificados. Ver as instruções na secção Manutenção.

Todas as coberturas, protecções e punhos têm que estar montados antes de se pôr a máquina a funcionar. Verifique se a cobertura e o cabo vela de ignição estão em bom estado para evitar o risco de choque eléctrico.

O utente da máquina deve verificar se não se encontra qualquer pessoa ou animal num raio de 15 metros. Sempre que trabalhem vários utentes ao mesmo tempo e no mesmo local, a distância de segurança deve ser, no mínimo, o dobro do comprimento da árvore mas nunca menos de 15 metros.



ATENÇÃO! Esta máquina produz um campo electromagnético durante o funcionamento. Em determinadas circunstâncias, este campo pode interferir com o funcionamento de implantes médicos activos ou passivos. Para reduzir o risco de lesões graves ou mortais, recomendamos que portadores de dispositivos implantados consultem o seu médico e o fabricante do implante antes de utilizar a máquina.



ATENÇÃO! A utilização dum motor em ambiente fechado ou mal ventilado pode causar a morte por asfixia ou envenenamento por gás carbónico.

Equipamento de protecção pessoal

IMPORTANTE!

Um roçador de erva, de arbustos ou recortadora de relva, se indevida ou incorrectamente utilizados pode transformar-se num instrumento perigoso, causando sérios ferimentos ou até a morte do utente ou outras pessoas. É de extrema importância que você leia e compreenda o conteúdo destas instruções para o uso.

Em quaisquer circunstâncias de utilização da máquina deve ser utilizado equipamento de protecção pessoal aprovado. O equipamento de protecção pessoal não elimina o risco de lesão mas reduz os seus efeitos em caso de acidente. Consulte o seu concessionário na escolha do equipamento.



ATENÇÃO! Esteja sempre atento a sinais de alarme ou avisos de viva voz quando usar protectores acústicos. Retire os protectores acústicos logo que o motor tenha parado.

CAPACETE

Capacete de protecção no caso de haver risco de objectos em queda



PROTECTORES ACÚSTICOS

Devem-se usar protectores acústicos com suficiente insonorização.



PROTECÇÃO OCULAR

Deve sempre usar-se protecção ocular aprovada. Mesmo que se use viseira, devem usar-se óculos de protecção aprovados. Consideram-se óculos de protecção aprovados, os que estejam conformes com a norma ANSI Z87.1 nos EUA ou EN 166 nos países da UE.



INTRUÇÕES GERAIS DE SEGURANÇA

LUVAS

Deve-se usar luvas quando necessário, p. ex., na montagem do equipamento de corte.



BOTAS

Use botas com biqueiras de aço e solas antideslizantes.



VESTUÁRIO

Use roupas de material resistente e evite vestimentas demasiado largas que se possam prender facilmente em galhos e arbustos. Use sempre calças compridas grossas. Não use jóias, shorts ou outras calças curtas e não ande de sandálias ou descalço. O cabelo não deve passar abaixo dos ombros.

PRIMEIROS SOCORROS

Os primeiros socorros devem sempre estar à mão.



Equipamento de segurança da máquina

Nesta secção esclarecem-se quais são as peças de segurança da máquina, que função desempenham e ainda como efectuar o controlo e a manutenção para se certificar da sua operacionalidade. Ver capítulo Como se chama?, para localizar onde estas peças se encontram na sua máquina.

A duração da máquina pode ser afectada e o perigo de acidentes pode aumentar se a manutenção da máquina não for correcta e se as revisões e reparações não forem executadas de forma profissional. Se necessitar de mais esclarecimentos, entre em contacto com uma oficina autorizada.

IMPORTANTE! Toda a assistência e reparação da máquina requer formação especializada. Especialmente no que se refere ao equipamento de segurança. Se a máquina não satisfizer algum dos controlos abaixo mencionados, procure a sua oficina autorizada. A compra de qualquer dos nossos produtos garante-lhe a obtenção de reparação e assistência profissionais. Se o local da compra da máquina não for um dos nossos concessionários com assistência técnica, consulte a oficina autorizada mais próxima.



ATENÇÃO! Nunca use uma máquina com equipamento de segurança defeituoso. O equipamento de segurança da máquina deverá ser controlado e a sua manutenção feita conforme se descreve nesta secção. Se a sua máquina não satisfizer a algum desses controlos, deverá ser enviada a uma oficina autorizada para reparação.

Bloqueio do acelerador

O bloqueio do acelerador é construído para evitar a activação involuntária do acelerador. Quando se comprime o bloqueio (A) no punho (= quando se agarra no punho), liberta-se o acelerador (B). Quando se solta o punho, tanto o acelerador como o bloqueio retornam às suas posições originais. Isso ocorre por meio de dois sistemas de molas de retorno, independentes entre si. Esta posição significa que o acelerador automaticamente é levado para a marcha em vazio.

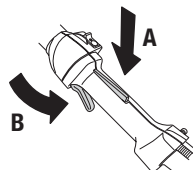

Verifique se o acelerador está fixo na posição marcha em vazio quando o bloqueio de acelerador estiver na sua posição original.

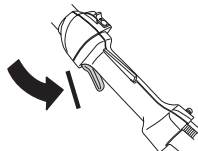

Comprima o bloqueio do acelerador e verifique se este retorna à sua posição original quando libertado.

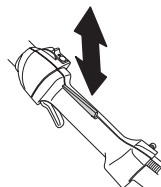

INTRUÇÕES GERAIS DE SEGURANÇA

Verifique se o acelerador e o bloqueio do acelerador funcionam com facilidade e se os seus respectivos sistemas de mola de retorno funcionam.

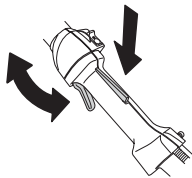

Veja instruções na secção Arranque. Arranque com a máquina e acelere a fundo. Solte o acelerador e verifique se o equipamento de corte pára e permanece imóvel. Se o equipamento de corte girar com o acelerador na marcha em vazio, controle o ajuste da marcha em vazio do carburador. Ver instruções no capítulo Manutenção.

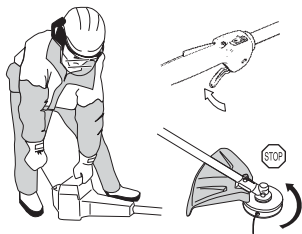

Contacto de paragem

O contacto de paragem é usado para desligar o motor.

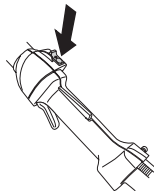

Arranque o motor e verifique se este se desliga quando o contacto de paragem é levado à posição de paragem.

Protecção do equipamento de corte

Esta protecção destina-se a evitar que objectos soltos sejam lançados contra o utente. A protecção evita também que o utente entre em contacto com o equipamento de corte.

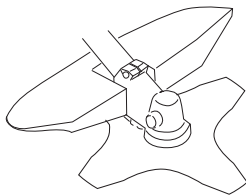

Verifique se a protecção está em bom estado e sem rachaduras. Troque a protecção se esta foi sujeita a golpes ou se tem rachaduras.

Use sempre a protecção recomendada para o equipamento de corte específico. Veja o capítulo Especificações técnicas



ATENÇÃO! Não pode ser utilizado, seja a que título for, equipamento de corte sem que esteja montada uma protecção aprovada. Veja no capítulo Especificações técnicas. Caso seja montada uma protecção errada ou defeituosa, isto pode causar sérios danos pessoais.

Sistema anti-vibração

A máquina está equipada com um sistema de amortecimento de vibrações, construído de forma a propiciar uma utilização tão confortável e isenta de vibrações quanto possível.

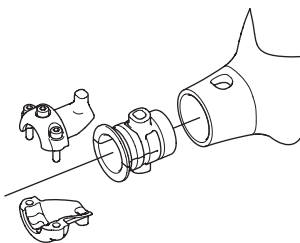
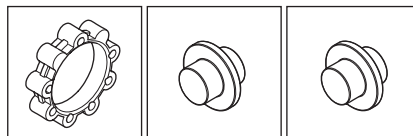
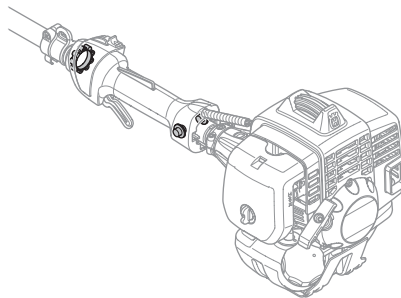

O uso de corda mal enrolada ou de equipamento de corte sem gume ou incorrecto (de tipo errado ou mal afiado, veja secção Limagem da lâmina) aumenta o nível de vibrações.

O sistema de amortecimento de vibrações da máquina reduz a transmissão das vibrações entre a parte do motor/equipamento de corte e a parte dos punhos.

Verifique periodicamente os elementos anti-vibração quanto a rachaduras no material e deformações.

INTRUÇÕES GERAIS DE SEGURANÇA

Verifique se os elementos anti-vibração estão inteiros e bem fixos.



ATENÇÃO! A exposição excessiva a vibrações pode levar a lesões arteriais ou nervosas em pessoas que tenham distúrbios do aparelho circulatório. Procure um médico se constatar sintomas corporais que se possam relacionar com exposição excessiva a vibrações. Exemplos desses sintomas são entorpecimento, ausência de tacto, comichões, "pontadas", dor, ausência ou redução da força normal, mudanças na cor da pele ou na sua superfície. Esses sintomas surgem normalmente nos dedos, mãos ou pulsos. O risco dessas lesões pode aumentar a baixas temperaturas.

Silenciador

O silenciador é construído para propiciar o mais baixo nível de ruído possível bem como desviar os gases de escape do utilizador. Os silenciadores equipados com catalisador também se destinam a reduzir matérias prejudiciais dos gases de escape.

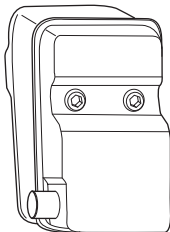

Nunca use uma máquina com silenciador defeituoso.

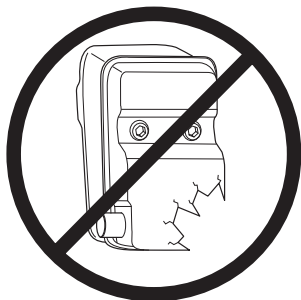

Verifique regularmente se o silenciador está fixo à máquina.

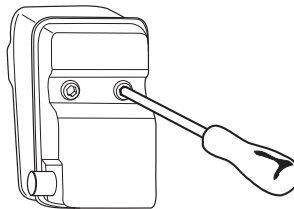

Se a sua máquina estiver equipada com um abafachamas, este deverá ser submetido a uma limpeza periódica. A rede obstruída leva a um aquecimento que pode acarretar sérios danos para o motor.



ATENÇÃO! O silenciador com catalisador aquece muito, tanto durante a utilização como após a paragem. Isto também se verifica na marcha em vazio. O contacto com o mesmo poderá causar queimaduras na pele. Cuidado com os riscos de incêndio!



ATENÇÃO! O interior do silenciador contém produtos químicos potencialmente cancerígenos. Evite o contacto directo com esses produtos se tiver um silenciador danificado.



ATENÇÃO! Tenha em mente o seguinte: Os gases de escape do motor são quentes e podem conter faíscas causadoras de incêndios. Portanto, nunca arranque com a máquina em interiores ou nas proximidades de material inflamável!

Porca de freio

Na fixação de alguns tipos de equipamento de corte são usadas porcas de freio.

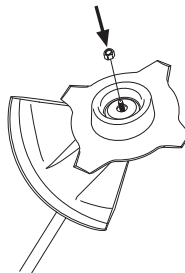

Ao montar, aperte a porca no sentido oposto ao sentido de rotação do equipamento de corte. Para desmontar, desaperte a porca no sentido da rotação do equipamento

INTRUÇÕES GERAIS DE SEGURANÇA

de corte. (NOTA! A porca tem rosca à esquerda.) Aperte a porca com a chave de aperto da porca do disco.

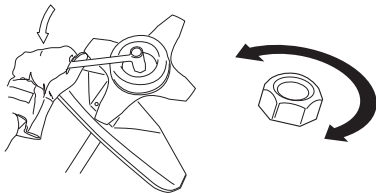

O fixador de nylon da porca de freio não deverá estar gasto a ponto de se poder apertar com os dedos. O aperto deverá manter um mínimo de 1,5 Nm. A porca deve ser substituída depois de ser apertada cerca de 10 vezes.

Equipamento de corte

Esta secção mostra como você, através de uma correcta manutenção e uso do equipamento de corte correcto, poderá:

- Reduzir as tendências da máquina a retrocesso.
- Conseguir máxima capacidade de corte.
- Aumentar a vida útil do equipamento de corte.

IMPORTANTE!

Use somente o equipamento de corte junto com a protecção recomendada! Veja o capítulo Especificações técnicas.

Veja nas instruções do equipamento de corte como carregar correctamente a corda e como escolher o diâmetro de corda certo.

Mantenha os dentes de corte da lâmina sempre bem e correctamente afiados! Siga as nossas recomendações. Veja também as instruções na embalagem da lâmina.



ATENÇÃO! Pare sempre o motor antes de trabalhar no equipamento de corte. Este continua a girar mesmo depois de se soltar o acelerador. Verifique se o equipamento de corte parou completamente e retire o cabo da vela de ignição antes de começar o trabalho nesse equipamento.



ATENÇÃO! Um equipamento de corte incorrecto ou uma lâmina erradamente limada aumentam o risco de acidentes.

Equipamento de corte

As lâminas e facas para erva destinam-se a roçar erva espessa.

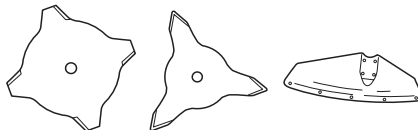

O cabeçote de recorte destina-se ao corte de relva.



Regras básicas



Use somente o equipamento de corte junto com a protecção recomendada! Veja o capítulo Especificações técnicas.

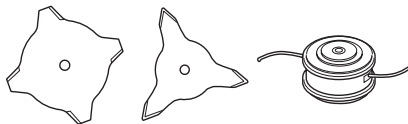

Mantenha os dentes de corte da lâmina correctamente afiados! Siga as nossas instruções e use o calibrador de lima recomendado. Uma lâmina mal afiada ou danificada aumenta os riscos de acidentes.

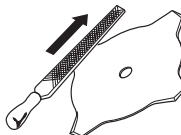

Verifique se o equipamento de corte está danificado ou com rachaduras. Um equipamento de corte danificado deve sempre ser substituído.

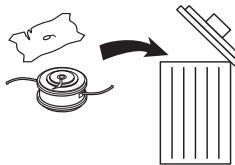

INTRUÇÕES GERAIS DE SEGURANÇA

Limagem da faca e da lâmina para erva



- Veja as instruções na embalagem do equipamento de corte para limagem correcta. A lâmina e a faca limam-se com uma lima plana de grau simples.
- Lime todos os gumes igualmente para conservar o equilíbrio.

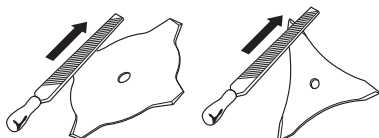

ATENÇÃO! Deite sempre fora lâminas encurvadas, empenadas, rachadas, partidas ou por qualquer outro modo danificadas. Nunca tente desempenar uma lâmina para a reutilizar. Use somente lâminas originais do tipo especificado.

Cabeçote de recorte

IMPORTANTE!

Certifique-se sempre de que a corda de corte seja enrolada firme e uniformemente no tambor, para evitar a ocorrência de vibrações prejudiciais à saúde na máquina.

- Use somente os cabeçotes e cordas de corte recomendados. Foram testados pelo fabricante para se adequarem a um determinado tamanho de motor. Isto é de especial importância quando se usar um cabeçote de recorte totalmente automático. Use somente o equipamento de corte recomendado. Ver Especificações técnicas.

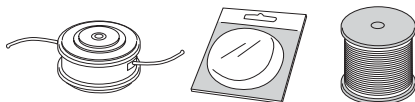

- De modo geral, uma máquina pequena requer cabeçotes de recorte pequenos e vice-versa. Isto pelo facto de que, ao cortar com a corda, o motor tem de lançar a corda radialmente a partir do cabeçote de recorte e ainda vencer a resistência da relva a cortar.
- O comprimento da corda também é importante. Uma corda mais comprida requer maior potência do motor do que uma corda curta de igual diâmetro.
- Certifique-se de que a faca que se encontra na protecção de recorte esteja intacta. Ela é usada para cortar a corda ao comprimento certo.
- Para obter maior vida útil para a corda, esta pode ser posta de molho na água por uns dois dias. A corda torna-se então mais rija e dura mais.

MONTAGEM

Montagem do punho em forma de J



- Encoste o punho contra o tubo. Tenha cuidado para que o punho fique montado abaixo da seta de marcação do tubo.

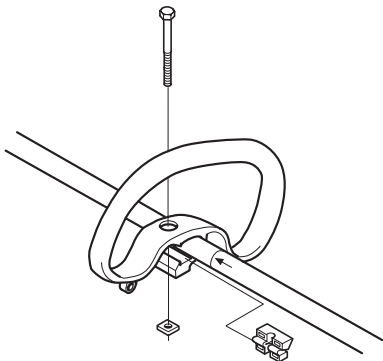

- Introduza o espaçador na ranhura do punho fechado.
- Monte a porca e o parafuso. Não aperte demasiado.
- O punho em forma de J é montado no punho fechado conforme a figura.

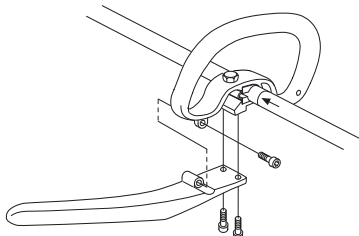

- Afine agora a posição para que o recortador tenha uma posição de trabalho cómoda. Aperte o parafuso/maçaneta.

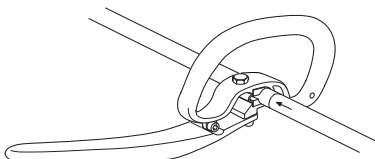

ATENÇÃO! Ao montar o punho em forma de J, só é permitido o uso de lâminas para erva/facas para erva ou do cabeçote de recorte/facas de plástico. A lâmina de serra nunca deve ser usada com o punho em forma de J.

Montagem da lâmina e cabeçote de recorte



ATENÇÃO!

Ao montar o equipamento de corte, é de extrema importância que o accionador/flange de apoio se ajuste correctamente ao furo central do equipamento de corte. Se o equipamento de corte não estiver montado correctamente, poderá originar danos pessoais graves, com perigo de morte.

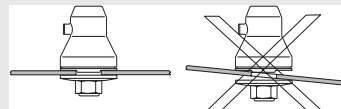

ATENÇÃO! Não pode ser utilizado, seja a que título for, equipamento de corte sem que esteja montada uma protecção aprovada. Veja no capítulo Especificações técnicas. Caso seja montada uma protecção errada ou defeituosa, isto pode causar sérios danos pessoais.

IMPORTANTE! Para trabalhar com a lâmina de serra ou relva, a máquina deve estar equipada com a direcção, protecção da lâmina e suporte correctos e adequados.

Montagem da protecção de lâmina, lâmina de relva e faca de relva



- A protecção da lâmina/protecção combinada (A) engancha no suporte do tubo e é fixada com um parafuso (L). **NOTA!** Use a protecção de lâmina recomendada. Ver o capítulo Especificações técnicas.

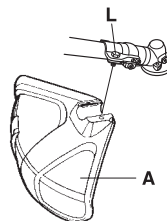
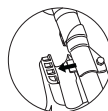

- Monte o accionador (B) na ponta do eixo de saída.
- Gire o eixo da lâmina até que um dos orifícios do accionador coincida com o orifício correspondente na caixa de engrenagens.

MONTAGEM

- Introduza o pino de freio (C) no orifício para frear o eixo.
- Coloque a lâmina (D), copo de apoio (E) e flange de apoio (F) no eixo de saída.
- Monte a porca (G). A porca é apertada ao binário de 35-50 Nm (3,5-5 kgm). Use a chave de caixa do jogo de ferramentas. Mantenha o cabo da chave o mais próximo possível da protecção da lâmina. A porca aperta-se quando a chave é girada contra o sentido de rotação (CUIDADO! rosca à esquerda).

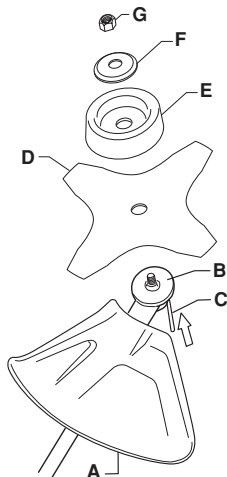

Montagem da protecção de recorte e do cabeçote de recorte



- Colocar a protecção de recorte (A) para trabalho com a cabeça de recorte. A protecção de recorte/protecção combinada é engatada no tubo e fixada com um parafuso (L).

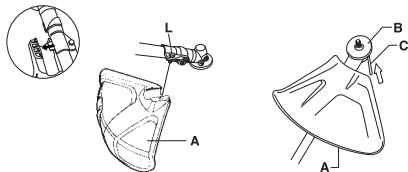

- Monte o accionador (B) na ponta do eixo de saída.
- Gire o eixo da lâmina até que um dos orifícios do accionador coincida com o orifício correspondente na caixa de engrenagens.
- Introduza o pino de freio (C) no orifício para frear o eixo.

- Atarraxe o cabeçote de recorte/facas de plástico (H) no sentido contrário ao da rotação.

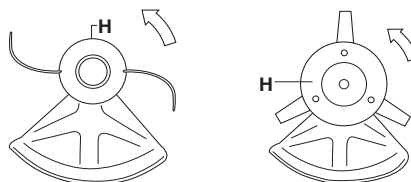

- A desmontagem é feita pela ordem inversa.

Montagem da protecção para transporte



- 1 Insira a lâmina na protecção para transporte (A).
- 2 Encaixe os dois fechos (B) nas ranhuras (C), para fixar a protecção de transporte.

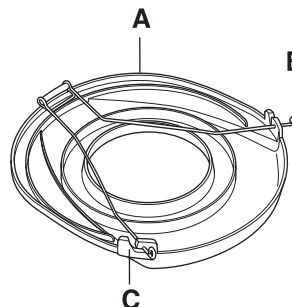

MANEJO DE COMBUSTÍVEL

Segurança no manejo de combustível

Nunca arranque com a máquina:

- 1 Se derramou combustível sobre a máquina. Remova todo o líquido derramado e deixe que os restos de gasolina se evaporem.
- 2 Se derramou combustível sobre si próprio ou na sua roupa, troque de roupa. Lave as partes do corpo que estiveram em contacto com o combustível. Lave com água e sabonete.
- 3 Se a máquina tiver fuga de combustível. Controle regularmente se há fugas na tampa do depósito e nos tubos de combustível.

Transporte e armazenagem

- Guarde e transporte a máquina e o combustível de modo tal que não haja o risco de possíveis fugas e vapores entrarem em contacto com fontes de faíscas ou chama aberta, tais como máquinas e motores eléctricos, contactos/interruptores eléctricos ou mesmo caldeiras.
- Ao armazenar e transportar combustível, utilize recipiente especialmente destinado e aprovado para esse fim.
- Em armazenagem por tempo prolongado, o depósito de combustível da máquina deve ser esvaziado. Consulte o posto de abastecimento mais próximo sobre como proceder com o combustível excedente.
- Certifique-se de que a máquina foi cuidadosamente limpa e submetida a uma revisão completa antes de ser armazenada por tempo prolongado.
- A protecção para transporte do equipamento de corte deve sempre estar montada, durante o transporte ou armazenagem da máquina.
- Trave a máquina durante o transporte.
- Para impedir o arranque accidental do motor, a protecção da vela deve sempre ser retirada quando a máquina for armazenada por tempo prolongado, quando a máquina não estiver sob vigilância e durante todos os serviços de manutenção.



ATENÇÃO! Tenha cuidado ao manusear combustível. Pense nos riscos de incêndio, explosão e inalação.

Combustível

NOTA! A máquina está equipada com um motor de dois tempos e deve sempre funcionar com uma mistura de gasolina e óleo para motores de dois tempos. Para assegurar a mistura correcta é importante medir cuidadosamente a quantidade de óleo a ser misturada. No caso de pequenas quantidades de combustível a

misturar, até pequenos erros na quantidade de óleo influem fortemente na proporção da mistura.



ATENÇÃO! O combustível e os vapores do combustível são muito inflamáveis e podem causar graves lesões em caso de inalação ou contacto com a pele. Seja portanto cauteloso ao manusear combustível e providencie de modo a haver boa ventilação durante o manuseamento de combustível.

Gasolina



NOTA! Use sempre mistura de óleo com gasolina de qualidade com um mínimo de 90 octanas (RON). Se a sua máquina estiver equipada com catalisador (ver capítulo Especificações técnicas), deverá usar sempre gasolina sem chumbo misturada com óleo. A gasolina com chumbo destrói o catalisador.

Sempre que esteja disponível gasolina ecológica, a chamada gasolina alquílica, esta deve ser utilizada.



- O índice de octano mínimo recomendado é 90 (RON). No caso do motor funcionar com gasolina com um índice de octano inferior a 90, o motor pode começar a "grilar". Isso pode causar um aumento de temperatura no motor que pode causar graves avarias no mesmo.
- Ao trabalhar continuamente em rotação alta, recomenda-se um índice de octano mais elevado.

Óleo de dois tempos

- Para obter o melhor resultado e rendimento, use óleo para motores a dois tempos HUSQVARNA, produzido especialmente para os nossos motores a dois tempos arrefecidos a ar.
- Não use nunca óleo para motores fora de borda a dois tempos e arrefecidos a água, também chamado 'óleo para foras de borda' (designado TCW).
- Nunca use óleo para motores a quatro tempos.
- Um óleo de baixa qualidade ou uma mistura de óleo/combustível demasiado rica podem aventurar o funcionamento do catalizador e reduzir-lhe a vida útil.

MANEJO DE COMBUSTÍVEL

- Proporção de mistura
1:50 (2%) com óleo para motores a dois tempos HUSQVARNA.
1:50 (2%) com outros óleos para motores de dois tempos arrefecidos a ar, com homologação JASO FC/ ISO EGC.

Gasolina, litros	Óleo de dois tempos, litros
	2% (1:50)
5	0,10
10	0,20
15	0,30
20	0,40

Mistura

- Misture sempre gasolina e óleo num recipiente limpo e aprovado para gasolina.
- Comece sempre por juntar metade da gasolina a ser misturada. Junte depois todo o óleo. Agite bem a mistura. Por fim, junte o restante da gasolina.
- Agite a mistura cuidadosamente antes de a despejar no depósito de combustível da máquina.

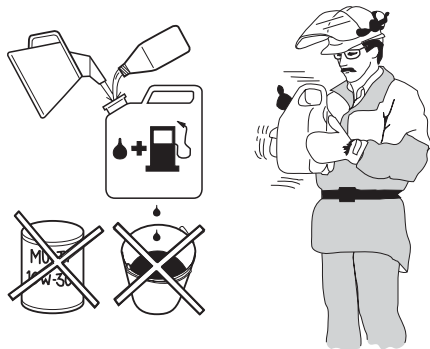

- Não misture combustível além do necessário para se consumir durante um mês, no máximo.
- Se a máquina não for usada por um longo período, esvazie o depósito de combustível e limpe-o.



ATENÇÃO! O silenciador com catalisador fica extremamente quente durante a utilização e após a paragem. Isto aplica-se inclusivamente ao funcionamento na marcha em vazio. Tome cuidado com os riscos de incêndio, especialmente ao manejar próximo a materiais e/ou gases inflamáveis.

Abastecimento



ATENÇÃO! As medidas de precaução abaixo diminuem os riscos de incêndio:

Não fume nem ponha nenhum objecto quente nas proximidade do combustível.

Nunca abasteça com o motor em funcionamento.

Pare o motor e deixe arrefecer alguns minutos antes de abastecer.

Abra a tampa do depósito devagar, ao abastecer, para dar saída lenta aos gases se houver um excesso de pressão.

Aperte bem a tampa do depósito após abastecer.

Afaste sempre a máquina do local de abastecimento ao arrancar.

- Use reservatórios de combustível com protecção contra enchimento excessivo.
- Seque bem à volta da tampa do depósito. Sujidades no depósito causam problemas de funcionamento.
- Certifique-se de que o combustível está bem misturado, agitando o recipiente antes de encher o depósito.

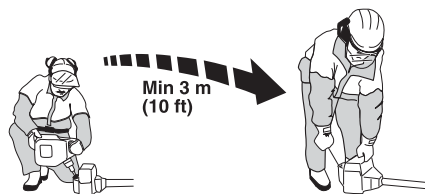

ARRANQUE E PARAGEM

Controlo antes de arrancar



- Nunca use a máquina sem protecção ou com protecção danificada.
- Todas as coberturas devem estar devidamente montadas e intactas antes do arranque da máquina.
- Verifique na lâmina se não há rachaduras na base dos dentes ou no furo central. O motivo mais comum de formação de rachaduras são cantos afiados na base dos dentes, criados por limagem ou por ter a lâmina sido usado com dentes cegos. Deite fora a lâmina se descobrir rachaduras.

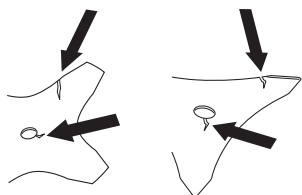

- Verifique o flange de apoio para que não haja nenhuma rachadura, devido a fadiga ou aperto excessivo. Deite fora o flange de apoio caso tenha rachaduras.

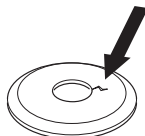

- Certifique-se de que a porca de freio não perca a sua força. O seu binário de bloqueio deve ser no mínimo de 1,5 Nm. O seu binário de aperto deve ser de 35-50 Nm.



- Verifique a protecção da lâmina quanto a danos e rachaduras. Substitua a protecção da lâmina se esta tiver sido sujeita a golpes ou apresentar rachaduras.

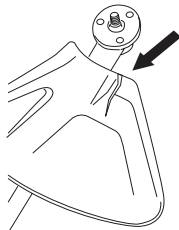

- Verifique o cabeçote de recorte e a protecção de recorte quanto a danos e rachaduras. Substitua o cabeçote de recorte ou a protecção de recorte se

tiverem sido sujeitos a golpes ou apresentarem rachaduras.

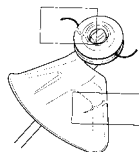

Arranque e paragem



ATENÇÃO! A cobertura da embraiagem, completa com o tubo, tem que estar montada antes da máquina arrancar, para que não possa soltar-se e causar lesões pessoais.

Afaste sempre a máquina do local de abastecimento ao arrancar. Coloque a máquina numa base sólida. Assegure-se de que o equipamento de corte não possa tocar em nenhum objecto.

Não permita a presença de pessoas estranhas na área de trabalho, sob risco de danos pessoais sérios. A distância de segurança é de 15 metros.

Arranque



Ignição: Leve o contacto de paragem à posição de arranque.

Bomba de combustível: Premir a bolha de borracha da bomba de combustível repetidas vezes, até que o combustível comece a encher a bolha. Não é necessário encher a bolha completamente.

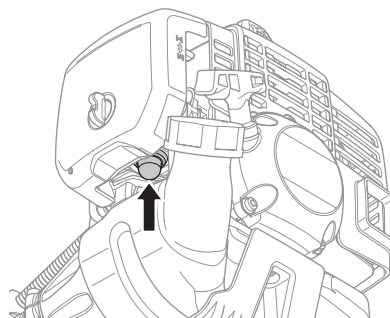

ARRANQUE E PARAGEM

Estrangulador: Ponha o comando na posição de estrangular.

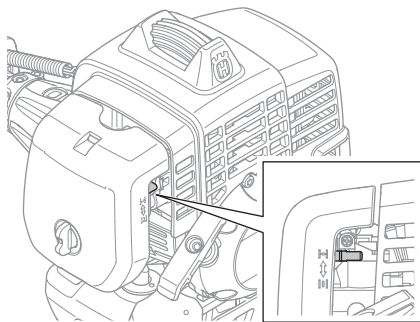

ATENÇÃO! Quando o motor é posto em marcha com o arranque a frio na posição de choke ou aceleração de arranque, o equipamento de corte começa imediatamente a girar.

Pressione o corpo da máquina contra o solo com a mão esquerda (NOTA! Não o faça com o pé!). Agarre depois a pega do arranque com a mão direita e puxe a corda lentamente até sentir resistência (o mecanismo de arranque começa a actuar) e em seguida puxe com movimentos rápidos e fortes. **Nunca enrole a corda de arranque na mão.**

Restabeleça imediatamente o arranque a frio quando houver explosão no motor e faça repetidas tentativas até o motor arrancar.

NOTA! Não puxe inteiramente a corda de arranque nem solte a pega do arranque se estiver em posição totalmente distendida. Esta prática pode danificar a máquina.



NOTA! Não colocar nenhuma parte do corpo na superfície marcada. Contacto com a mesma pode resultar em queimaduras na pele ou choque eléctrico se a protecção da vela estiver defeituosa. Use sempre luvas.

Nunca utilize uma máquina com a protecção da vela defeituosa.

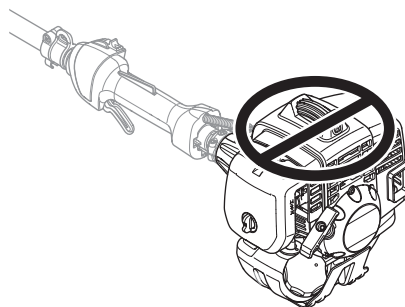

Paragem



O motor pára ao desligar a ignição.

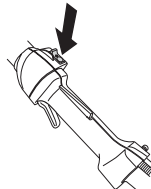

TÉCNICA DE TRABALHO

Instruções gerais de trabalho

IMPORTANTE!

Esta secção aborda regras básicas de segurança para o trabalho com o roçador e a recortadora.

Se você se sentir inseguro sobre o modo de prosseguir com o trabalho, consulte um especialista. Dirija-se ao seu revendedor ou à sua oficina autorizada.

Evite toda a forma de uso para a qual se sinta insuficientemente qualificado.

Antes de usar, você deverá compreender a diferença entre desbravamento florestal, roçadura de relva e recorte de relva.

Regras básicas de segurança



- 1 Observe a vizinhança:
 - Para assegurar-se de que pessoas, animais ou outro factor não possam interferir no seu controlo sobre a máquina.
 - Para evitar que pessoas, animais ou outros possam entrar em contacto com o equipamento de corte ou objectos soltos que possam ser arremessados à distância pelo equipamento de corte.
 - **NOTA!** Nunca use uma máquina sem que possa pedir ajuda em caso de acidente.
- 2 Inspeccione a área de trabalho. Remova objectos soltos tais como pedras, pedaços de vidro, pregos, arame, cordas, etc., que possam ser arremessados ou enredar-se no equipamento de corte.
- 3 Evite o uso em condições meteorológicas desfavoráveis. Por exemplo, em denso nevoeiro, chuva e vento fortes, frio intenso, etc. Trabalhar com mau tempo é cansativo e pode ocasionar situações perigosas, por exemplo, solo escorregadio, influência na direcção de abate das árvores, etc.
- 4 Certifique-se de que pode andar e estar de pé com segurança. Tenha cuidado com eventuais obstáculos em caso de um deslocamento inesperado (raízes,

pedras, galhos, buracos, valas, etc.). Use de extrema precaução ao trabalhar em terreno inclinado.



- 5 Mantenha bom equilíbrio e apoio para os pés.
- 6 Segure sempre a máquina com as duas mãos. Mantenha a máquina no lado direito do corpo.

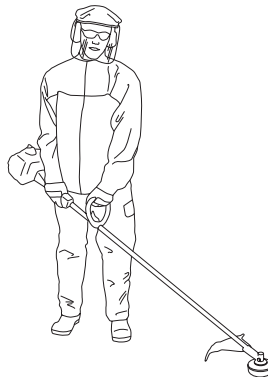

- 7 Tenha o equipamento de corte abaixo do nível da cintura.
- 8 Ao deslocar-se, desligue o motor. Em deslocamentos mais longos bem como durante transportes, use a protecção para transporte.
- 9 Nunca pouse a máquina com o motor em funcionamento sem que a tenha bem vigiada.



ATENÇÃO! Nem o utilizador da máquina nem qualquer outra pessoa deverão tentar afastar o material cortado enquanto o motor ou o equipamento de corte estiverem a rodar, dado que isso pode provocar graves ferimentos.

Faça parar o motor e o equipamento de corte antes de remover o material enrolado à volta do eixo da lâmina, caso contrário incorre-se no risco de ferimentos graves. A engrenagem angular pode estar quente durante e algum tempo depois do uso. Risco de queimaduras em caso de contacto directo.

TÉCNICA DE TRABALHO



ATENÇÃO! Cuidado com material arremessado. Use sempre protecção aprovada para os olhos. Nunca se incline sobre a protecção do equipamento de corte. Pedras, lixo, etc., podem ser projectados contra os olhos e causar cegueira ou ferimentos graves.

Mantenha estranhos ao trabalho afastados. Crianças, animais, espectadores e ajudantes deverão ficar fora da zona de segurança de 15 metros. Pare a máquina imediatamente se alguém se aproximar. Nunca balance a máquina em sua volta sem verificar se alguém se encontra atrás de si ou na zona de segurança.

Técnicas básicas de trabalho

Deixe o motor baixar para a marcha em vazio após cada momento de trabalho. Aceleração total por muito tempo, sem carga para o motor pode causar sérios danos ao motor.



ATENÇÃO! Por vezes prendem-se ramos ou galhos e erva entre a protecção e o equipamento de corte. Pare sempre o motor para efectuar a limpeza.



ATENÇÃO! As máquinas equipadas com lâminas de serra ou lâminas para a relva podem ser projectadas violentamente para o lado quando a lâmina entra em contacto com um objecto fixo. Isto chama-se arremesso da lâmina. O arremesso da lâmina pode ser suficientemente violento para projectar a máquina e/ou o operador em qualquer direcção e, eventualmente, perder o controlo sobre a máquina. O arremesso da lâmina pode ocorrer sem aviso prévio se a máquina bater em tronco oculto, emperrar ou ficar entalada. A ocorrência de arremesso da lâmina é mais provável em áreas onde é difícil ver o material que está a ser cortado.

Evite serrar no quadrante superior direito da lâmina. Devido à rotação da lâmina, poderá ocorrer um retrocesso justamente nesta área da lâmina, quando o contacto se faz com troncos mais grossos.

Roçar relva com a lâmina para erva



- Lâminas e facas para erva nunca devem ser usadas para caules lenhosos.
- Para todos os tipos de erva alta e espessa, usa-se a lâmina para erva.
- A relva é roçada com um movimento pendular lateral, em que o movimento da direita para a esquerda é a fase de roçar e o movimento da esquerda para a direita o retorno. Deixe a lâmina trabalhar com o lado esquerdo (entre as posições correspondentes às 8h e meio dia dos ponteiros do relógio).

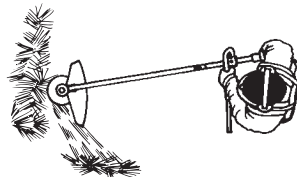

- Se inclinar a lâmina um pouco para a esquerda ao roçar, a relva acumula-se numa linha, facilitando a recolha, p. ex. com o ancinho.
- Procure trabalhar ritmicamente. Esteja bem plantado, com os pés afastados. Mova-se para a frente depois do movimento de retorno e fique bem plantado outra vez.
- Deixe o copo de apoio tocar levemente no solo. Assim protege a lâmina contra o contacto com o solo.
- Reduza o risco de se enroscar erva na lâmina, seguindo as regras seguintes:
 - 1 Trabalhe sempre com aceleração total.
 - 2 Evite a erva recém-cortada no movimento de retorno.
- Pare o motor, desprenda a correia de suporte e coloque a máquina no chão antes de recolher o material cortado.

TÉCNICA DE TRABALHO

Recorte de relva com o cabeçote de recorte



Recorte

- Mantenha o cabeçote de recorte um pouco acima do solo e incline-o angularmente. É a extremidade da corda que executa o trabalho. Deixe a corda trabalhar no seu próprio ritmo. Nunca pressione a corda contra materiais a serem removidos.

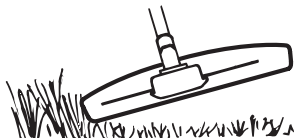

- A corda remove facilmente relva e ervas daninhas junto a paredes, vedações, árvores e canteiros mas também pode danificar cascas de árvores e arbustos sensíveis, bem como as estacas das vedações.
- Diminua o risco de danos à vegetação, encurtando para 10-12 cm a corda e reduzindo a rotação do motor.

Raspagem

- A técnica de raspagem remove toda a vegetação indesejável. Mantenha o cabeçote de recorte um pouco acima do solo e incline-o. Deixe a extremidade da corda tocar o solo à volta das árvores, estacas, estátuas, etc. NOTA! Esta técnica aumenta o desgaste das cordas.

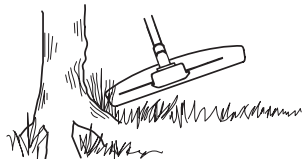

- A corda desgasta-se mais rapidamente e tem de ser alimentada mais frequentemente em trabalhos contra pedras, tijolos, betão, vedações de metal, etc., do que em contacto com árvores e vedações de madeira.
- Ao recortar e raspar use aceleração menor que a total para que a corda dure mais e o cabeçote de recorte sofra menos desgaste.

Corte



- A recortadora é ideal para cortar relva em lugares de difícil acesso para o cortador de relva comum. Mantenha a corda paralela ao solo ao cortar. Evite pressionar o cabeçote de recorte contra o solo já que isto poderá danificar o relvado e a alfaia.

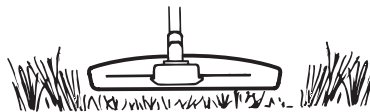

- Evite que o cabeçote de recorte tenha contacto permanente com o solo durante um corte normal. Tal procedimento pode causar danos e desgaste no cabeçote de recorte.

Varredura

- A acção de sopro da corda a girar pode ser utilizada para uma rápida e simples limpeza. Mantenha a corda paralela e acima da superfície a varrer e movimente a alfaia para a frente e para trás.

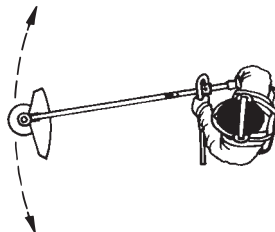

- Ao cortar e varrer, use aceleração total para um bom resultado.

MANUTENÇÃO

Carburador

Ajustamento da marcha em vazio (T)

Verifique se o filtro do ar está limpo. O equipamento de corte não deve rodar quando a marcha em vazio está correctamente ajustada. Se for necessário afinar, feche (no sentido horário) o parafuso T, com o motor a funcionar, até o equipamento de corte começar a girar. Abra (no sentido anti-horário) o parafuso até o equipamento de corte parar. A rotação correcta na marcha em vazio é atingida quando o motor funcionar regularmente em todas as posições, com boa margem até à rotação em que o equipamento de corte começa a girar..

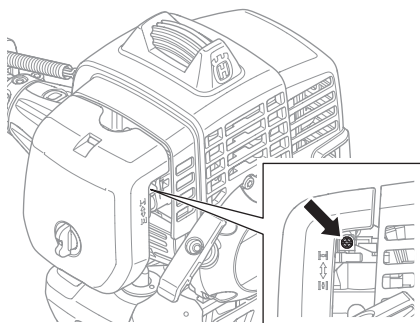

ATENÇÃO! Se não for possível ajustar a rotação na marcha em vazio, de modo a que o equipamento de corte pare, entre em contacto com o seu revendedor ou oficina autorizada. Não utilize a máquina até esta estar correctamente regulada ou devidamente reparada.

Filtro de ar



O filtro de ar deve ser limpo regularmente, removendo-se poeira e sujidades de modo a evitar:

- Distúrbios no carburador
- Problemas de arranque
- Diminuição de potência
- Desgaste inútil das peças do motor.

- Consumo de combustível fora do normal.

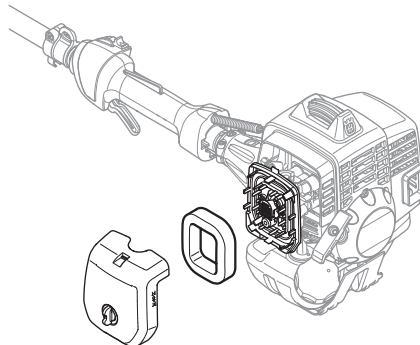

Limpe o filtro após 25 horas de funcionamento ou mais frequentemente em ambientes de muita poeira.

Limpeza do filtro de ar

Desmonte a cobertura do filtro de ar e remova o filtro. Lave-o bem com água quente e sabão. O filtro deverá estar seco ao montar novamente no lugar.

Um filtro de ar usado por longo tempo nunca pode ficar completamente limpo. Por isso o filtro deve, a intervalos regulares, ser trocado por um novo. **Um filtro danificado deve sempre ser substituído.**

Filtro de combustível

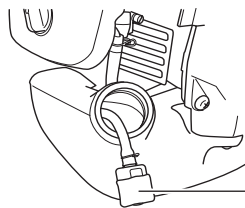

- 1 Filtro de combustível

Se a alimentação de combustível ao motor falhar, verifique a tampa do reservatório e o filtro do combustível, para verificar se há bloqueios.

MANUTENÇÃO

Engrenagem angular



A engrenagem angular é lubrificada de fábrica com a quantidade de massa necessária. Antes da máquina entrar em funcionamento deve ser verificado se a engrenagem está cheia de massa a 3/4. Utilize a massa especial HUSQVARNA.

A massa lubrificante da caixa de engrenagens normalmente não necessita de ser substituída, a não ser no caso de eventuais reparações.

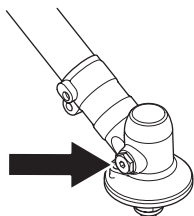

Vela de ignição



O funcionamento da vela de ignição é sensível a:

- Carburador incorrectamente regulado.
- Uma mistura incorrecta de óleo no combustível (óleo a mais ou de tipo errado).
- Filtro de ar sujo.

Esses factores causam a formação de crostas nos eléctrodos da vela de ignição e podem ocasionar problemas no funcionamento e dificuldades em arrancar.

Se a potência da máquina for baixa, se for difícil de arrancar ou a marcha em vazio for inconstante: verifique sempre a vela de ignição, antes de tomar outras providências. Se a vela estiver suja, limpe-a e verifique se a folga entre os eléctrodos é de 0,9-1,0 mm. A vela de ignição deve ser trocada após um funcionamento de cerca de um mês ou mais cedo se necessário.

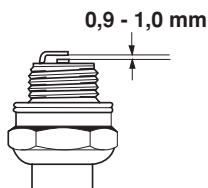

NOTA! Use sempre o tipo de vela de ignição recomendado! Uma vela de ignição incorrecta pode danificar o pistão/cilindro. Verifique se a vela de ignição não produz interferências de rádio.

MANUTENÇÃO

Esquema de manutenção

Abaixo segue uma lista dos cuidados a ter com a máquina. A maioria dos pontos encontram-se descritos na secção Manutenção. O utente só pode efectuar trabalhos de manutenção e assistência do tipo descrito nestas instruções. Intervenções maiores devem ser efectuadas por uma oficina autorizada.

Manutenção	Controle diário	Controle semanal	Controle mensal
Limpe a máquina externamente.	X		
Verifique se a correia de suporte está intacta.	X		
Verifique se o bloqueio do acelerador e se o acelerador funcionam com segurança.	X		
Verifique se o punho e a direcção estão completos e devidamente fixos.	X		
Verifique se o contacto de paragem funciona.	X		
Verifique se o equipamento de corte não gira na marcha em vazio.	X		
Limpe o filtro de ar. Troque se necessário.	X		
Verifique se a protecção está em bom estado e sem rachaduras. Troque a protecção se esta foi sujeita a golpes ou se tem rachaduras.	X		
Verifique se a lâmina está bem centrada, bem afiada e não apresenta rachaduras. Uma lâmina descentrada causa vibrações que podem danificar a máquina.	X		
Verifique se o cabeçote de recorte está intacto e não apresenta rachaduras. Substitua o cabeçote de recorte se necessário.	X		
Verifique se o parafuso de bloqueio do equipamento de corte está correctamente apertado.	X		
Verifique se a protecção para transporte da lâmina está completa e se pode ser devidamente fixada.	X		
Verifique se os parafusos e porcas estão apertados.	X		
Verifique se não há fuga de combustível do motor, depósito ou tubagem de combustível.	X		
Verifique o dispositivo de arranque e a sua corda.		X	
Verifique se os isoladores de vibração estão danificados.		X	
Limpe a vela de ignição por fora. Desmonte e controle a distância entre os eléctrodos. Ajuste a distância para 0,6-0,7 mm ou substitua a vela de ignição. Verifique se a vela de ignição não produz interferências de rádio.		X	
Limpe o carburador exteriormente e o espaço à volta deste.		X	
Verifique se a engrenagem angular está cheia de massa lubrificante a 3/4. Ateste com massa especial se necessário.		X	
Verifique se o filtro de combustível não está sujo e se o tubo de combustível não está gretado nem tem outros defeitos. Se necessário substituir.			X
Verifique todos os cabos e conexões.			X
Verifique a embraiagem, as molas da embraiagem e o tambor de acoplamento com vista a desgaste. Se necessário, substituir as peças numa oficina autorizada.			X
Substitua a vela de ignição. Verifique se a vela de ignição não produz interferências de rádio.			X

ESPECIFICAÇÕES TÉCNICAS

Especificações técnicas

233RJ

Motor

Cilindrada, cm ³	29,5
Diâmetro do cilindro, mm	38,0
Curso do pistão, mm	26
Rotação em vazio, r/min.	3000
Rotação máxima recomendada, r/min.	11500
Rotação no eixo de saída, rpm	7880
Potência máx. do motor, de acordo com a ISO 8893, kW/ r/min	1,0/8000
Silenciador com catalisador	Não

Sistema de ignição

Vela de ignição	NGK CMR7H-10
Folga dos eléctrodos, mm	0,9-1,0

Sistema de combustível/lubrificação

Capacidade do depósito, litros	0,75
--------------------------------	------

Peso

Peso sem combustível, equipamento de corte e protecção, kg	5,5
--	-----

Emissões de ruído

(ver nota 1)

Nível de potência sonora, medido em dB(A)	111
Nível de potência sonora, L _{WA} garantido dB(A)	112

Níveis sonoros

(ver nota 2)

Nível de pressão sonora equivalente, junto do ouvido do utente, medido conforme EN ISO 11806 e ISO 22868, dB(A)

Equipado com cabeçote de recorte (original)	98
Equipado com lâmina de relva (original)	95

Níveis de vibração

(ver nota 3)

Níveis de vibração equivalente ($a_{hv,eq}$) nos punhos, medidos de acordo com a norma EN ISO 11806 e ISO 22867, m/s²

Equipado com cabeçote de recorte (original), esquerda/direita	7,1/3,7
Equipado com lâmina de relva (original), esquerda/direita	2,6/1,7

Nota 1: Emissões sonoras para as imediações, medidas sob forma de potência sonora (L_{WA}) conforme a directiva da CE 2000/14/CE. O nível de potência sonora registado para a máquina foi medido com o equipamento de corte original que debita o nível mais alto. A diferença entre a potência sonora garantida e medida é que a potência sonora garantida inclui também a dispersão no resultado da medição e as variações entre diferentes máquinas do mesmo modelo, de acordo com a Directiva 2000/14/CE.

Nota 2: Os dados registados para o nível de pressão de ruído equivalente para a máquina tem uma dispersão estatística típica (desvio padrão) de 1 dB (A).

Nota 3: Os dados registados para o nível de vibração equivalente têm uma dispersão estatística típica (desvio padrão) de 1 m/s²

ESPECIFICAÇÕES TÉCNICAS

Acessórios aprovados	Tipo	Protecção para equipamento de corte, Art. nº
Lâmina para erva/faca para erva	Grass 255-4 (Ø 255 4-dentes)	503 93 42-02
	Multi 255-3 (Ø 255 3-dentes)	503 93 42-02
Facas de plástico	Tricut Ø 300 mm (Lâminas separadas com número de série 531 01 77-15)	503 93 42-02
Cabeçote de recorte	T25 (corda Ø 2,0 - 2,7 mm)	503 97 71-01 / 503 93 42-02
	T35, T35x (corda Ø 2,4 - 3,0 mm)	503 97 71-01 / 503 93 42-02
	S35 (corda Ø 2,4 - 3,0 mm)	503 97 71-01 / 503 93 42-02
Copo de apoio	Fixo	-

Certificado CE de conformidade (Válido unicamente na Europa)

Nós, **Husqvarna AB**, SE-561 82 Huskvarna, Suécia, telefone nº +46-36-146500, declaramos ser de nossa inteira responsabilidade que os produtos roçador **Husqvarna 233RJ** a que se refere esta declaração, com números de série do ano de 2009 e seguintes (o ano é claramente identificado na etiqueta de tipo, seguido de um número de série) está conforme a DIRECTRIZ DO CONSELHO a seguir mencionada:

- de 17 de Maio de 2006 "referente a máquinas" **2006/42/CE**
- de 15 de Dezembro de 2004 "referente a compatibilidade electromagnética" **2004/108/CEE**.
- de 8 de Maio de 2000 "referente à emissões sonoras para as imediações" **2000/14/CE**. Avaliação de conformidade efectuada de acordo com as disposições do Anexo V. Para informações referentes às emissões sonoras, ver o capítulo Especificações técnicas.

Foram respeitadas as normas seguintes: **EN ISO 12100-2:2003, CISPR 12:2007, EN ISO 11806:2008**

O controle de tipo, facultativo, foi efectuado por SMP Svensk Maskinprovning AB, Fyrisborgsgatan 3, SE-754 50 Uppsala, Suécia por incumbência de Husqvarna AB. O certificado tem o número: **SEC/09/2177**

Huskvarna, 29 de Dezembro de 2009

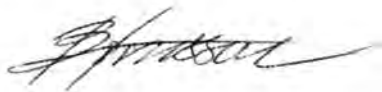

Bo Jonsson, Chefe de Desenvolvimento (Representante autorizado da Husqvarna AB e responsável pela documentação técnica.)

A SZIMBÓLUMOK MAGYARÁZATA

Egyezményes jelek

VIGYÁZAT! A helytelenül vagy gondatlanul használt tisztító, bokorvágó és trimmelő fűrészek veszélyes szerszámok lehetnek, használatuk komoly vagy halálos kimenetelű sérülésekhez vezethet a dolgozó illetve környezete számára. Rendkívül fontos, hogy Ön elolvassa és megértse a használati utasítás tartalmát.



Olvassa el figyelmesen a használati utasítást, és győződjön meg róla, hogy megértette azt, mielőtt a gépet használatba veszi.



Viseljen mindig:

- Védősisak, ahol fennáll a veszélye annak, hogy tárgyak eshetnek a földre
- Jóváhagyott hallásvédőt
- Jóváhagyott szemvédők



A maximális fordulatszám, kifelé haladó tengely, ford./perc.



Ez a termék megfelel a CE-normák követelményeinek.



Legyen óvatos a kivetett és visszapattnó tárgyakkal.



A gép kezelője ügyeljen arra, hogy a munka során se ember, se állat ne jöjjön 15 m-nél közelebb a munkaterülethez.



A fűrész- vagy fűvágó késsel felszerelt gépek hirtelen oldalra csapódhatnak, ha a kés szilárd tárgynak ütközik. Ezt a jelenséget késlökésnek nevezzük. A kés akár egy kar vagy láb levágására is képes. Ügyeljen arra, hogy más személyek vagy állatok soha ne tartózkodjanak a gép 15 méteres körzetén belül.



Nyíljelzések, melyek a fogantyúrögzítő helyét határozzák meg.



Használjon mindig megfelelő védőkesztyűt.



Használjon stabil, nem csúszós csizmát.



Csak nem fémből készült, rugalmas vágófelszereléshez való, mint a trimmerfűzős nyírőfej.



A környezet zajszennyezése az Európai Gazdasági Közösség direktívája szerint. A gép zajkibocsátása a Műszaki adatok című fejezetben és a címkén szerepel.



Ügyeljen rá, hogy semmilyen testrésze ne érjen hozzá forró felületekhez.



A gépen szereplő többi jel/címke egyes piacok specifikus vizsgáztatási követelményeire vonatkozik.

Ellenőrzést és/vagy karbantartást leállított motorral végezzen, a leállítógombbal STOP-állásban.

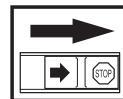

Használjon mindig megfelelő védőkesztyűt.

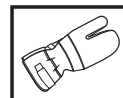

Rendszeres tisztítás szükséges.

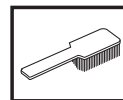

Szemrevételezés.



TARTALOMJEGYZÉK

Tartalomjegyzék

A SZIMBÓLUMOK MAGYARÁZATA	
Egyezményes jelek	99
TARTALOMJEGYZÉK	
Tartalomjegyzék	100
Indítás előtt a következőkre ügyeljen:	100
BEVEZETÉS	
Tisztelt vásárlónk!	101
MI MICSODA?	
Mi micsoda?	102
ÁLTALÁNOS BIZTONSÁGI INTÉZKEDÉSEK	
Fontos	103
Személyi védőfelszerelés	103
A gép biztonsági felszerelése	104
Vágószerszék	107
ÖSSZESZERELÉS	
A J-fogantyú összeszerelése	109
A penge és a nyírófej összeszerelése	109
A szállítási védősapka felszerelése	110
ÜZEMANYAGKEZELÉS	
Üzemanyagbiztonság	111
Üzemanyagkeverék	111
Tankolás	112
BEINDÍTÁS ÉS LEÁLLÍTÁS	
Indítás előtti ellenőrzés	113
Beindítás és leállítás	113
MUNKATECHNIKA	
Általános munkavédelmi utasítások	115
KARBANTARTÁS	
Porlasztó	118
Levegőszűrő	118
Üzemanyagszűrő	118
Szögváltómű	119
Gyújtógyertya	119
Karbantartási séma	120
MŰSZAKI ADATOK	
Műszaki adatok	121
Termékazonossági EGK-bizonyítvány	122

Indítás előtt a következőkre ügyeljen:

Olvassa el figyelmesen a használati utasítást.



VIGYÁZAT! Hosszú távon a tartós zajártalom maradandó halláskárosodást okozhat. Ezért mindig használjon megfelelő zaj elleni fülvédőt.



VIGYÁZAT! A gép eredeti kivitelezésén a gyártó cég engedélye nélkül semmilyen módosítást sem szabad végezni. Használjon mindig eredeti pótalkatrészeket. Nem engedélyezett módosítások és/vagy pótalkatrészek komoly sérülésekhez vagy halálos balesetekhez vezethetnek.



VIGYÁZAT! A helytelenül vagy gondatlanul használt tisztító, bokorvágó és trimmelő fűrészek veszélyes szerszámok lehetnek, használatuk komoly vagy halálos kimenetelű sérülésekhez vezethet a dolgozó illetve környezeté számára. Rendkívül fontos, hogy Ön elolvassa és megértse e használati utasítás tartalmát.

BEVEZETÉS

Tisztelt vásárlónk!

Gratulálunk most vásárolt Husqvarna-termékéhez! A Husqvarna története egészen 1689-ra nyúlik vissza, amikor XI. Karl király a Huskvarna folyó partján gyárat építtetett muskétagyártás céljából. A gyárat a Huskvarna folyó partján elhelyezni logikus volt, mivel a folyót vízenergia termelésre használták és ennek következtében vízerőműként működött. A Husqvarna gyár több mint 300 éves fennállása során számtalan termék készült, a fafűtéses tűzhelyektől kezdve modern konyhaberendezésekig, varrógépekig, kerékpárokig, motorkerékpárokig, stb. 1956-ban készült el az első motoros fűnyíró, amelyet 1959-ben a motorfűrész követett. A Husqvarna ma ezen a területen működik.

A Husqvarna ma a világ egyik vezető, a minőséget és a teljesítményt előtérbe helyező gyártója az erdészeti és kerti termékek területén. A vállalat üzleti célkitűzése motor meghajtású termékek kifejlesztése, gyártása és marketingje az erdészeti és kerti felhasználás, valamint az építőipar számára. A Husqvarna célja továbbá, hogy ergonómia, felhasználóbarátság, biztonság és környezetvédelem szempontjából is elől járjon – ezért több részletet kifinomítva, tovább fejleszti termékeit ezeken a területeken.

Meggyőződésünk, hogy Ön sokáig elégedett lesz termékünk minőségével és teljesítményével. Azáltal, hogy nálunk vásárol, Ön szükség esetén professzionális javítási és szerviz-segítségét kap. Ha a vásárlás nem elismert viszonteladónál történt, forduljon a legközelebbi szervizműhelyhez.

Reméljük, elégedett lesz gépével, és hogy az sokáig segítőtársa lesz a munkában. Gondoljon arra, hogy ez a használati utasítás egy értékpapír. Tartalmát követve (használat, szerviz, karbantartás stb.) a gép élettartama, sőt másodkezes, használt értéke is jelentősen megnövelhető. Ha Ön eladja gépét, a használati utasítást is adja át az új tulajdonosnak.

Köszönjük, hogy Husqvarna terméket használ!

A Husqvarna AB folyamatosan dolgozik termékei továbbfejlesztésén, és ezért fenntartja a jogot arra, hogy többek között a termékek formáján és külsején előzetes tájékoztatás nélkül változtasson.

MI MICSODA?

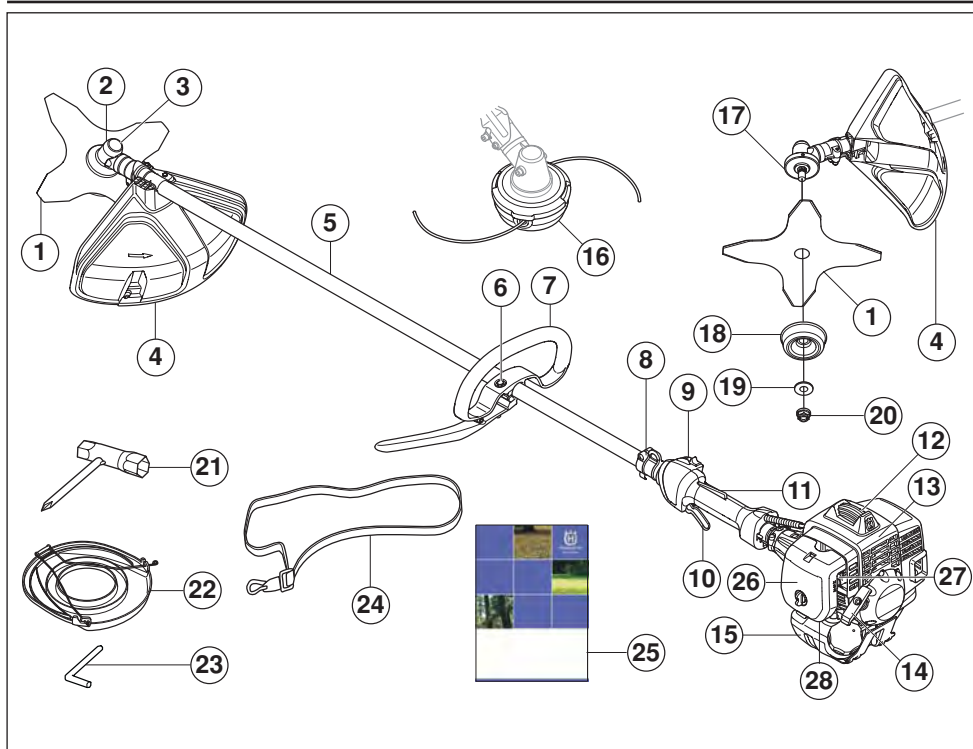

Mi micsoda?

- | | |
|--------------------------------------|-----------------------------------|
| 1 Penge | 15 Üzemanyagtartály |
| 2 Szögváltómű | 16 Nyírófej |
| 3 A kenőanyag betöltése, szögváltómű | 17 Meghajtótárcsa |
| 4 A vágófelszerelés védőrésze | 18 Támasztócsésze |
| 5 Hajtóengelycső | 19 Támkarima |
| 6 Fogantyúszabályozó | 20 Zárócsavaranya |
| 7 J-fogantyú | 21 Csőkulcs |
| 8 A heveder felfüggesztése | 22 Szállítási biztosító szerkezet |
| 9 Leállító kapcsoló | 23 Zárópecek |
| 10 Gázadagológomb | 24 Tartószíjak |
| 11 Gázadagoló-retesz | 25 Használati utasítás |
| 12 Gyertyapipa és gyújtógyertya | 26 A légszűrő zárófedele |
| 13 Motorházfedél | 27 Szívatószabályozó |
| 14 Indítófogantyú | 28 Üzemanyagpumpa |

ÁLTALÁNOS BIZTONSÁGI INTÉZKEDÉSEK

Fontos

FONTOS!

A gép kizárólag fűnyírásra való.

A motort mint meghajtó eszközt kizárólag a Műszaki adatok című fejezetben ajánlott vágófelszerelésekhez használja.

Soha ne használja a gépet, ha fáradt, ha szeszeseitelt fogyasztott, vagy ha olyan gyógyszert szed, amely befolyásolhatja a látását, az ítéliképességét vagy a koordinációs képességét.

Viseljen személyi védőfelszerelést. Lásd a Személyi védőfelszerelés című fejezetben szereplő utasításokat.

Soha ne használjon olyan gépet, amelynek eredeti konstrukcióján bármilyen módon is változtattak.

Soha ne használjon olyan gépet, amely hibás. Végezze el az ebben a használati utasításban előírt ellenőrzési, karbantartási és szervizmunkálatokat. Bizonyos karbantartási és szervizmunkákat szakképzett szerelőnek kell elvégeznie. Lásd a Karbantartás című fejezetben szereplő utasításokat.

A gép elindítása előtt az összes takarólemezt, védőlemezt és fogantyút fel kell szerelni. Az áramütés veszélyének elkerülése érdekében győződjön meg arról, hogy a gyújtógyertya-pipa és a gyújtáskábel nem sérült.

A gép kezelője ügyeljen arra, hogy a munka során se ember, se állat ne jöjjön közelebb 15 m-nél. Ha ugyanazon a munkaterületen többen is dolgoznak, a biztonsági távolságnak minimum dupla fahossznak, de minimum 15 méternek kell lennie.



VIGYÁZAT! A gép működés közben elektromágneses mezőt hoz létre. Ez bizonyos körülmények esetén hatással lehet az aktív vagy passzív orvosi implantátumokra. A súlyos vagy halálos sérülés kockázatának csökkentése érdekében azt javasoljuk, hogy az orvosi implantátumot használó személyek a gép alkalmazása előtt kérjék ki orvosuk vagy az orvosi implantátum gyártójának tanácsát.



VIGYÁZAT! A motort nem szabad zárt vagy rosszul szellőző helyen járatni, mert a kipufogógázok fulladást vagy szén-monoxid-mérgezést okozhatnak.

Személyi védőfelszerelés

FONTOS!

A helytelenül vagy gondatlanul használt tisztító, bokorvágó és trimmelő fűrészek veszélyes szerszámok lehetnek, használatuk komoly vagy halálos kimenetelű sérülésekhez vezethet a dolgozó illetve környezete számára. Rendkívül fontos, hogy Ön elolvassa és megértse e használati utasítás tartalmát.

Amikor a gépet használja, viseljen mindig jóváhagyott személyi biztonsági felszerelést. A személyi biztonsági felszerelés nem küszöböli ki a sérülések kockázatát, de csökkenti a sérülés mértékét, ha bekövetkezik a baleset. A megfelelő felszerelés kiválasztásához kérje kereskedő segítségét.



VIGYÁZAT! Amikor fülvédőt visel, mindig figyeljen a figyelmeztető jelzésekre és hangokra. A motor leállítása után azonnal vegye le a fülvédőket

VÉDŐSISAK

Védősisak, ahol fennáll a veszélye annak, hogy tárgyak eshetnek a földre



FÜLVÉDŐK

Használjon elegendő hangtompító hatással rendelkező fülvédőket.



SZEMVÉDŐ

Mindig viseljen jóváhagyott szemvédő felszerelést. Ha arcvédőt használ, jóváhagyott védőszemüveget is kell viselnie. Jóváhagyott védőszemüvegek azok, amelyek megfelelnek az ANSI Z87.1 (USA) illetve EN 166 (EU-országok) szabványoknak.



VÉDŐKESZTYŰ

Szükség esetén, például a vágófelszerelés összeszerelésénél, ajánlatos védőkesztyűt viselni.



ÁLTALÁNOS BIZTONSÁGI INTÉZKEDÉSEK

CSIZMÁK

Viseljen acéllemez lábujjvédővel és csúszásgátló talppal ellátott védőcsizmát.



RUHÁZAT

Viseljen sűrű szövésű anyagból készült ruházatot, amely nem túl bő, nehogy beakadjon a gallyakba és a bokrok ágaiba. Használjon mindig erős anyagból készült hosszúnadrágot. Ne viseljen ékszereket, rövidnadrágot, szandált, illetve ne legyen mezítárb. Ügyeljen rá, hogy haja ne lógjon a vállára.

ELSŐSEGÉLY DOBOZ

Mindig legyen a közelben elsősegélykészlet.



A gép biztonsági felszerelése

Ez a fejezet elmagyarázza a gép különböző biztonsági felszereléseit, azok működését, valamint azt az ellenőrzést és karbantartást, amelyről a biztonságos használat érdekében gondoskodnia kell. Lásd a Mi micsoda című fejezetet arról, hogy a különböző alkatrészek hol találhatók meg a gépen.

Ha a gép karbantartását nem megfelelően végzik, illetve a javítási és szervizmunkálatokat nem képzett szakemberrel végeztetik el, a gép balesetveszélyessé válhat és várható élettartama is csökkenhet. További információért forduljon a legközelebbi szakszerviz munkatársaihoz.

FONTOS! A gép szervizeléséhez és javításához speciális szakmai kiképzésre van szükség. Ez különösen érvényes a gép biztonsági felszerelésére. Ha az Ön gépe nem felel meg az alábbi vizsgálatok valamelyikénél, akkor forduljon szervizműhelyéhez. Bármely termékünk megvásárlásakor garantáljuk a szakképzett javítást és szervizelést. Ha a gépet nem szervizműhellyel rendelkező szakkereskedőtől vásárolta, akkor kérje el tőle a legközelebbi szervizműhely címét.



VIGYÁZAT! Soha ne használjon olyan gépet, amelynek hibás a biztonsági felszerelése. Végezze el a gép biztonsági felszerelésének ellenőrzését és a karbantartási munkálatokat az ebben a fejezetben leírtak szerint. Ha a gép az előírt ellenőrzések valamelyikénél nem fe

Gázadagoló-retesz

A gázadagoló-reteszt a véletlen gázadagolás megakadályozása céljából alakították ki. Amikor a reteszgombot (A) benyomja (= azaz amikor megfogja a fogantyút), akkor szabadrá teszi a gázadagoló gombot (B). Amikor a fogantyút elengedi, akkor úgy a gázadagoló gomb, mint a reteszgomb visszaugrik eredeti helyzetébe. Erről két egymástól független rugórendszer gondoskodik. Ez azt jelenti, hogy a fogantyú elengedésekor a gázadagoló gomb automatikusan üresjáratú állásban rögzül.

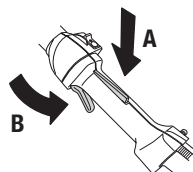

Győződjön meg arról, hogy felengedett reteszgombbal a gázadagológomb üresjáratú helyzetben rögzített.

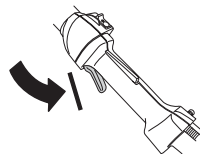

Nyomja le a reteszgombot, és győződjön meg arról, hogy az visszatér az eredeti állásába miután felengedi.

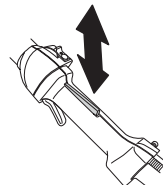

Ellenőrizze, hogy a gázadagológomb és a reteszgomb szabadon mozog, és, hogy a nyomórúgók megfelelően működnek.

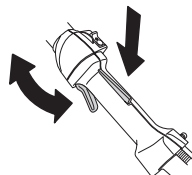

Lásd az Indítás című fejezetet. Kapcsolja be a gépet és adjon teljes gázt. Engedje el a gázszabályozót és győződjön meg róla, hogy a vágófelszerelés leállt és teljesen mozdulatlan. Ha a vágószerszám alapjáratban is forog, ellenőrizze a porlasztó

ÁLTALÁNOS BIZTONSÁGI INTÉZKEDÉSEK

alapjázatának beállítását. Lásd a Karbantartás című fejezetben szereplő utasításokat.

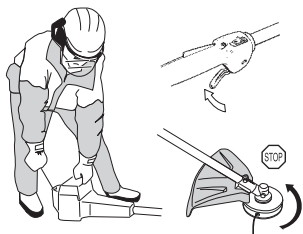

Leállító kapcsoló

Használja a leállító kapcsolót a motor leállítására.

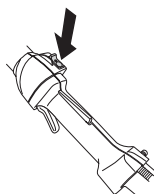

Indítsa be a motort, és győződjön meg arról, hogy az leáll, ha a leállítókapcsolót stopállásba helyezi.

A vágófelszerelés védőrése

Ez a védőegység védi a kezelőt a felcsapódó tárgyaktól. A védőegység azt is megakadályozza, hogy a kezelő a vágófelszereléshez érjen.

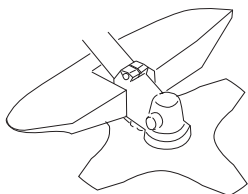

Ellenőrizze, hogy a védőegység ép-e, és nincs-e rajta repedés. Ha a védőlemezek sérültek, ütést kaptak, ki kell cserélni őket.

Mindig a vágófelszereléshez javasolt pengevédőt használja. Lásd a Műszaki adatok című fejezetet.



VIGYÁZAT! Vágófelszerelést jóváhagyott védelem nélkül semmilyen körülmények között ne használjon. Lásd a Műszaki adatok című fejezetet. Nem megfelelő, vagy meghibásodott védelem komoly személyi sérülést idézhet elő.

Rezgéscsillapító rendszer

Az Ön gépe rezgéscsillapító rendszerrel van ellátva, amelyet úgy konstruáltak, hogy csökkentse a vibrációkat, és könnyebbé tegye a használatot.

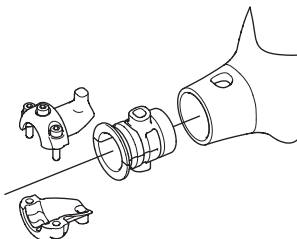
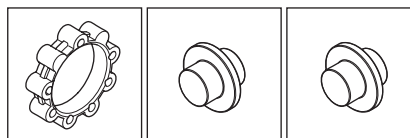
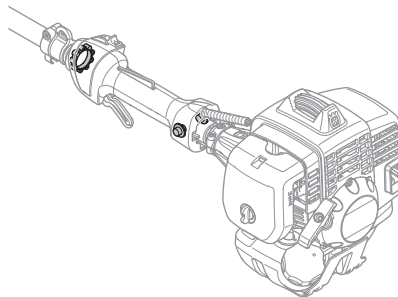

Helytelenül bevont huzal illetve élezetlen, nem megfelelő (eltérő típusú vagy helytelenül élezett, lásd a Pengeélezés című fejezetben szereplő utasításokat) vágófelszerelés használata emeli a rezgésszintet.

A gép rezgéscsillapító rendszere csökkenti a motorblokk/ vágószerkezet rezgéseinek a gép fogantyúja felé történő terjedését.

Ellenőrizze rendszeresen a rezgéscsillapító elemeket, repedések és torzulások szempontjából. Ellenőrizze, hogy a

ÁLTALÁNOS BIZTONSÁGI INTÉZKEDÉSEK

rezgéscsökkentő egységek sértetlenek-e és rögzítve vannak-e.



VIGYÁZAT! A rezgéseknek való túlzott kitétel ér- vagy idegsérüléseket okozhat olyan személyeknél, akiknek vérkeringési zavarai vannak. Forduljon orvoshoz, ha annak jeleit tapasztalja, hogy túlzottan ki van téve rezgéseknek. Ezek a panaszok többek között zsibbadás, érzéketlenség, bizsergés, szúrás, fájdalom, erőtlenység, a bőr színének és felületének megváltozása. Ezek a panaszok többnyire az ujjakban, a kezekben és a csuklóknál jelentkeznek. Alacsony hőmérsékleten a veszély növekedhet.

Kipufogódob

A kipufogódobot arra a feladatra tervezték, hogy a zajszintet minimálisra csökkentse, és hogy a kipufogógázokat a kezelő közeléből elvezesse. A katalizátorral ellátott hangfogó a kipufogógázban lévő ártalmas anyagokat is csökkenti.

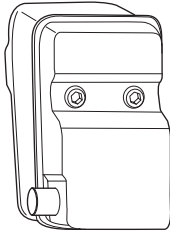

Soha ne használjon olyan gépet, amelynek hibás a kipufogódobja.



Rendszeresen ellenőrizze, hogy a kipufogódob biztonságosan hozzá van rögzítve a géphez.

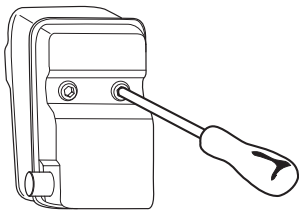

106 – Hungarian

Ha az Ön gépén a kipufogódob szikrafogó hálójával rendelkezik, akkor azt rendszeresen tisztítani kell. Eltömődött háló a motor túlmelegedését okozza, ami a motor komoly károsodásához vezethet.



VIGYÁZAT! A katalízises elemekkel ellátott hangfogók erősen felhevülnek munka közben és a munka után is melegek maradnak egy ideig. Ez az üresjáratra is vonatkozik. A kipufogó érintése égési sérüléseket okozhat. Ne feledkezzen meg a tűzveszélyről!



VIGYÁZAT! A hangtompító belsejében rákkeltő vegyi anyagok is lehetnek. Ügyeljen arra, hogy a hangtompító esetleges sérülésekor ne érintse meg ezeket az anyagokat.



VIGYÁZAT! Gondoljon rá, hogy: A motor kipufogógázai forróak, és lehet bennük szikra, mely tüzet okozhat. Soha ne indítsa be a gépet zárt helyiségben vagy gyúlékony anyagok közelében!

Zárócsavaranya

Egy bizonyos típusú vágófelszerelésnél a rögzítés zárócsavaranyával történik.

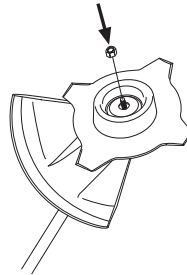

Összeszerelésnél a csavaranyát a vágófelszerelés forgásával ellentétes irányban csavarva húzza meg. Szétszerelésnél a csavaranyát a vágófelszerelés forgásának megfelelő irányban csavarva húzza meg. (FIGYELEM! A csavar balmenetes.) Húzza meg az anyát csőkulcs segítségével.

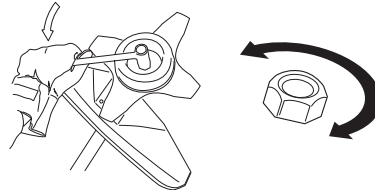

A zárócsavaranya alatt lévő nylon alátét nem lehet olyan kopott, hogy kézzel csavarható legyen. Az alátétnek minimum 1,5 Nm erőhatást kell elbírnia. A csavaranyát kb. 10 alkalommal történt rácsavarás után ki kell cserélni.

ÁLTALÁNOS BIZTONSÁGI INTÉZKEDÉSEK

Vágószerkezet

Ez a fejezet leírja, hogy hogyan válassza ki és tartsa karban a vágószerkezetet, ahhoz, hogy:

- Csökkentse a visszarúgás veszélyét.
- A legnagyobb vágóteljesítményt érje el.
- Növelje a vágószerkezet élettartamát.

FONTOS!

A vágófelszerelést kizárólag az általunk ajánlott védelemmel használja! Lásd a Műszaki adatok című fejezetet.

A helyes zsinóradozáláshoz és megfelelő zsinórtármérő kiválasztásához lásd a vágófelszerelés előírásait.

A penge vágófogai mindig alaposan és helyesen élezettek legyenek! Kövesse előírásainkat. Lásd a penge csomagolásán szereplő előírásokat is.



VIGYÁZAT! Mielőtt bármilyen munkát végezne a vágófelszerelésen, kapcsolja ki a motort. A vágófelszerelés a gázsabályozó elengedése után is forog. Győződjön meg róla, hogy a vágóeszköz leállt, vegye le a vezetékét a gyújtógyertyáról, és csak azután kezdjen dolgozni rajta.



VIGYÁZAT! Helytelen vágófelszerelés vagy helytelenül élezett penge növeli a visszarúgás veszélyét.

Vágószerkezet

A fűpenge és a fűkés durvább típusú fű eltávolítására való.

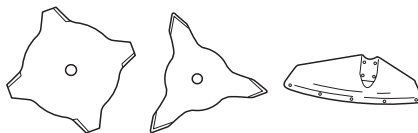

A nyírófej fűnyírásra való.



Általános szabályok



A vágófelszerelést kizárólag az általunk ajánlott védelemmel használja! Lásd a Műszaki adatok című fejezetet.

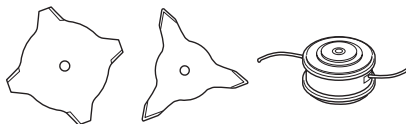

A penge vágófogai mindig alaposan és helyesen élezettek legyenek! Kövesse előírásainkat és használja az általunk ajánlott élezőablont. Egy helytelenül élezett, vagy sérült penge növeli a balesetveszélyt.

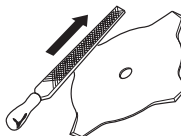

Ellenőrizze, hogy a vágófelszerelés nem sérült-e, nincs-e rajta repedés. A sérült vágófelszerelést mindig ki kell cserélni.

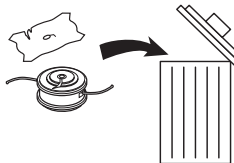

ÁLTALÁNOS BIZTONSÁGI INTÉZKEDÉSEK

A fűkés és a fűpenge élezése



- A helyes élezéshez lásd a vágófelszerelés csomagolását. A pengét és a kést egyszeres recézettű laposreszelővel élezzük.
- Az egyensúly megőrzése érdekében mindegyik él azonos mértékben reszelendő.

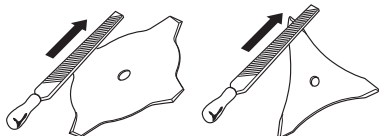

VIGYÁZAT! A meggörbült, ferde, megrepedt, vagy egyéb módon meghibásodott pengét cserélje le. Soha ne próbálja kiegyenesíteni a ferde pengét, hogy azt újra használhassa. Csak eredeti, előírt típusú pengéket használjon.

Nyírófej

FONTOS!

A zsinór legyen mindig szorosan és egyenletesen a dobra tekerve, ellenkező esetben egészségre ártalmas rezgések keletkeznek a gépben.

- Csak ajánlott nyírófejeket és zsinórokat használjon. Ezek a gyártó által ellenőrzöttek, hogy megfeleljenek az adott motor méretének. Ez különösen fontos a teljesen automatizált nyírófejek használata esetén. Csak javasolt vágófelszerelést használjon. Lásd a Műszaki adatok című fejezetet.

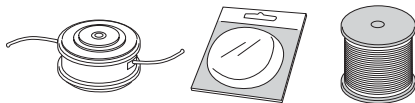

- Egy kisebb géphez általában kisebb nyírófejek szükségesek, és fordítva. Ez azért van így, mert a zsinórral történő nyírás esetén a motor sugárirányban löki a zsinórt a nyírófejtől, és ugyanakkor a kaszálandó fű ellenállásába ütközik.
- A zsinór hossza szintén lényeges. Egy hosszabb zsinór nagyobb teljesítményű motort igényel, mint egy ugyanolyan keresztmetszetű, rövidebb zsinór.
- A trimmervédőn lévő késnek épek kell lennie. A kés a zsinór megfelelő méretűre történő vágásához való.
- A zsinór élettartama növelhető, ha pár napon át vízben áztatjuk. A zsinór így erősebb lesz, és élettartama növekszik.

ÖSSZESZERELÉS

A J-fogantyú összeszerelése



- Helyezze a fogantyút a hajtótengelycsőre. Figyelem, a fogantyút a hajtótengelycsövön elhelyezkedő nyíljelzés alá kell felerősíteni.

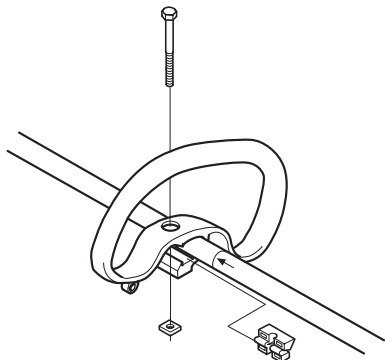

- Nyomja be a távtartót a hurkofogantyún elhelyezkedő sínbe.
- Illessze rá és rögzítse a csavart. Ne húzza túl szorosra.
- A J-fogantyút az ábra szerint három csavarral szerelje be hurkofogantyúba.

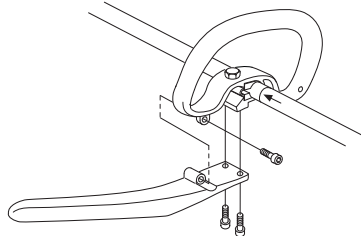

- Végezzen egy finombeállítást, hogy a trimmelő fűrész kényelmes munkahelyzetet nyújtson. Húzza meg a csavart/szárnyas csavart.

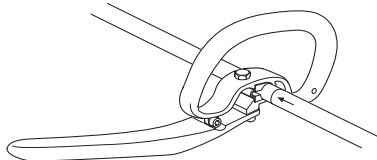

VIGYÁZAT! J-fogantyúval kizárólag fűpengék/fűkések vagy nyírófejek/műanyagkések használandók. Fűrészpenge J-fogantyúval soha nem használható.

A penge és a nyírófej összeszerelése



VIGYÁZAT!

A vágófelszerelés összeszerelésénél igen fontos, hogy a meghajtótárcsa/támkarima helyzetszabályozója helyesen illeszkedjen a vágófelszerelés középponti nyílásába. A helytelenül összeszerelt vágóeszköz súlyos és/vagy életveszélyes személyi sérüléseket is okozhat.

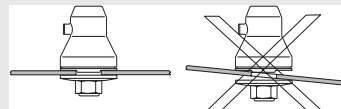

VIGYÁZAT! Vágófelszerelést jóváhagyott védelem nélkül semmilyen körülmények között ne használjon. Lásd a Műszaki adatok című fejezetet. Nem megfelelő, vagy meghibásodott védelem komoly személyi sérülést idézhet elő.

FONTOS! A fűrész- illetve fűpenge használatához a gépet megfelelő kormányval, pengevédővel és hevederrel kell ellátni.

A pengevédő, a fűpenge és a fűkés összeszerelése



- A pengevédőt/kombivédőt (A) akassza be a hajtótengelycső rögzítőegységébe és rögzítse egy csavarral (L). FIGYELEM! Használja a javasolt pengevédőt. Lásd a Műszaki adatok című fejezetet.

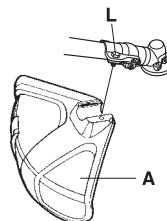
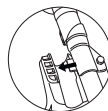

- Helyezze fel a meghajtótárcsát (B) a kifelé menő tengelyre.
- Addig forgassa a pengetengelyt, amíg a meghajtótárcsa nyílása és a váltóház megfelelő nyílása egybe nem esik.
- Helyezze be a zárópecket (C) a nyílásba, és rögzítse a tengelyt.

ÖSSZESZERELÉS

- Helyezze rá a kimerő tengelyre a pengét (D), a támasztócsészét (E) és támkarimát (F).
- Rögzítse a csavaranyát (G). A csavaranya meghúzási nyomatéka 35–50 Nm (3,5 – 5 kpm) legyen. Használja a szerszámkészletben lévő csőkulcsot. A csőkulcs fogóját tartsa a lehető legközelebb a pengévédőhöz. A csavaranya akkor rögzül, amikor a csőkulcsot a tengely forgásirányával ellentétes irányban meghúzzuk (FIGYELEM! balos menet).

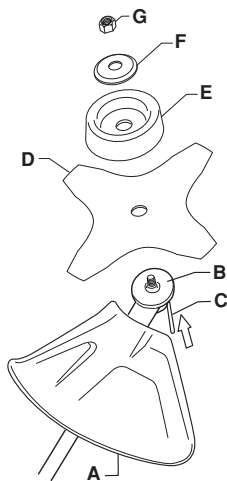

A trimmervédő és a nyírófej felszerelése



- Szerelje föl a trimmervédőt (A) a nyírófejjel végzendő munkához. Akassza be a trimmervédő/kombivédő egységet a hajtótengelycső rögzítőegységébe és rögzítse egy csavarral (L).

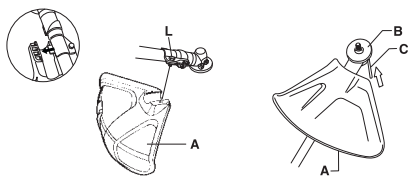

- Helyezze fel a meghajtótárcsát (B) a kifelé menő tengelyre.
- Addig forgassa a pengétengelyt, amíg a meghajtótárcsa nyílása és a váltóház megfelelő nyílása egybe nem esik.
- Helyezze be a zárópecket (C) a nyílásba, és rögzítse a tengelyt.

- Csavarja a nyírófejet/műanyagkéseket (H) a forgás irányába.

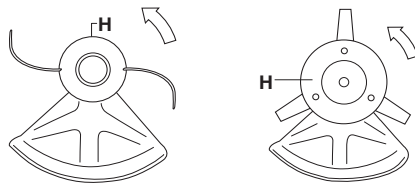

- A szétszerelés a műveletek ellentétes sorrendben történő elvégzésével történik.

A szállítási védősapka felszerelése



- 1 Helyezze be a pengét a szállítási biztosítószerkezetbe (A).
- 2 A szállítási biztosítószerkezet rögzítéséhez pattintsa a két rögzítőt (B) a nyílásokba (C).

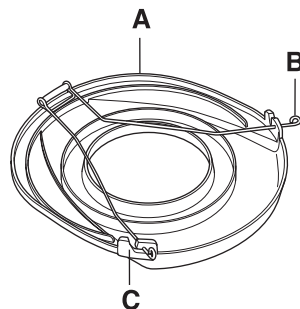

ÜZEMANYAGKEZELÉS

Üzemanyagbiztonság

Soha ne kapcsolja be a gépet:

- 1 Ha töltés közben ráfolyt az üzemanyag. Töröljön le mindent, és hagyja a kifolyt benzint elpárologni.
- 2 Ha az üzemanyag ráfolyt Önre illetve a ruhájára, azonnal öltözzön át. Öblítse le azokat a testrészeket, amelyek kapcsolatba kerültek az üzemanyaggal. Használjon szappant és vizet.
- 3 Ha a gépből üzemanyag szivárog. Ellenőrizze rendszeresen, nincs-e szivárgás az üzemanyagtartály kupakjánál és az üzemanyagvezetéseken.

Szállítás és tárolás

- A gépet és az üzemanyagot úgy tárolja illetve szállítsa, hogy az esetlegesen kiszivárgó gőzök ne érintkezessenek villamos gépekből, villanymotorokból, erőkapcsolókból/árammegszakítókból, fűtőkazánokból, stb. származó szikrákkal vagy nyílt lánggal.
- Az üzemanyagot csak az arra alkalmas és rendszeresített tartályokban tárolja illetve szállítsa.
- Hosszabb tárolás előtt ürítse ki a gép üzemanyagtartályát. Érdeklődj meg a legközelebbi benzinkútnál, hogy hová lehet lefejtetni az elhasznált üzemanyagot.
- Mielőtt a gépet hosszabb időre használaton kívül helyezné, tisztítsa meg alaposan, és végeztesse el teljes szervizét.
- Szállítás közben, valamint tárolás során a vágófelszerelés szállítási biztosító szerkezete legyen felszerelve.
- Szállításkor rögzítse a gépet.
- A motor véletlen beindításának elkerülése érdekében mindig húzza le a gyertyapipát a gyújtógyertyáról hosszabb tárolás esetén, vagy ha nem tud folyamatosan felügyelni a gépre, illetve ha bármilyen karbantartási feladatot végez rajta.



VIGYÁZAT! Bánjon óvatosan az üzemanyaggal. Ne feledkezzen meg a tűz- és robbanás-veszélyről, a gőzök belégzésének veszélyeiről.

Üzemanyagkeverék

FIGYELEM! A gép egy kétütemű motorral van felszerelve, amely benzin és kétütemű motorok számára előállított olaj keverékével működik. Fontos, hogy az olaj részarányát pontosan megmérjük, hogy biztosak lehessünk abban, hogy helyes lesz a keverék. Kis mennyiségű üzemanyag keverésénél már kis eltérések is drasztikus módon befolyásolják a keverék összetételét.



VIGYÁZAT! Az üzemanyag és annak gőze tűzveszélyes lehet, és belélegezve illetve bőrrel érintkezve súlyos sérüléseket okozhat. Legyen ezért nagyon óvatos, amikor az üzemanyaggal bánt, és gondoskodjon megfelelő szellőzésről.

Benzin



FIGYELEM! Mindig legalább 90 oktános (RON) minőségű benzin/olaj keveréket használjon. Ha a gép katalizátorral van ellátva (lásd a "Műszaki adatok" című fejezetet), mindig jó minőségű, ólmozatlan benzin-olaj keveréket használjon. Az ólmozott benzin tönkreteszi a katalizátort.

Ha van rá lehetősége, használjon környezetbarát, ún. Alkilbenzint.



- A legalacsonyabb ajánlott oktánszám (RON): 90. Ha 90 oktánosnál gyengébb minőségű üzemanyaggal üzemelteti a motort, úgynevezett "kopogás" léphet fel. Ez a motor felmelegedéséhez vezet, ami a motor súlyos károsodását eredményezheti.
- Magasabb fordulatszámon történő üzemeltetés során magasabb oktánszámú benzin használata javasolt.

Kétütemű olaj

- A legjobb eredmény és teljesítmény elérése érdekében használjon HUSQVARNA kétütemű motorolajat, amely kifejezetten léghűtéses, kétütemű motorokhoz készül.
- Soha ne használjon vízhűtéses, kívül szerelt motorokhoz készült kétütemű (más néven TCW vagy "outboard" olajat).
- Soha ne használjon négyütemű motorokhoz használatos olajat.
- A gyenge minőségű olaj vagy a túlságosan erős olaj-üzemanyag keverék veszélyeztetheti a katalizátor működését, és csökkenti annak élettartamát.
- Keverékarány
1:50 (2%) HUSQVARNA kétütemű olajjal.
1:50 arány (2%) más, léghűtéses, kétütemű motorokhoz tervezett olajjal, amely megfelel a JASO FC/ISO EGC.

Benzin, liter	Kétütemű olaj, liter
	2% (1:50)
5	0,10
10	0,20
15	0,30
20	0,40

ÜZEMANYAGKEZELÉS

Keverék

- A benzint és az olajat mindig tiszta, benzin számára jóváhagyott tartályban keverje.
- Kezdje mindig a szükséges benzinmennyiség felével. Töltse ehhez hozzá a teljes olajmennyiséget. Keverje (rázza) össze az üzemanyagkeveréket. Töltse hozzá a benzin hátralevő részét.
- Alaposan keverje (rázza) össze az üzemanyagkeveréket, mielőtt azt a gép üzemanyagtartályába tölténé.



- Ne tartalékolja egy hónapnál tovább az üzemanyagot!
- Ha a gépet hosszabb ideig nem használja, akkor ki kell üríteni és kitisztítani az üzemanyagtartályt.



VIGYÁZAT! A katalízises semlegesítő berendezés kipufogója erősen felhevül munka közben és a munka után is meleg marad egy ideig. Ez az üresjáratra is vonatkozik. Ne feledkezzünk el a kigyulladás veszélyéről, különösen akkor, ha a fűrészt tűzveszélyes anyagok és/vag

Tankolás



VIGYÁZAT! A következő óvintézkedések csökkentik a tűzveszélyt:

Ne dohányozzon, és ne helyezzen meleg tárgyakat az üzemanyag közelébe.

Tankolás előtt mindig állítsa le a motort.

Feltöltés előtt kapcsolja ki a motort, és hagyja hűlni néhány percig.

A tanksapkát óvatosan nyissa ki, hogy az esetleges túlnyomás lassan kiegyenlítődhessen.

Szorítsa rá alaposan a tanksapkát tankolás után.

Mindig vigye el a gépet a tankolás helyéről beindítás előtt.

- Használjon túlcsondulás-védelemmel ellátott üzemanyagtartályt.
- Törölje le az üzemanyagtartály fedele körüli felületet. Az üzemanyagba került szennyeződések üzemzavarokat okoznak.
- Az üzemanyag betöltése előtt mozgassa meg alaposan a tartályt hogy az üzemanyag jól összekeveredjen.

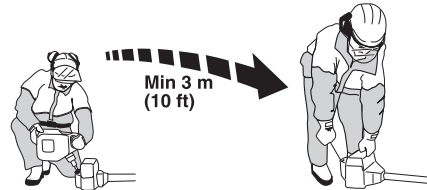

BEINDÍTÁS ÉS LEÁLLÍTÁS

Indítás előtti ellenőrzés



- Soha ne használja a gépet védelem nélkül, vagy meghibásodott védelemmel.
- A gép elindítása előtt minden borítófedélnek épek és helyesen rögzítettnek kell lennie.
- Ellenőrizze, hogy a penge fogainak tövében, vagy a középponti nyílásban nem képződtek-e repedések. A repedésképződés leggyakoribb oka, ha az élezés során a fogtövekben éles sarkok keletkeztek, vagy ha a penge használatkor életlen volt. Ha repedéseket fedez fel a pengén, selejtezze ki azt.

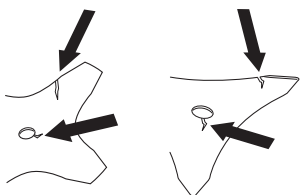

- Ellenőrizze, hogy a támkarimán nem képződtek-e repedések, például kopás vagy túl erős meghúzás következtében. Ha repedéseket fedez fel a támkarimán, selejtezze ki a azt.

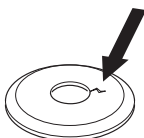

- Ügyeljen arra, hogy a zárócsavaranya ne lazuljon ki. A biztosítóánya meghúzási nyomatéka legalább 1,5 Nm legyen. A zárócsavaranya meghúzási nyomatéka 35–50 Nm legyen.



- Ellenőrizze, hogy a pengevédő sértetlen-e, és hogy nincsenek-e rajta repedések. Cserélje ki a pengevédőt, ha az ütésnek lett kitéve, vagy ha repedések vannak rajta.

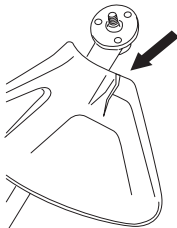

- Ellenőrizze, hogy a nyírófeje és a trimmervédő sértetlenek-e, és hogy nincsenek-e rajtuk repedések. Cserélje ki a

nyírófejet és a felcsapódás elleni védelmet, ha azok ütésnek lettek kitéve, vagy ha repedések vannak rajtuk.

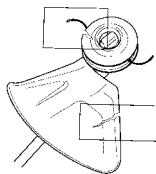

Beindítás és leállítás



VIGYÁZAT! A tengelykapcsoló fedelet és a hajtótengelycsövet a gép beindítása előtt kell felszerelni, ellenkező esetben a tengelykapcsoló kilazulhat és személyi sérüléseket okozhat.

Mindig vigye el a gépet a tankolás helyéről beindítás előtt. Helyezze a gépet stabil felületre. Győződjön meg róla, hogy a vágófelszerelés nem érintkezik semmivel.

Illetéktelenek nem tartózkodhatnak a munkaterületen, ellenkező esetben komoly személyi sérülések veszélye áll fenn. A biztonsági távolság 15 méter.

Beindítás



Gyújtás: A leállító kapcsolót állítsa starthelyzetbe.

Üzemanyagpumpa: Nyomogassa az üzemanyagpumpa gumilabdáját, míg az el nem kezd üzemanyaggal tölteni. A labdának nem szükséges teljesen megtelnie.

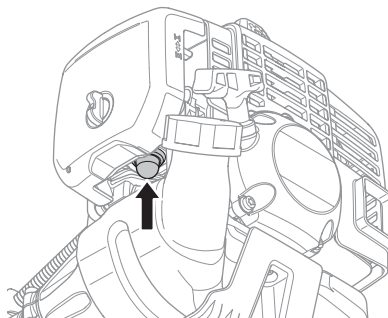

BEINDÍTÁS ÉS LEÁLLÍTÁS

Szívató: Állítsa a szívatógombot szívatóállásba.

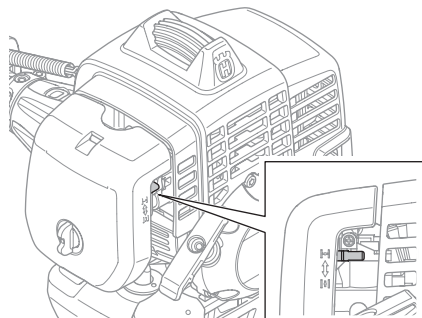

VIGYÁZAT! Ha a motor indításakor a szívatószabályozó szívató- illetve startgáz-helyzetben van, a vágófelszerelés azonnal forogni kezd.

Nyomja a géptestet bal kézzel (FIGYELEM! Ne lábbal!) a talajhoz. Ragadja meg jobb kézzel az indítófogantyút, húzza ki lassan az indítózsínort, amíg ellenállásba nem ütközik (az indítóhorgok kapaszkodnak), majd gyors, erőteljes mozdulatokkal rántsa be a motort. **Soha ne tekerje rá a kezére az indítózsínort.**

A gyújtással egyidőben nyomja vissza a szívatószabályozót, és ismételten próbálkozzon az indítással, amíg a motor be nem indul.

FIGYELEM! Ne húzza ki az indítózsínort teljesen, és ne engedje el az indítófogantyút, ha a zsínór teljesen kihúzott állapotban van. Ez a gép károsodását okozhatja.



FIGYELEM! Semmilyen testrészével ne érjen a jelölt felülethez. Ha a gyertyasapka hibás, égési sérülések keletkezhetnek a bőrön, vagy elektromos áramütés léphet fel.

Mindig viseljen kesztyűt. Soha ne használjon olyan gépet, amelyben a gyertyasapka meghibásodott.

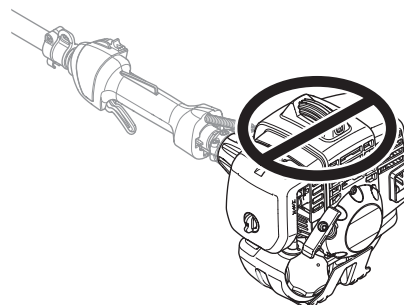

Leállítás



A motort a gyújtás kikapcsolásával lehet leállítani.

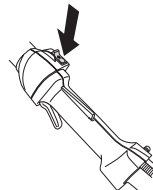

MUNKATECHNIKA

Általános munkavédelmi utasítások

FONTOS!

Ez a fejezet a tisztítófűrész és a trimmelő fűrész használatára vonatkozó alapvető biztonsági szabályokat tartalmazza.

Ha munka közben elbizonytalanodik a munka folytatását illetően, kérje szakember tanácsát. Forduljon kereskedőhöz vagy márkaszervizhez.

Ne használja a gépet olyan feladatok elvégzésére, amelyekhez, úgy véli, nincs elegendő szakértelme.

Használat előtt Önnek tisztán kell látnia a különbséget az erdőtisztogatás, a fűritkítás és a fűnyírás között.

Alapvető munkavédelmi szabályok



1 Figyelje környezetét:

- Hogy meggyőződjön arról, hogy nincsenek személyek, állatok, vagy olyan tárgyak a közelben, amelyek befolyásolhatják a gép fölötti uralmát.
 - Hogy biztosíthassa, hogy sem embert, állatot és egyebet nem fenyeget a vágófelszereléssel vagy a szétszóródó részekkel való érintkezés veszélye.
 - FIGYELEM! Ne használja a gépet olyan körülmények között, ahol ha baleset következne be, nem lenne lehetősége segítséget hívni.
- 2 Vizsgálja meg a munkaterületet. Távolítson el minden mozdítható tárgyat, pl. köveket, üvegcserepeket, szögeket, fémdrótokat, zsinegeket, stb., amelyeket a vágófelszerelés felkaphat, vagy amelyek esetleg a felszerelésre csavarodhatnak.
- 3 Ne használja a fűrészt rossz időben, például sűrű ködben, erősen zuhogó esőben, erős szélben vagy nagy hidegben, stb. A hideg időben végzett munka fárasztó, és gyakran kockázatokkal is jár, például jeges talaj, előre ki nem számítható dőlési irány, stb.
- 4 Gondoskodjon róla, hogy stabilan álljon, és járása biztos legyen. Nézzon körül és ellenőrizze lehetséges akadályok (például gyökerek, kövek, gödrök, árkok, stb.) jelenlétét,

arra az esetre, ha hirtelen el kellene mozdulnia. Lejtős helyeken nagy elővigyázat



- 5 Tartsa meg egyensúlyát, és álljon szilárdan.
- 6 A gépet mindig két kézzel fogja. A gépet tartsa a törzse mellett.

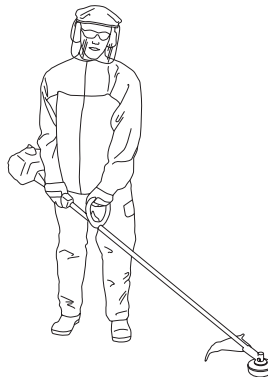

- 7 A vágófelszerelést mindig a derékvonalánál lejjebb tartsa.
- 8 Ha másik helyre viszi a gépet, kapcsolja ki a motort. Ha a gépet nagyobb távolságokra viszi illetve szállítja, alkalmazza a szállítási biztosító szerkezetet.
- 9 Ne tegye le a gépet, ha a motor jár, anélkül, hogy felügyelne rá.



VIGYÁZAT! Amikor a motor illetve a vágófelszerelés forog, sem a gép felhasználója, sem más nem távolíthatja el a vágott anyagot, mivel ez súlyos sérülésekhez vezethet.

Mielőtt eltávolítaná a penge tengelye köré csavarodott anyagot, állítsa le a motort és a vágófelszerelést, mivel ellenkező esetben sérülés veszélye áll fenn. A használat során és után a szög váltómű meleg lehet. Érintés esetén égési sérülés veszélye áll fenn.

MUNKATECHNIKA



VIGYÁZAT! Vigyázzon a felcsapódó tárgyaktól. Mindig elismert szemvédőt használjon. Soha ne hajoljon a vágófelszerelés védőegysége fölé. Kövek, szemét stb. kerülhetnek a szembe és sérülést okozhatnak.

Senkit ne engedjen a munkaterületre. Gyermekek, állatok, szemlélődők és segítőtársak is csak 15 m távolságig közelíthetik meg a munkaterületet. Ha valaki közeledik, azonnal állítsa le a gépet. Mielőtt megfordulna a géppel, mindig ellenőrizze, hogy nem tartózkodik-e valaki a biztonsági zónán belül.

Alapvető szabály

Minden egyes művelet után csökkentse a sebességet alaplárátig. Ha a motor hosszabb ideig teljes gázzal jár, anélkül, hogy munkát végezzen, az súlyos motorhibát eredményezhet.



VIGYÁZAT! A védőréz és a vágófelszerelés közé időnként gallyak, fű illetve ágak szorulhatnak. Tisztításnál mindig állítsa le a motort.



VIGYÁZAT! A fűrész- vagy fűvágó késsel felszerelt gépek hirtelen oldalra csapódhatnak, amikor a kés szilárd tárgynak ütközik. Ezt a jelenséget késlökésnek nevezzük. A késlökés olyan erőteljes is lehet, hogy a gépet és/vagy a kezelőt elfordíthatja valamelyik irányba, és így a kezelő elveszítheti uralmát a gép felett. A késlökés teljesen váratlanul is bekövetkezhet, anélkül, hogy arra a gép lelassulása vagy elakadása figyelmeztetne. A késlökés gyakrabban következik be olyan területen, ahol a vágandó anyagot nem lehet jól látni.

Ne fűrészeljén a pengének azon a vágóterületén, amely megegyezik a 12 és 3 óra közötti szöggel az óra számlapján. A penge forgási sebessége ezen az érintési felületen visszalökést idézhet elő, ha a penge vastagabb törzshöz ér.

Fűritkítás fűpengével



- Fűpengét és fűkést ne használjon vessző jellegű törzsekhez.
- A magas és erőteljes fű minden típusának ritkítása fűpengével történik.

- A fűvet oldalirányban ingaszerű mozgással lekaszáljuk, a jobbról balra induló mozdulattal ritkítunk, a balról jobbra induló mozdulattal pedig visszatérünk a kiindulópontba. A penge a bal oldalával dolgozzon ("8 és 12 óra között").

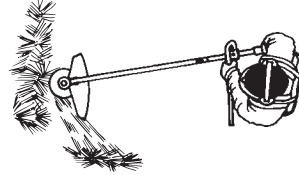

- Ha a fűritkítás során a pengét kissé balra döntjük, a fű rendbe gyűlik, amely megkönnyíti az összegyűjtést, például a gereblyézésnél.
- Igyekezzen ritmikusan dolgozni. Álljon stabilan, lábait kissé széttéve. A kiindulópontba visszatérve lépjen előre, majd vesse meg újra lábát a talajon.
- A támasztócsésze finoman érintkezzen a talajjal. A támasztócsésze rendeltetése, hogy ne engedje a pengét a talajnak ütközni.
- Csökkentse a fű penge köré csavarodásának veszélyét az alábbi szabályok betartásával:
 - 1 Mindig teljes gázzal dolgozzon.
 - 2 Miközben visszatér a kiindulópontba, ne érintse a frissen levágott fűvet.
- Mielőtt a levágott anyagot összegyűjti, állítsa le a motort, lazítsa meg a hevedert, és tegye le a gépet a talajra.

Fűnyírás nyírófejrel



Nyírás

- Tartsa a nyírófejet közvetlenül a föld fölött, ferdén. A munkát a zsinór vége végzi. Hagyja a zsinórt saját sebességével dolgozni. Ne nyomja rá a zsinórt a kaszálandó felületre.

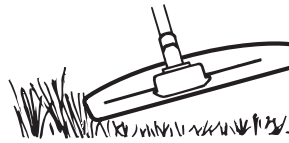

- A zsinór könnyen lekaszálja a fűvet és a gyomot a falak, kerítés és a fák tövében, valamint a szegélyek mentén, de ugyanakkor felsértheti a fák és bokrok érzékeny kérgét és a kertoszlopokat.
- Ha 10–12 cm-re csökkenti a zsinór hosszát és csökkenti a motor fordulatszámát, a sérülés veszélye is csökken.

MUNKATECHNIKA

Tisztogatás

- Tisztogatáskor eltávolításra kerülnek a nem kívánt növények. A nyírófejet tartsa közvetlenül a föld fölött, ferdén. A zsinór vége a fák, oszlopok, szobrok, stb. körül a földhöz ütődhet. **FIGYELEM!** Ez a módszer gyorsítja a zsinór elhasználódását.

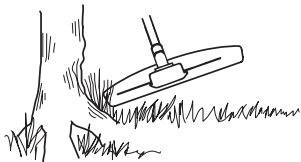

- Kavicsos, téglás, betonos terepen vagy vaskerítés körül a zsinór gyorsabban elhasználódik, mint a fák és a fakerítések mellett végzett munka során, és gyakrabban kell adagolni.
- Fűnyírás és tisztogatás közben ne adjon teljes gázt, ezáltal megnő a zsinór élettartama, és csökken a nyírófej kopása.

Vágás



- A trimmelő fűrész ideális olyan helyeken is, melyekhez hagyományos fűnyíró gépekkel nem lehet hozzáférni. Munka közben a zsinórnak a földdel párhuzamosan kell elhelyezkednie. Ne nyomja a nyírófejet a földhöz, mivel ez tönkretelheti a pázsitot, és az eszközön is sérülést okozhat.

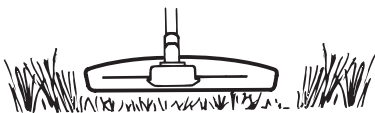

- Ne engedje, hogy vágás közben a nyírófej érintse a földet. Az állandó érintkezéstől a nyírófej megsérülhet, és elhasználódása is gyorsabb.

Söprés

- A forgó zsinór ventilációs hatása gyors és könnyű tisztogatásra alkalmas. Tartsa a zsinórt a söprendő felülettel párhuzamosan, és mozgassa előre-hátra a szerszámot.

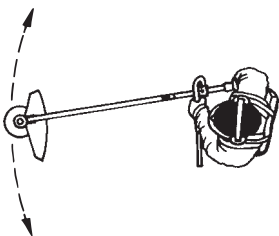

- Fűnyírás és söprögetés közben alkalmazzon teljes gázt a legjobb eredmény elérése érdekében.

KARBANTARTÁS

Porlasztó

Az alapjáratú fordulatszám (T) beállítása

Ellenőrizze a légszűrő tisztaságát. Az alapjáratú fordulatszám akkor megfelelő, ha a vágófelszerelés nem forog. Amennyiben beállításra van szükség, a motor működése közben a T alapjáratú csavart fordítsa az óramutató járásával megegyező irányba addig, amíg a vágófelszerelés forogni nem kezd. Fordítsa a csavart az óramutató járásával ellenkező irányba, amíg a vágófelszerelés le nem áll. Az alapjáratú fordulatszám beállítása akkor megfelelő, ha a motor valamennyi helyzetben megfelelően működik, és pontosan érezhető az a fordulatszám, amikor a vágófelszerelés forogni kezd.

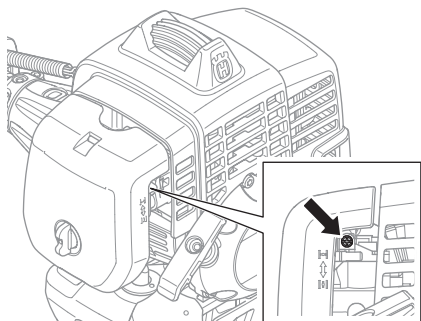

VIGYÁZAT! Ha az alapjáratot nem lehet úgy beállítani, hogy a vágófelszerelés ne forogjon, forduljon szervizműhelyhez/kereskedőhöz. Ne használja a gépet addig, amíg az nincs helyesen beállítva illetve megjavítva.

Levegőszűrő



A levegőszűrőt rendszeresen tisztítani kell a portól és a szennyeződésektől, hogy elkerüljük a következőket:

- A porlasztó üzembiztosai
- Indítási problémák
- A motor teljesítményének csökkenése
- A motor részeinek fölösleges kopása
- Szokatlanul nagy üzemanyagfogyasztás.

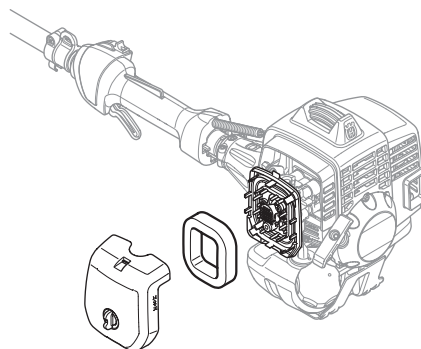

A levegőszűrőt 25 óránként, vagy rendkívül poros körülmények esetén többször kell tisztítani.

A levegőszűrő tisztítása

A hengerfedelelet levéve emelje ki a levegőszűrőt. Mossa át a szűrőt meleg szappanos vízzel. Visszaszereléskor a szűrőnek száraznak kell lennie.

Egy bizonyos időn túl használt levegőszűrőt nem lehet teljesen megtisztítani. Ezért rendszeres időközönként új levegőszűrőre kell azt kicserélni. **Egy megrongálódott levegőszűrőt mindig ki kell cserélni.**

Üzemanyagszűrő

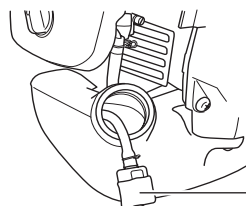

1 Üzemanyagszűrő

Ha a motor nem kap elég üzemanyagot, ellenőrizze, nincs-e elzáródva a tanksapka és az üzemanyagszűrő.

KARBANTARTÁS

Szögváltómű



A szögváltómű gyárilag fel van töltve megfelelő mennyiségű kenőanyaggal. Mielőtt használatban venné a gépet, mégis ellenőrizze, hogy a szögváltómű 3/4 részig meg van-e töltve kenőanyaggal. Használjon speciális HUSQVARNA kenőolajat.

A váltóházban a kenőanyagot általában nem kell cserélni, kivéve javításkor.

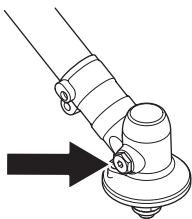

Gyújtógyertya



A gyújtógyertya műszaki állapotát befolyásolja:

- Helytelen porlasztóbeállítás.
- Nem megfelelő a kenőanyag (túl sok az olaj, vagy rossz a minősége).
- Elszennyeződött levegőszűrő.

Ezek a tényezők lerakódásokat okozhatnak a gyújtógyertya elektródáin, ami üzemzavarokhoz és indítási problémákhoz vezethet.

Ha a gép erőtlen, nehéz beindítani, vagy egyenlőtlen az üresjárata, akkor mindig ellenőrizze először a gyújtógyertyát. Ha a gyújtógyertya elszennyeződött, tisztítsa meg azt és ellenőrizze a szikraközt. A helyes szikraköz 0,9–1,0 mm. A gyújtógyertyát kb. egy hónapnyi üzemelés után ki kell cserélni, vagy korábban, ha az elektródák nagyon elhasználódtak.

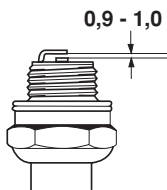

FIGYELEM! Használja mindig az előírt típusú gyújtógyertyát! Nem megfelelő gyújtógyertya komolyan károsíthatja a hengert és a dugattyút. A gyújtógyertya olyan legyen, amely a rádióadást nem zavarja.

KARBANTARTÁS

Karbantartási séma

Alább következik egy lista a gép karbantartásának pontjaival. A legtöbb pontot a Karbantartás című fejezet írja le. A felhasználó kizárólag olyan karbantartási és szervizmunkákat végezhet, amelyek ebben a használati utasításban szerepelnek. Komolyabb beavatkozásokat csak elismert szervizműhely végezhet.

Karbantartás	Napi karbantartás	Heti karbantartás	Havi karbantartás
Tisztítsa meg a gépet kívülről.	X		
Ellenőrizze, hogy a heveder sértetlen-e.	X		
Ellenőrizze a gázzabályozó zár és a gázzabályozó működését biztonsági szempontból.	X		
Ellenőrizze, hogy a fogantyú és a kormány nem sérült-e és biztonságosan van-e rögzítve.	X		
Ellenőrizze, hogy a leállító kapcsoló működik-e.	X		
Győződjön meg róla hogy a vágófelszerelés alapjáratban nem jön mozgásba.	X		
Tisztítsa meg a levegőszűrőt. Ha szükséges, cserélje ki.	X		
Ellenőrizze, hogy a védőegység ép-e, és nincs-e rajta repedés. Ha a védőlemezek sérültek, ütést kaptak, ki kell cserélni őket.	X		
Ellenőrizze, hogy a penge jól kiegyensúlyozott, élesített és nem repedezett-e. A kiegyensúlyozatlan penge rezgéseket idéz elő, s ez megrongálhatja a gépet.	X		
Ellenőrizze, hogy a nyírófej ép-e, és nincs-e rajta repedés. Szükség esetén cserélje ki a nyírófejet.	X		
Ellenőrizze, hogy a vágófelszerelésen jól meg van-e húzva a csavaranya.	X		
Ellenőrizze, hogy a penge szállítási rögzítő szerkezete ép és helyesen felerősíthető-e.	X		
Ellenőrizze, hogy a csavarok és csavaranyák megfelelően meg vannak-e húzva.	X		
Ellenőrizze, hogy nincs-e üzemanyagszivárgás a motortól, üzemanyagtartálytól illetve üzemanyagvezetékektől.	X		
Ellenőrizze indítószerkezetet a zsinórjával.		X	
Ellenőrizze, hogy a rezgéscsillapító elemek sértetlenek-e.		X	
Tisztítsa meg a gyújtógyertya külső felületét. Szerelje le a gyertyát és ellenőrizze az elektródahézagokat. A hézag 0,6-0,7 mm legyen, ellenkező esetben a gyertyát ki kell cserélni. A gyújtógyertya olyan legyen, amely a rádióadást nem zavarja.		X	
Tisztítsa meg a porlasztót kívülről, és a porlasztó környékét.		X	
Ellenőrizze, hogy a szögváltómű 3/4 részig fel van-e töltve kenőanyaggal. Ha szükséges, töltsse fel speciális zsírral.		X	
Ellenőrizze, hogy az üzemanyagszűrő nincs-e elszennyeződve, illetve hogy az üzemanyagvezetéknek-e repedések vagy egyéb sérülések. Szükség esetén cserélje ki.			X
Ellenőrizze az összes villamos vezetékét és csatlakozását.			X
Ellenőrizze, hogy a tengelykapcsoló, a kuplungrugók és a kuplungdob sértetlenek-e. Szükség esetén cseréltesse ki elismert szervizműhellyel.			X
Cserélje ki a gyújtógyertyát. A gyújtógyertya olyan legyen, amely a rádióadást nem zavarja.			X

MŰSZAKI ADATOK

Műszaki adatok

233RJ

Motor

Hengerűrtartalom, cm ³	29,5
Hengerátmérő, mm	38,0
Löket, mm	26
Fordulatszám alapjáraton, ford/perc	3000
Javasolt legmagasabb fordulatszám, ford/perc	11500
Forgási sebesség a kimenő tengelyen, ford/perc	7880
Legnagyobb motorteljesítmény az ISO 8893 szerint, kW/ ford/perc	1,0/8000
Katalizátoros hangtompító	Nem

Gyújtásrendszer

Gyújtógyertya	NGK CMR7H-10
Elektródatávolság, mm	0,9-1,0

Üzemanyag-/kenőrendszer

Benzintartály űrtartalma	0,75
--------------------------	------

Tömeg

Súly üzemanyag, vágófelszerelés és lemez nélkül, kg	5,5
---	-----

Zajkibocsátás

(lásd megj. 1)

Zajszt, mért, dB(A)	111
Zajszt, garantált L _{WA} dB(A)	112

Zajszintek

(2.sz.jegyzet)

A kezelő hallószervére gyakorolt, a EN ISO 11806 és az ISO 22868 szerint mért ekvivalens hangnyomásszint, dB(A):

Nyírófejjel ellátva (eredeti)	98
Fűvágó késsel ellátva (eredeti)	95

Rezgésszintek

(lásd a 3. sz. megjegyzést)

Az EN ISO 11806 és az ISO 22867 szerint mért ekvivalens rezgésszintek (a_{h_v,eq}) a fogantyúban, m/s²

Nyírófejjel ellátva (eredeti), bal/jobb	7,1/3,7
Fűvágó késsel ellátva (eredeti), bal/jobb	2,6/1,7

1. sz. megjegyzés: A környezet zajszennyezése zajteljesítményszintként (L_{WA}) mérve a 2000/14/EG EKG-direktíva szerint. A gép jelentésben szereplő hangteljesítményszintjét a legmagasabb szintet produkáló eredeti vágófelszereléssel mérték. A garantált és a mért hangteljesítmény közötti különbségnek az az oka, hogy a garantált hangteljesítmény tartalmazza a mérési eredményben lévő ingadozást és az azonos modellű gépek közti eltéréseket is a 2000/14/EK jelű irányelv értelmében.

2. megjegyzés: A gép ekvivalens hangnyomásszintjére vonatkozó jelentési adatok az 1 dB (A) tipikus statisztikus ingadozásával (szórásával) rendelkeznek.

3. megjegyzés: Az ekvivalens rezgésszintre vonatkozó megküldött adatok az 1 m/s² tipikus statisztikus ingadozásával (szórásával) rendelkeznek.

MŰSZAKI ADATOK

Jóváhagyott tartozékok	Típus	A vágófelszerelés védelme, Cikkszám
Fűpenge/fűkés	Grass 255-4 (Ø 255 4-fog)	503 93 42-02
	Multi 255-3 (Ø 255 3-fog)	503 93 42-02
Műanyagkések	Tricut Ø 300 mm (a külön pengék cikkszámja 531 01 77-15)	503 93 42-02
Nyírófej	T25 (Ø 2,0-2,7 mm-es zsinór)	503 97 71-01 / 503 93 42-02
	T35, T35x (Ø 2,4-3,0 mm-es zsinór)	503 97 71-01 / 503 93 42-02
	S35 (Ø 2,4-3,0 mm-es zsinór)	503 97 71-01 / 503 93 42-02
Támasztócsésze	Rögzített	-

Termékazonossági EGK-bizonyítvány (Kizárólag Európára vonatkozik)

A **Husqvarna AB**, SE-561 82 Huskvarna, Svédország, tel.+46-36-146500, ezennel igazolja, hogy a **Husqvarna 233RJ** tisztítófűrészek az 2009. évi sorozatszámától kezdve (az évszám, és azt követően a sorozatszám a típustáblán szerepelnek) megfelelnek a BIZOTTSÁG DIREKTÍVÁJÁ-ban előírtaknak:

- Gépekről szóló **2006/42/EK** irányelv (2006. május 17.)
- 2004 december 15. "az elektromágneses kompatibilitást illetően" **2004/108/EEC**.
- 2000 május 8. "a környezet zajszennyezését illetően", **2000/14/EG**. Megfelelőségi felmérés az V. függelék szerint. A zajszennyezését illetően lásd a Műszaki adatok című fejezetet.

Alkalmazott szabványok: **EN ISO 12100-2:2003, CISPR 12:2007, EN ISO 11806:2008**

A Svensk Maskinprovning (SMP) AB, Fyrisborgsgatan 3, SE-754 50 Uppsala, Svédország, típusellenőrzést végzett a Husqvarna AB vállalat számára. A bizonyítvány száma: **SEC/09/2177**

Huskvarna, 2009 december 29.



Bo Jonsson, Fejlesztési igazgató (A Husqvarna AB technikai dokumentációért felelős hivatalos képvisellete.)

ПОЯСНЕНИЕ СИМВОЛОВ

Условные обозначения

ПРЕДУПРЕЖДЕНИЕ!

Подрезчик, кусторез или триммер, которыми пользуются небрежно или неправильно, могут оказаться опасным инструментом, который может нанести серьезную или смертельную травму пользователю или окружающим. Чрезвычайно важно, чтобы вы прочитали настоящее Руководство и поняли его содержание.

Прежде чем приступить к работе с машиной внимательно прочитайте инструкцию и убедитесь, что Вам все понятно.

Всегда используйте:

- Защитный шлем в тех случаях, когда существует вероятность падения предметов
- Специальные шумозащитные наушники
- Проверенные защитные очки

Максимальная скорость вращения выходной оси, об/мин

Эта продукция отвечает требованиям соответствующих нормативов ЕС.

Берегитесь отскакивающих предметов и рикошетов.

Пользователь машиной должен убедиться в том, что в радиусе 15 м во время работы нет людей или животных.

Машины, оснащенные подрезчиками или лезвиями для резки травы, может резко бросать в сторону, когда лезвия входят в контакт с закрепленным объектом. Это называется отдачей. В результате контакта с лезвием можно потерять руку или ногу. Всегда следите, чтобы люди и животные находились на расстоянии не менее 15 м от машины.



Стрелками обозначены границы для размещения крепления ручки.



Пользуйтесь специальными защитными перчатками.



Пользуйтесь не скользящими и устойчивыми сапогами.



Пользуйтесь только неметаллическим, гибким режущим оборудованием, таким как головка триммера со струной триммера.



Шумозащитные эмиссии в окружающую среду согласно Директивы Европейского Сообщества. Эмиссия машины приведена в главе Технические данные и на табличке.



Держитесь на расстоянии от горячих поверхностей.



Другие символы/наклейки на машине относятся к специальным требованиям сертификации на определенных рынках.

Проверка и/или обслуживание должны выполняться только при выключенном двигателе, когда кнопка остановки находится в положении STOP.

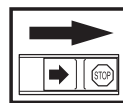

Пользуйтесь специальными защитными перчатками.

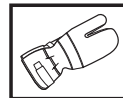

Требует регулярной чистки.

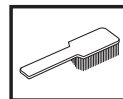

Визуальная проверка.



СОДЕРЖАНИЕ

Содержание

ПОЯСНЕНИЕ СИМВОЛОВ	
Условные обозначения	123
СОДЕРЖАНИЕ	
Содержание	124
Перед запуском проследите за следующим:	124
ВВЕДЕНИЕ	
Уважаемый покупатель!	125
ЧТО ЕСТЬ ЧТО?	
Что есть что?	126
ОБЩИЕ ПРЕДПИСАНИЯ ПО БЕЗОПАСНОСТИ	
Важная информация	127
Средства защиты оператора	127
Устройства безопасности машины	128
Пильный аппарат	132
СБОРКА	
Установка Й-образной ручки	134
Установка лезвия и головки триммера	134
Установка транспортного щитка	135
ПРАВИЛА ОБРАЩЕНИЯ С ТОПЛИВОМ	
Правила безопасности при заправке	136
Подготовка топливной смеси	136
Заправка	137
ЗАПУСК И ОСТАНОВКА	
Проверка перед пуском	138
Запуск и остановка	138
МЕТОД РАБОТЫ	
Общие рабочие инструкции	140
ТЕХНИЧЕСКОЕ ОБСЛУЖИВАНИЕ	
Карбюратор	143
Воздушный фильтр	143
Топливный фильтр	143
Угловая зубчатая передача	143
Свеча зажигания	144
График технического обслуживания	145
ТЕХНИЧЕСКИЕ ХАРАКТЕРИСТИКИ	
Технические характеристики	146
Гарантия ЕС о соответствии	147

Перед запуском проследите за следующим:

Внимательно прочтите инструкцию по эксплуатации.



ПРЕДУПРЕЖДЕНИЕ!
Продолжительное воздействие шума дает неизлечимое ухудшение слуха. Всегда пользуйтесь, поэтому, специальными наушниками.



ПРЕДУПРЕЖДЕНИЕ! Ни при каких обстоятельствах не допускается внесение изменений в первоначальную конструкцию машины без разрешения изготовителя. Пользуйтесь только оригинальными запчастями. Внесение неразрешенных изменений и/или использование неразрешенных приспособлений может привести к серьезной травме или даже к смертельному исходу для оператора или других лиц.



ПРЕДУПРЕЖДЕНИЕ! Подрезчик, кусторез или триммер, которыми пользуются небрежно или неправильно, могут оказаться опасным инструментом, который может нанести серьезную или смертельную травму пользователю или окружающим. Чрезвычайно важно, чтобы вы прочитали настоящее Руководство и поняли его содержание.

ВВЕДЕНИЕ

Уважаемый покупатель!

Мы поздравляем вас с выбором инструмента Husqvarna! Фирма Husqvarna берет свое начало в 1689 году, когда король Карл XI постановил создать фабрику по изготовлению мушкетов на берегу речки Huskvarna. Место около речки Huskvarna было разумным выбором, так как энергия течения воды использовалась в производстве. В течение более 300 лет существования фабрики Husqvarna, на ней производилось множество различных изделий, начиная от каминов и до современных кухонных машин, швейные машинки, велосипеды, мотоциклы и др. В 1956 была выпущена первая газонокосилка с мотором, после чего в 1959 году была выпущена первая моторная пила. В этой области производства деятельность Husqvarna осуществляется и сегодня.

Сегодня Husqvarna является одним из ведущих в мире производителей изделий для лесных и садовых работ самого высокого качества и мощности. Цель бизнеса заключается в том, чтобы разрабатывать, производить и распространять на рынке изделия с моторным приводом для работы в лесу и в саду, а также в строительстве и в промышленном комплексе. Фирма Husqvarna также стремится быть впереди в эргономике, удобстве пользования, безопасности и экологии, и по этой причине было разработано много различных функций, которые улучшают продукцию в этих областях.

Мы убеждены в том, что Вы по достоинству оцените качество нашего изделия и мощность и останетесь довольным им на протяжении длительного времени. Приобретение какого-либо из наших изделий, дает Вам доступ к профессиональной помощи по его ремонту и обслуживанию, если в этом все-таки возникнет необходимость. Если машина была приобретена не в одном из наших специализированных магазинов, узнайте в ближайшей сервисной мастерской.

Надеемся, что Вы останетесь довольны Вашей машиной, и что она будет Вашим спутником на долгое время. Помните о том, что настоящее руководство является ценным документом. Выполняя требования инструкции (пользование, сервис, обслуживание и т.д.) Вы значительно продлите срок службы машины и поднимите ее вторичную стоимость. Когда Вы будете продавать Вашу машину, не забудьте передать инструкцию новому владельцу.

Спасибо за то, что Вы пользуетесь инструментом Husqvarna!

Husqvarna AB постоянно работает над разработкой своих изделий и поэтому оставляет за собой право на внесение изменений в форму и внешний вид без предварительных предупреждений.

ЧТО ЕСТЬ ЧТО?

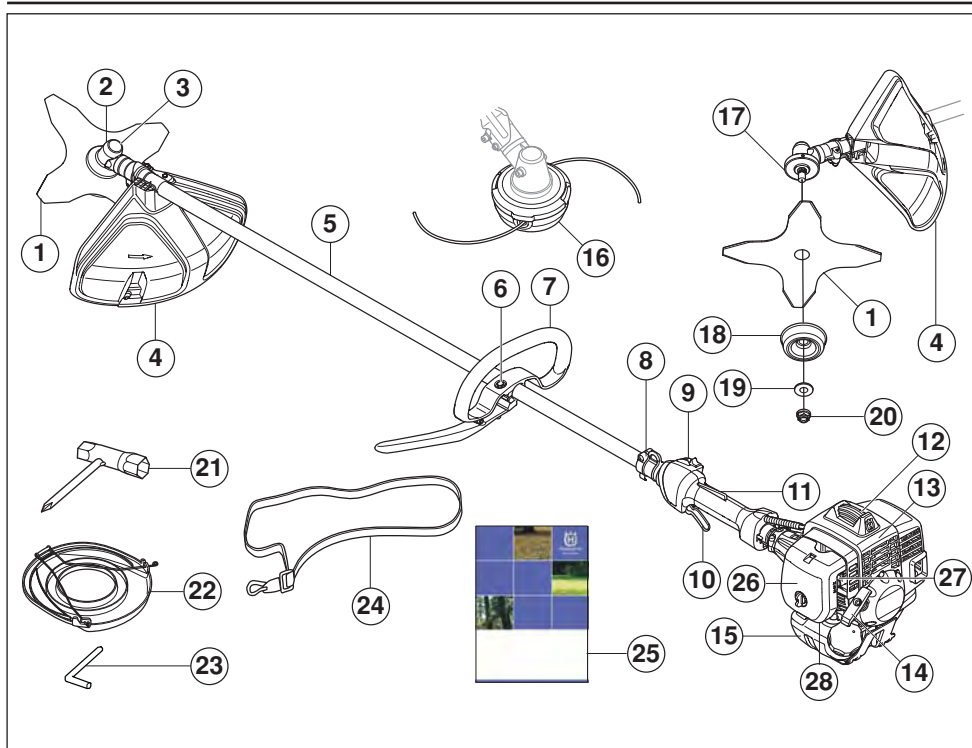

Что есть что?

- | | |
|--|--------------------------------|
| 1 Лезвие | 15 Топливный бак |
| 2 Угловая зубчатая передача | 16 Триммерная головка |
| 3 Колпачок отверстия для консистентной смазки, угловая зубчатая передача | 17 Поводковый патрон |
| 4 Защита режущего оборудования | 18 Опорный колпак |
| 5 Трубка вала | 19 Опорный фланец |
| 6 Винт регулировки рукояток | 20 Контргайка |
| 7 И-образная ручка | 21 Торцовый гаечный ключ |
| 8 Подвеска для оснастки | 22 Защитный кожух |
| 9 Контакт остановки | 23 Стопорный штифт |
| 10 Курок газа | 24 Лямка |
| 11 Рычаг блокировки курка газа | 25 Руководство по эксплуатации |
| 12 Колпачок и свеча зажигания | 26 Крышка воздушного фильтра |
| 13 Крышка цилиндра | 27 Рычаг подсоса |
| 14 Ручка стартера | 28 Топливный насос |

ОБЩИЕ ПРЕДПИСАНИЯ ПО БЕЗОПАСНОСТИ

Важная информация

ВАЖНО!

Машина предназначена только для триммерной стрижки.

Единственными приспособлениями, которые могут использоваться вместе с двигателем в качестве привода, являются режущее оборудование, рекомендованное нами в главе Технические данные.

Никогда не работайте с машиной если вы устали, выпили алкоголь, или принимаете лекарства, воздействующие на зрение, реакцию или координацию.

Пользуйтесь оборудованием для защиты людей. См. раздел Защитное оборудование.

Никогда не работайте с машиной, которая была модифицирована по сравнению с первоначальным вариантом.

Никогда не используйте дефектную машину. Проводите регулярные осмотры, уход и обслуживание в соответствии с данным руководством. Некоторые операции по уходу и обслуживанию выполняются только подготовленными специалистами. См. раздел Уход.

Перед началом работы необходимо установить все крышки, щитки и ручки. Убедитесь, что колпачок свечи зажигания и провод зажигания не повреждены, чтобы избежать риска поражения электрическим током.

Пользователь машиной обязан следить за тем, чтобы в радиусе 15 м во время работы не находились люди или животные. Когда на одном и том же участке одновременно работают несколько пользователей, то безопасное расстояние равно двойной длине дерева, но не менее 15 м.



ПРЕДУПРЕЖДЕНИЕ! Машина во время работы создает электромагнитное поле. В определенных обстоятельствах это поле может создавать помехи для пассивных и активных медицинских имплантантов. Чтобы избежать риска серьезного повреждения или смерти, лицам с медицинскими имплантантами рекомендуется проконсультироваться с врачом и изготовителем имплантанта, прежде чем приступать к работе с этой машиной.



ПРЕДУПРЕЖДЕНИЕ! Работа двигателя в закрытом или в плохо проветриваемом помещении может привести к смертельному исходу в результате удушья или заражения угарным газом.

Средства защиты оператора

ВАЖНО!

Подрезчик, кусторез или триммер, которыми пользуются небрежно или неправильно, могут оказаться опасным инструментом, который может нанести серьезную или смертельную травму пользователю или окружающим. Чрезвычайно важно, чтобы вы прочитали настоящее Руководство и поняли его содержание.

Во время работы с машиной вы должны использовать специальные одобренные средства защиты. Индивидуальные средства защиты не могут полностью исключить риск получения травмы, но при несчастном случае они снижают тяжесть травмы. Обращайтесь за помощью к дилеру при выборе оборудования.



ПРЕДУПРЕЖДЕНИЕ! Всегда следите за предупреждающими сигналами или криком, когда пользуетесь защитными наушниками. Снимайте наушники сразу же после того, как будет остановлен двигатель.

ЗАЩИТНЫЙ ШЛЕМ

Защитный шлем в тех случаях, когда существует вероятность падения предметов



ЗАЩИТНЫЕ НАУШНИКИ

Следует пользоваться защитными наушниками с достаточным заглушающим эффектом.



ЗАЩИТА ГЛАЗ

Следует всегда пользоваться одобренными защитными очками. При пользовании визиром следует пользоваться также одобренными защитными очками. Под одобренными

ОБЩИЕ ПРЕДПИСАНИЯ ПО БЕЗОПАСНОСТИ

защитными очками подразумеваются очки, отвечающие нормативам ANSI 387.1 для США или EN 166 для стран ЕН.



РУКАВИЦУ

В случае необходимости, например, для сборки режущего оборудования, следует надеть рукавицы.



САПОГИ

Пользуйтесь сапогами со стальным носком и с нескользкой подошвой.



РАБОЧАЯ ОДЕЖДА

Пользуйтесь одеждой из плотной ткани и избегайте свободной одежды, которая может зацепиться за кусты или ветви. Всегда надевайте прочные брюки. Не носите украшения, шорты или сандалии, не ходите босиком. Длинные волосы не должны свисать ниже плеч.

АПТЕЧКА ПЕРВОЙ ПОМОЩИ

Всегда имейте при себе аптечку для оказания первой медицинской помощи.



Устройства безопасности машины

В данном разделе рассматриваются различные защитные приспособления машины, их работа, и приведены основные принципы и правила, которые необходимо соблюдать для обеспечения безопасной работы. Для того, чтобы найти, где расположены элементы и механизмы машины, см. раздел Что есть что?.

Срок службы машины может быть укорочен и риск аварии увеличен, если обслуживание машины не выполняется правильным образом и если сервис и/или ремонт не были выполнены

профессионально. Если вам требуется дополнительная информация, обратитесь в ближайшую мастерскую по обслуживанию.

ВАЖНО! Для обслуживания и ремонта машины требуется специальная подготовка. Особенно важно это для работы с защитными приспособлениями. Если у машины обнаружатся любые из описанных ниже неисправностей, немедленно свяжитесь с вашим специалистом по обслуживанию. При покупке любого из наших изделий мы гарантируем обеспечение профессионального ремонта и обслуживания. Если поставщик, продающий вам машину, не является дилером по обслуживанию, спросите у него адрес ближайшей специализированной мастерской.



ПРЕДУПРЕЖДЕНИЕ! Никогда не работайте с машиной с неисправными элементами защитного оборудования. Производите проверку и выполняйте все меры по обслуживанию, описанные в данном разделе. Если в результате этих проверок будут обнаружены неисправности, немедленно вызовите специалиста для ремонта.

Рычаг блокировки курка газа

Блокирующий рычаг газа служит для предотвращения случайного включения газа. При нажатии на предохранительный рычаг (А) (т.е. когда вы сжимаете ручку) он отпускает рычаг газа (В). Когда вы освобождаете ручку, предохранительный рычаг и рычаг газа перемещаются в их первоначальное положение. Это перемещение осуществляется двумя независимыми возвратными пружинами. Такое устройство обеспечивает автоматическую блокировку газового дросселя на холостом ходу.

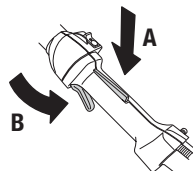

Проверьте, чтобы ручка газа в момент возвращения блокировочного рычага в

ОБЩИЕ ПРЕДПИСАНИЯ ПО БЕЗОПАСНОСТИ

исходное положение была заблокирована на холостом ходу.

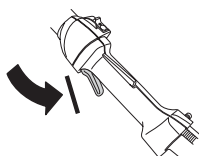

Нажмите блокировочный рычаг газа и удостоверьтесь, что он возвращается в первоначальное положение при его отпускании.

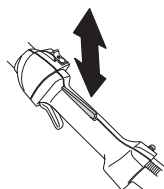

Проверьте, чтобы ручка газа и блокировочный рычаг перемещались свободно и чтобы возвратные пружины работали соответствующим образом.

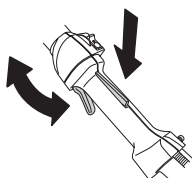

См. указания в разделе Запуск. Включите машину и полностью откройте дроссель. Отпустите рычаг дросселя и удостоверьтесь, что режущее оборудование останавливается и остается неподвижным. Если после постановки дросселя в положение холостого хода режущее оборудование продолжает вращаться, следует проверить регулировку холостого хода карбюратора. См. указания в разделе Техническое обслуживание.

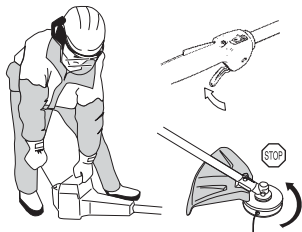

Контакт остановки

Данный выключатель используется для полной остановки двигателя.

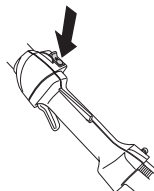

Запустите двигатель и проверьте, чтобы он остановился при переводе выключателя в положение стоп.

Защита режущего оборудования

Эта защита предназначена для того, чтобы не допустить отбрасывания предметов в направлении пользователя. Защита предназначена также для защиты пользователя от случайного соприкосновения с режущим оборудованием.

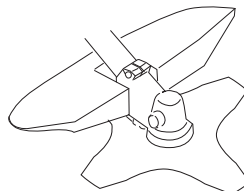

Проверьте, чтобы защита не была повреждена и чтобы на ней не было трещин. Замените защиту, если она была повреждена ударом или если на ней есть трещины.

Всегда пользуйтесь рекомендуемой защитой для каждого типа режущего оборудования. См. главу Технические данные.



ПРЕДУПРЕЖДЕНИЕ! Категорически запрещается использовать режущее оборудование без смонтированной рекомендуемой защиты. См. главу Технические данные. Установка неправильной или поврежденной защиты, может привести к серьезной травме.

Система гашения вибрации

Ваша машина оснащена системой гашения вибрации на рукоятках, сконструированной для

ОБЩИЕ ПРЕДПИСАНИЯ ПО БЕЗОПАСНОСТИ

максимального удобного пользования без вибрирования машины.

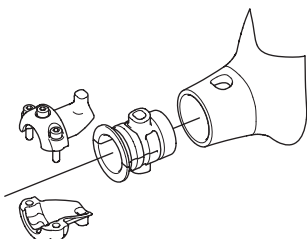
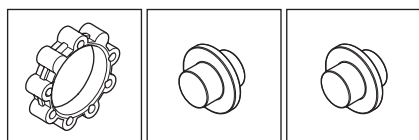
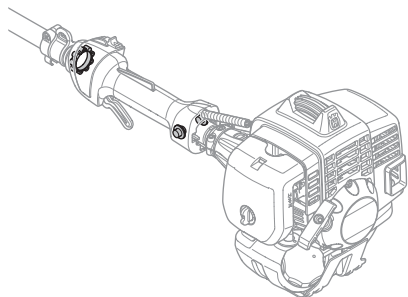

Неправильно закрепленная леска или незаточенное, неправильное режущее оборудование (не соответствующий тип или неправильно заточенные, см. раздел Затачивание лезвия) способствуют увеличению вибрации.

Система виброгашения машины снижает уровень вибрации передаваемый от двигателя или режущего оборудования на рукоятки.

Регулярно проверяйте, чтобы на виброгасящих элементах не было трещин или деформаций.

Проверьте, чтобы амортизатор был в целости и хорошо закреплен.



ПРЕДУПРЕЖДЕНИЕ! Длительное воздействие вибрации может привести к травме кровообращения или расстройствам нервной системы у людей с нарушенным кровообращением. В случае появления симптомов перегрузки от вибрации следует обратиться к врачу. Такими симптомами могут быть онемение, потеря чувствительности, "щекотки", "колотье", боли, потер силы или слабость, изменение цвета и состояния кожи. Обычно подобные симптомы проявляются на пальцах, руках или запястьях. При низкой температуре риск увеличивается.

Глушитель

Глушитель предназначен для снижения уровня шума и отвода в сторону от работающего человека выхлопных газов. Глушитель, оборудованный катализатором, предназначен также для уменьшения содержания в выхлопах вредных веществ.

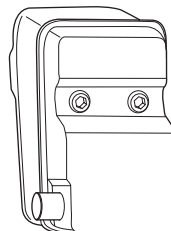

Никогда не используйте машину с дефектным глушителем.



ОБЩИЕ ПРЕДПИСАНИЯ ПО БЕЗОПАСНОСТИ

Периодически проверяйте, чтобы глушитель был надежно закреплен на корпусе машины.

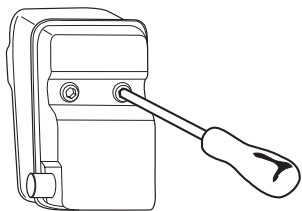

Если глушитель на вашей машине дополнительно оборудован искрогасящим фильтром, его следует регулярно прочищать. Забившийся фильтр может вызвать перегрев двигателя и привести к серьезным повреждениям двигателя.



ПРЕДУПРЕЖДЕНИЕ! Глушитель катализатора сильно нагревается в процессе работы и после работы некоторое время остается горячим. Это происходит и в режиме холостого хода. Соприкосновение может вызвать ожог кожи. Помните об опасности пожара!



ПРЕДУПРЕЖДЕНИЕ! В глушителе есть химикаты, которые могут вызывать раковые заболевания. Избегайте контакта с этими элементами в случае повреждения глушителя.



ПРЕДУПРЕЖДЕНИЕ! Помните о следующем: Выхлопные газы двигателя горячи и могут содержать искры, который могут стать причиной пожара. Поэтому машину никогда не следует запускать внутри помещения или рядом с легковоспламеняемым материалом.

Контргайка

На некоторых видах режущего оборудования для крепления используется контргайка.

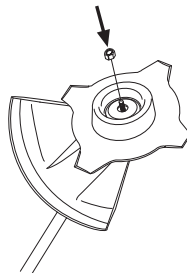

При сборке надо затягивать гайку против направления вращения режущего оборудования. При разборке надо отвинчивать гайку в направлении вращения режущего оборудования. (ЗАМЕЧАНИЕ! Гайка имеет левостороннюю резьбу.) Затяните гайку торцевым гаечным ключом.

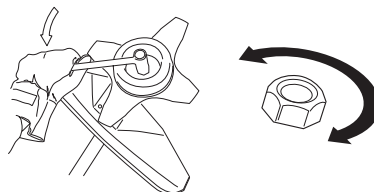

Нейлоновая прокладка контргайки не должна быть изношена настолько, чтобы ее можно было поворачивать вручную. Прокладка должна выдерживать усилие минимально 1,5 Нм. Гайку следует заменить после ее использования приблизительно 10 раз.

ОБЩИЕ ПРЕДПИСАНИЯ ПО БЕЗОПАСНОСТИ

Пильный аппарат

В настоящем разделе описано то, как Вы, благодаря правильному обслуживанию и использованию правильного режущего оборудования:

- Снизить риск отдачи машины.
- Достичь максимального эффекта при пилении.
- Продлить срок службы пилы и пильного аппарата.

ВАЖНО!

Пользуйтесь режущим оборудованием только с нами предназначенной для него защитой! См. главу Технические данные.

Пользуйтесь указаниями инструкции для режущего оборудования для правильной установки струны и выбора правильного диаметра струны.

Зубья лезвия должны быть правильно заточены! Следуйте наши инструкции. Правила затачивания приведены также на упаковке лезвия.



ПРЕДУПРЕЖДЕНИЕ! Всегда выключайте двигатель перед тем, как приступить к работе над какой-либо частью режущего оборудования. Оно продолжает вращаться даже при опущенном дросселе. Удостоверьтесь в том, что режущее оборудование остановилось полностью и отсоедините провод от свечи зажигания, прежде чем приступить к работе с ним.



ПРЕДУПРЕЖДЕНИЕ! Неправильное режущее оборудование или неправильно заточенные зубья лезвия увеличивают риск отдачи.

Пильный аппарат

Лезвие и нож для травы предназначены для выкашивания сильной травы.

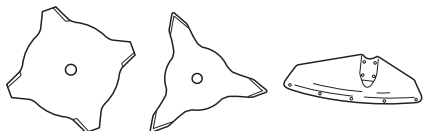

Головка триммера предназначена для триммерной стрижки.



Общие правила



Пользуйтесь режущим оборудованием только с нами предназначенной для него защитой! См. главу Технические данные.

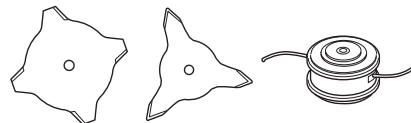

Режущие зубья лезвия должны быть правильно заточены! Пользуйтесь нашими рекомендациями и шаблоном для затачивания. Неправильно заточенное лезвие увеличивает риск несчастных случаев.

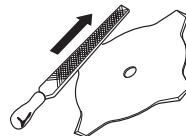

Проверьте режущее оборудование на наличие повреждений или трещин. Поврежденное режущее оборудование следует обязательно заменить.

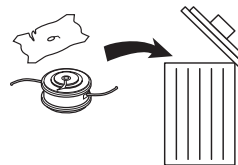

Затачивание ножа и лезвия травы



- На упаковке режущего оборудования описано как правильно производить затачивание. Лезвие и нож затачиваются плоским напильником с односторонним узором.

ОБЩИЕ ПРЕДПИСАНИЯ ПО БЕЗОПАСНОСТИ

- Для сохранения балансировки, все углы должны быть заточены одинаково.

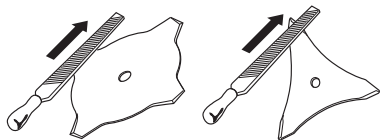

ПРЕДУПРЕЖДЕНИЕ! Всегда выбрасывайте погнутое, перекошенное, треснувшее, разорванное или поврежденное иным образом лезвие. Не пытайтесь выпрямить перекошенное лезвие для повторного использования. Пользуйтесь только исправными лезвиями предписанного типа.

Триммерная головка

ВАЖНО!

Обязательно убедитесь в том, что струна триммера плотно и равномерно намотана на барабан, поскольку в противном случае возможны вредные вибрации.

- Пользуйтесь только рекомендованными головками триммера и струнами. Они проверены изготовителем на соответствие размерам конкретного двигателя. Это особенно важно при использовании полностью автоматизированной головки триммера. Пользуйтесь только рекомендованным режущим оборудованием. См. главу Технические данные.

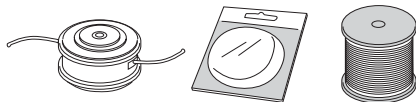

- Обычно для меньшей машины требуются небольшие головки триммера и наоборот. Это связано с тем, что при кошении с использованием струны двигатель должен отбрасывать струну в радиальном направлении от головки триммера, встречая при этом сопротивление со стороны скашиваемой травы.
- Длина струны также важна. Более длинная струна требует более мощного двигателя, чем короткая струна такого же диаметра.
- Удостоверьтесь, что нож, размещенный на защите триммера, не поврежден. Он используется для обрезки струны до нужной длины.
- Для увеличения срока службы струны ее можно в течение нескольких дней вымачивать в воде. Это сделает ее плотнее, и она дольше продержится.

СБОРКА

Установка Й-образной ручки



- Установите ручку на вал. Обратите внимание на то, что рукоятка должна устанавливаться вниз по направлению стрелки на раме.

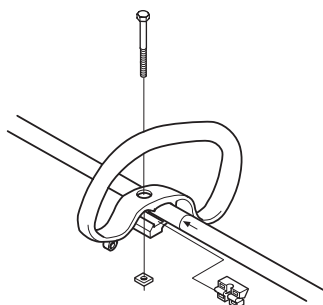

- Задвиньте дистанционное кольцо в паз на петлевом захвате.
- Смонтируйте гайку и винт. Не затягивайте слишком сильно.
- Й-образная ручка монтируется на петлевой захват при помощи трех винтов согласно рисунку.

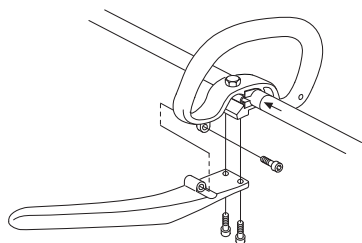

- Отрегулируйте точно положение ручки, чтобы при работе с триммером вы находились в удобном рабочем положении. Затяните винт/ручку.

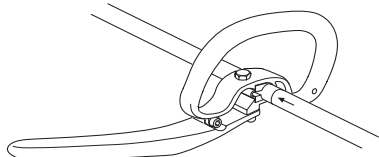

ПРЕДУПРЕЖДЕНИЕ! Й-образная ручка может быть установлена только при использовании лезвий/ножей для травы или головки триммера/пластмассовых ножей. При использовании лезвия пилы, Й-образной ручкой пользоваться нельзя.

Установка лезвия и головки триммера



ПРЕДУПРЕЖДЕНИЕ!

При установке режущего оборудования, исключительно важно, чтобы направляющая поводкового патрона/опорного фланца была посередине отверстия режущего оборудования. Неправильно установленное режущее оборудование может стать причиной серьезной и/или смертельной травмы.

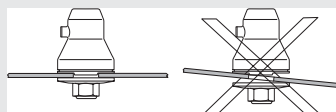

ПРЕДУПРЕЖДЕНИЕ! Категорически запрещается использовать режущее оборудование без смонтированной рекомендуемой защиты. См. главу Технические данные. Установка неправильной или поврежденной защиты, может привести к серьезной травме.

ВАЖНО! Для работы с лезвием для пиления или с лезвием для кошения травы, на машине должен быть руль правильного типа, щиток для лезвия и оснастка.

Установка щитка для лезвия, лезвия для травы и ножа для травы



- Защиту лезвия/комбинированную защиту (A) следует зацепить в креплении на трубке вала и зафиксировать винтом (L). Обратите внимание! Используйте рекомендованный щиток для лезвия. См. Раздел Технические характеристики.

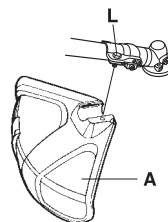
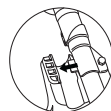

СБОРКА

- Надеть на выходной вал поводковый патрон (В).
- Поворачивать вал лезвия до тех пор, пока одно из отверстий в поводковом патроне не совместится с отверстием в корпусе зубчатой передачи.
- Вставить стопорный штифт (С) в отверстие, чтобы зафиксировать выходной вал.
- Надеть на выходной вал лезвие (Д), опорную чашку (Е) и опорный фланец (Ф).
- Надеть гайку (Г). Момент затяжки гайки равен 35-50 Нм (3.5-5 кгм). Пользуйтесь торцовым ключом из набора инструмента. Держите ручку ключа как можно ближе к штифту лезвия. Гайка затягивается при вращении торцевого ключа против направления вращения триммера (ВНИМАНИЕ! левосторонняя резьба).

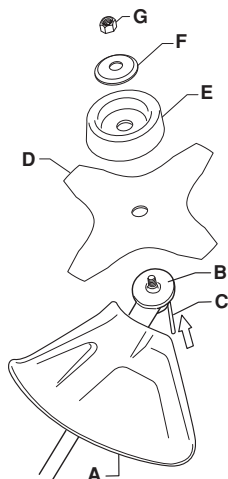

Установка щитка и триммерной головки



- Установите защиту триммера (А) для работы с головкой триммера. Защиту триммера/комбинированную защиту следует зацепить в креплении на трубке вала и зафиксировать винтом (Л).

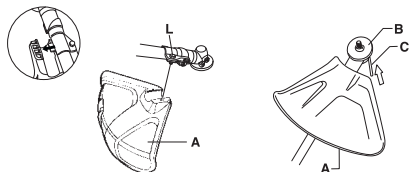

- Надеть на выходной вал поводковый патрон (В).
- Поворачивать вал лезвия до тех пор, пока одно из отверстий в поводковом патроне не совместится с отверстием в корпусе зубчатой передачи.
- Вставить стопорный штифт (С) в отверстие, чтобы зафиксировать выходной вал.
- Закрутите головку триммера/пластмассовые ножи (Н) по резьбе навстречу направлению вращения.

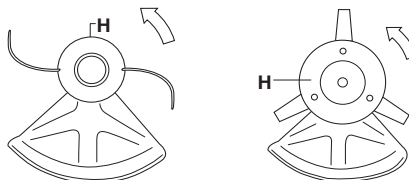

- Для снятия повторить все операции в обратном порядке.

Установка транспортного щитка



- 1 Установите лезвие для защиты при транспортировке (А).
- 2 Зафиксируйте два замка (В) в фиксаторах (С), чтобы обеспечить безопасность транспортировки.

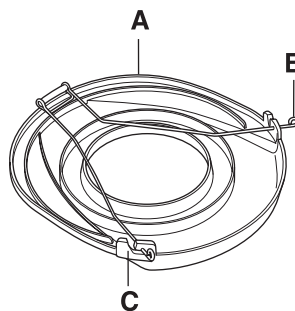

ПРАВИЛА ОБРАЩЕНИЯ С ТОПЛИВОМ

Правила безопасности при заправке

Никогда не включайте машину:

- 1 Если вы пролили топливо на него. Протрите брызги и оставте остатки бензина выпариться.
- 2 Если вы пролили топливо на себя или свою одежду, смените одежду. Помойте те части тела, которые были в контакте с топливом. Пользуйтесь мылом и водой.
- 3 Если на машине происходит утечка топлива. Регулярно проверяйте крышку топливного бака и шланги на предмет протекания.

Транспортировка и хранение

- Следует хранить и транспортировать машину и топливо таким образом, чтобы не было риска контакта подтеков или паров с искрами или открытым огнем, например, у электромашин, электродвигателей, электрических и силовых переключателей/нагревателей и котлов.
- Топливо всегда следует хранить и транспортировать в специальных емкостях, предназначенных для этой цели.
- Перед тем, как направить устройство на длительное хранение, следует опорожнить топливный бак. Выясните на местной бензозаправочной станции, куда вы можете слить отработавшее топливо.
- Следите за тем, чтобы машина была хорошо очищенной, и чтобы перед ее продолжительным хранением было выполнено полное обслуживание.
- При транспортировке или хранении машины на нем всегда должно быть установлена транспортная защита режущего оборудования.
- Закрепляйте машину во время транспортировки.
- Чтобы не произошло непроизвольного запуска двигателя, колпачок свечи следует снимать при длительном хранении, если машина будет оставлена без присмотра и при любом обслуживании.



ПРЕДУПРЕЖДЕНИЕ! Соблюдайте осторожность при обращении с топливом. Помните об опасности пожара, взрывов и вдыхания паров.

Подготовка топливной смеси

ВНИМАНИЕ! Машина оснащена двухтактным двигателем и должна всегда работать на смеси бензина и масла для двухтактных двигателей. Для получения правильного состава топливной смеси следует аккуратно отмерять количество входящего в состав масла. При приготовлении

небольшого количества топливной смеси даже малая неточность может сильно повлиять на качество топливной смеси.



ПРЕДУПРЕЖДЕНИЕ! Топливо и испарение топлива очень пожароопасны и могут привести к серьезным травмам при вдыхании и контакте с кожей. Будьте поэтому осторожны при обращении с топливом и обеспечьте хорошую вентиляцию при обращении с топливом.

Бензин



ВНИМАНИЕ! Пользуйтесь всегда смесью масла и очищенного бензина с минимальным октановым числом 90 (RON), для двигателей с катализатором (см. главу Технические данные) применяется только неэтилированный бензин с примесью масла. Неэтилированный бензин портит катализатор.

При возможности пользуйтесь экологическим, т.н. щелочным бензином.

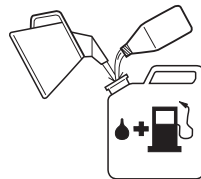

- Рекомендуемое минимальное октановое число 90 (RON). Если двигатель будет работать при более низком октановом числе чем 90, то двигатель может давать стук. Это приводит к увеличению температуры двигателя, что в свою очередь может привести к его серьезным поломкам.
- При длительной работе на высоких оборотах рекомендуется использовать бензин с более высоким октановым числом.

Масло для двухтактных двигателей

- для достижения лучшего результата и мощности, пользуйтесь маслом HUSQVARNA для двухтактных двигателей, которое специально создано для наших двухтактных двигателей с воздушным охлаждением.
- Никогда не пользуйтесь маслом, предназначенным для двухтактных лодочных двигателей с водяным охлаждением, т.н. "outboardoil" (наименование TCW).

ПРАВИЛА ОБРАЩЕНИЯ С ТОПЛИВОМ

- Никогда не применяйте масло для четырехтактных двигателей.
- Низкое качество масла или чрезмерно богатая смесь масла/топлива может создать риск поломки функции катализатора и снижения срока его службы.
- Пропорции смешивания
1:50 (2%) с маслом для двухтактных двигателей HUSQVARNA.
1:50 (2%) с другими маслами для двухтактных двигателей с воздушным охлаждением, класса JASO FC/ISO EGC.

Бензин, литр	Масло для двухтактных двигателей, литр
	2% (1:50)
5	0,10
10	0,20
15	0,30
20	0,40

Смешивание

- Всегда смешивайте бензин с маслом в чистой емкости, предназначенной для хранения топлива.
- Сначала всегда наливайте половину необходимого количества бензина. Затем добавьте полное требуемое количество масла. Смешайте (взболтайте) полученную смесь, после чего добавьте оставшуюся часть бензина.
- Тщательно смешайте (взболтайте) топливную смесь перед заливанием в топливный бак машины.

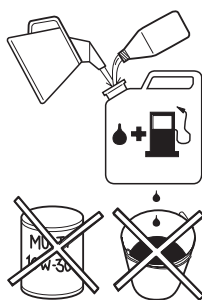

- Не готовьте запас топлива более, чем на месячный срок.

- Если машина не используется в течении длительного времени, топливо нужно слить, а топливный бак вымыть.



ПРЕДУПРЕЖДЕНИЕ! Глушитель с катализатором сильно нагревается в процессе работы и после работы некоторое время остается горячим. Это происходит и в режиме холостого хода. Помните о риске пожара, в особенности при работе рядом с огнеопасными веществами и/или парами.

Заправка



ПРЕДУПРЕЖДЕНИЕ! Для уменьшения риска возникновения пожара нужно учесть следующие меры предосторожности:

Не курите и не оставляйте теплых предметов вблизи топлива.

Перед дозаправкой всегда остановите двигатель.

Перед заправкой следует обязательно выключить двигатель и дать ему остыть в течение нескольких минут.

При заправке крышку топливного бака следует открывать медленно, чтобы постепенно стравить избыточное давление.

После заправки плотно затяните крышку топливного бака.

Перед запуском всегда относите машину в сторону от места заправки.

- Пользуйтесь топливным баком с защитой от переполнения.
- Очистить крышку топливного бака. Наличие загрязнений в топливном баке ведет к перебоям в работе двигателя.
- Удостоверьтесь, что топливо хорошо смешано, встряхивая емкость перед заправкой топливного бака.

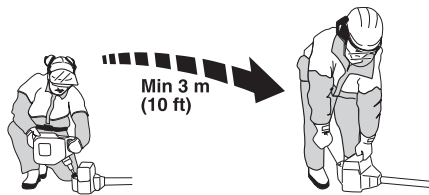

ЗАПУСК И ОСТАНОВКА

Проверка перед пуском



- Никогда не пользуйтесь машиной без защиты или же с поврежденной защитой.
- Все колпаки перед запуском машины должны быть правильно смонтированы и без повреждений.
- Проверьте лезвие, чтобы в основании зубьев или посередине у отверстия не было трещин. Трещины обычно возникают если при затачивании у основания зубьев был оставлен очень острый угол или же при работе с незаточенным режущим лезвием. При обнаружении трещин выбросьте поврежденное лезвие.

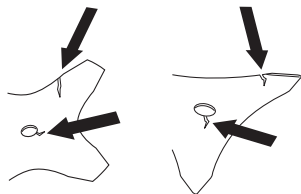

- Проверьте опорный фланец, чтобы на нем не было трещин по причине износа или чрезмерной затяжки. При обнаружении трещин выбросьте опорный фланец.

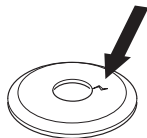

- Проверьте, чтобы контргайка не потеряла своего усилия. Фиксирующее усилие гайки должно быть как минимум 1,5 Нм. Гайку следует затягивать с усилием в 35-50 Нм.



- Проверьте защиту лезвия, чтобы она не была повреждена и чтобы на ней не было трещин. При обнаружении трещин, или если защита лезвия была повреждена сильному удару, замените ее.

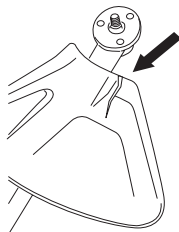

- Проверьте головку триммера и защиту триммера, чтобы они не были повреждены и чтобы на них не было трещин. При образовании трещин или же если головка триммера или защита триммера были подвержены сильному удару, их следует заменить.

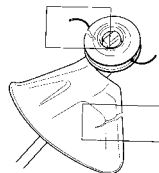

Запуск и остановка



ПРЕДУПРЕЖДЕНИЕ! Перед запуском инструмента должны быть полностью совмещены колпак сцепления и трубка вала, поскольку, в противном случае, возможны ослабление сцепления и травмирование.

Перед запуском всегда относите машину в сторону от места заправки. Поставьте машину на устойчивую поверхность. Следите за тем, чтобы режущее оборудование не зацепило никакой предмет.

Следите за тем, чтобы в зоне работы не было посторонних, в ином случае возникает риск серьезных травм. Зона риска 15 метров.

Запуск



Зажигание: Перевести выключатель зажигания в положение включения.

Топливный насос: Сожмите несколько раз резиновую грушу топливного насоса пока в нее

ЗАПУСК И ОСТАНОВКА

не начнет поступать топливо. Грушу нет необходимости заполнять полностью.

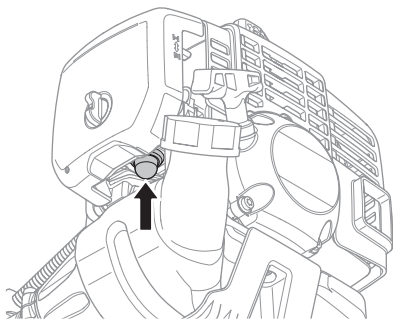

Заслонка топлива: Установите заслонку топлива в положение сытнения.

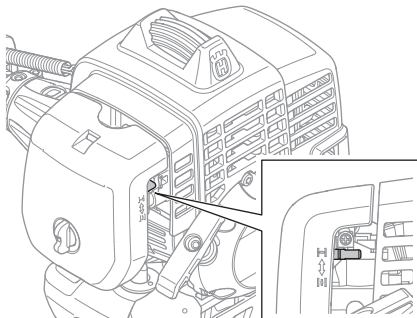

ПРЕДУПРЕЖДЕНИЕ! При запуске двигателя с включенным подсосом или в положении пуска, режущее оборудование начинает сразу же вращаться.

Прижмите корпус машины к земле левой рукой (ВНИМАНИЕ! Не ногой!). Ухватите ручку стартового шнура правой рукой и медленно потяните его, пока не почувствуете сопротивление (захваты вступают в действие), затем потяните шнур резким движением. Никогда не накручивайте стартовый шнур вокруг руки.

Возвратите рычаг подсоса в исходное положение сразу же после того, как произойдет зажигание и произведите новую попытку запуска, пока двигатель не заведется.

ВНИМАНИЕ! Не вынимайте полностью шнур и не выпускайте ручки стартера при полностью

вытянутом шнуре, это может привести к повреждению машины.



ВНИМАНИЕ! Не ставьте никакую часть тела на отмеченную поверхность. При поврежденном патроне контакт с телом вызывает ожоги кожи или электрический шок. Всегда пользуйтесь перчатками. Никогда не пользуйтесь машиной с поврежденным патроном.

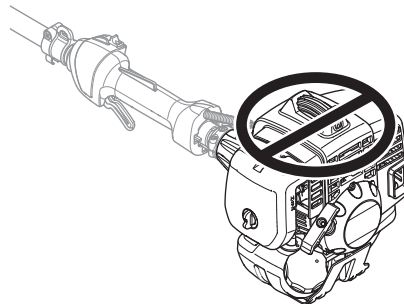

Остановка



Двигатель останавливается путем выключения зажигания.

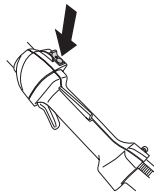

МЕТОД РАБОТЫ

Общие рабочие инструкции

ВАЖНО!

В этом разделе описаны основные правила техники безопасности при работе подрезчиком и триммером.

Если вы окажетесь в ситуации, в которой вы почувствуете неуверенность, остановитесь и запросите совет специалиста. Свяжитесь с вашим дилером или мастерской по обслуживанию.

Не пытайтесь решить какую-либо задачу, если вы считаете, что она находится за пределами ваших возможностей.

Перед работой с инструментом, вы должны понять разницу между расчисткой поросли в лесу, кошением травы и триммерной обработкой газонов.

будет нужно быстро переместиться. Будьте особенно внимательны при работе в склоне.



- 5 Сохраняйте хорошее равновесие и надежную опору ног.
- 6 Всегда держите машину двумя руками. Держите машину с правой стороны от тела.

Основные правила безопасности



1 Оглянитесь вокруг:

- Проверьте, чтобы поблизости не было людей, животных или других объектов, которые могут повлиять на вашу работу.
 - Чтобы удостовериться, что никто не сможет оказаться в соприкосновении с режущим оборудованием или предметами, которые могут отбрасываться режущим оборудованием при работе.
 - Обратите внимание! Никогда не пользуйтесь машиной в ситуации, при которой вы не сможете позвать на помощь при несчастном случае.
- 2 Проверьте участок работы. Уберите все свободно лежащие предметы, как например камни, разбитое стекло, гвозди, стальную проволоку, веревки и прочее, которые могут быть отброшены или затянуты в режущее оборудование.
 - 3 Не работайте с моторной пилой в плохих погодных условиях. Таких, как густой туман, сильный дождь, резкий ветер, сильный холод, и т.д. Работа в плохую погоду сильно утомляет и вызывает дополнительный риск, напр. от скользкого грунта или непредсказуемого направления падения дерева и т.д.
 - 4 Убедитесь, что вам возможно стоять стабильно. Проверьте, нет ли вокруг вас возможных помех и препятствий (корней, камней, веток, ям и т.д.) если вам вдруг



- 7 Режущее оборудование должно находиться ниже пояса.
- 8 Перед переноской отключите двигатель. Перед переносом на большое расстояние и транспортировкой следует использовать транспортную защиту.

МЕТОД РАБОТЫ

- 9 Не следует опускать машину на землю при работающем двигателе, за исключением случаев, когда он хорошо виден.



ПРЕДУПРЕЖДЕНИЕ! Ни пользователь машиной и никто другой не должен пытаться убирать в сторону отпленный материал когда мотор работает или когда вращается режущее оборудование, так как это может привести к серьезным травмам..

Перед тем как убирать материал, намотавшийся вокруг оси ножа, остановите мотор и режущее оборудование, так как в ином случае создается риск травм. Угловая передача может нагреться во время работы и оставаться горячей некоторое время. Это создает риск получения ожога при контакте.



ПРЕДУПРЕЖДЕНИЕ! Остерегайтесь отбрасываемых предметов. Пользуйтесь всегда одобренными защитными очками. Никогда не наклоняйтесь над щитом режущего оборудования. Камни, мусор и пр. могут отбрасываться в глаза и привести к слепоте или в серьезным травмам.

В зоне работы не должны находиться посторонние. Дети, животные, зрители и помощники должны быть вне зоны работы на расстоянии более 15 м. Если кто-либо приближается к вам во время работы, немедленно остановите машину. Никогда не поворачивайтесь с машиной, не посмотрев вначале назад, и не убедившись в том, что в зоне риска никого нет.

Основные принципы работы

После каждой рабочей операции следует снижать обороты до холостого хода. Слишком длительная работа двигателя без нагрузки может вызвать серьезное повреждение двигателя.



ПРЕДУПРЕЖДЕНИЕ! Иногда в пространстве между защитой и режущим оборудованием застревают ветки или трава. Перед тем, как вы будете прочищать, остановите двигатель.



ПРЕДУПРЕЖДЕНИЕ! Машины, оснащенные подрезчиками или лезвиями для резки травы, может резко бросать в сторону, когда лезвия входят в контакт с закрепленным объектом. Это называется отдачей. Отдача может быть достаточно сильной, чтобы отбросить машину или оператора в любом направлении, в результате чего может быть потерян контроль над машиной. Отдача может быть неожиданной, если лезвие зацепится за что-либо, застрянет или запутается. Отдача наиболее вероятна в случае, если плохо видно подрезаемый материал.

Избегайте пиления участком лезвия между цифрой 12 и 3 по циферблату часов. При пилении этим участком на толстых стволах из-за скорости вращения лезвия возможна отдача.

Подрезка травы лезвием для травы



- Лезвия и ножи для травы не должны использоваться для срезания стволов.
- Лезвие для травы предназначено для всех видов высокой или сильной травы.
- Производите кошение маятниковым движением из стороны в сторону, движение справа налево будет рабочим движением и движение слева направо будет возвратом. Лезвие должно срезать траву своим левым краем (на циферблате часов - между 8 и 12).

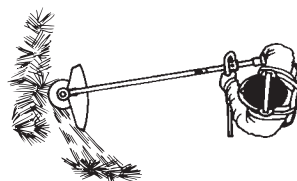

- Если наклонить лезвие несколько влево при подрезке, то срезанная трава будет укладываться ровными рядами, что облегчит ее стрелание.
- Старайтесь работать в одном ритме. Стойте устойчиво, поставив стопы ног на некотором расстоянии друг от друга. После возвратного движения передвиньтесь вперед и опять станьте в устойчивом положении.

МЕТОД РАБОТЫ

- Опорная чашка должна прилегать к земле. Она предохраняет лезвие от соприкосновения с землей.
- Уменьшите риск закручивания материала вокруг лезвия, выполняя следующие указания:
 - 1 Работайте всегда на полных оборотах газа.
 - 2 Старайтесь не проходить по уже срезанной траве при возвратном движении.
- Перед тем, как начать собирать срезанную траву, остановите двигатель и снимите лямку.

Триммерная обработка газонов триммерной головкой



Триммерная стрижка

- Держите головку триммера непосредственно над землей под углом. Работу выполняет конец струны. Дайте струне возможность работать с собственной скоростью. Не прижимайте струну к выкашиваемому участку.

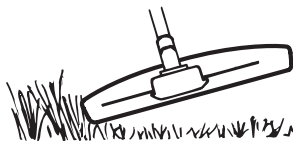

- Струна может легко скашивать траву и сорняки у стен, забора, деревьев и бордюров, однако он может также повредить чувствительную кору на деревьях и кустарниках и повредить столбы заборов.
- Риск повреждения растений уменьшается за счет укорачивания струны до 10-12 см и уменьшения числа оборотов двигателя.

Очистка

- При очистке производится удаление всей нежелательной растительности. Держите головку триммера непосредственно над землей, покачивая ей. Пусть конец струны ударяется о землю вокруг деревьев, столбов, статуй и т.п. **ЗАМЕЧАНИЕ!** Такой прием усиливает износ струны.

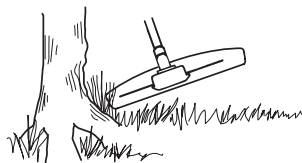

- Струна изнашивается быстрее и должна выдвигаться чаще при работе среди камней,

кирпича, бетона, металлических заборов и т.п. чем при работе среди деревьев и деревянных заборов.

- При триммерной стрижке и очистке следует не полностью открывать дроссель, чтобы продлить срок службы струны и уменьшить износ головки триммера.

Срезка



- Триммер идеально подходит для срезания такой травы, до которой трудно добраться, пользуясь обычной газонокосилкой. В процессе срезки держите струну параллельно земле. Избегайте прижимания головки триммера к земле, поскольку можно испортить газон и повредить инструмент.

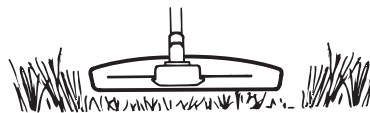

- Не допускайте постоянного соприкосновения головки триммера с землей в процессе срезки. Постоянное соприкосновение может привести к повреждению и износу головки триммера.

Подметание

- Вентилирующее действие вращающейся струны может быть использовано для быстрой и легкой очистки. Держите струну параллельно над подметаемым участком и водите триммером из стороны в сторону.

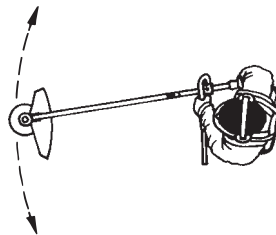

- При срезке и подметании для получения наилучших результатов дроссель должен быть открыт полностью.

ТЕХНИЧЕСКОЕ ОБСЛУЖИВАНИЕ

Карбюратор

Регулировка холостого хода (Т)

Проверьте, что воздушный фильтр чистый. При правильном числе оборотов на холостом ходу режущая насадка не должна вращаться. При необходимости корректировки закрывайте (поворачивайте по часовой стрелке) винт регулировки оборотов холостого хода Т при запущенном двигателе, до тех пор, пока режущая насадка не начнет вращаться. Открывайте (поворачивайте против часовой стрелки) винт до тех пор, пока режущая насадка не остановится. Число оборотов на холостом ходу установлено правильно, если двигатель работает ровно во всех положениях, и имеется допуск до скорости, на которой начинает вращаться режущая насадка.

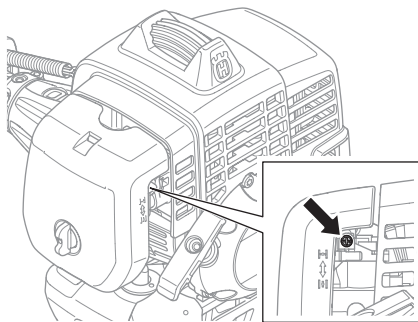

ПРЕДУПРЕЖДЕНИЕ! Если холостые обороты невозможно отрегулировать так, чтобы режущее оборудование стояло неподвижно, обращайтесь к продавцу/в мастерскую. Не пользуйтесь машиной, пока не будет выполнена точная регулировка или ремонт.

Воздушный фильтр



Воздушный фильтр следует регулярно чистить от пыли и грязи для того, чтобы избежать следующих повреждений:

- Сбой в работе карбюратора
- Трудность запуска
- Падение мощности двигателя
- Напрасный износ частей двигателя

- Чрезмерный расход топлива

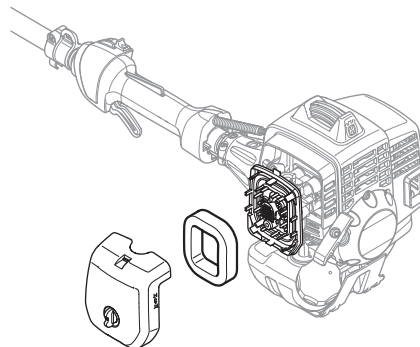

Воздушный фильтр следует очищать каждые 25 часов или чаще, если место работы слишком запылено.

Очистка воздушного фильтра

Достать воздушный фильтр, сняв крышку цилиндра. Промыть в чистой, теплой мыльной воде. Перед сборкой удостовериться, что фильтр сухой.

Воздушный фильтр после эксплуатации в течение некоторого времени невозможно полностью вычистить. Поэтому его нужно периодически менять на новый. Поврежденный воздушный фильтр необходимо заменить.

Топливный фильтр

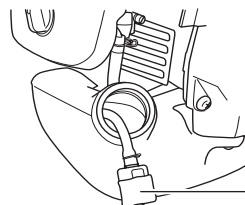

1 Топливный фильтр

Когда в двигателе заканчивается топливо, проверьте крышку топливного бака и топливный фильтр на засорение.

Угловая зубчатая передача



Угловую зубчатую передачу заполняют достаточным количеством консистентной смазки на заводе-изготовителе. Однако,

ТЕХНИЧЕСКОЕ ОБСЛУЖИВАНИЕ

Прежде чем пользоваться пилой, следует убедиться, что эта передача на 3/4 заполнена смазкой. Пользуйтесь специальной смазкой HUSQVARNA.

Обычно консистентная смазка не нуждается в замене, за исключением случаев ремонта передачи.

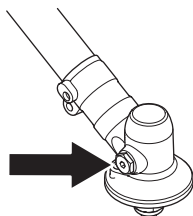

Свеча зажигания



На работу свечи зажигания влияют следующие факторы:

- Неправильная регулировка карбюратора.
- Неудовлетворительная рабочая смесь (слишком много масла или несоответствующее масло).
- Грязный воздушный фильтр.

Эти факторы влияют на образование нагара на электродах свечи и могут привести к сбоям в работе и трудностям при запуске.

Если двигатель теряет мощность, плохо запускается, плохо: Прежде всего держит обороты холостого хода: прежде всего проверьте свечу зажигания. Если свеча грязная, прочистите ее и проверьте зазор электродов, 0,9-1,0 мм. Свечу нужно менять через месяц работы или при необходимости чаще.

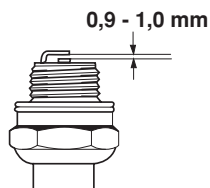

ВНИМАНИЕ! Всегда используйте только указанный тип свечи! Применение несоответствующей модели может привести к серьезным повреждениям поршня/цилиндра. Следите за тем, чтобы свеча была оснащена т.н. изоляцией радиопомех.

ТЕХНИЧЕСКОЕ ОБСЛУЖИВАНИЕ

График технического обслуживания

Ниже приведен перечень обслуживания, которое необходимо выполнять на машине. Большинство пунктов описаны в разделе Обслуживание. Пользователь может выполнять только такие работы по обслуживанию и сервису, которые описаны в данном руководстве. Обслуживание большого охвата должно выполняться авторизованной сервисной мастерской.

Техническое обслуживание	Ежедневное обслуживание	Еженедельное обслуживание	Ежемесячное обслуживание
Очистите инструмент снаружи.	X		
Проверьте, чтобы лямка не была повреждена.	X		
Проверьте, чтобы ограничитель газа и ручка газа отвечали требованиям безопасности.	X		
Проверьте, чтобы рукоятка и руль были целы и хорошо закреплены.	X		
Проверьте работу контакта остановки.	X		
Проверьте, чтобы режущее оборудование не вращалось на холостых оборотах.	X		
Прочистите воздушный фильтр. В случае необходимости замените.	X		
Проверьте, чтобы защита не была повреждена и чтобы на ней не было трещин. Замените защиту, если она была подвержена удару или если на ней есть трещины.	X		
Проверьте, чтобы лезвие было хорошо отцентровано, заточено и не растрескалось. Неотцентрованное лезвие вызывает вибрацию, что может привести к повреждению машины.	X		
Проверьте, чтобы головка триммера не была повреждена, и чтобы на ней не было трещин. При необходимости замените головку триммера.	X		
Проверьте, чтобы контргайка режущего оборудования была правильно затянута..	X		
Проверьте, чтобы транспортный предохранитель лезвия не был сломан и был правильно закреплен.	X		
Проверьте затяжку гаек и болтов и подтяните в случае необходимости.	X		
Проверьте, чтобы не было утечки топлива с двигателя, бака или трубок подачи топлива.	X		
Проверьте стартер со его шнуром.		X	
Проверьте виброгасящие элементы на предмет ослабления или износа.		X	
Очистить наружную поверхность свечи зажигания. Снять и проверить зазор между электродами. Отрегулировать его до 0,6-0,7 мм или заменить свечу. Проверьте, чтобы на свече был т.н. изолятор радиопомех.		X	
Промыть карбюратор и окружающее его пространство.		X	
Удостовериться, что угловая зубчатая передача на 3/4 заполнена смазкой. Заполнить ее в случае необходимости, используя специальную смазку.		X	
Проверьте, чтобы топливный фильтр не был загрязнен или на топливном шланге не было трещин или других дефектов. При необходимости замените.			X
Осмотрите все провода и соединения.			X
Проверьте сцепление, пружины сцепления и барабан сцепления на износ. При необходимости замените в авторизованной мастерской.			X
Заменить свечу зажигания. Проверьте чтобы на свече был т.н. изолятор радиопомех.			X

ТЕХНИЧЕСКИЕ ХАРАКТЕРИСТИКИ

Технические характеристики

	233RJ
Двигатель	
Объем цилиндра, см ³	29,5
диаметр цилиндра, мм	38,0
длина хода, мм	26
Обороты холостого хода, об/мин	3000
Рекомендуемые максимальные высокие обороты, об/мин	11500
Скорость вращения на выходной оси, об/мин	7880
Максимальная выходная мощность двигателя согласно ISO 8893, кВт/ об/мин	1,0/8000
Глушитель с катализатором	Нет
Система зажигания	
Свеча зажигания	NGK CMR7H-10
Зазор электродов, мм	0,9-1,0
Система топлива / смазки	
Емкость топливного бака, литров	0,75
Вес	
Вес, без топлива, режущего оборудования и защиты, кг	5,5
Эмиссия шума	
(См. прим.1)	
Уровень шума, измеренный дБ(А)	111
Уровень шума, гарантированный L _{WA} дБ(А)	112
Уровень шума	
(См. Примечание 2)	
Уровень шумового давления на уровне уха пользователя измерен согласно EN ИСО 11806 и ИСО 22868, дБ(А)	
С головкой триммера (оригинальной)	98
С лезвием для травы (оригинальным)	95
Уровень вибрации	
(См. Примечание 3)	
Уровень вибрации (a _{hν,eq}) на ручках измерен согласно EN ISO 11806 и ISO 22867 в м/с ² .	
С головкой триммера (оригинальным), левым/правым	7,1/3,7
С лезвием для травы (оригинальным), левым/правым	2,6/1,7

Примечание 1: Шумовая эмиссия в окружающую среду измеряется как шумовой эффект (L_{WA}) согласно Директивы ЕС 2000/14/EG. Указанный уровень шума для машины измерен с оригинальным режущим оборудованием, дающим наивысший уровень. Разница между гарантированным и измеренным уровнем шума в том, что гарантированный уровень шума также включает разброс результатов измерений и вариации между машинами одной и той же модели, согласно директиве 2000/14/ЕС.

Примечание 2: Указанные данные об эквивалентном уровне шумового давления для машины имеют типичный статистический разброс (стандартное отклонение) 1 дБ (А).

Примечание 3: Указанные данные об эквивалентном уровне вибрации имеют типичный статистический разброс (стандартное отклонение) 1 м/с².

ТЕХНИЧЕСКИЕ ХАРАКТЕРИСТИКИ

Соответствующее дополнительное оборудование	Тип	Защита режущего оборудования, арт. Ю.
Лезвие для травы/нож для травы	Grass 255-4 (Ц 255 4 зубца)	503 93 42-02
	Multi 255-3 (Ц 255 3 зубца)	503 93 42-02
Пластмассовые ножи	Tricut Ц 300 мм (отдельные лезвия имеют номер детали 531 01 77-15)	503 93 42-02
Триммерная головка	T25 (трос Ц 2,0 – 2,7 мм)	503 97 71-01 / 503 93 42-02
	T35, T35x (трос Ц 2,4 – 3,0 мм)	503 97 71-01 / 503 93 42-02
	S35 (трос Ц 2,4 – 3,0 мм)	503 97 71-01 / 503 93 42-02
Опорный колпак	Неподвижный	-

Гарантия ЕС о соответствии (Только для Европы)

Мы, компания Husqvarna AB, зарегистрированная по адресу SE-561 82 Huskvarna, Швеция, телефон +46-36-146500, объявляем под собственную исключительную ответственность, что изделие подрезки Husqvarna 233RJ с серийным номером 2009 года и далее (на табличке данных после цифр обозначающих год изготовления следует серийный номер), соответствует ДИРЕКТИВЕ СОВЕТА:

- от 17 мая 2006 года, "относится к механическому оборудованию" 2006/42/ЕС
- от 15 декабря 2004 года "об электромагнитной совместимости" 2004/108/ЕЕС.
- от 8 мая 2000 года "об эмиссии шума в окружающую среду" 2000/14/ЕГ. Оценка соответствия нормам выполнена согласно Приложению V. Дополнительная информация по эмиссиям шума приведена в разделе Технические характеристики.

Были использованы следующие стандарты: EN ISO 12100-2:2003, CISPR 12:2007, EN ISO 11806:2008

Испытательной лабораторией механических машин с адресом СМП Сженск Маскинпронжинг АБ, Фырисборгсгатан 3, СЕ-754 50 Уппсала, по просьбе компании Хусьярна АБ была осуществлена проверка изделия. Сертификату присвоен номер: SEC/09/2177

Huskvarna, 29 декабря 2009 г.

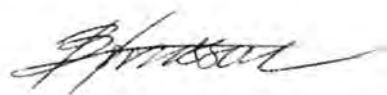

Во Jonsson, Начальник отдела развития (Уполномоченный представитель Husqvarna AB и ответственный за техническую документацию.)

ZNACZENIE SYMBOLI

Symbole

OSTRZEŻENIE! W razie nieprawidłowej lub nieuważnej obsługi, wykaszarka, wycinarka lub przycinarka może stać się niebezpiecznym narzędziem, mogącym spowodować poważne obrażenia lub śmierć użytkownika bądź innych osób. Dlatego bardzo ważne jest, aby przeczytać niniejszą instrukcję obsługi dokładnie i ze zrozumieniem.



Przed przystąpieniem do pracy maszyną prosimy dokładnie i ze zrozumieniem zapoznać się z treścią niniejszej instrukcji.



Zawsze należy stosować:

- Kask ochronny, gdy zachodzi ryzyko uderzenia spadającymi przedmiotami
- Zatwierdzone ochronniki słuchu
- Zatwierdzona osłona oczu



Maks. liczba obrotów wałka zdawczego, obr./min



Niniejszy produkt zgodny jest z obowiązującymi dyrektywami CE.



Ostrzeżenie przed odrzucanymi i rykoszetującymi przedmiotami.



W czasie pracy użytkownik maszyny jest zobowiązany dopilnować, aby żadne osoby ani zwierzęta nie znajdowały się bliżej niż w odległości 15 m.



Maszyna wyposażona w tarczę tnącą lub w tarczę do koszenia trawy może zostać gwałtownie odrzucona w bok, gdy tarcza natrafi na przedmiot trwale związany z podłożem. Zjawisko to nazywa się odbiciem. Tarcza jest w stanie odciąć rękę lub nogę. Należy zapewnić, by ludzie i zwierzęta nigdy nie znajdowali się bliżej niż w odległości co najmniej 15 metrów od maszyny.



Strzałki wskazujące granice dla umieszczenia zamocowania uchwytu.



Zawsze używaj zatwierdzonych rękawic ochronnych.



Używaj przeciwpoślizgowego, stabilnego obuwia wysokiego.



Przeznaczone wyłącznie do giętkiego, nie metalowego osprzętu tnącego, tzn. głowicy żyłkowej i żyłki.



Emisja hałasu do otoczenia zgodna z dyrektywą Wspólnoty Europejskiej. Wartość emisji dla maszyny podana została w rozdziale Dane techniczne oraz na naklejce.



Chroń wszystkie części ciała przed zetknięciem z gorącą powierzchnią.



Pozostałe symbole/naklejki samoprzylepne umieszczone na maszynie dotyczą specjalnych wymogów, związanych z certyfikatami w poszczególnych krajach.

Przeгляд lub/ oraz konserwację wolno wykonywać tylko przy wyłączonym silniku, gdy wyłącznik znajduje się w położeniu STOP.

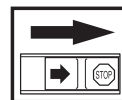

Zawsze używaj zatwierdzonych rękawic ochronnych.

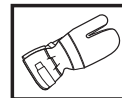

Wykonuj regularnie czyszczenie.

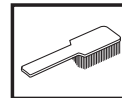

Kontrola wzrokowa.



SPIS TREŚCI

Spis treści

ZNACZENIE SYMBOLI	
Symbol	148
SPIS TREŚCI	
Spis treści	149
Przystępując do uruchomienia należy pamiętać o przestrzeganiu następujących zasad:	149
WSTĘP	
Szanowny Kliencie!	150
CO JEST CO?	
Co jest co?	151
OGÓLNE ZASADY BEZPIECZEŃSTWA	
Ważne	152
Środki ochrony osobistej	152
Zespoły zabezpieczające maszyny	153
Osprzęt tnący	156
MONTAŻ	
Montaż uchwytu kabłąkowego	158
Montaż ostrza i głowicy żyłkowej	158
Zakładanie osłony transportowej	159
PRZYGOTOWYWANIE I OBCHODZENIE SIĘ Z PALIWEM	
Zasady bezpieczeństwa – paliwo	160
Paliwo	160
Tankowanie	161
URUCHAMIANIE I WYŁĄCZANIE	
Kontrola przed uruchomieniem	162
Uruchamianie i wyłączanie	162
TECHNIKA PRACY	
Ogólne zasady pracy maszyną	164
KONSERWACJA	
Gaźnik	167
Filtr powietrza	167
Filtr paliwa	167
Przekładnia kątowna	168
Świeca zapłonowa	168
Plan konserwacji	169
DANE TECHNICZNE	
Dane techniczne	170
Zapewnienie o zgodności z normami WE	171

Przystępując do uruchomienia należy pamiętać o przestrzeganiu następujących zasad:

Zapoznaj się dokładnie z treścią instrukcji obsługi.



OSTRZEŻENIE! Długotrwałe przebywanie w hałasie może doprowadzić do trwałej utraty słuchu. Dlatego należy zawsze stosować atestowane ochronniki słuchu.



OSTRZEŻENIE! Pod żadnym pozorem nie wolno zmieniać ani modyfikować fabrycznej konstrukcji maszyny bez zezwolenia wydanego przez producenta. Zawsze należy używać wyłącznie oryginalnych części zamiennych. Samowolne wprowadzanie zmian oraz/ lub montowanie wyposażenia nie zatwierdzonego przez producenta może stać się przyczyną groźnych obrażeń lub śmierci obsługującego urządzenie bądź innych osób.



OSTRZEŻENIE! W razie nieprawidłowej lub nieuważnej obsługi, wykaszarka, wycinarka lub przycinarka może stać się niebezpiecznym narzędziem, mogącym spowodować poważne obrażenia lub śmierć użytkownika bądź innych osób. Dlatego bardzo ważne jest, aby przeczytać niniejszą instrukcję obsługi dokładnie i ze zrozumieniem.

WSTĘP

Szanowny Kliencie!

Gratulujemy wyboru produktu Husqvarna! Tradycje firmy Husqvarna sięgają roku 1689, kiedy to król Karl XI nakazał wybudować fabrykę muszkietów na brzegu rzeki Huskvarna. Lokalizacja fabryki była trafna, gdyż umożliwiała wykorzystywanie energii wodnej. Przez ponad 300 lat istnienia, w fabryce Husqvarna produkowano wiele różnych produktów – od opalanych drewnem pieców kuchennych po nowoczesne maszyny kuchenne, maszyny do szycia, rowery, motocykle i in. W 1956 roku wypuszczono pierwsze kosiarki silnikowe, a w 1959 przysłała kolej na pilarki łańcuchowe. Produkty te do dziś stanowią podstawowy asortyment Husqvarny.

Husqvarna jest obecnie światowym liderem w zakresie produkcji sprzętu do pracy w lesie i w ogrodzie. Najwyższym priorytetem objęta jest wydajność i jakość produktów. Ideą biznesową jest udoskonalanie, produkcja i marketing maszyn o napędzie silnikowym, przeznaczonych do użytku w leśnictwie, ogrodnictwie i budownictwie. Celem Husqvarny jest również zajmowanie czołowej pozycji pod względem ergonomii, łatwości w użytku oraz bezpieczeństwa produktów, a także pod względem troski o środowisko. Dlatego opracowano wiele finezji technicznych, które mają na celu udoskonalenie produktów we wspomnianym zakresie.

Jesteśmy przekonani, że przez długi czas będą Państwo zadowoleni z jakości i wydajności naszych produktów. Zakup jakiegokolwiek z naszych produktów daje możliwość korzystania z profesjonalnej pomocy i obsługi technicznej, w razie konieczności przeprowadzenia naprawy lub serwisu. Jeżeli maszyna nie została kupiona w autoryzowanym punkcie sprzedaży, prosimy zapytać o najbliższy warsztat serwisowy.

Mamy nadzieję, że będą Państwo zadowoleni ze swojej maszyny i że będzie ona Państwu służyć przez długie lata. Prosimy pamiętać, że niniejsza instrukcja obsługi jest ważnym dokumentem, dzięki któremu maszyna zyskuje większą wartość. Stosując się do zawartych w niej wskazówek (na temat użytkowania, obsługi technicznej, konserwacji itd.) można znacznie przedłużyć okres użytkowy maszyny, a także zwiększyć jej wartość w przypadku sprzedaży. W razie sprzedaży maszyny należy przekazać nowemu użytkownikowi także instrukcję obsługi.

Dziękujemy za wybór produktu Husqvarna!

Husqvarna AB nieustannie modernizuje swoje wyroby, w związku z czym zastrzega sobie prawo do wprowadzania zmian dotyczących m.in. wyglądu produktów bez uprzedzenia.

CO JEST CO?

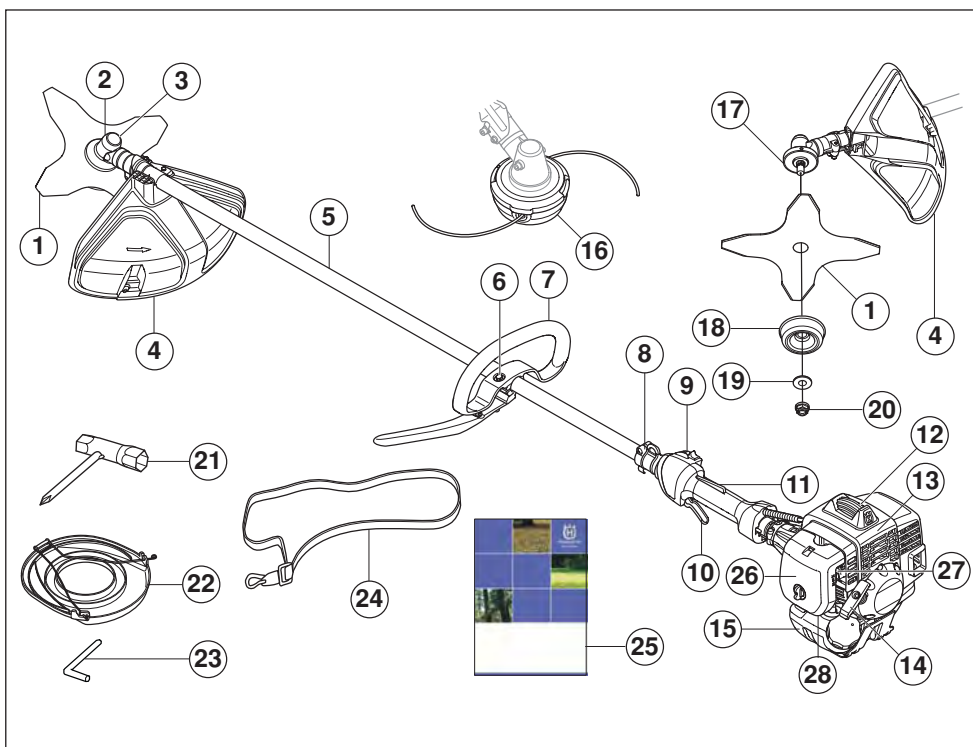

Co jest co?

- | | |
|--|-----------------------------|
| 1 Ostrze | 15 Zbiornik paliwa |
| 2 Przekładnia kątowna | 16 Głowica żyłkowa |
| 3 Uzupełnianie środka smarującego, przekładniakątowa | 17 Pierścień sprzęgający |
| 4 Osłona osprzętu tnącego | 18 Talerz dystansowy |
| 5 Wysięgnik | 19 Kolnierz oporowy |
| 6 Regulacja uchwytu | 20 Nakrętka zabezpieczająca |
| 7 Uchwyt kabłąkowy | 21 Klucz do nakrętki ostrza |
| 8 Zawieszenie do szelki | 22 Osłona transportowa |
| 9 Wylłącznik | 23 Kolek blokujący |
| 10 Dźwignia gazu | 24 Szelki |
| 11 Blokada dźwigni gazu | 25 Instrukcja obsługi |
| 12 Nasadka świecy i świeca zapłonowa | 26 Pokrywa filtra powietrza |
| 13 Osłona cylindra | 27 Dźwignia ssania |
| 14 Uchwyt rozrusznika | 28 Pompa paliwowa |

OGÓLNE ZASADY BEZPIECZEŃSTWA

Ważne

WAŻNE!

Maszyna jest przeznaczona wyłącznie do przystrzygania trawy.

Do silnika jako źródła napędu możesz zakładać wyłącznie zalecane przez nas akcesoria oraz elementy osprzętu tnącego, wymienione w rozdziale Dane techniczne.

Nie wolno pracować maszyną w stanie przemęczenia, po spożyciu alkoholu lub po przyjęciu leków osłabiających wzrok, zdolność oceny i koordynację.

Stosuj środki ochrony osobistej. Patrz wskazówki podane pod rubryką Środki ochrony osobistej.

Nie wolno pracować maszyną przerobioną, odbiegającą od oryginału.

Nie wolno pracować maszyną uszkodzoną. Stosuj się do instrukcji dotyczących konserwacji, kontroli i obsługi technicznej podanych w niniejszej instrukcji obsługi. Niektóre czynności konserwacyjne i obsługowe muszą być wykonane przez przeszkolonego i wykwalifikowanego specjalistę. Patrz wskazówki podane pod rubryką Konserwacja.

Przed uruchomieniem maszyny należy zamocować wszystkie pokrywy, osłony i uchwyty. W celu uniknięcia porażenia prądem zapewnij, by kapturek świecy zapłonowej i przewód zapłonowy nie były uszkodzone.

Użytkownik maszyny jest zobowiązany dopilnować, aby podczas pracy żadne osoby postronne ani zwierzęta nie znajdowały się w odległości mniejszej niż 15 m. Jeśli w tym samym miejscu pracuje kilku użytkowników, odległość między nimi nie powinna być mniejsza niż podwójna wysokość drzew, przy czym musi wynosić co najmniej 15 m.



OSTRZEŻENIE! Podczas pracy urządzenie niniejsze wytwarza pole elektromagnetyczne. W pewnych okolicznościach pole to może zakłócać pracę aktywnych lub pasywnych implantów medycznych. Przed przystąpieniem do pracy z maszyną w celu ograniczenia ryzyka poważnych lub śmiertelnych obrażeń, osoby posiadające implanty medyczne powinny skonsultować się z lekarzem oraz ich producentem.



OSTRZEŻENIE! Włączenie silnika w zamkniętych lub źle wentylowanych pomieszczeniach może być przyczyną śmierci wskutek uduszenia lub zatrucia tlenkiem węgla.

Środki ochrony osobistej

WAŻNE!

W razie nieprawidłowej lub nieuważnej obsługi, wykasarka, wycinarka lub przycinarka może stać się niebezpiecznym narzędziem, mogącym spowodować poważne obrażenia lub śmierć użytkownika bądź innych osób. Dlatego bardzo ważne jest, aby przeczytać niniejszą instrukcję obsługi dokładnie i ze zrozumieniem.

Podczas używania maszyny należy zawsze mieć na sobie zatwierdzone przez odpowiednie władze środki ochrony osobistej. Środki ochrony osobistej nie eliminują ryzyka odniesienia obrażeń, natomiast ograniczają ich rozmiar w razie zaistnienia wypadku. Poproś swojego dealera o pomoc w wyborze środków ochrony osobistej.



OSTRZEŻENIE! Mając założone ochronniki słuchu należy zawsze być szczególnie uważnym na sygnały i zawołaania ostrzegawcze. Zdejmuj ochronniki słuchu zaraz po wyłączeniu silnika.

KASK

Kask ochronny, gdy zachodzi ryzyko uderzenia spadającymi przedmiotami



OCHRONNIKI SŁUCHU

Należy stosować ochronnik słuchu o wystarczających właściwościach tłumiących.



OSŁONA OCZU

Należy zawsze używać zatwierdzonych osłon oczu. Używając maski ochronnej twarzy, należy mieć na sobie także zatwierdzone okulary ochronne. Za zatwierdzone okulary ochronne uważane są takie, które są zgodne z normami ANSI Z87.1 dla USA lub EN 166 dla krajów UE.



RĘKAWICE

Rękawice należy używać wtedy, kiedy to jest konieczne np. podczas montażu mechanizmu tnącego.



OGÓLNE ZASADY BEZPIECZEŃSTWA

OBUWIE WYSOKIE

Używaj obuwia wysokiego z podnoskami stalowymi i podeszwami przeciwpoślizgowymi.



ODZIEŻ

Stosuj odzież uszytą z tkaniny odpornej na rozdarcie i nie nos luźnej garderoby, która łatwo zaczepia się o gałęzie. Noś zawsze długie spodnie uszyte z mocnej tkaniny. Nie zakładaj biżuterii, krótkich spodni i sandałów, ani nie pracuj bez obuwia. Dopilnuj, aby włosy nie spadały na ramiona.

APTECZKA PIERWSZEJ POMOCY

Apteczka pierwszej pomocy powinna znajdować się zawsze w pobliżu.



Zespoły zabezpieczające maszyny

W niniejszym rozdziale przedstawiono poszczególne zespoły zabezpieczające maszyny, omówiono ich funkcję oraz sposoby ich kontrolowania i konserwacji w celu zapewnienia prawidłowego działania. Patrz rozdział Co jest co?, aby zapoznać się z rozmieszczeniem tych zespołów w pilarence.

Jeżeli maszyna nie jest prawidłowo konserwowana i nie jest poddawana profesjonalnie wykonywanym naprawom oraz/lub obsłudgom technicznym, jej okres użytkowy jest krótszy oraz większe jest ryzyko wypadków. Jeżeli potrzebujesz więcej informacji, skontaktuj się z najbliższym warsztatem serwisowym.

WAŻNE! Wszelkie czynności obsługowe i naprawy maszyny wymagają specjalnego przeszkolenia. Dotyczy to szczególnie jej zespołów zabezpieczających. Jeżeli maszyna nie spełnia jakiegokolwiek z niżej wymienionych warunków kontrolnych, należy ją oddać do warsztatu obsługi technicznej. Kupując nasze produkty zyskujesz także gwarancję profesjonalnej obsługi i napraw. Jeżeli w miejscu zakupu nie jest prowadzona obsługa serwisowa, zapytaj o adres najbliższego warsztatu obsługi technicznej.



OSTRZEŻENIE! Nigdy nie używaj maszyny z uszkodzonymi zespołami zabezpieczającymi. Zespoły zabezpieczające maszyny należy kontrolować i konserwować zgodnie z opisem w niniejszym rozdziale. Jeżeli Twoja maszyna nie spełnia jakiegokolwiek z warunków kontrolnych, należy j

Blokada dźwigni gazu

Blokada dźwigni gazu zabezpiecza przed przypadkowym naciśnięciem dźwigni gazu. Nacisk na dźwignię (A) znajdującą się na uchwycie (tzn. w momencie ujęcia uchwytu) zwalnia dźwignię gazu (B). Po zwolnieniu uchwytu dźwignia gazu i dźwignia blokady powrócą do swoich pozycji wyjściowych. Ruch ten kontrolują dwie niezależne od siebie sprężyny. Oznacza to, że gdy puścisz uchwyt dźwignia gazu jest automatycznie blokowana w pozycji biegu jałowego.

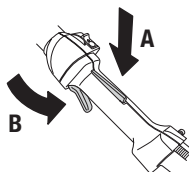

Sprawdź, czy dźwignia gazu jest zablokowana w położeniu biegu jałowego, gdy blokada dźwigni gazu znajduje się w położeniu wyjściowym.

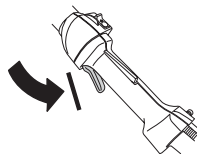

Wciśnij blokadę dźwigni gazu i sprawdź, czy po zwolnieniu nacisku powraca ona do położenia wyjściowego.

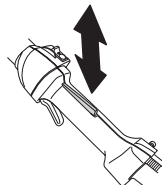

Sprawdź, czy dźwignia gazu i jej blokada poruszają się płynnie i czy sprężyny powrotnie działają prawidłowo.

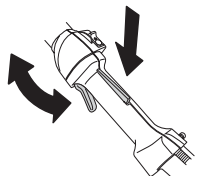

Patrz wskazówki pod rubryką Uruchamianie. Włącz maszynę i dodaj gazu do oporu. Zwolnij dźwignię gazu i sprawdź, czy osprzęt tnący zatrzymał się i nie porusza się. Jeśli osprzęt tnący obraca się, mimo iż dźwignia gazu znajduje się w położeniu biegu jałowego, należy sprawdzić wyregulowanie

OGÓLNE ZASADY BEZPIECZEŃSTWA

biegu jałowego gaźnika. Patrz wskazówki pod rubryką Konserwacja.

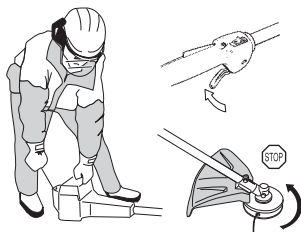

Wyłącznik

Silnik należy wyłączyć za pomocą wyłącznika.

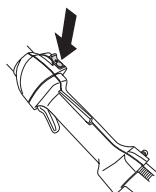

Włącz silnik i sprawdź, czy po przesunięciu wyłącznika w położenie stop silnik zatrzyma się.

Oslona osprzętu tnącego

Zadaniem osłony jest ochrona użytkownika przed odłamkami wyrzucanymi przez wirujący mechanizm tnący. Osłona zabezpiecza również użytkownika przed dotknięciem do osprzętu tnącego.

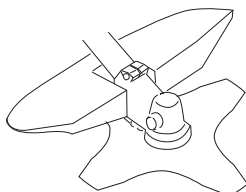

Sprawdź, czy osłona nie jest uszkodzona i czy nie ma śladów pęknięcia. Wymień osłonę, która została uderzona lub jest pęknięta.

Zawsze stosuj osłonę zalecaną dla danego osprzętu tnącego. Patrz rozdział Dane techniczne.



OSTRZEŻENIE! W żadnym wypadku nie wolno używać osprzętu tnącego bez zamontowanej, zatwierdzonej osłony. Patrz rozdział Dane techniczne. Stosowanie niewłaściwych lub uszkodzonych osłon może stać się przyczyną poważnych obrażeń.

System tłumienia wibracji

Twoja maszyna jest wyposażona w system tłumienia wibracji, którego zadaniem jest ograniczenie wibracji do minimum i zapewnienie jak największego komfortu podczas pracy maszyną.

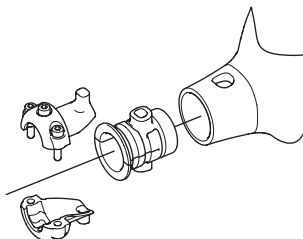
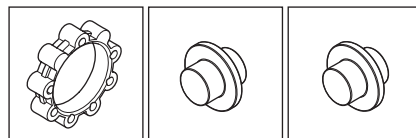
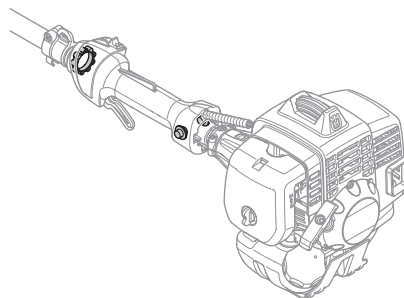

Użycie niewłaściwie nawiniętej żyłki lub nieostrego, niewłaściwego osprzętu tnącego (niewłaściwego typu lub nieprawidłowo naostrzonego, patrz wskazówki pod rubryką Ostrzenie ostrza) zwiększa poziom drgań.

System tłumienia wibracji, w który wyposażona jest maszyna, obniża poziom wibracji przekazywanych na uchwyty z silnika/osprzętu tnącego.

OGÓLNE ZASADY BEZPIECZEŃSTWA

Sprawdzaj regularnie, czy elementy amortyzujące nie są pęknięte lub czy nie uległy deformacji. Sprawdź, czy elementy amortyzujące są całe i dobrze zamocowane.



OSTRZEŻENIE! Nadmierne wystawienie operatora na działanie wibracji może powodować uszkodzenia układu krążenia i układu nerwowego, szczególnie u ludzi z wadami krążenia. Zwróć się do lekarza, jeśli rozpoznasz u siebie symptomy dolegliwości somatycznych, których przyczyną może być wystawienie na nadmierne wibracje. Przykładem takich symptomów jest: drętwienie, utrata czucia, mrowienie, kłucie, ból, utrata sił, zmiany koloru skóry lub jej stanu. Symptomy te zazwyczaj są odczuwalne w palcach, dłoniach i nadgarstkach. Ryzyko wzrasta przy niskich temperaturach.

Tłumik

Zadaniem tłumika jest ograniczenie do minimum poziomu hałasu i odrzucanie spalin poza strefę pracy operatora. Tłumik wyposażony w katalizator zmniejsza również zawartość szkodliwych substancji w spalinach.

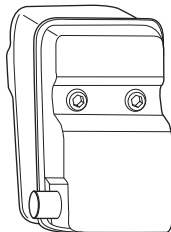

Nigdy nie używaj maszyny z uszkodzonym tłumikiem.



Sprawdzaj regularnie, czy tłumik jest dokładnie przymocowany do maszyny.

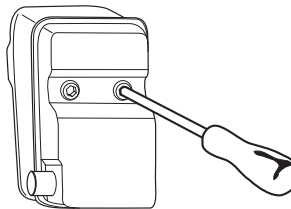

Jeśli tłumik w Twojej maszynie jest wyposażony w siatkę przeciwiskrową, należy ją regularnie czyścić. Zanieczyszczona siatka powoduje przegrzewanie się silnika, co może być przyczyną poważnych uszkodzeń.



OSTRZEŻENIE! Tłumik z katalizatorem jest bardzo gorący zarówno podczas pracy, jak i zaraz po jej ukończeniu. Dotyczy to również pracy na biegu jałowym. Dotknięcie może spowodować oparzenie skóry. Należy pamiętać o zagrożeniu pożarowym!



OSTRZEŻENIE! Wewnątrz tłumika znajdują się substancje chemiczne mogące wywoływać choroby nowotworowe. W razie uszkodzenia tłumika unikaj styczności z tymi elementami.



OSTRZEŻENIE! Pamiętaj o tym, że: Spaliny silnikowe mają wysoką temperaturę, mogą zawierać iskry, które mogą się stać przyczyną pożaru. Nigdy nie włączaj maszyny w pomieszczeniach zamkniętych lub w pobliżu materiałów łatwopalnych!

Nakrętka zabezpieczająca

Do zamocowania niektórych typów osprzętu tnącego używa się nakrętki zabezpieczającej.

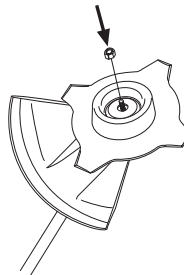

Podczas montażu dokręcaj nakrętkę w kierunku przeciwnym do kierunku obrotów osprzętu tnącego. Podczas demontażu odkręcaj nakrętkę w kierunku zgodnym z kierunkiem obrotów

OGÓLNE ZASADY BEZPIECZEŃSTWA

osprzętu tnącego. (UWAGA! Nakrętka jest lewoskrętna.)
Dokręć nakrętkę kluczem nasadowym.

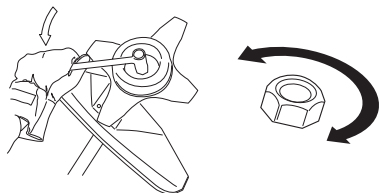

Nylonowy pierścień zabezpieczający nakrętkę przed odkręcaniem się nie powinien być starty do tego stopnia, aby można było przykręcić nakrętkę ręcznie. Zabezpieczenie to powinno wymagać siły przykręcania równej co najmniej 1,5 Nm. Po około dziesięciokrotnym przykręcaniu nakrętki należy wymienić ją na nową.

Osprzęt tnący

W niniejszym rozdziale omówiono, jak dzięki stosowaniu właściwego osprzętu tnącego i prawidłowej jego konserwacji można:

- Zmniejszyć tendencje maszyny do odbijania
- Uzyskać maksymalną wydajność skrawania
- Przedłużyć żywotność osprzętu tnącego

WAŻNE!

Korzystaj wyłącznie z osprzętu tnącego wraz z zalecanymi przez nas osłonami! Patrz rozdział Dane techniczne.

Odnosnie zakładania żyłki oraz wyboru żyłki o prawidłowej średnicy patrz instrukcje producenta dot. osprzętu tnącego.

Zęby tnące ostrza powinny być dobrze i prawidłowo naostrzone! Stosuj się do naszych instrukcji. Patrz także instrukcja na opakowaniu ostrza.



OSTRZEŻENIE! Przed przystąpieniem do pracy z jakimkolwiek osprzętem tnącym należy zawsze wyłączyć silnik. Wiruje on jeszcze przez jakiś czas po zwolnieniu dźwigni gazu. Zanim zaczniesz wykonywać jakiegokolwiek prace, upewnij się, czy osprzęt tnący zatrzymał się całkowicie i odłącz przewód od świecy zapłonowej.



OSTRZEŻENIE! Niewłaściwy typ osprzętu tnącego lub nieprawidłowo naostrzone ostrze zwiększają ryzyko powstania odbicia.

Osprzęt tnący

Ostrze do trawy i nóż do trawy przeznaczone są do koszenia bujnej trawy.

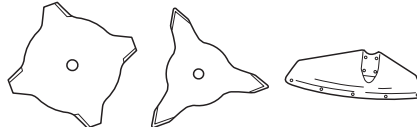

Głowica żyłkowa przeznaczona jest do przystrzygania trawy.



Zasady ogólne



Korzystaj wyłącznie z osprzętu tnącego wraz z zalecanymi przez nas osłonami! Patrz rozdział Dane techniczne.

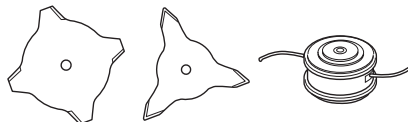

Zęby tnące ostrza powinny być dobrze i prawidłowo naostrzone! Stosuj się do naszych instrukcji i używaj właściwego prowadnika pilnika. Nieprawidłowo naostrzone bądź uszkodzone ostrza zwiększają ryzyko wypadku.

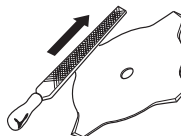

Skontroluj, czy narzędzia tnące nie są uszkodzone bądź pęknięte. Uszkodzone narzędzia tnące należy wymienić na nowe.

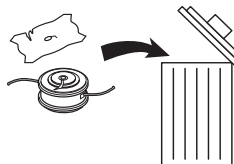

OGÓLNE ZASADY BEZPIECZEŃSTWA

Ostrzenie noża do trawy i ostrza do trawy



- Odnośnie prawidłowego ostrzenia patrz instrukcje na opakowaniu osprzętu tnącego. Ostrze i noż ostrzy się przy pomocy drobnego, płaskiego pilnika.
- Wszystkie krawędzie tnące powinny być ostrzone w jednakowy sposób, aby nie zmieniło się wyważenie tarczy.

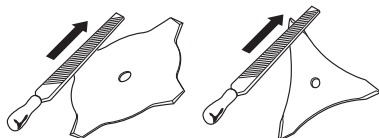

OSTRZEŻENIE! Ostrze, które jest wygięte, zniekształcone, pęknięte, złamane lub uszkodzone w jakikolwiek inny sposób należy zawsze poddać kasacji. Nigdy nie próbuj prostować wygiętych ostrzy w celu ponownego ich użycia. Stosuj wyłącznie oryginalne ostrza przepisane go typu.

Głowica żyłkowa

WAŻNE!

Stale zwracaj uwagę, czy żyłka jest równo i mocno nawinięta na bęben, gdyż w przeciwnym razie powstaną szkodliwe dla zdrowia drgania maszyny.

- Stosuj wyłącznie zalecane głowice żyłkowe oraz żyłki. Są one przetestowane przez producenta i dostosowane do określonej mocy silnika. Jest to szczególnie ważne, gdy korzysta się z automatycznej głowicy żyłkowej. Używaj tylko zalecanego osprzętu tnącego. Patrz rozdział Dane techniczne.

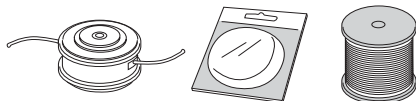

- Ogólnie biorąc, maszyny z silnikiem o małej mocy wymagają stosowania małych głowic żyłkowych i vice versa. Silnik musi być bowiem w stanie wyrzucić żyłkę wzdłuż promienia głowicy żyłkowej, a także pokonać opór ścinanej trawy.
- Długość żyłek jest też ważna. Dłuższa żyłka wymaga większej mocy silnika niż żyłka krótsza o tej samej średnicy.
- Zwróć uwagę, aby przecinacz żyłki znajdujący się na osłonie głowicy, nie był uszkodzony. Służy on do przycinania linki na odpowiednią długość.
- Aby przedłużyć żywotność żyłek, można je włożyć na parę dni do wody. Zwiększy to wytrzymałość i trwałość żyłki.

MONTAŻ

Montaż uchwyty kabłąkowego



- Przyłóż uchwyt do wysięgnika. Zauważ, że uchwyt musi zostać zamontowany poniżej oznaczenia w kształcie strzałki znajdującego się na wysięgniku.

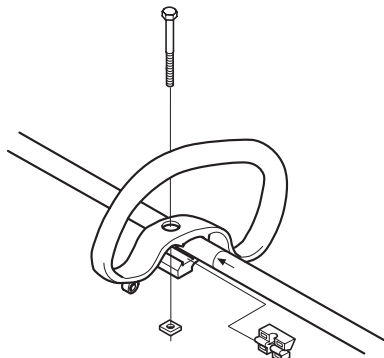

- Włóż podkładkę odległościową w wgłębienie znajdujące się w uchwycie pętlowym.
- Zalóż nakrętkę i śrubę. Nie dokręcaj zbyt mocno.
- Uchwyt kabłąkowy należy zamontować na uchwycie pętlowym za pomocą trzech śrub, zgodnie z ilustracją.

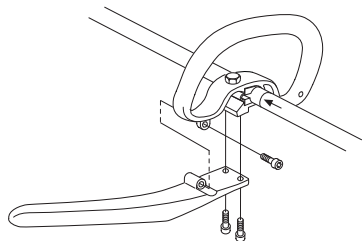

- Starannie wyreguluj ustawienie uchwytu, tak aby przycinarka znalazła się w wygodnej pozycji roboczej. Dokręć śrubę/pokrętko.

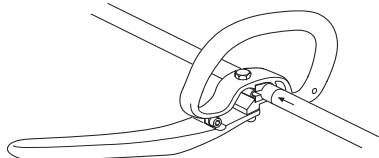

OSTRZEŻENIE! W przypadku zamontowania uchwytu kabłąkowego wolno używać wyłącznie ostrzy do trawy/noży do trawy lub głowicy żyłkowej/noży plastikowych. W razie zamontowania uchwytu kabłąkowego nie wolno nigdy używać ostrzy piłujących.

Montaż ostrza i głowicy żyłkowej



OSTRZEŻENIE!

Podczas montażu osprzętu tnącego bardzo ważne znaczenie ma dopilnowanie, aby pierścien sprężający/prowadnik kołnierza oporowego wszedł na właściwe miejsce w środkowym otworze osprzętu tnącego. Nieprawidłowo zamontowany osprzęt tnący może stać się przyczyną poważnych obrażeń, grożących nawet utratą życia.

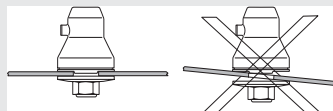

OSTRZEŻENIE! W żadnym wypadku nie wolno używać osprzętu tnącego bez zamontowanej, zatwierdzonej osłony. Patrz rozdział Dane techniczne. Stosowanie niewłaściwych lub uszkodzonych osłon może stać się przyczyną poważnych obrażeń.

WAŻNE! Aby móc używać ostrza tnącego lub ostrza do trawy, maszyna musi być wyposażona w odpowiedni uchwyt sterowniczy, osłonę ostrza i szelki.

Montaż osłony ostrza, ostrza do trawy i noża do trawy



- Osłonę ostrza/osłonę wielofunkcyjną (A) zahacza się do specjalnego uchwytu na wysięgniku i przykręca za pomocą śruby (L). UWAGA! Stosuj zalecaną osłonę ostrza. Patrz rozdział Dane techniczne.

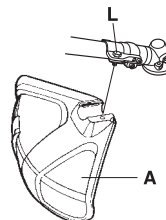
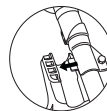

- Zamontuj na wałku zdawczym pierścien sprężający (B).
- Obróć wałek do nasadzania ostrza, tak aby jeden z otworów pierścienia sprężającego zrównał się z odpowiednim otworem na obudowie przekładni.

MONTAŻ

- Włóż kołek blokujący (C) do otworu, tak aby wylek został zabezpieczony.
- Załóż na wałek zdawczy ostrze (D), talerz dystansowy (E) oraz kołnierz oporowy (F).
- Przykręć nakrętkę (G). Nakrętkę należy dokręcać momentem 35–50 Nm (3,5–5 kpm). Użyj klucza nasadowego znajdującego się w zestawie narzędzi. Trzymaj klucz za rękojęść możliwie najbliżej osłony ostrza. Nakrętkę przykręca się obracając kluczem przeciwnie do kierunku wirowania (UWAGA! jest lewoskrętna).

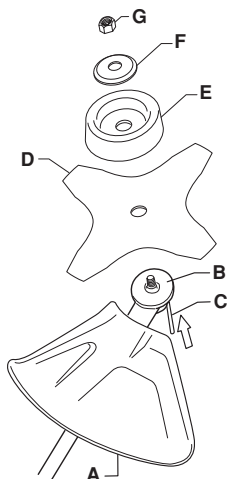

Montaż osłony przycinarki i głowicy żyłkowej



- Załóż osłonę przeciwoodpryskową (A) przeznaczoną do stosowania z głowicą żyłkową. Osłonę/osłonę wielofunkcyjną zahacza się do specjalnego uchwytu na wysięgniku i przykręca za pomocą śruby (L).

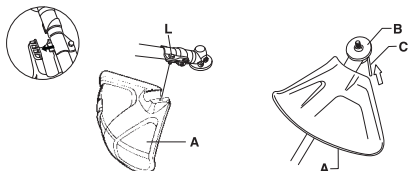

- Zamontuj na wałku zdawczym pierścień sprzęgający (B).
- Obróć wałek do nasadzenia ostrza, tak aby jeden z otworów pierścienia sprzęgającego zrównał się z odpowiednim otworem na obudowie przekładni.
- Włóż kołek blokujący (C) do otworu, tak aby wylek został zabezpieczony.

- Nakręć głowicę żyłkową/noże plastikowe (H) obracając je w kierunku odwrotnym do kierunku rotacji.

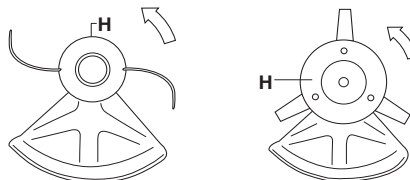

- Demontaż przeprowadza się postępując w odwrotnej kolejności.

Zakładanie osłony transportowej



- 1 Włóż ostrze w osłonę transportową (A).
- 2 Zatrzaśnij dwa zapiecia (B) w szczelinach (C), aby zabezpieczyć osłonę transportową.

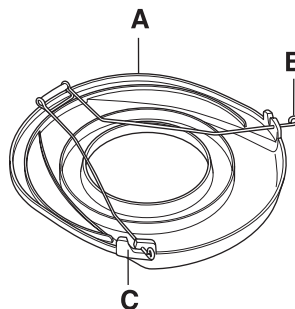

PRZYGOTOWYWANIE I OBCHODZENIE SIĘ Z PALIWEM

Zasady bezpieczeństwa - paliwo

Nigdy nie uruchamiaj maszyny, gdy:

- 1 Jeżeli rozlałeś paliwo na urządzenie. Wytrzyj ją i poczekaj, aż wyschną resztki benzyny.
- 2 Jeżeli oblałeś paliwem siebie lub swoje ubranie, zmień ubranie. Przermyj te części ciała, które miały styczność z paliwem. Użyj wody i mydła.
- 3 Paliwo wycieka z maszyny. Regularnie sprawdzaj szczelność korka wlewowego i przewodów paliwowych.

Transport i przechowywanie

- Maszynę i paliwo należy przechowywać i transportować w taki sposób, aby w razie ewentualnego wycieku paliwa i powstania oparów nie zachodziło ryzyko występowania iskrar lub otwartego płomienia, np. w pobliżu maszyn i silników elektrycznych, kontaktów elektrycznych/przełączników prądu lub kotłów.
- Do przechowywania i transportowania paliwa należy używać pojemników specjalnie przeznaczonych do tego celu i zatwierdzonych.
- Przed odstawieniem maszyny na dłuższe przechowywanie należy opróżnić zbiornik paliwa. Dowiedz się na najbliższej stacji benzynowej, co należy zrobić z nie zużytym paliwem.
- Przed odstawieniem maszyny na dłuższe przechowanie należy ją dokładnie oczyścić i przeprowadzić kompletny serwis.
- Osłona transportowa osprzętu tnącego musi być zawsze zamontowana na czas transportu lub przechowywania maszyny.
- Na czas transportu maszynę należy zabezpieczyć.
- Gdy maszyna odstawią jest na przechowanie, nie znajduje się pod nadzorem, a także podczas wykonywania wszelkich przewidzianych czynności serwisowych, należy zawsze zdejmować nasadkę świecy zapłonowej w celu zapobieżenia niezamierzonemu uruchomieniu silnika.



OSTRZEŻENIE! Zachowuj ostrożność podczas obchodzenia się z paliwem. Pamiętaj o ryzyku pożaru, eksplozji, unikaj wdychania oparów.

Paliwo

UWAGA! Maszyna wyposażona jest w silnik dwusuwowy. Jako paliwo należy stosować wyłącznie mieszankę benzyny z olejem do dwusuwów. Dokładne odmierzenie ilości oleju gwarantuje uzyskanie mieszanki o prawidłowym składzie. W przypadku sporządzania małej ilości mieszanki nawet niewielkie zachwianie proporcji może znacznie wpłynąć na jej skład.



OSTRZEŻENIE! Paliwo i jego opary są bardzo łatwo palne. Wdychanie oparów paliwa lub kontakt paliwa ze skórą może doprowadzić do poważnych obrażeń. Zachowuj ostrożność i zapewnij dobrą wentylację podczas postępowania z paliwem.

Benzyna



UWAGA! Stosuj wyłącznie wysokogatunkową benzynę o liczbie oktanowej co najmniej 90 (RON), zmieszaną z olejem. Jeżeli posiadana maszyna wyposażona jest w katalizator (patrz rozdział "Dane techniczne") wolno stosować wyłącznie benzynę bezołowiową (wysokojakościową, zmieszaną z olejem). Benzyna ołowiowa spowoduje zniszczenie katalizatora.

Należy stosować benzynę dostosowaną do wymogów środowiska naturalnego, tzw. benzynę alkalitową, jeżeli taka jest dostępna.



- Zaleca się benzynę co najmniej 90-oktanową (RON). Stosowanie benzyny o liczbie oktanowej mniejszej niż 90 powoduje stukanie. Prowadzi to do przegrzania silnika, co może być przyczyną jego poważnego uszkodzenia.
- W przypadku pracy silnika na stałe wysokich obrotach zaleca się stosowanie benzyny o wyższej liczbie oktanowej.

Olej do silników dwusuwowych

- W celu zapewnienia najlepszego rezultatu i najlepszych osiągnięć stosuj olej HUSQVARNA do silników dwusuwowych, który jest specjalnie dostosowany do naszych silników dwusuwowych, chłodzonych powietrzem.
- Nigdy nie używaj oleju do dwusuwów przeznaczonych do chłodzonych wodą, przyczepnych silników do łodzi, czyli tzw. oleju do silników przyczepnych (oznaczonego TCW).
- Nigdy nie używaj oleju przeznaczanego do silników czterosuwowych.
- Niska jakość oleju lub zbyt bogata mieszanka benzyny z olejem może mieć negatywny wpływ na działanie katalizatora i na jego okres użytkowania.

PRZYGOTOWYWANIE I OBCHODZENIE SIĘ Z PALIWEM

- Olej taki stosuje się w proporcji 1:50 (2%) z olejem HUSQVARNA do silników dwusuwowych.
- 1:50 (2%) z innymi olejami do chłodzonych powietrzem silników dwusuwowych, sklasyfikowanymi jako JASO FC/ISO EGC.

Benzyna, w litrach	Olej do silnik4w dwusuwowych, w litrach 2% (1:50)
5	0,10
10	0,20
15	0,30
20	0,40

Sporządzanie mieszanki

- Mieszkankę sporządzaj w czystym pojemniku, zatwierdzonym jako odpowiedni do przechowywania benzyny.
- Do naczynia nalej najpierw połowę benzyny przeznaczonej do sporządzenia mieszanki. Następnie dodaj do niej całą dawkę oleju. Wymieszaj dokładnie paliwo z olejem potrząsając pojemnikiem. Dolej pozostałą ilość benzyny.
- Przed każdorazowym nalaniem paliwa do zbiornika maszyny wymieszaj je dokładnie potrząsując kanistrem.

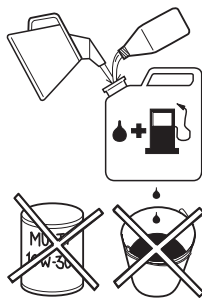

- Nie sporządzaj mieszanki w ilości większej niż to jest potrzebne do 1 miesięcznego użycia.
- Zbiornik paliwa nieużywanej przez dłuższy czas maszyny należy opróżnić i oczyścić.



OSTRZEŻENIE! Tłumik z neutralizatorem katalitycznym mocno się nagrzewa w trakcie pracy i po niej. Dotyczy to również biegu jałowego. Należy pamiętać o zagrożeniu pożarowym, zwłaszcza podczas wykonywania robót w pobliżu materiałów i oparów łatwopalnych.

Tankowanie



OSTRZEŻENIE! Podczas tankowania przestrzegaj następujących zasad, które zmniejszają ryzyko pożaru:

Nie pal i nie stawiaj niczego gorącego w pobliżu naczyń z paliwem.

Nigdy nie tankuj, gdy silnik jest uruchomiony.

Przed przystąpieniem do tankowania, wyłącz silnik i odczekaj kilka minut aż ostygnie.

Korek wlewowy otwieraj ostrożnie, ponieważ wewnątrz zbiornika może panować nadciśnienie.

Po zatankowaniu dokładnie zakręć korek wlewowy.

Przed uruchomieniem maszyny przenieś ją na bezpieczną odległość od miejsca tankowania.

- Stosuj kanister z zabezpieczeniem przeciw przelewaniu paliwa.
- Oczyszcz korek wlewowy i powierzchnię wokół niego. Zanieczyszczenia dostające się do zbiornika mogą być przyczyną zakłóceń w pracy silnika.
- Zadbaj o to, aby paliwo było dobrze zmieszane potrząsając kanistrem przed zatankowaniem.

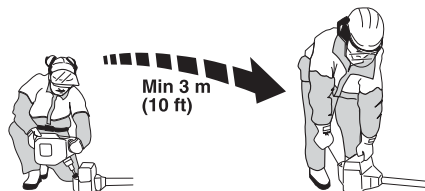

URUCHAMIANIE I WYŁĄCZANIE

Kontrola przed uruchomieniem



- Nigdy nie używaj maszyny bez osłony lub z osłoną uszkodzoną.
- Zanim maszyna zostanie uruchomiona, wszystkie pokrywy muszą zostać prawidłowo zamontowane i nie mogą być uszkodzone.
- Sprawdź, czy ostrze nie jest pęknięte u podstawy zębów lub przy otworze środkowym. Najczęstszą przyczyną pęknięć są ostre wcięcia u podstawy zębów powstałe podczas ostrzenia lub używania ostrza z tępyimi zębami. Ostrze z pęknięciami należy poddać kasacji.

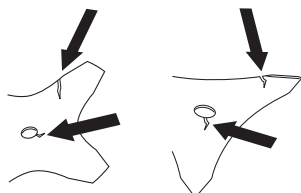

- Sprawdź, czy na kołnierzu oporowym nie powstały pęknięcia wskutek zmęczenia materiału lub zbyt mocnego dokręcania. W razie stwierdzenia pęknięć kołnierz oporowy należy poddać kasacji.

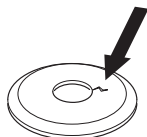

- Upewnij się, czy nakrętka zabezpieczająca nie utraciła swojej zdolności mocującej. Zdolność mocująca nakrętki zabezpieczającej powinna odpowiadać momentowi siły równemu 1,5 Nm. Moment siły dokręcenia nakrętki wynosi 35–50 Nm.



- Skontroluj, czy osłona ostrza nie jest uszkodzona ani pęknięta. Osłonę ostrza, która została uderzona lub na której występują pęknięcia należy wymienić na nową.

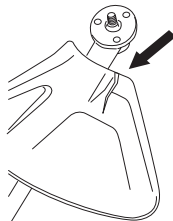

- Skontroluj, czy głowica żyłkowa i osłona przeciwdopryskowa nie są uszkodzone ani pęknięte. Głowicę żyłkową lub osłonę przeciwdopryskową, które

zostały uderzone lub na których występują pęknięcia należy wymienić na nowe.

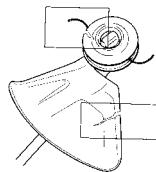

Uruchamianie i wyłączanie



OSTRZEŻENIE! Przed uruchomieniem maszyny musi być zamontowana kompletna osłona sprzęgła z wysięgnikiem, gdyż w przeciwnym razie sprzęgło może się obluzować i spowodować obrażenia.

Przed uruchomieniem maszyny przeniesij ją na bezpieczną odległość od miejsca tankowania. Ustaw maszynę na stabilnym podłożu. Dopilnuj, aby osprzęt tnący do niczego nie dotykał.

Dopilnuj, aby nikt nieupoważniony nie znajdował się w pobliżu miejsca pracy, gdyż grozi to odniesieniem poważnych obrażeń. Bezpieczna odległość wynosi 15 m.

Uruchamianie



Zapłon: Przesuń wyłącznik do położenia włączenia.

Pompa paliwowa: Przyciśnij kilkakrotnie gumową gruszkę ręcznej pompy paliwowej, tak aby napełniła się paliwem. Gruszka nie musi być napełniona całkowicie.

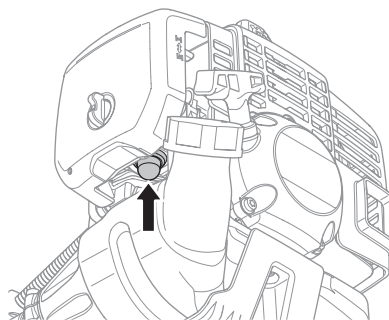

URUCHAMIANIE I WYŁĄCZANIE

Ssanie: Wyciągnij dźwignię ssania do położenia włączenia.

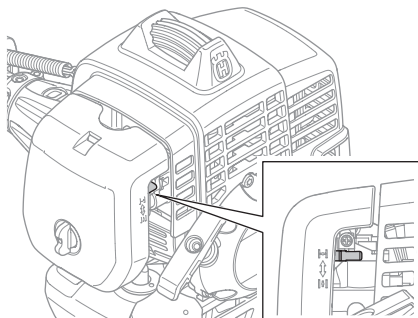

OSTRZEŻENIE! Gdy dźwignia ssania znajduje się w położeniu włączenia, osprzęt tnący zaczyna wirować w momencie uruchamiania silnika.

Przyciśnij korpus maszyny do ziemi lewą ręką (UWAGA! Nie stopą!). Ujmij uchwyt rozrusznika prawą ręką i ciągnij powoli, aż poczujesz opór (zazębienie rozrusznika), a następnie szarpnij szybko i energicznie. **Nigdy nie owijaj linki rozrusznika wokół dłoni.**

Gdy silnik zaskoczy, natychmiast ustaw dźwignię ssania z powrotem w pierwotnym położeniu.

UWAGA! Nie wyciągaj linki rozrusznika całkowicie i nie puszczaj jej nagle, gdy jest wyciągnięta. Może to spowodować uszkodzenie maszyny.



UWAGA! Nigdy nie dotykaj żadną częścią ciała do oznaczonej powierzchni. Dotknięcie może spowodować oparzenie ciała lub porażenie prądem, jeżeli nasadka świecy zapłonowej jest uszkodzona. Używaj zawsze rękawic. Nigdy

nie używaj maszyny z uszkodzoną nasadką świecy zapłonowej.

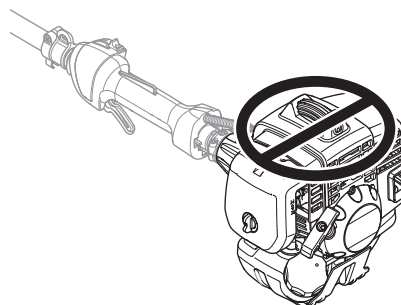

Wyłączenie silnika



Silnik unieruchamia się przez wyłączenie zapłonu.

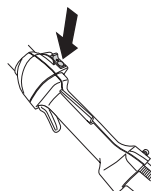

TECHNIKA PRACY

OGÓLNE ZASADY PRACY MASZYNĄ

WAŻNE!

W niniejszym rozdziale omówione są podstawowe zasady bezpieczeństwa obowiązujące podczas pracy wykaszarką i przycinarką.

Jeżeli znajdziesz się w sytuacji, w której nie jesteś pewny prawidłowości dalszego sposobu postępowania, zasięgnij porady eksperta. Zwróć się do swojego dealera lub warsztatu obsługi technicznej.

Nie podejmuj się pracy, gdy uważasz, że nie masz wystarczających kwalifikacji.

Przed przystąpieniem do użytkowania należy uzmysłowić sobie różnice między wykaszaniem zarośli leśnych, wykaszaniem trawy i przycinaniem trawy.

Podstawowe zasady bezpieczeństwa



- 1 Rozglądnij się, aby:
 - Upewnić się, że w pobliżu nie znajdują się ludzie, zwierzęta lub przedmioty mogące mieć wpływ na sprawowanie przez Ciebie kontroli nad maszyną.
 - Aby zapewnić, że osoby postronne i zwierzęta nie ponoszą ryzyka zetknięcia się z osprzętem tnącym lub uderzenia przedmiotami odrzucanymi na odległość przez osprzęt tnący.
 - UWAGA! Nigdy nie używaj maszyny, jeśli nie masz możliwości wezwania pomocy w razie wypadku.
- 2 Dokonaj inspekcji obszaru, w którym będziesz pracować. Usuń wszystkie porzucane przedmioty, jak kamienie, szkło, gwoździe, druty, sznurki i inne, które mogą zostać odrzucone przez maszynę lub zaplątać się na osprzęcie tnącym.
- 3 Nie należy używać maszyny w złych warunkach atmosferycznych. Np. w czasie gęstej mgły, dużych opadów, silnego wiatru, dużego mrozu itp. Praca przy złej pogodzie jest męcząca i niesie ze sobą dodatkowe zagrożenia np. śliski grunt, niemożliwy do przewidzenia kierunek obalania drzew itp.
- 4 Zapewnij sobie bezpieczne poruszanie i pozycję przy pracy. Przy poruszaniu się po powierzchni roboczej należy uważać na ewentualne przeszkody (korzenie, gałęzie, doły, rowy itp.).

gałęzie, doły, rowy itp.). Szczególną ostrożność należy zachować podczas pracy na terenie pochy



- 5 Utrzymuj dobrą równowagę i mocne oparcie dla stóp.
- 6 Trzymaj zawsze maszynę dwoma rękoma. Trzymaj maszynę po prawej stronie tułowia.

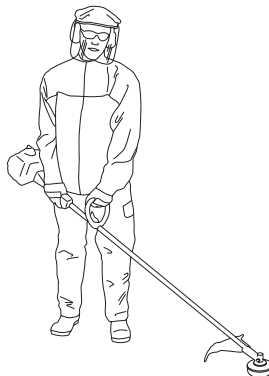

- 7 Osprzęt tnący trzymaj na wysokości poniżej pasa.
- 8 Przechodząc na inne miejsce pracy należy wyłączyć silnik. Podczas przemieszczania się na dłuższych odcinkach bądź w czasie transportu, należy używać osłony transportowej.
- 9 Nigdy nie pozostawiaj maszyny z włączonym silnikiem bez nadzoru.



OSTRZEŻENIE! Operatorowi maszyny, ani nikomu innemu nie wolno próbować odciągać ciężego materiału, podczas gdy silnik pracuje lub osprzęt tnący obraca się, gdyż może to doprowadzić do poważnych obrażeń.

Zanim przystąpisz do usuwania materiału owiniętego wokół osi, na której zamocowana jest tarcza tnąca, wyłącz silnik i odczekaj do całkowitego ustania obrotów osprzętu tnącego, gdyż w przeciwnym razie istnieje ryzyko odniesienia obrażeń. Podczas pracy oraz zaraz po jej zakończeniu przekładnia łożyskowa może być nagrzana. Dotknięcie jej grozi oparzeniem.

TECHNIKA PRACY



OSTRZEŻENIE! Uważaj na przedmioty odrzucone spod tarczy. Stosuj zawsze atestowane okulary ochronne lub maskę ochronną twarzy. Nigdy nie nachylaj się nad osłoną zabezpieczającą osprzętu tnącego. Odrzucony przez maszynę kamień lub zanieczyszczenia mogą uderzyć cię w oko i spowodować utratę wzroku lub inne poważne obrażenia.

Nie pozwól osobom nieupoważnionym przebywać w pobliżu. Dzieci, zwierzęta i obserwatorzy muszą znajdować się poza strefą zagrożenia, w bezpiecznej odległości, nie mniejszej niż 15 m. Wyłącz natychmiast maszynę, gdy ktoś się zbliża. Nigdy nie obracaj się gwałtownie z maszyną nie upewniwszy się uprzednio, że nikt nie znajduje się z tyłu, w strefie zagrożenia.

Główne techniki pracy

Zmniejsz obroty silnika do poziomu biegu jałowego po wykonaniu każdego określonego momentu pracy. Dłuższe pozostawianie na wysokich obrotach nieobciążonego silnika może być przyczyną jego poważnych uszkodzeń.



OSTRZEŻENIE! Drobne gałęzie lub trawa zaklinowują się czasami między osprzętem tnącym i osłoną. Wyłącz zawsze silnik zanim zaczniesz ich usuwanie.



OSTRZEŻENIE! Maszyna wyposażona w tarczę tnącą lub w tarczę do koszenia trawy może zostać gwałtownie odrzucona w bok, gdy tarcza natrafi na przedmiot trwale związany z podłożem. Zjawisko to nazywa się odbiciem. Odbicie tarczy może być wystarczająco silne, by spowodować odrzucenie maszyny oraz/lub operatora i utratę kontroli nad maszyną. Odbicie tarczy może nastąpić całkiem nieoczekiwanie, jeżeli maszyna napotka na przeszkodę, zgaśnie lub zakleszczy się. Prawdopodobieństwo występowania odbić tarczy jest większe podczas cięcia w miejscach, w których cięty materiał nie jest dobrze widoczny.

Unikaj piłowania tą częścią ostrza, która odpowiada miejscu na zegarze między godziną 12 i 3. Szybkość wirowania może spowodować odbicie ostrza właśnie w tej części w chwili przykładania go do grubszych pni.

Wykazanie trawy ostrzem do trawy



- Do wykaszania zdrewniałych łodyg nie wolno używać ostrzy do trawy i noży do trawy.
- Do wszystkich rodzajów wysokiej i bujnej trawy stosuje się ostrze do trawy.
- Trawę kosi się prowadząc ostrze w kierunku bocznym, w tę i z powrotem, przy czym ruch od prawej strony do lewej jest ruchem koszącym, a od lewej do prawej – ruchem powrotnym. Cięcia powinny odbywać się lewą stroną ostrza (tą jego częścią, która odpowiada odcinkowi między godziną 8 i 12 na tarczy zegara).

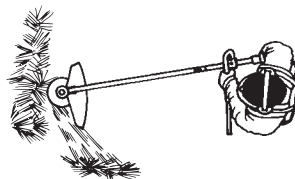

- Pochylenie tarczy nieco w lewo w trakcie koszenia powoduje układanie się ściętej trawy w równych pokłosach, co ułatwia późniejsze jej zbieranie, np. grabieniem.
- Należy dążyć do wykonywania rytmicznych ruchów przy pracy. Stać należy pewnie, na lekko rozstawionych nogach. Po wykonaniu ruchu powrotnego robi się krok do przodu i staje ponownie w stabilnej pozycji.
- Tależ dystansowy powinien lekko przylegać do ziemi. Chroni on ostrze przed zagłębieniem się w ziemię.
- Stosując się do poniższych zasad, zmniejszasz ryzyko owijania się skoszonoj trawy wokół ostrza:
 - 1 Należy zawsze pracować maszyną na pełnych obrotach.
 - 2 Należy starać się, aby wykonując ruch powrotny nie dotykać ostrzem do ściętej trawy.
- Przed przystąpieniem do zbierania skoszonoj trawy należy wyłączyć silnik, rozpiąć uprząż i usawić maszynę na ziemi.

TECHNIKA PRACY

Przycinanie trawy głowicą żyłkową



Przystrzyganie

- Trzymaj głowicę żyłkową tuż nad ziemią, przechylając ją lekko pod kątem. Pracę koszenia wykonują końce linek przymocowanych do głowicy. Pozwól na swobodne ich wirowanie. Nie dociskaj nigdy głowicy do materiału przeznaczonego do zebrania.

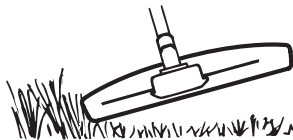

- Żyłka usuwa bez trudu trawę lub chwasty rosnące przy ścianach, płotach, pniach i kłabach, lecz także może uszkodzić delikatną korę drzew i krzewów oraz słupki parkanów.
- Aby zmniejszyć ryzyko uszkodzenia roślinności dekoracyjnej, skróć długość żyłki do 10–12 cm oraz pracuj na mniejszych obrotach silnika.

Czyszczenie powierzchni

- Technika ta jest przydatna przy usuwaniu wszelkiej niepożądananej roślinności. Trzymaj lekko pochyloną głowicę żyłkową tuż nad ziemią. Koniec żyłki uderza o ziemię, usuwając rośliny rosnące przy drzewach, słupkach, posągach itp. **UWAGA!** Czyszczenie tą techniką zwiększa zużycie żyłki.

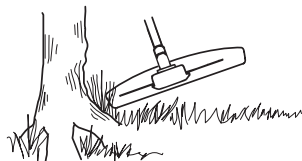

- Żyłka zużywa się szybciej i należy ją wysuwać częściej w przypadku pracy przy twardych przedmiotach, np. kamieniach, ceglach, przedmiotach z betonu, metalowych ogrodzeniach itp. niż podczas pracy przy drzewach i ogrodzeniach drewnianych.
- Podczas przystrzygania i czyszczenia powierzchni nie należy pracować na pełnych obrotach silnika, dzięki czemu wydłużona zostanie żywotność żyłki oraz głowicy żyłkowej.

Koszenie



- Przycinarka jest szczególnie przydatna do koszenia trawy w miejscach trudno dostępnych przy użyciu zwykłej kosiarki. Podczas koszenia prowadź żyłkę równoległe do ziemi. Staraj się nie dociskać głowicy żyłkowej do ziemi, ponieważ można w ten sposób zniszczyć trawnik i uszkodzić narzędzie.

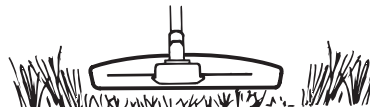

- Nie pozwól, aby głowica żyłkowa była w stałym kontakcie z ziemią podczas koszenia. Może to bowiem doprowadzić do jej uszkodzenia lub nadmiernego zużycia.

Zamiatanie

- Podmuch będący efektem wirowania żyłki można wykorzystać do szybkiego i prostego sprzątania. Prowadź żyłkę nieco powyżej i równoległe do powierzchni, którą masz zamiar oczyścić i przesuwaj wykasarkę ruchem wahadlowym.

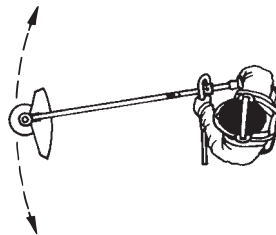

- Podczas koszenia lub zamiatania, należy trzymać gaz do oporu w celu osiągnięcia najlepszego efektu.

KONSERWACJA

Gaźnik

Regulacja biegu jałowego (T)

Sprawdź, czy filtr powietrza jest czysty. Przy prawidłowo wyregulowanych obrotach biegu jałowego osprzęt tnący nie powinien się obracać. W razie potrzeby regulacji, przy uruchomionym silniku dokręcaj śrubę T (w kierunku zgodnym z ruchem wskazówek zegara) aż do chwili, gdy osprzęt tnący zacznie się obracać. Odkręcaj śrubę (w kierunku przeciwnym do ruchu wskazówek zegara) aż do zatrzymania się osprzętu tnącego. Prawidłowe obroty biegu jałowego są ustawione wówczas, gdy silnik pracuje równo we wszystkich pozycjach i posiada dobry zapas do osiągnięcia obrotów, przy których osprzęt tnący zaczyna się obracać.

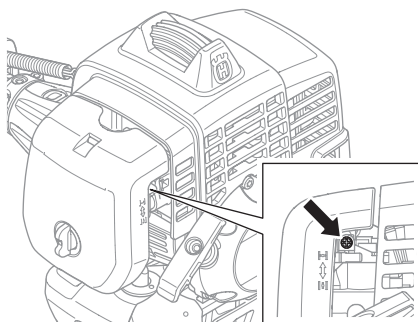

OSTRZEŻENIE! Jeżeli nie możesz ustawić obrotów biegu jałowego tak, aby osprzęt tnący nie obracał się, zwróć się do swojego dealera/ warsztatu obsługi technicznej. Nie należy posługiwać się maszyną, dopóki nie zostanie prawidłowo wyregulowana lub naprawiona.

Filtr powietrza



Filtr powietrza należy regularnie czyścić z pyłu i zanieczyszczeń, aby nie dopuścić do:

- Złej pracy gaźnika
- Trudności w uruchamianiu silnika
- Zmniejszenia mocy silnika
- Przedwczesnego zużycia części silnika

- Zwiększenia zużycia paliwa

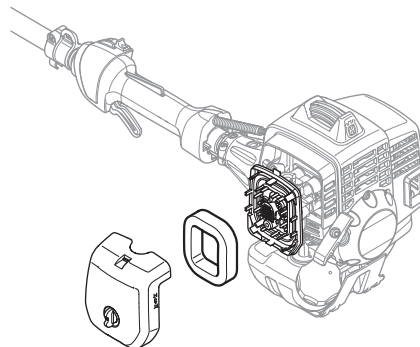

Filtr należy czyścić po każdych 25 godzinach pracy lub częściej, jeśli eksploatacja odbywa się w warunkach dużego zapylenia.

Czyszczenie filtra powietrza

Zdejmij pokrywę filtra powietrza, a następnie wyjmij filtr. Wymyj go dokładnie w ciepłej wodzie z mydłem. Dopilnuj, aby filtr był suchy przed ponownym jego założeniem.

Całkowite oczyszczenie filtra po pewnym okresie użytkowania nie jest możliwe. Dlatego też filtr należy regularnie (w stałych odstępach czasu) wymieniać na nowy.

Uszkodzony filtr powietrza należy natychmiast wymienić na nowy.

Filtr paliwa

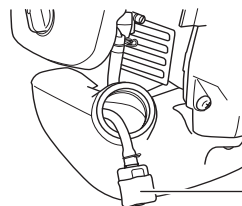

- 1 Filtr paliwa

Gdy silnik gaśnie z powodu braku paliwa, sprawdź czy nie są zablokowane zatyczka oraz filtr paliwa.

KONSERWACJA

Przekładnia kątowa



Przekładnia kątowa jest fabrycznie wypełniona odpowiednią ilością smaru. Jednak zanim przystąpisz do eksploatacji maszyny, sprawdź, czy przekładnia jest wypełniona smarem do 3/4 pojemności. Używaj specjalnego smaru HUSQVARNA.

Z reguły nie trzeba wymieniać smaru w obudowie przekładni częściej niż przy okazji ewentualnej naprawy.

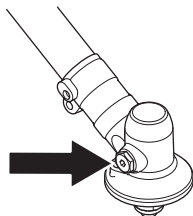

Świeca zapłonowa



Na stan świecy zapłonowej wpływa:

- Zła regulacja gaźnika.
- Złe proporcje składników mieszanki paliwowej (za dużo oleju lub niewłaściwy olej).
- Zanieczyszczony filtr powietrza.

Powyższe czynniki powodują osadzanie się nagaru na elektrodach świecy, co powoduje zakłócenia pracy silnika i trudności w jego uruchamianiu.

Jeżeli silnik maszyny nie osiąga właściwej mocy, występują trudności z jego uruchomieniem lub utrzymaniem wolnych obrotów, sprawdź najpierw stan świecy zapłonowej. Jeżeli elektrody świecy są zanieczyszczone, oczyść je i sprawdź, czy odstęp między nimi wynosi 0,9-1,0 mm. więcej należy wymienić po ok. miesiącu pracy lub w razie potrzeby – wcześniej.

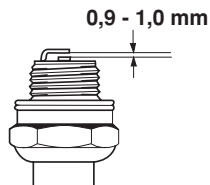

UWAGA! Stosuj wyłącznie świece zalecane przez producenta. Niewłaściwa świeca może być przyczyną zatarcia tłoka/cylindra. Dopilnuj, aby świeca zapłonowa była wyposażona w tzw. eliminator zakłóceń radiowych.

KONSERWACJA

Plan konserwacji

Poniżej zamieszczono listę czynności konserwacyjnych, które należy wykonywać przy maszynie. Większość punktów omówiona została w rozdziale Konserwacja. Użytkownikowi wolno wykonywać tylko te czynności konserwacyjne i serwisowe, które są opisane w niniejszej instrukcji obsługi. Większe i bardziej skomplikowane prace powinny być wykonywane w autoryzowanym warsztacie serwisowym.

Konserwacja	Przegląd codzienny	Przegląd cotygodniowy	Przegląd miesięczny
Oczyść zewnętrzne powierzchnie maszyny.	X		
Skontroluj, czy szelki nie są uszkodzone.	X		
Sprawdź, czy blokada dźwigni gazu działa prawidłowo pod względem bezpieczeństwa.	X		
Sprawdź, czy uchwyt i kierownica są całe i dobrze zamocowane.	X		
Sprawdź, czy wyłącznik działa prawidłowo.	X		
Sprawdź, czy osprzęt tnący nie wiruje, gdy silnik jest na biegu jałowym.	X		
Oczyść filtr powietrza. W razie potrzeby wymień go na nowy.	X		
Sprawdź, czy osłona nie jest uszkodzona i czy nie ma śladów pęknięcia. Wymień osłonę, która została uderzona lub jest pęknięta.	X		
Sprawdź, czy ostrze jest dobrze wyważone, wystarczająco ostre i czy nie ma na nim pęknięć. Ostrze źle wyważone powoduje wibracje, co może prowadzić do uszkodzenia maszyny.	X		
Sprawdź, czy głowica żyłkowa nie jest uszkodzona i nie ma żadnych pęknięć. W razie potrzeby wymień głowicę żyłkową na nową.	X		
Sprawdź, czy nakrętka zabezpieczająca osprzętu tnącego jest prawidłowo dokręcona.	X		
Dopilnuj, aby osłona transportową była cała i aby można ją było dobrze zamocować.	X		
Sprawdź, czy śruby i nakrętki są dokręcone.	X		
Sprawdź, czy nie ma wycieków paliwa z silnika, zbiornika paliwa lub przewodów paliwowych.	X		
Skontroluj rozrusznik oraz jego linkę.		X	
Sprawdź, czy amortyzatory gumowe nie są uszkodzone.		X	
Oczyść świecę zapłonową po stronie zewnętrznej. Wkręć ją i sprawdź odstęp między elektrodami. Ustaw odstęp tak, aby wynosił 0,6–0,7 mm lub wymień świecę zapłonową na nową. Dopilnuj, aby świeca zapłonowa była wyposażona w tzw. eliminator zakłóceń radiowych.		X	
Oczyść gaźnik od zewnątrz oraz powierzchnię wokół niego.		X	
Sprawdź, czy przekładnia kątowa jest wypełniona smarem do 3/4 pojemności. W razie potrzeby wypełnij ją używając specjalnego smaru.		X	
Sprawdź, czy filtr paliwa nie jest zanieczyszczony i czy na przewodzie giętkim paliwa nie ma pęknięć lub innych uszkodzeń. Wymień w razie potrzeby.			X
Sprawdź stan wszystkich przewodów elektrycznych i końcówek podłączeniowych.			X
Skontroluj stopień zużycia sprzęgła, sprężyn sprzęgła i bębna sprzęgła. W razie potrzeby oddaj maszynę do autoryzowanego warsztatu serwisowego w celu wymiany tych części.			X
Wymień świecę zapłonową. Dopilnuj, aby świeca zapłonowa była wyposażona w tzw. eliminator zakłóceń radiowych.			X

DANE TECHNICZNE

Dane techniczne

233RJ

Silnik

Pojemność cylindra, cm ³	29,5
Średnica cylindra, mm	38,0
Skok tłoka, mm	26
Obroty na biegu jałowym, obr./min	3000
Zalecane maksymalne obroty bez obciążenia, obr./min	11500
Obroty wałka zdawczego, obr./min.	7880
Maks. moc silnika zgodnie z ISO 8893, kW/ obr./min	1,0/8000
Tłumik z katalizatorem	Nie

Układ zapłonowy

Świeca zapłonowa	NGK CMR7H-10
Odstęp między elektrodami świecy, mm	0,9-1,0

Układ zasilania/smarowania

Pojemność zbiornika paliwa, litry	0,75
-----------------------------------	------

Masa

Ciężar bez paliwa, osprzętu tnącego i osłony, kg	5,5
--	-----

Emisje hałasu

(Patrz ad. 1)

Poziom mocy akustycznej, mierzony dB(A)	111
Poziom mocy akustycznej, gwarantowany L _{WA} dB(A)	112

Poziomy głośności

(patrz ad. 2)

Poziom ciśnienia akustycznego równoważny temu, na który narażony jest użytkownik maszyny, mierzony zgodnie z normami: EN ISO 11806 oraz ISO 22868, db(A):

W zestawie głowica żyłkowa (oryginalna)	98
W zestawie tarcza tnąca do trawy (oryginalna)	95

Poziom wibracji

(patrz ad. 3)

Równoważne poziomy drgań uchwytów ($a_{hv,eq}$), został zmierzony zgodnie z normami: EN ISO 11806 oraz ISO 22867, m/s²

W zestawie głowica żyłkowa (oryginalna) lewą/prawą	7,1/3,7
W zestawie tarcza tnąca do trawy (oryginalna) lewe/prawe	2,6/1,7

Ad. 1: Emisję hałasu do otoczenia zmierzono jako moc akustyczną (L_{WA}), zgodnie z dyrektywą WE 2000/14/EG. Odnotowany poziom ciśnienia akustycznego dla maszyny został zmierzony z oryginalnym osprzętem tnącym, takim który daje najwyższy poziom hałasu. Różnica pomiędzy gwarantowanym a zmierzonym poziomem ciśnienia akustycznego wynika z tego, że poziom gwarantowany zawiera także rozproszenie w wynikach pomiaru oraz różnice pomiędzy różnymi typami maszyn tego samego modelu zgodnie z Dyrektywą 2000/14/EC.

Uwaga 2: Odnotowane dane dla równoważnego ciśnienia akustycznego maszyny mają typowe rozproszenie statystyczne (odchylenie standardowe) w wysokości 1 dB (A).

Uwaga 3: Odnotowane dane dla równoważnego poziomu wibracji mają typowe rozproszenie statystyczne (odchylenie standardowe) w wysokości 1 m/s².

DANE TECHNICZNE

Zatwierdzone akcesoria	Typ	Ośłona osprzętu tnącego, nr art.
Ostrze do trawy/nóż do trawy	Grass 255-4 (Ø 255 4-zęb.)	503 93 42-02
	Multi 255-3 (Ø 255 3-zęb.)	503 93 42-02
Noże plastikowe	Tricut Ø 300 mm (tarcze zapasowe mają numer części 531 01 77-15)	503 93 42-02
Głowica żyłkowa	T25 (żyłka Ø 2,0 - 2,7 mm)	503 97 71-01 / 503 93 42-02
	T35, T35x (żyłka Ø 2,4 - 3,0 mm)	503 97 71-01 / 503 93 42-02
	S35 (żyłka Ø 2,4 - 3,0 mm)	503 97 71-01 / 503 93 42-02
Talerz dystansowy	Stały	-

Zapewnienie o zgodności z normami WE (Dotyczy tylko Europy)

Husqvarna AB, SE-561 82 Huskvarna, Szwecja, telefon +46-36-146500, zapewnia niniejszym, że wykasarki **Husqvarna 233RJ**, począwszy od maszyn z numerami seryjnymi wypuszczonymi w roku 2009 (rok, po którym następuje numer seryjny, podany jest wyraźnie na tabliczce znamionowej), są zgodne z przepisami zawartymi w DYREKTYWIE RADY:

- z 17 maja, 2006 „dotycząca maszyn” **2006/42/EC**
- dyrektywie **2004/108/EEC** z dn. 15 grudnia 2004 r., "dotyczącej kompatybilności elektromagnetycznej".
- dyrektywie **2000/14/EG** z dn. 8 maja 2000 r., "dotyczącej emisji hałasu do otoczenia". Ocena zgodności została przeprowadzona według załącznika V. Odnośnie informacji dotyczących emisji hałasu patrz rozdział Dane techniczne.

Zastosowano następujące normy: **EN ISO 12100-2:2003**, **CISPR 12:2007**, **EN ISO 11806:2008**

Husqvarna AB dobrowolnie zleciła wykonanie prób homologacyjnych, które zostały przeprowadzone w SMP Svensk Maskinprovning AB, Fyrisborgsgatan 3, SE-754 50 Uppsala, Szwecja. Certyfikat opatrzony jest numerem: **SEC/09/2177** Huskvarna, 29 grudnia 2009 r.



Bo Jonsson, Szef ds. Rozwoju Produkcji (Autoryzowany przedstawiciel Husqvarna AB oraz osoba odpowiedzialna za dokumentację techniczną.)

VYSVĚTLENÍ SYMBOLŮ

Symboly

VÝSTRAHA! Lesní křovinořez, křovinořez a vyžinač použity nesprávně nebo nepozorně se může stát nebezpečným nástrojem, který může způsobit vážné nebo i smrtelné zranění uživatele nebo někoho jiného. Je nesmírně důležité přečíst si a porozumět obsahu tohoto návodu k používání.

Než začnete stroj používat, prostudujte si, prosím, pečlivě návod k použití a ubezpečte se, že jste dokonale pochopili pokyny v něm uvedené.

Vždy používejte:

- Ochranná přilba tam kde je nebezpečí padajících předmětů
- Schválenou ochranu sluchu
- Schválená ochrana očí

Maximální otáčky výchozího hřídele, ot./min.

Tento výrobek vyhovuje platným předpisům CE.

Pozor na odvržené a odražené předměty.

Uživatel stroje je povinen dohlédnout na to, aby se během práce nevyskytovala žádná osoba nebo zvíře v okruhu 15 metrů od stroje.

U strojů vybavených pilovými listy nebo noži na trávu může dojít k jejich prudkému vymrštění do strany, pokud přijdou do styku s pevným předmětem. Tomu se říká boční ráz nože. Nůž může způsobit amputaci paže nebo nohy. Zajistěte, aby lidé a zvířata udržovali vzdálenost od stroje alespoň 15 metrů.

Vyznačené šipky vymezují umístění úchytky rukojeti.

Vždy používejte schválené ochranné rukavice.



Používejte pevnou neklouzavou obuv.



Určeno pouze pro nekovové, pružné řezné vybavení, tzn. strunovou hlavu s žací strunou.



Emise hluku do okolí dle direktivy Evropského společenství. Emise stroje je udána v kapitole Technické údaje a na nálepce.



Veškeré části těla udržujte v dostatečné vzdálenosti od horkých povrchů.



Další symboly/štítky na zařízení se týkají zvláštních certifikačních požadavků pro určité obchodní trhy.

Před zahájením jakékoli kontroly či údržby vypněte motor přesunutím vypínače do polohy STOP.

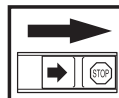

Vždy používejte schválené ochranné rukavice.

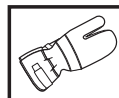

Pro zajištění správné funkce je nutné zařízení pravidelně čistit.

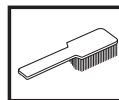

Vizuální kontrola.



OBSAH

Obsah

VYSVĚTLENÍ SYMBOLŮ	
Symboly	172
OBSAH	
Obsah	173
Před startováním nezapomínejte na následující:	173
ÚVOD	
Vážený zákazníku,	174
CO JE CO?	
Co je co?	175
OBEČNÁ BEZPEČNOSTNÍ OPATŘENÍ	
Upozornění	176
Osobní ochranné pomůcky	176
Bezpečnostní vybavení stroje	177
Řezný mechanismus	180
MONTÁŽ	
Montáž J-tvarovaného držadla	182
Montáž kotouče a strunové hlavy	182
Nasazení přepravního krytu	183
MANIPULACE S PALIVEM	
Bezpečnost při manipulaci s palivem	184
Palivo	184
Plnění paliva	185
STARTOVÁNÍ A VYPÍNÁNÍ	
Kontrola před startem	186
Startování a vypínání	186
PRACOVNÍ POSTUP	
Obecné pracovní pokyny	188
ÚDRŽBA	
Karburátor	191
Vzduchový filtr	191
Palivový filtr	191
Kolmý ozubený převod	192
Zapalovací svíčka	192
Schema technické údržby	193
TECHNICKÉ ÚDAJE	
Technické údaje	194
ES Prohlášení o shodě	195

Před startováním nezapomínejte na následující:

Pečlivě si prostudujte návod k použití.



VÝSTRAHA! Dlouhodobé vystavování působení hluku může vést k trvalému poškození sluchu. Proto vždy používejte schválenou ochranu sluchu.



VÝSTRAHA! Konstrukce zařízení nesmí být za žádných okolností upravována bez svolení výrobce. Vždy používejte originální příslušenství. Nepovolené úpravy a/nebo příslušenství může vést k vážnému nebo smrtelnému zranění obsluhy nebo jiných osob.



VÝSTRAHA! Lesní křovinořez, křovinořez a vyžinač použitý nesprávně nebo nepozorně se může stát nebezpečným nástrojem, který může způsobit vážné nebo i smrtelné zranění uživatele nebo někoho jiného. Je nesmírně důležité přečíst si a porozumět obsahu tohoto návodu k používání.

ÚVOD

Vážený zákazníku,

Gratulujeme k vaší koupi výrobku firmy Husqvarna! Minulost firmy Husqvarna zasahuje až do roku 1689, kdy král Karl XI nechal na břehu potoka Husqvarna postavit továrnu na výrobu mušket. Umístění u potoka Husqvarna bylo logické, neboť byl potok používán k výrobě vodní síly a tím fungoval jako výrobní vodní síly. Během těch více než 300 let existence továrny Husqvarna v ní bylo vyráběno mnoho výrobků, od kamen na dřevo až k moderním kuchyňským spotřebičům, šicím strojům, jízdním kolům, motocyklům a jině. V roce 1956 byla uvedena na trh první motorová sekačka na trávu, po ní následovala motorová pila v roce 1959 a to je v tomto oboru dnes firma Husqvarna působí.

Husqvarna je dnes jedním z nejpřednějších světových výrobců lesních a parkových výrobků s kvalitou a výkonností jako nejvyšší prioritou. Obchodní ideou je vyvíjet, vyrábět a uvádět na trh motorem poháněné výrobky k práci v lese a parcích/zahradách a v oboru stavebním a inženýrských sítí. Cílem firmy Husqvarna je také být přední co do ergonomie, příjemného používání, bezpečnosti a úspory životního prostředí, proto jsme vyvinuli různé finesy ke zlepšení výrobků v těchto oborech.

Jsmo přesvědčeni o tom, že budete spokojeni a oceníte kvalitu a výkonnost našich výrobků po dlouhou dobu. Koupě některého z našich výrobků vám v případě potřeby dává přístup k profesionální pomoci ohledně oprav a servisu. Kdybyste zakoupili váš stroj jinde než u našich autorizovaných prodejců, zeptejte se jich na nejbližší autorizovanou servisní dílnu.

Doufáme, že budete s naším strojem spokojeni a že s ním budete pracovat nerozlučně po dlouhou dobu. Myslete na to, že tento návod k použití je cenný doklad. Tím, že budete sledovat jeho obsah (použití, servis, údržbu atd.), můžete značně prodloužit životnost stroje a jeho hodnotu při dalším prodeji. Budete-li váš stroj prodávat, pamatujte i na to, abyste předali novému vlastníkovi i návod k použití.

Děkujeme Vám, že vždy používáte výrobky Husqvarna!

Společnost Husqvarna AB se řídí strategií neustálého vývoje výrobku a proto si vyhrazuje právo měnit konstrukci a vzhled výrobků bez předchozího upozornění.

CO JE CO?

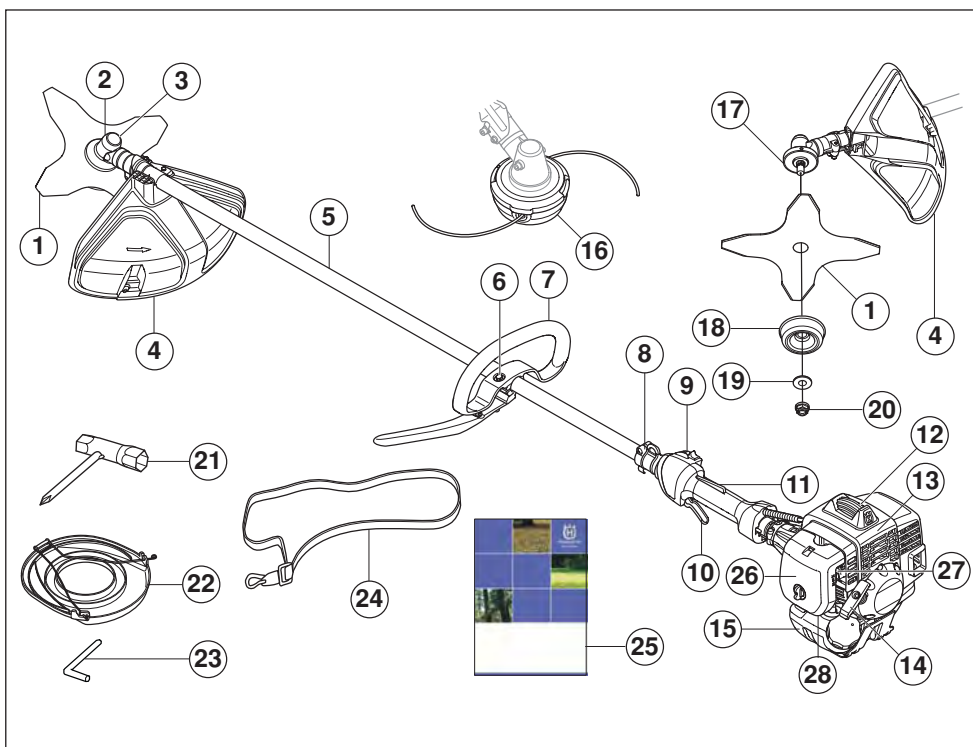

Co je co?

- | | |
|--|----------------------------|
| 1 Kotouč | 15 Palivová nádrž |
| 2 Kolmý ozubený převod | 16 Strunová hlava |
| 3 Plnění mazivem, kolmý ozubený převod | 17 Hnaný kotouč |
| 4 Kryt řezného vybavení | 18 Opěrný talíř |
| 5 Trubka hřídele | 19 Opěrná příruba |
| 6 Regulátor rukojeti | 20 Pojistná matice |
| 7 J-tvarované držadlo | 21 Trubkový klíč na kotouč |
| 8 Závěs popruhu | 22 Přepravní kryt |
| 9 Stop spínač (vypínač zapalování) | 23 Jistící čep |
| 10 Páčka plynu | 24 Nosný popruh |
| 11 Pojistka páčky plynu | 25 Návod k použití |
| 12 Rozbuška a zapalovací svíčka | 26 Kryt vzduchového filtru |
| 13 Kryt válce | 27 Regláž sytiče |
| 14 Startovací madlo | 28 Benzinové čerpadlo |

OBEČNÁ BEZPEČNOSTNÍ OPATŘENÍ

Upozornění

UPOZORNĚNÍ!

Stroj je určen výhradně k vyžínaní trávy.

Jediným příslušenstvím, které se smí používat spolu s motorem jako zdroj pohony, je řezné vybavení, doporučené v kapitole Technické údaje.

Nikdy nepoužívejte stroj, jste-li unaveni, jestliže jste požíli alkohol nebo jestliže užíváte léky, které by mohly ovlivnit váš zrak, úsudek nebo pohybovou koordinaci.

Používejte osobní ochranné pomůcky. Viz pokyny v části Osobní ochranné pomůcky.

Nikdy nepoužívejte stroj, jehož konstrukce byla jakkoli pozměněna oproti jeho původním specifikacím.

Nikdy nepoužívejte stroj, který není zcela v pořádku. Pravidelně provádějte kontroly a údržbu podle servisních pokynů popsanych v této příručce. Některé úkony údržby a opravy mohou provádět pouze vyškolení a kvalifikovaní odborníci. Viz pokyny v části Údržba.

Všechny ochranné kryty a rukojeti musí být před zahájením práce upevněny. Ujistěte se, že koncovka zapalovacího kabelu a zapalovací kabel jsou neporušené, aby se zabránilo nebezpečí úrazu elektrickým proudem.

Uživatel stroje je povinen dohlédnout na to, aby se během práce nevyskytovala v okruhu 15 m žádná osoba nebo zvíře. Pokud na stejném pracovišti pracuje více uživatelů, musí být udržována bezpečnostní vzdálenost nejméně dvakrát výška stromu, ale ne méně než 15 m.



VÝSTRAHA! Tento stroj vytváří během provozu elektromagnetické pole. Toto pole může za určitých okolností narušovat funkci aktivních či pasivních implantovaných lékařských přístrojů. Pro snížení rizika vážného či smrtelného poranění doporučujeme osobám s implantovanými lékařskými přístroji poradit se před použitím stroje s lékařem a s výrobcem implantovaného lékařského přístroje.



VÝSTRAHA! Spouštění motoru v uzavřeném nebo špatně větraném prostoru může způsobit smrt udušením nebo otravou oxidem uhelnatým.

Osobní ochranné pomůcky

UPOZORNĚNÍ!

Lesní křovinořez, křovinořez a vyžinač použitý nesprávně nebo nepozorně se může stát nebezpečným nástrojem, který může způsobit vážné nebo i smrtelné zranění uživatele nebo někoho jiného. Je nesmírně důležité přečíst si a porozumět obsahu tohoto návodu k používání.

Při každém použití stroje je nutné používat schválené osobní ochranné pomůcky. Osobní ochranné pomůcky nemohou vyloučit nebezpečí úrazu, ale sníží míru poranění v případě, že dojde k nehodě. Požádejte svého prodejce o pomoc při výběru správného vybavení.



VÝSTRAHA! Je nutné dát vždy pozor na výstražné signály nebo volání, používáte-li ochranu sluchu. Sejměte vždy ochranu sluchu ihned po zastavení motoru.

OCHRANNÁ PŘILBA

Ochranná přilba tam kde je nebezpečí padajících předmětů



OCHRANA SLUCHU

Použijte ochranu sluchu s dostatečným tlumícím účinkem.



OCHRANA OČÍ

Použijte vždy schválenou ochranu očí. Použijete-li vizír je nutno použít i schválené ochranné brýle. Schválené ochranné brýle jsou takové, které odpovídají standardu ANSI Z87.1 pro USA nebo EN 166 pro státy EU.



RUKAVICE

V případě potřeby použijte rukavice, např. při montáži řezného vybavení.



OBEČNÁ BEZPEČNOSTNÍ OPATŘENÍ

PRACOVNÍ OBUV

Používejte boty s ocelovou špičkou a protiskluzovou podrážkou.



PRACOVNÍ ODĚV

Používejte oděv z pevné látky a vyhněte se příliš volným částem oděvu, které mohou být zachyceny křovinami nebo větvemi. Používejte vždy dlouhé silné kalhoty. Nepoužívejte šperky, krátké kalhoty nebo sandály a nepracujte bosí. Upravte si účes tak, aby vám vlasy nevisely pod ramena.

LÉKÁRNIČKA PRVNÍ POMOCI

Vždy mějte po ruce soupravu pro poskytování první pomoci.



Bezpečnostní vybavení stroje

Tato část popisuje bezpečnostní vybavení stroje, jeho účel a způsob, kterým by se měla provádět kontrola a údržba, aby byla zajištěna jeho správná funkce. Pokud chcete zjistit, kde je toto vybavení na stroji umístěno, prostudujte si část Co je co?

Životnost stroje se může zkracovat a riziko úrazů zvyšovat, jestliže se údržba stroje neprovádí správně anebo se opravy neprovádějí odborně. Pokud potřebujete další informace, obraťte se na nejbližší servisní dílnu.

UPOZORNĚNÍ! Servis a opravy stroje vyžadují speciální odborné školení. To platí zejména pro bezpečnostní vybavení stroje. V případě, že by stroj nevyhověl při některé z níže uvedených kontrol, je nutno vyhledat servisní opravnu. Každému zákazníkovi, který zakoupí kterýkoli z našich výrobků, zaručujeme dostupnost profesionálních oprav a servisních prací. Pokud prodejce, který vám stroj prodal, neposkytuje servisní práce, požádejte jej o adresu naší nejbližší servisní opravy.



VÝSTRAHA! Nikdy nepoužívejte stroj, jehož bezpečnostní vybavení je poškozené! Kontrolu a údržbu bezpečnostního vybavení stroje je nutno provádět podle postupu uvedených v této části textu. V případě, že by stroj nevyhověl při jakékoli z těchto kontrol, je nutno vyhledat autorizované servisní středisko a nechat závadu odstranit.

Pojistka páčky plynu

Pojistka páčky plynu má za účel zabránit neúmyslnému přidání plynu. Po stisknutí pojistky (A) (např. když uchopíte rukojeť) se uvolní páčka plynu (B). Když rukojeť pustíte, páčka plynu i pojistka páčky plynu se vrátí do původní polohy. Tento pohyb je zajišťován dvěma nezávislými vratnými pružinami. Toto uspořádání zabezpečí, že se páčka plynu automaticky zajistí v poloze, při které běží motor ve volnoběžných otáčkách.

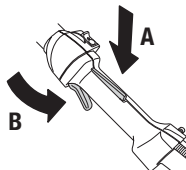

Zkontrolujte, zda při uvolnění pojistky páčky plynu zapadne páčka plynu do polohy, při které je motor ve volnoběžných otáčkách.

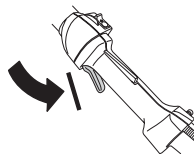

Stiskněte pojistku páčky plynu a zkontrolujte, zda se po uvolnění vrátí do své výchozí polohy.

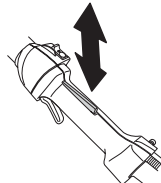

Zkontrolujte, zda se páčka plynu a její pojistka volně pohybují a zda jejich vratné pružiny fungují správně.

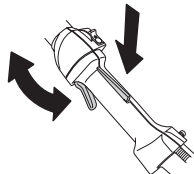

Viz pokyny pod rubrikou Start. Nastartujte stroj a dejte plný plyn. Uvolněte regláž plynu a přesvědčte se o tom, že se režné vybavení zastavilo a stojí v klidu. Pokud se po převedení regláže plynu do polohy volnoběhu režné vybavení nadále

OBEČNÁ BEZPEČNOSTNÍ OPATŘENÍ

otáčí, je nutné prověřit seřízení chodu na volnoběh na karburátoru. Viz pokyny pod rubrikou Technická údržba.

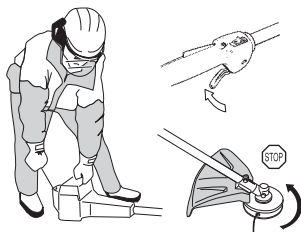

Stop spínač (vypínač zapalování)

Pomocí vypínače zapalování se vypíná motor.

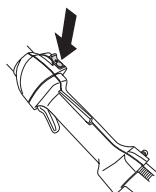

Nastartujte motor a zkontrolujte, zda se motor zastaví při přesunutí vypínače zapalování do vypnuté polohy.

Kryt řezného vybavení

Účelem tohoto krytu je zamezit odlétávání odhozených předmětů směrem k uživateli. Kryt zabrání také přímému kontaktu uživatele s řezným vybavením.

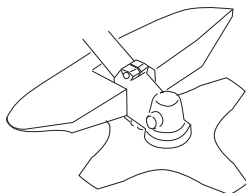

Zkontrolujte, zda kryt není poškozen ani nemá trhlinky. Byl-li kryt vystaven úderu nebo má trhlinky je nutno jej vyměnit.

Používejte vždy pouze doporučený kryt k danému řeznému vybavení. Viz kapitolu Technické údaje.



VÝSTRAHA! Za žádných podmínek nepracujte se strojem, pokud není řezné vybavení opatřeno schváleným bezpečnostním krytem. Viz kapitolu Technické údaje. Používání nesprávného nebo vadného krytu může způsobit vážné zranění.

Antivibrační systém

Stroj je vybaven antivibračním systémem, který je konstruován tak, aby minimalizoval vibrace a usnadňoval práci se strojem.

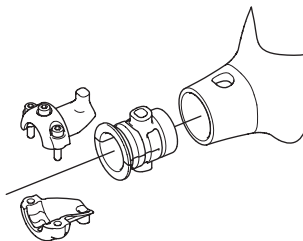
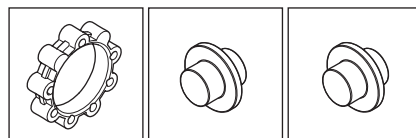
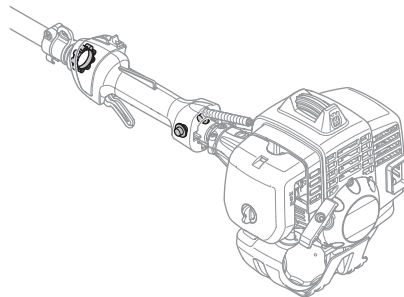

Použití nesprávně navinuté struny nebo tupého a nesprávného řezného vybavení (nesprávný typ nebo nesprávně broušený, viz rubriku Broušení kotouče), vede ke zvýšené vibraci.

Antivibrační systém stroje snižuje přenos chvění mezi jednotkou motoru/řezným mechanismem a rukojetí stroje.

Pravidelně kontrolujte, zda se na blocích antivibračního systému neobjevují trhliny či deformace. Ujistěte se, že jsou tlumiče vibrací nepoškozené a řádně připevněné.



VÝSTRAHA! Nadměrné vystavení vibracím může u osob se zhoršenou funkcí krevního oběhu vést k poruchám oběhového nebo nervového systému. V případě, že byste pocítili příznaky obtíží způsobených nadměrným vystavením vibracím, obraťte se na svého lékaře. Mezi tyto příznaky může patřit znečlitlivění některých částí těla, ztráta citu v rukou, brnění, píchání, bolest, ztráta síly, změna barvy nebo stavu kůže. Tyto příznaky se normálně objevují na prstech, rukou a zápěstích. Riziko se může zvýšit při nízkých teplotách.

OBCENÁ BEZPEČNOSTNÍ OPATŘENÍ

Tlumič výfuku

Tlumič výfuku je určen k omezení úrovně hluku na minimum a k usměrnění výfukových plynů směrem od uživatele. Tlumič zvuku s katalyzátorem slouží navíc ještě ke snížení obsahu škodlivin ve výfukových plynech.

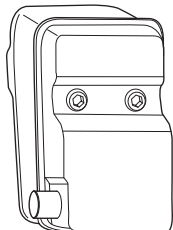

Nikdy nepoužívejte stroj, který má poškozený tlumič výfuku.



Pravidelně kontrolujte, zda je tlumič výfuku bezpečně upevněn k zařízení.

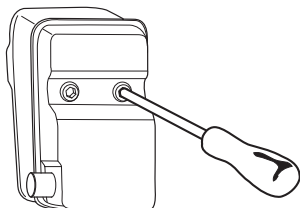

Pokud je tlumič výfuku na stroji vybaven lapačem jisker, musí se sítko lapače pravidelně čistit. Ucpané sítko lapače způsobuje přehřátí motoru a může vést k vážnému poškození stroje.



VÝSTRAHA! Tlumič zvuku s katalyzátorem je během provozu i po zastavení velmi horký. To platí i při volnoběhu. Při dotyku může dojít k popálením pokožky. Dejte pozor na nebezpečí požáru!



VÝSTRAHA! Vnitřní prostor tlumiče výfuku obsahuje chemikálie, které mohou způsobit rakovinu. V případě poškození tlumiče výfuku se vyvarujte se kontaktu s těmito částmi.



VÝSTRAHA! Mějte na mysli že: Výfukové plyny z motoru jsou horké a mohou obsahovat jiskry, které by mohly zažehnout požár. Nikdy nespouštějte zařízení uvnitř budovy nebo v blízkosti hořlavých materiálů!

Pojistná matice

K připevnění určitého typu řezného vybavení je používána pojistná matice.

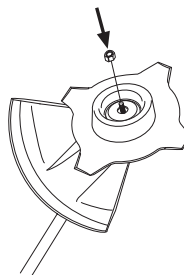

Při montáži utáhněte matici proti směru otáčení řezného vybavení. Při demontáži povolte matici ve směru otáčení řezného vybavení. (POZOR! Matice je levotočivá.) Dotáhněte matici pomocí nástrčného klíče.

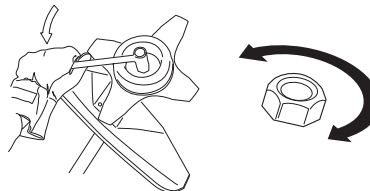

Nylonový uzávěr pojistné matice nesmí být opotřebován natolik, aby jím bylo možné otáčet rukou. Uzávěr musí udržet moment, rovný nejméně 1,5 Nm. Matici je nutno vyměnit po okolo 10 šroubováních.

OBCENÁ BEZPEČNOSTNÍ OPATŘENÍ

Řezný mechanismus

Tato část popisuje způsob volby řezného mechanismu a jeho údržby s těmito cíli:

- Snížit nebezpečí zpětného rázu.
- Dosáhnout maximálního řezného výkonu.
- Prodloužit životnost řezného mechanismu.

UPOZORNĚNÍ!

Používejte výhradně řezné vybavení spolu s krytem námi doporučeným! Viz kapitolu Technické údaje.

Viz pokyny pro řezné vybavení, kde se uvádí správný způsob navijení žací struny a volby správného průměru struny.

Udržujte zuby kotočce dobře a správně nabroušené! Postupujte dle našich doporučení. Viz také návod na obalu kotočce.



VÝSTRAHA! Než přistoupíte k práci na řezném vybavení, zastavte vždy motor. Vybavení pokračuje v otáčení i po puštění regláže plynu. Ujistěte se, že se řezné vybavení úplně zastavilo a sejměte kabel ze svíčky zapalování než přistoupíte k práci s vybavením.



VÝSTRAHA! Nesprávně řezné vybavení nebo nesprávně nabroušený kotočč zvyšuje nebezpečí odrazu.

Řezný mechanismus

Travní kotočč a vyžínací nůž jsou určeny k sečení hrubších travin.

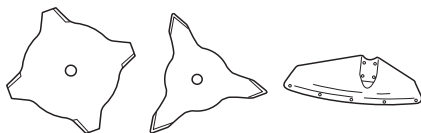

Strunová hlava je určena k vyžínání trávy.



Obecná pravidla



Používejte výhradně řezné vybavení spolu s krytem námi doporučeným! Viz kapitolu Technické údaje.

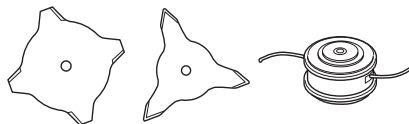

Udržujte zuby kotočce dobře a správně naostřené! Postupujte podle našich pokynů a použijte doporučenou brusnou šablonu. Použití nesprávně nabroušeného nebo vadného kotočce zvyšuje nebezpečí úrazu.

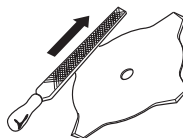

Kontrolujte řezné vybavení co do poškození a vzniku trhlinek. Poškozené řezné vybavení je nutné vždy vyměnit.

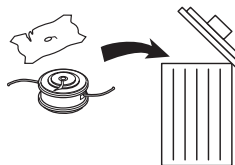

Broušení vyžínacího nože a travního kotočce



- Pro správné broušení viz pokyny na obalu řezného vybavení. Kotočč a nůž se brousí plochým pilníkem s jednosměrnými rovnoběžnými zářezy.
- Bruste všechna ostří stejnoměrně, aby nebyla porušena rovnováha.

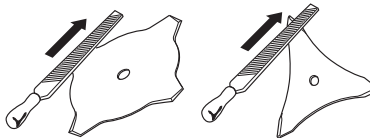

VÝSTRAHA! Ohnutý, zkroucený, šikmý, prasklý, zlomený nebo jinak poškozený kotočč vždy vyřadte. Ohnutý kotočč nezkoušejte nikdy vyrovnat a dále použít. Používejte pouze originální kotočce předepsaného typu.

OBEČNÁ BEZPEČOSTNÍ OPATŘENÍ

Strunová hlava

UPOZORNĚNÍ!

Vždy se ujistěte, že je žací struna navinuta na cívce pevně a stejnoměrně, v opačném případě dochází ke zdraví škodlivým vibracím ve stroji.

- Používejte pouze doporučené strunové hlavy a žací struny. Tyto jsou vyzkoušeny výrobcem tak, aby vyhovovaly určité velikosti motoru. To je mimořádně důležité, používáte-li plnoautomatickou strunovou hlavu. Používejte výhradně doporučené řezné vybavení. Viz kapitolu Technické údaje.

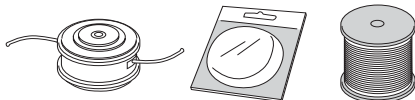

- Všeobecně vyžaduje menší stroj malou strunovou hlavu a naopak. Je to proto, že při odstranění trávy pomocí žací struny musí motor vymrštit strunu radiálně od strunové hlavy a přitom překonávat odpor sekaného travního porostu.
- Délka žací struny je také důležitá. Delší žací struna vyžaduje výkonnější motor než krátká struna stejného průměru.
- Dbejte na to, aby nůž na krytu vyžínače nebyl poškozen. Je určen k seřezávání struny na správnou délku.
- Aby bylo dosaženo vyšší životnosti žací struny, lze ji na pár dnů namočit do vody. To způsobí, že se žací struna ztuhne a déle vydrží.

MONTÁŽ

Montáž J-tvarovaného držadla



- Přiložte rukojeť k trubce hřídele. Pověšimněte si, že rukojeť je nutno připevnit pod šipkou vyznačenou na trubce hřídele.

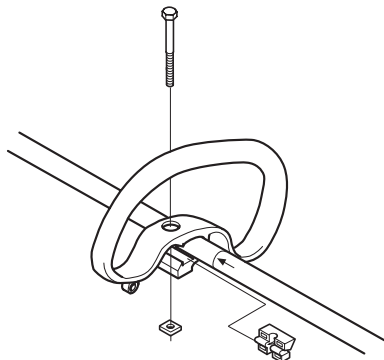

- Vsuňte distanční podložku do drážky v obloukovém držadle.
- Dotáhněte matici a šroub. Nedotahujte je nadměrně.
- J-tvarované držadlo se vmontuje do obloukového držadla pomocí tří šroubů dle obrázků.

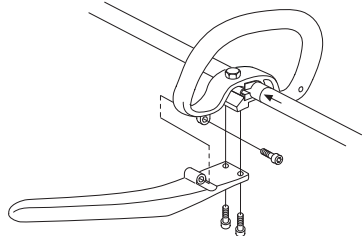

- Dále se provede konečné nastavení polohy rukojeti pro dosažení pohodlné pracovní polohy s výžinačem. Dotáhněte šroub/kohoutek.

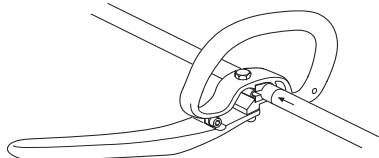

VÝSTRAHA! Při práci s namontovaným J-tvarovaným držadlem lze používat pouze travní kotouče /travní nože nebo strunová hlava /plastikové nože. Na stroji vybaveném J-tvarovaným držadlem se nikdy nesmí používat pilový kotouč.

Montáž kotouče a strunové hlavy



VÝSTRAHA!

Při montáži řezného vybavení je krajně důležité, aby se řízení hnacího kotouče / opěrné příruby dostalo správně do centrického otvoru v řezném vybavení. Nesprávná montáž řezného vybavení může způsobit vážný a/nebo životu nebezpečný úraz.

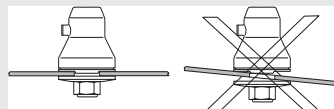

VÝSTRAHA! Za žádných podmínek nepracujte se strojem, pokud není řezné vybavení opatřeno schváleným bezpečnostním krytem. Viz kapitulu Technické údaje. Používání nesprávného nebo vadného krytu může způsobit vážné zranění.

UPOZORNĚNÍ! Aby bylo lze používat pilový nebo travní kotouč musí být stroj vybaven správnou řídicí rukojetí, krytem kotouče a nosným popruhem.

Montáž krytu kotouče, travního kotouče a travního nože



- Zahákněte kryt kotouče/kombinovaný kryt (A) do držáku na trubce hřídele a zajistěte šroubem (L). VAROVÁNÍ! Použijte doporučený kryt kotouče. Viz část Technické údaje.

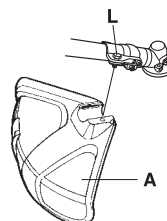
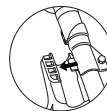

- Namontujte hnaný kotouč (B) na výchozí osu.
- Pootáčejte hřídelem kotouče až jeden z otvorů v hnaném kotouči souhlasí s odpovídajícím otvorem v tělese ozubeného převodu.
- Zasuňte jistič čep (C) do otvoru tak, aby byla osa připojena.
- Vložte kotouč (D), opěrný talíř (E) a opěrnou přírubu (F) na výchozí osu.

MONTÁŽ

- Namontujte matici (G). Uťahovací moment matice je 35–50 Nm (3,5–5 kpm). Používejte trubkový klíč ze souboru nářadí. Přidržujte násadu klíče co nejbližše krytu kotouče. Matice se dotahuje pohybem klíče proti směru otáčení (VAROVÁNÍ! levotočivý závit).

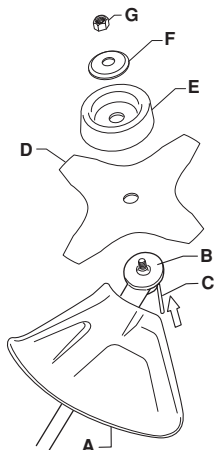

Montáž krytu strunové hlavy a strunové hlavy



- Nasadíte kryt vyžínače (A) určený k práci se strunovou hlavou. Zahákněte kryt vyžínače/kombinovaný kryt do držáku na trubce hřídele a zajistěte šroubem (L).

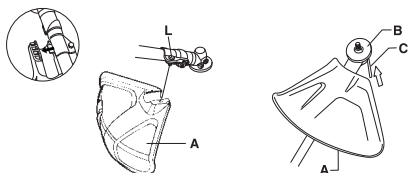

- Namontujte hnaný kotouč (B) na výchozí osu.
- Pootáčejte hřídelem kotouče až jeden z otvorů v hnaném kotouči souhlasí s odpovídajícím otvorem v tělese ozubeného převodu.
- Zasuňte jisticí čep (C) do otvoru tak, aby byla osa připojena.
- Našroubujte strunovou hlavu/plastické nože (H) proti směru otáčení.

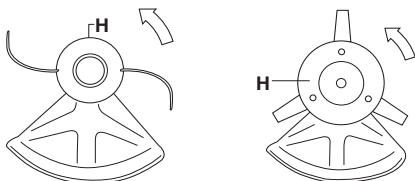

- Demontáž se provádí v obráceném sledu.

Nasazení přepravního krytu



- Vložte nůž do přepravního krytu (A).
- Zajistěte přepravní kryt zaklapnutím dvou upínacích prvků (B) do otvorů (C).

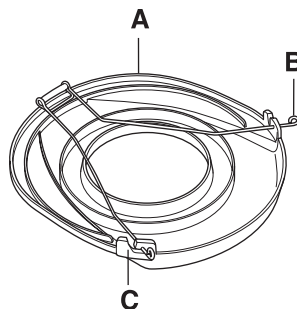

MANIPULACE S PALIVEM

Bezpečnost při manipulaci s palivem

Stroj nikdy nespustíte:

- 1 Pokud jste jej při tankování polili palivem. Je třeba všechno rozlité palivo setřít a nechat palivo se vypařit.
- 2 Jestliže jste potřísnili palivem sebe nebo oděv, převlékněte se. Omyjte ty části těla, které byly v kontaktu s palivem. Použijte mýdlo a vodu.
- 3 Jestliže ze stroje uniká palivo. Pravidelně kontrolujte těsnost uzávěru palivové nádrže a přívodu paliva.

Přeprava a přechovávání

- Stroj i palivo je třeba přechovávat a přepravovat tak, aby se eventuální ucházející palivo a benzínové výpary nedostaly do kontaktu s jiskrami nebo otevřeným ohněm, například od elektrických strojů, elektrických motorů, elektrických spínačů/vypínačů, tepelných kotlů apod.
- Palivo je vždy třeba přechovávat a přepravovat v nádobách, určených a schválených výhradně k tomuto účelu.
- Před uložením stroje na delší dobu je nutno vyprázdnit nádržku na palivo. Zjistěte na vaší nejbližší benzínové čerpací stanici, kam lze odevzdat zbylé palivo.
- Před odstavením na delší dobu se ujistěte, že je stroj čistý a je zajištěn kompletním servisem.
- Během přepravy a přechovávání stroje musí být řezné vybavení vždy opatřeno přepravním krytem.
- Zajistěte stroj během přepravy.
- Abyste se vyhnuli nezamýšlenému nastartování motoru je nutno vždy odstranit rozbušku při dlouhodobém přechovávání, nemáte-li dohled nad strojem a přech. druhů servisních prací.



VÝSTRAHA! Dbejte zvýšené opatrnosti při manipulaci s palivem. Mějte na paměti nebezpečí požáru, exploze nebo vdechování benzínových výparů.

Palivo

VAROVÁNÍ! Stroj je vybaven dvoudobým motorem a při jeho provozu se musí vždy použít směs benzínu a oleje pro dvoudobé motory. Aby se zaručilo správné složení směsi, je velmi důležité přesně odměřovat množství přidávaného oleje. Když mícháte malá množství paliva, i malé nepřesnosti mohou výrazně ovlivnit poměr směsi.



VÝSTRAHA! Palivo a výpary paliva jsou velmi hořlavé a jsou zdraví škodlivé při jejich vdechnutí a kontaktu s pokožkou. Buďte proto opatrní při zacházení s palivem a dbejte na to, aby byla v místě zacházení s palivem dobrá ventilace.

Benzín



VAROVÁNÍ! Vždy používejte kvalitní směs benzínu a oleje s minimálním oktanovým číslem 90 (RON). Pokud je váš stroj vybaven katalyzátorem (viz kapitola Technické údaje), vždy používejte kvalitní směs bezolovnatého benzínu a oleje. Olvovnatý benzín by způsobil zničení katalyzátoru.

Tam, kde je k dostání benzín, uzpůsobený pro životní prostředí, tzv. akrylátový benzín, použijte tento benzín.



- Nejnižší doporučené oktanové číslo je 90 (RON). Pokud použijete do motoru benzín s oktanovým číslem menším než 90, může dojít k tzv. klepání motoru. Výsledkem je vysoká teplota motoru, která může být příčinou jeho vážného poškození.
- Při dlouhodobé práci v režimu vysokých otáček se doporučuje používat benzín s vyšším oktanovým číslem.

Olej pro dvoudobé motory

- Abyste dosáhli co nejlepších výsledků a výkonu, používejte olej pro dvoudobé motory HUSQVARNA, který je vyráběn speciálně pro naše vzduchem chlazené dvoudobé motory.
- Nikdy nepoužívejte olej pro dvoudobé motory chlazené vodou, někdy také nazývaný olej pro lodní motory (tzv. TCW).
- Nikdy nepoužívejte olej určený pro čtyřdobé motory.
- Olej nízké kvality nebo příliš bohatá směs oleje a paliva může ohrozit funkčnost katalyzátoru a zkrátit jeho životnost.
- Poměr směsi
1:50 (2%) s olejem pro dvoudobé motory HUSQVARNA.
1:50 (2%) s ostatními oleji určenými pro dvoudobé motory chlazené vzduchem, klasifikovanými pro JASO FC/ISO EGC.

Benzín, litrů	Olej pro dvoudobé motory, litrů
	2% (1:50)
5	0,10
10	0,20
15	0,30
20	0,40

MANIPULACE S PALIVEM

Míchání směsi

- Vždy míchejte benzin a olej v čisté nádobě určené na pohonné hmoty.
- Míchání začněte vždy nalitím poloviny dávky benzínu. Potom přidejte celou dávku oleje. Směs paliva dobře promíchejte (protřepejte). Přidejte zbývající polovinu dávky benzínu.
- Směs paliva před nalitím do palivové nádrže zařízení důkladně promíchejte (protřepejte).

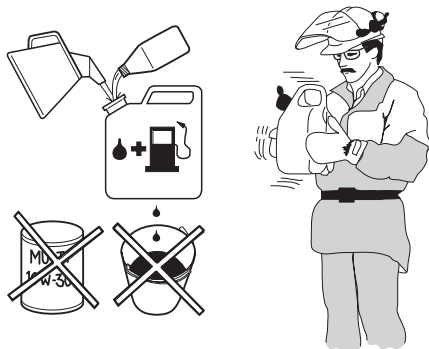

- Nemíchejte větší dávku paliva než na jeden měsíc dopředu.
- Pokud po delší dobu stroj nepoužíváte, vyprázdněte a vyčistěte palivovou nádrž.



VÝSTRAHA! Tlumič katalyzátoru se bžhem používání a po nzm rychle zahřeje. A to i při volnobzhu. Při práci v blízkosti hořlavých materiálů či výparů hrozí nebezpečí vzniku požáru.

Plnění paliva



VÝSTRAHA! Při této činnosti hrozí nebezpečí požáru, které můžete snížit, když budete dodržovat následující opatření:

V blízkosti nádrží s palivem nekuřte a neumísťujte horké předměty.

Před doplňováním paliva vždy vypněte motor.

Před doplněním paliva motor vypněte a nechte jej po několik minut zchladnout.

Před doplněním paliva otvírejte uzávěr nádrže pomalu, aby se mohl zvolna uvolnit přetlak.

Po doplnění paliva pečlivě uzavřete uzávěr palivové nádrže.

Nikdy nespouštějte motor stroje v prostoru doplňování paliva.

- Používejte nádoby na palivo s plnicím hrdlem s ochrannou proti přeplnění.
- Očistěte víčko nádržky na palivo a jeho okolí. Nečistoty v nádrže na palivo zavání provozní poruchy.
- Dbejte na to, aby palivo bylo důkladně promíseno tím, že nádobu s benzinem před tankováním protřepejte.

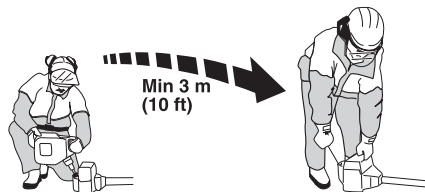

STARTOVÁNÍ A VYPÍNÁNÍ

Kontrola před startem



- Nikdy nepracujte se strojem bez bezpečnostního krytu nebo je-li tento kryt poškozen.
- Všechny poklopy musí být před spuštěním stroje správně namontovány a bez závad.
- Zkontrolujte, zda u základny zubů nebo v okolí středového otvoru kotouče nevznikly žádné trhlinky. Nejčastější příčinou vzniku trhlinek bývají ostré úhly, vytvořené při broušení, nebo používání kotouče s tupými zuby. Pokud objevíte trhliny, kotouč vyřadte.

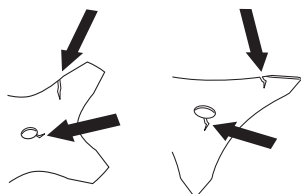

- Zkontrolujte opěrnou přírubu, zda není popraskána v důsledku únavy materiálu nebo přílišného utažení. Pokud objevíte trhlinky, opěrnou přírubu vyřadte.

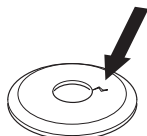

- Dbejte na to, aby pojistná matice neztratila svou funkci. Jištění matice je pomocí jisticího momentu o nejméně 1,5 Nm. Dotahovací moment matice je 35–50 Nm.



- Zkontrolujte, zda kryt kotouče není poškozen nebo nemá trhlinky. Kryt kotouče vyměňte, byl-li vystaven úderu nebo má trhlinky.

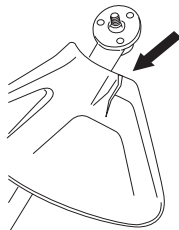

- Zkontrolujte strunovou hlavu a kryt vyžinače, zda nejsou poškozeny nebo nemají trhlinky. Vyměňte strunovou

hlavu nebo kryt vyžinače, byly-li vystaveny úderu nebo mají-li trhlinky.

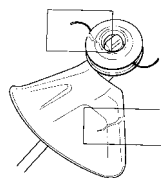

Startování a vypínání



VÝSTRAHA! Před spuštěním stroje musí být namontován kryt spojky s trubicí hřídele, jinak je nebezpečí uvolnění spojky a tím i úrazu.

Nikdy nespouštějte motor stroje v prostoru doplňování paliva. Umístěte stroj na pevný podklad. Přesvědčte se, že se řezné vybavení nedostane do styku s cizími předměty.

Dbejte, aby se v pracovním prostoru nenacházely nepovolané osoby, mohlo by dojít k vážnému úrazu. Bezpečnostní vzdálenost je 15 m.

Startování



Zapalování: Přepněte vypínač zapalování do polohy startu.

Benzinové čerpadlo: Zmáčkněte několikrát gumovou membránu benzinového čerpadla, až dojde k naplňování prostoru pod membránou palivem. Membrána nemusí být plná.

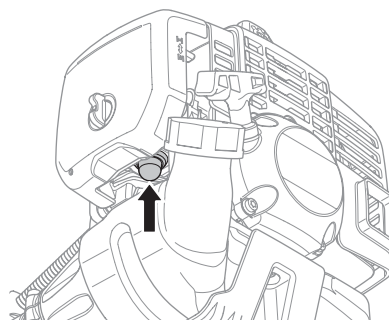

STARTOVÁNÍ A VYPÍNÁNÍ

Sytič: Nastavte páčku sytiče do zapnuté polohy.

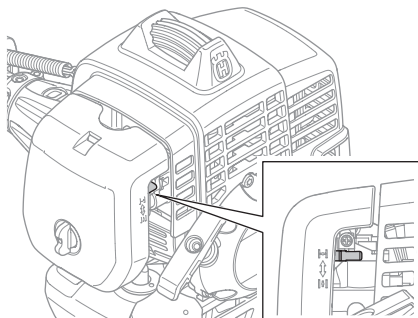

VÝSTRAHA! Při startování motoru s reglází sytiče v poloze sycení nebo v poloze plynu startu se začne řezné vybavení ihned otáčet.

Přitiskněte celý stroj k zemi levou rukou (POZOR! Ne nohou!). Uchopte pravou rukou startovací rukojeť a zvolna vytáhněte startovací lanko až pocítíte odpor (v této chvíli došlo k zaskočení západek ve startovacím mechanismu) a potom rychle a silně za lanko zatahejte. **Nikdy nemotejte startovací lanko kolem ruky.**

Jakmile motor začíná naskakovat, je třeba ihned vrátit regláž sytiče do výchozí polohy a pokračovat ve spouštění až motor naskočí.

VAROVÁNÍ! Nevytahujte celou délku lanka startéru, nepouštějte startovací madlo a nenechávejte plně vytažené lanko samovolně navíjet. To by mohlo stroj poškodit.



VAROVÁNÍ! Nedotýkejte se žádnou částí těla označené plochy. Je-li rozbuška vadná může dotyk mít za následek

spálení pokožky nebo elektrickou ránu. Použijte vždy rukavice. Nikdy nepoužívejte stroj s vadnou rozbuškou.

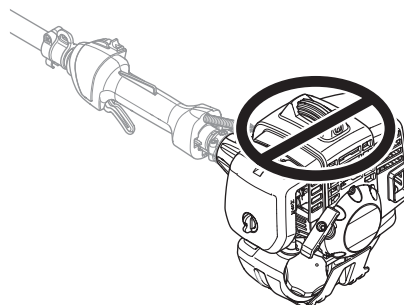

Vypínání



Zastavte motor vypnutím zapalování.

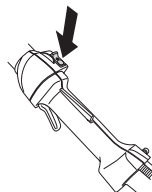

PRACOVNÍ POSTUP

Obecné pracovní pokyny

UPOZORNĚNÍ!

V tomto oddíle jsou uvedena zásadní pravidla bezpečnosti práce při práci s lesním křovinořezem a vyžínačem.

Dostanete-li se do situace, kdy pocítíte jakoukoliv pochybnost co do práce s vybavením, požádejte o radu odborníka. Spojte se s vaším prodejcem nebo servisem.

Nepoužívejte vybavení, necítíte-li se dostatečně kvalifikováni.

Před použitím stroje je nutné, abyste pochopili rozdíl mezi prořezáváním lesa, prořezáváním trávy a vyžínaním trávy.

Základní bezpečnostní pravidla



- 1 Sledujte své okolí:
 - Abyste zabezpečili, že žádní lidé, zvířata ani nic jiného nemůže ovlivnit vaši kontrolu nad strojem.
 - Zajištění, že se ani osoby ani zvířata nemohou dostat do kontaktu s řezným vybavením nebo s předměty řezným vybavením odmrštěnými.
 - **VAROVÁNÍ!** Nikdy nepracujte se strojem, nemáte-li možnost přivolat pomoc v případě nehody.
- 2 Zkontrolujte pracovní prostor. Odstraňte veškeré volné předměty, jako jsou kameny, střepy, hřebíky, ocelové dráty, šňůry apod., které by mohly být odmrštěny nebo zachyceny řezným zařízením.
- 3 Nepoužívejte motorový foukač za špatného počasí, jako např. v hustém mlze, prudkém dešti, silném větru, silném mrazu apod. Práce za chladného počasí je únavná a často s sebou nese zvýšené nebezpečí, jako např. kluzkou půdu, nepředvídatelný směr pádu poraženého stromu apod.
- 4 Ujistěte se, že se můžete volně pohybovat a bezpečně stát. Zkontrolujte, zda ve vašem bezprostředním okolí nejsou nějaké překážky (kořeny, kameny, větve, jámy, příkopy apod.), pro případ, že by bylo nutné se rychle přesunout. Zvláštní pozornost věnujte práci ve svažitém terénu.



- 5 Držte dobře rovnováhu a stůjte pevně.

- 6 Vždy držte stroj oběma rukama. Stroj držte po své pravé straně.

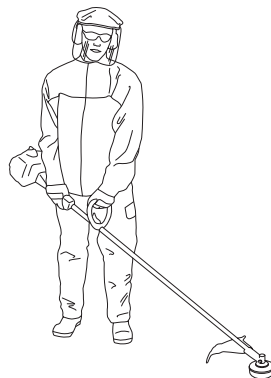

- 7 Řezné zařízení udržujte pod úrovní pasu.
- 8 Před přenášením zastavte motor. Před přenášením na delší vzdálenost nebo přepravou namontujte přepravní kryt.
- 9 Nikdy neodkládejte stroj, který je v chodu, aniž byste jej měli pod plnou kontrolou.



VÝSTRAHA! Ani uživatel stroje ani jiná osoba se nesmí pokoušet odstranit pořezaný materiál během rotace motoru nebo řezacího vybavení, protože toto může způsobit vážný úraz.

Než odstraníte materiál, který se namotal kolen osy kotouče, zastavte motor a řezací vybavení, jinak je nebezpečí úrazu. Kolmý ozubený převod může být během provozu i chvíli po jeho skončení horký. Při doteku je nebezpečí úrazu popálením.



VÝSTRAHA! Varování před odmrštěnými předměty. Použijte vždy schválenou ochranu očí. Nikdy se nenahýbejte nad kryt řezacího vybavení. Kameny, nečistota atd. mohou být odmrštěny do očí a mohou způsobit ošlepnutí nebo vážné zranění.

Držte nepovolané osoby mimo pracovní plochu. Děti, zvířata, diváci a pomocníci se musí nacházet mimo bezpečnostní zónu 15 m od stroje. Jakmile se někdo blíží okamžitě stroj vypněte. Nikdy neotáčejte strojem aniž byste nejprve zkontrolovali směrem vzad, že se nikdo nenachází v bezpečnostní zóně.

PRACOVNÍ POSTUP

Hlavní principy činnosti

Po provedení každého pracovního úkonu nechte motor jít na volnoběh. Je-li motor po delší dobu v chodu nezatižený a na plný plyn je nebezpečí jeho vážného poškození.



VÝSTRAHA! Někdy dojde k uváznutí větví nebo trávy mezi krytem a řezným vybavením. Při čištění vždy vypněte motor.



VÝSTRAHA! U strojů vybavených pilovými listy nebo noži na trávu může dojít k jejich prudkému vymrštění do strany, pokud přijdou do styku s pevným předmětem. Tomu se říká boční ráz nože. Boční ráz nože může být natolik silný, že může odhodit stroj a/nebo obsluhu jakýmkoli směrem a příp. způsobit ztrátu kontroly nad strojem. K bočnímu rázu může dojít bez varování, pokud se stroj zadrhne, zastaví nebo zasekne. Pravděpodobnější výskyt bočního rázu je v oblastech, kde je řezaný nebo sekaný materiál těžko viditelný.

Vyhýbejte se řezání v oblasti mezi 12. a 3. hodinou na kotouči. Z důvodu rychlosti otáčení kotouče může dojít k odrazu v právě v této oblasti kotouče při jeho nasazení na silnější kmeny.

Prosekávání trávy travním kotoučem.



- Travní kotouče a vyžínací nože nelze použít na dřevnaté krámkiny.
- Na všechny typy vysoké nebo hrubé trávy používejte travní kotouč.
- Koste trávu kývavým pohybem ze strany na stranu, kdy pohyb zprava doleva je vysekávací a pohyb zleva doprava zpětný. Nechte kotouč pracovat svou levou stranou (úsekem mezi 8 a 12 hodinou).

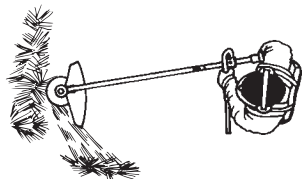

- Nakloníte-li při vyžínání kotouč o něco doleva pokládá se tráva do řádků, což usnadňuje její sbírání, např. shrabání.
- Snažte se pracovat rytmicky. Stůjte pevně, s rozkročenýma nohama. Postupujte vpřed po zakončení zpětného pohybu a opět se pevně postavte.

- Opěrný talíř nechte dolehnout zlehka k zemi. Ten chrání travní kotouč před dotykem s půdou.
- Snižte nebezpečí namotání materiálu kolem kotouče dodržováním těchto pokynů:
 - 1 Pracujte vždy na plný plyn.
 - 2 Vyhýbejte se právě posekanému materiálu při zpětném pohybu.
- Před zahájením odklizení posekaného materiálu vždy vypněte motor, odpojte nosné popruhy a položte stroj na zem.

Vyžínání trávy strunovou hlavou



Vyžínání

- Držte strunovou hlavu těsně nad úrovní terénu a pod úhlem. Vlastní práci provádí konec žací struny. Nechte žací strunu pracovat vlastní rychlostí. Netlačte žací strunu do materiálu, který chcete odstranit.

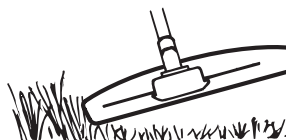

- Struna je schopna lehce seřezávat trávu i plevel u zdí, plotů, stromů a záhonů, avšak může také poškodit citlivou kůru stromů a keřů a také sloupky plotů.
- Snižte nebezpečí poškození vegetace zkrácením žací struny na 10–12 cm a snížením počtu otáček motoru.

Oškrabování

- Technika oškrabování odstraní veškerou nežádoucí vegetaci. Držte strunovou hlavu těsně nad zemí, lehce nakloněnou. Nechte konec žací struny narážet na zem kolem stromů, sloupů, soch apod. POZOR! Tato technika zvyšuje opotřebování žací struny.

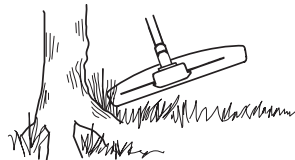

- Struna se opotřebovává rychleji a častěji je nucena se vysouvat při práci proti kamenům, cihlám, betonu, kolem kovových plotů apod., ve srovnání s prací mezi stromy a dřevěnými zahradními ploty.
- Při vyžínání a oškrabování nepoužívejte chod na plný plyn, držte plyn o něco nižší, aby se prodloužila životnost žací struny a snížilo se opotřebení strunové hlavy.

PRACOVNÍ POSTUP

Sekání trávy



- Vyžinač je ideální k sekání na takových místech, která jsou nesnadno přístupná při použití normální sekačky. Během sekání držte žací strunu rovnoběžně s povrchem terénu. Netlačte strunovou hlavu k zemi, toto poškozuje jak trávník, tak i nářadí.

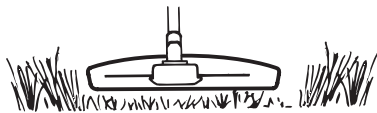

- Vyhněte se trvalému doteku strunové hlavy se zemí během normálního sekání. Stálý kontakt může vést k poškození a rychlému opotřebení strunové hlavy.

Zametání

- Ventilační účinek otáčející se žací struny může být využit k rychlému a snadnému čištění. Udržujte strunu rovnoběžně nad zametaným úsekem a pohybujte celým strojem sem a tam.

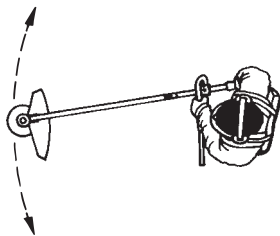

- Při sekání a smetání použijte plný plyn, abyste dosáhli dobrého výsledku.

ÚDRŽBA

Karburátor

Nastavení volnoběžných otáček (T)

Zkontrolujte že je vzduchový ventil čistý. Při správně nastaveném volnoběhu se řezací vybavení nesmí otáčet. Je-li třeba seřízení, zavírejte vrut T (ve směru chodu hodinových ručiček) za běžícího motoru, až se řezací vybavení začne otáčet. Otvírejte vrut (proti směru chodu hodinových ručiček) až se řezací vybavení zastaví. Volnoběh je správně nastavený jde-li motor rovnoměrně ve všech polohách, s dobrou rezervou k tomu počtu otáček, kdy se řezací vybavení začne otáčet.

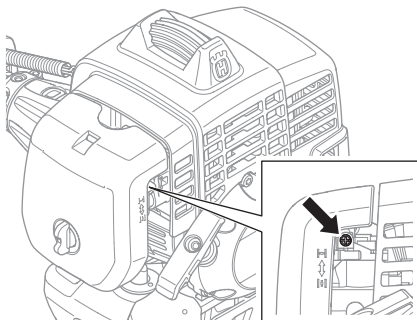

VÝSTRAHA! Pokud nelze nastavit počet otáček volnoběhu tak, aby řezné vybavení zůstalo v klidu, je nutné se obrátit k prodejci/servisu. Nepoužívejte stroj, dokud není správně seřízen nebo opraven.

Vzduchový filtr



Vzduchový filtr je nutno pravidelně čistit od prachu a nečistot, jedině tak je možno odstranit:

- Poruchy karburátoru,
- Problémy při startování,
- Snížení výkonu motoru
- Zbytečné opotřebení součástí motoru,
- Nadměrnou spotřebu paliva.

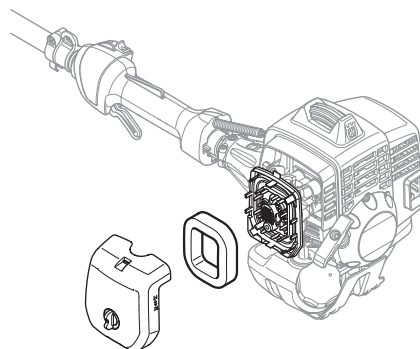

Čistěte vzduchový filtr po každých 25 hodinách provozu nebo častěji, pracujete-li v silně prašném prostředí.

Čištění vzduchového filtru

Odmontujte kryt vzduchového filtru a filtr vyjměte. Properete jej v teplé mýdlové vodě. Před jeho zamontováním zpět do stroje je nutno filtr řádně vysušit.

Vzduchový filtr, který byl používán po delší dobu, již nelze dokonale vyčistit. Filtr se proto musí v pravidelných intervalech měnit za nový. **Rovněž poškozený filtr je nutno vždy vyměnit.**

Palivový filtr

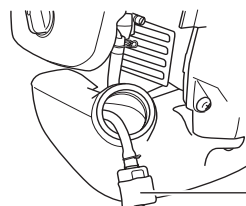

1 Palivový filtr

Pokud je do motoru dodáváno nedostatečné množství paliva, sundejte víčko palivové nádrže a zkontrolujte, jestli není zanesený palivový filtr.

ÚDRŽBA

Kolmý ozubený převod



Kolmý ozubený převod je výrobcem naplněn vhodným množstvím maziva. Přesto před použitím stroje zkontrolujte, zda je převod naplněn do 3/4 mazivem. Použijte speciální mazivo HUSQVARNA.

Toto mazivo zpravidla není nutné měnit s výjimkou případu, kdy bude celý převod podroben opravě.

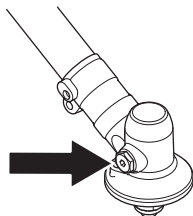

Zapalovací svíčka



Na stav zapalovací svíčky má nepříznivý vliv:

- Nesprávné seřízení karburátoru.
- Nesprávná palivová směs (příliš mnoho nebo špatný olej).
- Znečištěný vzduchový filtr.

Tyto faktory přispívají k tvorbě usazenin na elektrodách zapalovací svíčky, které mohou následně vést k provozním problémům a obtížím při startování.

Pokud se snižuje výkon zařízení, je obtížné jej nastartovat či dochází k problémům při volnoběžných otáčkách, vždy, než přikročíte k dalším opatřením, nejprve zkontrolujte stav zapalovací svíčky. Jestliže je zapalovací svíčka znečištěná, vyčistěte ji a zkontrolujte, zda je vzdálenost elektrod zapalovací svíčky 0,9–1,0 mm. Zapalovací svíčka by se měla vyměňovat po jednom měsíci provozu nebo i častěji, pokud je to nutné.

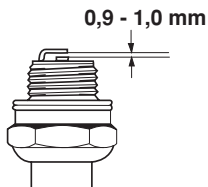

VAROVÁNÍ! Vždy použijte doporučený typ zapalovacích svíček! Použití jiného typu zapalovacích svíček by mohlo poškodit píst či válec. Dbejte na to, aby svíčka měla tzv. radiové odrušení.

ÚDRŽBA

Schema technické údržby

Níže je uveden seznam těch úkolů údržby, které je nutno provést na stroji. Většina bodů je popsána v kapitole Údržba. Uživatel smí provádět pouze takové údržbářské a servisní úkoly, které jsou popsány v tomto návodu k použití. Rozsáhlejší zásahy je nutno nechat provést autorizované servisní dílně.

Údržba	Denní údržba	Týdenní údržba	Měsíční údržba
Očistěte stroj zvenku.	X		
Zkontrolujte, zda nejsou poškozené nosné popruhy.	X		
Zkontrolujte, že zarážka regláže plynu a regláž plynu fungují bezpečně.	X		
Zkontrolujte, zda páka i řídítka nejsou poškozené a zda jsou správně zajištěné.	X		
Prověřte činnost vypínače.	X		
Zkontrolujte, zda se řezné vybavení neotáčí při chodu motoru na volnoběh.	X		
Vyčistěte vzduchový filtr. V případě potřeby ho vyměňte.	X		
Zkontrolujte, zda kryt není poškozen ani nemá trhlinky. Byl-li kryt vystaven úderu nebo má trhlinky je nutno jej vyměnit.	X		
Zkontrolujte, zda je kotouč správně vycentrován, nabroušen a bez trhlinek. Nevycentrováný kotouč může vyvolat vibrace, které mohou stroj poškodit.	X		
Zkontrolujte, zda strunová hlava není poškozena ani nemá trhlinky. V případě potřeby je nutno strunovou hlavu vyměnit.	X		
Zkontrolujte, že je matice řezacího vybavení správně utažena.	X		
Dbejte na to, aby byl přepravní kryt kotouče bez závad a aby jej bylo lze správně připevnit.	X		
Přesvědčte se, zda jsou matice a šrouby utažené.	X		
Zkontrolujte, zda neuniká palivo z motoru, nádrže nebo palivových hadiček.	X		
Zkontrolujte startér a jeho lanko.		X	
Zkontrolujte, zda nejsou poškozeny antivibrační bloky.		X	
Očistěte svíčku zapalování zevně. Odmontujte ji a zkontrolujte vzdálenost elektród. Upravte vzdálenost na 0,6–0,7 mm nebo vyměňte svíčku. Dbejte na to, aby svíčka měla tzv. rádiové odrušení.		X	
Vyčistěte zevně karburátor a jeho okolí.		X	
Zkontrolujte, zda je kolmý ozubený převod naplněn do 3/4 mazivem. V případě potřeby doplňte speciálním mazivem.		X	
Zkontrolujte, že není palivový filtr znečištěn nebo palivová hadička popraskaná nebo zda nejsou jiné defekty. V případě nutnosti vyměňte.			X
Překontrolujte všechny elektrické kabely a konektory.			X
Zkontrolujte spojku, pružiny spojky a buben spojky s ohledem na opotřebování. V případě nutnosti vyměňte v autorizované servisní dílně.			X
Vyměňte svíčku zapalování. Dbejte na to, aby svíčka měla tzv. rádiové odrušení.			X

TECHNICKÉ ÚDAJE

Technické údaje

233RJ

Motor

Obsah válce, cm ³	29,5
Vrtání válce, mm	38,0
Zdvih, mm	26
Otáčky chodu naprázdno, ot./min	3000
Doporučené maximální vysoké otáčky chodu naprázdno, ot./min	11500
Obrátky výchozího hřídele, ot./min	7880
Maximální výkon motoru dle ISO 8893, kW/ ot./min.	1,0/8000
Tlumič zaběhnutý s katalyzátorem	Ne

Systém zapalování

Zapalovací svíčka	NGK CMR7H-10
Vzdálenost elektrod, mm	0,9-1,0

Palivový a mazací systém

Objem palivové nádrže, litr	0,75
-----------------------------	------

Hmotnost

Hmotnost, bez paliva, bez řezného vybavení a krytu, kg	5,5
--	-----

Emise hluku

(viz poznámka 1)

Hladina akustického výkonu, změřená dB(A)	111
Hladina akustického výkonu, zaručená L _{WA} dB(A)	112

Hladiny hluku

(viz poznámka 2)

Poměrná hladina tlaku zvuku u ucha uživatele, měřená dle EN ISO 11806 a ISO 22868, dB(A):

Vybaven strunovou hlavou (originální)	98
Vybaven travním kotoučem (originální)	95

Úrovně vibrací

(viz poznámka 3)

Ekvivalentní hladiny vibrací ($a_{hv,eq}$) v rukojetích, měřené podle norem EN ISO 11806 a ISO 22867, v m/s²

Vybaven strunovou hlavou (originální), levá/pravá	7,1/3,7
Vybaven travním kotoučem (originální), levý/pravý	2,6/1,7

Poznámka 1: Emise hluku do okolí naměřená jako efekt zvuku (L_{WA}) dle direktivy ES 2000/14/ES. Uváděná hladina akustického výkonu pro stroj byla měřena s originálním řezacím vybavením, které generuje nejvyšší hladinu. Rozdíl mezi garantovaným a měřeným akustickým výkonem je v tom, že garantovaný akustický výkon rovněž zahrnuje rozptyl výsledků měření a rozdíly mezi různými stroji téhož modelu podle Směrnice 2000/14/EC.

Poznámka 2: Uváděná data pro ekvivalentní hladinu akustického tlaku pro stroj mají typickou statistickou odchylku (standardní odchylku) 1 dB (A).

Poznámka 3: Uváděná data pro ekvivalentní hladinu vibrací mají typickou statistickou odchylku (standardní odchylku) 1 m/s².

TECHNICKÉ ÚDAJE

Schválené příslušenství	Typ	Kryt řezného vybavení, art.č.
Travní kotouč/travní nůž	Grass 255-4 (Ø 255 4 zuby)	503 93 42-02
	Multi 255-3 (Ø 255 3 zuby)	503 93 42-02
Plastikové nože	Tricut Ø 300 mm (jednotlivé kotouče mají číslo dílu 531 01 77-15)	503 93 42-02
Strunová hlava	T25 (struna o Ø 2,0 - 2,7 mm)	503 97 71-01 / 503 93 42-02
	T35, T35x (struna o Ø 2,4 - 3,0 mm)	503 97 71-01 / 503 93 42-02
	S35 (struna o Ø 2,4 - 3,0 mm)	503 97 71-01 / 503 93 42-02
Opěrný talíř	Pevný	-

ES Prohlášení o shodě (Platí pouze pro Evropu)

Husqvarna AB, SE-561 82 Huskvarna, Švédsko, tel.+46-36-146500, závazně prohlašuje, že lesní křovinořezy **Husqvarna model 233RJ** počínaje sériovými čísly roku 2009 a dále (rok výroby je zřetelně vyznačen na typovém štítku a je následován sériovým číslem stroje), splňují předpisy SMĚRNICE RADY:

- ze 17. května 2006 „týkající se strojních zařízení“ **2006/42/EC**
- ze dne 15. prosince 2004 "týkající se elektromagnetické kompatibility" **2004/108/EEC**.
- ze dne 8. května 2000 "týkající se emise hluku do okolí" **2000/14/ES**. Posouzení shody dle Přílohy V. Pro informaci ohledně emisí hluku viz kapitolu Technické údaje.

Byly uplatněny následující standardní normy: **EN ISO 12100-2:2003, CISPR 12:2007, EN ISO 11806:2008**

Provedením nepovinné typové kontroly byl firmou Husqvarna AB pověřen SMP Svensk Maskinprovning AB, Fyrisborgsgatan 3, SE-754 50 Uppsala, Švédsko. Číslo certifikátu je: **SEC/09/2177**

Husqvarna, 29. prosince 2009



Bo Jonsson, ředitel vývoje (Autorizovaný zástupce společnosti Husqvarna AB a odpovědný za technickou dokumentaci.)

KLÚČ K SYMBOLOM

Symbody

VAROVANIE! Krovinorezy alebo vyžínacie môžu byť nebezpečné, ak sa používajú nesprávne alebo neopatrne a môžu zapríčiniť vážne až smrteľné zranenia pre obsluhu alebo pre ostatných. Je nanajvýš dôležité, aby ste si prečítali a porozumeli obsahu tohto návodu na obsluhu.

Prosím, prečítajte si pozorne tento návod na obsluhu a presvedčte sa, či pokynom pred používaním stroja rozumiete.

Vždy majte na sebe:

- Ochrannú prilbu v prípade rizika padajúcich stromov
- Schválené chrániče sluchu
- Schválenú ochranu očí

Max. rýchlosť vývodného hriadeľa, ot./min.

Tento výrobok spĺňa platné smernice EÚ.

Dávajte pozor na vymrštené predmety a spätné nárazy.

Používateľ stroja musí počas jeho používania zaistiť, aby sa k stroju do vzdialenosti menšej ako 15 metrov nepriblížili žiadne osoby ani zvieratá.

Stroje s upnutými pilovými kotúčmi alebo zastrihovacími nožmi na trávnu môžu prudko odskakovať do strany, ak nôž príde do styku s pevným predmetom. Ide o tzv. odrazenie noža. Nôž je schopný amputovať ruku alebo nohu. Ľudí aj zvieratá udržiavajte v bezpečnej vzdialenosti minimálne 15 metrov od stroja.

Šípky označujúce rozsah umiestnenia rukoväte.

Vždy používajte schválené ochranné rukavice.



Noste masívne nekĺzavé topánky.



Používajte len nekovové flexibilné zastrihovacie nástroje, t. j. trimovacie (vyžínacie) hlavy s vyžínacím lankom.



Hlukové emisie do okolia sú v súlade so smernicou Európskej únie. Emisie stroja sú stanovené v kapitole Technické údaje a na nálepke.



Žiadnou časťou tela sa nedotýkajte horúcich povrchov.



Ostatné symbody/emblémy na stroji odkazujú na zvláštne požiadavky certifikácie pre určité trhy

Vypnite motor posunutím vypínača do polohy STOP, predtým než budete vykonávať akékoľvek kontroly alebo údržbu.

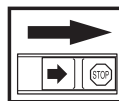

Vždy používajte schválené ochranné rukavice.

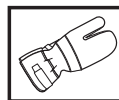

Vyžaduje sa pravidelné čistenie.

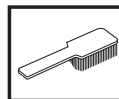

Vizuálna kontrola.



OBSAH

Obsah

KLÚČ K SYMBOLOM

Symboly 196

OBSAH

Obsah 197

Pred naštartovaním dbajte na nasledovné: 197

ÚVOD

Vážení zákazník, 198

ČO JE ČO?

Čo je čo? 199

VŠEOBECNÉ BEZPEČNOSTNÉ OPATRENIA

Dôležité 200

Osobné ochranné prostriedky 200

Bezpečnostné vybavenie stroja 201

Rezacia časť 204

MONTÁŽ

Montáž J-rukoväte 206

Montáž noža a trimovacích hláv 206

Upevnenie prepravného krytu 207

NARÁBANIE S PALIVOM

Bezpečnosť práce s palivom 208

Palivo 208

Doplňanie paliva 209

ŠTART A STOP

Pred naštartovaním skontrolujte 210

Štart a stop 210

PRACOVNÉ TECHNIKY

Všeobecné pracovné pokyny 212

ÚDRŽBA

Karburátor 215

Vzduchový filter 215

Palivový filter 215

Kužeľový prevod 216

Zapaľovacia sviečka 216

Plán údržby 217

TECHNICKÉ ÚDAJE

Technické údaje 218

EÚ vyhlásenie o zhode 219

Pred naštartovaním dbajte na nasledovné:

Starostlivo si prečítajte pokyny.



VAROVANIE! Dlhodobé vystavenie hluku môže spôsobiť trvalé poškodenie sluchu. Vždy preto používajte schválené chrániče sluchu.



VAROVANIE! Za žiadnych okolností nemeňte pôvodnú konštrukciu stroja bez schválenia od výrobcu. Vždy používajte originálne náhradné diely. Nepovolené zmeny alebo príslušenstvo môžu viesť k vážnemu zraneniu alebo smrti obsluhy alebo ostatných osôb.



VAROVANIE! Krovinořezy alebo vyžínače môžu byť nebezpečné, ak sa používajú nesprávne alebo neopatrne a môžu zapríčiniť vážne až smrteľné zranenia pre obsluhu alebo pre ostatných. Je nanajvýš dôležité, aby ste si prečítali a porozumeli obsahu tohto návodu na obsluhu.

ÚVOD

Vážený zákazník,

Blahoželáme vám, že ste sa rozhodli pre kúpu výrobku spoločnosti Husqvarna! Spoločnosť Husqvarna je založená na tradícii, ktorá siaha až do roku 1689, keď švédsky kráľ Karl XI. nariadil postaviť továreň na výrobu muškiet na brehoch rieky Huskvarna. Výber polohy bol logický, pretože vodná elektrárňa získavala energiu z vody rieky Huskvarna. V priebehu viac ako 300 rokov svojej existencie vyprodukovala továreň Husqvarna veľké množstvo výrobkov od pecí na drevo po moderné kuchynské spotrebiče, šijacie stroje, bicykle, motocykle atď. V roku 1956 boli na trh uvedené prvé elektrické kosačky na trávnu a za nimi v roku 1959 nasledovali reťazové píly a v tomto odvetví spoločnosť Husqvarna pracuje dodnes.

V súčasnosti je spoločnosť Husqvarna jedným z popredných svetových výrobcov lesných a záhradníckych výrobkov, pričom najvyššou prioritou je kvalita. Obchodná koncepcia je vyvíjať, vyrábať a uvádzať na trh motorové lesné a záhradnícke výrobky, rovnako ako výrobky v oblasti stavebného priemyslu. Cieľom spoločnosti Husqvarna je tiež zastávať popredné miesto v oblasti ergonómie, použiteľnosti, bezpečnosti a ochrany životného prostredia. Preto sme vyvinuli množstvo rozličných funkcií pre naše výrobky v rámci týchto oblastí.

Sme presvedčení, že vysoko oceníte kvalitu a výkon nášho výrobku aj o mnoho rokov neskôr. Kúpou jedného z našich výrobkov ste získali prístup k odbornej pomoci pri opravách a servise, kedykoľvek ich budete potrebovať. Ak maloobchodný predajca, ktorý vám predáva stroj, nie je jedným z autorizovaných predajcov, požiadajte o adresu najbližšieho autorizovaného servisu.

Vaša spokojnosť s naším výrobkom a jeho dlhoročná funkčnosť sú naším prianím. Nezabudnite, že tento návod na obsluhu je cenný dokument! Dodržiavaním v ňom uvedených pokynov (týkajúcich sa používania, servisu, údržby a pod.) môžete predĺžiť životnosť stroja a zvýšiť jeho hodnotu pri ďalšom predaji. Ak stroj predávate, skontrolujte, či ste kupujúcemu poskytli aj tento návod na obsluhu.

Ďakujeme, že používate produkt Husqvarna.

Firma Husqvarna neustále vyvíja svoje výrobky a preto si vyhradzuje právo modifikovať dizajn a vzhľad výrobkov bez predchádzajúceho upozornenia.

ČO JE ČO?

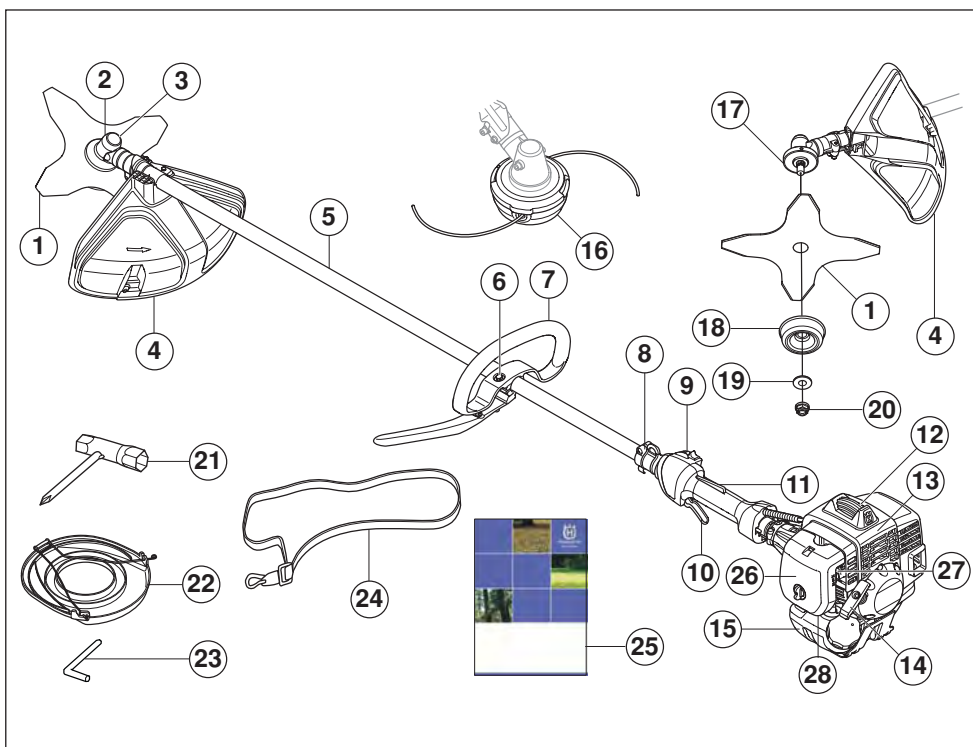

Čo je čo?

- | | |
|---|------------------------------|
| 1 Nôž | 15 Palivová nádrž |
| 2 Kuželový prevod | 16 Žacia hlava |
| 3 Maznica kuželového ozubeného prevodu | 17 Unášač |
| 4 Kryt rezacieho nástroja | 18 Podporná miska |
| 5 Hriadeľ | 19 Podporná príruka |
| 6 Upevnenie rukovätí - držiadiel | 20 Poistná matica |
| 7 J-držadlo | 21 Nástrčkový uťahovací kľúč |
| 8 Závesné očné na postroj | 22 Prepravný kryt kotúča |
| 9 Vypínač | 23 Poistný kolík |
| 10 Páčka | 24 Popruh |
| 11 Poistná páčka plynu | 25 Návod na obsluhu |
| 12 Kryt zapalovacej sviečky a zapalovacia sviečka | 26 Kryt vzduchového filtra |
| 13 Kryt valca | 27 Páka sýtiča |
| 14 Štartovacia rukoväť | 28 Palivová pumpa |

VŠEOBECNÉ BEZPEČNOSTNÉ OPATRENIA

Dôležité

DÔLEŽITÉ!

Stroj je určený len na trimovanie trávniká.

Pri práci s touto pohonnou jednotkou môžete používať len také rezacie nástroje, ktoré odporúčame v kapitole Technické dáta.

Nikdy nepoužívajte stroj pri únave, po požití alkoholu alebo liekov, pretože to môže viesť k zníženiu zrakovej schopnosti, schopnosti usudzovania, alebo telesnej rovnováhy.

Vždy noste vhodný ochranný odev. Pozrite pokyny v rámci kapitoly Osobné ochranné prostriedky.

Nikdy nepoužívajte stroj na ktorú boli vykonané úpravy a nezodpovedá s s originálnym prevedením.

Nikdy nepoužívajte poškodený stroj. Vykonávajte kontroly, údržbu a dodržiavajte servisné pokyny uvedené v tomto návode. Určité opatrenia týkajúce sa servisu a údržby stroj musia vykonávať iba odborníci. Pozrite si pokyny v časti Údržba.

Pred naštartovaním sa musia nasadiť všetky kryty, ochranné prvky a rukoväte. Skontrolujte, či nie sú kryt zapalovacej sviečky a zapalovací vodič poškodené, aby ste predišli riziku elektrického šoku.

Obsluha stroja musí zabezpečiť, aby sa sa počas práce stroja nemohli dostať žiadni ľudia ani zvieratá do okruhu 15 metrov od stroja. Pokiaľ v rovnakom priestore pracujú so strojmi niekoľkí operátori, potom bezpečná vzdialenosť medzi nimi musí byť najmenej dvojnásobkom výšky prerezávaných stromov a nesmie byť menšia ako 15 metrov.



VAROVANIE! Tento prístroj vytvára počas prevádzky elektromagnetické pole. Toto pole môže za určitých okolností spôsobovať rušenie aktívnych alebo pasívnych implantovaných lekárskeho prístrojov. Na zníženie rizika vážneho alebo smrteľného zranenia odporúčame osobám s implantovanými lekárskeho prístrojmi, aby sa pred používaním tohto stroja poradili so svojím lekárom a s výrobcom implantovaného lekárskeho prístroja.



VAROVANIE! Používanie motora v zle vetraných alebo uzavretých priestoroch môže spôsobiť smrť v dôsledku zadusenía alebo otravou CO.

Osobné ochranné prostriedky

DÔLEŽITÉ!

Krovinorezy alebo vyžinače môžu byť nebezpečné, ak sa používajú nesprávne alebo neopatrne a môžu zapríčiniť vážne až smrteľné zranenia pre obsluhu alebo pre ostatných. Je nanajvýš dôležité, aby ste si prečítali a porozumeli obsahu tohto návodu na obsluhu.

Pri akomkoľvek používaní stroja musíte používať schválené osobné ochranné prostriedky. Osobné ochranné prostriedky nevylučujú riziko nehôd, ale môže znížiť účinky zranenia v prípade nehody. Pri výbere správnych ochranných prostriedkov sa poraďte so svojím predajcom.



VAROVANIE! Ak nosíte chrániče sluchu, dávajte pozor na varovné signály alebo výkriky. Chrániče sluchu si skladajte vždy hneď ako motor zastane.

PRILBA

Ochrannú prilbu v prípade rizika padajúcich stromov



CHRÁNIČE SLUCHU

Noste chrániče sluchu, ktoré zaručujú primeranú redukciu hluku.



CHRÁNIČE OČÍ

Vždy noste schválené chrániče očí. Ak nosíte štít, musíte tiež nosiť schválené ochranné okuliare. Schválené ochranné okuliare musia zodpovedať norme ANSI Z87.1 platnej v USA alebo norme EN 166 platnej v krajinách EÚ.

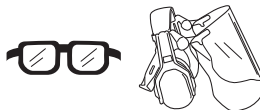

RUKAVICE

Rukavice musíte nosiť vždy, keď je to nevyhnutné, napr. pri upevňovaní rezných nástrojov.



VŠEOBECNÉ BEZPEČNOSTNÉ OPATRENIA

TOPÁNKY

Topánky s oceľovými špičkami a protišmykovou podrážkou.



ODEV

Noste odev vyrobené z pevnej tkaniny a nenoste voľný odev, ktorý sa môže zachytiť na vetvičkách a konároch. Vždy noste dlhé odolné nohavice. Nenoste šperky, krátke nohavice, sandále ani nepracujúce bosí. Zopnite si vlasy, aby nesiahali nižšie ako po plecيا.

LEKÁRNIČKA

Majte vždy po ruke lekárničku.



Bezpečnostné vybavenie stroja

Táto časť vysvetľuje rôzne bezpečnostné funkcie stroja, ako fungujú a základnú inšpekciu a údržbu, ktoré by ste mali vykonávať na zabezpečenie bezpečnej prevádzky. Pozrite si časť Čo je čo?, kde nájdete umiestnenie týchto častí na stroji.

Ak údržbu stroja nevykonávate správnym spôsobom a servis alebo opravy nevykonáva profesionál, môže sa skrátiť životnosť stroja a zvýšiť riziko nehôd. Ak chcete získať viac informácií, kontaktujte najbližší autorizovaný servis.

DÔLEŽITÉ! Všetky servisné a opravné práce na stroji si vyžadujú špeciálne školenie. Toto zvlášť platí o bezpečnostnom vybavení stroja. Ak stroj neprejde niektorou z kontrol popísaných nižšie, doneste ho do servisnej dielne. Pri kúpe ktoréhokoľvek z našich výrobkov vám zaručujeme dostupnosť odborných opráv a servis. Ak maloobchodný predajca, ktorý vám predáva stroj nie je servisný zástupca, požiadať ho o adresu najbližšej servisnej dielne.



VAROVANIE! Nikdy nepoužívajte stroj, ktorý má chybné bezpečnostné súčasti. Bezpečnostné vybavenie stroja sa musí kontrolovať a udržiavať tak, ako je to popísané v tejto časti. Ak stroj neprejde všetkými kontrolami, doneste ho do autorizovaného servisu na opravu.

Poistná páčka plynu

Poistná páčka plynu je skonštruovaná na zabránenie náhodnému stlačeniu plynu. Ak stlačíte poistnú páčku plynu (A) (napr. vtedy, keď uchopíte držadlo), uvoľníte ovládanie plynu (B). Keď uvoľníte držadlo, ovládanie plynu a poistnú páčku plynu sa spoločne vrátia späť so svojej pôvodnej polohy. Tento pohyb je ovládaný dvoma nezávislými vratnými

pružinami. Toto usporiadanie zabezpečí, že plyn sa v kľúde automaticky zablokuje.

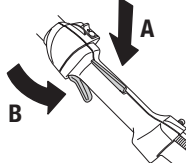

Presvedčte sa, či je ovládanie plynu zablokované pri nastavení na voľnobeh, keď je poistná páčka plynu uvoľnená.

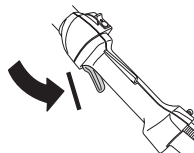

Stlačte páčku plynu a presvedčte sa, či sa vracia do svojej pôvodnej polohy, keď ju uvoľníte.

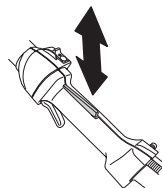

Skontrolujte, či sa páčka plynu a poistná páčka plynu voľne pohybujú a či vratné pružiny náležite fungujú.

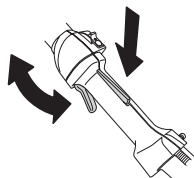

Vyhľadajte si inštrukcie v odseku Štart. Naštartujte stroj a pridajte na plný plyn. Uberte plyn a skontrolujte, či sa rezací nástroj zastavil a či potom zostal stáť. Pokiaľ rezací nástroj rotuje aj pri chode stroja na voľnobeh, potom treba skontrolovať alebo opraviť nastavenie voľnobehu na karburátore. Vyhľadajte si inštrukcie v časti Údržba.

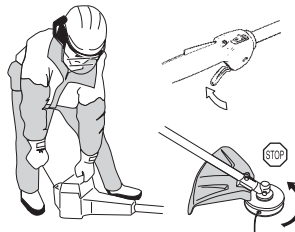

VŠEOBECNÉ BEZPEČNOSTNÉ OPATRENIA

Vypínač

Vypínač sa používa na vypnutie motora

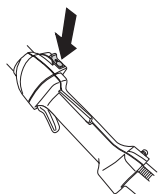

Naštartujte motor a presvedčte sa, či sa motor zastaví, keď pohnete vypínačom do polohy stop.

Kryt rezacieho nástroja

Tento kryt je určený na ochranu obsluhy stroja pred odletujúcimi uvoľnenými predmetmi. Kryt zároveň chráni obsluhu pred náhodným kontaktom s rezacím nástrojom.

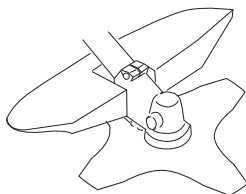

Skontrolujte, či kryt nie je poškodený alebo prasknutý. Ak bol kryt vystavený úderom, alebo ak je prasknutý, potom sa musí vymeniť.

Vždy používajte správny odporúčaný ochranný kryt zodpovedajúci používanému rezaciemu nástroju. Pozri kapitolu Technické dáta.



VAROVANIE! Nikdy nepoužívajte rezací nástroj bez schváleného ochranného krytu. Pozri kapitolu Technické dáta. Pokiaľ by bol použitý nesprávny alebo poškodený kryt, potom by to mohlo zapríčiniť vážne osobné poranenia.

Systém na tlmenie vibrácií

Stroj je vybavený systémom na tlmenie vibrácií, ktorý je určený na minimalizovanie vibrácií a uľahčuje jeho prevádzku.

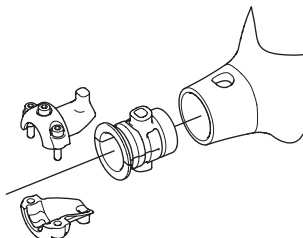
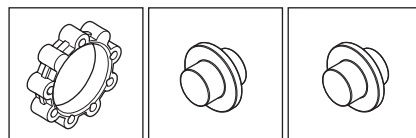
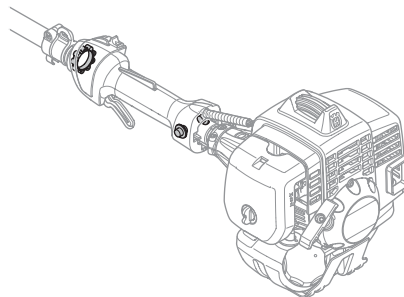

Použitie nesprávneho žacieho lanka alebo tupých alebo nesprávnych rezacích nástrojov (nesprávnych typov alebo nesprávne naostrených), pozri inštrukcie v časti Ostrenie noža pilníkom zvyšuje úroveň vibrácií.

Systém na tlmenie vibrácií znižuje prenos vibrácií medzi motorovou jednotkou/rezným zariadením a rukovätami stroja.

Pravidelne kontrolujte tlmiče vibrácií, či nie sú prasknuté alebo deformované. Skontrolujte, či nie je tlmič vibrácií poškodený a či je bezpečne pripravený.



VAROVANIE! Nadmerné vystavovanie sa vibráciám môže spôsobiť problémy s krvným obehom u ľudí, ktorí ho majú zhoršený, a taktiež môže spôsobiť poškodenie nervov. Ak sa u vás objavia príznaky nadmerného vystavenia sa vibráciám, kontaktujte svojho lekára. Tieto príznaky sú trpnutie, strata citu, chvenie, pichanie, bolesť, strata sily, zmeny vo farbe a stave pleti. Príznaky sa bežne pociťujú v prstoch, na rukách alebo na zápästí. Riziko je väčšie pri nízkych teplotách.

VŠEOBECNÉ BEZPEČNOSTNÉ OPATRENIA

Tlmič výfuku

Tlmič výfuku je konštruovaný na udržovanie minimálnych úrovní hluku a na smerovanie výfukových plynov smerom od používateľa. Tlmič výfuku s katalyzátorom je tiež určený na redukciu škodlivých výfukových plynov.

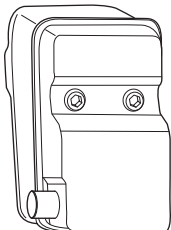

Nikdy nepoužívajte stroj, ktorý má chybný tlmič výfuku!

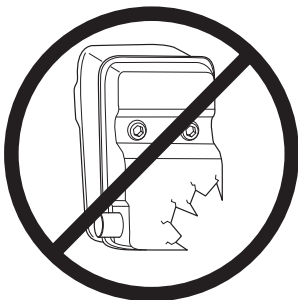

Pravidelne kontrolujte, či je tlmič výfuku pevne pripevnený k motoru.

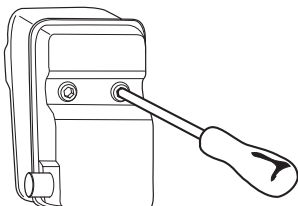

Ak je tlmič výfuku na vašom stroji vybavený zachytávačom iskier, je potrebné ho pravidelne čistiť. Zanesený zachytávač spôsobí prehriatie motora a môže zapríčiniť jeho vážne poškodenie.



VAROVANIE! Tlmiče vybavené katalyzátorom sa pri používaní veľmi zahrievajú a ostávajú horúce ešte nejaký čas po vypnutí. To isté sa týka aj pri voľnobehu. Pri kontakte môže dôjsť k popáleninám. Existuje riziko požiaru.



VAROVANIE! Tlmič výfuku obsahuje chemické látky, ktoré môžu mať karcinogénne účinky. Vyhýbajte sa kontaktu s týmito chemickými látkami v prípade, že sa tlmič výfuku pokazí.



VAROVANIE! Nezabúdajte, že: Výfukové plyny z motora sú horúce a môžu obsahovať iskry, ktoré môžu vyvolať požiar. Nikdy neštartujte stroj vo vnútri alebo v blízkosti horľavého materiálu!

Poistná matica

Poistná matica sa používa na zaistenie niektorých typov kosičiacich a rezacích nástrojov.

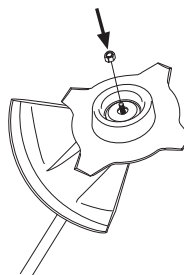

Pri upínaní utáhnite maticu v opačnom smere, ako je smer otáčania nástroja. Pri uvoľňovaní otáčajte maticu v rovnakom smere, ako je smer otáčania nástroja. (UPOZORNENIE! Matica má ľavý závit.) Maticu utáhnite pomocou nástrčkového kľúča.

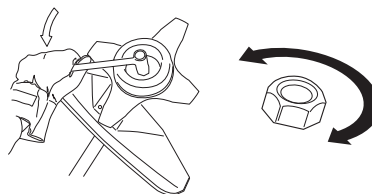

Nylonový krúžok vo vnútri upínacej matice nesmie byť taký zodratý, aby sa matica dala pootočiť rukou. Obloženie musí vykazovať odpor voči pootočeniu najmenej 1,5 Nm. Maticu treba vymeniť vždy potom, ako bola použitá na upnutie približne 10 krát.

VŠEOBECNÉ BEZPEČNOSTNÉ OPATRENIA

Rezacia časť

Táto časť popisuje, ako si vybrať a ako udržiavať rezaciu časť, aby sa:

- Znížilo riziko spätného nárazu.
- Získal maximálny výkon rezania.
- Predĺžila životnosť rezacej časti.

DÔLEŽITÉ!

Používajte nástroje len s odporúčanými ochrannými krytmí! Pozri kapitolu Technické dáta.

Vyhľadajte si inštrukcie týkajúce sa rezacích a kosiacich nástrojov tak, aby ste zabezpečili správne uchytenie žacieho lanka a zvolili správny priemer žacieho lanka.

Udržiavajte zuby noža správne naberúsené! Postupujte podľa našich odporúčaní. Pozrite si aj inštrukcie uvedené na obale noža.



VAROVANIE! Pred akoukoľvek prácou na pracovných nástrojoch vždy zastavte motor. Rotácia pokračuje aj po uvoľnení ovládacej páčky plynu. Pred prácou s rezacím nástrojom zabezpečte, aby bol nástroj úplne zastavený a vyťahnite vysokonapäťový zapalovací kábel.



VAROVANIE! Používanie nesprávneho druhu pracovného nástroja alebo nesprávne naostreného noža zvyšuje riziko spätného nárazu.

Rezacia časť

Kosiace nože na trávu sú určené na úpravu hrubého trávnatého porastu.



Žacia hlava je určená na dokončovacie práce pri úprave trávnikov.



Základné pravidlá



Používajte nástroje len s odporúčanými ochrannými krytmí! Pozri kapitolu Technické dáta.

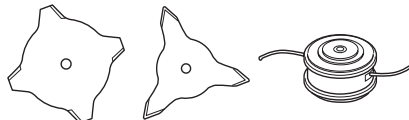

Udržiavajte zuby noža správne naberúsené! Postupujte podľa našich pokynov a používajte odporúčanú šablónu na pilník. Nesprávne naostrený alebo poškodený nôž zvyšuje riziko vzniku nehody.

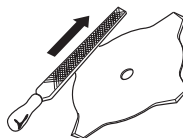

Skontrolujte rezací kotúč, či na ňom nie sú viditeľné známky poškodenia alebo trhliny. Poškodený rezací nástroj treba vždy vymeniť.

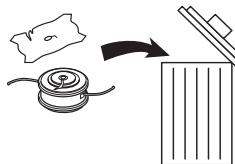

Ostrenie nožov na kosenie trávy



- Inštrukcie na správne ostrenie rezacích nástrojov nájdete na obaloch týchto nástrojov. Kosiace nástroje ostrite s použitím jednostranných plochých pilníkov.
- Ostrite všetky hrany rovnomerne, aby sa dodržalo vyváženie noža.

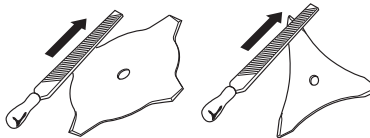

VAROVANIE! Vždy okamžite vyradte nôž, ktorý je krivý, hádže sa, je prasknutý, nalomený alebo inak poškodený. Nikdy sa nepokúšajte rovnať krivý hádzavý nôž, aby sa dal znovu použiť. Používajte jedine originálne nože špecifikovaných typov.

VŠEOBECNÉ BEZPEČNOSTNÉ OPATRENIA

Žacia hlava

DŮLEŽITÉ!

Vždy musíte zabezpečiť, aby kosiace lanko bolo rovnomerne a tesne natočené okolo cievky, inak by stroj generoval rušivé vibrácie.

- Používajte vždy len odporúčané žacie hlavy a vyžínacie lanká. Tieto lanká boli testované u výrobcu tak, aby sa určila vhodná veľkosť na každý stroj. Toto je veľmi dôležité vtedy, ak sa používa plnoautomatická žacia hlava. Používajte len odporúčané rezné nástroje. Pozri kapitolu Technické dáta.

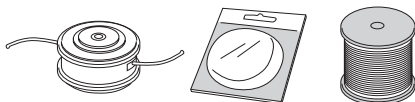

- Všeobecne platí, že menšie stroje si vyžadujú menšie žacie hlavy a naopak. Je to z toho dôvodu, že žacie lanko používané pri kosení musí byť pri rotácii odstredivou silou udržiavané napnuté v radiálnom smere od žacej hlavy a musí prekonávať odpor trávového porastu počas kosenia.
- Dĺžka tohto lanka je tiež dôležitá. Dlhšie lanko si vyžaduje silnejší stroj než kratšie lanko s rovnakým priemerom.
- Presvedčite sa, či je orezávací nožik na kryte žacej hlavy nepoškodený. Používa sa na presné odrezanie lanka na potrebnú dĺžku.
- Na predĺženie životnosti žacieho lanka možno nechať na pár dní lanko vo vode. Žacie lanko takto zosilnie a vydrží dlhšie.

MONTÁŽ

Montáž J-rukoväte



- Položte držadlo na hlavný hriadeľ. Upozorňujeme, že držadlo musí byť namontované pod šípku na drieku stroja.

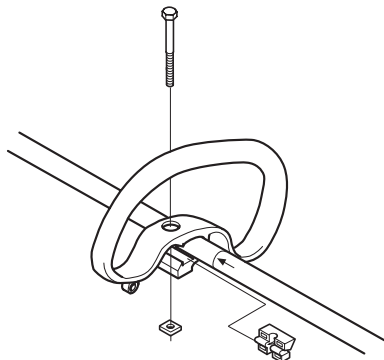

- Vsuňte rozperu do otvoru v slučkovom držadle.
- Nasaďte maticu a priskrutkujte ju. Nepreťahujte ju.
- Upevnite J-rukoväť na slučkovú rukoväť s použitím troch skrutiek, podľa obrázka.

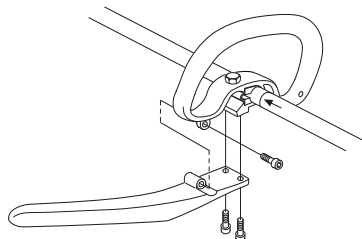

- Teraz nastavte polohu trimovacieho nástroja tak, aby ste dosiahli pohodlnú pracovnú polohu. Zatiahnite skrutku/gombík.

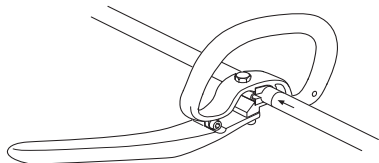

VAROVANIE! Ak je použitá J-rukoväť, potom sa môžu na stroji používať len nástroje na rezanie a trimovanie (zastrihovanie) trávy. Spolu s J-rukoväťou sa nesmú používať pilové kotúče.

Montáž noža a trimovacích hláv



VAROVANIE!

Pri upevňovaní rezacieho nástroja je mimoriadne dôležité, aby osadenie unášača sedelo presne v strede otvoru rezacieho nástroja. Pokiaľ je rezací nástroj nesprávne upevnený, môže to mať za následok vážne alebo aj smrteľné poranenie.

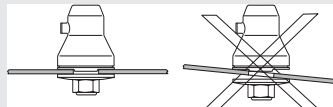

VAROVANIE! Nikdy nepoužívajte rezací nástroj bez schváleného ochranného krytu. Pozri kapitolu Technické dáta. Pokiaľ by bol použitý nesprávny alebo poškodený kryt, potom by to mohlo zapríčiniť vážne osobné poranenia.

DÔLEŽITÉ! Pokiaľ sa bude používať kosiaci nôž na trávu, potom musí stroj byť vybavený správnymi rukoväťami, krytom noža a postrojom.

Upevnenie ochranného krytu noža na kosenie trávy



- Zaveste kryt noža/kombinovaný kryt (A) na svoje miesto na hriadeľi a zaistite ho skrutkou (L). **NEZABUDNITE!** Používajte odporúčaný typ krytu rezacieho nástroja. Pozrite si časť Technické údaje.

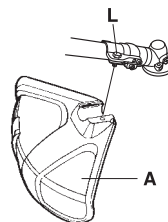
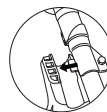

- Zložte unášač (B) na výstupný hriadeľ.
- Otáčajte hriadeľom, kým jeden z otvorov unášača nelicuje s príslušným otvorom na telese kuželového prevodu.
- Zastrčte poistný kolík (C) do otvoru na zaistenie hriadeľa.
- Zložte nôž (D), podpornú miskú (E) a podpornú prírubu (F) na výstupný hriadeľ.
- Zaskrutkujte maticu (G). Maticu treba utiahnuť uťahovacím momentom 35–50 Nm (3,5–5 kpm). Použite

MONTÁŽ

na to nástrčkový uťahovací kľúč z náradia. Pridržiavajte rameno nasúvacieho kľúča tak tesne pri kryte nástroja, ako je to len možné. Na utiahnutie matice otáčajte upínacím kľúčom v opačnom smere, ako je smer rotácie (Upozornenie! ľavý závit).

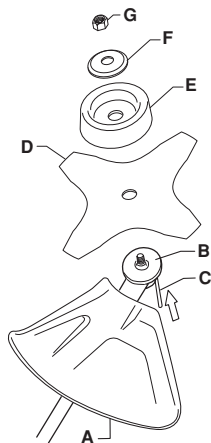

Montáž krytu trimovacieho nástroja a montáž trimovacej hlavy



- Upevnite správny typ krytu trimovacieho nástroja (A) zodpovedajúci použitej trimovacej hlave. Zaveste kryt trimovacej hlavy / kombinovaný kryt na svoje miesto na drieku a zaistite ho skrutkou (L).

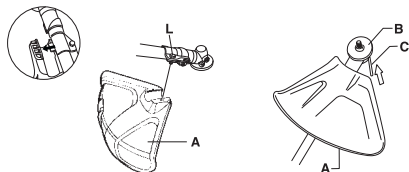

- Založte unášač (B) na výstupný hriadeľ.
- Otáčajte hriadeľom, kým jeden z otvorov unášača nelícuje s príslušným otvorom na telese kuželového prevodu.
- Zastrčte poistný kolík (C) do otvoru na zaistenie hriadeľa.
- Zaskrutkujte žací hlavu / plastové nože (H) v opačnom smere, ako je smer otáčania nástroja.

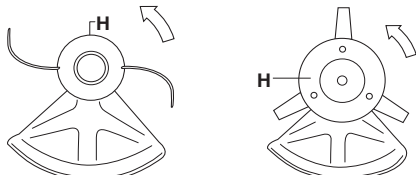

- Pri demontáži postupujte podľa týchto inštrukcií v obrátenom poradí.

Upevnenie prepravného krytu



- Vložte nôž do prepravného krytu (A).
- Zaistite prepravný kryt zacvaknutím dvoch upevňovacích prvkov (B) do otvorov (C).

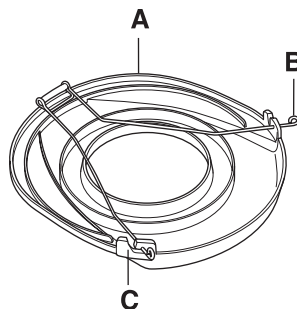

NARÁBANIE S PALIVOM

Bezpečnosť práce s palivom

Nikdy stroj neštartujte:

- 1 Keď ste naň rozliali palivo. Poutierajte rozliate palivo a zvyšné palivo nechajte odpariť.
- 2 V prípade, že vylejete palivo na seba alebo na svoje šaty, vymeňte si ich. Poumývajte si všetky časti tela, ktoré prišli do kontaktu s palivom. Použite mydlo a vodu.
- 3 Ak zo stroja presakuje palivo. Pravidelne kontrolujte, či z uzáveru nádrže alebo palivových vedení nepresakuje.

Prerava a uchovávanie

- Stroj a palivo uchovávajte a prepravujte tak, aby nevznikalo žiadne riziko presakovania alebo výparov, ktoré by prišli do kontaktu s iskrami, otvoreným plameňom, napr. z elektrických strojov, elektrických motorov, elektrických relé/spínačov alebo ohrievačov.
- Pri skladovaní a preprave paliva vždy používajte na to určené schválené kanistre.
- Pri skladovaní stroja na dlhé obdobie je potrebné vyprázdniť nádrž. Ohľadom zariadenia sa zvyšného paliva sa spojte s benzínovým čerpadlom vo vašom okolí.
- Pred dlhodobým skladovaním vykonajte kompletný servis a vyčistite stroj.
- Ochranný kryt rezacej časti musí byť nasadený vždy pred dopravou alebo skladovaním stroja.
- Zabezpečte stroj počas prepravy.
- Náhodnému naštartovaniu motora predídete tak, že necháte kryt zapaľovacej sviečky vždy odmontovaný počas dlhodobého uskladnenia, keď stroj nie je pod priamym dohľadom a pri vykonávaní servisných opatrení.



VAROVANIE! Pri zaobchádzaní s palivom buďte opatrní. Pamätajte na nebezpečenstvo požiaru, výbuchu alebo nadýchania sa výparov.

Palivo

UPOZORNENIE! Stroj je vybavený dvojtaktným motorom a vždy sa musí prevádzkovať s použitím zmesi benzínu a dvojtaktného motorového oleja. Je dôležité presne namerať množstvo oleja, ktoré sa má zmiešať, aby sa zabezpečilo dosiahnutie správnej zmesi. Pri miešaní malých množstiev paliva môžu aj malé nepresnosti značne ovplyvniť pomer zmesi.



VAROVANIE! Palivo a výpary z neho sú vysoko horľavé a ich vdýchnutie alebo kontakt s pokožkou môžu spôsobiť vážne poranenie. Z tohto dôvodu dodržiavajte pokyny na manipuláciu s palivom a zabezpečte dostatočnú ventiláciu.

Benzín



UPOZORNENIE! Vždy používajte kvalitnú zmes benzínu a oleja s oktánovým číslom minimálne 90 (RON). Ak je váš stroj vybavený katalyzátorom (pozri kapitolu Technické údaje), používajte vždy kvalitnú zmes bezolovnatého benzínu a oleja. Olovnatý benzín katalyzátor zničí.

Ak je dostupný, používajte benzín s nízkymi emisiami, známy tiež ako alkylátový benzín.



- Najnižšie odporúčané oktánové číslo je 90 (RON). Ak prevádzkujete motor pri nižšom oktánovom čísle ako 90, môže sa objaviť tzv. klepanie. Toto vyvoláva vysokú teplotu motora, ktorá môže mať za následok vážne poškodenie motora.
- Ak dlhodobo pracujete s plným plynom, odporúča sa použiť benzín s vyšším oktánovým číslom.

Dvojtaktný olej

- Používajte olej pre dvojtaktné motory HUSQVARNA, ktorý sa špeciálne vyrába pre vzduchom chladené dvojtaktné motory, aby ste tak dosiahli najlepší výsledok a výkon.
- Nikdy nepoužívajte dvojtaktný olej určený pre vodou chladené závesné motory, niekedy nazývaný aj olej pre lodné motory (TCW).
- Nikdy nepoužívajte olej určený pre štvrtaktné motory.
- Nízkokvalitný olej alebo príliš obohatená zmes oleja a paliva môžu ohroziť funkciu katalyzátora a znížiť jeho životnosť.
- Pomer zmiešavania
Zmes 1:50 (2%) dvojtaktného oleja HUSQVARNA.

1:50 (2%) s inými olejmi určenými pre vzduchom chladené dvojtaktné motory zaradené do triedy JASO FC/ISO EGC.

Benzín, liter	Dvojtaktný olej, liter 2% (1:50)
5	0,10
10	0,20
15	0,30
20	0,40

NARÁBANIE S PALIVOM

Miešanie

- Benzín a olej vždy miešajte v čistej nádoby určenej na palivo.
- Vždy začínajte tak, že nalejete polovičné množstvo benzínu, ktorý sa má použiť. Potom pridajte celé množstvo oleja. Palivovú zmes premiešajte (pretraste). Pridajte zvyšné množstvo benzínu.
- Palivovú zmes pred naplnením do palivovej nádrže stroja dobre premiešajte (pretraste).

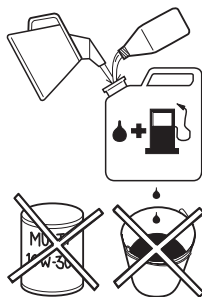

- Nenamiešavajte viac ako maximálne jednomesačnú zásobu paliva.
- Ak sa stroj dlhšiu dobu nepoužíva, palivová nádrž by sa mala vyprázdniť a očistiť.



VAROVANIE! Tlmič katalyzátora sa počas používania a po použití veľmi zahreje. Platí to aj pri voľnobehu motora. Nezabudnite na nebezpečie požiaru, predovšetkým ak pracujete blízko horľavých látok a/alebo výparov.

Dopĺňanie paliva



VAROVANIE! Ak budete dodržiavať nasledovné opatrenia, zmenšíte tým riziko požiaru:

Nefajčite alebo nekladte teplé predmety v blízkosti paliva.

Pred dopĺňaním paliva vždy vypnite motor.

Pred doplnením paliva motor vždy zastavte a nechajte ho na niekoľko minút vychladnúť.

Pri dopĺňaní paliva pomaly otvorte palivový uzáver, tak aby sa pozvoľna uvoľnil akýkoľvek nadmerný tlak.

Po naplnení paliva starostlivo zatiahnite palivový uzáver.

Pred naštartovaním sa vždy vzdialte so strojom od miesta dopĺňania paliva.

- Vždy používajte nádobu na palivo s ventilom proti pretečeniu paliva.
- Vyčistite priestor okolo palivového veka. Znečistenie nádrže môže spôsobiť prevádzkové problémy.
- Pretrasením nádoby pred naplnením nádrže zabezpečte, aby palivo bolo dobre premiešané.

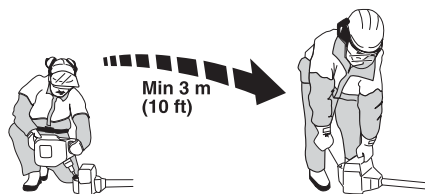

ŠTART A STOP

Pred naštartovaním skontrolujte



- Nikdy nepoužívajte stroj bez ochranného krytu ani s poškodeným ochranným krytom.
- Pred naštartovaním stroja musia byť všetky kryty správne nasadené a nesmú byť poškodené.
- Skontrolujte nôž, aby bolo zaručené, že sa nevytvorili žiadne trhliny na päťach zubov ani na centrovacom otvore. Najbežnejšou príčinou tvorby trhlín sú ostré rohy vytvorené na päťach zubov počas ostrenia, alebo práca s nástrojom, ktorý má tupé zuby. Pokiaľ na noži nájdete trhlinu, nôž musíte ihneď vyradiť.

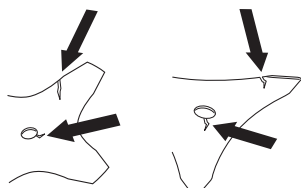

- Skontrolujte, či podporná príruka nie je prasknutá následkom únavy materiálu alebo následkom prílišného utiahnutia. Prasknutú podpornú prírubu musíte ihneď vyradiť.

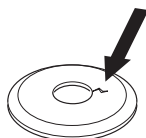

- Presvedčite sa statickou silovou skúškou, či upínacia matica nie je uvoľnená. Upínacia matica musí mať upínaciu silu najmenej 1,5 Nm. Uťahovací moment na utiahnutie matice musí byť 35–50 Nm.



- Skontrolujte, či ochranný kryt noža nie je poškodený alebo prasknutý. Ochranný kryt vymeňte, pokiaľ bol vystavený nárazom, alebo ak je prasknutý.

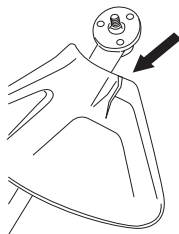

- Skontrolujte či žacia hlava a kryt žacieho zariadenia nie sú poškodené alebo prasknuté. Žaciu hlavu alebo ochranný

kryt vymeňte, pokiaľ boli vystavené nárazom, alebo ak sú niekde prasknuté.

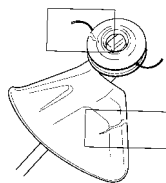

Štart a stop



VAROVANIE! Ešte pred naštartovaním stroja musíte upevniť kompletný kryt spojky a hriadeľa, inak sa môže spojka uvoľniť a poraniť používateľa.

Pred naštartovaním sa vždy vzdialte so strojom od miesta dopĺňania paliva. Položte stroj na rovný povrch. Zabezpečte, aby rezací nástroj neprišiel do kontaktu so žiadnym predmetom.

Zaistite, aby sa v pracovnej oblasti nepohybovali žiadne neoprávnené osoby, v opačnom prípade hrozí riziko vážneho poranenia. Bezpečná vzdialenosť je 15 metrov.

Štartovanie



Zapaľovanie: Prepnite vypínač stop do polohy start.

Palivová pumpa: Opakovane stláčajte klobúčik palivovej pumpy, kým sa nenaplní palivom. Palivová pumpa nemusí byť naplnená úplne.

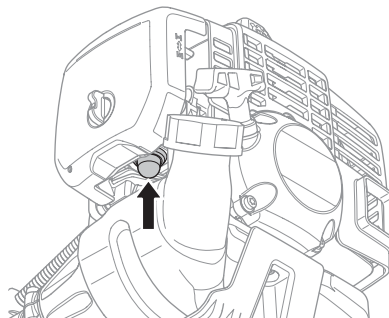

ŠTART A STOP

Sýtič: Vytiahnite sýtič.

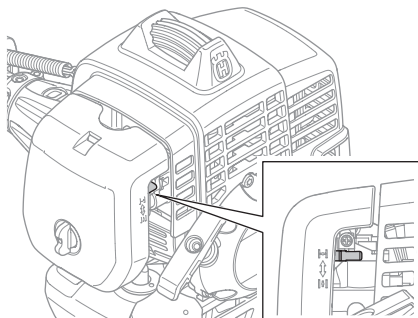

VAROVANIE! Keď sa motor naštartuje so sýtičom alebo s plynom v štartovacej polohe, potom sa nôž začne ihneď otáčať.

Ľavou rukou držte stroj na zemi (VAROVANIE! Nepriďržajte ho nohou!). Uchopte štartovacie držadlo, pravou rukou pomaly potiahnite šnúru, až kým nepocítite istý odpor (západky štartéra sa zachytávajú), a potom šnúru rýchlo a silno potiahnite. **Štartovaciu šnúru si nikdy neomotávajú okolo ruky.**

Uvoľnite sýtič po naštartovaní motora, opakovane potahujte za štartovaciu šnúru, dokiaľ motor nenaskočí.

UPOZORNENIE! Šnúru štartéra nevyťahujte naplno a nepúšťajte držadlo štartéra pri plnom vytiahnutí šnúry. Môže to poškodiť stroj.



UPOZORNENIE! Nevstupujte žiadnou časťou tela do vyznačeného priestoru. Kontakt môže mať za následok popálenie pokožky alebo elektrický šok, ak je kryt zapaľovacej

sviečky poškodený. Vždy používajte rukavice. Nepoužívajte stroj s poškodeným krytom zapaľovacej sviečky.

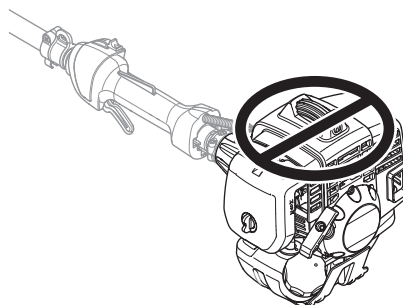

Zastavenie



Zastavte motor vypnutím zapaľovania.

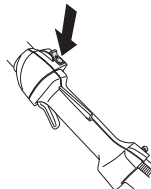

PRACOVNÉ TECHNIKY

Všeobecné pracovné pokyny

DÔLEŽITÉ!

Táto časť opisuje základné bezpečnostné pokyny na prácu s krovinoresmi a vyžinačmi.

Ak si nie ste istí, ako ďalej postupovať, obráťte sa na odborníka. Kontaktujte svojho predajcu alebo servisnú dielňu.

Vývarujte sa každému použitiu stroja, ktoré podľa vás presahuje vaše možnosti.

Pred použitím stroja musíte pochopiť rozdiely medzi prerezávaním lesného porastu, kosením trávového porastu a vyžínaním.

Základné bezpečnostné pravidlá



- 1 Pozrite sa okolo seba:
 - aby ste sa presvedčili, či ľudia, zvieratá alebo ostatné veci nemôžu ovplyvniť vaše ovládanie stroja.
 - Treba zabezpečiť, aby ľudia, zvieratá, atď. nemohli prísť do kontaktu s rezacími nástrojmi ani s voľnými telesami odletujúcimi od rezacích nástrojov.
 - NEZABUDNITE! Stroj smiete používať len v takom prípade, keď ste schopní privolať pomoc v prípade nehody.
- 2 Skontrolujte pracovnú oblasť. Odstráňte všetky voľné predmety, ako sú kamene, úlomky skla, klince, ocelové drôty, šnúry a pod., ktoré by mohli pri kosení vyletúvať alebo sa namotať na rezací nástroj.
- 3 Nepoužívajte stroj v nepriaznivých podmienkach, ako sú hustá hmla, silný dážď a vietor, krutá zima a podobne. Práca v zlom počasí je únavná a často prináša ďalšie riziká, ako sú šmyklavý povrch, nepredvídateľný smer pádu ap.
- 4 Presvedčte sa, že dobre a pevne stojíte. Skontrolujte, či okolo vás nie sú prekážky (korene, skaly, vetvy, jamy a podobne) pre prípad, že by ste sa museli náhle pohnúť. Dávajte si pozor pri práci na svahu.



- 5 Udržiavajte dobrú rovnováhu a pevný postoj.

- 6 Stroj držte vždy oboma rukami. Stroj držte vpravo vedľa tela.

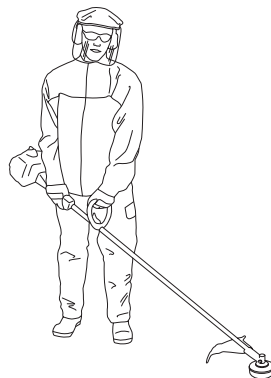

- 7 Rezný nástroj udržiavajte pod úrovňou pásu.
- 8 Pred prechodom na iné miesto vypnite stroj. Pred transportom stroja na akúkoľvek vzdialenosť najskôr na nástroj založte transportný kryt.
- 9 Nikdy neukladajte stroj v chode na zem, ak ho nemáte neustále pod dobrým dohľadom.



VAROVANIE! Obsluha stroja ani nikto iný nesmie skúšať odoberať porenáý materiál, kým je stroj v činnosti, alebo kým rezný nástroj ešte rotuje, pretože by to mohlo mať za následok vážne poranenia.

Pred odoberaním materiálu namotaného okolo hriadeľa a noža zastavte chod stroja a rotáciu rezacieho nástroja, lebo inak by to malo za následok riziko poranenia. Kuželový prevod sa počas prevádzky môže zahriať a môže tak zostať nejaký čas po použití. V prípade dotyku by ste sa mohli popáliť.



VAROVANIE! Dávajte pozor na odletujúce telesá. Vždy noste schválené chrániče očí. Nikdy sa nenakláňajte ponad kryt rezacieho nástroja. Kamene, úlomky, atď. môžu vyletieť do očí a zapríčiniť slepotu alebo vážne poranenie.

Neoprávnené osoby udržiavajte v bezpečnej vzdialenosti. Deti, zvieratá, diváci a pomocníci sa musia zdržiavať v bezpečnej vzdialenosti najmenej 15 m. Ak sa niekto priblíži bližšie, musíte stroj ihneď zastaviť. Nikdy neotáčajte strojom v prevádzke okolo seba bez toho, aby ste sa presvedčili, či sa niekto nenachádza v nebezpečnej zóne.

PRACOVNÉ TECHNIKY

Základné pracovné techniky

Stroj vždy po každej pracovnej činnosti spomaľte na rýchlosť voľnobehu. Dlhé obdobia práce na plný plyn bez zaťaženia stroja môžu viesť k vážnemu poškodeniu motora.



VAROVANIE! Niekedy sa vetvy alebo zvyšky rastlín zachytia medzi kryt a rezný nástroj. Pred čistením vždy vypnite chod stroja.



VAROVANIE! Stroje s upnutými pílovými kotúčmi alebo zastrihovacími nožmi na trávu môžu prudko odskakovať do strany, ak nôž príde do styku s pevným predmetom. Ide o tzv. odrazenie noža. Výrazné odrazenie noža môže spôsobiť trhnutie stroja alebo používateľa ľubovoľným smerom a používateľ môže stratiť nad strojom kontrolu. K odrazeniu noža môže dôjsť náhle, ak sa stroj zachytí, zasekne alebo uviazne. Častejšie k nemu dochádza na miestach, kde nie je rezaný materiál dobre viditeľný.

Vyhňte sa reznému v oblasti noža v uhle záberu medzi dvanástou hodinou a treťou hodinou vzhľadom na stred noža. Vzhľadom na rýchlosť rotácie tak môže vzniknúť spätný náraz, pokiaľ sa pokúsite rezať hrubšie kmene v tomto uhlovom rozsahu noža.

Kosenie trávnatého porastu s použitím noža na trávu



- Kosiacie nože na trávu sa nesmú používať na rezanie drevených kmeňov.
- Nôž na trávu sa používa na všetky typy vysokých alebo hrubých stoniek rastlín.
- Trávnatý porast sa kosí kývavým pohybom do strán, pričom pohyb sprava doľava je kosiaci a pohyb zľava doprava je vratný (naprázdno). Ľavá strana noža (v uhle medzi 8 až 12 hodinami) je určená na kosenie.

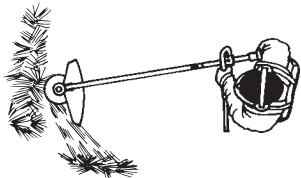

- Pokiaľ je nôž pri kosení trávy naklonený doľava, tráva sa zhromažďuje na líniu, kde sa dá ľahšie zozbierať napríklad hrabaním.

- Pokúste sa pracovať rytmicky. Stojte pevne s nohami od seba. Po vykonaní prázdneho vratného zdvihu postúpte vpred a opäť sa pevne postavte.
- Nechajte podpornú miskú zľahka ležať na zemi. Používa sa na ochranu noža proti kontaktu so zemou.
- Zmenšite riziko namotania rastlín okolo noža tým, že budete postupovať podľa týchto pokynov:
 - 1 Pracujte vždy s motorom na plný plyn.
 - 2 Pri vratnom pohybe sa vyhnite už odrezanému materiálu.
- Skôr ako začnete zbierať nakosený materiál, zastavte chod stroja, odopnite stroj z postroja a položte stroj na zem.

Vyžínanie trávniku pomocou žaciej hlavy



Vyžínanie

- Vyžínaciu hlavu držte tesne nad zemou pod určitým uhlom. Kosenie vykonáva koniec žacieho lanka. Nechajte lanko pracovať svojim vlastným tempom. Nikdy nasilu netlačte lanko do koseného miesta.

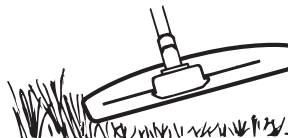

- Žacím lankom môžete ľahšie odstraňovať trávu a burinu popri stenách, ohradách, stromoch a obrubníkoch, ale tam môže aj poškodiť citlivejšie miesta kôry stromov a krovín či poškodiť kolíky plotu.
- Riziko poškodenia rastlín sa dá znížiť skrátením žacieho lanka na dĺžku 10–12 cm a znížením počtu otáčok motora.

Čistenie

- Techniku čistenia sa odstraňuje všetka nežiadúca vegetácia. Udržujte žaciu hlavu tesne nad zemou a nakloňte ju. Vyčistite žacím lankom zem okolo stromov, kolíkov, budov a podobne. **UPOZORNENIE!** Táto technika zvyšuje rýchlosť opotrebovania žacieho lanka.

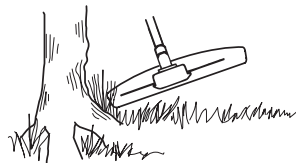

- Žacie lanko sa opotrebuje rýchlejšie a musí sa nahrádzať omnoho častejšie pri práci medzi kameňmi, tehliami, betónom, kovovým plotom, atď. ako pri práci, kde prichádza do kontaktu so stromami a drevenými plotmi.
- Pri vyžínaní musíte pracovať so strojom s nižšími otáčkami a nie na plný plyn, čím sa lanko predlí a zníži sa opotrebovanie žaciej hlavy.

PRACOVNÉ TECHNIKY

Kosenie



- Vyžínanie je ideálne na kosenie trávy, ktorá je ťažko dostupná s použitím normálnej kosačky. Pri kosení udržiavajte žacie lanko paralelne so zemou. Vyhnite sa tlačeniu žacej hlavy proti zemi, lebo tak sa môže poškodzovať trávnik ako aj nástroj.

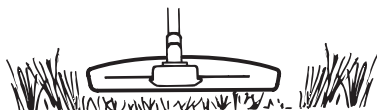

- Počas normálneho kosenia nepripustite neustály kontakt žacej hlavy so zemou. Neustály kontakt tohoto typu môže zapríčiniť poškodenie a nadmerné opotrebovanie žacej hlavy.

Zametanie

- Fúkací efekt rotujúceho lanka možno využiť na rýchle a ľahké vyčistenie plochy. Rotujúce lanko udržiavajte paralelne so zameranou zemou a pohybujte sa ponad zem vejárovito tam a späť.

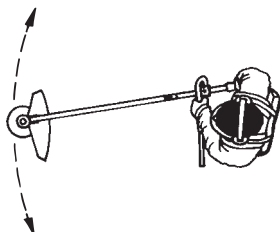

- Pri kosení a zemetaní treba pracovať so strojom na plný plyn, čím sa dosiahnu najlepšie výsledky práce.

ÚDRŽBA

Karburátor

Nastavenie voľnobehu (T)

Skontrolujte, či je vzduchový filter čistý. Keď je voľnobeh nastavený správne, rezný nástavec by sa nemal otáčať. Ak je potrebné nastavenie, zaskrutkujte (v smere pohybu hodinových ručičiek) nastavovaciu skrutku T pri bežiacom motore, až kým sa rezný nástavec nezačne otáčať. Potom otáčajte skrutkou (proti smeru pohybu hodinových ručičiek), kým sa rezný nástavec nezastaví. Voľnobeh je správne nastavený, keď motor beží hladko vo všetkých polohách a existuje dostatočná rezerva k rýchlosti, pri ktorej sa rezný nástavec začne otáčať.

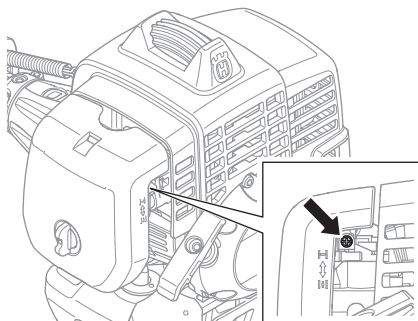

VAROVANIE! Ak otáčky pri voľnobehu nemožno nastaviť, tak aby sa rezný nástroj zastavil, spojte sa s predajcom/ servisnou dielňou. **Nepoužívajte stroj, kým nebol správne nastavený alebo opravený.**

Vzduchový filter



Vzduchový filter treba pravidelne čistiť, aby sa odstránili prach a špina a vyšlo sa tak:

- Poruche karburátora
- Problémom so štartovaním
- Zhoršenému výkonu
- Zbytočnému opotrebovaniu častí motora.
- Nadmerne vysokej spotrebe paliva.

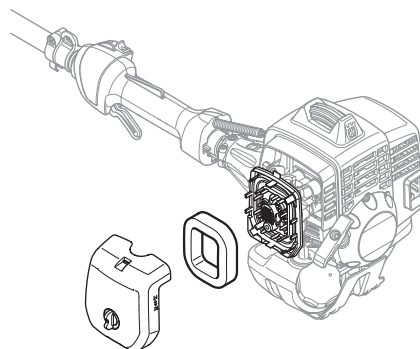

V extrémne prašnom prostredí čistite filter každých 25 hodín alebo častejšie.

Čistenie vzduchového filtra

Odstráňte kryt vzduchového filtra a vytiahnite filter. Umyte ho v teplej mydlovej vode. Pred vložением skontrolujte, či je filter suchý.

Vzduchový filter, ktorý sa používa nejakú dobu, nemožno celkom očistiť. Preto sa musí v pravidelných intervaloch nahrádzať novým. **Poškodený filter sa musí vždy vymeniť.**

Palivový filter

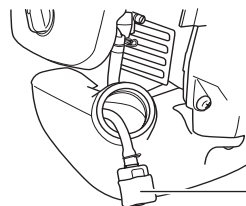

1 Palivový filter

Ak sa do motora dodáva nedostatočné množstvo paliva, otvorte viečko palivovej nádrže a skontrolujte, či nie je znečistený palivový filter.

ÚDRŽBA

Kuželový prevod



Prevod so šikmým ozubením je naplnený správnym množstvom mazadla už vo výrobnom závode. Napriek tomu pred použitím stroja treba skontrolovať, či je prevod s kuželovým ozubením naplnený mazadlom do troch štvrtín. Používajte špeciálne mazadlo firmy HUSQVARNA.

Mazivo v kuželovom ozubenom prevode nie je zvyčajne potrebné meniť, mení sa iba v prípade opráv.

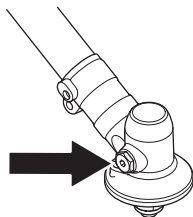

Zapaľovacia sviečka



Stav zapaľovacej sviečky je ovplyvnený:

- Nesprávnym nastavením karburátora.
- Nesprávnou zmesou paliva (príliš veľa alebo nesprávny druh oleja).
- Znečisteným filtrom.

Tieto činitele spôsobujú povlaky na elektródach zapaľovacej sviečky, ktoré môžu mať za následok prevádzkové problémy a štartovacie ťažkosti.

Ak má stroj nízky výkon, problémy pri naštartovaní alebo beží nedostatočne: pred vykonaním akýchkoľvek ďalších krokov vždy skontrolujte zapaľovaciu sviečku. Ak je zapaľovacia sviečka znečistená, vyčistite ju a skontrolujte, či medzera medzi elektródami je 0,9 – 1,0 mm. Zapaľovaciu sviečku je potrebné vymeniť po približne mesiaci prevádzky, v prípade potreby aj skôr.

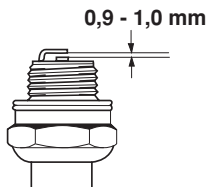

UPOZORNENIE! Vždy používajte odporúčaný typ zapaľovacej sviečky! Nesprávna zapaľovacia sviečka môže vážne poškodiť piest/valec. Skontrolujte, či je zapaľovacia sviečka správne nasadená.

ÚDRŽBA

Plán údržby

Nasleduje zoznam postupov údržby, ktoré musíte vykonať. Väčšina z nich je opísaná v časti Údržba. Používateľ môže vykonávať iba údržbu a servis popísané v návode na obsluhu. Náročnejšie práce sa musia vykonávať v autorizovanej servisnej dielni.

Údržba	Denná údržba	Týždenná údržba	Mesačná údržba
Vyčistite vonkajšok stroja.	X		
Skontrolujte, či postroj nie je poškodený.	X		
Skontrolujte, či poistná páčka plynu a plyn z hľadiska bezpečnosti fungujú správne.	X		
Skontrolujte, či rukoväť a držadlo nenesú známky poškodenia a či sú správne zaistené.	X		
Skontrolujte, či vypínač funguje správne.	X		
Skontrolujte, či pri voľnobehu nerotuje rezací nástroj.	X		
Vyčistite vzduchový filter. Vymeňte ho, ak je to potrebné.	X		
Skontrolujte, či kryt nie je poškodený alebo prasknutý. Ak bol kryt vystavený úderom, alebo ak je prasknutý, potom sa musí vymeniť.	X		
Skontrolujte, či je nôž riadne vycentrovaný, či je ostrý a či nie je prasknutý. Nevycentrovanej nôž bude vyvolávať vibrácie a môže zapríčiniť poškodenie stroja.	X		
Skontrolujte, či žacia hlava nie je poškodená alebo prasknutá. V prípade potreby vymeňte žaciu hlavu.	X		
Skontrolujte, či je poistná matica rezacieho nástroja správne utiahnutá.	X		
Skontrolujte, či je transportný kryt noža v poriadku a či je správne zaistený.	X		
Skontrolujte, či sú matice a skrutky dotiahnuté.	X		
Skontrolujte, či z motora, nádrže na palivo alebo palivových vedení nepresakuje palivo.	X		
Skontrolujte štartér a štartovaciu šnúru.		X	
Skontrolujte, či nie sú poškodené časti na tlmenie vibrácií.		X	
Vyčistite vonkajšok zapalovacej sviečky. Odmontujte ju a skontrolujte medzeru medzi elektródami. Nastavte medzeru na 0,6 - 0,7 mm alebo vymeňte zapalovaciu sviečku. Skontrolujte, či je zapalovacia sviečka správne nasadená.		X	
Vyčistite vonkajšok karburátora a priestor okolo neho.		X	
Skontrolujte, či je kužeľový ozubený prevod naplnený do troch štvrtín mazadlom. V prípade potreby špeciálne mazadlo doplňte.		X	
Skontrolujte, či nie je palivový filter znečistený a či nie je palivová hadica prasknutá alebo inak poškodená. Vymeňte ich, ak je to potrebné.			X
Skontrolujte všetky káble a pripojenia.			X
Skontrolujte, či nie sú spojka, pružiny spojky a bubon spojky opotrebované. Potrebnú výmenu vykoná autorizovaná servisná dielňa.			X
Vymeňte zapalovaciu sviečku. Skontrolujte, či je zapalovacia sviečka správne nasadená.			X

TECHNICKÉ ÚDAJE

Technické údaje

233RJ

Motor

Objem valca, cm ³	29,5
Vrtanie valca, mm	38,0
Zdvih, mm	26
Otáčky pri voľnobehu, ot./min.	3000
Odporúčané maximálne otáčky pri voľnobehu, ot./min.	11500
Rýchlosť vývodného hriadeľa, ot./min.	7880
Max. výkon motora podľa ISO 8893, kW/ ot./min.	1,0/8000
Tlmič katalyzátora výfuku	Nie

Zapaľovací systém

Zapaľovacia sviečka	NGK CMR7H-10
Medzera medzi elektródami, mm	0,9-1,0

Palivový a mazací systém

Kapacita palivovej nádrže, litre	0,75
----------------------------------	------

Hmotnosť

Hmotnosť bez paliva, rezného nástroja a chrániča, kg	5,5
--	-----

Emisie hluku

(pozri poznámku 1)

Hladina akustického výkonu, meraná v dB(A)	111
Hladina akustického výkonu, garantovaná L _{WA} dB(A)	112

Hladina hluku

(viď poznámka 2)

Ekvivalentná hladina akustického tlaku pri uchu používateľa meraná podľa normy EN ISO 11806 a ISO 22868, dB(A):

Vybavený vyžínacou hlavou (originál)	98
Vybavený nožom na trávu (originál)	95

Hladiny vibrácií

(viď poznámka 3)

Ekvivalentná hladina vibrácií (a_{hw,eq}) na rukovätiach, meraná podľa normy EN ISO 11806 a ISO 22867, m/s².

Vybaven vyžínacou hlavou (originál), vľavo/vpravo	7,1/3,7
Vybavený nožom na trávu (originál), vľavo/vpravo	2,6/1,7

Poznámka 1: Emisie hluku do okolia sa merajú ako akustický výkon (L_{WA}) v súlade so smernicou EÚ 2000/14/ES. Uvádzaná hladina akustického výkonu pre stroj bola meraná s originálnym rezacím nástrojom, ktorý produkuje najvyššiu úroveň. Rozdiel medzi zaručeným a nameraným akustickým výkonom je, že zaručený akustický výkon zahŕňa aj rozptyl výsledkov merania a rozdiely medzi jednotlivými strojmi rovnakého modelu v súlade so smernicou 2000/14/ES.

Poznámka 2: Uvádzané údaje pre ekvivalentnú hladinu akustického tlaku majú typický štatistický rozptyl (štandardnú odchýlku) 1 dB (A).

Poznámka 3: Uvádzané údaje pre ekvivalentnú hladinu vibrácií majú typický štatistický rozptyl (štandardnú odchýlku) 1 m/s².

TECHNICKÉ ÚDAJE

Schválené príslušenstvo	Typ	Kryt na rezací nástroj, art. č.
Nástroje na kosenie trávy	Grass 255-4 (Ø 255 4-zub.)	503 93 42-02
	Multi 255-3 (Ø 255 3 zub.)	503 93 42-02
Plastové nože	Tricut Ø 300 mm (Samostatné čepele majú katalógové číslo 531 01 77-15.)	503 93 42-02
Žacia hlava	T25 (kábel Ø 2,0 – 2,7 mm)	503 97 71-01 / 503 93 42-02
	T35, T35x (kábel Ø 2,4 – 3,0 mm)	503 97 71-01 / 503 93 42-02
	S35 (kábel Ø 2,4 – 3,0 mm)	503 97 71-01 / 503 93 42-02
Podporná miska	Zafixovaný	-

EÚ vyhlásenie o zhode (Uplatňuje sa iba na Európu)

My, spoločnosť **Husqvarna AB**, SE-561 82 Huskvarna, Švédsko, tel.: +46-36-146500, prehlasujeme, že krovinořezy **Husqvarna 233RJ** so sériovými číslami datovanými od roku 2009 (rok sa zreteľne uvádza na výkonovom štítku, po čom nasleduje sériové číslo), vyhovujú požiadavkám SMERNICE RADY:

- zo 17. mája 2006, „Smernica o strojoch“ **2006/42/ES**.
- Z 15. decembra 2004 „ohľadom elektromagnetickej kompatibility“ **2004/108/EEC**.
- z 8. 5. 2000 „ohľadom emisií hluku do okolia“ **2000/14/EG**. Hodnotenie zhody podľa dodatku V. Informácie o emisiách hluku nájdete v kapitole Technické údaje.

Boli uplatnené nasledovné normy: **EN ISO 12100-2:2003, CISPR 12:2007, EN ISO 11806:2008**

SMP Svensk Maskinprovning AB, Fyrisborgsgatan 3, SE-754 50 Uppsala, Švédsko, vykonal dobrovoľnú typovú skúšku pre Husqvarna AB. Certifikát má číslo: **SEC/09/2177**

Huskvarna 29.januára 2009



Bo Jonsson, Development manager (Oprávnený zástupca spoločnosti Husqvarna AB a zodpovedný za technickú dokumentáciu.)

SÜMBOLITE TÄHENDUS

Sümbolid

ETTEVAATUST! Puhastussaag, võsalõikur või trimmer võivad vale või hooletu käsitsemise korral olla ohtlikud seadmed, mis võivad põhjustada operaatore või teiste isikute tõsiseid vigastusi või hukkumist. Sellepärast on vaja kasutusjuhend läbi lugeda ja kõigest aru saada.

Loe käsitsemisõpetus põhjalikult läbi, et kõik eeskirjad oleksid täiesti arusaadavad, enne kui seadet kasutama hakkad.

Kasuta alati:

- Kaitsekiivrit, kohtades, kus on langevate esemete oht.
- Heakskiidetud kõrvaklappe
- Heakskiidetud silmakaitseid

Väljuva võlli suurim pöörlemiskiirus, p/m

Seade vastab EL kehtivatele direktiividele.

Väljaviskuvate ning tagasipõrkavate asjade oht.

Seadme juht on kohustatud jälgima, et inimesed ja loomad ei tuleks töö ajal lähemale kui 15 m.

Rohu- või võsakettaga seade võib jõuliselt tagasi või kõrvale lüüa, kui ketas puutub vastu liikumatut eset. Seda nimetatakse tagasilöögiks. Lõikeketas võib jala või kää küljest ära löigata. Hoidke inimesed ja loomad seadmest vähemalt 15 m kaugusel.

Mürgistusnööled, mis tähistavad piirasendeid käepideme kinnitamiseks.

Kasuta alati heakskiidetud kaitsekindaid.



Kasuta libisemiskindlaid ning tugevaid sääriskindaid.



Mõeldud ainult mittemetallist paindlike lõikeosade jaoks, nagu jõhviga trimmeripea.



Ümbristesvasse keskkonda leviv müra vastavalt Euroopa Ühenduse direktiivile. Andmed seadme emissiooni kohta on toodud peatükis Tehnilised andmed ja etiketil.



Hoiduge kuumade pindadega kokku puutumast.



Ülejäänud seadmel toodud sümbolid/tähised vastavad erinevates riikides kehtivatele sertifitseerimisnõuetele.

Enne kui hakkad kontrollima või hooldama, lülita mootor välja, lükates lüliti asendisse STOP.

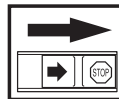

Kasuta alati heakskiidetud kaitsekindaid.

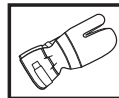

Korrapärane puhastus vajalik.

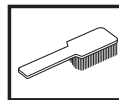

Visuaalne kontroll.



SISUKORD

Sisukord

SÜMBOLITE TÄHENDUS	
Sümbolid	220
SISUKORD	
Sisukord	221
Enne käivitamist tuleb meeles pidada järgmist:	221
SISSEJUHATUS	
Lugupeetud tarbijal!	222
MIS ON MIS?	
Mis on mis?	223
ÜLDISED OHUTUSEESKIRJAD	
Tähtis	224
Isiklik ohutusvarustus	224
Seadme ohutusvarustus	225
Lõikeseade	228
KOOSTAMINE	
J-kujulise käepideme paigaldamine	230
Lõiketera ja trimmeripea paigaldamine	230
Transportimiskatte paigaldamine	231
KÜTUSE KÄSITSEMINE	
Ohutusnõuded kütuse käsitsemisel	232
Küttesegu	232
Tankimine	233
KÄIVITAMINE JA SEISKAMINE	
Kontroll enne käivitamist	234
Käivitamine ja seiskamine	234
TÖÖVÕTTED	
Üldised tööeeskirjad	236
HOOLDUS	
Karburaator	239
Õhufilter	239
Kütusefilter	239
Nurkreduktor	240
Süüteküünlad	240
Hooldusskeem	241
TEHNILISED ANDMED	
Tehnilised andmed	242
EÜ kinnitus vastavusest	243

Enne käivitamist tuleb meeles pidada järgmist:

Loe käsitsemisõpetus hoolikalt läbi.



ETTEVAATUST! Pikaajaline müra võib tekitada püsiva kuulmiskahjustuse. Sellepärast tuleb alati kanda heakskiidetud kõrvaklappe.



ETTEVAATUST! Seadme algset konstruktsiooni ei tohi muuta ilma tootja loata. Kasuta alati originaalosi. Lubamatud muudatused ja varuosad võivad põhjustada raskeid või isegi eluohtlikke kehavigastusi operaatorile ja teistele.



ETTEVAATUST! Puhastussaa, võsalõikur või trimmer võivad vale või hooletu käsitsemise korral olla ohtlikud seadmed, mis võivad põhjustada operaatori või teiste isikute tõsiseid vigastusi või hukkumist. Sellepärast on vaja kasutusjuhend läbi lugeda ja kõigest aru saada.

SISSEJUHATUS

Lugupeetud tarbija!

Õnnitleme teid, et olete valinud Husqvarna toote! Husqvarna ajalugu algab juba aastast 1689, kui kuningas Karl XI käsul rajati Huskvarna jõe äärde tehas tahtpüsside valmistamiseks. Asukoht Huskvarna jõe ääres oli üsnagi loogiline, sest see võimaldas tootmiseks kasutada vee jõudu. Husqvarna tehase enam kui 300-aastase tegutsemisaja kestel on seal toodetud väga erinevaid tooteid alates puupliitidest kuni moodsate köögiseadmete, õmblusmasinate, jalgrataste ja mootorratasteni välja. 1956. aastal tuli välja Husqvarna esimene mootori jõul töötav muruniiduk, kolme aasta möödudes – aastal 1959 – järgnes sellele mootorsaag. Samas valdkonnas töötab Husqvarna ka täna.

Täna on Husqvarna maailma juhtivaid aiandus- ja metsandustoodete tootjaid, kes seab esikohale seadmete kvaliteedi ja tehnilised näitajad. Meie äriidee on toota, arendada ja turustada mootori jõul töötavaid seadmeid aianduse, metsanduse ja ehituse ning tööstuse jaoks. Husqvarna eesmärk on luua seadmeid, mis on esirinnas ja sellepärast ongi meie seadmetele iseloomulikud mitmed kasulikud lahendused, mis tagavad seadmete ergonoomilisuse, kasutajasõbralikkuse, turvalisuse, keskkonnasõbralikkuse ja tõhususe.

Me oleme veendunud, et te hindate kõrgelt meie toodete kvaliteeti ja tehnilisi näitajaid, ning seda ka tulevikus. Kui te ostate meie toote, on teile tagatud professionaalne abi nii seadmete hooldamise kui parandamise osas. Kui seadme müüja juures pole volitatud töökoda, küsige, kus on meie lähim volitatud töökoda.

Me loodame, et jäite oma ostuga rahule ja sellest saab teie hea abimees pikkadeks aastateks. Ärge unustage, et seadme kasutusjuhend on väärtuslik abimees. See aitab teid oluliselt oma seadme tööiga pikendada, kui te järgite neid soovitusi, mis on juhendis toodud seadme hooldamise, korrastamise ning parandamise kohta. Kui te kord müüte selle seadme ära, andke sellega uuele omanikule kaasa ka kasutusjuhend.

Täname, et te valisite endale kasutamiseks Husqvarna toote!

Husqvarna AB töötab pidevalt oma toodete edasiarendamise alal ja jätab seetõttu endale õiguse teha muuhulgas muudatusi toodete kuju ja välimuse osas.

MIS ON MIS?

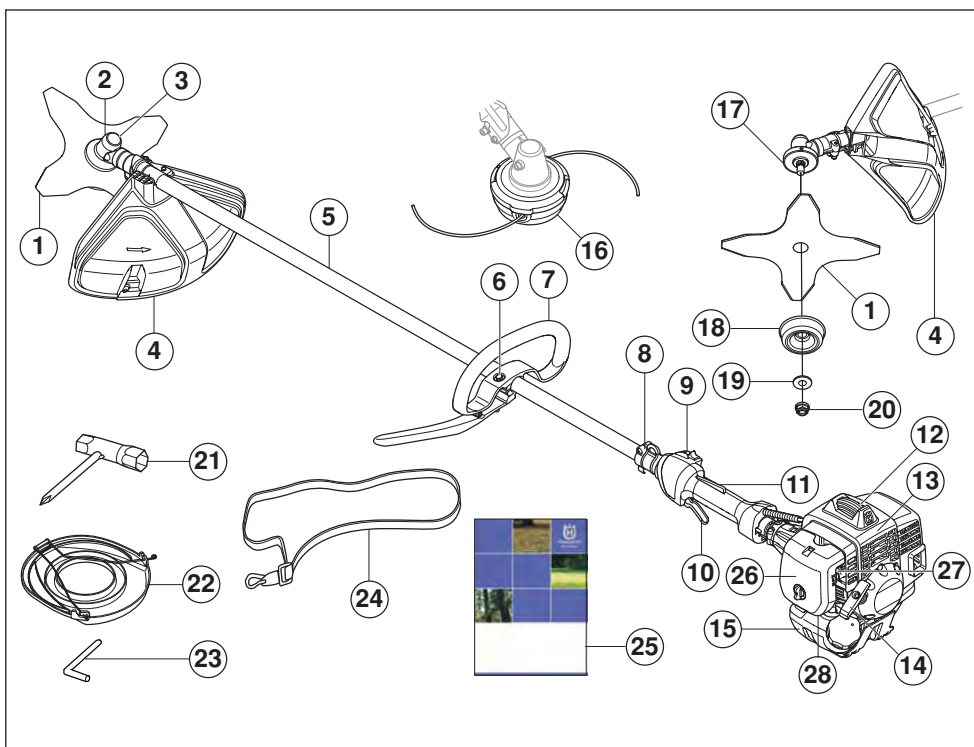

Mis on mis?

- | | |
|--------------------------------------|------------------------|
| 1 Lõiketera | 15 Kütusepaak |
| 2 Nurkreduktor | 16 Trimmeripea |
| 3 Määrdeaine lisamine, nurkreduktor | 17 Vedamisketas |
| 4 Lõikeosa kaitsekate | 18 Tugikuppel |
| 5 Vars | 19 Tugiäärrik |
| 6 Juhtraua reguleerimine | 20 Kinnitusmutter |
| 7 J-kujuline käepide | 21 Teramutri võti |
| 8 Rakmete (kanderihma) kinnituspunkt | 22 Transportkaitse |
| 9 Seiskamislüliti | 23 Splint |
| 10 Gaasihoovastik | 24 Kanderihmad, rakmed |
| 11 Gaasihoovastiku sulgur | 25 Käsitsemisõpetus |
| 12 Süütepea ja süüteküünel | 26 Õhufiltri kaas |
| 13 Silindri kate | 27 Õhuklapp |
| 14 Käiviti käepide | 28 Kütusepump |

ÜLDISED OHUTUSEESKIRJAD

Tähtis

TÄHTIS!

Seade on ette nähtud ainult rohu lõikamiseks.

Ainukesed tarvikud selle mootoriga kasutamiseks on peatükis Tehnilised andmed loetletud meie poolt soovitatud lõikeosad.

Ära kunagi tööta seadmega, kui oled väsinud, alkoholi tarvitanud või kui oled saanud ravimit, mis mõjub su nägemisele, otsustus- või keskendumisvõimele.

Kanna isiklikku ohutusvarustust. Juhised on toodud alajaotuses Isiklik ohutusvarustus.

Ära kunagi kasuta seadet, mille ehitust on muudetud.

Ära kasuta vigastatud seadet. Kontrolli ja hoolda seadet korrapäraselt, nagu käsitlemisõpetuses nõutud. Teatud hooldust tohib teha ainult vastava väljaõppe saanud spetsialist. Juhised on toodud alajaotuses Hooldus.

Enne käivitamist tuleb paigaldada kõik seadme katted, kaitsed ja käepidemed. Veenduge, et süüteküünla kate ja süütejuhe oleksid kahjustamata, et ära hoida elektrilöögi ohtu.

Seadme operaator on kohustatud jälgima, et inimesed ja loomad ei tuleks töö ajal lähemale kui 15 m. Kui samas kohas töötab mitu juhti, peab ohutusvahemaa olema vähemalt kaks puu kõrgust, kuid mitte alla 15 meetri.



ETTEVAATUST! Seade tekitab töötades elektromagnetvälja. Teatud tingimustel võib väli häirida aktiivsete või passiivsete meditsiiniliste implantaatide tööd. Tõsiste või surmaga lõppevate kahjustuste riski vähendamiseks soovitame meditsiinilisi implantaate kasutataval inimestel pidada seadme kasutamise eel nõu oma arsti ja implantaadi valmistajaga.



ETTEVAATUST! Kui mootor töötab suletud või halva õhutusega ruumis, võib seade põhjustada lämbumissurma või vingugaasimürgistuse.

Isiklik ohutusvarustus

TÄHTIS!

Puhastussaa, võsalõikur või trimmer võivad vale või hooletu käsitsemise korral olla ohtlikud seadmed, mis võivad põhjustada operaatori või teiste isikute tõsiseid vigastusi või hukkumist. Sellepärast on vaja kasutusjuhend läbi lugeda ja kõigest aru saada.

Seadmega töötamisel tuleb kasutada ettenähtud isiklikku kaitsevarustust. Isiklik kaitsevarustus ei välista õnnetusi, kuid vähendab vigastuse astet. Palu seadme müüjalt abi sobiva varustuse valimisel.



ETTEVAATUST! Kui kasutate kuulmiskaitset (kõrvaklappe), ole tähelepanelik helide, hõigete ja hoiatussignaalide suhtes. Mootori seiskumisel võta kohe kõrvaklapid ära.

KIIVER

Kaitsekiivrit, kohtades, kus on langevate esemete oht.

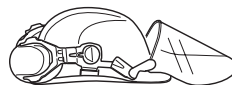

KÕRVAKLAPID

Peab kasutama küllaldase helisummutusefektiga kõrvaklappe.



SILMAKAITSED

Alati tuleb kasutada heakskiidetud silmakaitset. Visiiri kasutamisel tuleb lisaks kasutada kooskõlastatud kaitseprille. Kooskõlastatud kaitseprillide all mõeldakse selliseid prille, mis vastavad standardile ANSI Z87.1 USA-s või EN 166 Euroopa Liidu riikides.



KINDAD

Kindaid peab kasutama, kui selleks on vajadus, nt. lõikeosa monteerimisel.



SÄÄRIKUD

Kandke teraskaitsega ja hästi haarduva tallaga saapaid.



RIIETUS

Riietuseks kasuta rebenemisele vastupidavat materjali ja hoidu liiga avaratest riietest, mis kergelt takerduvad okstesse ja vitstesse. Seadmega töötamisel kanna alati tugevaid pikki pükse. Ärge kanna lühikesi pükse, ehteid, lahtiseid jalatseid, ära käi paljajalu. Jälgi, et lahtised juukseid ei ulatuks õlgadeni.

ÜLDISED OHUTUSEESKIRJAD

ESMAABI

Kanna hoolt, et esmaabivarustus oleks alati käepärast.



Seadme ohutusvarustus

Käesolevas käsitletakse seadme ohutusvarustust, selle toimimist, kontrollimist ning põhihooldust, mis tagab ohutu töö. Peatükis Mis on mis? on näidatud detailide paiknemine seadmel.

Kui seadet ei hooldata õigesti ja korrapäraselt ja seadet ei paranda asjatundja, võib seadme tööga lüheneda ja tekkida oht õnnetuste tekkeks. Lisateabe saamiseks võta ühendust lähima hooldustöökajaga.

TÄHTIS! Seadme hooldus ja parandamine nõuab eraldi väljaõpet. See kehtib eriti ohutusvarustuse kohta. Kui seade ei vasta allpool toodud nõuetele, vii see hoolduspunkti. Meie toodetele on tagatud professionaalne hooldus ja parandus. Kui seadme müüja ei tegele hooldusega, palu teda juhatada sind lähimasse hoolduspunkti.



ETTEVAATUST! Ära kasuta kunagi vigase ohutusvarustusega seadet. Ohutusvarustust tuleb käesolevas toodud eeskirjade kohaselt hooldada ja kontrollida. Vajadusel lasta seadme hooldustöökajas parandada.

Gaashoovastiku sulgur

Gaashoovastiku sulgur on konstrueeritud takistamaks tahtmatut gaasi andmist. Kui vajutate sulgurit (A) käepidemest haarates, vabaneb gaashoovastik (B). Käepidemest lahti lastes lähevad nii gaashoovastik kui sulgur tagasi algasendisse. Seda liigutust juhivad kaks iseseisvat tagasitõmbevedru. Gaashoovastik sulgeb automaatselt tühikäigule kohe, kui lased käepideme käest.

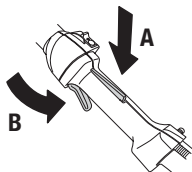

Kontrolli, kas gaashoovastik sulgub tühikäigul, kui gaashoovastiku sulgur läheb oma lähteasendisse.

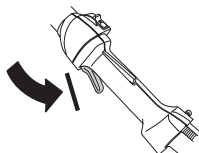

Vajuta gaashoovastiku sulgurit ja kontrolli, kas see läheb, kui lased ta lahti, tagasi algasendisse.

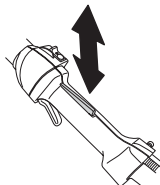

Kontrolli, kas gaashoovastik ja gaashoovastiku sulgur liiguvad vabalt ja kas tagasitõmbevedrud töötavad korralikult.

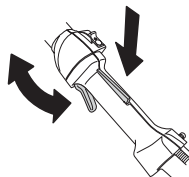

Vt. alajaotust Käivitamine. Käivita seade ja anna täisgaasi. Lase gaashoovastik lahti ja kontrolli, et löikeosa jääks täiesti seisma. Kui löikeosa pöörleb, kui gaashoovastik on tühikäiguasendis, pead kontrollima karburaatori tühikäigu reguleerimist. Vt. juhiseid alajaotuses Korrashoid.

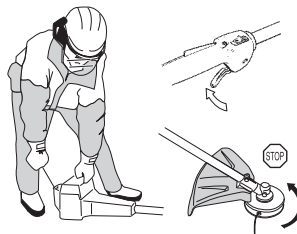

Seiskamisüliti

Mootori väljalülitamiseks kasuta seiskamisülitiit.

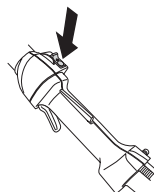

Käivita mootor ja kontrolli, kas mootor seiskub, kui lükkad ülitiit seiskamisasendisse.

ÜLDISED OHUTUSEESKIRJAD

Lõikeosa kaitsekate

Kaitsekate hoiab ära, et lõikeseadmest ei viskuks midagi operaatori suunas. Samuti takistab see operaatorit lõikeosa vastu puutumast.

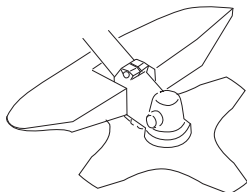

Vaata, et kaitsekate oleks vigastusteta ja seal poleks pragusid. Vaheta kaitsekate välja, kui see on saanud lööke või on pragunenud.

Kasuta ettenähtud lõikeosa kaitsekate. Vt. peatükki Tehnilised andmed.



ETTEVAATUST! Lõikeosa ei tohi mingil juhul kasutada, paigaldamata heakskiidetud kaitsekate. Vt peatükki Tehnilised andmed. Vale või vigane kaitsekate võib põhjustada inimestele tõsiseid vigastusi.

Vibratsioonisummutussüsteem

Seade on varustatud vibratsioonisummutussüsteemiga, mis vähendab vibratsiooni ja teeb seadme kasutamise mugavaks.

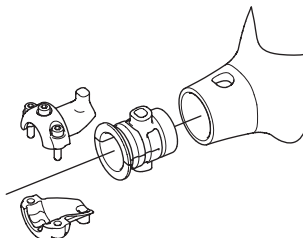
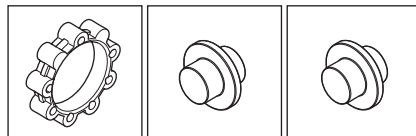
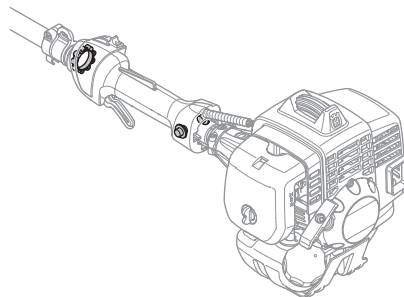

Valesti mähitud jõhvi või korrast ära lõikeosa kasutamine (valet tüüpi või valesti teritatud lõikeosa, vt. juhiseid alajaotusest Tera viilimine) tõstab vibratsioonitaset.

Vibratsioonisummutussüsteem vähendab vibratsiooni, mis kandub käepidemesse seadme mootorist ja lõikesedmetest.

Kontrolli korrapäraselt, et amortiseerivad elemendid ei oleks pragunenud ega deformeerunud. Kontrollige, et summutuselemendid oleksid terved ja korralikult kinnitatud.



ETTEVAATUST! Tugeva vibratsiooniga töötamine võib põhjustada vereringe- või närvikahjustusi, eriti neil, kel on vereringehäireid. Pöördu arsti poole, kui ilmneb nähte, mis võivad olla vibratsioonist põhjustatud. Sellisteks nähtudeks on näiteks muudatused nahas või nahavärvis, surin, nõelatorked, tundetus, nõrkus, värvimuutused nahal. Nimetatud nähtused esinevad tavaliselt sõrmedes, käelabades ja randmetes. Oht on suurem külma korral.

ÜLDISED OHUTUSEESKIRJAD

Summuti

Summuti ülesandeks on hoida minimaalset mürataset ja suunata mootori heitgaasid operaatorist eemale. Katalüsaatoriga summuti on konstrueeritud ka selleks, et vähendada kahjulike ainete hulka heitgaasides.

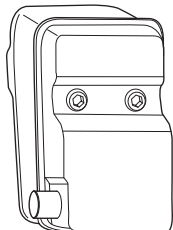

Ära kasuta kunagi vigastatud summutiga seadet.

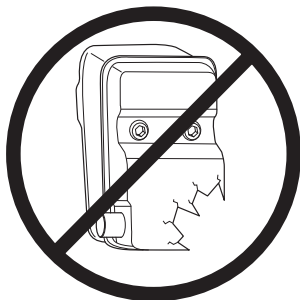

Kontrolli korrapäraselt, kas summuti on kindlalt seadme külge kinnitatud.

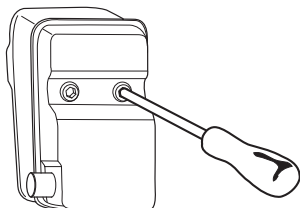

Kui seadmel on summuti, mis on varustatud sädemepüüdjaga, peab ka seda ühtlaste ajavahemike järel puhastama. Saastunud võrguga sädemepüüdja tõttu võib mootor üle kuumeneda ja katki minna.



ETTEVAATUST! Katalüsaatorsummuti on kasutamise ajal ja ka peale seismajäämist väga kuum. See kehtib ka tühikäigu puhul. Selle puudutamine võib tekitada naha põletust. Ole tuleoahu suhtes tähelepanelik!



ETTEVAATUST! Summuti sisaldab kemikaale, mis võivad olla kantserogeense toimega. Vältige kokkupuudet nende ainetega, kui summuti katki läheb või saab kahjustada.



ETTEVAATUST! Mõtle selle peale: Mootori heitgaasid on kuumad ja võivad sisaldada sädemeid, mis võivad tekitada tulekahju. Sellepärast ära käivita seadet kunagi ruumis sees ega tuleohtlike materjalide ligidal!

Kinnitusmutter

Mõnede lõikeosade kinnitamiseks kasutatakse kinnitusmutrit.

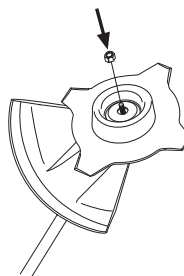

Kinnikeeramisel keeratakse mutrit lõikeosa pöörlemisele vastassuunas. Lahtikeeramiseks keeratakse mutrit lõikeosa pöörlemissuunas. (NB! Mutter on vasakkeermega.) Keerake mutter mutrivõtme abil kinni.

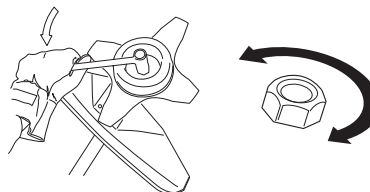

Kinnitusmutri nailonlukusti ei tohi olla nii kulunud, et seda saab keerata näppudega. Lukusti peab pidama vähemalt jõumomendiga 1,5 Nm. Peale umbes 10-kordset keeramist tuleb mutter välja vahetada.

ÜLDISED OHUTUSEESKIRJAD

Lõikeseade

Käesolev peatükk räägib õige lõikeseadme valimisest ja selle hooldamisest, et:

- Vähendada tagasiviskumise ohtu.
- Tagada seadme maksimaalne tööviljakus.
- Pikendada lõikeseadme eluiga.

TÄHTIS!

Lõikeosa tohib kasutada ainult koos selleks ette nähtud kaitsekattega! Vt. peatükki Tehnilised andmed.

Vaata lõikeosa kasutusjuhendist, kuidas toimub õigesti jõhvi paigaldamine ja kuidas valida jõhvi läbimõõtu.

Jälgi, et lõiketera hambad oleksid teritatud! Järgi meie soovitusi. Vaata ka lõiketera pakendil toodud õpetust.



ETTEVAATUST! Lülita alati mootor välja, enne kui hakkad lõikeosaga midagi tegema. See jätkab pöörlemist ka peale seda, kui oled gaasihoovastiku lahti lasknud. Kontrolli, et lõikeosa oleks täielikult seiskunud ja võta süüteküünla juhe enne tööde alustamist lahti.



ETTEVAATUST! Vale lõikeosa või valesti teritatud lõiketera kasutamine on ohtlik ja suurendab tagasilöögi ohtu.

Lõikeseade

Rohutera ja rohunuga on mõeldud jämedama rohu lõikamiseks.

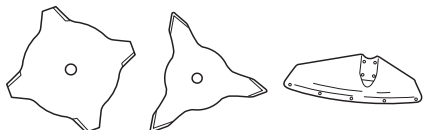

Trimmeripea on mõeldud rohu trimmimiseks.



Üldised eeskirjad



Lõikeosa tohib kasutada ainult koos selleks ette nähtud kaitsekattega! Vt. peatükki Tehnilised andmed.

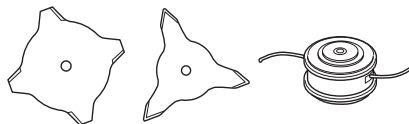

Jälgi, et lõiketera hambad oleksid teritatud! Järgi meie juhiseid ja kasuta soovitatud teritusmalli. Valesti teritatud või vigastatud lõiketera on ohtlik kasutada.

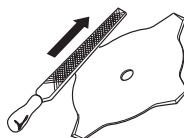

Kontrolli lõikeosa seisukorda, et seal poleks vigastusi või pragusid. Vigastatud või pragudega lõikeosad tuleb välja vahetada.

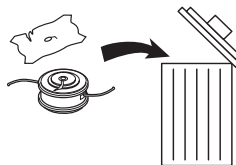

Rohunoga ja rohutera teritamine



- Järgi lõikeosa pakendil toodud teritamishuiseid. Nii lõikenuga kui ka lõiketera teritatakse lihtlameviiliga.
- Terita kõiki tera otsi ühevõrra, et tera jääks tasakaalu.

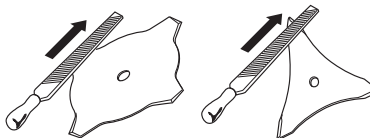

ETTEVAATUST! Tera tuleb alat vahetada uue vastu, kui see on paindunud, kõver, pragunenud, murdunud või teisiti vigastatud. Ära ürita kunagi kõverat tera sirgeks teha, et seda uuesti kasutada. Kasuta alati ainult ettenähtud tüüpi originaalterasid.

ÜLDISED OHUTUSEESKIRJAD

Trimmeripeea

TÄHTIS!

Jälgi, et jõhv oleks trumlile keritud ühtlaselt tugevalt, vastasel korral tekivad seadmes tervisele kahjulikud vibratsioonid.

- Kasuta ainult soovitatud trimmeripäid ja –jõhve. Need on tootja poolt järgi proovitud ja sobitatud teatud mootori suurusele. Eriti tähtis on see täisautomaatse trimmeripeea korral. Kasuta ainult ettenähtud lõikeosaid. Vt. peatükki Tehnilised andmed.

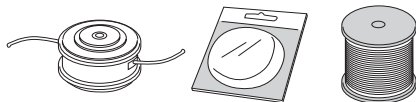

- Üldiselt nõuab väiksem seade väiksemaid trimmeripäid ja vastupidi. Põhjuseks on asjaolu, et mootor peab heitma jõhvi lõikuripeast radiaalselt eemale ja samas olema võimeline vastu panema lõigatava rohu takistusele.
- Tähtis on ka jõhvi pikkus. Pikem jõhv nõuab tugevamat mootorit kui lühike, kuigi jõhvid on ühesuguse läbimõõduga.
- Kontrolli, et trimmerikaitse peal asetsev nuga ei oleks vigastatud ega kadunud. See lõikab jõhvi pikkuse parajaks.
- Et pikendada jõhvi eluiga, võid selle panna paariks päevaks vette. Sellega läheb jõhv sitkemaks ja vastupidavamaks.

KOOSTAMINE

J-kujulise käepideme paigaldamine



- Paigalda käepide varre vastu. Jälgi, et käepide asetataks paigale vastavalt varrel olevale noolele.

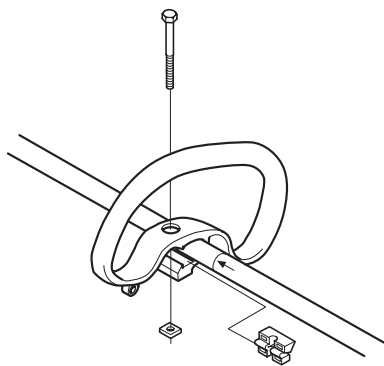

- Seadista silmuskäepidet seda vastavalt nihutades.
- Paigaldage mutter ja kruvi. Ärge liiga kõvasti pingutage!
- J-kujuline käepide kinnitatakse silmuskäepideme külge kolme poldiga, nagu näidatud joonisel.

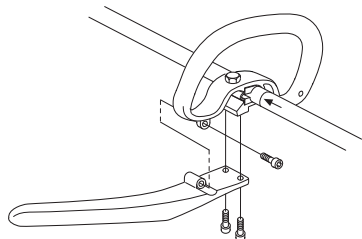

- Tee peenseadistus, et trimmeriga oleks mugav töötada. Seejärel pinguta kruvi või vastavat kinnitushooba.

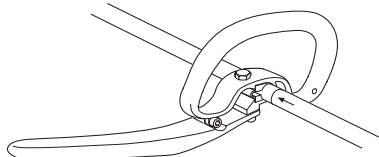

ETTEVAATUST! J-kujulise käepideme võib paigaldada ainult siis, kui kasutatakse rohunuga, rohutera või plastnuga ja trimmeripead. J-kujulise käepidet ei tohi mingil juhul kasutada saeteraga.

Lõiketera ja trimmeripea paigaldamine



ETTEVAATUST!

Lõikeosa monteerimisel on äärmiselt tähtis, et vedamisketta/tugiääriku juhtimiskese satuks õigesti lõikeosa keskauku. Valesti monteeritud lõikeosa võib põhjustada tõsiseid ja/või eluohtlikke vigastusi.

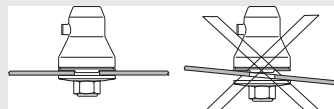

ETTEVAATUST! Lõikeosa ei tohi mingil juhul kasutada, paigaldamata heakskiidetud kaitsekate. Vt peatükki Tehnilised andmed. Vale või vigane kaitsekate võib põhjustada inimestele tõsiseid vigastusi.

TÄHTIS! Sae- ja rohutera tohib kasutada ainult siis, kui seade on varustatud õige juhtraua, terakaitse ja rakmetega.

Terakaitse, rohutera ja rohunoa paigaldamine



- Terakaitse/kombikaitse (A) pannakse selleks ette nähtud kohta varre ümber ja kinnitatakse kruviga (L). TÄHELEPANU! Kasuta soovitatud terakaitset. Vt. ptk. Tehnilised andmed.

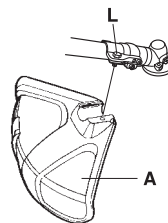
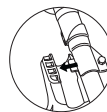

- Monteeri vedamisketas (B) väljuvale völliile.
- Vea teravõlli ringi kuni üks vedamisketta aukudest ühtib reductori auguga.
- Pane auku splint (C), et völli lukustuks.
- Pane lõiketera (D), tugikuppel (E) ning tugiaärik (F) väljaulatuvale völliile.
- Paigalda mutter (G). Kinnita mutter momendiga 35–50 Nm (3,5–5 kpm). Kasuta alati komplekti kuuluvat toruvõtit. Hoia võtme varrest nii lähedalt terakaitsele kui

KOOSTAMINE

võimalik. Mutter läheb kinni, kui võtit keeratakse vastu pöörlemissuunda (TÄHELEPANU! vasakkeere).

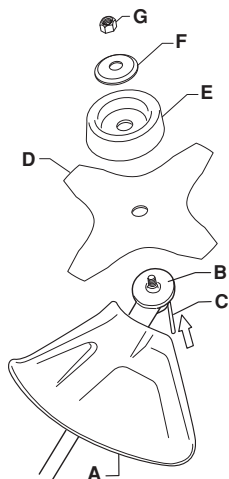

Trimmerikaitse ja trimmeripea paigaldamine



- Paigalda trimmeripeaga töötamiseks ettenähtud kaitsekate (A). Kaitsekate/kombikaitse pannakse varre ümber ja kinnitatakse kruviga (L).

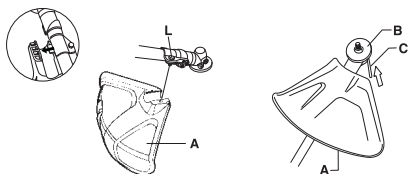

- Monteeri vedamisketas (B) väljuvale völliile.
- Vea teravölli ringi kuni üks vedamisketta aukudest ühtib reductori auguga.
- Pane aku splint (C), et völli lukustuks.
- Keera trimmeripea/plastnoad (H) pöörlemisele vastupidises suunas peale.

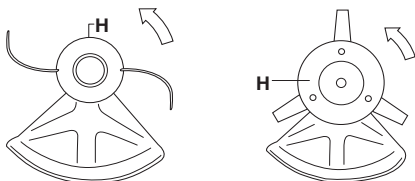

- Demonteerimine toimub vastaspidises järjekorras.

Transportimiskatte paigaldamine



- Sisestage lõikeketas transportkatsesse (A).
- Transportkaitse kinnitamiseks klõpsake kaks kinnitusdetaili (B) piludesse (C).

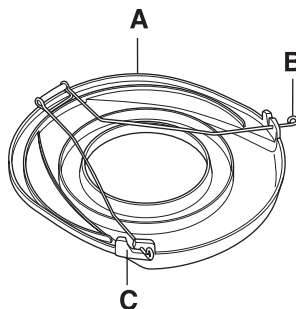

KÜTUSE KÄSITSEMINE

Ohutusnõuded kütuse käsitlemisel

Ära käivita seadet:

- 1 Kui kütust on sattunud seadmele. Pühi see ära ja lase jäägil ära aurustuda.
- 2 Kui kütust on sattunud Su kehale või riietele, vaheta riided. Pese puhtaks kehaosad, kuhu on sattunud kütust. Pese vee ja seebiga.
- 3 Kui seadmest pihkub kütust. Kontrolli korrapäraselt, et kütust ei lekiks kütusepaagi korgi vahelt või voolikust.

Transport ja hoiustamine

- Ära hoi seadet ega kütust seal, kus pihkumise korral kütuseaurud võivad kokku puutuda sädemete või lahtise tulega, näit. masinate, elektrimootorite, releede, lülitite, soojaveekatelde jt. seadmete läheduses.
- Hoi ja transpordi kütust selleks ettenähtud nõus.
- Lase kütuse- ja õlipaak täiesti tühjaks, enne kui jäta seadme pikaks ajaks seisma. Palu lähimast bensiinijaamast abi sobiva paiga leidmisel vana kütuse ja õli jaoks.
- Enne pikemaajalist hoiustamist tuleb seade korralikult puhastada ja hooldada.
- Lõikeosa transportkaitse peab olema paigaldatud, kui seadet ei kasutata või see viiakse teise kohta.
- Kinnitage seade transportimise ajaks.
- Et ära hoida seadme tahtmatut käivitamist, tuleb süütepea kindlasti eemaldada, kui seadmele tehakse hooldust, kui seade jääb valveta või hoiustatakse.



ETTEVAATUST! Ole ettevaatlik kütuse käsitlemisel. Välti tule-, plahvatus- ja sissehingamisohu.

Küttesegu

TÄHELEPANU! Seadmel on kahetaktimootor ja see vajab töötamiseks bensiini ja kahetaktiõli segu. Et segu oleks õige, tuleb mõõta segatava õli kogus väga täpselt. Väiksemate koguste segamisel mõjutavad ka väikesed kõrvalekalded õli koguses oluliselt segu koostist.



ETTEVAATUST! Kütus ja kütuseaurud on väga tuleohtlikud ning võivad põhjustada ohtlike kahjustusi sissehingamisel või nahale sattumisel. Olge ettevaatlik kütuse käsitlemisel ning hoolitsege selle eest, et te käsitseksite kütust hästi õhustatavas kohas.

Bensiin



TÄHELEPANU! Kasutage ainult kvaliteetset vähemalt 90 (RON) oktaanarvuga bensiini, segatult õliga. Kui teil on katalüsaatorseade, tuleb kasutada ilma pliita kvaliteetset õli ja bensiini segu (vaadake peatükki Tehnilised näitajad). Pliid sisaldav bensiin rikub katalüsaatorseadet.

Kui on saadaval keskkonnasäästlikku, nn. alkülaatkütust, tuleb seda kasutada.



- Soovituslik madalaim oktaanarv on 90 (RON). Kui te töotate 90st madalama oktaanarvuga kütusega, tekib mootori kuumenemine. See võib mootorit kahjustada ja põhjustada tõsisid mootoririkkeid.
- Pidevalt kõrgetel pööretel töötades on soovitatav kasutada kõrgema oktaanarvuga bensiini.

Kahetaktiõli

- Parima tulemuse saavutamiseks kasutage HUSQVARNA kahetaktiõli, mis on spetsiaalselt meie õhkjahutusega kahetaktimootorite jaoks valmistatud.
- Ärge kasutage mingil juhul vesijahutusega kahetaktimootorite jaoks toodetud õli, mille vöörkeelne nimetus on outboardoil (lühend TCW).
- Ära kasuta kunagi neljataktilise mootori õlisid.
- Madala kvaliteediga õli ja ka liiga rammus õli ja kütuse segu võivad katalüsaatorseadme tööd segada ja vähendada selle tööiga.
- Segu koostis
1:50 (2%) HUSQVARNA kahetaktiõli.
1:50 (2%) teiste õlide korral, mis on õhkjahutusega kahetaktimootoritele, klassifitseeritud JASO FC/ISO EGC jaoks.

Bensiin, liitrit	Kahetaktiõli, liitrit 2% (1:50)
5	0,10
10	0,20
15	0,30
20	0,40

KÜTUSE KÄSITSEMINE

Segamine

- Bensiini ja õli omavaheliseks segamiseks kasuta alati puhast nõu, mis on ette nähtud bensiini jaoks.
- Esiteks vala nõusse pool segatavast bensiinist. Lisa kogu õlikogus. Sega (loksuta) küttesegu segamini. Lisa ülejäänud bensiin.
- Sega (loksuta) küttesegu hoolikalt enne seadme kütusepaagi täitmist.

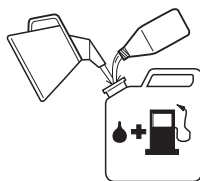

- Ära sega rohkem kütust kui üheks kuuks vaja.
- Kui seade jääb pikemaks ajaks seisma, tuleb kütusepaak tühjendada ja puhastada.



ETTEVAATUST! Katalüsaatorsummuti on kasutamise ajal ja ka pärast seiskamist väga kuum. See kehtib ka tühikäigul töötamisel. Ole tuleohtu suhtes tähelepanelik, eriti tuleohtlike ainete ja/või gaaside läheduses töötamisel.

Tankimine



ETTEVAATUST! Järgnevad ettevaatusabinõud vähendavad tulekahjuohtu:

Ära suitseta kütuse läheduses ega pane sinna midagi kuuma.

Ära lisa kütust, kui mootor pole välja lülitatud.

Seiska mootor ning lase sel enne tankimist mõni minut jahtuda.

Kütuse lisamisel ava kork ettevaatlikult, et ülerõhk saaks aeglaselt väheneda.

Pärast kütuse lisamist pinguta korki hoolikalt.

Enne käivitamist vii seade alati tankimiskohast eemale.

- Kasutage ületäitumise kaitsega kütusenõu.
- Pühi paagikorgi ümbrus puhtaks. Mustus kütusepaagis tekitab mootori töös häireid.
- Jälgi, et kütus oleks korralikult segunenud, selleks loksuta iga kord enne kütusepaagi täitmist kütusenõud.

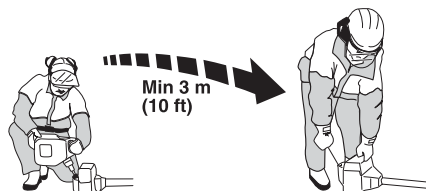

KÄIVITAMINE JA SEISKAMINE

Kontroll enne käivitamist



- Ära kasuta seadet ilma kaitsekatteta või vigastatud kaitsekattega.
- Enne seadme käivitamist tuleb kontrollida, et kõik katted oleksid paigaldatud ja neil poleks kahjustusi.
- Kontrolli, ega löiketera hammaste vahele või keskava juurde pole tekkinud pragusid. Tavaliselt on selliste pragude põhjuseks see, et teritamisel lükatakse viiliga hammaste vahele teravad nurgad või töötatakse nüri kettaga. Pragulised kettad tuleb välja vahetada.

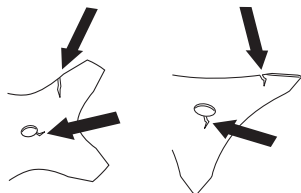

- Kontrolli, ega tugiäärikusse pole tekkinud pragusid liiga kõvast kinni keeramisest või ülekoormamisest. Praguline tugiäärik tuleb välja vahetada.

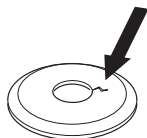

- Kontrolli, et kinnitusmutter oleks kinni. Mutter peab olema kinnitatud jõumomendiga vähemalt 1,5 Nm. Mutri kinnitamisel peab jõumoment olema 35–50 Nm.



- Kontrolli terakaitset – kas see on terve, ega selles pole pragusid. Kui avastad, et selles on pragusid või löögijälgi, vaheta terakaitse välja.

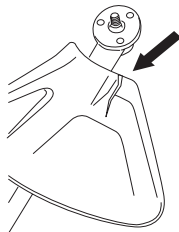

- Kontrolli trimmeripead ja kaitsekattet, kas selles pole märgata kahjustusi. Kui on näha pragusid või vigastusi, vaheta trimmeripea ja kaitsekate välja.

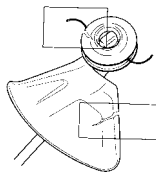

Käivitamine ja seiskamine



ETTEVAATUST! Sidurikatte ja varre komplekt peavad olema paigaldatud enne seadme käivitamist, vastasel juhul võib sidur lahti pääseda ja tekitada kehalisi vigastusi.

Enne käivitamist vii seade alati tankimiskohast eemale. Paiguta seade kindlale alusele. Jälgi, et löikeosa ei puudutaks kõrvalisi esemeid.

Jälgi, et tööpiirkonnas ei oleks kõrvalisi isikuid, kuna vastasel korral esineb tõsiste vigastuste oht. Ohutusvahemaa on 15 m.

Käivitamine



Süüde: Vii seiskamisüliti käivitusasendisse.

Kütusepump: Vajuta korduvalt kütusepumba kummipöiele, et kütuks liiguks põide. Pöis ei pea täiesti täis saama.

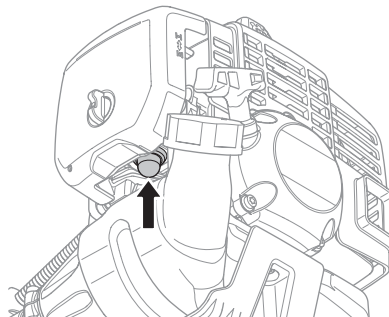

KÄIVITAMINE JA SEISKAMINE

Õhuklapp: Vii õhuklapp käivitusasendisse.

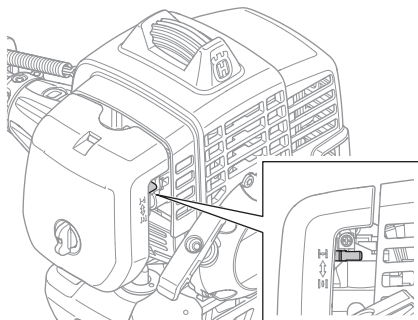

ETTEVAATUST! Kui õhuklapi regulaator on mootori käivitamisel õhuklapi- ("choke") või stardigaasiasendis, hakkab lõikeosa kohe pöörlema.

Suru seadme kere vastu maad vasaku käega (NB! mitte jalaga!). Võta starteri käepidemest kinni, tõmmake käivitusnõör parema käega aeglaselt välja, kuni tunned vastupanu (starteri hambad haakuvad), soorita seejärel tugevaid ja kiireid tõmbeid. **Käivitusnööri ei tohi kerida käe ümber.**

Peale küttesegu süttimist mootoris lükka õhuklapp kohe tagasi algasendisse ja soorita uusi tõmbeid, kuni mootor käivitub.

TÄHELEPANU! Ära tõmba käivitinööri täies pikkuses välja, ära lase käiviti käepidest lahti, kui see on väljatõmmatud asendis. See võib seadmele vigastusi tekitada.



TÄHELEPANU! Ükski kehaosa ei tohi sattuda vastu märgistatud pinda. Kui süütekapsel on defektiga võib kontakti tulemuseks olla põletushaav nahal või elektrilöök. Kasuta alati

kindaid. Ära kunagi kasuta masinat, mille süütekapsel on defektiga.

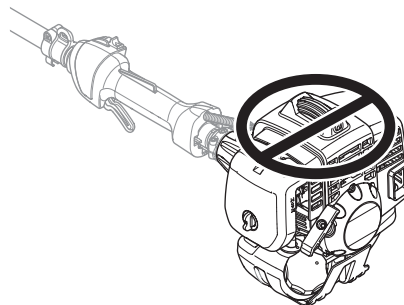

Seiskamine



Mootor seiskub, kui süüde välja lülitatakse.

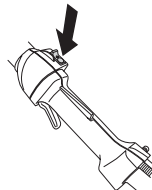

TÖÖVÕTTED

Üldised tööeeskirjad

TÄHTIS!

Käesolev peatükk käsitleb põhilisi ohutuseeskirju puhastussae ja trimmeriga töötamisel.

Kui olukord on Sulle tundmatu, lakka töötamast ja palu spetsialistidelt abi ja nõu. Võta ühendust edasimüüja või hoolduspunktiga.

Ära tee tööd, milleks Sul puudub väljaõpe või kogemus.

Enne seadme kasutamist pead teadma, mis vahe on metsa puhastamisel, rohu niitmisel ja muru pügamisel.

Põhilised ohutuseeskirjad



1 Vaata ringi:

- Tee kindlaks, et tööpiirkonnas ei oleks inimesi, loomi ega midagi muud, mis võiks häirida sinu kontrolli seadme üle.
 - Hoolitse selle eest, et inimesed või loomad ei puudutaks lõikeosa ega saaks vigastada lõikeosast eemale paiskuvate esemete poolt.
 - **TÄHELEPANU!** Ära kasuta kunagi seadet olukordades, kus sa ei saa kutsuda abi õnnetuse korral.
- 2 Vaadake üle tööpiirkond Kõrvaldage kõik lahtised esemed, nagu kivid, klaasikillud, naelad, traat, nõör ja muu taoline, mis võib eemale paiskuda või lõikeosasse kinni jääda.
- 3 Hoidu seadme kasutamistest halva ilmaga. Ära tööta paksu udu, kõva vihma, tuule või pakase korral. Halva ilmaga töötamine väsitab ja sellega kaasneb muid ohte, nagu libe maapind, puu ootamatu langemissuund jne.
- 4 Veendu, et sa seisad kindlalt ja saad vabalt astuda. Vaata, et läheduses ei oleks tõkkeid, nagu juuri, kive, oksid, kraave jne., mis takistaksid sind juhul, kui peaksid olema sunnitud kiiresti liikuma. Ole eriti ettevaatlik mäeküljel töötades.



5 Olge kindlal pinnal ja hoidke ennast tasakaalus.

6 Hoidke seadet alati kahe käega kinni. Hoidke seadet endast paremal.

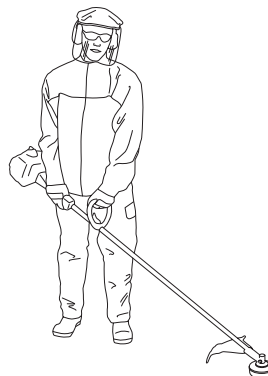

- 7 Hoidke seadet puusa kõrgusel.
- 8 Lülita mootor välja, kui viid seadet ühest paigast teise. Pikema transpordi puhul kasuta alati transportkaitset.
- 9 Ära pane töötava mootoriga seadet maha, kui Sul pole head ülevaadet sellest.



ETTEVAATUST! Kui mootor töötab või lõikeosa pöörleb, ei tohi löigatud materjali ära võtta ei seadme kasutaja ega keegi teine, sest see võib viia tõsiste õnnetusteni.

Lülitage seade välja ja laske lõikeosal seisma jääda, enne kui hakkate eemaldama võlli külge jäänud materjali, sest vastasel korral on oht tõsiste kahjustuste tekkeks. Pärast kasutamist jääb nurkredaktor mõneks ajaks kuumaks. Puudutamisel on oht saada põletada.



ETTEVAATUST! Hoiatus laiali lendavate osakeste eest: kasutage alati heaks kiidetud kaitseprille ja ärge kumarduge vaatama kaitsekatte taha! Kivid ja muud esemed või osakesed võivad lennata silma ja põhjustada ohtlikke kahjustusi või isegi pimedaks jäämist.

Ära lase ligi kõrvalisi isikuid. Lapsed, loomad ja abistajad peavad olema väljaspool ohupiirkonda, s.o vähemalt 15 m kaugusel. Seiska kohe seade, kui keegi läheneb. Ära keera ennast koos seadmega ringi, kui sa pole enne veendunud, et taga kedagi ohutsoonis pole.

TÖÖVÕTTED

Põhiline lõikamistehnika

Vähenda pöördeid tühikäigule peale igat tööoperatsiooni. Kui mootor töötab täiskäigul pikemat aega ilma koormuseta, võib tekkida raskeid mootorivigastusi.



ETTEVAATUST! Mõnikord jäävad oksad, rohi või puud kaitse ja lõikeosa vahele kinni. Puhastamise ajaks seiska alati mootor.



ETTEVAATUST! Rohu- või võsakettaga seade võib jõuliselt tagasi või kõrvale lüüa, kui ketas puutub vastu liikumatut eset. Seda nimetatakse tagasilöögiks. Selline löök võib olla nii tugev, et viib seadme ja/või operatori tasakaalust välja ja ta kaotab kontrolli seadme üle. Tagasilöök võib tekkida täiesti ootamatult, kui lõikamistee kokku vajub või seade muul põhjusel kinni jääb. Tagasilöök võib tekkida kergesti sellises kohas, kus seadme operaatoril pole selgelt oma töörinnet näha.

Ära lõika "kella 12 ja 3" vahelise teraosa (ülemine parempoolne sektor). Jämedamatesse tüvedesse lõikamisel võib tera pöörlemisel tagasi lüüa, kui see osa puutub vastu puud.

Rohulõikamine rohuteraga



- Jämedamate tüvede lõikamiseks ei tohi kasutada rohunuga või rohutera.
- Igasuguse kõrge või jämeda rohu puhul kasutatakse rohutera.
- Rohi niidetakse maha külgsuunalise edasi-tagasi liikumisega; niitmine toimub paremalt vasakule liikumisel ja vasakult paremale liikumisega jõutakse tagasi algasendisse. Tööta lõiketera vasaku poolega (kella 8 ja 12 vahel).

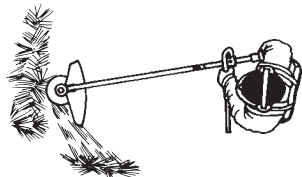

- Kui kallutada lõiketera rohu lõikamisel veidi vasakule, koguneb rohi kaarde, kergendades selle kokkukogumist, näiteks riisumist.
- Püüa töötada rütmiliselt. Seisa kindlalt, jalad harkis. Liigu algasendisse tagasiviimise järel edasi ning võta uuesti kindel asend.

- Lase tugikuppel vastu maad. Selle ülesanne on kaitsta lõiketera maasse tungimast.
- Vähendamaks lõigatava materjali lõiketera ümber keerumise ohtu, pea kinni järgmistest reeglitest:
 - tööta alati täisgaasiga.
 - algasendisse tagasiviimisel väldi kokkupuudet äsjalõigatud materjaliga.
- Enne lõigatud materjali kokkukogumist seiska mootor, võta seade rakmetest välja ja pane maha.

Muru pügamine trimmeripeaga



Pügamine

- Hoida trimmeripea veidi kõrgemal maapinnast ja kalluta seda. Lõikav osa on jõhvi ots. Lase jõhvil töötada omas taktis. Ära kunagi sunni jõhvi lõigatavasse materjali.

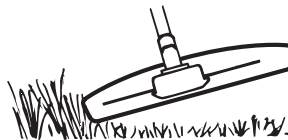

- Jõhv eemaldab kergesti rohtu ja umbrohtu seinte, aedade, puude ja peenarde äärest, aga võib ka samas vigastada puude ja põõsaste tundlikku koort ning aiaposte.
- Vähendamaks taimestiku vigastusi, lühenda jõhvi 10–12 cm pikkuseks ja vähenda mootori pöördeid.

Kõplamine

- Kõplamisega eemalda kogu soovimatu taimestik. Hoida trimmeripea veidi kõrgemal maapinnast ja kalluta seda. Lase jõhvil lüüa vastu maad puude, tulpade, sammaste jms läheduses. NB! See tehnika suurendab jõhvi kulumist.

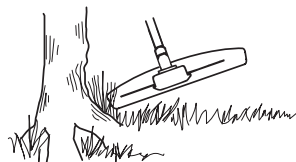

- Töötades vastu kive, tellist, betooni, metallaedu jne, kulub jõhv kiiremini ja seda peab ette andma tihedamini, kui kokkupuutes puude ja puuaedadega.
- Pügamisel ja kõplamisel tuleb gaasi vähendada, et jõhvi peaks kauem vastu ja trimmeripea vähem kuluks.

TÖÖVÕTTED

Lõikamine



- Trimmer on ideaalne lõikamiseks paikades, kuhu tavaline niiduk ligi ei pääse. Hoida lõikamisel jõhv maaga paralleelselt. Ära suru trimmeripead vastu maapinda, kuna see võib vigastada muru ja seadet.

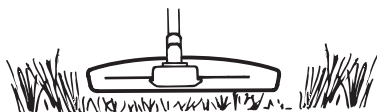

- Välti normaalsel lõikamisel trimmeripea pidevat kontakti maapinnaga. See võib vigastada ja kulutada trimmeripead.

Pühkimine

- Pöörlevat jõhvi võib kasutada kiireks ja lihtsaks pühkimiseks. Hoida jõhv maapinnaga paralleelselt ja liiguta seadet edasi-tagasi.

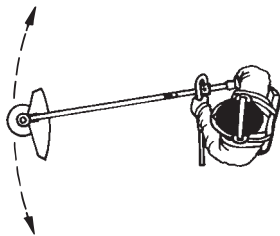

- Lõikamisel ja pühkimisel pead töötama täisgaasil, et saavutada head tulemust.

HOOLDUS

Karburaator

Tühikäigu (T) justeerimine

Kontrollige, et õhufilter oleks puhas. Kui tühikäik on õigesti seadistatud, ei tohi löikeosa pöörelda. Kui seda on vaja seadistada, keerake T-kruvi töötava mootori korral nii kaua päripäeva (kinni), kuni löikeosa hakkab pöörelema. Keerake kruvi päripäeva (lahti), kuni löikeosa enam ei pöörle. Pöörlemiskiirus on siis seadistatud õigesti, kui mootor töötab igas asendis ühtlaselt ja on piisav varu pöörlemiskiiruseni, mil löikeosa hakkab pöörelema.

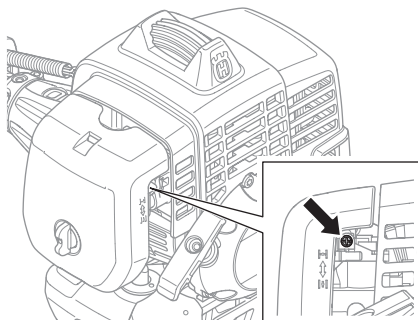

ETTEVAATUST! Kui tühikäigu pöörete arvu ei saa reguleerida, nii et löikeosa jääks paigale, võta ühendust teenindustöökojaga/edasimüüjaga. Ära kasuta seadet enne, kui see on korralikult reguleeritud või parandatud.

Õhufilter

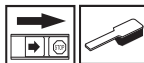

Puhasta õhufiltrit korrapäraselt tolmust ja mustusest, vältimaks:

- Häireid karburaatori töös
- Käivitamisraskusi
- Võimsuse vähenemist
- Mootori osade asjatut kulumist
- Liigset kütusekulu.

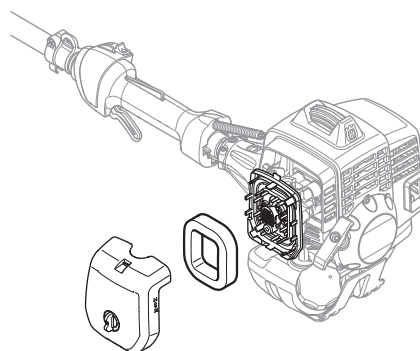

Puhasta õhufiltrit peale 25 tundi tööd, tolmusemates tööoludes tihedamini.

Õhufiltri puhastamine

Eemalda õhufiltri kaitse ja demonteeri õhufilter. Pese õhufilter soojas seebilahuses puhtaks. Kuivata filter enne uuesti paigaldamist.

Pikemat aega kasutatud õhufiltrit ei saa enam täiesti puhtaks. Sellepärast tuleb see korrapäraselt uuega asendada.

Vigastatud õhufilter tuleb kohe välja vahetada.

Kütusefilter

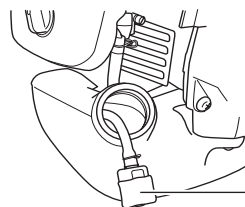

1 Kütusefilter

Kui mootori kütusevool väheneb, kontrollige ega kütusekork või kütusefilter pole ummistunud.

HOOLDUS

Nurkreduktor



Nurkreduktor on vabrikust tulles täidetud küllaldase määrde kogusega. Enne seadme kasutuselevõttu tuleb aga siiski kontrollida, et reduktor oleks 3/4 ulatuses määrdega täidetud. Kasuta HUSQVARNA erimääret.

Tavaliselt pole nurkreduktori määret vaja asendada, väljaarvatud remondi puhul.

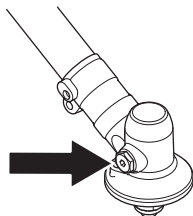

Süüteküünlad



Süüteküünla töövoimet mõjutavad:

- Valesti seadistatud karburaator.
- Vale õlisegu kütuses (liiga palju või vale õli).
- Määrdund õhufilter.

Need tegurid tekitavad setteid süüteküünla elektroodidel ja võivad põhjustada tööhäired ning käivitusraskusi.

Väikese võimsuse, raske käivitamise või ebaühtlase tühikäigu puhul kontrolli alati kõigepealt süüteküünalt, enne kui võtad ette teisi meetmeid. Puhasta must süüteküünal ja kontrolli samal ajal, kas elektroodide vahe on 0,9–1,0 mm. Vaheta süüteküünal pärast kuuajalist kasutamist või vajaduse korral varem.

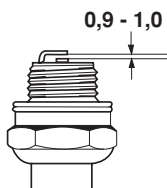

TÄHELEPANU! Kasuta alati soovitatud süüteküünla tüüpi!
Vale süüteküünal võib vigastada kolbi või silindrit. Kontrolli, et küünaladel oleks raadiohäirete kaitse.

HOOLDUS

Hoolduskeem

Alljärgnevas on toodud seadme hooldustööde nimekiri. Enamike tööde kohta on antud ka kirjeldus osas Hooldus. Seadme kasutaja võib teha ainult selliseid hooldamis- ja korrastustöid, mida on kirjeldatud käesolevas kasutusjuhendis. Keerukamate tööde tegemiseks tuleb pöörduda volitatud töökoja poole.

Hooldus	Igapäevane hooldus	Iganädalane hooldus	Igakuine hooldus
Puhasta seade väljastpoolt.	X		
Kontrolli, et kanderihmad oleksid vigastamata.	X		
Kontrollige, et gaasihoovastiku pidur ja gaasihoovastik töötaksid ohutult.	X		
Kontrolli, et käepide ja juhtraud oleksid terved ja korralikult kinnitatud.	X		
Kontrolli, kas seiskamislüüti toimib.	X		
Vaata järele, et lõikeosa ei pöörleks tühikäigul.	X		
Puhasta õhufilter. Asenda vajaduse korral.	X		
Vaata, et kaitsekate oleks vigastusteta ja seal poleks pragusid. Vaheta kaitsekate välja, kui see on saanud lööke või on pragunenud.	X		
Vaata järele, kas lõikeketas (lõikeketera) on tsentreeritud, korralikult teritatud ja ilma pragudeta. Kui lõikeketas (lõikeketera) pole täpselt tsentreeritud, tekivad vibratsioonid, mis võivad esile kutsuda seadme kahjustusi.	X		
Kontrolli, et trimmeripea oleks vigastamata ja seal poleks pragusid. Asenda vajaduse korral trimmeripea uuega.	X		
Kontrollige, et lõikeosa kinnitusmutter oleks korralikult kinni.	X		
Kontrolli, et lõikeketta (lõikeketera) transportkaitse oleks terve ja et seda oleks võimalik korralikult kinnitada.	X		
Kontrolli, et kruvid ja mutrid oleksid korralikult kinnitatud.	X		
Kontrolli, et mootorist, kütusepaagist ja -voolikutest ei pihkuks kütust.	X		
Kontrolli starterit ja starterinööri.		X	
Kontrolli, et vibratsioonisummutajad ei oleks vigastatud.		X	
Puhasta süüteküünal väljastpoolt. Võta küünal maha ja kontrolli elektrodide vahekaugust. Reguleeri vahekauguseks 0,6–0,7 mm või asenda süüteküünal uuega. Kontrolli, et süüteküünal oleks nn. raadiohäirete kõrvaldaja.		X	
Puhasta karburaatori välimine pind ja ümbrus.		X	
Kontrolli, et nurkreduktor oleks 3/4 ulatuses määrdeainega täidetud. Lisa vajadusel vastavat määrde.		X	
Kontrollige, kas kütusefilter on puhas ja kütusevoolik terve. Vajadusel vahetage vastavad osad.			X
Kontrolli kõik juhtmed ja ühendused.			X
Kontrollige sidurit, sidurivedrusid ja -trumlit, ega neil pole kulumise jälgi. Vajadusel pöörduge vahetamiseks volitatud töökoja poole.			X
Vaheta süüteküünal. Kontrolli, et süüteküünal oleks paigaldatud nn. raadiohäirete kõrvaldaja.			X

TEHNILISED ANDMED

Tehnilised andmed

233RJ

Mootor

Silindri maht, cm ³	29,5
Silindri läbimõõt, mm	38,0
Käigu pikkus, mm	26
Pöörlemiskiirus tühikäigul, p/min	3000
Soovituslik suurim pöörlemiskiirus, p/min	11500
Väljuva võlli pöörlemiskiirus, p/m	7880
Maks. mootori võimsus ISO 8893 järgi, kW/ p/min	1,0/8000
Katalüsaatoriga summuti	Ei

Süütesüsteem

Süüteküünlad	NGK CMR7H-10
Elektroodide vahe, mm	0,9-1,0

Kütuse- /määrimissüsteem

Bensiinipaagi maht, l	0,75
-----------------------	------

Kaal

Seadme kaal ilma kütuse, lõikeosa ja kaitsekatteta, kg	5,5
--	-----

Müraemissioon

(vt. märkust 1)

Müra võimsustase, dBA	111
Müra võimsustase, garanteeritud L _{WA} dBA	112

Müratase

(vt. märkust 2)

Ekvivalentne müra rõhutase kasutaja kõrva juures, mõõdetud EN ISO 11806 ja ISO 22868 järgi, dBA:

Muruniiduki originaalpeaga	98
Originaalse murulõiketeraga	95

Vibratsioonitase

(vt. märkust 3)

EN ISO 11806 ja ISO 22867 järgi mõõdetud käepidemete ekvivalentsed vibratsioonitasemed (a_{hv,eq}), m/s²

Originaalse vasak-/parempoolse muruniiduki peaga	7,1/3,7
Originaalse vasak-/parempoolse murulõiketeraga	2,6/1,7

Märkus 1: ümbritsevasse keskkonda leviva müra võimsus (L_{WA}), mõõdetud vastavalt EÜ direktiivile 2000/14/EÜ. Seadme antud müratase mõõdeti enim müra tekitava originaalsaagimisseadme kasutamisel. Erinevus tagatava ja mõõdetava mürataseme vahel seisneb selles, et direktiivi 2000/14/EÜ alusel hõlmab tagatav müratase ka mõõtmistulemuste levi ja kõrvalekalded sama mudeli eri seadmete vahel.

2. märkus: Antud andmetel seadme helirõhutaseme ekvivalendi kohta on statistiline tüüplevi 1 dB (A) (standardne kõrvalekalle).

3. märkus: Antud andmetel ekvivalentse vibratsioonitaseme kohta on statistiline tüüplevi (standardne kõrvalekalle) 1 m/s².

TEHNILISED ANDMED

Heakskiidetud lisavarustus	Tüüp	Lõikeosa kaitsekate, art. nr.
Rohutera/rohunuga	Grass 255-4 (Ø 255, 4 hammast)	503 93 42-02
	Multi 255-3 (Ø 255, 3 hammast)	503 93 42-02
Plastnoad	Tricut Ø 300 mm (eraldi terade varuosanumber 531 01 77-15)	503 93 42-02
Trimmeripea	T25 (Ø 2,0 - 2,7 mm tross)	503 97 71-01 / 503 93 42-02
	T35, T35x (Ø 2,4 - 3,0 mm tross)	503 97 71-01 / 503 93 42-02
	S35 (Ø 2,4 - 3,0 mm tross)	503 97 71-01 / 503 93 42-02
Tugikuppel	Kinnitatud	-

EÜ kinnitus vastavusest (Kehtib vaid Euroopas)

Käesolevaga kinnitab **Husqvarna AB**, SE-561 82 Huskvarna, Rootsi, tel. +46-36-146500, et 2009. aasta seerianumbritest alates (aastaarv ja sellele järgnev seerianumber on märgitud selgelt mudeli etiketile) vastavad puhastussaad **Husqvarna 233RJ** järgmistele NÕUKOGU DIREKTIIVIDES toodud nõudmistele:

- 2006/42/EÜ (17. mai 2006. a) „mehhanismide kohta“
- elektromagnetilise ühilduvuse direktiiv 15. detsember 2004, **2004/108/EMÜ**.
- müradirektiiv 8. maist 2000 **2000/14/EG**. Vastavushinnang on tehtud kooskilas lisaga V. Teave müra kohta on toodud peatükis Tehnilised andmed.

Järgitud on alljärgnevaid standardeid: **EN ISO 12100-2:2003, CISPR 12:2007, EN ISO 11806:2008**

SMP Svensk Maskinprovning AB, Fyrisborgsgatan 3, SE-754 50 Uppsala, Rootsi, teostas vabatahtlikult Husqvarna AB standardikontrolli. Serifikaadi number on: **SEC/09/2177**

Huskvarna, 29. detsember 2009



Bo Jonsson, Arendusdirektor (Husqvarna AB volitatud esindaja ja tehnilise dokumentatsiooni eest vastutaja.)

SIMBOLU NOZĪME

Simboli

BRĪDINĀJUMS! Meža tīrīšanas zāģis, krūmgriezis vai trimers, to pavirši vai nepareizi lietojot, var būt bīstams darbarīks, kas lietotājam vai citiem var radīt bīstamas traumas vai būt par nāves cēloni. Tāpēc ir ļoti svarīgi pirms lietošanas izlasīt un izprast šīs instrukcijas saturu.

Lūdzu izlasiet šo lietošanas pamācību uzmanīgi un pārliedcinaties, ka pirms mašīnas lietošanas esat visu sapratīs.

Vienmēr lietojiet:

- Aizsargķiveri, ja pastāv kritošu priekšmetu risks
- Atzītas aizsargaustiņas
- Apstiprinātu acu aizsargapriekojumu

Izejošās ass maksimālais ātrums, apgr./min

Šis ražojums atbilst spēkā esošajām CE direktīvām.

Sargieties no mestiem un rikošetā atlecošiem priekšmetiem.

Mašīnas lietotājam jānodrošina, lai darba vietai tuvāk par 15 metriem neatrodas citi cilvēki vai dzīvnieki.

Ar zāla vai zāles asmeni aprīkotām mašīnām, var notikt spēcīgs sviediens uz sāniem, ja asmens nonāk kontaktā ar fiksētiem objektiem. To sauc par atsitienu. Asmens spēj nogriezt kāju vai roku. Uzmaniet, lai cilvēki un dzīvnieki būtu vismaz 15 attālumā no mašīnas.

Bultas, kas norāda roktura stiprinājuma robežas.

Vienmēr lietojiet atzītas aizsargcimdus.



Izmantojiet neslīdošus un stabilus zābakus.



Paredzēts tikai nemetāiskam, elastīgam griešanas aprīkojumam, tas ir, trimera galvai ar trimera auklu.



Troksņu emisijas līmenis atbilstoši Eiropas Kopienas direktīvai. Mašīnas emisijas tiek norādītas daļā Tehniskie dati un uzlīmē.



Izvairieties no jebkāda kontakta ar karstām virsmām.



Pārējie uz mašīnas norādītie simboli/norādes atbilst noteiktu valstu sertifikācijas prasībām.

Pirms pārbaudes un/vai apkopes izslēdziet motoru, virzot slēdzi uz STOP pozīciju.

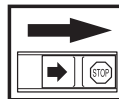

Vienmēr lietojiet atzītas aizsargcimdus.

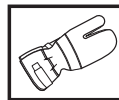

Nepieciešama regulāra tīrīšana.

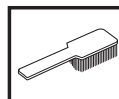

Pārbaudīt, apskatot.



SATURS

Saturs

SIMBOLU NOZĪME	
Simboli	244
SATURS	
Saturs	245
Pirms iedarbināšanas ievērojiet sekojošo:	245
IEVADS	
Godājamais klient!	246
KAS IR KAS?	
Kas ir kas?	247
VISPĀRĒJAS DROŠĪBAS INSTRUKCIJAS	
Svarīgi	248
Individuālais drošības aprīkojums	248
Mašīnas drošības aprīkojums	249
Griešanas aprīkojums	252
MONTĀŽA	
J roktura montāža	254
Asmens un trimergalvas montāža	254
Transportēšanas aizsarga montāža	255
DEGVIELAS LIETOŠANA	
Drošība darbā ar degvielu	256
Degviela	256
Degvielas uzpildīšana	257
IEDARBINĀŠANA UN APSTĀDINĀŠANA	
Pārbaude pirms iedarbināšanas	258
Iedarbināšana un apstādināšana	258
DARBA TEHNIKA	
Vispārējās darba instrukcijas	260
APKOPE	
Karburators	263
Gaisa filtrs	263
Degvielas filtrs	263
Reduktors	264
Aizdedzes svece	264
Apkopes grafiks	265
TEHNISKIE DATI	
Tehniskie dati	266
Garantija par atbilstību EK standartiem	267

Pirms iedarbināšanas ievērojiet sekojošo:

Uzmanīgi izlasiet ekspluatācijas instrukciju.



BRĪDINĀJUMS! Ilgstoša uzturēšanās troksnī var radīt nopietnas dzirdes traumas. Tapēc vienmēr lietojiet dzirdes aizsargaustīnas.



BRĪDINĀJUMS! Nekādos apstākļos nedrīkst bez ražotāja atļaujas izmainīt šīs mašīnas sākuma konstrukciju. Lietojiet oriģinālās rezerves daļas. Neatļautas izmaiņas un/vai neatļauti piederumi var novest pie traumām vai beigties ar tehnikas izmantotāja un citu personu nāvi.



BRĪDINĀJUMS! Meža tīrīšanas zāģis, krūmgriezis vai trimēris, to pavīsi vai nepareizi lietojot, var būt bīstams darbarīks, kas lietotājam vai citiem var radīt bīstamas traumas vai būt par nāves cēloni. Tāpēc ir ļoti svarīgi pirms lietošanas izlasīt un izprast šīs instrukcijas saturu.

IEVADS

Godājamais klient!

Apsveicam jūs ar izvēli, iegādājoties Husqvarna izstrādājumu! Husqvarna tradīcijām bagātā vēsture sākas 1689. gadā, kad karalis Kārlis XI atļāva Huskvarnas upes krastā atļāva uzcelt muskešu fabriku. Novietojums pie Huskvarnas upes bija loģisks, jo upi varēja izmantot elektroenerģijas ieguvei. Vairāk nekā 300 gadu laikā fabrika ir ražojusi visdažādākos izstrādājumus, sākot no malkas krāsnīm līdz modernām virtuves mašīnām, šujmašīnām, velosipēdiem, motocikliem utt. 1956. gadā tika izlaista pirmā zālāja plaujmašīna un 1959. gadā pirmais motorzāģis, kurus Husqvarna ražo joprojām.

Husqvarna šodien ir pasaulē vadošais mežu un dārzu izstrādājumu ražotājs, kura produktu raksturo kvalitāte un augsti tehniskie parametri. Biznesa idejas pamatā ir motorizētu izstrādājumu izstrādāšana, mārketingus un ražošanu meža un dārzu kā arī celtniecības vajadzībām. Husqvarna mērķis ir būt avangardā ergonomikas, ērtību, drošības un vides saudzēšanas jomās, tāpēc izstrādājumi tiek pastāvīgi uzlaboti tieši šajos aspektos.

Mēs esam pārliecināti, ka jūs ar gandarījumu novērtēsiet mūsu produktu kvalitāti un tehniskās iespējas. Jebkurš mūsu izstrādājumu pirkums nodrošina jums profesionālu palīdzību, kad nepieciešams remonts un apkope. Ja precī jūs nopērkat citur nekā mūsu specializētos veikalos, uzziniet, kur atrodas tuvākā specializētā servisa darbnīca.

Mēs ceram, ka Jūs būsit apmierināts ar iegādāto mašīnu un tā Jums izcili kalpos daudzus gadus. Atcerieties, ka šī lietošanas pamācība ir svarīgs dokuments. Ievērojot tās saturu (lietošana, serviss, apkope utt.), Jūs būtiski pagarināsiet mašīnas mūžu un tās otrreizējo vērtību. Ja jūs pārdosiet to, nododiet lietošanas pamācību jaunajam īpašniekam.

Paldies, ka jūs lietojat Husqvarna izstrādājumu!

Husqvarna AB pastāvīgi strādā, lai pilveidotu savus izstrādājumus un tāpēc saglabā tiesības izdarīt izmaiņas, piem., izstrādājumu formā un izskatā bez iepriekšēja paziņojuma.

KAS IR KAS?

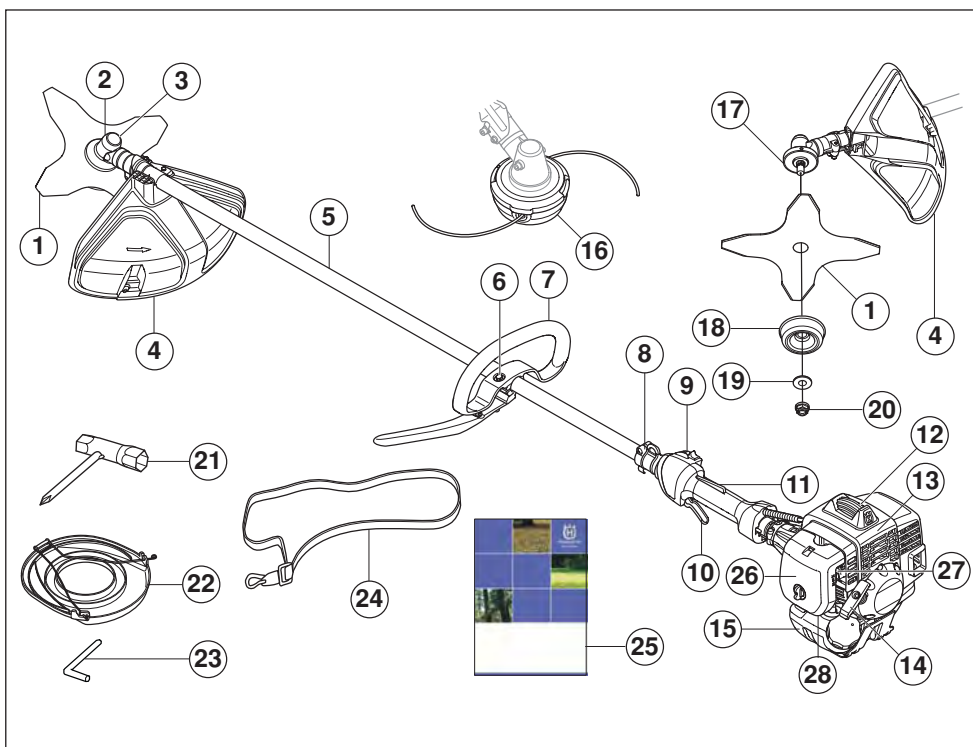

Kas ir kas?

- | | |
|--|---------------------------------|
| 1 Asmens | 15 Degvielas tvertne |
| 2 Reduktors | 16 Trimerā galviņa |
| 3 Smērvielu uzpilde, reduktors | 17 Atbalsta segments |
| 4 Griešanas aprikojuma aizsargaprikojums | 18 Atbalsta plātne |
| 5 Takelāžas stienis | 19 Fiksācijas paplāksnis |
| 6 Manuālas regulēšanas skrūve | 20 Kontruzgrieznis |
| 7 J rokturis | 21 Lokāmā uzgriežņu atslēga |
| 8 Uzkaibe iekāršana | 22 Transporta aizsargaprikojums |
| 9 Stop slēdzis | 23 Fiksācijas tapa |
| 10 Droseļvārsta regulators | 24 Uzkaibes siksnas |
| 11 Droseles blokators | 25 Lietošanas pamācība |
| 12 Aizdedzes sveces uzgalis un aizdedzes svece | 26 Gaisa filtra apvāks |
| 13 Cilindra vāks | 27 Droseļvārsts |
| 14 Startera rokturis | 28 Degvielas sūknis |

VISPĀRĒJAS DROŠĪBAS INSTRUKCIJAS

Svarīgi

SVARĪGI!

Mašīna ir konstruēta tikai zāles apgriešanai.

Ar šo motora bloku jūs drīkstat lietot vienīgi tos griešanas aprikojuma piederumus, kurus iesakām nodajā Tehniskie dati.

Nekad nelietojiet mašīnu, ja esat noguris, ja esat dzēris alkoholiskus dzērienus, vai, ja lietojiet medikamentus, kas var ietekmēt redzi, prāta spējas, vai koordināciju.

Lietojiet individuālo drošības aprikojumu. Skatīt norādījumus zem rubrikas Individuālais drošības aprikojums.

Nekad nelietojiet mašīnu, kas ir pārveidota tā, ka tā neatbilst sākuma konstrukcijai.

Nekad nelietojiet bojātu mašīnu. Ievērojiet šajā pamācībā norādītās apkopes, pārbaudes un servisa instrukcijas. Noteiktus labojumus un servisu var veikt tikai apmācīti speciālisti. Skatīt norādījumus zem rubrikas Apkope.

Pirms iedarbināšanas jābūt piespīrinātiem visiem pārsegumiem, aizsargiem un rokturiem. Lai izvairītos no elektriskās strāvas trieciena, nodrošiniet, lai aizdedzes sveces vāks un aizdedzes vads nebūtu bojāti.

Mašīnas lietotājam jānodrošina, lai citi cilvēki vai dzīvnieki darba laikā neatrastos darba vietai tuvāk par 15 metriem. Ja vairāki lietotāji strādā vienā darba vietā, drošības attālumam starp tiem jābūt vismaz divas reizes lielākam par koku garumu, taču ne mazākam par 15 metriem.



BRĪDINĀJUMS! Šis aparāts darbības laikā rada elektromagnētisko lauku. Pie nosacītiem apstākļiem šis lauks var traucēt aktīvā vai pasīvā medicīniskā implanta darbību. Lai mazinātu risku gūt nopietnus vai dzīvībai bīstamus ievainojumus, personām ar medicīnisko implantu iesakām pirms aparāta ekspluatācijas konsultēties ar savu ārstu un medicīniskā implanta ražotāju.



BRĪDINĀJUMS! Darbinot motoru slēgtā vai slīktā ventilētā telpā, var iestāties nāve no smokot vai saindējoties ar oglekļa monoksīdu.

Individuālais drošības aprikojums

SVARĪGI!

Meža tīrīšanas zāģis, krūmgriezis vai trimēris, to pavirši vai nepareizi lietojot, var būt bīstams darbarīks, kas lietotājam vai citiem var radīt bīstamas traumas vai būt par nāves cēloni. Tāpēc ir ļoti svarīgi pirms lietošanas izlasīt un izprast šīs instrukcijas saturu.

Jebkuros mašīnas lietošanas gadījumos ir jālieto valsts iestāžu atzīts individuālais aizsargaprikojums. Individuālais aizsargaprikojums nesamazina traumu risku, bet tikai samazina ievainojuma bīstamības pakāpi nelaiemes gadījumā. Lūdziet pārdevēja palīdzību, izvēloties nepieciešamo aprikojumu.



BRĪDINĀJUMS! Lietojot dzirdes aizsargaustīnas, esiet vienmēr uzmanīgs, lai dzirdētu brīdinājumu signālus vai saucienus. Dzirdes aizsargaustīnas noņemiet uzreiz, kad motors apstādināts.

ĶIVERE

Aizsargķiveri, ja pastāv kritošu priekšmetu risks

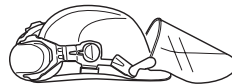

AIZSARGAUSTĪNAS

Lietojiet aizsargaustīnas ar pietiekošu trokšņu slāpēšanas spēju.



ACU AIZSARGAPRĪKOJUMS

Vienmēr ir jālieto apstiprināts acu aizsargaprikojums. Atzītas aizsargbrilles jālieto arī tad, ja tiek izmantots vizieris. Atzītas aizsargbrilles ir tādas, kas atbilst ASV standarta ANSI Z87.1 vai ES valstu standarta EN 166 prasībām.



CIMDI

Cimdi jālieto nepieciešamības gadījumos, piemēram, montējot griešanas aprikojumu.



VISPĀRĒJAS DROŠĪBAS INSTRUKCIJAS

ZĀBAKI

Izmanto zābakus ar tērauda purngalu un neslidošu zoli.



APĢĒRBS

Lietojiet pret iepļusumiem izturīga auduma apģērbu un izvairieties no pārāk valīgām drēbēm, kas viegli iekeras krūmos un zaros. Vienmēr valkājiet izturīgas garās bikses. Negreznājieties ar rotas lietām, nevelciet šortus, sandales un nestrādājiet basām kājām. Uzmanieties, lai mati nekarājas uz pleciem.

PIRMĀS PALĪDZĪBAS APTIECIŅA

Pirmās medicīniskās palīdzības aptieciņai ir vienmēr jābūt pa rokai.



Mašīnas drošības aprīkojums

Šajā nodaļā tiek paskaidrota mašīnas drošības detaļu nozīme, to funkcijas un kā tiek veikta to kontrole un apkope, lai garantētu drošības aprīkojuma nevainojamu darbību. Lai atrastu šīs detaļas jūsu mašīnā, skatiet nodaļu Kas ir kas?

Mašīnas mūža garums var saīsināties un var pieaugt nelaimes gadījumu risks, ja pareizi netiek veikta mašīnas apkope un, ja servisu un/vai remontu neveic profesionāļi. Ja jums ir nepieciešama papildu informācija, sazinieties ar tuvāko servisa darbnīcu.

SVARĪGI! Mašīnas servisu un labošanu var veikt personas ar speciālu izglītību. Īpaši tas attiecas uz mašīnas drošības aprīkojumu. Ja mašīna neatbilst zemāk uzskaitītās kontroles prasībām, jums ir jāgriežas servisa darbnīcā. Jebkuras mūsu preces iegāde garantē profesionālas labošanas un servisa pieejamību. Ja pārdevējs, kas jums pārdeva mašīnu, nav mūsu firmas dileris, palūdziet no viņa tuvākā specializētā servisa adresi.



BRĪDINĀJUMS! Nekad nelietojiet mašīnu ar bojātu drošības aprīkojumu. Mašīnas drošības aprīkojums ir jākontrolē un jāuztur, pamatojoties uz šajā nodaļā izklāstīto instrukciju. Ja jūsu mašīna neatbilst kontroles prasībām, nododiet to labošanai servisa darbnīcā.

Droseles blokators

Droseles blokators ir konstruēts, lai novērstu droseles netišu iedarbināšanu. Kad jūs nospiežat blokatoru (A) (satverot rokturi), tas atbrīvo droseles gaili (B). Kad jūs atlaižat rokturi, tad droseles gailis un Droseles blokators atgriežas savās izejas

pozīcijās. Šo kustību izraisa divas atsevišķas atsperes. Šis izkārtējums nozīmē, ka drosele automātiski ieslēdzas tukšgaitas pozīcijā, kad rokturis tiek atlaists.

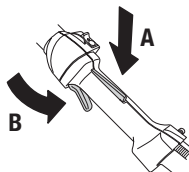

Pārliedzināties, ka drosele ir noblokēta tukšgaitā, kad droseles blokators ir savā izejas pozīcijā.

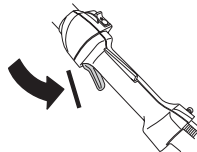

Nospiediet droseles blokatoru un pārliedzināties, ka tas atgriežas sākotnējā pozīcijā, kad to atkal palaizāt.

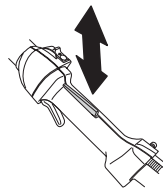

Pārbaudiet, vai drosele un Droseles blokators kustās brīvi un, ka atsperes darbojas pareizi.

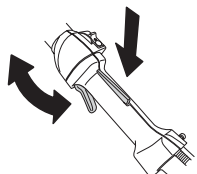

Skatiet norādījumus zem rubrikas Iedarbināšana. Iedarbiniet mašīnu un padodiet pilnu gāzi. Atlaidiet droselel un pārbaudiet, vai griešanas aprīkojums apstājās un paliek nekustīgs. Ja griešanas aprīkojums griežas, kad drosele ir tukšgaitas pozīcijā, tad jāpārbauda karburatora tukšgaitas neregulējums. Skatiet norādījumus zem rubrikas Apkope.

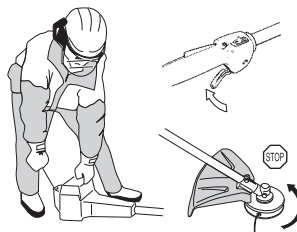

VISPĀRĒJAS DROŠĪBAS INSTRUKCIJAS

Stop slēdzis

Lietojiet stop slēdzi, lai izslēgtu motoru.

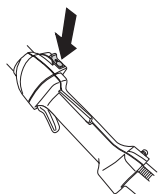

Iedarbiniet motoru un pārliecinaties, ka motors apstājas, kad stop slēdzi pārbrīda uz stop pozīciju.

Griešanas aprikojuma aizsargaprikojums

Šis aizsargs ir paredzēts, lai novērstu darba laikā vieglu priekšmetu izsviešanu lietotāja virzienā. Aizsargs ierobežo arī lietotāja kontaktu ar griešanas aprikojumu.

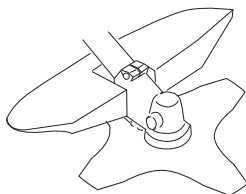

Pārbaudiet, vai aizsargaprikojums ir nebojāts un nav iekļūstījis. Nomainiet aizsargaprikojumu, ja tas ir cietis triecienus vai ir iekļūstījis.

Vienmēr lietojiet specifiskam griešanas aprikojumam speciāli rekomendētu aizsargaprikojumu. Skatiet nodaļu Tehniskie dati.



BRĪDINĀJUMS! Nekādā gadījumā nedrīkst izmantot griešanas aprikojumu, ja nav uzstādīts atzīts aizsargaprikojums. Skatīt nodaļu Tehniskie dati. Ja aizsargaprikojums tiek uzstādīts nepareizi vai tas ir bojāts, tas var izraisīt nopietnas traumas.

Vibrāciju samazināšanas sistēma

Jūsu mašina ir aprīkota ar vibrāciju slāpēšanas sistēmu, kas ir konstruēta, lai mazinātu vibrācijas un padarītu darbu maksimāli vieglāku.

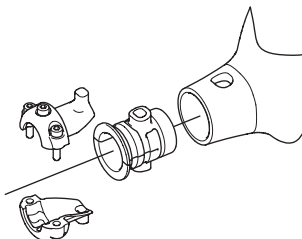
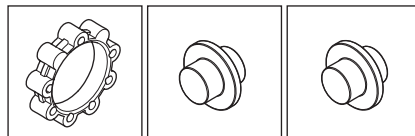
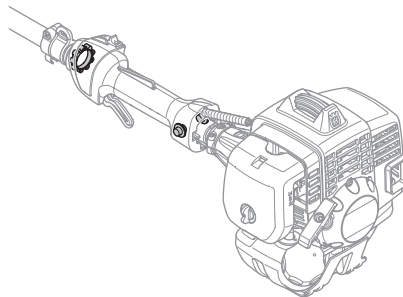

Nepareizi uzlīmēta aukla vai neass un nepareizi uzstādīts griešanas aprikojums (nepareizs tips vai nepareizi uzasināts, skatīt nodaļu Asmens asināšana) paaugstina vibrācijas līmeni.

Vibrāciju slāpēšanas sistēma samazina vibrāciju pārvadīšanu starp motora bloku/griešanas aprikojumu un mašīnas rokturiem.

Regulāri pārbaudiet, vai vibrāciju slāpēšanas aprikojumā nav redzamas plaisas un deformācijas. Pārbaudiet, vai vibrāciju slāpēšanas elementi ir kārtībā un cieši piestiprināti.



BRĪDINĀJUMS! Personām ar asinsrites traucējumiem pārmērīga atrašanās vibrāciju ietekmē var izraisīt asinsrites vai nervu sistēmas saslimšanu. Apmeklējiet ārstu, ja jūtat pārmērīgas vibrāciju ietekmes simptomus. Tie var būt tirpšana, nejutīgums, kutināšanas izjūtas, "dūrieni", sāpes, normāla spēka pazušana vai pavājināšanās, izmaiņas ādas krāsā un tās struktūrā. Šie simptomi parasti ir novērojami pirkstos, rokās vai locītavās. Risks ieau pie zemām temperatūrām.

VISPĀRĒJAS DROŠĪBAS INSTRUKCIJAS

Trokšņa slāpētājs

Trokšņu slāpētājs ir konstruēts, lai iespējami maksimāli mazinātu troksni un, lai novirzītu motora izplūdes gāzes prom no lietotāja. Ar katalizatoru aprīkots klusinātājs ir paredzēts arī izplūdes gāzēs esošo kaitīgu vielu samazināšanai.

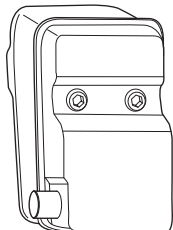

Nekad neļietojiet mašīnu ar bojātu trokšņu slāpētāju.

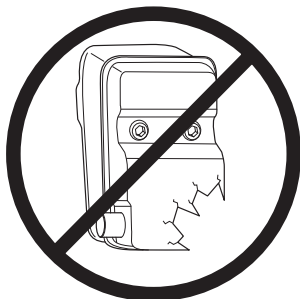

Regulāri pārbaudiet, vai trokšņu slāpētājs ir stingri piestiprināts mašīnai.

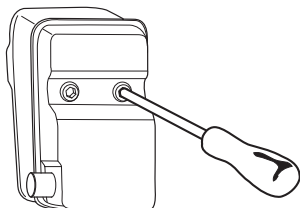

Ja jūsu mašīnas trokšņu slāpētājam ir dzirksteļu aizturēšanas režģis, tas ir regulāri jātīra. Piesērējis režģis izraisīs motora pārkaršanu un var radīt nopietnus motora bojājumus.



BRĪDINĀJUMS! Trokšņu slāpētājs ar katalizatoru ļoti sakarst darba laikā, kā arī kādu laiku pēc apstāšanās. Tas attiecas arī uz darbību tukšgaitā. Pieskaršanās tam var izraisīt ādas apdegumus. Ievērojiet ugunsdrošību!



BRĪDINĀJUMS! Trokšņu slāpētājs satur kancerogēnas vielas. Ja trokšņu slāpētājs ir bojāts, izvairieties no tieša kontakta ar šīm vielām.



BRĪDINĀJUMS! Ievērojiet, ka: Motora izplūdes gāzes ir karstas un var saturēt dzirksteles, kas var izraisīt ugunsgrēku. Nekad nedarbiniet mašīnu telpās vai viegli uzliesmojošu materiālu tuvumā.

Kontruzgrieznis

Dažu griešanas aprīkojuma veidu pievienošanai tiek izmantots kontruzgrieznis.

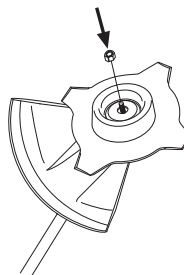

Montējot, piegrieziet uzgriezni pretēji griešanas aprīkojuma rotācijas virzienam. Demontējot, atgrieziet uzgriezni griešanas aprīkojuma rotēšanas virzienā. (IEVĒROT! Uzgriežņa vītne ir pa kreisi.) Pievelciet uzgriezni, izmantojot šarnira uzgriežņu atslēgu.

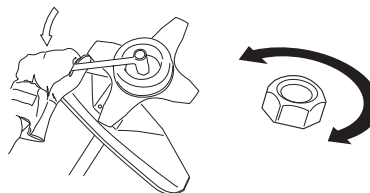

Kontruzgriežņa neilona daļa nedrīkst būt tik nodilusi, ka to var pagriezt ar roku. Neilona daļai jāiztur vismaz 1,5 Nm.

Uzgrieznis jānomaina, kad tas ir lietots apmēram 10 reizes.

VISPĀRĒJAS DROŠĪBAS INSTRUKCIJAS

Griešanas aprikojums

Šajā nodaļā tiek apskatīta griešanas aprikojuma pareiza ekspluatācija un apkope un korekta izvēle:

- Samazina mašīnas rāvienu tendenci.
- Maksimāla griešanas efektivitāti.
- Pagarina griešanas aprikojuma mūžu.

SVARĪGI!

Griešanas aprikojumu lietot tikai komplektā ar mūsu ieteiktu aizsargaprikojumu! Skatiet nodaļu Tehniskie dati.

Lai pareizi uztūtu trimerauklu un izvēlētos pareizu tās diametru, sekojiet griešanas aprikojumam pievienotajiem norādījumiem.

Asmeņu zobiem ir jābūt pareizi un labi uzasinātiem! Sekojiet mūsu ieteikumiem. Izlasiet arī norādījumus uz asmeņu iepakojuma.



BRĪDINĀJUMS! Vienmēr apturiet motoru, pirms sākat rīkoties ar kādu griešanas aprikojumu. Tas var turpināt griezties arī pēc tam, kad drosele ir atlaista. Pārliecinieties, ka griešanas aprikojums ir pilnīgi apstājies un pirms darba ar griešanas aprikojuma atvienojiet kabeli no aizdedzes sveces.



BRĪDINĀJUMS! Nepareiza griešanas aprikojuma izvēle, kā arī nepareizi uzasināts asmens palielina atsitiena risku.

Griešanas aprikojums

Zāles asmens un zāles nazis ir paredzēts rupjas zāles plaušanai.



Trimera galva paredzēta zāles apgriešanai.



Pamatnoteikumi



Griešanas aprikojumu lietot tikai komplektā ar mūsu ieteiktu aizsargaprikojumu! Skatiet nodaļu Tehniskie dati.

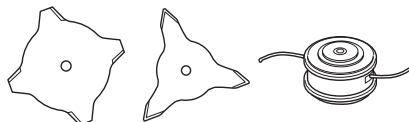

Asmeņu griešanas šķautnēm ir jābūt labi un pareizi uzasinātām! Ievērojiet mūsu instrukcijas un izmantojiet ieteiktos vilēšanas šablonus. Nepareizi uzasināts vai nodilis asmens palielina nelaimes gadījumu iespēju.

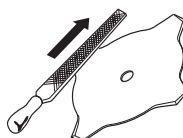

Pārbaudiet, vai griešanas aprikojums nav bojāts vai ieleplaisājis. Bojāts griešanas aprikojums vienmēr ir jānomaina.

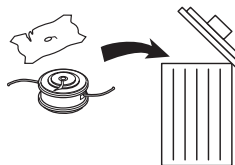

Zāles naža un zāles asmeņa asināšana



- Par pareizu asināšanu lasiet uz griešanas aprikojuma iepakojuma. Asmens un nazis tiek asināts ar parasto plakano vili.
- Visas šķautnes vilējiet vienādi, lai asmens rotējot saglabātu līdzsvaru.

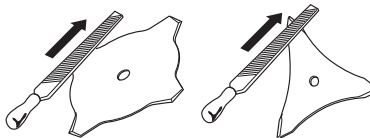

BRĪDINĀJUMS! Nekad nestrādājiet ar asmeni, kas ir saliekts, greizs, iesprēgājis, salauzts vai kā citādi bojāts. Nekad nemēģiniet iztaisnot greizu asmeni, lai to atkal lietotu. Izmantojiet tikai paredzētā tipa oriģinālos asmeņus.

VISPĀRĒJAS DROŠĪBAS INSTRUKCIJAS

Trimeris galviņa

SVARĪGI!

Vienmēr pārļiecinieties, vai trimera aukla uz spoles ir uzlīta stingri un vienmērīgi, pretējā gadījumā mašīnai var rasties jūsu veselībai bīstamas vibrācijas.

- Lietojiet tikai ieteikto trimera galvu un auklu. Tās ir ražotāja pārbaudītas kā piemērotas noteiktai motora jaudai. Tas ir sevišķi svarīgi, ja lietojat pilnīgi automātisku trimera galvu. Lietojiet tikai mūsu ieteikto griešanas aprīkojumu. Skatiet nodaļu Tehniskie dati.

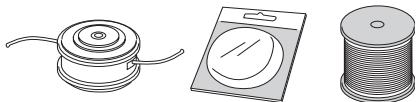

- Pamatā mazākai mašīnai nepieciešamas mazas trimera galvas un otrādi. Tas ir tādēļ, ka, griežot zāli ar auklu, motors met auklu rādiusā ap trimera galvu un arī pārvar griežamās zāles pretestību.
- Auklas garums arī ir svarīgs. Garāka aukla pieprasa lielāku motora jaudu nekā īsa, tāda paša diametra aukla.
- Pārļiecinieties, ka uz trimera aizsargaprīkojuma piestiprinātais nazis nav bojāts. To lieto, lai auklu nogrieztu pareizā garumā.
- Lai pagarinātu auklas darba mūžu, to var dažas dienas pamērcēt ūdenī. Tas padarīs auklu sīkstāku un tā ilgāk kalpos.

MONTĀŽA

J roktura montāža



- Novietojiet rokturi pret takelāžas stieni. Ievērojiet, ka rokturis ir jāmontē uz leju no bultas apzīmējuma uz takelāžas stieņa.

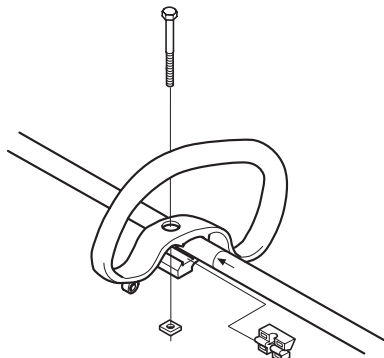

- Ievietiet distances ieliktni cilpveida roktura sliedēs.
- Piestipriniet uzgriezni un skrūvi. Pārāk stingri vēl nepievelciet.
- J veida rokturis piemontējams cilpveida rokturim ar trim skrūvēm kā redzams attēlā.

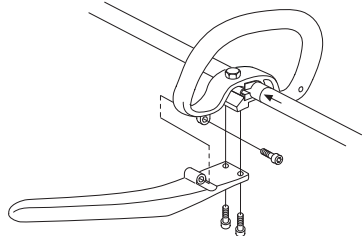

- Pierēgulējiet rokturi, lai trimers ir parocīgs un ērts. Tad pievelciet skrūvi/rokturi.

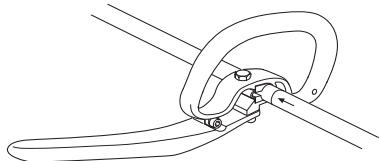

BRĪDINĀJUMS! J rokturi drīkst izmantot tikai ar zāles asmeņiem/ zāles nažiem vai trimergalviņām/ plastmasas nažiem. Zāgsmenņus nekad nedrīkst izmantot kopā ar J rokturi.

Asmens un trimergalvas montāža



BRĪDINĀJUMS!

Uzstādot griešanas aprikojumu ir ļoti būtiski, lai atbalsta segmenta/fiksācijas paplākšņa vadības detaļa ievietotos tieši griešanas aprikojuma centra caurumā. Nepareizi piestiprināts griešanas aprikojums var izraisīt nopietnas un dzīvībai bīstamas traumas.

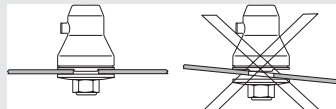

BRĪDINĀJUMS! Nekādā gadījumā nedrīkst izmantot griešanas aprikojumu, ja nav uzstādīts atzīts aizsargaprikojums. Skatīt nodaļu Tehniskie dati. Ja aizsargaprikojums tiek uzstādīts nepareizi vai tas ir bojāts, tas var izraisīt nopietnas traumas.

SVARĪG! Lai strādātu ar zāgsmeni vai zāles asmeni, mašīnai jābūt aprīkoti ar atbilstošu stūri, asmens aizsargu un uzskabi.

Asmens aizsarga, zāles asmens un zāles naža montāža



- Asmens aizsargs/kombiaizsargs (A) ir ieaķējams cieši takelāžas stieņa stiprinājumā un nostiprināms ar vienu skrūvi (L). **UZMANĪBU!** Lietojiet ieteikto asmens aizsargu. Skatīt nodaļu Tehniskie dati.

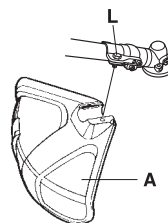
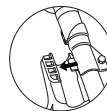

- Uzlieciet atbalsta segmentu (B) uz izejošās ass.
- Grieziet asmens asi, kamēr viens no atbalsta segmenta caurumiem sakrīt ar attiecīgu caurumu karterī.
- Ielieciet fiksācijas tapu (C) caurumā, lai noslēgtu asi.
- Novietojiet asmeni (D), atbalsta blodiņu (E) un fiksācijas paplākšni (F) uz izejošās ass.

MONTĀŽA

- Piemontējiet uzgriezni (G). Piegrieziet uzgriezni ar 35–50 Nm (3,5–5,0 kpm). Lietojiet uzgriežņu atslēgu no darbarīku komplekta. Satveriet atslēgas rokturi iespējami tuvu asmens aizsargam. Uzgriezni piegriez, atslēgu griežot pretēji rotācijas virzienam (UZMANĪBU! kreisā vitne).

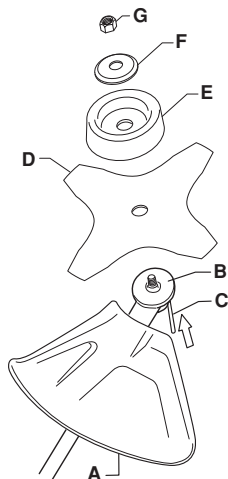

Trimerā aizsarga un trimera galviņas montāža



- Piemontējiet darbam ar trimera galvu paredzētu trimera aizsargapriekojumu (A). Trimerā aizsargs/kombiaizsargs ir jāieāķē takelāžas stieņa stiprinājumā un jāpiestiprina ar vienu skrūvi (L).

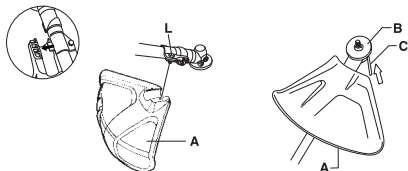

- Uzlieciet atbalsta segmentu (B) uz izejošās ass.
- Grieziet asmens asi, kamēr viens no atbalsta segmenta caurumiem sakrīt ar attiecīgu caurumu karterī.
- Ielieciet fiksācijas tapu (C) caurumā, lai noslēgtu asi.

- Uzskrūvējiet trimera galvu/plastmasas nažus (H) pretēji tās griešanās virzienam.

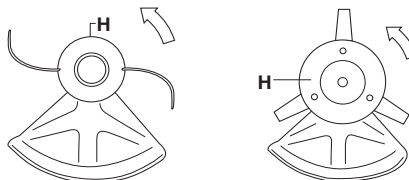

- Demontāža notiek apgrieztā secībā.

Transportēšanas aizsarga montāža



- Ievietojiet asmeni transportēšanas aizsargā (A).
- Iebīdiet abus stiprinājumus (B) to atverēs (C), lai nostiprinātu transportēšanas aizsargu.

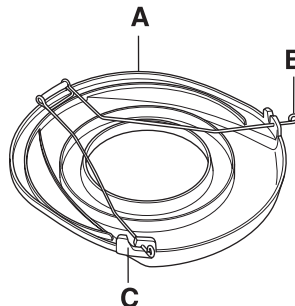

DEGVIELAS LIETOŠANA

Drošība darbā ar degvielu

Nekad nedarbiniet mašīnu:

- 1 Ja uz tā ir uzlijusi degviela. Saslaukiet izlijušo un ļaujiet degvielas atlikumiem izgarot.
- 2 Ja jūs esat aplējuši sevi vai savas drēbes ar degvielu, pārģērbieties. Normāzgājiet tās ķermeņa daļas, kas bija kontaktā ar degvielu. Izmantojiet ziepes un ūdeni.
- 3 Ja mašīnai pamanat degvielas sūci. Regulāri pārbaudiet, vai degvielas tvertnes vākā un degvielas vadus nav sūces.

Transports un uzglabāšana

- Uzglabājiet un pārvadājiet mašīnu un degvielu tā, ka nekāda noplūde vai garaiņi nevar nonākt kontaktā ar dzirkstelēm vai atklātu liesmu, piemēram, no elektriskām mašīnām, elektriskiem motoriem, elektrokontaktiem/strāvas slēdžiem vai apkures katliem.
- Vienmēr glabājiet un pārvadājiet degvielu tikai speciāli šiem nolūkiem atzītās tvertnēs.
- Pirms noliekat mašīnu glabāties uz ilgāku laiku, izceciniet visu degvielu. Noslaidrojiet tuvākajā DUS, kur ir atļautas vietas pārpalikušas degvielas izgāšanai.
- Raugiet, lai pirms novietošanas ilgstošā uzglabāšanā mašīna ir labi notīrīta un tai ir veikts pilnīgs serviss.
- Kad pārvadājat vai uzglabājat mašīnu, vienmēr uzlieciet griešanas aprikojuma transportēšanas aizsargu.
- Aparātu var droši pārvadāt transportēšanas laikā.
- Lai izvairītos ne nejaušas motora iedarbināšanas, aizdedzes sveces uzgalis vienmēr ir jānoņem ilgstošas glabāšanas gadījumos, reizēs, kad tā netiek pieskatīta un visos servisa gadījumos.



BRĪDINĀJUMS! Esiet ļoti uzmanīgs, apejoties ar degvielu. Atcerieties, ka pastāv aizdegšanās, eksplozijas un garaiņu ieeļļošanas risks.

Degviela

UZMANĪBU! Iekārta ir aprīkota ar divtaktu dzinēju un tā ir jādarbina ar benzīnu un divtaktu dzinējiem piemērotas eļļas maisījumu. Ļoti svarīgi ir noteikt precīzu eļļas daudzumu, lai iegūtu pareizu maisījumu. Maisot nelielu degvielas daudzumu, pat nelielas neprecizitātes var būtiski ietekmēt maisījuma sastāvdaļu attiecības.



BRĪDINĀJUMS! Degviela un degvielas tvaiki ir ļoti ugunsbīstami un var izraisīt nopietnas traumas gan ieelpojot, gan nokļūstot uz ādas. Tāpēc esiet ļoti uzmanīgs, rīkojoties ar degvielu un darbā ar degvielu nodrošiniet labu ventilāciju.

Benzīns



UZMANĪBU! Degvielai vienmēr izmantojiet kvalitatīvu benzīnu ar oktānskaitli ne mazāku par 90 RON), kas sajaukts ar eļļu. Ja jūsu mašīna ir aprīkota ar katalizatoru (skatīt rubriku "Tehniskie dati"), vienmēr ir jālieto kvalitatīvs bezsvina benzīna maisījums ar eļļu. Benzīns ar svīnu bojā katalizatoru.

Ja ir pieejams videi saudzīgais, tā saucamais alkilāta benzīns, jālieto ir tas.



- Ieteicamais zemākais oktānskaitlis ir 90 (RON). Ja izmantojat benzīnu ar zemāku oktāna skaitli par 90, motors var sākt detonēt. Tas palielina motora temperatūru, kas, savukārt, var izraisīt smagas motora avārijas.
- Ja jūs nepārtraukti strādājat ar augstiem apgriezieniem, ir ieteicams lietot degvielu ar augstāku oktānskaitli.

Divtaktu eļļa

- Lai iegūtu vislabāko rezultātu un spējas, izmantojiet HUSQVARNA divtaktu motoreļļu, kas ir speciāli radīta mūsu divtaktu motoriem ar gaisa dzesēšanas sistēmas.
- Nekad neizmantojiet divtaktu eļļu, kas paredzēta ūdens dzesēšanas sistēmas motoriem, tā saucamo outboardoil (sauc par TCW).
- Nelietojiet eļļu, kas paredzēta četrtaktu motoriem.
- Zema eļļas kvalitāte vai pārāk treks eļļas/degvielas maisījums vai sabojāt katalizatoru un samazināt tā darba mūžu.
- Maisījuma proporcijas
1:50 (2%) ar HUSQVARNA divtaktu eļļu.
1:50 (2%) ar citām eļļām, kas izstrādātas ar gaisu dzesējamiem divtaktu motoriem, klasificētiem priekš JASO FC/ISO EGC.

Benzīns, litros	Divtaktu eļļa, litros
	2% (1:50)
5	0,10
10	0,20
15	0,30
20	0,40

DEGVIELAS LIETOŠANA

Degvielas sajaukšana

- Maisiet benzīnu un eļļu tīrā traukā, kas ir paredzēts degvielām.
- Ielejiet pusi vajadzīgā benzīna daudzuma. Tad pielejiet visu daudzumu eļļas. Samaisiet (sakratiet) degvielas maisījumu. Tad pielejiet atlikušo benzīnu.
- Pirms iepildīšanas mašīnas tvertnē pamatīgi samaisiet (sakratiet) degvielas maisījumu.

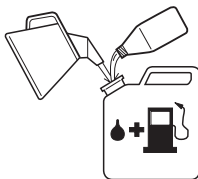

- Degvielas daudzumu sagatavojiet ne vairāk kā viena mēneša lietošanai.
- Ja mašīna netiek lietota ilgāku laiku, iztukšojiet un iztīriet degvielas tvertni.



BRĪDINĀJUMS! Katalizatora trokšņu slāpētājs ir ļoti karsts gan darbības laikā, gan arī pēc izslēgšanas. Tas attiecas arī uz darbību tukšgaitā. Esiet uzmanīgs un sevišķi ievērojiet ugunsdrošību, kad darbojaties tuvu viegli uzliesmojošām vielām un/vai gāzēm.

Degvielas uzpildīšana



BRĪDINĀJUMS! Sekojošie uzmanības pasākumi mazinās aizdegšanās risku:

Nesmēķējiet un neturiet siltus priekšmetus degvielas tuvumā.

Vienmēr izslēdziet motoru, pirms degvielas uzpildīšanas.

Pirms degvielas uzpildīšanas izslēdziet motoru un ļaujiet tam dažas minūtes atdzist.

Atveriet degvielas tvertnes vāku lēnām, lai iespējamais spiediens tiek samazināts lēnām.

Pēc degvielas uzpildīšanas rūpīgi noslēdziet degvielas tvertnes vāku.

Pirms iedarbināšanas vienmēr pārvietojiet mašīnu no degvielas uzpildīšanas vietas.

- Lietojiet degvielas tvertni ar aizsargapriekojumu pret pārplūšanu.
- Notīriet ap degvielas tvertnes vāku. Netīrumi, kas nonāk tvertnē var izraisīt traucējumus darbā.
- Pārliecinieties, ka degviela ir labi samaisīta, sakratot degvielas trauku pirms uzpildīšanas.

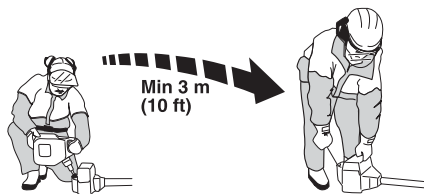

IEDARBINĀŠANA UN APSTĀDINĀŠANA

Pārbaude pirms iedarbināšanas



- Nekad nelietojiet mašīnu bez aizsargapriekojuma vai ar defektīvu aizsargapriekojumu.
- Pirms mašīnas iedarbināšanas visiem vākiem ir jābūt pareizi piemontētiem un bez defektiem.
- Pārbaudiet, vai asmens zobos vai pie asmens centra nav plaisu. Parasti plaisas veidojas, ja vilējot zobos tiek ievilēti asi stūriši vai arī ja asmens zobi nav pietiekami asi. Asmens ar ieplaisājumiem ir jāizmet metāla atkritumos.

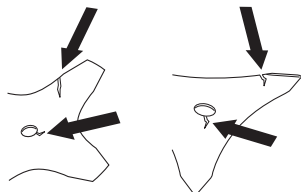

- Pārbaudiet fiksācijas paplāksni, vai tajā nav radušās plaisas no pārāk stingras skrūves pievilkšanas vai nolietošanās. Fiksācijas paplāksni ar plaisājumiem izmetiet metāla atkritumos.

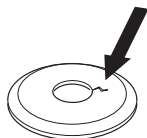

- Pārbaudiet, lai kontruzgrieznis nav valģis. Pievilkšanas momentam ir jābūt vismaz 1,5 Nm. Kontruzgriezņa griezes momentam ir jābūt 35–50 Nm.



- Pārbaudiet, vai asmens aizsargapriekojums nav bojāts un ir bez ieplaisājumiem. Asmens aizsargapriekojumu, kas bijis pakļauts sitieniem vai ieplaisājumiem, nomainiet.

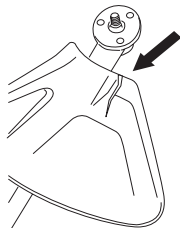

- Pārbaudiet trimergalviņu un trimera aizsargapriekojumu, vai tie nav bojāti un ar ieplaisājumiem. Trimeru galviņu vai

trimera aizsargapriekojumu, kas bijuši pakļauti sitieniem vai ieplaisājumiem, nomainiet.

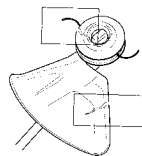

Iedarbināšana un apstādināšana



BRĪDINĀJUMS! Pirms mašīnas iedarbināšanas ir pilnīgi jāpiestiprina sajūga vāks ar takelāžas stieni, citādi sajūgs var atdalīties un izraisīt ievainojumus.

Pirms iedarbināšanas vienmēr pārvietojiet mašīnu no degvielas uzpildīšanas vietas. Novietojiet mašīnu uz cietas virsmas. Pārliecinieties, lai griešanas aprikojums nebūtu saskarē kādu priekšmetu.

Pārliecinieties, lai darba vidē neatrastos nepiederoši, citādi pastāv nopietnu traumu risks. Drošības attālums ir 15 metri.

Iedarbināšana



Aizdedze: Virziet stop slēdzi uz iedarbināšanas pozīciju.

Degvielas sūknis: Piespiediet degvielas sūkņa gumijas sūknīti vairākas reizes līdz sūknītis ir piepildīts ar degvielu. Sūknītim nav jābūt pilnīgi pilnam ar benzīnu.

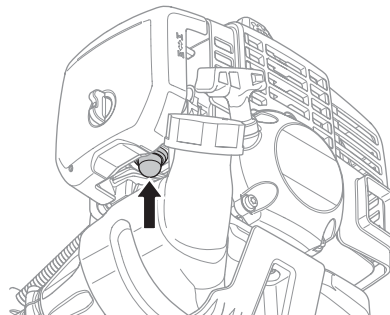

IEDARBINĀŠANA UN APSTĀDINĀŠANA

Gaisa vārsts: Iestādiēt gaisa vārstu "choke" pozīcijā.

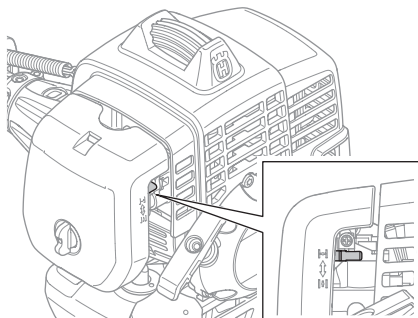

BRĪDINĀJUMS! Gadījumos, kad motoru iedarbina ar droseljvārstu choke vai iedarbināšanas pozīcijā, griešanas aprikojums sāks rotēt uzreiz.

Pieturiet ar kreiso roku mašīnas korpusu stingri pie zemes (IEVĒROT! Ne ar kāju palīdzību!). Satveriet startera rokturi ar labo roku un lēnām izvelciet startera auklu, kamēr jūtat pretestību (startera sākeri), un tad raujiet auklu strauji un spēcīgi. **Nekad nesatīniet startera auklu ap roku.**

Kad motora aizdedze iedarbojas, nekavējoties atvelciet atpakaļ droseljvārstu un atkārtojiet auklas rāvienu, līdz motors sāk darboties.

UZMANĪBU! Startera auklu neizvelciet pilnīgi līdz galam un arī nelaidiet to vajā no pilnīgi izvilkta stāvokļa. Tā var sabojāt mašīnu.



UZMANĪBU! Ievērojiet, lai neviena jūsu ķermeņa daļa nesaskartos ar iezīmēto laukumu. Ja patrona ir bojāta, kontakta rezultātā var rasties ādas apdegumi vai arī elektrisks

trieciens. Vienmēr lietojiet cimdus. Nekad neizmantojiet ierīci ar bojātu patronu.

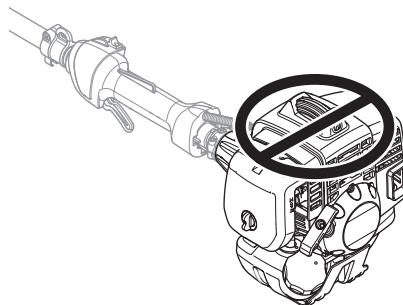

Apstādināšana



Motoru aptur, izslēdzot aizdedzi.

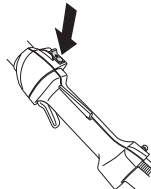

DARBA TEHNIKA

Vispārējās darba instrukcijas

SVARĪGI!

Šajā nodaļā tiek apskatīti elementārie drošības noteikumi darbam ar krūmgriezi un trimeri.

Ja nonākat situācijā, kur jums nav skaidrs, kā rīkoties turpmāk, prasiet speciālista padomu. Sažinieties ar jūsu dīleri vai servisa darbnīcu.

Izvairieties no tādas lietošanas, kurai jūs neuzskatāt sevi par pietiekoši kvalificētu.

Pirms lietošanas jums ir jāizprot atšķirības starp meža tīrīšanu, zāles plaušanu un zāles apgriešanu.

Drošības pamatnoteikumi



1 Uzmaniet apkārtni:

- Lai pārliecinātos, ka tuvumā nav cilvēku, dzīvnieku vai priekšmetu, kas var ietekmēt jūsu kontroli pār mašīnu.
- Lai nodrošinātu, ka ne cilvēki, ne dzīvnieki vai cits nenonāk kontaktā ar griešanas aprīkojumu vai atsevišķiem priekšmetiem, ko izmet griešanas aprīkojums.
- **UZMANĪBU!** Nekad nelietojiet mašīnu, ja nav iespējams pasaukt palīdzību nelaiemes gadījumā.
- 2 Pārbaudiet darba zonu. Novāciet visus citus priekšmetus, piemēram, akmeņus, stikla lauskas, naglas, metāla paliekas, strikus un citus, kas var gadīties ceļā vai iesprūst griešanas ierīcē.
- 3 Nelietojiet zāģi sliktos laika apstākļos. Piemēram biežā miglā, stiprā lietus gāzē, stiprā vējā, lielā aukstumā utt. Darbs sliktos laika apstākļos ir nogurdinošs un saistīts ar bīstamiem riskiem, kā slidenu zemi, neprognozējamu koku krišanas virzienu, utt.
- 4 Raugiet, lai jūs varat droši pārvietoties un stāvēt. Apskatieties, vai jums apkārt nav kādi šķēršļi, kas var traucēt pēkšņu nepieciešamību pārvietoties (saknes, akmeņi, zari, bedres, utt.). Esiet sevišķi uzmanīgs, strādājot uz slīpas virsmas.



5 Stāviet stabilā līdzsvarā un uz droša pamata kājām.

6 Mašīnu vienmēr turiet ar abām rokām. Turiet mašīnu sava ķermeņa labajā sānu pusē.

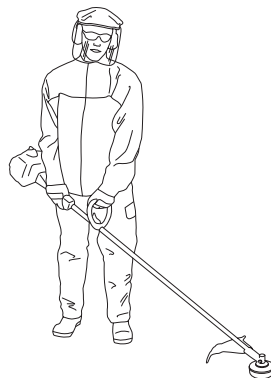

- 7 Turiet griešanas ierīci zem vidukļa līnijas.
- 8 Izslēdziet motoru, pirms pārvietojaties. Ja pārvietojaties lielākā attālumā, kā arī transportēšanas gadījumos, lietojiet trimera transportēšanas aizsargaprīkojumu.
- 9 Nekad nelieciet mašīnu zemē ar ieslēgtu motoru, ja jūs nevarat to paturēt savā redzes lokā.



BRĪDINĀJUMS! Ne lietotājs, ne kāds cits nedrīkst novākt nogrieztu materiālu motora un griešanas aprīkojuma darbības laikā, jo tas var izraisīt nopietnas traumas.

Apstādiniet motoru un griešanas aprīkojumu pirms jūs noņemat materiālu, kas aptinies ap asi, jo pretējā gadījumā var rasties nopietnas traumas. Darba laikā un īsu brīdi pēc darba reduktors var būt karsts. Pastāv apdegumu risks kontakta ar to gadījumā.



BRĪDINĀJUMS! Uzmanieties no izvīstiem priekšmetiem. Vienmēr lietojiet apstiprinātus acu aizsargus. Nekad nepārliecieties zem griešanas aprīkojuma aizsarga. Akmeņi, netīrumi utt, var tikt izvīsti un trāpīt acis un izraisīt aklumu vai citas nopietnas traumas.

Nepiederošus turiet pa gabalu. Bērni, dzīvnieki un palīgi nedrīkst atrasties tuvāk darba vietai par 15 metriem. Ja kāds tuvojas, nekavējoties apstādiniet mašīnu. Nekad neizdariet pagriezienu ar mašīnu, pirms neesat paskatījies atpakaļ, ka drošības zonā neviens neatrodas.

DARBA TEHNIKA

Pamata darba tehnika

Pēc katra darba momenta samaziniet motora jaudu uz tukšgaitas ātrumu. Motora darbināšana ilgāku laiku ar pilnu jaudu bez motora noslogojuma var smagi sabojāt motoru.



BRĪDINĀJUMS! Dažreiz starp aizsargaprīkojumu un griešanas aprīkojumu ieķeras zāle, zari vai koka gabali. Lai veiktu tīrīšanu, vienmēr apstādiniet motoru.



BRĪDINĀJUMS! Ar zāle vai zāles asmeni aprīkotām mašīnām, var notikt spēcīgs sviediens uz sāniem, ja asmens nonāk kontaktā ar fiksētiem objektiem. To sauc par atsitienu. Asmens atsitiens var būt pietiekami spēcīgs, lai liktu mašīnai un/vai operatoram spēji pagriezties jebkurā virzienā un, iespējams, zaudēt kontroli pār mašīnu. Asmens atsitiens var notikt bez brīdinājuma, ja mašīna aizķeras, iesprūst vai sapinas. Asmens atsitiens visdrīzāk var atgadīties vietās, kur ir slikti pārredzams zāžējamais vai pļaujamais materiāls.

Izvairieties griezt ar asmens daļu, kas atrodas starp pulksten 12 un 3 uz asmens. Sakarā ar asmens griešanas ātrumu, šis asmens daļas lietošana var izraisīt rāvienus, brīdi, kad asmens pieskaras resnākiem stuburiem.

Zāles pļaušana ar zāles asmeni



- Zāles asmeņus un zāles nažus nedrīkst izmantot koka struktūras stuburu griešanai.
- Visa veida garas vai rupjas zāles griešanai ir jāizmanto zāles asmens.
- Zāle jāpļauj ar svārstām līdzīgu sānisku kustību, no labās puses uz kreiso zāle tiks nogriezta, un no kreisās uz labo, atgriežoties sākuma stāvoklī. Sekojiet, lai asmens strādā kreiso malu (starp plkst. 8 un 12).

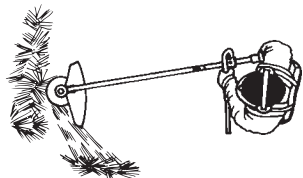

- Ja pļaujot, asmeni sagāž nedaudz pa kreisi, zāle sagulsies vālā, kas atvieglos tās savākšanu, piemēram, ar grābekli.
- Centieties strādāt ritmiski. Stāviet stabili ar izplestām kājām. Pēc atgriešanās sākuma stāvoklī pavirzieties nedaudz uz priekšu un atkal ieņemiet stabili stāvokli.

- Ļaujiet, lai atbalsta blodiņa viegli atspiežas pie zemes. Tas ir, lai pasargātu asmeni no saskares ar zemi.
- Lai materiāls neapstītos ap asmeni, ievērojiet šos norādījumus:
 - 1 Vienmēr darbiniet motoru ar pilnu gāzi.
 - 2 Atpakaļejošās kustības laikā izvairieties no nogrieztā materiāla.
- Pirms savākt nogrieztu materiālu, apstādiniet motoru, atbrīvojiet agregātu no uzkabes un novietojiet mašīnu uz zemes.

Zāles apgriešana ar trimera galviņu



Apriešana

- Turiet trimera galvu mazliet virs zemes, savērtu nedaudz lenķi. Auklas gals ir tas, kas griež. Lai aukla strādā pati. Nespiediet to nekad ar varu griežamajā materiālā.

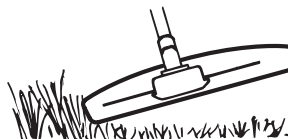

- Aukla nogriež nepāraugušu zāli un nezāles, kas aug cieši pie sienām, sētām, kokiem un dobēm, bet tā arī var ievainot koku un krūmu mizu un iebojāt sētas stabus.
- Lai samazinātu augu ievainošanas risku, sāisiet auklu par 10–12 cm un samaziniet motora ātrumu.

Augsnes noskrāpēšana

- Augsnes noskrāpēšanas metode palīdz notīrīt no augšnes visu nevēlamo veģetāciju. Turiet trimmera galvu mazliet virs zemes un sasveriet to. Ļaujiet auklas galam sisties pie zemes ap kokiem, stabiem, dārza statujām, utt. **IEVĒROT!** Šī metode paātrina auklas nodilšanu.

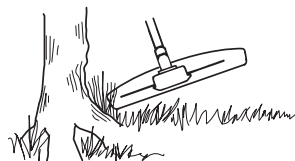

- Aukla nodilst ātrāk un tā biežāk jāpaveļ uz priekšu, ja ir strādāts pie akmeņiem, ķieģeļiem, betona virsmām, metāla sētām nekā, ja strādāts vietās, kur aukla atsitās pret kokiem vai koka sētām.
- Kad jūs apgriežat zāli un skrāpējat veģetāciju, lai pagarinātu auklas darba mūžu un mazinātu trimera galvas nodilšanu, nestrādājiet ar pilnu jaudu.

DARBA TEHNIKA

Pļaušana



- Trimeris ir piemērots pļaušanai vietās, kas nav pieejamas ar parasto zālāja pļaujmašīnu. Turiet auklu paralēli zemei. Nespiediet trimera galvu pie zemes, jo tas var sabojāt gan zālāju, gan pašu darba rīku.

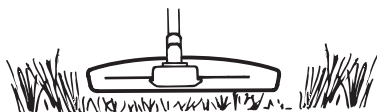

- Neļaujiet trimergalvai nepārtraukti pieskarties zemei normālas pļaušanas gaitā. Pastāvīga pieskaršanās zemei var izraisīt bojājumus un sekmēt trimera galvas nodilšanu.

Aizvākšana

- Rotējošās auklas ventilatora efekts var tik izmantots vienkāršai un ātrai nogrieztās zāles aizslaucīšanai. Turiet auklu paralēli un virs virsmas, kuru vēlaties notīrīt un virziet trimeri uz priekšu un atpakaļ.

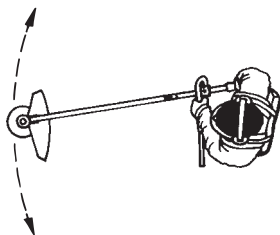

- Pļaujot un aizvācot nopļauto zāli, lai panāktu labākos rezultātus, lietojiet pilnu droses jaudu.

APKOPE

Karburators

Brīvgaitas regulēšana (T)

Pārbaudiet, vai gaisa filtrs ir tīrs. Kad brīvgaita ir pareizi noregulēta, griešanas aprikojumam nav jārotē. Ja regulēšana ir nepieciešama, motoram darbojoties, noslēdziet (pulksteņa rādītāja virzienā) skrūvi T līdz rotēt sāk griešanas aprikojums. Atveriet (pretēji pulksteņa rādītāja virzienā) līdz griešanas aprikojums vairs negriežas. Korekti noregulēts brīvgaitas apgriezienu skaits ir tad, kad motors darbojas vienmērīgi visās pozīcijās ar labu rezervi līdz tam apgriezienu skaitam, kad griešanas aprikojums sāk rotēt.

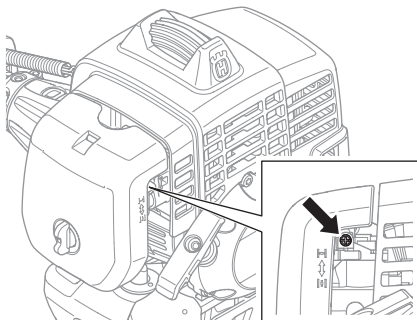

BRĪDINĀJUMS! Ja brīvgaitas apgriezienu skaitu nav iespējams noregulēt tā, ka griešanas aprikojums nerotē, nepieciešams griezties pie jūsu dīlera/ servisa darbnīcā. Nekad neizmantojiet mašīnu pirms tā nav precīzi pieregulēta vai salabota.

Gaisa filtrs



Gaisa filtrs regulāri jāattīra no putekļiem un netīrumiem, lai novērstu:

- Karburatora sabojāšanos
- Iedarbināšanas grūtības
- Jaudas samazināšanos
- Motora detaļu nevajadzīgu nodilšanu
- Nenormāli lielu degvielas patēriņu.

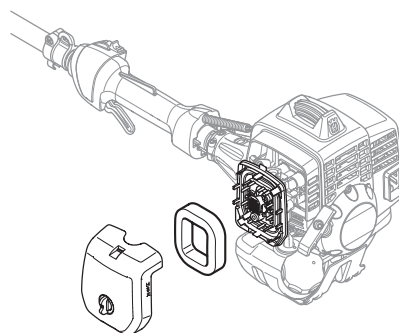

Tīriet filtru pēc 25 darba stundām vai biežāk, ja darbs notiek sevišķi putekļainā vidē.

Gaisa filtra tīrīšana

Nomontējiet gaisa filtra vāku un izņemiet gaisa filtru. Mazgājiet tirā, karstā ziepjūdenī. Izžāvējiet filtru pirms atliekat atpakaļ.

Gaisa filtrs, kas lietots ilgāku laiku, nav pilnīgi iztīrāms. Tādēļ tas jānomaina ar jaunu filtru. **Vienmēr nomainiet bojātu gaisa filtru.**

Degvielas filtrs

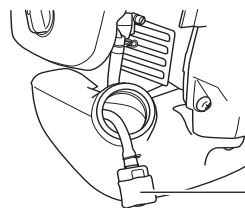

1 Degvielas filtrs

Ja dzinējam beidzas degvielas padeve, pārbaudiet degvielas vāciņu un degvielas filtru, vai tajos nav radušies aizsprostojumi.

APKOPE

Reduktors



Reduktors jau rūpnīcā ir piepildīts ar atbilstošo smērvielas daudzumu. Pirms uzsākt mašīnas lietošanu, pārļiecinieties, vai reduktors līdz 3/4 ir piepildīts ar smērvielu. Izmantojiet īpašo HUSQVARNA speciālo smērvielu.

Parasti reduktora smērviela nav jāmaina, izņemot gadījumus, ja reduktors jālabo.

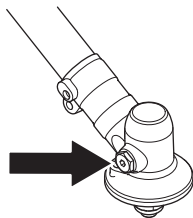

Aizdedzes svece



Aizdedzes sveces stāvokli ietekmē sekojošais:

- Nepareiza karburatora noregulēšana.
- Nepareizs degvielas maisījums (pārāk daudz vai nepareizas markas eļļa).
- Netīrs gaisa filtrs.

Šie faktori izraisa nogulsņējumus uz elektrodiem, kas var radīt darbības traucējumus un iedarbināšanas grūtības.

Ja mašīnai ir zema jauda, ja to grūti iedarbināt, vai tas darbojas slikti tukšgaitā, vispirms pārbaudiet aizdedzes sveci. Ja svece ir netīra, notīriet to un pārbaudiet vai atstarpe starp elektrodiem ir 0,9–1,0 mm. Svece ir jānomaina, ja tā ir lietota vairāk nekā mēnesi, vai arī, ja nepieciešams, ātrāk.

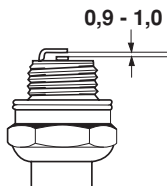

UZMANĪBU! Vienmēr lietojiet ieteikto sveces tipu! Nepareiza svece var nopietni bojāt virzuli/cilindru. Pārbaudiet, vai aizdedzes svecei ir tā saucamais radio traucējumu novēršējs.

APKOPE

Apkopes grafiks

Zemāk ir redzams mašīnas apkopes pasākumu saraksts. Lielākā daļa no produktiem ir aprakstīti nodaļā Apkope. Lietotājs drīkst veikt tikai tādas apkopes un servisa darbus, kas aprakstīti šajā lietošanas pamācībā. Plašāka mēroga iejaukšanās ir pieļaujama specializētā darbnīcā.

Apkope	Ikdienas apkope	Nedēļas apkope	Ikmēneša apkope
Notīriet mašīnas virsmu.	X		
Pārbaudiet, vai uzkabes siksnas nav bojātas.	X		
Pārbaudiet, vai droši darbojas akceleratora blokators un akceleratori.	X		
Pārbaudiet, vai rokturis un stūre ir kārtībā un cieši piestiprināti.	X		
Pārbaudiet, vai stopslēdzis darbojās.	X		
Pārbaudiet, vai griešanas aprikojums tukšgaitā nerotē.	X		
Iztīriet gaisa filtru. Ja nepieciešams, nomainiet.	X		
Pārbaudiet, vai aizsargaprikojums ir nebojāts un nav iekļūstījis. Nomainiet aizsargaprikojumu, ja tas ir cietis triecienus vai ir iekļūstījis.	X		
Pārbaudiet, vai asmens ir nocentrēts, ir labi ass, un nav iekļūstījis. Nenocentrēts asmens var radīt vibrācijas, kas var radīt mašīnai bojājumus.	X		
Pārbaudiet, vai trimera galva nav bojāta un nav iekļūstījusī. Nomainiet trimera galvu, ja nepieciešams.	X		
Pārbaudiet vai griešanas aprikojuma fiksējošais uzgrieznis ir pareizi pievilkt.	X		
Pārbaudiet, vai asmens transporta aizsargs nav bojāts un, ka tas ir stingri uzlietams.	X		
Pārbaudiet, vai skrūves un uzgriežņi ir piegriezti.	X		
Pārbaudiet, vai nav manāma degvielas noplūde no motora, tvertnes vai degvielas vadiem.	X		
Pārbaudiet starteri un tā auklu.		X	
Pārbaudiet, vai vibrāciju slāpēšanas iekārtas nav bojātas.		X	
Notīriet aizdedzes sveces ārpusi. Izņemiet sveci un pārbaudiet svečvada uzgaļa elektrodu atstarpī. Noregulējiet atstarpī līdz 0,6–0,7 mm vai nomainiet aizdedzes sveci. Pārbaudiet, lai aizdedzes svecei būtu tā saucamais radio traucējumu novērējs.		X	
Notīriet karburatoru no ārpusē un tā apkaimi.		X	
Pārbaudiet, vai 3/4 reduktora ir papildīts ar smērvielu. Ja nepieciešams, papildiet ar speciālo smērvielu.		X	
Pārbaudiet vai degvielas filtrs nav piesārņots un vai degvielas vadā nav iekļūstījumu vai citu defektu. Ja nepieciešams, nomainiet.			X
Pārbaudiet visus kabelus un savienojumus.			X
Pārbaudiet sajūga, sajūga atsperes un sajūga cilindra nodiluma līmeni. Ja nepieciešams nomainiet tos specializētā darbnīcā.			X
Nomainiet aizdedzes sveci. Pārbaudiet, lai aizdedzes svecei būtu tā saucamais radio traucējumu novērējs.			X

TEHNISKIE DATI

Tehniskie dati

233RJ

Motors

Cilindra tilpums, cm ³	29,5
Cilindra diametrs, mm	38,0
Šļūtenes garums, mm	26
Brīvģaitas apgriezienu skaits, apgr./min	3000
Ieteicamais maksimālais apgriezienu skaits, r/min	11500
Izejošās ass ātrums, apgr./min.	7880
Maks. motora jauda saskaņā ar ISO 8893, kW/ apgr./min.	1,0/8000
Trokšņu slāpētājs ar katalizatoru	Nē

Aizdedzes sistēma

Aizdedzes svece	NGK CMR7H-10
Elektrodu attālums, mm	0,9-1,0

Degvielas/eļļošanas sistēma

Benzīna tvertnes tilpums, litri	0,75
---------------------------------	------

Svars

Svars bez degvielas, griešanas aprīkojuma, un aizsarga, kg	5,5
--	-----

Trokšņa emisijas

(skatīt piezīmi.1)

Skaņas jaudas līmenis, mērīts dB(A)	111
Skaņas jaudas līmenis, garantēts L _{WA} dB(A)	112

Trokšņa līmeņi

(skatīt 2. piezīmi)

Ekvivalents skaņas spiediena līmenis pie lietotāja auss, mērīts atbilstoši standartiem EN ISO 11806 un ISO 22868, dB(A):

Aprīkots ar trimmera galvu (oriģināls)	98
Aprīkots ar zāles asmeni (oriģināls)	95

Vibrāciju līmenis

(skatīt 3. piezīmi)

Ekvivalenti vibrāciju līmeņi ($a_{hv,eq}$) ar rokturi, ko mēra saskaņā ar EN ISO 11806 un ISO 22867, m/s²

Aprīkots ar trimmera galvu (oriģināls), pa kreisi / pa labi	7,1/3,7
Aprīkots ar zāles asmeni (oriģināls), pa kreisi / pa labi	2,6/1,7

Piezīme 1: Trokšņa emisija apkārtņē ir mērīta kā trokšņa jauda (L_{WA}) saskaņā ar EK direktīvu 2000/14/EK. Aparāta skaņas intensitātes līmenis ir izmērīts ar piestiprinātu oriģinālu griezni, kas veic darbu augstākajā līmenī. Atšķirība starp garantēto un izmērīto skaņas intensitāti ir tāda, ka mērījumu rezultātā garantētajai skaņas intensitātei ir arī izkliede un novirzes starp dažādiem tā paša modeļa aparātiem, kas atbilst Direktīvai 2000/14/EK.

Piezīme Nr. 2: Sniegtajos datos par ekvivalentu trokšņa spiediena līmeni, aparātam ir tipiska statistiskā 1 dB (A) izkliede (standartnovirze).

Piezīme Nr. 3: Sniegtajos datos par ekvivalentu vibrācijas līmeni ir tipiska 1 m/s² statistiskā izkliede (standarta novirze).

TEHNISKIE DATI

Apstiprināti piederumi	Tips	Griešanas aprīkojuma aizsargaprīkojums, Art. nr.
Zāles asmens/zāles nazis	Grass 255-4 (Ø 255 4-zobu)	503 93 42-02
	Multi 255-3 (Ø 255 3-zobu)	503 93 42-02
Plastmasas nazis	Tricut Ø 300 mm (Atsevišķiem asmeņiem ir detaļas numurs 531 01 77-15)	503 93 42-02
Trimera galviņa	T25 (Ø 2,0 - 2,7 mm vads)	503 97 71-01 / 503 93 42-02
	T35, T35x (Ø 2,4 - 3,0 mm vads)	503 97 71-01 / 503 93 42-02
	S35 (Ø 2,4 - 3,0 mm vads)	503 97 71-01 / 503 93 42-02
Atbalsta plātne	Nekustīga	-

Garantija par atbilstību EK standartiem (Attiecas vienīgi uz Eiropu)

Husqvarna AB, SE-561 82 Huskvarna, Zviedrija, tel. +46-36-146500 ar šo apliecina, ka meža tīrīšanas zāģi **Husqvarna 233RJ** sākot ar 2009. gada sērijas numuriem un turpmāk (gada skaitlis, kam seko sērijas numurs, tiek norādīts uz ierīces uzlīmes) atbilst PADOMES DIREKTĪVAS nosacījumiem:

- 2006. gada 17. maijs, Direktīva 2006/42/EK, "par mašīnu tehniku"
- 2004. g. 15. decembris "par elektromagnētisko saderību" **2004/108/EEC**.
- 2000. g. 8. maija "par trokšņu emisiju apkārtne" **2000/14/EK**. Atbilstības novērtēšana saskaņā ar V pielikumu. Informāciju par trokšņu emisijām skatīt nodaļā Tehniskie dati.

Izmantoti sekojoši standarti: **EN ISO 12100-2:2003, CISPR 12:2007, EN ISO 11806:2008**

SMP Svensk Maskinprovning AB, Fyrisborgsgatan 3, SE-754 50 Uppsala, Zviedrijā ir brīvprātīgi veicis Husqvarna AB iekārtu tipu pārbaudi. Sertifikāta numurs: **SEC/09/2177**

Huskvarna, 2009.g. 29. decembris



Bo Jonsson, Nodaļas vadītājs (Pilnvarotais Husqvarna AB pārstāvis ir atbildīgs par tehnisko dokumentāciju.)

SUTARTINIAI ŽENKLAI

Simboliai

PERSPĖJIMAS! Neatsargiai ar neteisingai naudojamas valymo pjūklas, krūmapjovė ar žoliapjovė gali tapti pavojingais įrankiais, galinčiais sunkiai ar net lemtingai sužeisti naudotoją ar kitus. Todėl ypač svarbu perskaityti ir suprasti šias naudojimosi instrukcijas.

Prieš naudodami įrenginį, atidžiai perskaitykite naudojimosi instrukcijas ir įsitinkite, ar viską gerai supratote.

Visada nešiokite:

- Apsauginį šalmą ten, kur gali būti krentančių daiktų
- Pripažintas apsaugines ausines
- Pripažintą akių apsaugą

Maksimalūs darbinio veleno apsisukimai, r/min



Šis gaminytis atitinka galiojančius Europos (CE) reikalavimus.



Perspėjimas dėl išmetamų ir rikošetu atšokusių daiktų.



Dirbant šiuo įrenginiu naudotojas turi žiūrėti, kad kiti žmonės ar gyvuliai neprieitų arčiau nei 15 m atstumu.



Aparatai, kuriuose įtaisyti pjaunamieji diskai arba žolės pjovimo įtaisai, gali būti stipriai atmesti į šoną, diskui arba įtaisui prisilietus prie nejudančio daikto. Tai vadinama pjaunamojo įtaiso atšokimu. Pjaunamasis įtaisas gali nupjauti ranką arba koją. Pašalinių asmenų ir gyvūnų neprileiskite arčiau kaip 15 metrų nuo aparato.



Rodyklių atžymos, nurodančios ribas rankenų tvirtinimo detalei montuoti.



Visada mūvėkite pripažintas apsaugines pirštines.



Avėkite tvirtus guminius batus rantytu padu.



Skirta tik nemetalinei, lanksčiai pjovimo įrangai, t.y., žoliapjovės galvutei su pjovimo lyneliu.



Triukšmo emisijos į aplinką pagal Europos Bendrijos direktyvą. Įrenginio emisija pateikiama skyriuje Techniniai duomenys ir ant lipduko.



Stenkitės neprisiliesti prie įkaitusių paviršių.



Likusieji ant įrenginio nurodyti simboliai pažymi specialius įvairiose rinkose keliamus sertifikavimo reikalavimus.

Atlikdami apžiūrą ir/ar jį taisydami išjunkite variklį, o mygtuką nuspauskite į STOP padėtį.

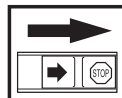

Visada mūvėkite pripažintas apsaugines pirštines.

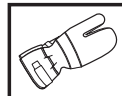

Būtina nuolatinė priežiūra.

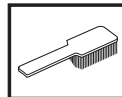

Patikrinkite vizualiai.



TURINYS

Turinys

SUTARTINIAI ŽENKLAI

Simboliai 268

TURINYS

Turinys 269

Prieš užvedant atkreipkite dėmesį: 269

ĮVADAS

Gerbiamas kliente! 270

KAS YRA KAS?

Kas yra kas? 271

BENDRI SAUGUMO REIKALAVIMAI

Svarbu 272

Asmeninės saugumo priemonės 272

Įrenginio apsauginės dalys 273

Pjovimo įranga 276

SURINKIMAS

J tipo rankenos tvirtinimas 278

Pjovimo geležtės ir žoliapjovės galvutės montavimas 278

Transportavimui skirtu gaubtu tvirtinimas 279

KAIP ELGTIS SU KURU

Saugumo reikalavimai kurui 280

Kuro maišymas 280

Kuro užpylimas 281

ĮJUNGIMAS IR IŠJUNGIMAS

Patikrinimas prieš užvedant 282

Įjungimas ir išjungimas 282

PAGRINDINIAI DARBO

Bendrosios darbo instrukcijos 284

PRIEŽIŪRA

Karbiuratorius 287

Oro filtras 287

Kuro filtras 287

Kampinė pavara 288

Žvakė 288

Priežiūros grafikas 289

TECHNINIAI DUOMENYS

Techniniai duomenys 290

EB patvirtinimas dėl atitikimo 291

Prieš užvedant atkreipkite dėmesį:

Atidžiai perskaitykite naudojimosi instrukcijas.



PERSPĖJIMAS! Ilgalaikis triukšmo poveikis gali nesugrąžinamai pakenkti klausai. Todėl visada naudokite pripažintas apsaugines ausines.



PERSPĖJIMAS! Be gamintojo leidimo jokių būdų negalima keisti įrenginio konstrukcijos. Visada naudokite originalias atsargines dalis. Nesuderinti konstrukcijos pakeitimai bei nepritaikytos detalės gali sukelti rimtus kūno sužalojimus ir net mirtį.



PERSPĖJIMAS! Neatsargiai ar neteisingai naudojamas valymo pjūklas, krūmapjovė ar žoliapjovė gali tapti pavojingais įrankiais, galinčiais sunkiai ar net lemtingai sužeisti naudotoją ar kitus. Todėl ypač svarbu perskaityti ir suprasti šias naudojimosi instrukcijas.

ĮVADAS

Gerbiamas kliente!

Sveikiname pasirinkus Husqvarna produktą! Husqvarna tradicijos prasideda 1689 metais, kai karalius Karlas XI ant Huskvarna upelio kranto leido pastatyti fabriką, kuriame buvo pradėtos gaminti muškietos. Ši vieta prie Huskvarna upelio buvo logiška, nes upelis buvo naudojamas hidroenergjai gaminti ir tokiu būdu tarnavo kaip hidroelektrinė. Per tą daugiau nei 300 metų Husqvarna fabriko gyvavimo epochą buvo pagaminta begalė produktų – nuo malkinių krosnių iki modernios virtuvinės įrangos, siuvimo mašinų, dviračių, motociklų ir t. t. 1956 m. rinkai buvo pristatyta pirmoji motorinė vejapjovė, o 1959 m. motorinis pjūklas – veiklos sritys, kuriose Husqvarna specializuojasi šiandien.

Husqvarna – viena iš pasaulyje pirmaujančių miško ir sodo produktų gamintojų šiuo metu, kur didžiausias prioritetas teikiamas kokybei ir darbinėms charakteristikoms. Verslo idėja – kurti, gaminti ir realizuoti morinius produktus miško ir sodo priežiūrai bei statybų ir kompleksų pramonei. Taip pat Husqvarna siekia pirmauti ergonomikos, patogumo naudotojui, saugumo ir ekologiško mąstymo srityse, todėl buvo sukurta visa eilė subtilybių siekiant tobulinti produktus šiose srityse.

Mes įsitikinę, jog Jūs ir tolimoje ateityje su pasitenkinimu vertinsite mūsų produktų kokybę bei darbinės charakteristikas. Įsigiję nors vieną mūsų produktą, Jums bus suteikta profesionali remonto ir techninio aptarnavimo pagalba, jei kas nors atsitiktų. Jei įrenginį pirkote ne iš mūsų licencijuotų prekybos atstovų, pasiteiraukite jų, kur yra artimiausios techninio aptarnavimo dirbtuvės.

Mes tikimės, jog Jūs liksite patenkinti savo įrenginiu, kuris išliks Jūsų palydovu ir tolimoje ateityje. Atsiminkite, jog šios naudojimosi instrukcijos yra vertingas dokumentas. Laikydami jį turinio (naudojimas, tech. aptarnavimas, priežiūra ir t. t.), Jūs žymiai prailginsite įrenginio ilgaamžiškumą bei jo panaudojimo vertę. Jei Jūs sumanysite parduoti įrenginį, naujam savininkui neužmirškite perduoti naudojimosi instrukcijų.

Dėkojame, kad naudojate Husqvarna produktą!

Husqvarna AB pastoviai siekia tobulinti savo produktus, pasilikdama sau teisę keisti jų formą ir išvaizdą be išankstinio pranešimo.

KAS YRA KAS?

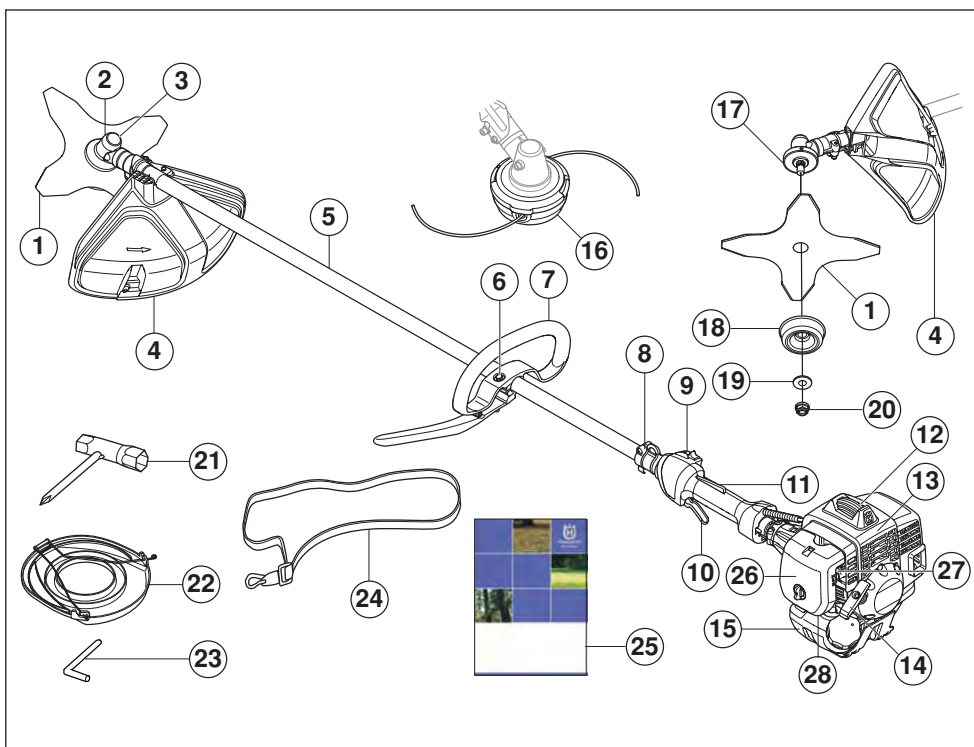

Kas yra kas?

- | | |
|--|-----------------------------|
| 1 Geležtė | 15 Kuro bakas |
| 2 Kampinė pavara | 16 Žoliapjovės galvutė |
| 3 Tepimo angos kamštis, kampinė pavara | 17 Varantysis diskas |
| 4 Pjovimo įrangos apsauga | 18 Atraminis gaubtas |
| 5 Stovas | 19 Atraminis flanšas |
| 6 Rankenų reguliavimo varžtas | 20 Tvirtinimo varžlė |
| 7 J tipo rankena | 21 Mechaninis raktas |
| 8 Pakaba laikymo diržas | 22 Apsauginis dėklas |
| 9 Stop mygtukas | 23 Fiksavimo smeigė |
| 10 Akseleratoriaus gaidukas | 24 Diržas |
| 11 Akseleratoriaus gaiduko blokatorius | 25 Naudojimosi instrukcijos |
| 12 Žvakės antgalis ir uždegimo žvakė | 26 Oro filtro dangtelis |
| 13 Cilindro dangtelis | 27 Oro sklendė |
| 14 Starterio rankenėlė | 28 Kuro siurblys |

BENDRI SAUGUMO REIKALAVIMAI

Svarbu

SVARBU!

Įrenginys yra skirtas tik žolės pjovimui.

Prie įrenginio variklio Jūs galite naudoti tik skyriuje Techniniai duomenys rekomenduojamą pjovimo įrangą.

Niekada nenaudokite įrenginio, jei esate pavargę, jei vartojote alkoholį ar vaistus, kurie gali turėti įtakos jūsų regėjimui, nuovokai ar koordinacijai.

Naudokite asmenines saugumo priemones. Žr. nuorodas Asmeninės saugumo priemonės.

Niekada nenaudokite įrenginio, kurio konstrukcija yra modifikuota, lyginant su gamyklos standartu.

Niekada nenaudokite techniškai netvarkingo įrenginio. Reguliariai tikrinkite detales, atlikite testus ir priežiūros darbus, nurodytus šioje instrukcijoje. Kai kurias priežiūros operacijas ir aptarnavimo darbus gali atlikti tik tam paruošti kvalifikuoti specialistai. Žr. nuorodas Priežiūra.

Prieš įjungiant aparatą būtina sumontuoti visus dangčius, apsaugas ir rankenas. Patikrinkite, ar nepažeistas uždegimo žvakės dangtelis ir uždegimo laidas, kad išvengtumėte elektros smūgio.

Naudotojas turi žiūrėti, kad žmonės ar gyvuliai dirbant šiuo įrenginiu neprietų arčiau nei 15 m atstumu. Kai darbo vietoje dirba keli naudotojai, turi būti išlaikomas ne mažesnis kaip dvigubas medžio aukščio saugus atstumas, bet ne mažiau nei 15 m.



PERSPĖJIMAS! Veikimo metu šis įrenginys sukuria elektromagnetinį lauką. Susidarius tam tikroms sąlygoms, šis laukas gali sutrikdyti aktyviųjų arba pasyviųjų medicininių implantų veikimą. Siekdami sumažinti rimto arba mirtino sužalojimo riziką, mes rekomenduojame asmenims, turintiems medicininių implantų, prieš naudojant šį įrenginį pasikonsultuoti su savo gydytoju ir medicininio implanto gamintoju.



PERSPĖJIMAS! Veikiantis variklis uždaroje arba blogai ventiliuojamoje patalpoje gali mirtinai sužeisti nuo uždusimo arba apsinuodijimo anglies monoksidu.

Asmeninės saugumo priemonės

SVARBU!

Neatsargiai ar neteisingai naudojamas valymo pjūklas, krūmapjovė ar žoliapjovė gali tapti pavojingais įrankiais, galinčiais sunkiai ar net lemtingai sužeisti naudotoją ar kitus. Todėl ypač svarbu perskaityti ir suprasti šias naudojimosi instrukcijas.

Naudodami įrenginį, visada dėvėkite atitinkamų tarnybų pripažintas asmenines saugumo priemones. Asmeninės saugumo priemonės nepašalins rizikos susižeisti, tačiau nelaimingo atsitikimo atveju mažiau nukentėsite. Paprašykite pardavėjo išrinkti Jums tinkamiausias priemones.



PERSPĖJIMAS! Naudojant apsaugines ausines, būkite atidus dėl įspėjamųjų signalų ar garsų. Išjungus variklį, visada nusiimkite apsaugines ausines.

ŠALMAS

Apsauginį šalną ten, kur gali būti krentančių daiktų

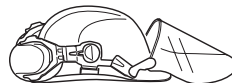

APSAUGINĖS AUSINĖS

Nešioti pakankamomis garso slopinimo savybėmis pasižyminčias apsaugines ausines.



AKIŲ APSAUGA

Visada nešioti akių apsaugą. Jei naudojamas apsauginis skydelis, turi būti nešiojami ir pripažinti apsauginiai akiniai. Pripažinti apsauginiai akiniai yra tie, kurie atitinka ANSI Z87.1 JAV arba EN 166 ES šalims standartą.



PIRŠTINĖS

Prireikus mėvėkite pirštines, pvz., tvirtinant pjovimo įrangą.



BENDRI SAUGUMO REIKALAVIMAI

GUMINIAI BATAI

Avėkite aulinius batus plieniniu pirštų gaubteliu ir rantių padu.



APRANGA

Dėvėkite iš stiprios medžiagos pagamintą darbinę aprangą ir venkite plevėsuojančių skvernų, kurie gali užkibti ant krūmokšnių bei šakų. Visada vilkėkite patvarias ilgas kelnes. Nenešioti papuošalų, trumpų kelnii, ar sandalų ir nevaikščiokite basomis. Žiūrėkite, kad plaukai nekristų žemiau pečių.

PIRMOSIOS PAGALBOS VAISTINĖLĖ

Netoliese visada turėkite pirmosios pagalbos vaistinėlą.



Įrenginio apsauginės dalys

Šiame skyriuje pasakojama apie įvairius įrenginio saugos elementus, aiškinama, kaip jie veikia, patariama, kaip juos prižiūrėti ir tvarkyti, jei norite, kad pjūklas dirbtų gerai ir saugiai. Žr. skyrių Kas yra kas?, jei norite pamatyti, kur kokia detalė yra Jūsų įrenginyje.

Įrenginio tarnavimo laikas gali sutrumpėti, o nelaimingų atsitikimų pavojus gali padidėti, jei įrenginys nebus tinkamai prižiūrimas, o aptarnavimas ir/arba remonto darbai nebus atliekami profesionaliai. Jei Jums reikia papildomos informacijos, kreipkitės į artimiausias aptarnavimo dirbtuves.

SVARBU! Įrenginio priežiūra ir taisymas reikalauja specialaus pasirėngimo. Tai ypač liečia įrenginio apsauginę įrangą. Jei Jūsų įrenginys neatitiks nors vieno iš žemiau pateiktų kontrolės reikalavimų, kreipkitės į sertifikuotą remonto dirbtuvę. Perkant mūsų produktus, mes garantuojame profesionalų aptarnavimą ir priežiūrą. Jei įrenginio pardavėjas neatlieka aptarnavimo, paprašykite jo duoti artimiausios remonto dirbtuvės adresą.



PERSPĖJIMAS! Niekada nesinaudokite įrenginiu, jei jo apsauginė įranga yra netvarkinga. Jo apsauginė įranga turi būti tikrinama ir prižiūrima taip, kaip yra aprašyta šiame skyrelyje. Jei Jūsų įrenginys neatliks nors vieno kontrolės reikalavimo, kreipkitės į remonto dirbtuves.

Akseleratoriaus gaiduko blokatorius

Akseleratoriaus gaiduko blokatorius skirtas apsaugoti šį gaiduką nuo netyčinio paspaudimo. Paspaudus apsaugos užraktą (A) (tai įvyksta automatiškai, kai jūs suspaudžiate pjūklo rankeną), šis leidžia valdyti akseleratoriaus gaiduką (B).

Kai paleisite rankeną, akseleratoriaus gaidukas ir jo apsauginis blokatorius grįš į pradinę padėtį. Šis judesį kontroliuoja dvi specialios spyruoklės. Nedirbant pjūklui akseleratoriaus gaidukas automatiškai užsiblokuoja laisvos eigos padėtyje.

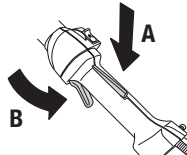

Patikrinkite, ar laisvoje eigoje akseleratorius yra užblokuotas, o akseleratoriaus gaiduko blokatorius yra savo pirminėje padėtyje.

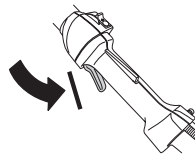

Paspauskite gaiduko blokatorių ir patikrinkite, ar jis gįžta į pirminę padėtį, kai jį atleidžiate.

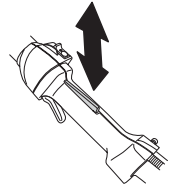

Patikrinkite, ar akseleratorius ir jo gaiduko blokatorius laisvai junginėjasi, ir ar gerai veikia jų spyruoklių sistema.

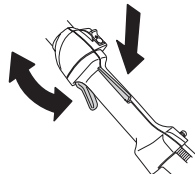

Žr. nuorodas Įjungimas. Užveskite įrenginį ir stipriai spūstelkite akseleratoriaus gaiduką. Atleiskite akseleratorių ir patikrinkite, ar pjovimo įranga sustoja ir daugiau nejuda. Jei pjovimo įranga sukasi esant laisvai eigai, patikrinkite karbiuratoriaus laisvosios eigos nustatymus. Žr. nuorodas Priežiūra.

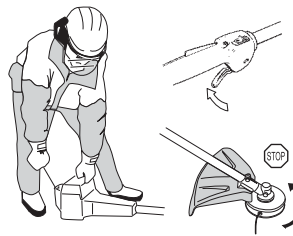

BENDRI SAUGUMO REIKALAVIMAI

Stop mygtukas

Stop mygtuką paspauskite, kai norite išjungti variklį.

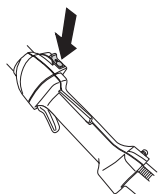

Užveskite variklį ir patikrinkite, ar jis sustoja nuspaudus stop mygtuką.

Pjovimo įrangos apsauga

Šis skydas yra skirtas apsaugoti naudotoją nuo link jo lekiančių skiedrų. Skydas taip pat neleidžia naudotojui netyčia prisiliesti prie pjovimo įrangos.

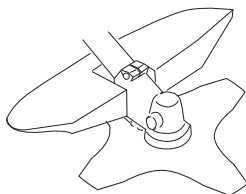

Patikrinkite, ar apsauginis skydas nepažeistas ir neįskilęs. Smūgio deformuotą ar įskilusį apsauginį skydą pakeiskite.

Specifinei pjovimo įrangai visada naudokite tik rekomenduojamą apsaugą. Žr. skyrių Techniniai duomenys.



PERSPĖJIMAS! Jokiomis sąlygomis nenaudokite pjovimo įrangos, jei neįrengta pripažinta apsauga. Žr. skyrių Techniniai duomenys. Jei sumontuota netinkama ar netvarkinga apsauga, gali būti sunkių sužeidimų priežastimi.

Antivibracinė sistema

Jūsų įrenginys turi antivibracinę sistemą, kuri iki minimumo sumažina vibraciją ir leidžia sėkmingiau dirbti.

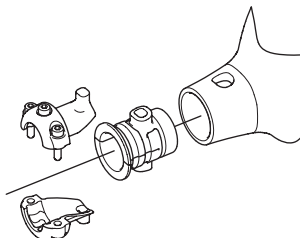
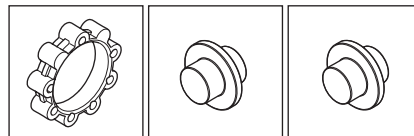
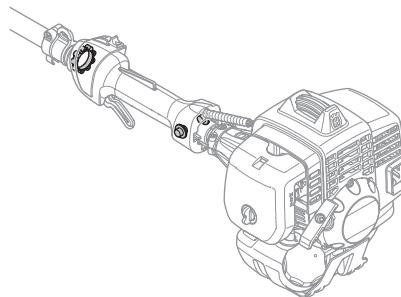

Neteisingai suvynioto lynelio ar atšipusios, netinkamos pjovimo įrangos (netinkamo tipo ar netinkamai pagaldotos, žr. nuorodas Geležtės galandymas) naudojimas padidina vibraciją.

Antivibracinė sistema sumažina vibraciją, kuri iš variklio ir grandinės persiduoda į įrenginio rankenas.

Reguliariai tikrinkite antivibracinės sistemos detales: jos turi būti nepažeistos ir nedeformuotos. Patikrinkite, ar antivibracinės sistemos detalės yra sveikos ir gerai pritvirtintos.



PERSPĖJIMAS! Ilgalaikė vibracija gali pakenkti silpnesnės sveikatos žmonių kraujo apytakai ir nervų sistemai. Pajutę somatinius negalavimo požymius, kreipkitės į gydytoją. Pirmieji simptomai gali būti: kūno tirpimas, jautrumo praradimas, peršėjimas, smelkimas, skausmas, sumažėjusi jėga ar silpnumas, odos spalvos ar jos struktūros pakitimai. Šie simptomai paprastai pasirodo ant pirštų, rankų ar riešų. Rizika padidėja esant žemai temperatūrai.

BENDRI SAUGUMO REIKALAVIMAI

Duslintuvas

Duslintuvas iki minimumo sumažina garso lygį ir tolyn nuo naudotojo nukreipia variklio išmetamąsias dujas. Duslintuvas su katalizatoriumi skirtas sumažinti kenksmingų medžiagų kiekį išmetamose dujose.

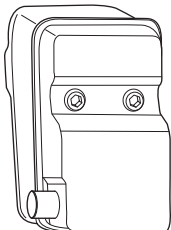

Niekada nenaudokite įrenginio su netvarkingu duslintuvu.



Reguliariai tikrinkite, ar duslintuvas yra saugiai pritvirtintas prie įrenginio.

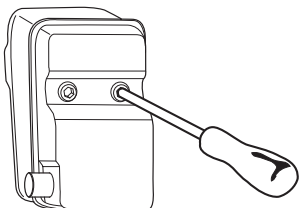

Jei jūsų įrenginio duslintuvas turi kibirkščių sulaikymo tinkelį, pastarąjį reikia nuolat valyti. Užsikimšus tinkleliui, gali perkaisti ir rimtai sugesti variklis.



PERSPĖJIMAS! Duslintuvas su katalizatoriumi būna labai karštas dirbant ir baigus darbą. Tas pats galioja ir dirbant laisvąja eiga. Prisilietus galima apdeginti odą. Stebėkite, kad nekiltų gaisro pavojus!



PERSPĖJIMAS! Duslintuvo viduje yra chemikalai, kurie gali turėti kancerogeninių medžiagų. Venkite kontakto su šiais elementais, jei duslintuvas yra pažeistas.



PERSPĖJIMAS! Atsiminkite, kad: Variklio išmetamosios dujos yra karštos, jos gali kibirkščiuoti ir sukelti gaisrą. Todėl niekada neužveskite įrenginio uždaroje patalpoje ar netoliese degių medžiagų!

Tvirtinimo veržlė

Kai kurių tipų pjovimo įrangai tvirtinimui naudojama tvirtinimo veržlė.

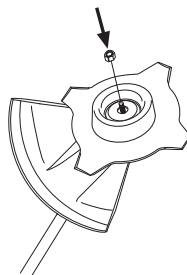

Tvirtinant, veržlę sukite prieš pjovimo įrangos sukimosi kryptį. Nuimant, veržlę sukite pjovimo įrangos sukimosi kryptimi. (PASTABA! Veržlė turi kairinį sriegį.) Uždedamu veržliarakčiu užveržkite veržlę.

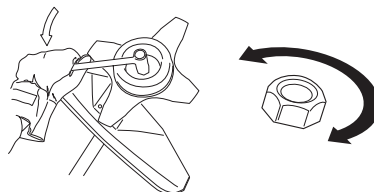

Tvirtinamosios veržlės plastmasinis žiedas negali būti nusidėvėjęs taip, kad jį būtų galima sukti pirštais. Žiedas turi išlaikyti ne mažiau kaip 1,5 Nm. Veržlė turi būti pakeista maždaug po 10 prisukimų.

BENDRI SAUGUMO REIKALAVIMAI

Pjovimo įranga

Šiame skyrelyje rašoma, kaip pasirinkti ir prižiūrėti pjovimo įrangą, jei norite:

- Sumažinti įrenginio atatrakos pavojų.
- Išgauti maksimalią pjovimo jėgą.
- Prailginti pjovimo įrangos tarnavimo laiką.

SVARBU!

Pjovimo įrangą naudokite tik su mūsų rekomenduojama apsauga! Žr. skyrių Techniniai duomenys.

Žiūrėkite į pjovimo įrangos nuorodas tam, kad galėtumėte tinkamai įdėti pjovimo lynelį bei parinkti tinkamą lynelio skersmenį.

Geležtės pjovimo ašmenys turi būti gerai ir teisingai pagalšti! Laikykitės mūsų rekomendacijų. Taip pat perskaitykite instrukciją ant pjovimo geležtės įpakavimo.



PERSPĖJIMAS! Prieš pradėdami bet ką dirbti su pjovimo įranga visada pirmiausia išjunkite variklį. Net atleidus akseleratoriaus gaiduką ji kurį laiką dar sukasi. Prieš pradėdami dirbti prie šios įrangos išitikinkite, ar pjovimo įranga visiškai sustojo, nuo žvakės nuimkite laidą.



PERSPĖJIMAS! Netinkama pjovimo įranga arba neteisingai pagalšta geležtė padidina atatrakos smūgių pavojų.

Pjovimo įranga

Žolės pjovimo geležtė ir žolės pjovimo peilis yra skirti stambesnės žolės valymui.



Žoliapjovės galvutė yra skirta žolės pjovimui.



Esminės taisyklės



Pjovimo įrangą naudokite tik su mūsų rekomenduojama apsauga! Žr. skyrių Techniniai duomenys.

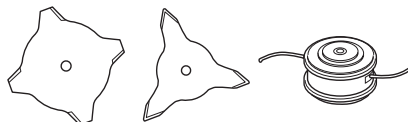

Geležtės pjovimo ašmenys turi būti gerai ir teisingai pagalšti! Laikykitės mūsų instrukcijų ir naudokite rekomenduojamą dildę ir šablono. Blogai pagalšta ar sugadinta geležtė padidina nelaimingų atsitikimų pavojų.

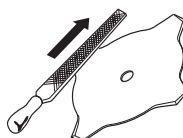

Tikrinkite, ar pjovimo įranga nepažeista ir neįskilusi. Pažeista pjovimo įranga turi būti nedelsiant pakeista.

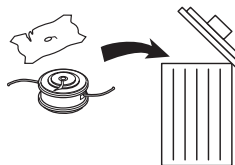

Žolės pjovimo peilio bei žolės pjovimo geležtės galandymas



- Norėdami teisingai pagalšti, žiūrėkite į pjovimo įrangos įpakavimą. Pjovimo geležtė ir peilis galandami paprasta plokščia dilde.
- Vienodai galąskite visas briaunas, kad būtų išlaikyta pusiausvyra.

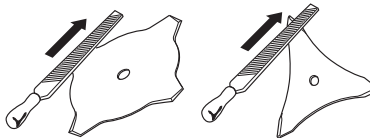

PERSPĖJIMAS! Visada išmeskite sulenktą, kreivą, įtrūkusią, suskilusią ar kitaip pažeistą geležtę. Niekada nesistenkite ištiesinti ir vėl naudoti geležtės. Naudokite tik originalias nurodyto tipo geležtes.

BENDRI SAUGUMO REIKALAVIMAI

Žoliapjovės galvutė

SVARBU!

Visada įsitikinkite, kad žoliapjovės lynelis būtų tampriai ir tolygiai užvyniotas ant būgnelio, priešingu atveju įrenginyje atsiras sveikatai žalinga vibracija.

- Naudokite tik tai siūlomo tipo žoliapjovės galvutes ir žoliapjovės lynelį. Šie produktai yra išbandyti gamintojo ir parinkti pagal atitinkamo variklio galingumą. Tai ypač svarbu, kai naudojama pilnai automatizuota žoliapjovės galvutė. Naudokite tik mūsų rekomenduojamą pjovimo įrangą. Žr. skyrių. Techniniai duomenys.

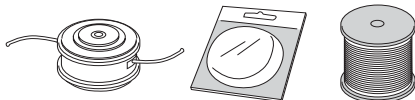

- Paprastai mažesniam pjovimo įrenginiui reikia mažesnių galvučių ir atvirkščiai. Taip yra todėl, kad žoliapjovės galvutę ir iš išsikišusį lynelį variklis turi sukuti tam tikra jėga ir nustatyti spinduliu bei įveikti pjaunamos žolės pasipriešinimą.
- Taip pat svarbus ir lynelio ilgis. Ilgesniams lyneliui sukuti reikia stipresnio variklio nei to paties storio trumpesniams lyneliui.
- Patikrinkite, ar nepažeistas prie apsauginio žoliapjovės skydelio pritvirtintas peilis. Jis naudojamas nupjauti lynelį reikiamo ilgio.
- Jei norite pailginti lynelio tarnavimo laiką, kelioms paroms pamerkite jį į vandenį. Lynelis taps atsparesnis ir ilgiau laikys.

SURINKIMAS

J tipo rankenos tvirtinimas



- Pridėkite rankeną prie stovo. Atkreipkite dėmesį į tai, jog rankena turi būti tvirtinama žemiau pažymėtos ant stovo strėlės.

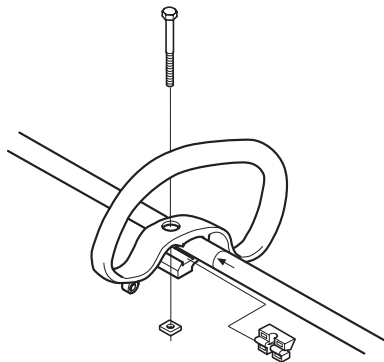

- Įstatykite distancinį tarpiklį į kilpinę rankeną.
- Pritvirtinkite varžlę ir varžtą. Nepriveržkite per stipriai.
- J tipo rankena montuojama kilpinėje rankenoje trimis varžtais taip, kaip parodyta paveikslėlyje.

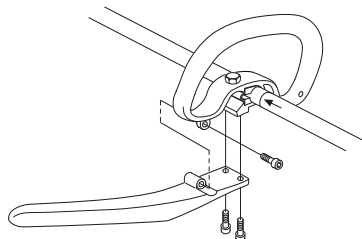

- Galutinai suregulaukite, kad žoliapjovė būtų patogų dirbti. Priveržkite varžtą/rankenėlę iki galo.

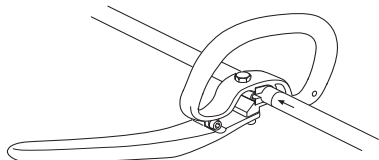

PERSPĖJIMAS! Montuojant J tipo rankeną naudokite tik žolės pjovimo geležtes/ žolės pjovimo peilius arba žoliapjovės galvutes/ plastikinius peilius. Niekada nenaudokite pjovimo geležtės kartu su J tipo rankena.

Pjovimo geležtės ir žoliapjovės galvutės montavimas



PERSPĖJIMAS!

Montuojant pjovimo įrangą labai svarbu, kad varantysis diskas/atraminio flanšo reguliuojanti dalis pataikytų tiksliai į pjovimo įrangos centro angą. Neteisingai surinkta pjovimo įranga gali būti sunkių ir/ ar lemtingų sužeidimų priežastimi.

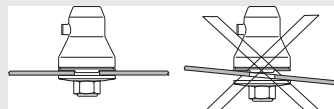

PERSPĖJIMAS! Jokiomis sąlygomis nenaudokite pjovimo įrangos, jei neįrengta pripažinta apsauga. Žr. skyrių Techniniai duomenys. Jei sumontuota netinkama ar netvarkinga apsauga, gali būti sunkių sužeidimų priežastimi.

SVARBU! Pjovimo arba žolės pjovimo geležtes galima naudoti, jei įrenginys turi tinkamą valdymo rankeną, geležtės apsaugą ir laikymo diržus.

Geležtės apsaugos, žolės pjovimo geležtės bei žolės peilio montavimas



- Geležtės apsauga/derinama apsaugos įranga (A) prikabinama prie atramos ant stovo ir priveržiama vienu varžtu (L). PASTABA! Naudokite rekomenduojamą geležtės apsaugą. Žr. skyrių Techniniai duomenys.

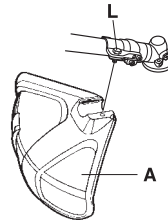
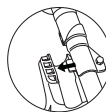

- Varantįjį diską (B) pritvirtinkite prie darbinio veleno.
- Sukite darbinį veleną tol, kol viena iš varančiojo disko angų atsistos ties skylę pavaru dėžėje.
- Į angą įkiškite fiksavimo smeigę (C), kad ji gerai pritvirtintų veleną.
- Geležtę (D), atraminį gaubtą (E) ir atraminį flanšą (F) uždėkite ant darbinio veleno.

SURINKIMAS

- Uždėkite veržlę (G). Veržlės prisukimo momentas yra 35–50 Nm (3,5–5 kpm). Naudokite uždedamą veržliaraktį iš įrankių rinkinio. Rakto rankeną laikykite kiek galima arčiau geležtės apsaugos. Veržlė priveržiama sukant raktą prieš žoliapjovės sukimosi kryptį (PASTABA! kairinis sriegis).

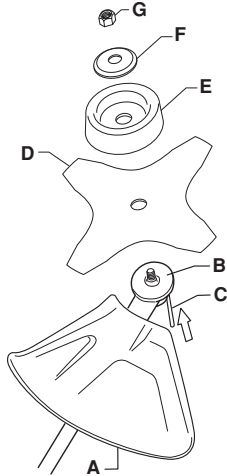

Žoliapjovės apsaugos ir žoliapjovės galvutės montavimas



- Pritvirtinkite žoliapjovės darbui su galvute skirtą apsaugą (A). Žoliapjovės apsauga/derinamosios apsaugos įranga prikabinama prie atramos ant stovo ir priveržiama varžtu (L).

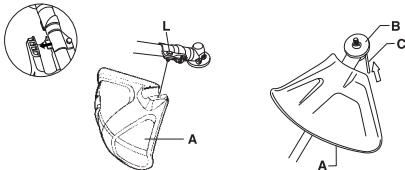

- Varantįjį diską (B) pritvirtinkite prie darbinio veleno.
- Sukite darbinį veleną tol, kol viena iš varančiojo disko angų atsistos ties skylė pavarų dėžėje.
- Į angą įkiškite fiksavimo smeigę (C), kad ji gerai pritvirtintų veleną.

- Sukite žoliapjovės galvutę/plastikinius peilius (H) prieš sukimosi kryptį.

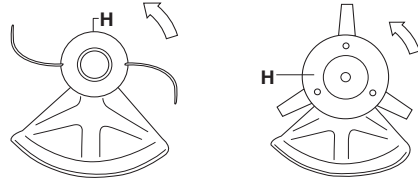

- Norėdami nuimti žoliapjovės galvutę, vykdykite nurodymus atvirkštine tvarka.

Transportavimui skirta gaubto tvirtinimas



- Geležtę įstatykite į transportavimo apsaugą (A).
- Įspauskite du fiksatorius (B) į lizdus (C), kad užfiksuotumėte transportavimo apsaugą.

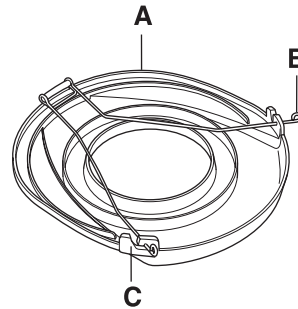

KAIP ELGTIS SU KURU

Saugumo reikalavimai kurui

Nebandykite užvesti įrenginio:

- 1 Jei ant jo užpylėte degalų. Pirmiausia viską švariai nušluostykite ir kuro likučiams leiskite išgaruoti.
- 2 Jei Jūs apspylėte degalais ar appylėte drabužius, persirenkite. Nuplaukite tas kūno dalis, ant kurių užlašėjo kuras. Naudokite muilą ir vandenį.
- 3 Jei degalai varva iš įrenginio. Reguliariai tikrinkite kuro bako ir kuro žarnelių sandarumą.

Pervežimas ir laikymas

- Įrenginį ir kurą laikykite ir pervežkite taip, kad kuras nevarvėtų ir negaruotų netoli kibirkščių ar atviros liepsnos šaltinių, pavyzdžiui, elektrinių įrenginių, elektrinių variklių, elektros jungiklių/rozečių ar šilumos katilų.
- Degalus visada laikykite ir pervežkite tik tam skirtuose pripažintuose bakuose.
- Jei įrenginiu nesiruošiate dirbti ilgesnį laiko tarpą, ištuštinkite degalų baką. Artimiausioje degalinėje paklauskite, kur išpilti nereikalingus degalus.
- Jei įrenginiu nesiruošiate naudotis ilgesnį laiko tarpą, užtikrinkite, kad jis būtų gerai išvalytas ir jam atliktas pilnas aptarnavimas.
- Įrenginį transportuokite ar laikykite visada pritvirtinę apsauginį pjovimo įrangos dėklą.
- Gabendami įrenginį pritvirtinkite.
- Norint išvengti atsitiktinio variklio užvedimo, būtina visada nuimti žvakės antgalį, jei įrenginys bus ilgą laiką nenaudojamas, lieka be priežiūros bei atliekant visus techninės priežiūros darbus.



PERSPĖJIMAS! Būkite atsargus su kuru. Saugokitės atviros liepsnos, sprogamų ir nekvėpuokite degalų garais.

Kuro maišymas

PASTABA! Įrenginio variklis yra dvitaktis ir jam varyti visada reikia naudoti benzino ir dvitaktčio variklio alyvos mišinį. Labai svarbu tiksliai išmatuoti įmaišomos alyvos kiekį, kad būtų gautas tinkamas mišinys. Maišant nedidelius degalų kiekius net nedidelis netikslumas gali turėti didelės įtakos mišinio santykiui.



PERSPĖJIMAS! Degalai ir degalų garai yra labai degūs ir gali rimtai sužeisti juos įkvėpus ir jiems liečiantis su oda. Todėl būkite atsargūs dirbdami su degalais, užtikrinkite gerą oro ventiliaciją.

Benzinas



PASTABA! Mišiniui visada naudokite kokybišką alyva maišytą benzina, kurio oktaninis skaičius yra ne mažesnis kaip 90 (RON). Jei Jūsų įrenginyje yra katalizatorius (žr. skyrelį „Techniniai duomenys“), visada turi būti naudojamas kokybiškas alyva maišytas benzinas. Benzinas su švino priedais gadina katalizatorių.

Jei rinkoje yra ekologiško benzino, taip vadinamo alkilato benzino, reikia naudoti jį.



- Žemiausias rekomenduojamas oktaninis skaičius turi būti 90 (RON). Jei naudojate mažesnį nei 90 oktaninio skaičiaus benzina, variklis gali pradėti kalti. Dėl to pradeda kilti jo temperatūra, o tai gali sukelti rimtus variklio gedimus.
- Kai nuolat dirbate dideliais variklio sukiais, siūlome naudoti dar didesnio oktaninio skaičiaus benzina.

Dvitaktė alyva

- Norėdami pasiekti geriausią rezultatą ir darbinės charakteristikas, naudokite HUSQVARNA dvitaktę variklių alyvą, kuri yra specialiai sukurta mūsų oru aušinamiems dvitaktčiams varikliams.
- Niekada nenaudokite alyvos, skirtos vandeniu aušinamiems varikliams, vadinamosios alyvos pakabinamiems varikliams (TCW).
- Niekada nenaudokite alyvos, skirtos keturtaktčiams varikliams.
- Blogos kokybės alyva ar per riebus alyvos / kuro mišinys gali pakenkti katalizatoriaus funkcijai ir sutrumpinti jo tarnavimo laiką.
- Mišinio proporcija
1:50 (2%) su HUSQVARNA dvitakte alyva.
1:50 (2%) su kitomis alyvomis yra skirta oru aušinamiems dvitaktčiams varikliams; skirti JASO FC/ISO EGC.

Benzinas, litrai	Dvitaktė alyva, litrai
	2% (1:50)
5	0,10
10	0,20
15	0,30
20	0,40

KAIP ELGTIS SU KURU

Maišymas

- Benziną ir alyvą visada maišykite švariame kuroi skirtame bakelyje.
- Visada pirmiausiai supilkite pusę numatomo naudoti benzino. Tada supilkite visą reikalingą alyvos kiekį. Išmaišykite (suplakite) kuro mišinį. Supilkite likusią benzino dalį.
- Gerai išmaišykite (suplakite) kuro mišinį, prieš pildami jį į įrenginio baką.

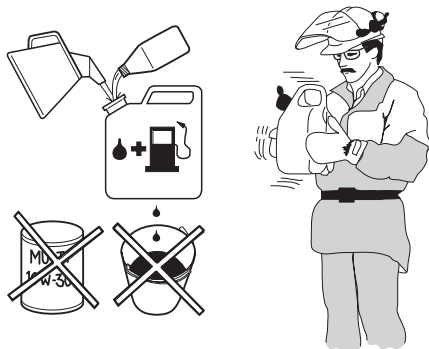

- Kuro mišinio neruoškite daugiau kaip 1 mėnesiui į priekį.
- Jei kurį laiką įrenginio nenaudojate, ištuštinkite ir išvalykite kuro baką.



PERSPĖJIMAS! Darbo metu ir po darbo katalizatoriaus duslintuvas būna labai įkaitęs. Taip atsitinka ir darbo laisvąja eiga metu. Saugokitės, kad nesukeltumėte gaisro, ypač jei dirbate arti degių medžiagų ir/ar dujų.

Kuro užpylimas



PERSPĖJIMAS! Šios saugumo priemonės sumažins gaisro pavojų:

Arti kuro nerūkykite ir nestatykite šiltų daiktų.

Prieš užpildami kurą, visada išjunkite variklį.

Išjunkite variklį ir prieš pildami kurą leiskite jam keletą minučių atvėsti.

Pildami degalus, iš lėto atsukite kuro bako dangtelį tam, kad palaipsniui išsilygintų galintis bake susidaryti garų spaudimas.

Supylę degalus, kruopščiai užsukite kuro bako dangtelį.

Prieš užvesdami įrenginį, visada panešėkite jį toliau nuo kuro pylimo vietos.

- Naudokite degalų baką su apsauga nuo perpilimo.
- Nušluostykite kuro bako dangtelį. Į kuro baką patekę nešvarumai kenkia eksploatacijai.
- Prieš užpildami degalus, gerai suplakite kanistrą ir išmaišykite kuro mišinį.

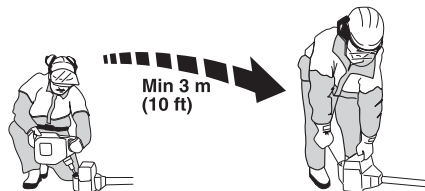

ĮJUNGIMAS IR IŠJUNGIMAS

Patikrinimas prieš užvedant



- Niekada nenaudokite įrenginio be apsauginio skydo ar su netvarkinga apsauga.
- Prieš užvedant įrenginį visi dangteliai turi būti teisingai pritvirtinti ir nedeformuoti.
- Apžiūrėkite geležtę ir įsitikinkite, ar nėra įskilę jos ašmenys ar prie centro angos. Dažniausiai įtrūkimai atsiranda dėl to, jog galandant ašmenų apačioje susiformuoja aštrūs kampai arba dažnai naudojama geležtė atšipusiais ašmenimis. Geležtę su įtrūkimais išmeskite.

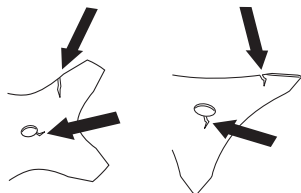

- Patikrinkite, ar nuo ilgalaikio naudojimo ar nuo per stipraus priveržimo nėra įskilęs atraminis flanšas. Pakeiskite atraminį flanšą, jei pastebėjote įtrūkimus.

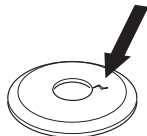

- Patikrinkite, ar tvirtinimo veržlė neparado veržiamosios jėgos. Veržlė turi išlaikyti nors 1,5 Nm sukimosi momentą. Tvirtinamą veržlę reikia veržti 35–50 Nm jėga.



- Patikrinkite, ar geležtės apsauga nėra pažeista ar įtrūkusi. Pakeiskite geležtės apsaugą, jei ji yra deformuota ar įtrūkusi.

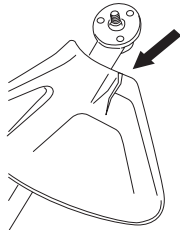

- Patikrinkite, ar žoliapjovės galvutė ir žoliapjovės apsauginis skydas nėra pažeisti ir neįtrūkę. Pakeiskite žoliapjovės

galvutę ar žoliapjovės apsauginį skydą, jei jie yra deformuoti ar įtrūkę.

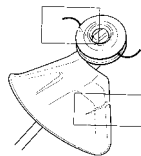

Įjungimas ir išjungimas



PERSPĖJIMAS! Prieš užvedami įrenginį, prie stovo turi būti pritvirtintas sukomplektuotas sankabos dangtelis, nes priešingu atveju sankabos būgnelis gali nukristi ir rimtai sužeisti.

Prieš užveddami įrenginį, visada panešėkite jį toliau nuo kuro pylimo vietos. Įrenginį padėkite ant tvirtu pagrindo. Stebėkite, kad pjovimo įranga nieko neužkabintų.

Stebėkite, kad pašaliniai asmenys nepatektų į darbo zoną, nes atsiras sunkių sužeidimų pavojus. Saugus atstumas yra 15 m.

Užvedimas



Degimas: Stop mygtuką stumtelkite į start padėtį.

Kuro siurblys: Keletą kartų paspauskite kuro siurblio guminę pūslelę, kol kuras užpildys pūslelę. Pūslelės nereikia pilnai pripildyti.

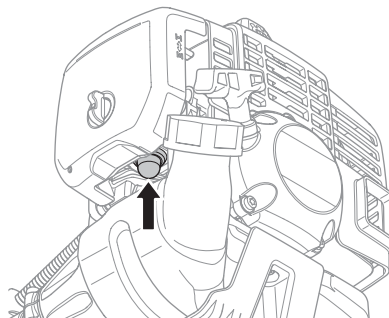

IJUNGIMAS IR IŠJUNGIMAS

Sklandė: Nustatykite sklandės reguliatorių į sklandės padėtį.

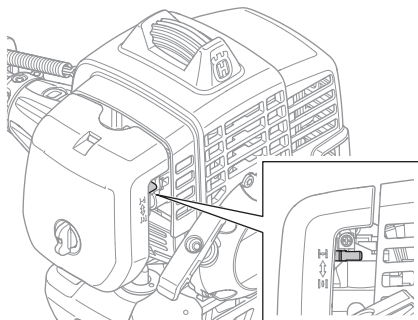

PERSPĖJIMAS! Variklio paleidimo metu, patraukus oro sklendę ar esant dideliems laisvos eigos sūkiams, iškart pradeda sukstis pjovimo įranga.

Kaire ranka spauskite įrenginio korpusą prie žurnės (PASTABA! Ne koja!). Paimkite paleidimo rankenėlę, dešine ranka lėtai traukite paleidimo trosą, kol pajusite pasipriešinimą (paleidimo dantys susikabins), tada patraukite greitai ir stipriai. **Niekada nevyniokite starterio lynelio sau ant rankos.**

PASTABA! Staigiai nepaleiskite pilnai ištrauktos starterio rankenėlės. Tai gali pakenkti įrenginiui.



PASTABA! Stebėkite, kad nė viena jūsų kūno dalis nesiliestų su pažymėtu plotu. Jei patronas sugedęs, kontakto su juo metu gali atsirasti odos nudegimų arba kilti elektros smūgio

pavojus. Visada mūvėkite pirštines. Niekada nesinaudokite prietaisu, kurio patronas yra sugedęs.

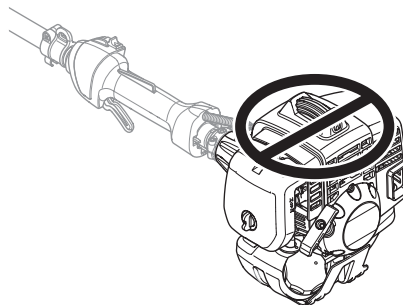

Išjungimas



Variklis sustabdomas, išjungus degimą.

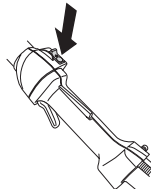

PAGRINDINIAI DARBO

Bendrosios darbo instrukcijos

SVARBU!

Šiame skyrelyje aprašomos pagrindinės saugumo taisyklės dirbant valymo pjūklų ir žoliapjove.

Jei tam tikroje situacijoje nežinosite kaip pasiegti, pasiklauskite specialisto. Kreipkitės į pardavėją ar aptarnavimo dirbtuves.

Nedirbkite darbo, kurio nemokate ar jaučiatės nepakankamai kvalifikuotas.

Prieš naudodami įrenginį, Jūs turite suprasti skirtumą tarp miško valymo, žolės valymo bei žolės pjovimo.

Esminės saugumo taisyklės



- 1 Apsidairykite aplink:
 - Ar šalia nėra žmonių, gyvulių ar kt., kas galėtų trukdyti jūsų darbui šiuo įrenginiu.
 - Įsitikinkite, ar įrenginio pjovimo įranga ir nuo pjovimo įrangos lekiančios skiedros nesužeis kitų žmonių, gyvulių ar kitų.
- **PASTABA!** Niekada nenaudokite įrenginio, jei nelaimės atveju nebūtų kaip iškviešti pagalbą.
- 2 Patikrinkite darbo vietą. Pašalinkite visus palaidus daiktus, pavyzdžiui, akmenis, stiklo šukes, viris, plieninę vielą, virvės galiukus ir pan., kurie gali būti išmetami arba įsipinti į pjovimo įrangą.
- 3 Nenaudokite pjūklų blogu oru. Pavyzdžiui, esant tirštam rūkui, smarkiai lyjant, pučiant stipriam vėjui, per didelius šalčius ir t. t. Darbas per šalčius vargina, be to, dažnai padidina rizikos faktorius, pvz., apledėjusi žemė, nenuspėjama medžio kritimo kryptis ir pan.
- 4 Apžiūrėkite, ar jūsų darbo vietoje nėra kliūčių. Pavyzdžiui, išsikūšusių šaknų, akmenų, šakų, griovių, jei kartais tektų greitai pasitraukti. Labai atsargiai dirbkite ant stačių šlaitų.



- 5 Tvirtai laikykite pusiausvyrą ir tvirtai remkitės į žemę kojomis.

- 6 Įrenginį visada laikykite abejomis rankomis. Įrenginį laikykite dešinėje kūno pusėje.

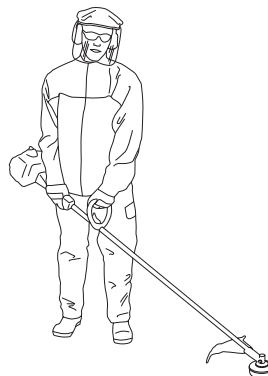

- 7 Pjovimo įrangą laikykite žemiau juosmens.
- 8 Pernešant į kitą darbo vietą, variklis turi būti išjungtas. Jei pernešate toliau ar transportuojate, pritvirtinkite apsauginį dėklą.
- 9 Neišjungę variklio niekada nedekite įrenginio ant žemės, jei Jūs jo nematote.



PERSPĖJIMAS! Nei naudotojas, nei kas nors kitas neturi teisės bandyti pašalinti nupjautą medžiagą tuo metu, kai variklis ar pjovimo įrangą sukasi, kadangi tai gali sąlygoti rimtus sužeidimus.

Norėdami pašalinti aplink geležtės ašį apsvyniojusią medžiagą, sustabdykite variklį ir pjovimo įrangą, nes atsiranda sužeidimų pavojus. Pabaigus dirbti, kampinė pavarą kurį laiką gali būti įkaitusi. Todėl nesilieskite, nes yra pavojus nusideginti.



PERSPĖJIMAS! Perspėjimas dėl išmetamų daiktų. Visada naudokite pripažintus apsauginius akinius. Niekada nesilenkite virš pjovimo įrangos apsaugos. Akmenys, šiukšlės ir t. t. gali pataikyti į akis ir apakinti ar sukelti rimtas traumas.

Neprisileiskite artyn pašalinių. Vaikai, gyvuliai, stebėtojai ir padėjėjai turi būti nutolę saugiu 15 m atstumu. Tuoj pat sustabdykite įrenginį, jei kas nors artinasi. Niekada nesisukinėkite su įrenginiu prieš tai neišsitikinę, ar už Jūsų nieko nėra.

PAGRINDINIAI DARBO

Pagrindiniai darbo principai

Padirbus kurį laiką atleiskite akseleratoriaus gaiduką, kad variklis suktųsi laisva eiga. Ilgalais variklio darbas pilnu pajėgumu be apkrovimo gali rimtai pakenkti varikliui.



PERSPĖJIMAS! Kartais tarp apsaugos ir pjovimo įrangos užstringa šakos ar žolė. Tokiu atveju visada sustabdykite variklį ir išvalykite.



PERSPĖJIMAS! Aparatai, kuriuose įtaisyti pjaunamieji diskai arba žolės pjovimo įtaisai, gali būti stipriai atmeti į šoną, diskui arba įtaisui prisilietus prie nejudančio daikto. Tai vadinama pjaunamojo įtaiso atšokimu. Atšokimas gali būti toks stiprus, kad aparatas ir/arba operatorius bus nustumtas bet kuria kryptimi ir operatorius gali nesuvaldyti aparato. Pjaunamasis įtaisas gali atšokti staiga ir netikėtai, jei aparatas susiliečia su netikėta kliūtimi, įstringa arba užstringa. Atšokimo tikimybė didesnė ten, kur sunku matyti pjaunamą medžiagą.

Venkite pjauti geležtės ašmenų dalimi pagal laikrodžio ciferblatą esančia tarp 12 ir 3 val. Pjaunant storesnius kamienus, dėl geležtės sukimosi šioje zonoje greičio geležtę gali atmeti atatrunkos jėga.

Žolės valymas žolės pjovimo geležte



- Žolės pjovimo geležčių ir žolės pjovimo peilių negalima naudoti pjaunant sumedėjusias šaknis.
- Pjaunant visų rūšių aukštą ar stambią žolę naudojama žolės pjovimo geležtė.
- Žolė pjaunama švytavimo į šonus judesiu, kur sukimasis iš dešinės į kairę yra valymo judesys, o iš kairės į dešinę – grįžimo judesys. Dirbkite kaire geležtės puse (tarp 8-os ir 12-os valandos).

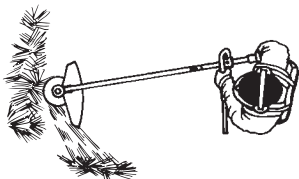

- Jei žolės valymo metu geležtė šiek tiek pakreipiama kairėn pusėn, žolė sugula į pradalgę ir tai palengvina, pvz., žolės sugrėbimą.
- Stenkitės dirbti ritmingai. Stovėkite stabiliai, pėdas šiek tiek pasukę išorėn. Ženkite į priekį po grįžimo judesnio ir vėl atsistokite stabiliai.

- Leiskite atraminiam gaubtui lengvai braukti per žemės paviršių. Jis apsaugo geležtę nuo žemės.
- Sumažinkite pašalinių daiktų strigimo aplink geležtę pavojų laikydamiesi šių taisyklių:
 - 1 Visada dirbkite variklį paleidę visu greičiu.
 - 2 Venkite užkabinti nupjautą žolę grįžtamuju judesiu.
- Norėdami surinkti nupjautą žolę, sustabdykite variklį, atsekite diržą ir padėkite įrenginį ant žemės.

Žolės pjovimas žoliapjovės galvute



Pjovimas

- Kampu palenkta žoliapjovės galvutę laikykite prie pat žemės. Žolę pjauna pats lynelio galas. Leiskite lyneliui laisvai dirbti savo žingsniu. Nespauskite lynelio į dar nenupjautą zoną.

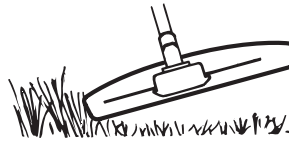

- Lynelis lengvai ir gražiai nupjauna žolę ir piktžoles prie sienų, tvoros ir medžių bei gėlynu, tačiau gali pažeisti ploną medelių ir krūmų žievę ar tvoros stulpelius.
- Augmenijos pakenkimo pavojų sumažinsite, jei sutrumpinsite lynelį iki 10–12 cm ir sumažinsite variklio greitį.

Skutimas

- Skutant pašalinama visa nereikalinga augmenija. Kampu pasuktą žoliapjovės galvutę laikykite prie pat žemės. Leiskite lynelio galui pasiekti žemę aplink medžius, stulpelius, statulas ir pan. PASTABA! Ši technika padidina lynelio susidėvėjimo greitį.

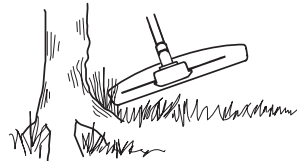

- Dirbant aplink akmenis, plytas, betoną, palei metalines tvoras lynelis dėvisi greičiau negu skutant žolę prie medžių ir medinių tvorų.
- Pjaudami ir skusdami žolę pilnai neakseleruokite – tuomet lėčiau dėvisis lynelis ir žoliapjovės galvutė.

PAGRINDINIAI DARBO

Kirpimas



- Žoliaprovė puikiai pasiekia visas vietas ir nupjauna žolę ten, kur sunku prieiti įprasta vežapjove. Pjaudami žolę lynelį laikykite lygiagrečiai žemės paviršiui. Stenkitės nespausti žoliaprovės galvutės prie žemės, nes galite sugadinti veją ir įrankį.

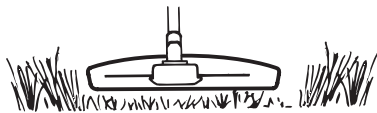

- Pjaudami stenkitės, kad žoliaprovės galvutė kuo rečiau liestų žemę. Priešingu atveju žoliaprovės galvutė gali greitai sugesti ir susidėvėti.

Šlavinėjimas

- Besisukančio lynelio ventiliatorinė funkcija gali būti panaudojama greitam ir paprastam valymui. Lynelį laikykite lygiagrečiai tam ploto paviršiui, kuris bus šlavinėjamas ir judinkite įrankį pirmyn ir atgal.

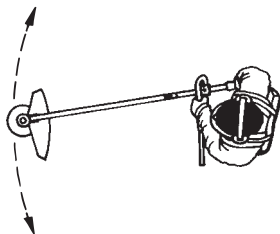

- Pjaunant ir šlavinėjant geriausių rezultatų pasieksite pilnai akseleruodami variklį.

PRIEŽIŪRA

Karbiuratorius

Laisvosios eigos reguliavimas (T)

Patikrinkite, ar oro filtras yra švarus. Teisingai suregulius laisvąją eigą, pjovimo įranga turi nesisukti. Jei reikia reguliuoti, T varžtą sukite (pagal laikrodžio rodyklę), kol pjovimo įranga pradės sukstis. Sukite (prieš laikrodžio rodyklę) varžtą, kol pjovimo įranga sustos. Teisingas apsisukimų skaičius pasiekiamas tada, kai variklis tolygiai veikia visose padėtyse ir išlieka geras skirtumas iki apsisukimų, kol pradeda sukstis pjovimo įranga.

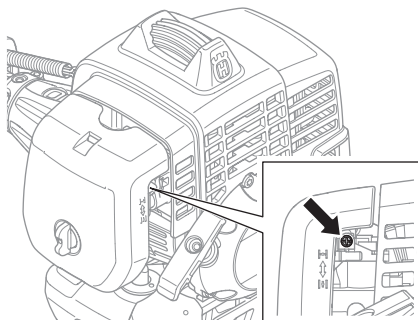

PERSPĖJIMAS! Jei laisvos eigos sūkių skaičiaus negalima sureguliuoti taip, kad pjovimo įranga sustotų, kreipkitės į pardavėją/remonto dirbtuves. Nenaudokite įrenginio tol, kol jis nėra tinkamai nustatytas ar pataisytas.

Oro filtras



Oro filtras turi būti reguliariai valomas nuo dulkių ir purvo, siekiant išvengti:

- Karbiuratoriaus veikimo sutrikimų
- Užvedimo problemų
- Galingumo sumažėjimo
- Bereikalingo variklio detalių dėvėjimosi
- Per didelio kuro sunaudojimo.

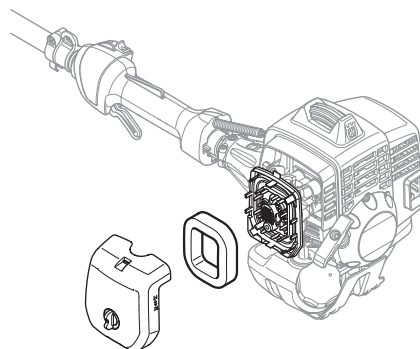

Oro filtrą valykite kas 25 valandas arba dažniau, jei darbo vieta yra neįprastai dulkieta.

Oro filtro valymas

Atsukite oro filtro dangtelį ir išimkite filtrą. Plaukite švariame šiltame vandenyje su muilu. Prieš tvirtinant filtrą gerai jį išdžiovinkite.

Ilgiau naudotas oro filtras pilnai nebeišsivalo. Todėl jį reikia reguliariai pakeisti nauju. **Pažeistas oro filtras turi būti iš karto pakeičiamas.**

Kuro filtras

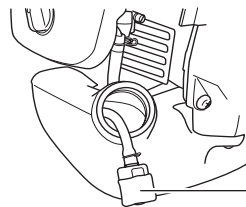

1 Kuro filtras

Kai varikliui pradeda trūkti kuro, patikrinkite, ar neužsikimšę kuro dangtelis ir kuro filtras.

PRIEŽIŪRA

Kampinė pavara



Kampinė pavara yra pakankamai gerai sutepta gamykloje. Tačiau prieš pradėdami naudoti įrenginį reikėtų patikrinti, ar pavara yra pripildyta tepalo 3/4 jos tūrio. Naudokite specialų HUSQVARNA tepalą.

Paprastai tepalo nereikia keisti, nebent, kai kampinė pavara remontuojama.

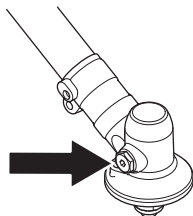

Žvakė



Žvakės veikimui įtakos turi:

- Neteisingai sureguliuotas karbiuratorius.
- Netinkamas kuro mišinys (per daug ar ne tos rūšies alyva).
- Nešvarus oro filtras.

Dėl šių priežasčių ant žvakės elektrodų susidaro apnašos, kurios sąlygoja veikimo sutrikimus ir problemas užvedimo metu.

Jeigu įrenginys neturi galios, sunku jį užvesti ar jis trūkčioja paleistas laisva eiga, visada pirmiausiai patikrinkite žvakę. Jeigu žvakė nešvari, išvalykite ją ir patikrinkite tarpelį tarp elektrodų, kuris turi būti 0,9–1,0 mm. Žvakę reikia pakeisti maždaug po mėnesio darbo arba dar anksčiau.

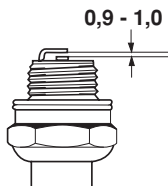

PASTABA! Visada naudokite rekomenduojamo tipo žvakes! Netinkamo tipo žvakė gali smarkiai sugadinti stūmoklį ir cilindrą. Žiūrėkite, ar žvakė turi taip vadinamą radijo trukdžių slopinimą.

PRIEŽIŪRA

Priežiūros grafikas

Žemiau pateiktas įrenginio priežiūros darbų sąrašas. Daugelis punktų yra aprašyti skyrelyje "Priežiūra". Naudotojas gali atlikti tik tokius priežiūros ir techninio aptarnavimo darbus, kurie aprašyti šiose naudojimosi instrukcijose. Labiau sudėtingesnius darbus turi atlikti licencijuotos techninio aptarnavimo dirbtuvės.

Priežiūra	Kiekvieną dieną	Kiekvieną savaitę	Kiekvieną mėnesį
Išvalykite įrenginį išoriškai.	X		
Patikrinkite, ar diržas nėra pažeistas.	X		
Patikrinkite, ar akceleratoriaus gaiduko užraktas ir akceleratoriaus gaidukas veikia saugiai.	X		
Patikrinkite, ar rankena ir valdymo rankena yra nedeformuotos ir gerai pritvirtintos.	X		
Patikrinkite, ar veikia stop mygtukas.	X		
Patikrinkite, ar varikliui sukantis laisvąja eiga, nesisuka pjovimo įranga.	X		
Išvalykite oro filtrą. Jei reikia, pakeiskite.	X		
Patikrinkite, ar apsauginis skydas nepažeistas ir neįskilęs. Smūgio deformuotą ar įskilusį apsauginį skydą pakeiskite.	X		
Patikrinkite, ar geležtė gerai išcentruota, išgaląsta ir neįskilusi. Blogai išcentruota geležtė sukelia vibraciją, kuri gali sugadinti įrenginį.	X		
Patikrinkite, ar nedeformuota ir neįskilusi žoliapjovės galvutė. Jei reikia, pakeiskite žoliapjovės galvutę.	X		
Patikrinkite, ar pjovimo įrangos tvirtinimo veržlė yra tinkamai priveržta.	X		
Žiūrėkite, ar nesugadintas apsauginis geležtės dėklas, ir ar jis gerai užsideda.	X		
Patikrinkite, ar veržlės ir varžtai yra priveržti.	X		
Patikrinkite, ar nėra kuro nutekėjimo iš variklio, bako ar kuro žarnelių.	X		
Patikrinkite starterį ir jo trosą.		X	
Patikrinkite, ar nenusidėvėjusios ir neįtrūkusios antivibracinės sistemos detalės.		X	
Išvalykite žvakę iš išorės. Išimkite ją ir patikrinkite tarpą tarp elektrodų. Padarykite, kad tarpelis būtų 0,6–0,7 mm arba pakeiskite žvakę. Žiūrėkite, ar žvakė turi taip vadinamą radijo trukdžių slopinimą.		X	
Išvalykite karbiuratorių išoriškai ir jo aplinkinę zoną.		X	
Patikrinkite, ar kampinė pavara yra užpilta 3/4 alyvos. Jei trūksta, papildykite specialiu tepalu.		X	
Patikrinkite, ar neužterštas kuro filtras, o kuro žarnelė nesutrūkusi ar kitaip pažeista. Jei reikia, pakeiskite.			X
Patikrinkite visus laidus ir jungtis.			X
Patikrinkite, ar nesusidėvėjusi sankaba, sankabos spyruoklės ir sankabos būgnelis. Jei reikia, pakeiskite licencijuotose techninio aptarnavimo dirbtuvėse.			X
Pakeiskite žvakę. Žiūrėkite, ar žvakė turi taip vadinamą radijo trukdžių slopinimą.			X

TECHNINIAI DUOMENYS

Techniniai duomenys

233RJ

Variklis

Cilindro tūris, cm ³	29,5
Cilindro diametras, mm	38,0
Stūmoklio eiga, mm	26
Laisvosios eigos apsisukimai, aps./min	3000
Rekomenduojamas maks. greitis, aps./min	11500
Darbinio veleno greitis, r/min	7880
Maks. variklio galia pagal ISO 8893, kW/ aps./min	1,0/8000
Duslintuvas su katalizatorium	Ne

Dugimo sistema

Žvakė	NGK CMR7H-10
Tarpas tarp elektrodų, mm	0,9-1,0

Kuro / tepimo sistema

Benzino bakelio tūris, litrai	0,75
-------------------------------	------

Svoris

Svoris be kuro, pjovimo įrankių ir apsaugos, kg	5,5
---	-----

Triukšmo emisijos

(žr. pastabą 1)

Garso stiprumo lygis, išmatuotas dB(A)	111
Garso stiprumo lygis, garantuotas L _{WA} dB(A)	112

Garso lygiai

(žr. 2 pastabą)

Tolygus garso spaudimo lygis ties naudotojo ausimis išmatuotas pagal EN ISO 11806 ir ISO 22868, dB(A):

Su originalia žoliapjovės galvute	98
Su originaliu žolės pjovimo peiliu	95

Vibracijos lygiai

(žr. 3 pastabą)

Ekvivalentiški rankenų vibracijos lygiai ($a_{hv,eq}$), išmatuoti pagal EN ISO 11806 ir ISO 22867, m/s²

Su originalia kairiaja / dešiniąja žoliapjovės galvute	7,1/3,7
Su originaliu kairiuoju / dešiniu juo žolės pjovimo peiliu	2,6/1,7

1 pastaba: Triukšmo emisija į aplinką išmatuota kaip garso stiprumas (L_{WA}) pagal EB direktyvą 2000/14/EG. Pateiktas įrenginio garso stiprumo lygis buvo išmatuotas naudojant didžiausią garšą sukeltantį originalų pjovimo įtaisą. Skirtumas tarp garantuojamo ir matuojamo garso stiprumo yra tas, kad pagal Direktyvą 2000/14/EB garantuojamasis garso stiprumas apima ir matavimo rezultatų sklaidą bei nukrypimus tarp skirtingų to pačio modelio įrenginių.

2 pastaba: Pateikti duomenys apie ekvivalentišką įrenginio triukšmo slėgio lygį turi 1 dB (A) tipišką statistinę sklaidą (standartinį nuokrypį).

3 pastaba: Pateikti ekvivalentiško vibracijos lygio duomenys turi 1 m/s² tipišką statistinę sklaidą (standartinį nuokrypį).

TECHNINIAI DUOMENYS

Pripažinti priedai	Tipas	Pjovimo įrangos apsauginis skydas, Art. nr.
Žolės pjovimo geležtė/žolės pjovimo peilis	Grass 255-4 (Ø 255 4 dantys)	503 93 42-02
	Multi 255-3 (Ø 255 3 dantys)	503 93 42-02
Plastikiniai peiliai	Tricut Ø 300 mm (atskirų peilių dalies numeris 531 01 77-15)	503 93 42-02
Žoliapjovės galvutė	T25 (Ø 2,0 -2,7 mm lynelis)	503 97 71-01 / 503 93 42-02
	T35, T35x (Ø 2,4 -3,0 mm lynelis)	503 97 71-01 / 503 93 42-02
	S35 (Ø 2,4 -3,0 mm lynelis)	503 97 71-01 / 503 93 42-02
Atraminis gaubtas	Standi	-

EB patvirtinimas dėl atitikimo (galioja tik Europoje)

Husqvarna AB, SE-561 82 Huskvarna, Švedija, tel.: +46-36-146500, šiuo patvirtina, kad 2009 m. bei vėlesnių serijų numerių valymo pjūklai **Husqvarna 233RJ** (metai nurodomi aiškiu tekstu ant tipo plokštelės, po to nurodomas serijos numeris) atitinka taisyklės šioje TARYBOS DIREKTYVOJE:

- Direktyva **2006/42/EB** (2006 m. gegužės 17 d.), „Dėl mašinų“
- 2004 m. gruodžio 15 d. "dėl elektromagnetinio atitikimo" **2004/108/EEC**.
- 2000 m. gegužės 8 d. "dėl triukšmo emisijos į aplinką" **2000/14/EG**. Susitarimo vertinimas atliktas remiantis Priedu V. Dėl informacijos apie triukšmo emisijas žr. skyrių Techniniai duomenys.

Pritaikyti šie standartai: **EN ISO 12100-2:2003, CISPR 12:2007, EN ISO 11806:2008**

SMP Svensk Maskinprovning AB, Fyrisborgsgatan 3, SE-754 50 Uppsala, Švedija, atliko savanorišką tipo kontrolę Husqvarna AB prašymu. Sertifikato numeris: **SEC/09/2177**

Huskvarna, 2009 m. gruodžio 29 d.



Bo Jonsson, Vystymo vadovas (Įgaliotas Husqvarna AB atstovas ir atsakingas už techninę dokumentaciją.)

ОБЯСНЕНИЕ НА УСЛОВНИТЕ ОБОЗНАЧЕНИЯ

Условни обозначения

ПРЕДУПРЕЖДЕНИЕ!

Моторната коса, хасторезачката или тримерът, с които се работи немарливо или неправилно, са опасни инструменти, които могат да предизвикат сериозна или смъртоносна травма на оператора или заобикалящите го. Много е важно да прочетете това ръководство за експлоатация и да вникнете в съдържанието му.

Преди да започнете работа с машината прочетете внимателно ръководството за експлоатация и се убедете, че го разбирате правилно.

Необходимо е винаги да използвате:

- Защитна каска в случаите, когато съществува вероятност от падане на предмети
- Одобрени антифони
- Одобрени защитни приспособления за очите

Максимални обороти на изходния вал, rpm



Тази продукт отговаря на изискванията на валидните ЕО директиви.



Пазете се от отскачащи предмети и рикошети.



По време на работа, операторът на машината трябва да внимава хора или животни да не се приближават на по-малко от 15 м.



Машините, съоръжени с трионови резци или резци за трева, могат силно да се разтърсят настрани, когато резецът влезе в съприкосновение с някой неподвижен обект. Това се нарича разтърсване на резеца. Резецът е в състояние да отреже ръка или крак. Също така дръжте хората и животните най-малко на 15 метра от машината.



Маркираните стрелки показват границите за поставяне на държача на ръкохватката.



Носете винаги одобрени защитни ръкавици.



Използвайте устойчиви и нехлъзгащи се ботуши.



Предвидено единствено за неметално, гъвкаво режещо оборудване, което означава тримерна глава с тримерна корда.



Шумови емисии в околната среда съгласно директивата на Европейската Общност. Емисията от машината е посочена в раздел Технически характеристики и върху лепенката.



Пазете всички части на тялото си от горещите повърхности.



Останалите символи/лепенки със символи, обозначени или поставени на машината, се отнасят до специфични изисквания по отношение на сертификати за определени пазари.

Редовните прегледи и/или поддръжката се извършва при изключен двигател с прекъсвача в положение СТОП.

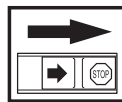

Носете винаги одобрени защитни ръкавици.

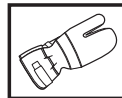

Изисква се редовно почистване.

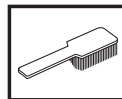

Визуален преглед.



СЪДЪРЖАНИЕ

Съдържание

ОБЯСНЕНИЕ НА УСЛОВНИТЕ ОБОЗНАЧЕНИЯ	
Условни обозначения	292
СЪДЪРЖАНИЕ	
Съдържание	293
Преди стартиране обърнете внимание на следното:	293
ВЪВЕДЕНИЕ	
Уважаеми потребителю!	294
КАКВО - КЪДЕ?	
Какво - къде?	295
ОБЩИ ИНСТРУКЦИИ ЗА БЕЗОПАСНА РАБОТА	
Запомнете	296
Лична защитна екипировка	296
Защитното оборудване на машината	297
Режещо оборудване	300
МОНТИРАНЕ	
Монтиране на Й-образната ръкохватка	303
Монтиране на резец и тримерна глава	304
Монтиране на транспортната защита	305
РАБОТА С ГОРИВОТО	
Безопасност при боравене с гориво	306
Горивна смес	306
Зареждане с гориво	307
СТАРТИРАНЕ И ИЗКЛЮЧВАНЕ	
Контрол преди стартиране	308
Стартиране и изключване	308
НАЧИН НА РАБОТА	
Основни указания за работа	310
ПОДДРЪЖКА	
Карбуратор	313
Въздушен филтър	313
Горивен филтър	313
Ъглова зъбна предавка	314
Запалителна свещ	314
Техническо обслужване	315
ТЕХНИЧЕСКИ ХАРАКТЕРИСТИКИ	
Технически характеристики	316
ЕО-уверение за съответствие	317

Преди стартиране обърнете внимание на следното:

Прочетете внимателно ръководството за експлоатация.



ПРЕДУПРЕЖДЕНИЕ! дълготрайното излагане на шум може да доведе до постоянно влошаване на слуха. Така че винаги използвайте одобрена защита на слуха.



ПРЕДУПРЕЖДЕНИЕ! При никакви обстоятелства не бива да се внасят изменения в първоначалната конструкция на машината без разрешение на производителя. Полувайте само оригинални приспособления. Неразрешени изменения и/или приспособления биха могли да предизвикат сериозни травми или смъртни случаи на оператора или други лица.



ПРЕДУПРЕЖДЕНИЕ! Моторната коса, хросторезачката или тримерът, с които се работи немарливо или неправилно, са опасни инструменти, които могат да предизвикат сериозна или смъртоносна травма на оператора или заобикалящите го. Много е важно да прочетете това ръководство за експлоатация и да вникнете в съдържанието му.

ВЪВЕДЕНИЕ

Уважаеми потребителю!

Поздравяваме ви за вашия избор да се спрете на продукт на Husqvarna! Компанията Husqvarna има дълга история, простираща се чак до 1689 г., когато крал Карл XI построил фабрика за производство на мускети на брега река Хускварна. Изборът на мястото - на река Хускварна - бил съвсем логичен, тъй като реката се използвала за производството на енергия чрез течащите води, като по този начин осигурявала източник на енергия. В продължение на повече от 300 години фабриката Husqvarna произвежда безброй продукти, от печки с дървено горене до модерни кухненски машини, шевни машини, велосипеди, мотоциклети и т.н. Първата косачка за трева с механично задвижване беше произведена през 1956 г., като през 1959 г. беше произведен и моторният трион, като това е секторът, в който компанията Husqvarna работи понастоящем.

днес компанията Husqvarna е един от световните производители на дървообработващо и градинско оборудване, като качеството и производителността са най-високите й приоритети. Основополагащата концепция на бизнеса ни това са разработването, производството и маркетинга на дървообработващо и градинско оборудване с механично задвижване, както и оборудване за строителната промишленост. Нашата цел също така се състои в това, да бъдем винаги в авангарда на ергономиката, леснотата за боравене, безопасността на труда и защитата на околната среда, и поради тази причина са разработени един голям брой характеристики, които да подобряват функционирането на продукцията ни в тези сектори.

Ние сме убедени, че вие ще оцените с голям задоволство качеството и производителността на нашия продукт в един продължителен период от време. Покупката на един от продуктите ни ви осигурява достъп до професионална помощ при ремонти и обслужване където и да се наложи. Ако търговецът на дребно, който ви е продал машината, не е един от оторизираниите ни дилъри, поискайте адреса на най-близкия до вас наш сервис.

Ние се надяваме, че вие ще останете доволни от машината и че тя ще остане ваш верен помощник в продължение на много години. Не забравяйте, че този Наръчник на оператора представлява един много ценен документ. Спазването на инструкциите (за работа, обслужване, поддръжка и т.н.) може значително да подобри срока на експлоатация на машината ви и дори да повиши стойността й при препродажба. Ако решите да продавате машината си, непременно предайте Наръчника на оператора на новия й собственик.

Благодарим ви за използването на продукт на Husqvarna.

Husqvarna AB непрестанно усъвършенствува своите продукти и поради това си запазва правото да променя примерно оформянето им, външния им вид и др. без предварително уведомление.

КАКВО - КЪДЕ?

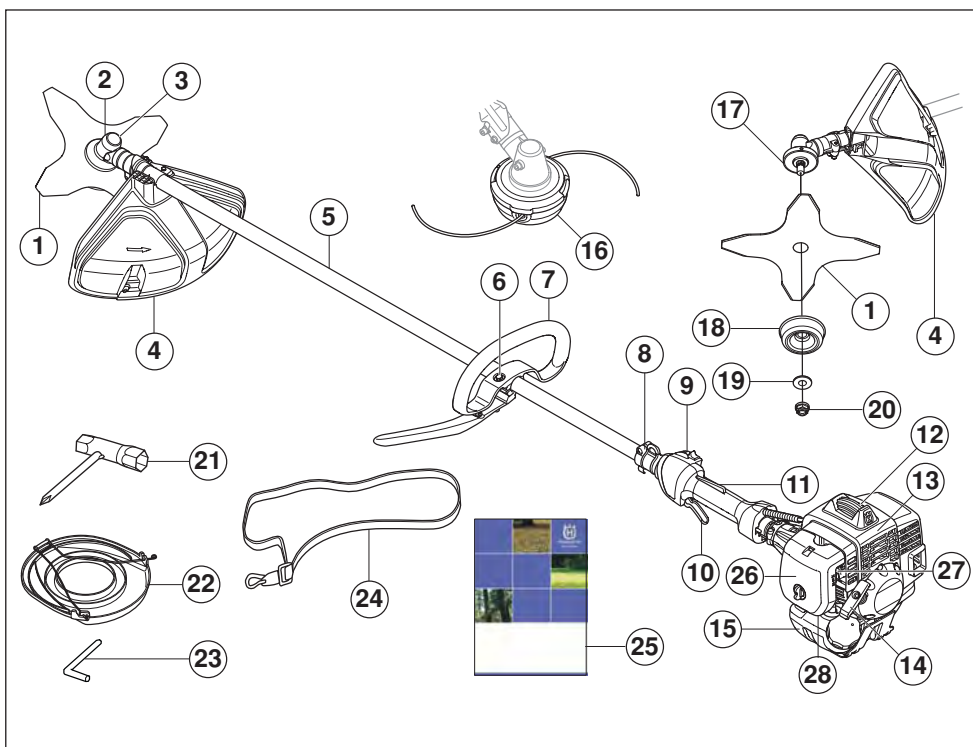

Какво - къде?

- | | |
|---|--------------------------------|
| 1 Резец | 15 Горивен резервоар |
| 2 Ъглова зъбна предавка | 16 Тримерната глава |
| 3 Зареждане със смазка, ъглова зъбна предавка | 17 Задвижващ диск |
| 4 Защита за ренещото оборудване | 18 Опорен капак |
| 5 Двусекционен вал | 19 Опорен фланец |
| 6 Регулиране на дръжките | 20 Контрагайка |
| 7 Й-образна ръкохватка | 21 Глух гаечен ключ |
| 8 Окачване на самара | 22 Транспортна защита |
| 9 Ключ стоп | 23 Спирателен щифт |
| 10 Регулатор на дроселната клапа | 24 Самар |
| 11 Фиксатор на дроселната клапа | 25 Ръководство за експлоатация |
| 12 Капачка на свещ и свещ | 26 Капак на въздушния филтър |
| 13 Капак на цилиндъра | 27 Смукач |
| 14 Дръжка на стартера | 28 Горивна помпа |

ОБЩИ ИНСТРУКЦИИ ЗА БЕЗОПАСНА РАБОТА

Запомнете

ЗАПОМНЕТЕ!

Машината е конструирана единствено за доокосвяване на трева.

Единствените приспособления, за които е допустимо да използвате двигателя като задвижващ източник, е препоръчаното от нас ренжещо оборудване в раздел Технически характеристики.

Не работете никога с машината, ако сте уморени, или сте употребили алкохол или лекарства, които повлияват зрението, съобразителността и координацията на движенията.

Използвайте личната защитна екипировка. Виж указанията в раздел Лична защитна екипировка.

Никога не използвайте машина с изменения в оригиналната първоначална конструкция.

Не работете с неизправна машина.

Извършвайте описаните в това ръководство за експлоатация редовни проверки, поддръжка и сервиз. Определени операции по поддръжката и сервиза се извършват единствено от квалифицирани специалисти. Виж указанията в раздел Поддръжка.

Всички капаци, защити и ръкохватки трябва да бъдат монтирани преди започване на работа. Уверете се дали капачката на запалителната свещ и запалващият кабел са изправни, за да избегнете опасността от електрически удар.

По време на работа, операторите на машината трябва да внимават да не се приближават хора или животни в радиус от 15 м. Когато няколко оператора работят в един и същ участък, трябва да се спазва безопасно разстояние, равно на най-малко двойната дължина на дървото, но не по-малко от 15 метра.



ПРЕДУПРЕЖДЕНИЕ! Тази машина създава електромагнитно поле по време на работа. При някои обстоятелства това поле може да интерферира с активни или пасивни медицински имплантанти. За да намалите риска от сериозно или фатално нараняване, ние препоръчваме лицата с медицински имплантанти да се консултират с лекаря си и производителя на медицинския имплантант, преди да започнат да работят с тази машина.



ПРЕДУПРЕЖДЕНИЕ! Работата на двигател в затворено или лошопроветрявано помещение може да доведе до смърт поради задушаване или отравяне с въглероден окис.

Лична защитна екипировка

ЗАПОМНЕТЕ!

Моторната коса, хросторезачката или тримерът, с които се работи немарливо или неправилно, са опасни инструменти, които могат да предизвикат сериозна или смъртоносна травма на оператора или заобикалящите го. Много е важно да прочетете това ръководство за експлоатация и да вникнете в съдържанието му.

При работа с машината трябва винаги да ползвате лична защитна екипировка одобрена от съответното ведомство. Личната защитна екипировка не изключва риск от травми, но намалява сериозността на травмата при злополука. Помолете своя дистрибутор за помощ при избора на подходяща екипировка.



ПРЕДУПРЕЖДЕНИЕ! Бъдете винаги внимателни за предупредителни сигнали или подвиквания, когато използвате антифони. Свалйте винаги антифоните незабавно след спиране на двигателя.

КАСКА

Защитна каска в случаите, когато съществува вероятност от падане на предмети



АНТИФОНИ

Необходимо е да работите с антифони, осигуряващи достатъчен заглушаващ ефект.



ЗАЩИТНО ПРИСПОСОБЛЕНИЕ ЗА ОЧИТЕ

Трябва винаги да използвате одобрени защитни приспособления за очите. Ако използвате маска, следва да използвате и одобрени защитни очила. С одобрени защитни очила се има

ОБЩИ ИНСТРУКЦИИ ЗА БЕЗОПАСНА РАБОТА

предвид такива, които отговарят на стандарт АНСИ 387.1 за САЩ или EN 166 за страните от ЕС.



РЪКАВИЦИ

Ръкавици следва да се използват при необходимост, например при монтиране на режещото оборудване.



БОТУШИ

Носете ботуши със стоманени бомбета и подметки, защитени срещу подхлъзване.



РАБОТНО ОБЛЕКЛО

Използвайте облекло от здрав плат и избягвайте прекалено широки дрехи, които лесно могат да се закачат за храсти или клони. Използвайте винаги дълги панталони от здрав плат. Не носете бижута, къси панталони, сандали и не работете боси. Косата Ви не бива да виси под раменете.

АПТЕЧКА ЗА ПЪРВА ПОМОЩ

Аптеката за първа помощ трябва винаги да е под ръка.



Защитното оборудване на машината

В този раздел са описани различните защитни устройства на машината, тяхното действие, както и начинът за извършване на преглед и поддръжка за да се гарантира безопасността при работа. Виж раздел Какво - къде?, в който е посочено къде тези устройства се намират на вашата машина.

Експлоатационният срок на машината може да бъде намален, а рискът от несчастни случаи увеличен, ако техническото обслужване на машината не се провежда правилно и ако обслужването и/или ремонтните дейности не се

изпълняват професионално. Ако имате нужда от още информация, моля, обърнете се към най-близкия сервиз.

ЗАПОМНЕТЕ! Всяко извършване на сервиз и ремонт на машината изисква специално образование. Това важи специално по отношение на защитното оборудване на машината. Обърнете към сервиза си, ако машината не отговаря на изброените по-долу проверки. При покупката на наш продукт ние гарантираме предоставянето на квалифицирани ремонтни услуги и сервиз. Ако мястото, от което сте закупили машината, не е наш специализиран дистрибутор, запитайте за най-близката сервизна работилница.



ПРЕДУПРЕЖДЕНИЕ! Не използвайте никога машина с неизправно защитно оборудване. Проверките и поддръжката следва да се извършват съгласно указанията в този раздел. Ако машината ви не издържи на някоя от изброените проверки, следва да се свържете със сервиза си за извършване на ремонт.

Фиксатор на дроселната клапа

Фиксаторът на дроселната клапа е с конструкция, предотвратяваща задействането на регулатора на дроселната клапа. При притискане на фиксатора (А) към ръкохватката (=когато се стисне ръкохватката), се освобождава пусковият механизъм на дроселната клапа (В). Когато отпуснете натиска върху ръкохватката, регулаторът и фиксаторът на дроселната клапа се връщат в изходното си положение. Това се осъществява с помощта на две независими една от друга възвратни пружини. В това положение регулаторът на дроселната клапа автоматично застава на празен ход.

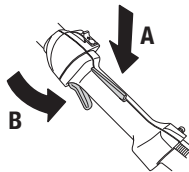

Уверете се, че регулаторът на дроселната клапа е в положение на празен ход, когато

ОБЩИ ИНСТРУКЦИИ ЗА БЕЗОПАСНА РАБОТА

фиксаторът на дроселната клапа се намира в изходното си положение.

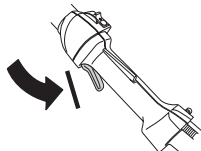

Натиснете фиксатора на дроселната клапа и се убедете, че след като го отпуснете той се връща в изходното си положение.

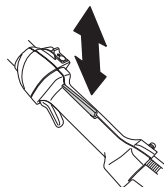

Убедете се, че пусковият механизъм и фиксаторът на дроселната клапа се движат свободно и възвратните пружини са в изправност.

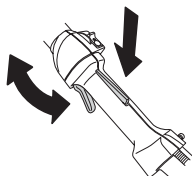

Вижте инструкциите в раздел Стартиране. Стартирайте устройството и подайте пълна газ. Отпуснете регулатора на газ и се убедете, че режещото оборудване спира и остава неподвижно. Ако след като поставите подаването на газта на празен ход, режещото оборудване продължава да се върти, трябва да се провери регулировката на празния ход на карбуратора. Виж инструкциите в раздел Поддръжка.

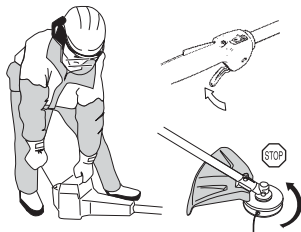

Ключ стоп

Използвайте ключа стоп за спиране на двигателя.

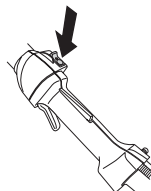

Включете двигателя и се убедете, че той се изключва, когато ключът е поставен в положение стоп.

Защита за режещото оборудване

Тази защита е предназначена да предпазва от отскачане на предмети към оператора. Защитата предотвратява освен това допир на оператора с режещото оборудване.

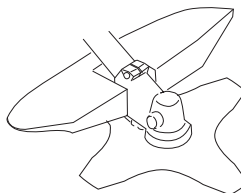

Убедете се, че защитата не е повредена и че не са се образували пукнатини. Сменете защитата, ако тя е била изложена на удари или се е напукала.

Използвайте винаги препоръчаната защитита за специфичното режещо оборудване. Виж раздел Техически характеристики.



ПРЕДУПРЕЖДЕНИЕ! При никакви обстоятелства не бива да се използва режещото оборудване, без да е монтирано одобрената защита. Виж раздел Техически характеристики. Използването на погрешно или неизправно защитно оборудване може да доведе до сериозна телесна повреда.

ОБЩИ ИНСТРУКЦИИ ЗА БЕЗОПАСНА РАБОТА

Антивибрационна система

Вашата машина е снабдена с антивибрационна система, свеждаща до минимум вибрацията и облекчаваща работата.

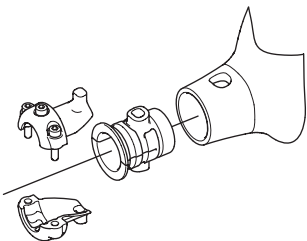
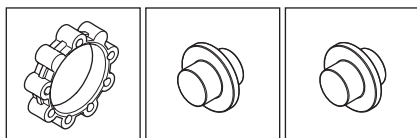
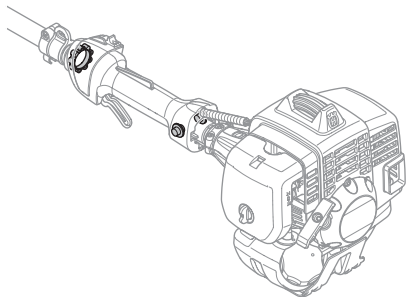

Използването на неправилно намотана корда или на ненаточено, неправилно режещо оборудване (погрешен тип или погрешно наточено, виж инструкциите в раздел Наточване на резеца) води до засилване нивото на вибрациите.

Антивибрационната система на машината намалява вибрацията, предаваща се от двигателя/режещото оборудване върху ръкохватката на машината.

Редовно проверявайте за пукнатини или деформации в антивибрационните елементи.

Проверете дали антивибрационните елементи не са повредени и са здраво закрепени.



ПРЕДУПРЕЖДЕНИЕ! Прекомерно излагане на вибрации може да доведе до поражения върху кръвоносни съдове и нервната система на хора със смущения в кръвообращението. Потърсете лекарска помощ, ако се появят симптоми, които могат да са резултат от вибрации. Такива симптоми са например изтръпване, загуба на чувствителност, "иглички", "бодени", болки, физическа отпуснатост, промяна на цвета или състоянието на кожата. Тези симптоми се появяват обикновено на пръстите, ръцете и китките. Рискът може да се увеличи при ниски температури.

Ауспух

Ауспухът свежда до минимум равнището на шума и насочва отработените газове встрани от работещия. Ауспух, снабден с каталитичен неутрализатор, е конструиран и за намаляване на вредните съставки в отработените газове.

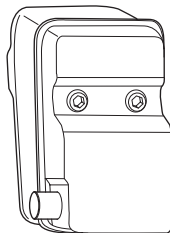

Никога не използвайте машина с повреден ауспух.



ОБЩИ ИНСТРУКЦИИ ЗА БЕЗОПАСНА РАБОТА

Проверявайте редовно надеждността на закрепването на ауспухът към машината.

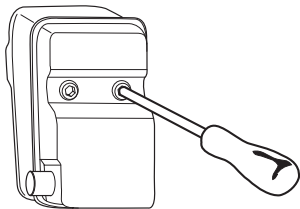

Ако ауспухът на машината ви е снабден с искрогасителна мрежа, тя трябва да се почиства редовно. Замърсената мрежа предизвиква прегряване на двигателя и може да доведе до сериозни повреди.



ПРЕДУПРЕЖДЕНИЕ! Ауспусите, оборудвани с катализатор се нагряват силно в процеса на работа и известно време след това. Това е валидно и за празния ход. Докосването им може да предизвика изгаряния на кожата. Внимавайте за опасност от пожар!



ПРЕДУПРЕЖДЕНИЕ! Вътрешността на шумозаглушителя съдържа химикали, които може да са канцерогенни. В случай че шумозаглушителят е повреден, избягвайте допир с тези елементи.



ПРЕДУПРЕЖДЕНИЕ! Не забравяйте, че: Отработените газове от двигателя са горещи и в тях могат да съдържат искри, които да предизвикат пожар. Не стартирайте никога машината в помещение или близо до горивни материали!

Контрагайка

Някои видове режещо оборудване се закрепват с помощта на контрагайка.

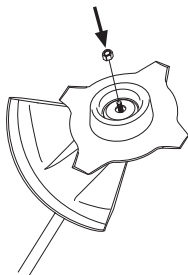

При монтирането гайката следва да се затяга в обратната посока на въртенето на режещото оборудване. При демонтиране гайката следва да се отвинтва по посока на въртенето на режещото оборудване. (ЗАБЕЛЕЖКА! Гайката има левоходова резба.) Затегнете гайката с глухия ключ.

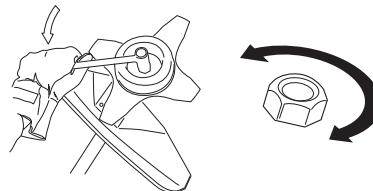

Найлоновото застопоряване на контрагайката не бива да бъде износено до степен, че да може да се върти с пръсти. Застопоряването трябва да издържи поне на усилие равно на 1,5 Nm. Гайката трябва да се смени след като е завинтана около 10 пъти.

Режещо оборудване

Този раздел описва как чрез правилна поддръжка и правилен избор на режещото оборудване се постига следното:

- Намалява се вероятността от обратен тласък на машината.
- Постига се максимална ефективност при рязането.
- Продължава се експлоатационната продължителност на режещото оборудване.

ЗАПОМНЕТЕ!

Използвайте режещо оборудване само с препоръчаното от нас защитно оборудване! Виж раздел Технически характеристики.

Придържайте се към инструкциите за режещото оборудване за правилното намотаване на кордата и избор на правилен диаметър на кордата.

Поддържайте режещите зъбци на резеца добре и правилно наточени! Придържайте се към препоръките ни. Вижте и инструкциите върху опаковката на резеца.

ОБЩИ ИНСТРУКЦИИ ЗА БЕЗОПАСНА РАБОТА



ПРЕДУПРЕЖДЕНИЕ! Спирайте винаги двигателя преди да започнете да работите с някоя част от режещото оборудване. То продължава да се върти дори, когато сте пуснали регулатора на газта. Убедете се, че режещото оборудване е спряло напълно и разединете кабела от запалителната свещ, преди да започнете да работите с него.



ПРЕДУПРЕЖДЕНИЕ! Неправилен избор на режещо оборудване или неправилно изпилвен резец увеличават риска от обратен тласък.

Режещо оборудване

Резецът и ножът за косене са предназначени за косене на груба трева.

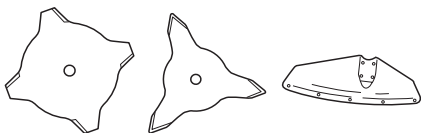

Тримерната глава е предназначена за дооформяне на тревни площи.



Основни правила



Използвайте режещо оборудване само с препоръчаното от нас защитно оборудване! Виж раздел Технически характеристики.

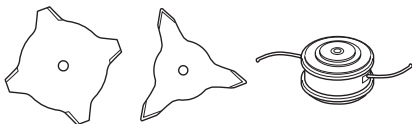

Поддържайте режещите зъбци на резаца добре и правилно наточени! Придържайте се към инструкциите и използвайте препоръчаните

калибровки. Неправилно наточен или повреден резец увеличава риска от злополуки.

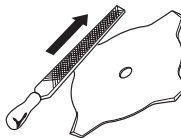

Проверявайте режещото оборудване за повреди и образували се пукнатини. Повредено режещо оборудване подлежи винаги на подмяна.

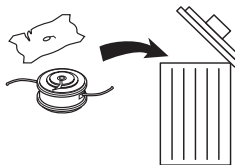

Изпилване на нож и резец за косене



- Вижте на опаковката на режещото оборудване за правилно изпилване. Резецът и ножът се изпилват с помощта на плоска пила.
- Всички ръбове трябва да се изпилват равномерно за да се запази баланса.

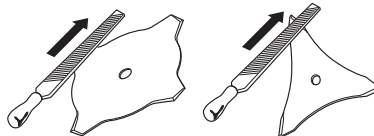

ПРЕДУПРЕЖДЕНИЕ! Огънал се, усукан, напукал се, скъсан или повреден по някакъв друг начин резец трябва непременно да бъде отстранен. Никога не се опитвайте да изправите усукан резец за повторно използване. Работете само с оригинални резци от препоръчания тип.

ОБЩИ ИНСТРУКЦИИ ЗА БЕЗОПАСНА РАБОТА

Тримерната глава

ЗАПОМНЕТЕ!

Необходимо е винаги да се убедите, че тримерната корда е намотана плътно и равномерно около барабана, тъй като в противен случай възникват нездравословни вибрации на машината.

- Работете само с препоръчаните от нас тримерна глава и тримерна корда. Те са изпробвани от производителя, за да съответстват на размерите на определения двигател. Това е особено важно при използването на изцяло автоматизирана тримерна глава. Работете само с препоръчаното от нас режещо оборудване. Виж раздел Технически характеристики.

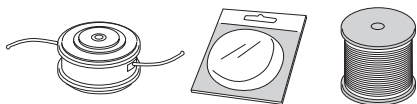

- Най-общо по-малка машина изисква по-малки тримерни глави и обратното. Това е свързано с обстоятелството, че при косене с корда двигателят трябва да отхвърля кордата в радиална посока от тримерната глава и същевременно да преодолява съпротивата на тревата, която косите.
- Дължината на корда е също важна. Дълга корда изисква по-голяма двигателна мощност, отколкото къса корда със същия диаметър.
- Убедете се, че ножът, поставен на тримерната защита, не е повреден. Той се използва за нарязване на кордата до необходимата дължина.
- За да увеличите живота на кордата можете за няколко дни да я накиснете във вода. Кордата става по-издръжлива и трае по-дълго време.

МОНТИРАНЕ

Монтиране на Й-образната ръкохватка



- Поставете ръкохватката върху двусекционния вал. Обърнете внимание, че ръкохватката трябва да се монтира от долната страна на маркираната стрелка на двусекционния вал.

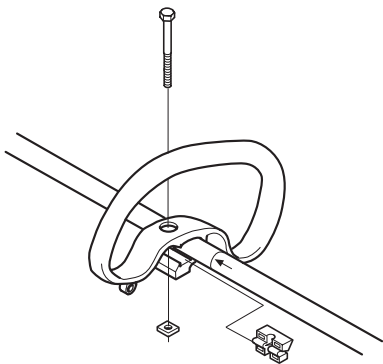

- Вмъкнете ограничителя в жлеба на двусекционния вал.
- Монтирайте гайката и винта. Не пренатягайте.
- Й-образната ръкохватка се монтира към примковата ръкохватка с помощта на три винта съгласно рисунката.

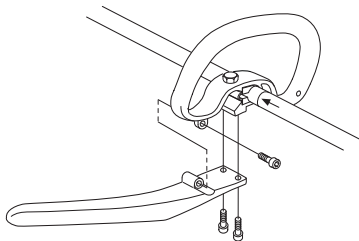

- Нагласете след това тримерът за най-удобно работно положение. Затегнете винта/дръжката.

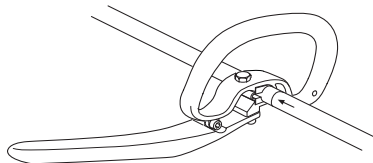

ПРЕДУПРЕЖДЕНИЕ! Монтирана Й-образна ръкохватка се използва единствено с резци/ножове за косене или тримерна глава/пластмасови ножове. Никога не бива да се използва нож за сечене, когато е монтирана Й-образна ръкохватка.

МОНТИРАНЕ

Монтиране на резец и тримерна глава



ПРЕДУПРЕЖДЕНИЕ!

При монтаж на ренжецо оборудване от изключителна важност е предавката на задвижващя диск/опорния фланец да попадне правилно в централния отвор на ренжещото оборудване. Погрешно монтирано ренжещото оборудване може да доведе до сериозни и/или опасни телесни повреди.

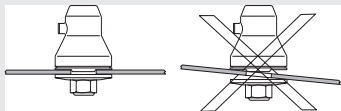

ПРЕДУПРЕЖДЕНИЕ! При никакви обстоятелства не бива да се използва ренжещото оборудване, без да е монтирано одобрената защита. Виж раздел Технически характеристики. Използването на погрешно или неизправно защитно оборудване може да доведе до сериозна телесна повреда.

ЗАПОМНЕТЕ! За да използвате резец за сечене или косене, машината задължително трябва да е оборудвана с принадлежащите управление, защита на резеца и самар.

Монтиране на защитата на резеца, резец и нож за косене



- Защитата на резеца (А) се закачва в държача на двусекционния вал и се закрепва с един винт (L). **ВНИМАНИЕ!** Използвайте препоръчаната защита на резеца. Виж раздел Технически характеристики.

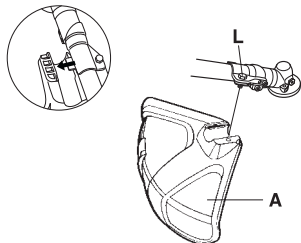

- Монтирайте задвижващия диск (В) върху изходната ос.
- Въртете около оста на резеца, докато едно от отвърстията на задвижващия диск съвпадне с отвърстието на предавката.
- Поставете спирателния щифт (С) в отвърстието, за да се фиксира оста.
- Поставете върху изходната ос резеца (Д), опорния капак (Е) и опорния фланец (Ф).
- Поставете гайката (Г). Моментът на затягането на гайката се равнява на 35-50 Нм (3,5-5 кгм). Работете с глухия гаечен ключ от комплекта инструменти. Хванете дръжката на ключа колкото е възможно по-близо до защитата на резеца. Гайката се затяга чрез въртене на глухия ключ в обратна посоката на въртенето на тримера (**ВНИМАНИЕ!** лявоходова резба).

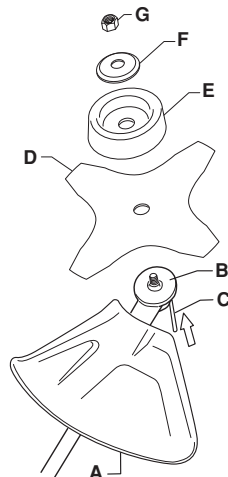

Монтиране на тримерната защита и тримерната глава



- Монтирайте предвидената тримерна защита (А) за работа с тримерната глава. Тримерната защита/комбинираната защита се закачва към държача на двусекционния вал и се фиксира с един винт (Л).

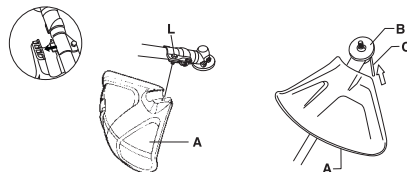

МОНТИРАНЕ

- Монтирайте задвижващия диск (В) върху изходната ос.
- Въртете около оста на резеца, докато едно от отвърстията на задвижващия диск съвпадне с отвърстието на предавката.
- Поставете спирателния щифт (С) в отвърстието, за да се фиксира оста.
- Завъртете тримерната глава/пластмасовите ножове (Н) в обратна посока на въртенето.

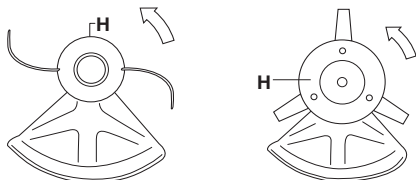

- Демонтажът се извършва в обратен ред.

Монтиране на транспортната защита



- 1 Поставете ножа в предпазителя (А).
- 2 Затворете двете закопчалки (В) в гнездата (С), за да закрепите предпазителя.

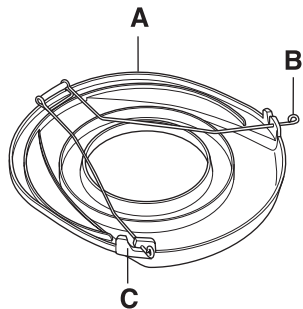

РАБОТА С ГОРИВОТО

Безопасност при боравене с гориво

Никога не стартирайте машината:

- 1 Ако сте излели гориво върху него. Изтрийте разлялото се гориво или масло и оставете остатъците от горивото да се изпарят.
- 2 Ако сте излели гориво върху себе си или дрехите си се преоблечете. Измийте тези части на тялото си, които са били в контакт с гориво. Използвайте сапун и вода.
- 3 Ако машината има теч на гориво. Проверявайте редовно за течове от капака и маркучите за горивото.

Транспорт и съхранение

- Съхранявайте и транспортирайте машината и горивото така, че да няма опасност евентуален теч или изпарения да влязат в контакт с искри или открит пламък, например от електрически машини, електродвигатели, електрически/силови превключватели или нагреватели.
- Горивото трябва да се съхранява и транспортира в специално предназначени за тази цел и одобрени туби.
- Ако машината ще се съхранява за по-продължителен период следва горивният резервоар да бъде изпразнен. Обърнете се към бензиностанцията си за информация къде да излеете излишъка от гориво.
- Уверете се, че машината е почистена и че преди дългосрочното законсервиране е проведено пълно обслужване.
- Транспортната защита за режещото оборудване трябва, при транспорт и съхраняване на машината, да е монтирана винаги.
- Обезопасете машината при транспортиране.
- За да предотвратите неумишлено запалване на двигателя, капачката на свещта винаги трябва да се сваля при дългоговоренно съхраняване ако машината не е под пряк надзор и когато изпълнявате всички технически операции по обслужване на машината.



ПРЕДУПРЕЖДЕНИЕ! Проявявайте предпазливост при работа с горивото. Помнете, че има опасност от пожар, взривове и вдишване на пари.

Горивна смес

ВНИМАНИЕ! Машината е оборудвана с двутактов двигател и винаги трябва да работи със смес от бензин и двутактово масло. За да се получи необходимото съотношение на сместа, количеството на маслото трябва да се отмерва

точно. При смесване на малки количества гориво, дори незначителни отклонения от количеството масло могат да влошат рязко съотношението на сместа.



ПРЕДУПРЕЖДЕНИЕ! Горивото и отпадните продукти от горивото са лесно възпламеними и могат да причинят сериозно нараняване при вдишване или когато влязат в контакт с кожата. Поради тази причина наблюдавайте внимание когато боравите с гориво и непременно проверявайте дали съществува адекватна вентилация.

Бензин



ВНИМАНИЕ! Винаги използвайте смеси от качествени бензин/масло най-малко 90 октана (RON). Ако машината ви е оборудвана с каталитичен конвертор (вижте главата Технически данни) винаги използвайте безоловни смеси бензин/масло с добро качество. Оловният бензин ще разруши каталитичния конвертор.

Ако имате на разположение екологичен бензин, т.н. алкилатен бензин, следва той да се използва.



- Най-ниското препоръчвано октаново число е 90 (RON). Ако вие подавате на двигателя гориво с октаново число, по-ниско от 90, може да се получи чукане. Това води до една висока температура на двигателя, което може до доведе до сериозна повреда на двигателя.
- При продължителна работа на високи обороти се препоръчва използването на бензин с по-високо октаново число.

Масло за двутактов двигател

- Използвайте двутактовото двигателно масло на HUSQVARNA, което е специално произведено за двутактови двигатели с въздушно охлаждане, за да получите най-добър резултат и производителност.
- Никога не използвайте двутактово масло, предназначено за извънбордови двигатели с водно охлаждане, понякога обозначавано

РАБОТА С ГОРИВОТО

като масло за извънбордови двигатели (което носи името TCW).

- Забранено е използването на масло за четиритактови двигатели.
- Смес с нискокачествено масло или прекалено богата на масло/гориво може да изложи на опасност функцията на каталитичния конвертор и да намали експлоатационния му живот.
- Състав на сместа
1:50 (2%) с двутактовото масло на HUSQVARNA.
1:50 (2%) с други масла, предназначени за двутактови двигатели с въздушно охлаждане, класифицирани за JASO FC/ISO EGC.

Бензин, литри	Масло за двутактов двигател, литри
	2% (1:50)
5	0,10
10	0,20
15	0,30
20	0,40

Приготвяне на сместа

- Бензинът трябва да се смесва с маслото в чист резервоар, предназначен за горивото.
- Отначало трябва да налеете половината от предвидения за използване обем на бензина. След това се добавя цялото количество масло. Смесете (разтърсете) горивната смес. Долейте останалото количество гориво.
- Разбъркайте внимателно горивната смес (чрез разтърсване) преди да я налеете в горивния резервоар на машината.

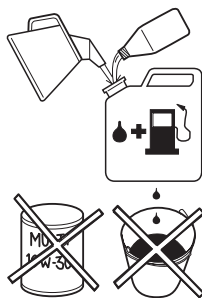

- Не смесвайте гориво за повече от нужното ви за един месец.

- Ако продължителен период не използвате машината, горивният резервоар трябва да бъде изпразнен и почистен.



ПРЕДУПРЕЖДЕНИЕ! Ауспухът с катализатор се нагрива силно в процеса на работа и известно време след това. Това е валидно и за работа на празен ход. Не забравяйте за опасността от пожар, особено при работа недалеч от огнеопасни вещества и/или газове.

Зареждане с гориво



ПРЕДУПРЕЖДЕНИЕ! Спазването на следните предпазни мерки намалява опасността от пожар:

Не бива да се пуши и да се държат до горивото горещи предмети.

Никога не зареждайте гориво при включен двигател.

Преди зареждането с гориво трябва непременно да се изключи двигателят и да се остави за няколко минути да изстине.

Отворете внимателно капака на горивния резервоар за да се отстрани евентуално свръхналягане.

След зареждането с гориво грижливо завинтете капака на горивния резервоар.

Преди стартирането машината трябва да бъде преместен от мястото, където е била заредена с гориво.

- Използвайте горивен танк с предпазител за препълване.
- Почистете около капачката на горивния резервоар. Замърсявания в горивния резервоар водят до нарушения на режима на работата.
- Убедете се, че горивото е смесено добре, като разтърсите съда преди да заредите резервоара.

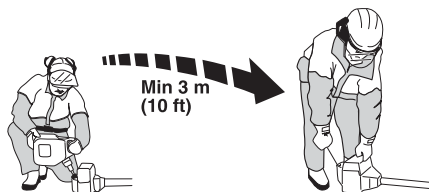

СТАРТИРАНЕ И ИЗКЛЮЧВАНЕ

Контрол преди стартиране



- Никога не използвайте машината без или с повредена защита.
- Всички капаци следва да са правилно монтирани и в изправност, преди стартиране на машината.
- Проверявайте редовно резеца за появили се пукнатини по зъбните дъна или около централното отвърстие. Най-често появата на пукнати е следствие на образували се остри ъгли по зъбните дъна при изпилване или следствие на използване на резеца с изтъпени зъбци. Подменете резеца ако откриете пукнатини.

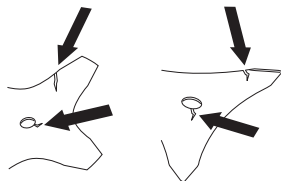

- Проверявайте редовно опорния фланец за появили се пукнатини вследствие на износване или прекалено затягане. Подменете опорния фланец, ако откриете пукнатини.

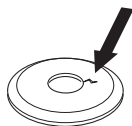

- Проверявайте редовно гайката да не е загубила затягащата си способност. Гайката трябва да притежава затягаща сила отговаряща на най-малко 1,5 Нм. Натягаща сила на гайката трябва да отговаря на 35-50 Нм.



- Проверявайте защитата на резеца да не е повредена или да не са се появили пукнати по нея. Подменете защитата на резеца, ако тя е била подложен на удари или по нея са се появили пукнатини.

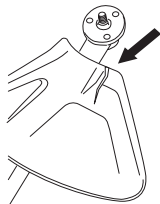

- Проверявайте дали тримерната глава и защитата на тримера са в изправност и дали не са се образували пукнатини. Подменете тримерната глава и защитата на тримера, ако те са били подложени на удари или по тях са се появили пукнатини.

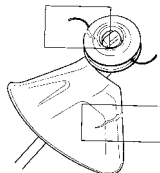

Стартиране и изключване



ПРЕДУПРЕЖДЕНИЕ! Капакът на съединителя заедно с двусекционния вал трябва да са напълно монтирани, преди машината да се стратифира, в противен случай съединителя може да се отдели и да предизвика телесна повреда.

Преди стартирането машината трябва да бъде преместен от мястото, където е била заредена с гориво. Поставете машината върху здрава основа. Уверете се, че режещото оборудване не се допира до други предмети.

Уверете се, че в работния участък няма външни лица, в противен случай съществува опасност те да бъдат сериозно наранени. Безопасното разстояние е 15 метра.

Стартиране



Запалване: Поставете ключа стоп в стартово положение.

Горивна помпа: Помпайте гумения мехур на горивната помпа докато горивото започне да

СТАРТИРАНЕ И ИЗКЛЮЧВАНЕ

запълва мехура. Не е необходимо мехурът да се напълни изцяло.

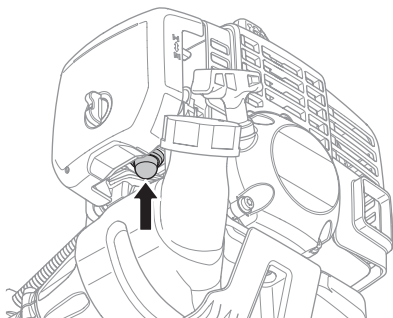

Смукач: Задействайте смукача.

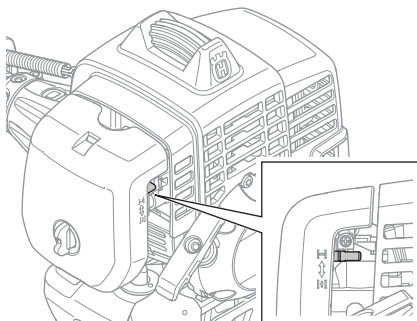

ПРЕДУПРЕЖДЕНИЕ! При стартиране на двигателя със смукач, поставен в положение на смукване или стартова газ, ренещото оборудване се задвижва незабавно.

Натиснете корпуса на машината с лявата ръка към замята (ЗАБЕЛЕЖКА! Не правете това с крак!). Хванете дръжката на стартера и изтеглете бавно стартерния шнур с дясната ръка до положение, когато усетите съпротива (зъбците на стартера зацепват), след което издърпвайте шнура с бързи и силни движения. Не бива никога да навивате стартерния шнур около ръката си.

Задействайте смукача непосредствено след като двигателят заработи и се опитайте отново да стартирате двигателя.

ВНИМАНИЕ! Не бива да се издърпва изцяло стартовото въже и да се отпусне дръжката на

стартера при напълно изтеглено положение. Това може да повреди машината.



ВНИМАНИЕ! Не помествавайте никаква част от тялото си в маркираната област. Контактът с тялото ви може да доведе изгаряния на кожата ви, или електрически удар, ако капачката на свещта е повредена. Винаги използвайте ръкавици. Не използвайте машина с повредена капачка на свещта.

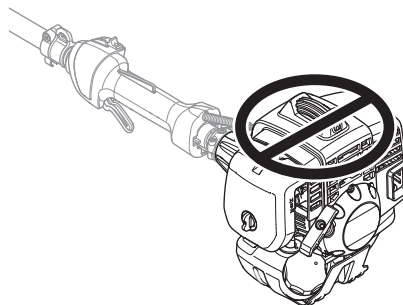

Изключване



Двигателят се изключва, като се изключва запалването.

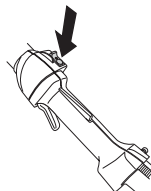

НАЧИН НА РАБОТА

Основни указания за работа

ЗАПОМНЕТЕ!

В този раздел са описани основните правила за безопасност при работа с хресторез и тример.

Ако се окажете в ситуация, в която чувствувате неувереност по отношение на използването, се посъветвайте със специалист. Свържете се с дистрибутор или със сервиза си.

Избягвайте всякакво използване, за което се чувствате недостатъчно квалифициран.

Преди да престъпите към работа Вие трябва да различавате между почистване на горист участък, окосяване и дооформяне на тревни площи.

Основни правила за безопасност



1 Огледайте се:

- Убедете се, че наблизо няма хора, животни или други обекти, които могат да попречат на работата ви.
- За да се убедите, че няма опасност хора, животни или предмети да влязат в допир с рещещото оборудване или че няма предмети, които да отскочат от рещещото оборудване.
- **ВНИМАНИЕ!** Не работете никога с машината, когато нямате възможност да повикате помощ в случай на злополука.

2 Огледайте работната площ. Отстранете всякакви търкалящи се обекти, такива като камъни, счупени стъкла, гвоздеи, стоманени телове, жици и пр., които могат да бъдат подхвърлени или да се омотаят около рещещото оборудване.

3 Не работете при лоши климатични условия. Например при плътна мъгла, силен дъжд, силен вятър, силен студ и т.н. Работата в лошо време е изморителна и може да доведе до опасни ситуации, като например хлъзгавост, повлияване посоката на падане на дървото и т.н.

4 Погрижете се да можете да стоите и да се движите безопасно. Проверете за евентуални препятствия при неочаквано движение (корени, камъни, храсти,

канавки и т.н.). Бъдете много предпазливи при работете в неравен терен.



- 5 Пазете стабилно равновесие и стойте твърдо на земята.
- 6 Винаги дръжте машината с две ръце. Дръжте машината встрани от тялото си.



- 7 Дръжте рещещото оборудване под нивото на кръста си.
- 8 При пренасяне трябва двигателят да бъде спрян. При пренасяне на по-дълги разстояния и транспортиране трябва да се използва транспортната защита.

НАЧИН НА РАБОТА

- 9 Никога не поставяйте машината на земята, когато двигателят работи, без да имате надзор върху нея.



ПРЕДУПРЕЖДЕНИЕ! Нито операторът на машината, нито някой друг трябва да се опитват да отстраняват нарязания материал докато двигателят работи или докато резецът се движи, тъй като това може да доведе до сериозно нараняване.

Спирайте двигателя и резеца преди да отстранявате материала, който се е натрупал върху оста на триона, защото в противен случай съществува опасност от нараняване. По време на работа и непосредствено след това, ъгловата предавка може да е нагорещена. При допир съществува риск от изгаряне.



ПРЕДУПРЕЖДЕНИЕ! Опасност от хвърчащи предмети Винаги носете одобрена от съответните органи защитна екипировка за очите. Никога не се навеждайте отвъд защитата на резеца. В очите ви могат да попаднат камъни и отпадъци, които могат да доведат до слепота или сериозно наранявания.

Дръжте външни лица на разстояние. Деца, животни, зрители или хора, които Ви помагат, трябва да се намират на безопасно разстояние от 15 м. Когато някой се приближи, трябва незабавно да спрете машината. Никога не се извърщайте с машината, без преди това да проверите дали зад Вас не се намира някой в зоната за безопасност.

Основни принципи на работа

След всяка работна операция двигателят трябва да се преведе на празен ход. Продължителната работа на пълни обороти, без двигателят да е натоварен, може да предизвика сериозна повреда на двигателя.



ПРЕДУПРЕЖДЕНИЕ! Понякога се задръстват клонове или трева между защитата и ренещото оборудване. Винаги изключвайте двигателя преди почистване.



ПРЕДУПРЕЖДЕНИЕ! Машините, съоръжени с трионови резци или резци за трева, могат силно да се разтърсват настрани, когато резецът влезе в съприкосновение с някой неподвижен обект. Това се нарича разтърсване на резеца. Разтърсването на резеца може да бъде достатъчно силно и да завърти машината и/или оператора във всяка посока, което вероятно ще доведе до загуба върху управлението на машината от оператора. Разтърсването на резеца може да се получи без всякакво предупреждение ако машината закачи крупен клон или стъбло, заклини или се заплете. Разтърсването на резеца е по-вероятно да се случи в райони, където е трудно да се наблюдава срязвания материал.

Избягвайте сечене в участъка на резеца между 12 и 3 часа. При допиране за срязване на дебели стъбла, поради скоростта на въртенето на резеца, може да се получи обратен тласък именно в този опорен участък на резеца.

Косене на трева с резец за косене



- Резците и ножовете за косене не бива да се използват за дървесинни стъбла.
- За всички видове висока или гъста трева се използва резец за косене.
- Тревата се коси с махаловидно странично движение, като при движение от дясно на ляво се коси, а движението от ляво на дясно е върщащо движение. За косене се използва лявата страна на резеца (в часовниковия обхват от 8 до 12 часа).

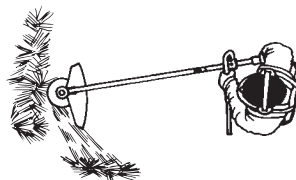

- При лек десен наклон на резеца при косене, трева се струтва на ивица, което улеснява събирането ѝ, например с гребло.
- Старайте се да работите ритмично. Застанете стабилно в лек разкряч. Предвиждането напред се извършва след

НАЧИН НА РАБОТА

въртящото движение, като след това заставате отново стабилно.

- Опорният капак леко се допира до земята. Той служи за предпазване на резеца от натрупване на пръст.
- За да намалите риска от задръстване на резеца с трева, спазвайте следните правила:
1 Работете винаги с подадена пълна газ.
2 Избягвайте току що окосената трева, при въртящото движение.
- Спрете двигателя, откачете самара и поставете машината на земята преди да започнете да събирате окосената трева.

Косене на трева с тримерна глава



Доокосяване

- Дръжте тримерната глава непосредствено над земята и я наклонете под ъгъл. Работата се извършва от края на кордата. Оставете кордата да работи в собствения ритъм. Не притискайте никога кордата към окосявания участък.

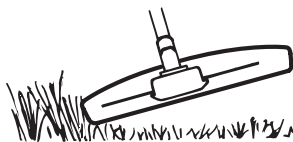

- Кордата може лесно да коси трева и плевели покрай стени, огради, дървета и бордюри, но тя може също така да повреди чувствителната кора на дърветата и храстите, както и стълбовете на оградите.
- Рискът от повреждане на растенията се намалява благодарение на скъсяването на кордата до 10-12 см и намаляването на броя на оборотите на двигателя.

Зачистване

- При зачистване се премахва цялата нежелателна растителност. Дръжте тримерната глава непосредствено над земята. Оставете краят на кордата да се удря в земята около дървета, стълбове, статуи и други. **ЗАБЕЛЕЖКА!** Този начин засилва износването на кордата.

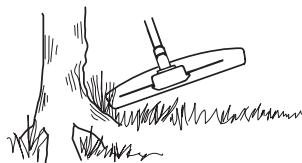

- Кордата се износва по-бързо и трябва да се изтегля по-често при работа сред камъни, тухли, бетон, метални огради и т.н. в сравнение с работата сред дървета и дървени огради.
- При доокосяване и зачистване трябва да не подавате изцяло пълна газ, за да се продължи живота на кордата и да се намали износването на тримерната глава.

Косене



- Тримерът е идеален за косене на трева на места, където трудно можете да използвате косачка. Дръжте кордата успоредно на земята при косене. Избягвайте притискането на тримерната глава до земята, тъй като можете да накръните тревната площ и да повредите уреда.

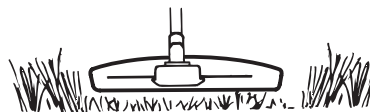

- Избягвайте тримерната глава да е в постоянен допир със земята. Постоянният допир може да предизвика повреда и води до износване на тримерната глава.

Почистване

- Вентилиращото действие на въртящата се корда може да бъде използвано за бързо и лесно почистване. Дръжте кордата успоредно и над участъка, който почиствате, като движите уреда напред и назад.

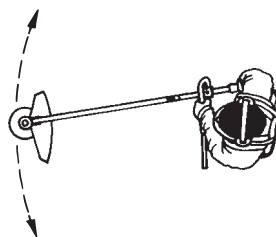

- При косене и почистване трябва да се използва пълна газ за постигане на добър резултат.

ПОДДРЪЖКА

Карбуратор

Регулиране на празните обороти (Т)

Проверете дали въздушният филтър е чист. Когато оборотите на празен ход са точни, режещото оборудване не трябва да се върти. Ако се изисква нагласяне, затворете (завъртете по посока на часовниковата стрелка) винтът Т за регулиране на оборотите на празен ход, при работещ двигател, докато режещото оборудване започне да се върти. Отворете (завъртете срещу посоката на движение на часовниковата стрелка) винта докато режещото оборудване спре. Оборотите на празен ход се задават правилно когато двигателят работи плавно във всички положения, и съществува ясна граница за оборотите, при които режещото оборудване започва да се върти.

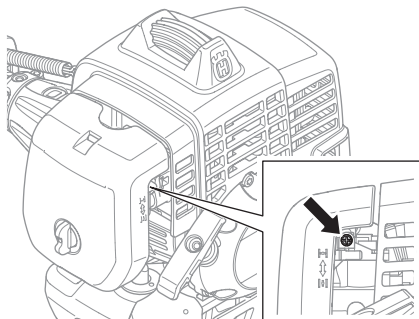

ПРЕДУПРЕЖДЕНИЕ! Свържете се с дистрибутора/сервиза си, ако оборотите на празния ход не могат да бъдат регулирани така, че режещото оборудване да спре. Не работете с машината, преди тя не е регулирана или ремонтирана.

Въздушен филтър



Въздушният филтър трябва да се почиства редовно от прах и замърсявания за да се избегнат:

- Нарушения в работата на карбуратора
- Проблеми при стартиране
- Намаляване на мощността
- Ненужно износване на частите на двигателя

- Твърде голям разход на гориво.

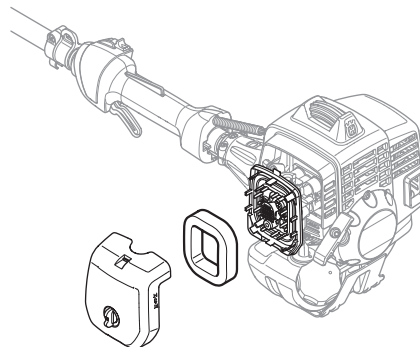

Филтърът трябва да се почиства след всеки 25 часа работа или по-често, ако работното място е много прашно.

Почистване на въздушния филтър

Демонтирайте капака на въздушния филтър и въздушния филтърът. Измийте го в чиста, топла сапунена вода. Преди сглобяването се убедете, че филтърът е сух.

Въздушен филтър, използван дълго време, не може да се почисти напълно. Ето защо на определени интервали от време той трябва да се подменя с нов. Повреден въздушен филтър трябва да бъде непременно сменен.

Горивен филтър

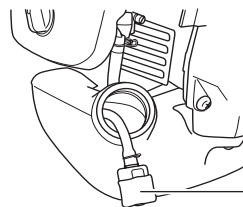

1 Горивен филтър

Когато двигателят изпитва недостиг на приток на гориво, проверете да не са запушени капачката за горивото и горивният филтър.

ПОДДРЪЖКА

Ъглова зъбна предавка



Ъгловата зъбна предавка се запълва с необходимото количество грес в завода производител. Но преди да се възползвате от машината, трябва да се убедите, че зъбната предавка е запълнена на 3/4 с грес. Работете със специална грес HUSQVARNA.

Обикновено консистентната смазка не се нуждае от заменяне, освен ако предавката се ремонтира.

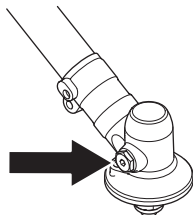

Запалителна свещ



Състоянието на запалителната свещ се влияе от:

- Неправилна регулировка на карбуратора.
- Неправилен примес на масло в горивото (твърде много масло или некачествено масло).
- Замърсен въздушен филтър.

Тези фактори водят до наслагвания върху електродите на запалителната свещ и могат да предизвикат смущения в работата и затруднения при стартирането.

Ако двигателят работи с ниска мощност, машината се стартира трудно и работи лошо на празен ход: трябва преди всичко да проверите запалителната свещ. Ако запалителната свещ е замърсена, тя трябва да се почисти и да се провери хлабината между електродите да е 0,9-1,0 мм. Запалителната свещ трябва да се подменя след около един месец или дори по-често, ако това се налага.

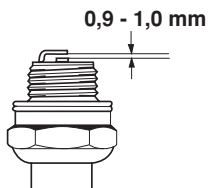

ВНИМАНИЕ! Използвайте винаги запалителните свещи от препоръчания вид! Използването на погрешен тип свещи може да предизвика сериозни повреди на буталото/цилиндъра. Убедете се, че запалителната свещ е снабдена със защита от радиосмущения.

ПОДДРЪЖКА

Техническо обслужване

Следва списък с операциите по поддръжката, които трябва да се изпълняват по машината. Повечето от позициите са описани в раздела Поддръжка. Потребителят трябва да изпълнява само работата по поддръжката и обслужването, описани в този Наръчник на оператора. По-крупните ремонти трябва да се изпълняват от оторизиран сервис.

Поддръжка	Всекидневно обслужване	Седмично обслужване	Месечно обслужване
Почистете машината от външната ѝ страна.	X		
Убедете се, че самарът не е повреден.	X		
Проверете дали фиксаторът на газта и газта работят в безопасен режим.	X		
Проверете дали ръкохватката и управлението са неповредени и закрепени здраво.	X		
Проверете функционирането на ключа стоп.	X		
Убедете се, че ренещото оборудване не се върти на празен ход.	X		
Почистете въздушния филтър. Подменете го в случай на необходимост.	X		
Убедете се, че защитата не е повредена и че не са се образували пукнатини. Сменете защитата, ако тя е била изложена на удари или се е напукала.	X		
Убедете се, че ножът е добре центриран, наточен и не се е напукал. Лошо центриран нож предизвиква вибрации, което може да доведе до повреда на машината.	X		
Убедете се, че тримерната глава не е повредена и няма пукнатини. При необходимост трябва тримерната глава да бъде сменена.	X		
Проверете дали гайката на фиксатора за ренещото оборудване е правилно затегната.	X		
Убедете се, че транспортната защита не е повредена и може да бъде правилно закрепена.	X		
Проверете дали всички гайки и винтове са затегнети.	X		
Убедете се, че няма горивен теч от двигателя, резервоара или маркучите за горивото.	X		
Проверете стартера и шнура към него.		X	
Проверете дали вибрационните изолаторите са в изправност.		X	
Почистете запалителната свещ отвън. Свалете я и проверете хлабината между електродите. Регулирайте хлабината до 0,6-0,7 мм или сменете свещта. Убедете се, че запалителната свещ е снабдена със защита от радиосмущения.		X	
Почистете карбуратора и участъка около него.		X	
Убедете се, че 3/4 от ъгловата зъбна предавка е запълнена със смазка. При необходимост долейте специалната грес.		X	
Проверете дали филтърът за горивото не е замърсен, или маркучът за горивото не е напукан или има друга повреда по него. При необходимост подменете.			X
Проверете всички кабели и съединения.			X
Проверете съединителя, пружините на съединителя и барабана на съединителя за износване. При необходимост подменете в оторизиран сервис.			X
Сменете запалителната свещ. Убедете се, че запалителната свещ е снабдена със защита от радиосмущения.			X

ТЕХНИЧЕСКИ ХАРАКТЕРИСТИКИ

Технически характеристики

	233RJ
Двигател	
Обем на цилиндъра, см ³	29,5
Диаметър на цилиндъра, мм	38,0
Ход бутала, мм	26
Обороти на празен ход, об/мин	3000
Препоръчвани максимални свръхобороты, об/мин	11500
Скорост на въртенето на водимия вал, об/мин	7880
Максимална мощност на двигателя съгл. ISO 8893, кВт/ об/мин	1,0/8000
Ауспух с катализатор	Не
Запалителна система	
Запалителна свещ	NGK CMR7H-10
Хлабина между електродите, мм	0,9-1,0
Система на захранване/смазване	
Вместимост на горивния резервоар, литри	0,75
Тегло	
Тегло без горивото, режещото оборудване и предпазителя, кг	5,5
Шумови емисии	
(вж. забележка 1)	
Равнище на звуковия ефект, измерено в dB (A)	111
Равнище на звуковия ефект, гарантирано L _{WA} dB (A)	112
Равнище на шума	
(вж. забележка 2)	
Еквивалентно ниво на звуковото налягане върху ухото на оператора, измерено съгласно EN ISO 11806 и ISO 22868, dB(A)	
Оборудван с тримерна глава (оригинална)	98
Оборудван с резец за косене (оригинален)	95
Равнище на вибрацията	
(вж. забележка 3)	
Еквивалентни нива на вибрацията (a _{h_v,eq}) в ръкохватките, измерени съгласно EN ISO 11806 и ISO 22867, m/s ²	
Оборудван с тримерна глава (оригинална), ляво/дясно	7,1/3,7
Оборудван с резец за косене (оригинален), ляво/дясно	2,6/1,7

Забележка 1: Шумова емисия в околната среда, измерена като звуков ефект (L_{WA}) съгласно ЕО директива 2000/14/ЕО. Отчетените нива на шума за машината са измерени с оригиналното режещо оборудване, което дава най-високото ниво. Разликата между гарантираното и измереното ниво на шума е в това, че гарантираното ниво на шума включва също и дисперсията в резултатите от измерването, както и вариациите между различните машини от един и същи модел, в съответствие с Директива 2000/14/ЕС.

Забележка 2: Отчетените данни за еквивалентното ниво на звуковото налягане за машината имат типична статистическа дисперсия (стандартно отклонение) от 1 dB (A).

Забележка 3: Отчетените данни за еквивалентното равнище на вибрацията имат типична статистическа дисперсия (стандартно отклонение) от 1 m/s².

ТЕХНИЧЕСКИ ХАРАКТЕРИСТИКИ

Одобрени приспособления	Тип	Защита за режещо оборудване, арт. №
Резец за косене/нож за косене	Грасс 255-4 (Ц 255 4-зъба)	503 93 42-02
	Multi 255-3 (Ц 255 3-зъба)	503 93 42-02
Пластмасови ножове	Tricut Ц 300 mm (Отделните дискове имат сериен номер 531 01 77-15)	503 93 42-02
Тримерната глава	T25 (Ц 2,0 - 2,7 mm шнур)	503 97 71-01 / 503 93 42-02
	T35, T35x (Ц 2,4 - 3,0 mm шнур)	503 97 71-01 / 503 93 42-02
	S35 (Ц 2,4 - 3,0 mm шнур)	503 97 71-01 / 503 93 42-02
Опорен капак	Неподвижен	-

ЕО-уверение за съответствие (Валидно само в рамките на Европа)

Фирма Husqvarna AB, с адрес SE-561 82 Huskvarna, Швеция, тел. +46-36-146500, удостоверява с настоящето, че моторни коси/хросторезачки Husqvarna 233RJ със серийни номера от 2009 год. и последващи години (върху типовата табелка е посочена ясно годината, следвана от серийния номер), отговарят на наредбите в ДИРЕКТИВАТА НА СЪВЕТА:

- то 17 май 2006 г., гсвързани с машини" 2006/42/ЕС
- от 15 декември 2004 "относно електромагнитна съвместимост" 2004/108/ЕЕС.
- от 8 май 2000 год. "относно шумови емисии в околната среда" 2000/14/ЕО. Оценка за съответствие съгласно Анекс V. За информация относно шумовите емисии виж раздел Технически характеристики.

Използвани са следните стандарти: EN ISO 12100-2:2003, CISPR 12:2007, EN ISO 11806:2008

Фирма СМП Сженск Маскинпрожнинг АБ, с адрес Фьрисборгсгтан 3, SE-754 50 Уппсала, Швеция, е извършила доброволния типов контрол за фирма Хусьярна АБ. Сертификата е издаден под номер: SEC/09/2177

Град Huskvarna, 29 декември, 2009 год.



Bo Jonsson, Началник внедрителски отдел (Оторизиран представител на Husqvarna AB и отговорник за техническата документация.)

EXPLICAȚIA SIMBOLURILOR

Simboluri

AVERTISMENT! Un ferăstrău de defrișare, o mașină de tăiat tufișuri sau un trimer utilizate incorect sau neglijent, pot deveni unelte periculoase care pot duce la răni grave sau mortale a utilizatorului sau a altor persoane. Este foarte important să citiți și să înțelegeți conținutul acestui manual de utilizare.

Citiți cu atenție instrucțiunile de utilizare și asigurați-vă că ați înțeles conținutul înainte de a folosi mașina.

Folosiți întotdeauna:

- Casca de protecție în toate cazurile în care există riscul de cădere a obiectelor
- Dispozitiv de protecție a auzului omologat
- Dispozitive omologate de protecție a ochilor

Turația maximă la axul de ieșire, rot/min

Acest produs corespunde normelor prevăzute în indicațiile CE.

Atenție la obiecte proiectate și de ricoșeuri.

Utilizatorul mașinii va avea grijă ca, în timpul lucrului, nici o persoană și nici un animal să nu se apropie la o distanță mai mică de 15 metri.

Mașinile prevăzute cu lame de fierăstrău sau lame de tăiat iarba pot fi proiectate violent într-o parte în cazul în care lama atinge un obiect fix. Acest fenomen se numește reculul lamei. Lama poate amputa brațul sau piciorul. Nu lăsați alte persoane sau animalele să vină mai aproape de 15 metri de mașină.

Săgeți de marcaj care indică limitele pentru plasarea suportului mânerului.

Folosiți întotdeauna mănuși de protecție omologate.



Folosiți încălțăminte ce nu alunecă și stabilă.



Prevăzut doar pentru dispozitiv de tăiere nemetalic elastic, adică cap tăietor și fir tăietor.



Producere de zgomot în mediul înconjurător conform directivei Comunității Europene. Nivelul de zgomot al mașinii este indicat în capitolul Date tehnice cât și pe etichetă.



Nu atingeți suprafețele fierbinți cu nicio parte a corpului.



Simbolurile suplimentare/etichetele de pe mașină se referă la condiții speciale de certificare pentru anumite piețe de desfacere.

Control și/sau întreținere se vor executa cu motorul deconectat, cu contactul de oprire în poziția STOP.

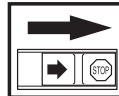

Folosiți întotdeauna mănuși de protecție omologate.

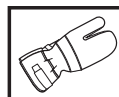

Curățire periodică este necesară.

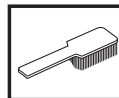

Control vizual.



CUPRINS

Conținut

EXPLICAȚIA SIMBOLURILOR

Simboluri 318

CUPRINS

Conținut 319

Înainte pornirii trebuie observate următoarele: 319

INTRODUCERE

Stimate client! 320

PĂRȚILE COMPONENTE

Părțile componente 321

MĂSURI GENERALE DE PROTECȚIA MUNCII

Important 322

Echipament personal de protecția muncii 322

Echipamentul de siguranță al mașinii 323

Mecanismul de tăiere 326

MONTAJ

Montajul mânerului J 328

Montajul lamei și a capului tăietor 328

Montarea apărătorii pentru transport 329

MANIPULAREA COMBUSTIBILULUI

Siguranța manipulării combustibilului 330

Amestecul de combustibil 330

Alimentarea 331

PORNIRE ȘI OPRIRE

Control înainte pornirii 332

Pornire și oprire 332

REGULI DE LUCRU

Instrucțiuni generale de lucru 334

ÎNȚEȚINERE

Carburatorul 337

Filtrul de aer 337

Filtrul de combustibil 337

Angrenajul cotit 338

Bujia 338

Planificarea întreținerii 339

DATE TEHNICE

Date tehnice 340

Declaratie de conformitate EC 341

Înainte pornirii trebuie observate următoarele:

Citiți cu atenție instrucțiunile de utilizare.



AVERTISMENT! Expunere îndelungată la zgomot poate duce la defecte de auz definitive. De aceea folosiți întotdeauna protecția auzului omologată.



AVERTISMENT! Orice modificare a construcției originale a mașinii este interzisă fără aprobarea fabricantului. Folosiți întotdeauna piese de schimb originale. Modificări sau accesorii neautorizate pot să ducă la răni serioase, sau accidente mortale ale utilizatorului sau a altor persoane.



AVERTISMENT! Un ferăstrău de defrișare, o mașină de tăiat tufișuri sau un trimer utilizate incorect sau neglijenț, pot deveni unelte periculoase care pot duce la răni grave sau mortale a utilizatorului sau a altor persoane. Este foarte important să citiți și să înțelegeți conținutul acestui manual de utilizare.

INTRODUCERE

Stimate client!

Vă felicităm pentru decizia dumneavoastră de a cumpăra un produs Husqvarna! Tradițiile firmei Husqvarna datează încă din 1689, când regele Suediei Karl al XI-lea a ordonat construirea unei fabrici pe malul râului Huskvarna, pentru a produce mușchete. Plasarea pe malul râului Huskvarna a fost logică deoarece râul Huskvarna a fost folosit pentru a produce energie hidroelectrică și în acest mod a reprezentat o centrală hidroelectrică. În timpul perioadei de mai bine de 300 de ani în care fabrica Husqvarna a existat, o mare varietate de produse a fost construită, de la sobe de lemne până la mașini moderne de bucătărie, mașini de cusut, biciclete, motociclete, și așa mai departe. În 1956 a fost lansat primul motor de cositoare, urmat în 1959 de ferăstrăul cu motor și acesta este domeniul în care Husqvarna este activă în ziua de azi.

Husqvarna este acum unul dintre liderii mondiali în fabricarea de utilaje forestiere și grădină, având calitatea și funcționalitatea ca o prioritate de bază. Planul comercial este de a proiecta, produce și comercializa utilaje cu motor pentru pădure și grădinărit, cât și pentru industria de construcții. Țelul companiei Husqvarna este și de a fi lider în ceea ce privește ergonomia, comoditatea de lucru, siguranța și protejarea mediului înconjurător, și de acea un mare număr de detalii a fost proiectat pentru a îmbunătăți produsele în aceste domenii.

Suntem convingși că veți aprecia cu satisfacție calitatea și funcționalitatea produsului nostru un timp îndelungat în viitor. Cumpărarea unuia din produsele noastre vă va da acces la ajutor profesional, cu reparații și service în cazul în care ceva se defectează. Dacă magazinul de achiziție nu a fost unul din centrele noastre de vânzare autorizate, cereți informații despre atelierul de service cel mai apropiat.

Sperăm să fiți mulțumit de mașina dumneavoastră și că aceasta vă va însoți un timp îndelungat. Nu uitați că acest manual de utilizare este un document de valoare. Prin a urma conținutul acestuia (folosire, service, întreținere etc) veți putea prelungi considerabil viața de lucru a mașinii, cât și valoarea ei la revânzare. În cazul în care vindeți mașina, aveți grijă să dați noului proprietar manualul de utilizare.

Vă mulțumim pentru că utilizați un produs Husqvarna.

Husqvarna AB lucrează în mod continuu pentru dezvoltarea produselor sale și de aceea își rezervă dreptul de a modifica produsele în ceea ce privește printre altele forma și înfățișarea, fără obligația de a comunica aceasta în prealabil.

PĂRȚILE COMPONENTE

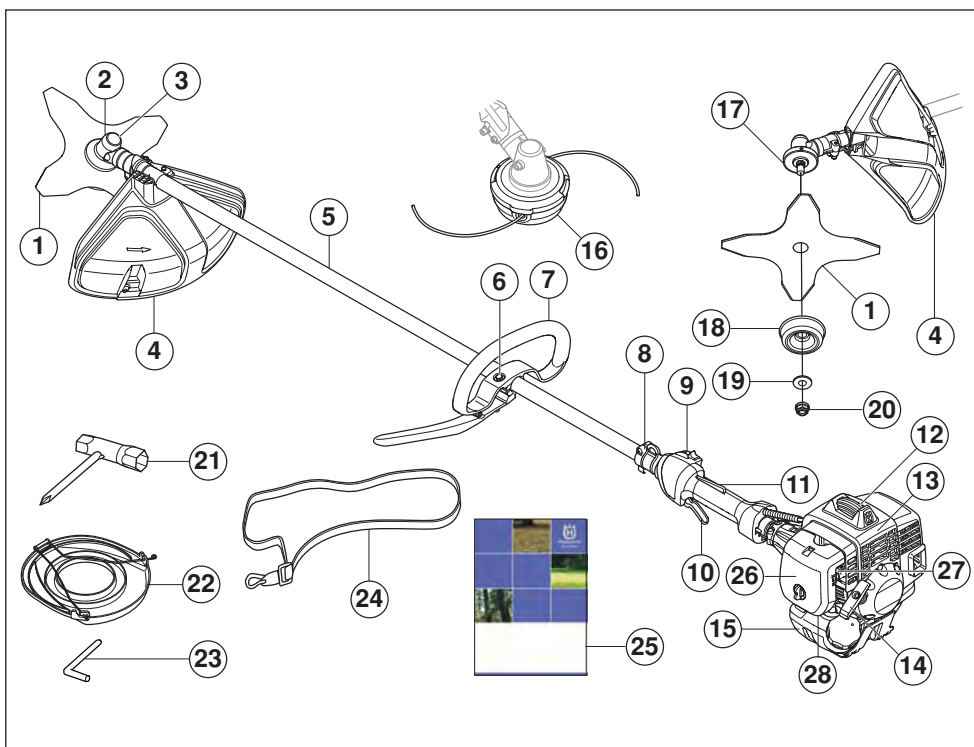

Părțile componente

- | | |
|---|------------------------------|
| 1 Lamă | 15 Rezervorul de combustibil |
| 2 Angrenajul cotit | 16 Capul tăietor |
| 3 Orificiul pentru lubrefiant, angrenajul cotit | 17 Disc de antrenare |
| 4 Protecția dispozitivului de tăiere | 18 Carcasă de sprijin |
| 5 Tijă | 19 Flanșă de sprijin |
| 6 Regulator de mânăre | 20 Șurub de blocare |
| 7 Mâner J | 21 Cheie tubulară |
| 8 Cârligul de agățare a curelelor de prindere | 22 Apărătoarea de transport |
| 9 Contactul de oprire | 23 Știft de blocare |
| 10 Butonul de acceleație | 24 Curele de prindere |
| 11 Clichetul de blocare a butonului de acceleație | 25 Instrucțiuni de utilizare |
| 12 Capacul bujei și bujia | 26 Capacul filtrului de aer |
| 13 Capacul cilindrului | 27 Reglajul șocului |
| 14 Maneta de pornire | 28 Pompa de combustibil |

MĂSURI GENERALE DE PROTECȚIA MUNCII

Important

IMPORTANT!

Mașina este proiectată numai pentru scurtarea ierbii.

Singurele accesorii la care puteți folosi unitatea de motor ca și o sursă de energie sunt acele dispozitive de tăiere recomandate de noi în capitolul Date tehnice.

Nu folosiți niciodată mașina dacă sunteți obosit, dacă ați băut alcool, sau dacă ați luat medicamente care vă influențează vederea, judecata, sau coordonarea mișcărilor.

Purtați echipament individual de protecție. A se vedea instrucțiunile de la paragraful Echipamentul individual de protecție.

Nu folosiți niciodată o mașină care a fost modificată și nu mai corespunde construcției originale.

Nu folosiți niciodată o mașină defectă. Efectuați operațiile regulate de verificare, întreținere și service descrise în acest manual. Unele operații de întreținere și service trebuie făcute de specialiști cu experiență și calificați. A se vedea instrucțiunile de la paragraful Întreținere.

Toate capacele, apărătorile și mânerele trebuie să fie montate înainte de pornire. Pentru a elimina riscul electrocutării, asigurați-vă că nu s-au deteriorat capacul bujei și cablul de alimentare a aprinderii.

Utilizatorul mașinii va avea grijă ca nici o persoană sau animal să nu se apropie mai mult de 15 metri de zona de lucru, în timpul lucrului. Atunci când mai multe persoane lucrează pe aceeași suprafață de lucru se va avea grijă ca distanța de siguranță să fie de cel puțin de două ori lungimea copacului care se va doborî, dar minim 15 metri.



AVERTISMENT! În timpul funcționării, acest aparat produce un câmp electromagnetic. În anumite împrejurări, acest câmp poate interfera cu implanturile medicale active sau pasive. Pentru a reduce pericolul de răniri grave sau fatale, recomandăm persoanelor cu implanturi medicale să consulte medicul și producătorul de implanturi medicale înainte de a acționa aparatul.



AVERTISMENT! Rularea motorului într-o zonă închisă sau prost aerisită poate duce la deces prin asfixiere sau intoxicație cu monoxid de carbon.

Echipament personal de protecția muncii

IMPORTANT!

Un ferăstrău de defrișare, o mașină de tăiat tufișuri sau un trimer utilizate incorect sau neglijent, pot deveni unelte periculoase care pot duce la răniri grave sau mortale a utilizatorului sau a altor persoane. Este foarte important să citiți și să înțelegeți conținutul acestui manual de utilizare.

La orice folosire a mașinii trebuie folosit un echipament de protecție personal omologat. Echipamentul de protecție personal nu elimină riscul de rănire dar reduce efectul unei răniri în cazul unui accident. Cereți ajutor la magazinul de vânzare pentru alegerea echipamentului.



AVERTISMENT! Fiți întotdeauna atent la semnale de alarmă sau strigăte atunci când folosiți protecția auzului. Îndepărtați întotdeauna protecția auzului imediat ce ați oprit motorul.

CASCĂ

Casca de protecție în toate cazurile în care există riscul de cădere a obiectelor



PROTECȚIA AUZULUI

Protecția auzului cu un efect atenuator suficient trebuie folosită.



PROTECȚIA OCHILOR

Dispozitiv omologat de protecție a ochilor trebuie folosit întotdeauna. Dacă se folosește o mască de protecție trebuie să se folosească și ochelari de protecție omologați. Ochelari de protecție omologați înseamnă aceia care îndeplinesc standardul ANSI Z87.1 pentru SUA sau EN 166 pentru țările Pieții Comune.



MĂNUȘI

Mănuși se vor purta atunci când este necesar, spre exemplu la asamblarea dispozitivului de tăiere.



MĂSURI GENERALE DE PROTECȚIA MUNCII

CIZME

Purtați cizme cu bombou de oțel și cu talpă cu aderență bună.



ÎMBRĂCĂMINTE

Se va folosi îmbrăcăminte din țesătură groasă și se va evita îmbrăcăminte largă care se poate agăța ușor de arbuști sau crengi. Folosiți întotdeauna pantaloni lungi din material rezistent. Nu purtați bijuterii, pantalonii scurți, sandale și nici nu lucrați desculț. Aveți grijă ca părul să nu atârne de-a lungul umerilor.

TRUSA DE PRIM AJUTOR

Trusa de prim ajutor trebuie să fie întotdeauna la îndemână.



Echipmentul de siguranță al mașinii

În acest capitol se explică diferitele detalii de siguranță ale mașinii, care este rolul lor, precum și controlul și întreținerea ce trebuie executate pentru a vă asigura că acestea funcționează. A se vedea capitolul Părțile componente pentru localizarea acestor detalii pe mașina Dvs.

Durata de folosire a mașinii se poate scurta iar riscul de răniri poate crește dacă întreținerea mașinii nu se efectuează în mod corect și dacă service și/sau reparații nu se efectuează într-un mod profesional. Dacă aveți nevoie de informații suplimentare, contactați atelierul service cel mai apropiat.

IMPORTANT! Pentru orice formă de service și reparație a mașinii se cer cunoștințe speciale. Aceasta este în mod special valabilă pentru echipamentul de siguranță al mașinii. Dacă mașina eșuează la vreuna dintre verificările de mai jos, duceți-o la atelierul de specialitate. La cumpărarea oricărui dintre produsele noastre vă garantăm că stăm la dispoziție cu reparații și service de specialitate. Dacă magazinul unde s-a vândut mașina nu dispune de atelier de reparații, rugați-i să vă dea adresa celui mai apropiat atelier de reparații.



AVERTISMENT! Nu folosiți niciodată o mașină cu dispozitiv de siguranță defect. Dispozitivul de siguranță al mașinii trebuie controlat și întreținut conform indicațiilor din acest capitol. Dacă mașina nu face față la toate controalele trebuie luat legătura cu atelierul

Clichetul de blocare a butonului de accelerație

Clichetul de blocare a accelerației este construit pentru a preveni acționarea neintenționată a accelerației. La apăsarea clichetului (A) (= când țineți mânerul în mână) reglajul accelerație (B) se eliberează. Când lăsați mânerul din mână, atât clichetul de blocare cât și reglajul accelerației își reiau pozițiile lor inițiale. Această

mișcare este generată de două arcuri de retur independente unul de celălalt. Această poziție duce la blocarea automată a reglajului accelerației în poziția de mers în gol.

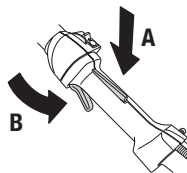

Asigurați-vă că butonul de accelerație este blocat în poziție de mers în gol atunci când clichetul de blocare a accelerației este în poziția sa inițială.

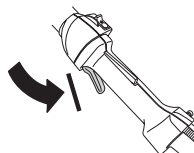

Apăsați clichetul de blocare a accelerației și verificați că acesta revine în poziția sa inițială atunci când este eliberat.

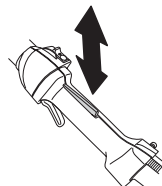

Verificați că butonul de accelerație și clichetul de blocare a accelerației se mișcă liber, iar arcurile de revenire funcționează.

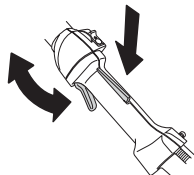

A se vedea indicațiile de la paragraful Pornire. Porniți mașina și accelerați la maximum. Eliberați apoi accelerația și verificați dacă dispozitivul de tăiere se oprește și rămâne nemișcat. Dacă dispozitivul de tăiere se rotește cu accelerația în poziția de mers în gol, verificați reglajul de mers în gol al carburatorului. A se vedea indicațiile de la paragraful Întreținere.

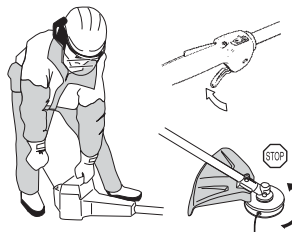

MĂSURI GENERALE DE PROTECȚIA MUNCII

Contactul de oprire

Folosiți întrerupătorul de oprire pentru oprirea motorului.

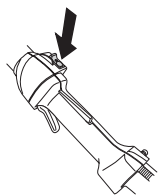

Porniți motorul și asigurați-vă că motorul se oprește atunci când contactul de oprire este deplasat în poziție de stop.

Protecția dispozitivului de tăiere

Această apărătoare este destinată pentru a împiedica aruncarea de obiecte libere în direcția utilizatorului. Apărătoarea protejează de asemenea ca utilizatorul să vină în contact cu dispozitivul de tăiere.

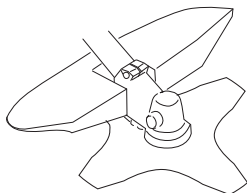

Controlați că protecția nu prezintă deteriorări și că nu are fisuri. Schimbați apărătoarea dacă aceasta a fost supusă la lovituri sau este crăpată.

Folosiți întotdeauna protecția de lamă recomandată pentru respectivul dispozitiv de tăiere. A se vedea capitolul Date tehnice.



AVERTISMENT! A nu se folosi sub nici o formă un dispozitiv de tăiere fără protecția corespunzătoare montată. A se vedea capitolul Date tehnice. Dacă se montează un dispozitiv de protecție nepotrivit sau defect, se pot produce accidentări personale grave.

Sistemul de amortizare a vibrațiilor

Mașina Dvs. este înzestrată cu un sistem de amortizare a vibrațiilor, conceput să reducă vibrațiile și să facă manevrarea mai ușoară.

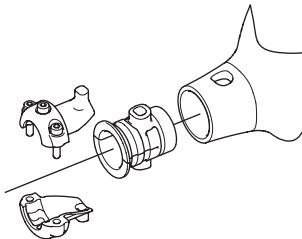
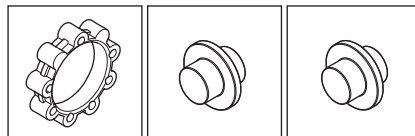
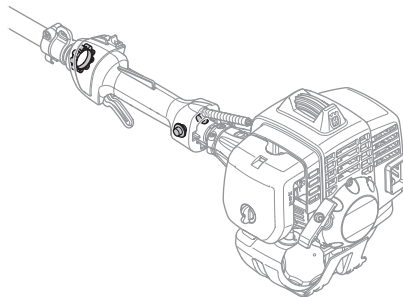

Folosirea unui fir tăietor greșit înfășurat sau a unui dispozitiv de tăiere tocit, nepotrivit (tip nepotrivit sau ascuțit în mod greșit, a se vedea indicațiile de la capitolul Ascuierea lamei) duce la creșterea nivelului de vibrații.

Sistemul de amortizare a vibrațiilor al mașinii reduce transmiterea vibrațiilor între unitatea de motor/dispozitivul de tăiere și unitatea de mână a mașinii.

MĂSURI GENERALE DE PROTECȚIA MUNCII

Verificați în mod regulat elementele de reducere a vibrațiilor în privința fisurilor și deformațiilor. Controlați ca elementele de reducere a vibrațiilor să fie întregi și strâns montate.



AVERTISMENT! Expunerea îndelungată la vibrații poate să ducă la vătămarea aparatului circulator sau a nervilor la persoane cu perturbări de circulație sanguină. Luați legătura cu un medic dacă observați simptome ce pot fi relateate la o expunere îndelungată la vibrații. Exemple de astfel de simptome sunt amorțeli, pierderea sensibilității pielii, "furnicări", "înțepături", durere, pierderea sau reducerea puterii normale, modificări ale culorii sau suprafeței pielii. Aceste simptome apar de regulă în degete, mâini și la încheieturile mâinilor. Riscurile pot crește la temperaturi scăzute.

Toba de eșapament

Toba de eșapament este construită pentru a menține zgomotul la un nivel minim, cât și pentru a îndepărta gazele de eșapament ale motorului departe de operator. Toba de eșapament, dotată cu catalizator este destinată și pentru reducerea conținutului de componente dăunătoare în gazele de eșapament.

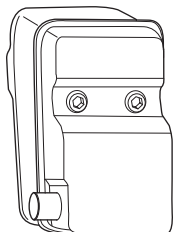

Nu folosiți niciodată o mașină care are o tobă de eșapament defectă.

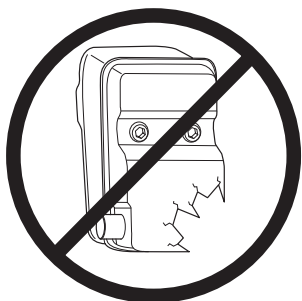

Verificați periodic că toba de eșapament este stabil atașată de mașină.

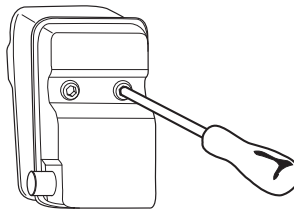

Dacă toba de eșapament de pe mașina Dvs. este înzestrată cu o plasă de capturare a scânteilor, atunci aceasta trebuie curățată regulat. O plasă înfundată cauzează supraîncălzirea motorului, ceea ce duce la avarii serioase.



AVERTISMENT! O tobă de eșapament prevăzută cu catalizator devine foarte fierbinte atât în timpul lucrului cât și după oprire. Aceasta este valabil și la funcționarea în gol. Contactul poate provoca arsurile pielii. Nu uitați de pericolul de incendiu!



AVERTISMENT! în interiorul tobei de eșapament se află substanțe chimice care pot fi cancerigene. Evitați orice contact cu aceste substanțe în cazul în care toba de eșapament este deteriorată.



AVERTISMENT! Luați în considerare: Gazele de eșapament ale motorului sunt fierbinți și pot conține scântei care pot produce incendiu. Nu puneți niciodată în funcțiune mașina în interior sau în apropiere de materiale inflamabile!

Șurub de blocare

Pentru anumite tipuri de dispozitive de tăiere se folosesc piulițe de blocare pentru fixare.

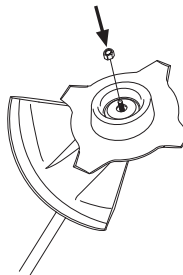

La asamblare, strângeți piulița în direcția opusă direcției de rotație a dispozitivului de tăiere. La demontare slăbiți piulița în direcția

MĂSURI GENERALE DE PROTECȚIA MUNCII

de rotație a dispozitivului de tăiere. (OBS! Piulița are filet pe stânga.) Strângeți piulița utilizând cheia tubulară.

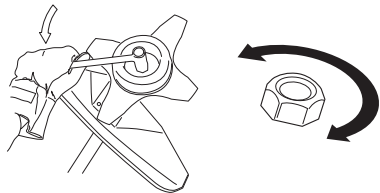

Garnitura din plastic a piuliței de blocare nu trebuie să fie uzată atât încât să poată fi rotită manual. Garnitura trebuie să suporte o forță egală cu cel puțin 1,5 Nm. Piulița trebuie înlocuită după ce a fost strânsă de circa 10 ori.

Mecanismul de tăiere

Acest capitol arată cum o întreținere corectă și folosirea unui dispozitiv de tăiere de tip corect:

- Reduce tendința de recul a mașinii.
- Oferă un efect maximal de tăiere.
- Duce la creșterea viteții de lucru a dispozitivului de tăiere.

IMPORTANT!

Folosiți dispozitivul de tăiere doar împreună cu apărătoarea recomandată de noi! A se vedea capitolul Date tehnice.

Citiți instrucțiunile dispozitivului de tăiere pentru o corectă înfășurare a firului și pentru a alege un fir cu diametru corespunzător.

Mențineți dinții tăietori ai lamei bine și corespunzător ascuțiți! Urmați recomandările noastre. Citiți și instrucțiunile de pe ambalajul lamei.



AVERTISMENT! Oprii întotdeauna motorul înainte de a efectua lucrări la dispozitivul de tăiere. Acesta va continua să se rotească chiar și atunci când accelerația este eliberată. Controlați că dispozitivul de tăiere s-a oprit complet și îndepărtați cablul de la bujie înainte de a începe lucrul cu acesta.



AVERTISMENT! Un dispozitiv de tăiere necorespunzător sau o lamă pilită greșit duce la creșterea riscului de recul.

Mecanismul de tăiere

Lama și cuțitul pentru iarbă sunt prevăzute pentru cosirea buruienilor.

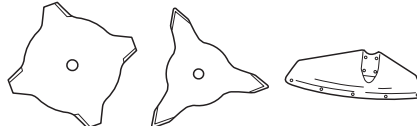

Capul tăietor se va folosi la scurtarea ierbii.



Reguli generale



Folosiți dispozitivul de tăiere doar împreună cu apărătoarea recomandată de noi! A se vedea capitolul Date tehnice.

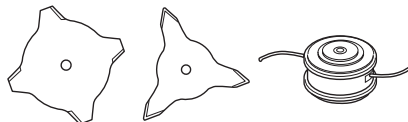

Mențineți dinții tăietori ai lamei corespunzător ascuțiți! Urmați instrucțiunile noastre și folosiți modelul de pilire recomandat. O lamă ascuțită greșit sau defectă duce la creșterea riscului de accidentări.

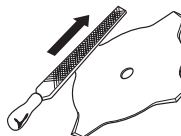

Controlați ca dispozitivul de tăiere să nu aibe defecte sau crăpături. Un dispozitiv de tăiere defect trebuie întotdeauna schimbat.

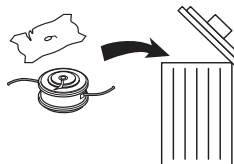

MĂSURI GENERALE DE PROTECȚIA MUNCII

Pilirea cuțitului pentru iarbă și a lamei de tăiere a ierbii



- Citiți instrucțiunile de pe ambalajul dispozitivului de tăiere pentru a efectua o pilire corectă. Lama și cuțitul se pilesco cu o pilă plată cu unghi simplu.
- Piliți toate canturile la fel de mult pentru a păstra balansul.

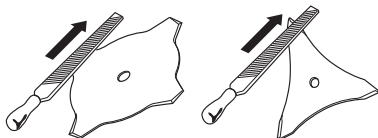

AVERTISMENT! Casați întotdeauna o lamă îndoită, răsucită, crăpată, ruptă sau deteriorată în orice mod. Nu încercați să îndreptați lama răsucită în vederea folosirii ei în continuare. Folosiți numai lamele originale de tipul prescris.

Capul tăietor

IMPORTANT!

Aveți întotdeauna grijă ca firul să fie înfășurat strâns și uniform pe tambur, în caz contrar apar vibrații dăunătoare în mașină.

- Folosiți numai capete și fire tăietoare recomandate. Acestea au fost testate de producător pentru a se potrivi unei anumite mărimi de motor. Aceasta este deosebit de important atunci când se utilizează un cap tăietor complet automat. Folosiți numai dispozitivul de tăiere recomandat. A se vedea capitolul Date tehnice.



- De obicei pentru mașini mai mici sunt necesare capete tăietoare mici și invers. Aceasta pentru că la cositul cu firul, motorul trebuie să arunce firul în sens radial față de capul tăietor, în acest caz întâmpinând rezistență din partea ierbii cosite.
- Lungimea firului este de asemenea importantă. Un fir mai lung necesită un motor mai puternic decât un fir scurt de același diametru.
- Convingeți-vă că cuțitul ce se află pe apărătoarea trimmerului nu este deteriorat. Acesta se folosește pentru tăierea firului la lungimea necesară.
- Pentru prelungirea duratei de utilizare a firului, el poate fi ținut în apă în decurs de câteva zile. Aceasta face firul mai rezistent și deci acesta poate fi folosit un timp mai îndelungat.

MONTAJ

Montajul mânerului J



- Plasați maneta pe tijă. Observați că maneta trebuie montată sub săgeata de marcaj de pe tijă.

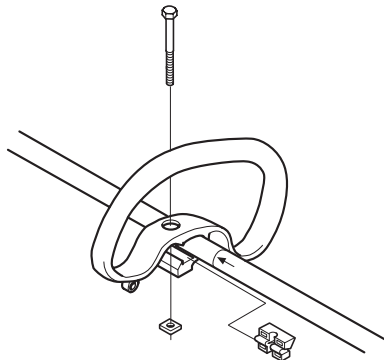

- Plasați distansorul în șina de pe maneta în buclă.
- Montați piulița și șurubul. Nu strângeți prea tare.
- Mânerul J se montează în maneta în buclă cu ajutorul a trei șuruburi, conform figurii.

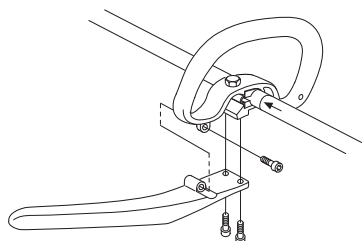

- Executați un reglaj de precizie în așa fel încât trimerul să ofere o poziție comodă de lucru. Strângeți șurubul/piulița monetată.

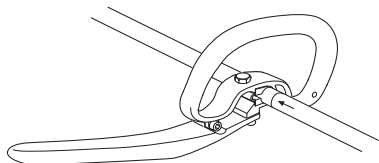

AVERTISMENT! La montarea mânerului J este permis a se folosi doar lame pentru iarbă/cuțite pentru iarbă sau capete tăietoare/cuțite din plastic. Lamă de ferăstrău nu se va folosi niciodată împreună cu mânerul J.

Montajul lamei și a capului tăietor



AVERTISMENT!

În timpul montării dispozitivului de tăiere este extrem de important ca orificiile discului de antrenare/ale flanșei de sprijin să fie plasate corect în orificiul central al dispozitivului de tăiere. Dispozitiv de tăiere montat greșit poate produce accidente grave și/sau mortale.

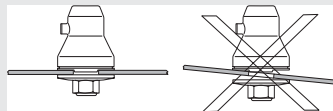

AVERTISMENT! A nu se folosi sub nici o formă un dispozitiv de tăiere fără protecția corespunzătoare montată. A se vedea capitolul Date tehnice. Dacă se montează un dispozitiv de protecție nepotrivit sau defect, se pot produce accidente personale grave.

IMPORTANT! Pentru a putea folosi lama de ferăstrău sau lama pentru iarbă trebuie ca mașina să fie prevăzută cu un ghidon corespunzător, cu o protecție de lamă și cu curele de prindere.

Montarea protecției lamei, a lamei pentru iarbă și a cuțitului pentru iarbă



- Protecția lamei/protecția combinată (A) se agață în cârligul de pe tijă și se fixează cu un șurub (L). **ATENȚIE!** Folosiți protecția pentru lamă recomandată. A se vedea capitolul Date tehnice.

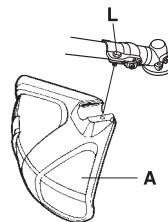
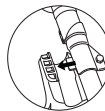

- Montați discul de antrenare (B) la axul de ieșire.
- Rotiți axul lamei până când unul din orificiile de pe discul de antrenare se va suprapune cu orificiul din carcasa angrenajului.
- Introduceți știftul de blocare (C) în orificiu pentru a fixa axul.
- Plasați lama (D), capacul de sprijin (E) și flanșa de sprijin (F) pe axul de ieșire.
- Montați piulița (G). Momentul de strângere a piuliței este de 35-50 Nm (3,5-5 kpm). Folosiți cheia tubulară din setul de

MONTAJ

scule. Țineți mânerul cheii cât mai aproape de protecția lamei. Piulița se strânge prin rotirea cheii tubulare în sens invers față sensul de rotire (ATENȚIE! filet pe stânga).

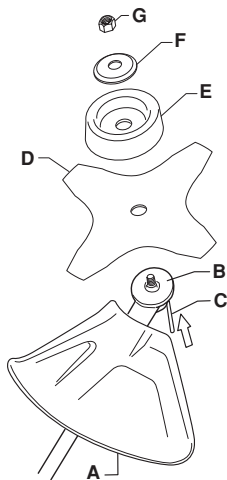

Montarea protecției trimerului și a capului tăietor



- Montați protecția trimerului (A) pentru lucrul cu capul tăietor. Protecția trimerului/protecția combinată trebuie agățată în cârligul de pe tijă și fixată cu un șurub (L).

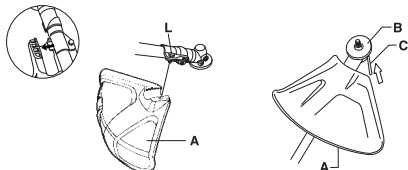

- Montați discul de antrenare (B) la axul de ieșire.
- Rotiți axul lamei până când unul din orificiile de pe discul de antrenare se va suprapune cu orificiul din carcasa angrenajului.
- Introduceți știftul de blocare (C) în orificiu pentru a fixa axul.
- Înfiletați capul de tăiere/cuțitele de plastic (H) în sens invers sensului de rotație.

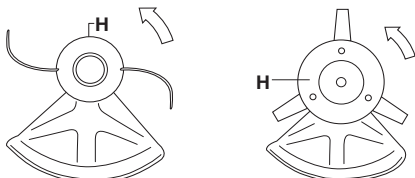

- Demontarea se face în ordinea inversă.

Montarea apărătorii pentru transport



- 1 Introduceți lama în dispozitivul de protecție pentru transport (A).
- 2 Prindeți cele două dispozitive de fixare (B) în fante (C) pentru a fixa dispozitivul de protecție pentru transport.

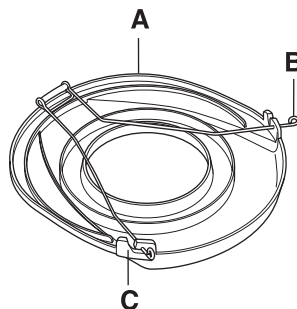

MANIPULAREA COMBUSTIBILULUI

Siguranța manipulării combustibilului

Nu porniți niciodată mașina:

- 1 Dacă ați vărsat carburant pe el. Ștergeți tot ce s-a vărsat și lăsați resturile de benzină să se evaporeze.
- 2 Dacă ați vărsat carburant pe dumneavoastră sau pe îmbrăcăminte, schimbați îmbrăcăminte. Spălați părțile ce au ajuns în contact cu combustibilul. Folosiți săpun și apă.
- 3 În caz de scurgere de combustibil din mașină. Verificați periodic capacul rezervorului și conductele de combustibil în privința curgerii.

Transport și depozitare

- Depozitați și transportați mașina și combustibilul în așa fel încât să nu existe riscul de contact al eventualelor scurgeri și vaporilor cu scântei sau foc, de exemplu, de la mașini electrice, motoare electrice, contacte electrice/comutatoare de forță sau centrale de încălzire.
- La depozitarea și transportul combustibilului trebuie folosite canistre special destinate și omologate.
- În cazul în care mașina este depozitată un timp mai îndelungat trebuie ca rezervorul de combustibil să fie golit. Întrebați la stația de benzină din apropiere unde puteți arunca surplusul de combustibil.
- Aveți grijă ca mașina să fie bine curățată și ca un service complet să fie efectuat înainte de depozitare pe termen îndelungat.
- Protecția la transport a dispozitivului de tăiere trebuie întotdeauna să fie montată în timpul transportului sau când mașina este depozitată.
- Asigurați aparatul în timpul transportului.
- Pentru a preveni pornirile accidentale ale motorului, capacul bujiei trebuie întotdeauna scos în timpul perioadelor lungi de depozitare, dacă mașina nu este supraveheată îndeaproape și în timpul efectuării lucrărilor de service.



AVERTISMENT! Fiți atent în timpul lucrului cu combustibilul. Nu uitați de existența pericolului de incendiu, explozie și aspirație de vapori.

Amestecul de combustibil

ATENȚIE! Mașina este echipată cu un motor în doi timpi și trebuie alimentată întotdeauna cu un amestec de benzină și ulei pentru motor în doi timpi. Pentru a fi sigur că obțineți un amestec corect, este important să măsurați exact cantitatea de ulei. La amestecarea cantităților mici de combustibil, chiar și greșeli mici influențează în mod drastic raportul de amestec.



AVERTISMENT! Combustibil și gaze de combustibil sunt foarte inflamabile și pot produce răni grave în cazul aspirației și contactului cu pielea. Fiți de aceea atent la manipularea combustibilului și asigurați o ventilație bună în timpul manipulării combustibilului.

Benzină



ATENȚIE! Totdeauna utilizați un amestec benzină/ulei de calitate, cu cifra octanică de cel puțin 90 (RON). În cazul în care aparatul dumneavoastră este prevăzut cu convertor catalitic (vezi capitolul Date tehnice) folosiți întotdeauna un amestec benzină/ulei de calitate. Benzina cu plumb va distruge convertorul catalitic.

Atunci când benzină adaptată la mediul ambiant, așa numită benzină alcalină există trebuie ca aceasta să fie folosită.

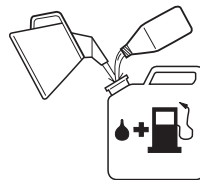

- Cea mai scăzută cifră octanică recomandată este 90 (RON). În cazul în care alimentați motorul cu carburant cu cifră octanică sub 90 se poate produce fenomenul numit bătaie. Acest lucru duce la temperaturi ridicate ale motorului, ceea ce poate provoca defecțiuni grave motorului.
- La lucrul de lungă durată la turajii mari, se recomandă utilizarea unei benzini cu o cifră octanică mai înaltă.

Ulei pentru motoare în doi timpi

- Utilizați ulei pentru motoare în doi timpi HUSQVARNA, realizat special pentru a obține rezultate și performanțe optime cu motoare în doi timpi, răcite cu aer.
- Nu utilizați niciodată ulei destinat motoarelor suspendate în exteriorul bordului, răcite cu apă, denumit uneori ulei pentru motoare suspendate (TCW).
- Nu folosiți niciodată uleiuri destinate pentru motoare în patru timpi.
- Uleiul de calitate inferioară sau amestecul de ulei/carburant prea bogat poate pune în pericol funcționarea convertorului catalitic și poate reduce durata de funcționare a acestuia.
- Raport de amestec
1:50 (2%) cu ulei HUSQVARNA pentru motoare în doi timpi.
1:50 (2%) cu alte uleiuri proiectate pentru motoare în doi timpi, răcite cu aer, din clasele JASO FC/ISO EGC.

Benzină, litri	Ulei pentru motoare în doi timpi, litri
	2% (1:50)
5	0,10
10	0,20
15	0,30
20	0,40

MANIPULAREA COMBUSTIBILULUI

Amestecul

- Amestecați întotdeauna benzina și uleiul într-un rezervor curat destinat pentru benzină.
- Începeți întotdeauna cu jumătatea cantității de benzină. Adăugați apoi toată cantitatea de ulei. Amestecați (scuturați) amestecul de combustibil. Adăugați restul cantității de benzină.
- Amestecați (scuturați) amestecul de combustibil bine înainte de a umple rezervorul de combustibil al mașinii.

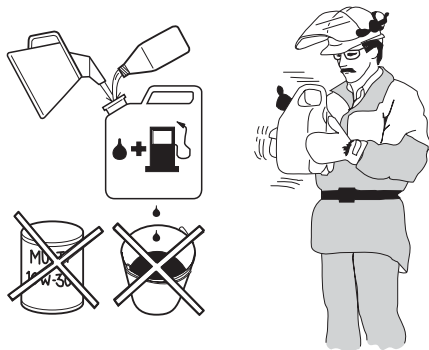

- Nu faceți rezerve de combustibil pentru mai mult de o lună.
- Dacă nu folosiți mașina un timp mai îndelungat, rezervorul de combustibil trebuie golit și curățat.



AVERTISMENT! Toba de eșapament cu filtru catalitic este foarte fierbinte atât în timpul folosirii cât și un timp după folosire. Acest lucru este valabil și la folosirea în mers în gol. Fiți atent la pericolul de incendiu, în special la lucru în apropierea substanțelor

Alimentarea



AVERTISMENT! Următoarele măsuri de precauție micșorează riscul de incendii:

Nu fumați și nu plasați obiecte calde în apropierea combustibilului.

Nu alimentați niciodată motorul dacă acesta este în funcțiune.

Oprțiți motorul și lăsați-l să se răcească câteva minute înainte de alimentare.

Deschideți capacul rezervorului de combustibil încet, ca o eventuală suprapresiune să fie încet compensată.

Strângeți bine capacul rezervorului după alimentare.

Mutați întotdeauna mașina de la locul alimentării înainte de pornire.

- Folosiți o canistră pentru combustibil cu protecție contra supraumplirii.
- Se curăță capacul rezervorului de carburant. Impurități în rezervorul de carburant produc perturbații la funcționare.
- Convingeți-vă că carburantul este bine amestecat, scuturând vasul înainte de a alimenta rezervorul.

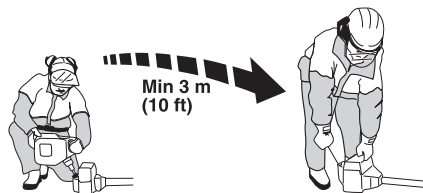

PORNIRE ȘI OPRIRE

Control înainte pornirii



- Nu folosiți niciodată mașina fără apărătoare sau cu apărătoare defectă.
- Toate capacele trebuie să fie corect montate și fără defecte înainte de pornirea mașinii.
- Verificați lama pentru a fi sigur că nu au apărut crăpături la baza dinților sau în zona orificiului central. Cele mai frecvente cauze care duc la producerea de crăpături sunt colțuri ascuțite la baza dinților care au apărut la pilire sau faptul că lama este folosită cu dinți tociți. Casați lama dacă se pot observa crăpături.

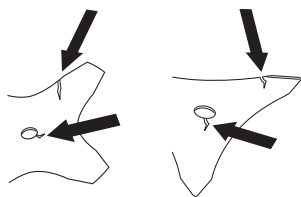

- Controlați ca flanșa de sprijin să nu aibe crăpături datorate oboselii în material sau strângerii prea puternice. Casați flanșa de sprijin dacă are crăpături.

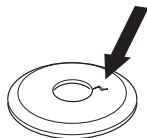

- Verificați ca piulița de blocare să nu își fi pierdut capacitatea de strângere. Strângerea piuliței trebuie să aibe un moment de cel puțin 1,5 Nm. Momentul de strângere al piuliței trebuie să fie de 35-50 Nm.



- Controlați ca apărătoarea lamei să nu fie deteriorată sau să prezinte crăpături. Schimbați apărătoarea lamei dacă a fost lovită sau dacă prezintă fisuri.

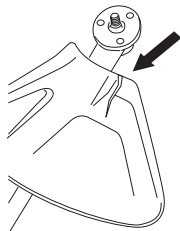

- Controlați ca capul tăietor și apărătoarea trimerului să nu fie deteriorate sau să prezinte crăpături. Schimbați capul tăietor

sau apărătoarea trimerului dacă au fost lovite sau dacă prezintă fisuri.

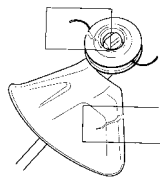

Pornire și oprire



AVERTISMENT! Capacul complet al ambreiajului cu tijă trebuie să fie montate înainte de pornirea motorului, în caz contrar ambreiajul se poate desprinde și provoca accidente personale.

Mutați întotdeauna mașina de la locul alimentării înainte de pornire. Plasați mașina pe o suprafață solidă. Aveți grijă ca dispozitivul de tăiere să nu fie în contact cu vreun obiect.

Controlați ca nici o persoană neautorizată să nu se afle în zona de lucru, pentru a nu exista risc de răni grave. Distanța de siguranță este de 15 metri.

Pornire



Aprinderea: Plasați comutatorul de oprire în poziția de start.

Pompa de combustibil: Presați balonul de cauciuc al pompei de combustibil de mai multe ori până ce combustibilul începe să umple balonul. Balonul nu trebuie umplut complet.

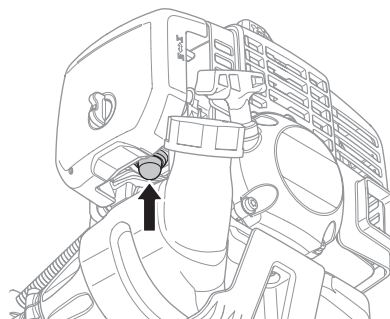

PORNIRE ȘI OPRIRE

Șocul: Puneți butonul de șoc în poziție șoc.

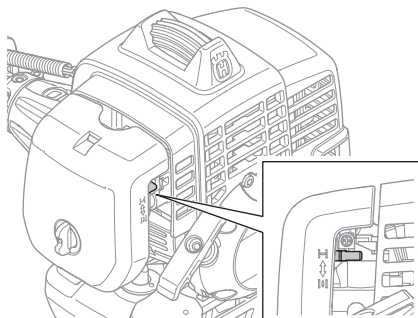

AVERTISMENT! Atunci când motorul este pornit cu reglajul șocului în poziția de șoc sau de accelerație, dispozitivul de tăiere începe să se rotească direct.

Presăși corpul mașinii spre pământ cu mâna stângă (OBS! Nu cu piciorul!). Apucați maneta demarorului, trageți încet cu mâna dreaptă șnurul demarorului până ce se simte o rezistență (cârlișele demarorului se angrenează) și trageți apoi cu mișcări rapide și puternice. **Nu răsuciți niciodată cablul de pornire în jurul mâinii.**

Replasați reglajul de șoc în poziția inițială imediat ce motorul s-a aprins și repetați fazele de pornire până ce motorul pornește.

ATENȚIE! Nu trageți complet cablul de demaraj și nici nu dați drumul mânerului demarorului când acesta este în poziție complet scoasă. Aceste manevre pot produce avarii ale mașinii.



ATENȚIE! Nu atingeți zona marcată cu nici o parte a corpului. Contactul direct poate duce la arsuri ale pielii sau electrocutare, în cazul în care manșonul bujiei este deteriorat. Totdeauna folosiți

mănuși de protecție. Nu utilizați mașina în cazul în care manșonul bujiei este deteriorat.

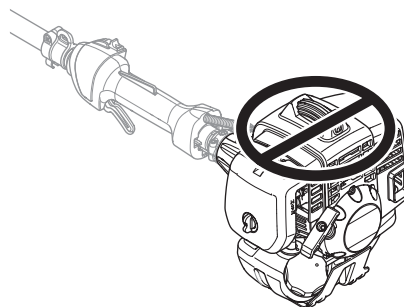

Oprire



Motorul se oprește prin închiderea aprinderii.

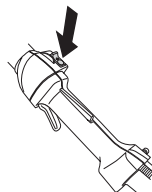

REGULI DE LUCRU

Instrucțiuni generale de lucru

IMPORTANT!

Acest capitol tratează principalele reguli de siguranță pentru lucrul cu ferăstrău de defrișare și trimer.

Dacă vă găsiți într-o situație în care vă simțiți nesigur în legătură cu continuarea folosirii cereți sfatul unui specialist. Luați legătura cu magazinul de vânzare sau cu atelierul de reparații.

Evitați orice folosire pentru care nu vă considerați suficient calificat.

Înainte de folosire, trebuie să înțelegeți diferența dintre noțiunile defrișare de pădure, cosirea ierbii și scurtarea ierbii.

Reguli de bază de siguranță



- 1 Priviți în jurul Dvs.:
 - Pentru a vă asigura că nu se află persoane, animale sau obiecte care vă pot influența controlul asupra mașinii.
 - Pentru a vă asigura că oamenii, animale sau altceva nu riscă să ajungă în contact cu dispozitivul de tăiere sau cu obiectele care pot fi aruncate de dispozitivul de tăiere.
 - **ATENȚIE!** Nu folosiți niciodată mașina dacă nu puteți cere ajutorul cuiva în caz de accident.
- 2 Inspectați locul de muncă. Îndepărtați toate obiectele care nu sunt fixate, precum pietre, sticlă spartă, cuie, sârmă de oțel, sfoară, etc. ce ar putea fi aruncate afară sau înfășurate în jurul dispozitivului de tăiere.
- 3 Evitați folosirea în vreme proastă. Ca de exemplu ceață deasă, ploaie puternică, vânt tare, frig excesiv, etc. A lucra în vreme friguroasă este oboseitor, și produce situații periculoase, cum ar fi teren alunecos, imposibilitatea prevederii direcției de cădere, etc.
- 4 Asigurați-vă că puteți înainta și sta în mod sigur. Controlați dacă sunt eventuale obstacole în cazul unei deplasări neașteptate (rădăcini, pietre, crengi, gropi, șanțuri, etc). Lucrați cu atenție mărită pe teren înclinat.



- 5 Asigurați-vă un echilibru corespunzător și stabilitatea picioarelor.

- 6 Țineți aparatul întotdeauna cu ambele mâini. Țineți aparatul în partea dreaptă a corpului.

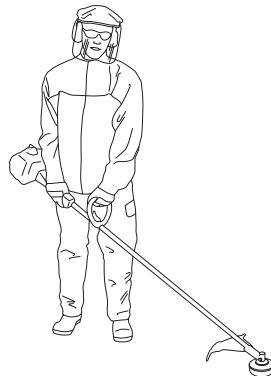

- 7 Țineți aparatul în așa fel încât dispozitivul de tăiere să fie sub nivelul șoldului.
- 8 Înainte de deplasare trebuie să opriți motorul. La deplasări mai lungi cât și la transport trebuie folosită protecția la transport.
- 9 Nu lăsați mașina pe pământ cu motorul în funcțiune, decât dacă o aveți sub observație.



AVERTISMENT! Nici utilizatorul și nici o altă persoană nu au voie să încerce să îndepărteze materialul tăiat dacă motorul sau dispozitivul de tăiere se rotesc, deoarece acest lucru poate duce la răni grave.

Oprii motorul și dispozitivul de tăiere înainte de a îndepărta material ce s-a înfășurat în jurul axului lamei, deoarece altfel se pot produce răni. În timpul folosirii cât și un timp după folosire angrenajul cotit poate fi fierbinte. În caz de atingere există risc de ardere.



AVERTISMENT! Atenție la obiecte aruncate. Folosiți întotdeauna protecție a ochilor omologată. Nu vă aplecați niciodată peste protecția dispozitivului de tăiere. Pietre, gunoi, etc pot fi aruncate spre ochi și produce orbire sau răni grave.

Nu permiteți persoanelor neautorizate să se apropie. Copii, animale, observatori și colaboratori trebuie să se mențină în afara zonei de siguranță de 15 metri. Oprii mașina imediat ce observați că o persoană se apropie. Nu rotiți niciodată mașina fără ca în prealabil să fi controlat că nimeni nu se află în zona de siguranță.

REGULI DE LUCRU

Reguli principale de lucru

După fiecare moment de lucru aduceți motorul la turația de mers în gol. Funcționarea prea îndelungată fără sarcină la motor poate duce la deteriorarea serioasă a motorului.



AVERTISMENT! Se poate întâmpla ca crengi sau iarbă să se blocheze între carcasa de protecție și dispozitivul de tăiere. Oprțiți întotdeauna motorul în timp ce curățați mașina.



AVERTISMENT! Mașinile prevăzute cu lame de fierăstrău sau lame de tăiat iarbă pot fi proiectate violent într-o parte în cazul în care lama atinge un obiect fix. Acest fenomen se numește reculul lamei. Reculul lamei poate fi suficient de violent pentru a arunca mașina și/sau operatorul în orice direcție și pentru a duce la pierderea controlului asupra mașinii. Reculul lamei se poate produce fără nici un semn prevestitor în cazul în care mașina se agață, se blochează sau se înecă. Reculul lamei se produce cu probabilitate mai mare în zone cu vizibilitate redusă asupra materialului tăiat.

Evitați tăierea cu sfertul superior din dreapta al lamei. La contactul lamei în porțiunea respectivă cu tulpini de grosime mare, poate apărea recul din cauza vitezei de rotație.

Cosirea ierbii cu ajutorul lamei pentru iarbă



- Lame pentru iarbă și cuțite pentru iarbă nu trebuie folosite pentru curățirea buruienilor lemnoase.
- Pentru toate tipurile de iarbă înaltă sau deasă se va folosi lama de iarbă.
- Iarbă se va cosi prin mișcări alternative în lateral unde rotirea de la dreapta la stânga va reprezenta momentul de cosire, iar rotirea de la stânga la dreapta va reprezenta mișcarea de revenire. Lăsați latura stângă a lamei să acționeze (poziția acelor de ceas între 8 și 12).

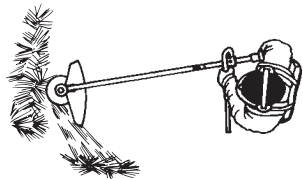

- Dacă lama se înclină puțin spre stânga în timpul cosirii, iarbă se adună în grămezi ce vor ușura adunarea ulterioară, de exemplu prin greblare.
- Încercați să lucrați cât mai ritmic. Alegeți o poziție stabilă, cu picioarele depărtate. Înaintați după mișcarea de retur a lamei și reluați poziția stabilă.

- Lăsați capatul de sprijin să atingă ușor pământul. Rolul acestuia este de a proteja lama contra atingerii cu pământul.
- Riscul ca materialul să se încolăcească în jurul lamei se micșorează dacă se respectă următoarele reguli:
 - 1 Lucrați întotdeauna cu accelerația la maximum.
 - 2 Evitați iarbă proaspăt tăiată în timpul mișcării de retur.
- Oprțiți motorul, desprindeți șeava de purtare și plasați mașina pe pământ înainte de a începe strângerea materialului cosit.

Scurtarea ierbii cu ajutorul capului tăietor



Scurtarea

- Țineți capul tăietor direct deasupra terenului și înclinați-l. Lucrul este efectuat de capătul firului. Lăsați firul să lucreze în ritmul său. Nu apăsați niciodată firul în materialul ce trebuie îndepărtat.

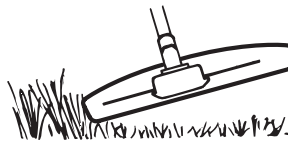

- Firul poate cosi ușor iarbă și buruienile de lângă pereți, garduri, copaci și borduri, dar poate și să dăuneze coaja sensibilă a copacilor și arbuștilor și poate deteriora stâlpii gardurilor.
- Riscul de deteriorare a vegetației poate fi redus dacă firul se scurtează până la 10-12 cm și dacă turația motorului se reduce.

Degajarea

- La degajare se îndepărtează toată vegetația nedorită. Țineți capul tăietor direct deasupra pământului, înclinându-l. Lăsați capătul firului să se lovească de sol în jurul copacilor, stâlpilor, statuiilor etc. OBS! Acest procedeu sporește uzura firului.

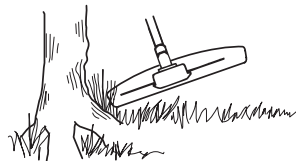

- Firul se uzează mai repede și el trebuie să se miște mai des la lucrul printre pietre, cărămizi, beton, gardurile metalice și altele în comparație cu lucrul printre copaci și gardurile din lemn.
- La scurtare și degajare nu se va folosi accelerația maximă pentru a prelungi durata de serviciu a firului și pentru a reduce uzura capului tăietor.

REGULI DE LUCRU

Tunderea



- Trimerul este o unealtă ideală pentru tunderea acelei ierbi la care nu se poate ajunge folosind o mașină obișnuită de tăiere a ierbii. La tunderea ierbii firul se va ține paralel cu solul. Evitați presarea capului tăietor la pământ deoarece aceasta poate distruge gazonul și deteriora unealta.

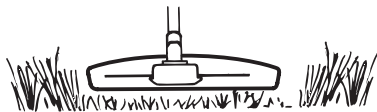

- Evitați să țineți permanent capul tăietor în contact cu solul în timpul tunderii normale. Un astfel de contact permanent poate duce la deteriorarea și uzura capului tăietor.

Curățirea

- Acțiunea de ventilare a firului în rotire poate fi folosită pentru curățirea rapidă și ușoară. Țineți firul paralel și deasupra suprafeței ce se va curăți și deplasați unealta dintr-o parte în alta.

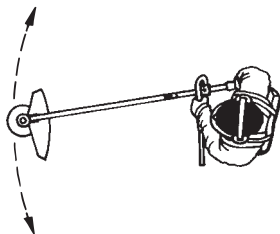

- La tundere și curățire trebuie folosită accelerație maximă pentru a obține un rezultat bun.

ÎNTREȚINERE

Carburatorul

Reglarea turației de mers în gol (T)

Verificați dacă filtrul de aer este curat. Dacă turația de mers în gol este corectă, dispozitivul de tăiere atașat nu trebuie să se rotească. Dacă este nevoie de reglaj, rotiți (în direcția acelor ceasornicului) șurubul de reglare pentru mersul în gol T, cu motorul pornit, până când dispozitivul de tăiere atașat începe să se rotească. Deschideți (roțiți în sens invers acelor ceasornicului) șurubul până când dispozitivul de tăiere se oprește. Turația de mers în gol este reglată corect atunci când motorul funcționează lin în orice poziție și există o marjă perceptibilă față de turația la care dispozitivul de tăiere atașat începe să se rotească.

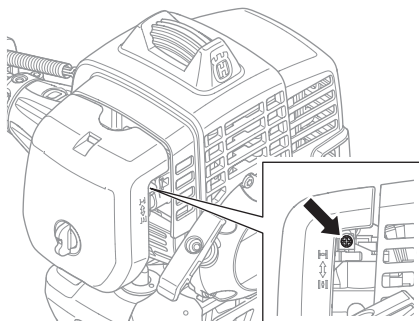

AVERTISMENT! Dacă turația de mers în gol nu poate fi ajustată încât dispozitivul de tăiere să nu se rotească trebuie contactat magazinul de vânzare/atelierul de întreținere. Mașina nu trebuie folosită înainte de a fi corect reglată sau reparată.

Filtrul de aer



Filtrul de aer trebuie curățat regulat de praf și impurități pentru a evita:

- Funcționarea defectuoasă a carburatorului
- Probleme la pornire
- Putere redusă
- Uzuri inutile ale componentelor motorului

- Consum exagerat de combustibil.

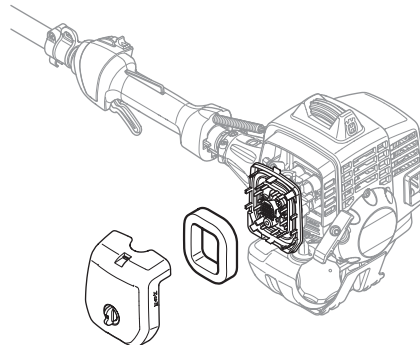

Curățați filtrul de aer după fiecare 25 ore de funcționare sau mai des, dacă locul de lucru este excesiv prăfuit.

Curățirea filtrului de aer

Demontați capacul filtrului de aer și scoateți filtrul. Spălați-l bine în apă caldă cu săpun. Înainte de asamblare se verifică ca filtrul să fie uscat.

Un filtru de aer folosit un timp îndelungat nu se poate curăța perfect. De aceea este necesară schimbarea lui la intervale regulate cu unul nou. **Un filtru de aer deteriorat trebuie întotdeauna schimbat.**

Filtrul de combustibil

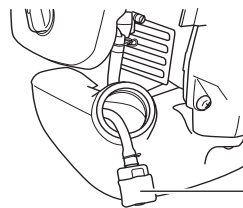

1 Filtrul de combustibil

Când motorul epuizează rezerva de combustibil, verificați dacă filtrul de combustibil și capacul rezervorului de combustibil nu sunt infundate.

ÎNTREȚINERE

Angrenajul cotic



Angrenajul cotic este din fabricație umplut cu o cantitate potrivită de lubrefiant. Înainte de a pune mașina în funcțiune e bine să se controleze că angrenajul este umplut cu lubrefiant în proporție de 3/4. Folosiți lubrefiant special HUSQVARNA.

Lubrefiantul din cutia de viteze nu necesită în mod normal să fie schimbat decât în caz de eventuale reparații.

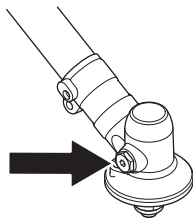

Bujia



Starea bujiei este influențată de:

- O ajustare incorectă a carburatorului.
- Un amestec greșit de ulei în combustibil (prea mult sau ulei nepotrivit).
- Un filtru de aer murdar.

Acești factori cauzează depuneri pe electrozii bujiei având ca rezultat o funcționare defectuoasă și dificultăți de pornire.

Dacă mașina are putere mică, este greu de pornit sau are o funcționare neregulată la mersul în gol: verificați întâi bujia înainte de a lua alte măsuri. Dacă bujia este înfundată, curățați-o și controlați ca distanța dintre electrozi să fie de 0,9-1,0 mm. Bujia se va schimba după aproximativ o lună de exploatare, sau și mai repede, dacă este necesar.

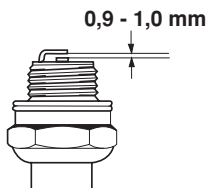

ATENȚIE! Folosiți întotdeauna bujii de tipul recomandat! O bujie incorectă poate să distrugă pistonul și cilindrul. Aveți grijă ca bujia să aibe așa numită protecție la unde radio.

ÎNȚREȚINERE

Planificarea întreținerii

Mai jos urmează o listă ce cuprinde întreținerea ce trebuie efectuată pe mașină. Marea majoritate a punctelor sunt descrise în capitolul Întreținere. Utilizatorul poate efectua doar acele lucrări de întreținere și service care sunt descrise în acest manual de utilizare. Intervenții mai cuprinzătoare trebuie efectuate de un atelier de service autorizat.

Întreținere	Întreținere zilnică	Întreținere săptămânală	Întreținere lunară
Curățați mașina în exterior.	X		
Controlați dacă curelele de purtare nu sunt deteriorate.	X		
Verificați ca blocatorul accelerației și accelerația funcționează corect.	X		
Controlați că maneta și ghidonul sunt întregi și sunt fixate bine.	X		
Controlați că contactul de oprire funcționează.	X		
Controlați că dispozitivul de tăiere nu se rotește la funcționarea de mers în gol.	X		
Curățați filtrul de aer. Schimbați-l dacă este necesar.	X		
Controlați că protecția nu prezintă deteriorări și că nu are fisuri. Schimbați protecția dacă aceasta a fost supusă la lovituri sau este crăpată.	X		
Controlați că lama este bine centrată, bine ascuțită și că nu prezintă crăpături. O lama necentrată produce vibrații care pot produce defecte ale mașinii.	X		
Controlați ca capul tăietor să nu aibă deteriorări sau fisuri. Schimbați capul tăietor dacă este necesar.	X		
Controlați ca piulița de blocare a dispozitivului de tăiere este corect strânsă.	X		
Aveți grijă ca protecția de transport a lamei este întreagă și poate fi corect fixată.	X		
Verificați ca șuruburile și piulițele să fie strânse.	X		
Controlați ca să nu existe scurgeri de combustibil de la motor, rezervor sau tuburile de combustibil.	X		
Controlați demarorul cu șnurul lui.		X	
Controlați ca elementele amortizoare de vibrații să nu fie deteriorate.		X	
Curățați suprafața exterioară a bujiei. Demontați și verificați distanța dintre electrozi. Se reglează la 0,6-0,7 mm sau se schimbă bujia. Aveți grijă ca bujia să aibe așa numită protecție contra undelor radio.		X	
Curățați carburatorul în exterior și porțiunea din jurul lui.		X	
Verificați dacă angrenajul cotit este completat cu 3/4 lubrefiant. Completați cu lubrefiant special dacă este necesar.		X	
Controlați ca filtrul de combustibil să nu fie murdar sau ca tubul de combustibil să nu aibe fisuri sau alte defecte. Schimbați piesele dacă este necesar.			X
Controlați toate cablurile și conexiunile electrice.			X
Controlați ambreiajul, arcurile ambreiajului și toba ambreiajului din punct de vedere al uzurii. Schimbațile la un atelier de service autorizat, dacă este necesar.			X
Se schimbă bujia. Aveți grijă ca bujia să aibe așa numită protecție contra undelor radio.			X

DATE TEHNICE

Date tehnice

	233RJ
Motor	
Volumul cilindrului, cm ³	29,5
Alezaj, mm	38,0
Cursă, mm	26
Turație la mers în gol, rpm	3000
Turație maximă recomandată, fără încărcare, rpm	11500
Turația la axul de ieșire, rot/min	7880
Putere maximă motor, conform ISO 8893, kW/ rpm	1,0/8000
Tobă de eșapament cu catalizator	Nu
Sistem de aprindere	
Bujia	NGK CMR7H-10
Distanța între electrozi, mm	0,9-1,0
Sistemul de alimentare și ungere	
Volumul rezervorului de combustibil, litri	0,75
Greutate	
Greutatea fără carburant, dispozitiv de tăiere și protecție, kg	5,5
Producere de zgomot	
(vezi nota 1)	
Nivelul efectului sonor, măsurat dB(A)	111
Nivelul efectului sonor, garantat L _{WA} dB(A)	112
Nivele de zgomot	
(vezi nota 2)	
Nivel echivalent al presiunii zgomotului la urechea utilizatorului, măsurat conform cu EN ISO 11806 și ISO 22868, dB(A):	
Dotat cu cap de tuns (original)	98
Dotat cu lamă de tăiat iarba (originală)	95
Nivele de vibrații	
(vezi nota 3)	
Nivelele echivalente de vibrații (a _{BV,eq}) la mână, măsurate în conformitate cu EN ISO 11806 și ISO 22867, m/s ²	
Dotat cu cap de tuns (original), în stânga/dreapta	7,1/3,7
Dotat cu lamă de tăiat iarba (originală), în stânga/dreapta	2,6/1,7

Nota 1: Producere de zgomot în mediul înconjurător măsurat ca și efect sonor (L_{WA}) conform directivei EG 2000/14/EG. Nivelul de putere a sunetului raportat pentru aparat a fost măsurat cu accesoriul original de tăiere care emite cel mai ridicat nivel. Diferența dintre puterea garantată a sunetului și cea măsurată este aceea că puterea garantată a sunetului include, de asemenea, dispersia în rezultatul de măsurare și variațiile dintre diferitele aparate ale aceluiași model conform Directivei 2000/14/EC.

Nota 2: Datele raportate pentru nivelul echivalent de presiune a zgomotului pentru aparat includ o dispersie statistică tipică (deviere standard) de 1 dB (A).

Nota 3: Datele raportate pentru nivelul echivalent de vibrații includ o dispersie statistică tipică (deviere standard) de 1 m/s².

DATE TEHNICE

Dispozitive auxiliare omologate	Tip	Grilajul de protecție a dispozitivului de tăiat, cu numărul produsului
Lama de iarbă/cuțitul de iarbă	Grass 255-4 (Ø 255 4-dinți)	503 93 42-02
	Multi 255-3 (Ø 255 3-dinți)	503 93 42-02
Cuțite de plastic	Tricut Ø 300 mm (Lamele separate au numărul de componentă 531 01 77-15)	503 93 42-02
Capul tăietor	T25 (Cablu cu diametrul cuprins între 2,0 și 2,7 mm)	503 97 71-01 / 503 93 42-02
	T35, T35x (Cablu cu diametrul cuprins între 2,4 și 3,0 mm)	503 97 71-01 / 503 93 42-02
	S35 (Cablu cu diametrul cuprins între 2,4 și 3,0 mm)	503 97 71-01 / 503 93 42-02
Carcasă de sprijin	Fix	-

Declarație de conformitate EC (Valabil doar în Europa)

Husqvarna AB, SE-561 82 Huskvarna, Suedia, telefon +46-36-146500, asigură prin aceasta că fierăstraiele de defrișare **Husqvarna 233RJ** cu seriile anului 2009 și după 2009 (anul și o serie numerică trebuie indicate cu text vizibil pe etichetă) corespund cu indicativele din DIRECTIVA CONSILIULUI:

- din 17 mai 2006 „referitoare la aparat” **2006/42/EC**
- **2004/108/EEC** din 15 decembrie 2004, cu privire la compatibilitatea electromagnetica
- **2000/14/EC** din 8 mai 2000, cu privire la poluarea fonică a mediului înconjurător Evaluarea conformității cu respectarea Anexei V. Pentru informații referitoare la emisiile sonore, consultați capitolul Date tehnice.

Au fost aplicate următoarele standarde: **EN ISO 12100-2:2003, CISPR 12:2007, EN ISO 11806:2008**

SMP Svensk Maskinprovning AB, Fyrisborgsgatan 3, SE-754 50 Uppsala, Suedia, a efectuat un control voluntar al tipului pentru Husqvarna AB. Certificatul are numărul: **SEC/09/2177**

Huskvarna 29 decembrie 2009



Bo Jonsson, director de dezvoltare (Reprezentant autorizat pentru Husqvarna AB și responsabil cu documentația tehnică.)

OBJAŠNJENJE ZNAKOVA

Znakovi

UPOZORENJE! Čistači šume, šikare i šišači mogu ako se koriste nepravilno ili nepažljivo biti opasni alati, koji pak mogu nanijeti ozbiljne, pa čak i fatalne ozljede korisnika ili drugih osoba. Izuzetno je važno pročitati i shvatiti sadržaj ovih uputstva.

Pažljivo pročitajte priručnik i dobro shvatite sadržaj prije rukovanja strojem.

Uvijek upotrijebite:

- Zaštitnu kacigu gdje postoji opasnost od padajućih predmeta
- Odobrenu zaštitu protiv buke
- Odobrenu zaštitu vida

Najveći broj okretaja osovine, o/ min

Ovaj proizvod se podudara sa važećim EZ uputama.

Pazite na odbačene i odbijene predmete.

Korisnik stroja mora provjeravati tijekom rada da nema ljudi ili životinja na udaljenosti manjoj od 15 m. dok stroj radi.

Strojevi s noževima za pilu ili noževima za travu mogu biti snažno odbačeni u stranu kada nož dođe u kontakt s učvršćenim predmetom. To je poznato kao povratni udar. Ovaj nož može odsjeći ruku ili nogu. Ljudi i životinje uvijek moraju biti udaljeni od stroja barem 15 metara.

Strelice pokazuju mjesto za namještanje ručke.

Uvijek nosite odobrene zaštitne rukavice.



Koristite neklizajuće i čvrste čizme.



Koristite samo nemetalnu, gibljivu reznu opremu, kao što je glava trimera s flaksom.



Stvaranje buke prema okuženju prema EC uputi. Jačina buke stroja se navodi u poglavlju Tehniški podaci kao i na naljepnici.



Sve dijelove tijela držite daleko od vrućih površina.



Ostali simboli/naljepnice koji su navedeni na stroju važe za specifične zahtjeve certifikata izvjesnih tržišta.

Prije provjere ili održavanja, isključite motor tako da pomaknete glavni prekidač u poziciju STOP.

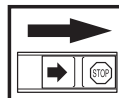

Uvijek nosite odobrene zaštitne rukavice.

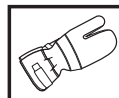

Redovno čišćenje je obvezno.

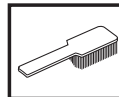

Vizualna provjera.



SADRŽAJ

Sadržaj

OBJAŠNENJE ZNAKOVA

Znakovi 342

SADRŽAJ

Sadržaj 343

Prije paljenja obratite pažnju na sljedeće: 343

UVOD

Poštovani kupče! 344

ŠTO JE ŠTO?

Što je što? 345

OPĆENITA PRAVILA ZA SIGURNOST NA RADU

Važno 346

Osobna zaštitna oprema 346

Sigurnosna oprema stroja 347

Oprema za rezanje 350

SASTAVLJANJE

Namještanje J-ručke 352

Namještanje rezne opreme 352

Namještanje prijenosnog štitnika 353

RUKOVANJE GORIVOM

Sigurnost pri rukovanju s gorivom 354

Gorivo 354

Punjenje goriva 355

UKLJUČIVANJE I ISKLJUČIVANJE

Provjera prije pokretanja 356

Uključivanje i isključivanje 356

PRINCIP RADA

Općenite upute za rad 358

ODRŽAVANJE

Rasplinjač 361

Filter za zrak 361

Filter za gorivo 361

Pužni zglob 362

Svjećica 362

Raspored održavanja 363

TEHNIČKI PODACI

Tehnički podaci 364

EC-uvjerenje o podudaranju 365

Prije paljenja obratite pažnju na sljedeće:

Pažljivo pročitajte priručnik.



UPOZORENJE! Dugotrajno izlaganje buci može uzročiti trajne ozljede sluha. Zato upotrijebijavajte stalno odobrene naušnice za zaštitu sluha.



UPOZORENJE! Ni u kojem slučaju ne smijete mijenjati originalni dizajn stroja bez da ste prethodno zatražili odobrenje od proizvođača. Uvijek koristite originalne rezervne dijelove. Neovlaštene promjene i/ili dodatni pribor mogu rezultirati ozbiljnim povredama ili čak smrću vozača ili drugih.



UPOZORENJE! Čistači šume, šikare i šišači mogu ako se koriste nepravilno ili nepažljivo biti opasni alati, koji pak mogu nanijeti ozbiljne, pa čak i fatalne ozljede korisnika ili drugih osoba. Izuzetno je važno pročitati i shvatiti sadržaj ovih uputstva.

UVOD

Poštovani kupče!

Čestitamo na vašem izboru Husqvarna proizvoda. Husqvarna ima dugu povijest koja se može pratiti sve do 1689., kada je kralj Karl XI izgradio tvornicu za proizvodnju musketa (vrsta pušaka) na obali rijeke Husqvarna. Smještaj tvornice na obali rijeke bio je logičan izbor jer se rijeka koristila za iskorištavanje vodne energije, osiguravajući tako potrebnu električnu energiju. U proteklih 300 godina tvornica Husqvarna proizvela je bezbroj proizvoda, od štednjaka na drva do modernih kuhinjskih uređaja, šivaćih strojeva, bicikala, motocikala itd. Prva električna kosilica predstavljena je 1956., nakon čega je slijedila motorna pila 1959., i u tom se području Husqvarna zadržala sve do danas.

Husqvarna je trenutno jedan od vodećih proizvođača proizvoda za šumarstvo i vrtlarstvo u svijetu, a kvaliteta i pouzdanost naši su glavni prioriteti. Naš poslovni koncept je razvoj, proizvodnja i tržišna ponuda električnih šumarskih i vrtlarskih alata, kao i alata za graditeljsku industriju. Naš cilj je također biti predvodnik u usavršavanju ergonomskih osobina, prilagođenosti korisnicima, sigurnosti i razvijanju ekološke svijesti, te je zato razvijen veliki broj različitih značajki u cilju poboljšanja proizvoda u tim područjima.

Uvjereni smo da ćete s velikim zadovoljstvom cijeniti kvalitetu i izvedbu našeg proizvoda kroz veoma dugi period. Kupovina jednog od naših proizvoda omogućava vam pristup profesionalnoj pomoći te popravcima i servisima kad god je potrebno. Ako prodavač koji vam je prodao stroj nije jedan od naših ovlaštenih trgovaca, zatražite adresu najbližeg ovlaštenog servisa.

Nadamo se da ćete biti zadovoljni svojim strojem te da će vam on biti partner u nizu godina koje su pred vama. Ovaj Korisnički priručnik je vrijedan dokument. Postupanje prema uputstvima (uporaba, servis, održavanje, itd.) može značajno produžiti vijek trajanja stroja, te čak i povećati njegovu prodajnu vrijednost. Ako prodate stroj, obavezno predajte Korisnički priručnik novom vlasniku.

Zahvaljujemo Vam na uporabi Husquarna proizvoda.

Husqvarna AB uvijek radi na tome da sve više razvije svoje proizvode i pridržava se prava što se tiče promjena kao što su n.pr. oblik i izgled bez prethodne obavijesti.

ŠTO JE ŠTO?

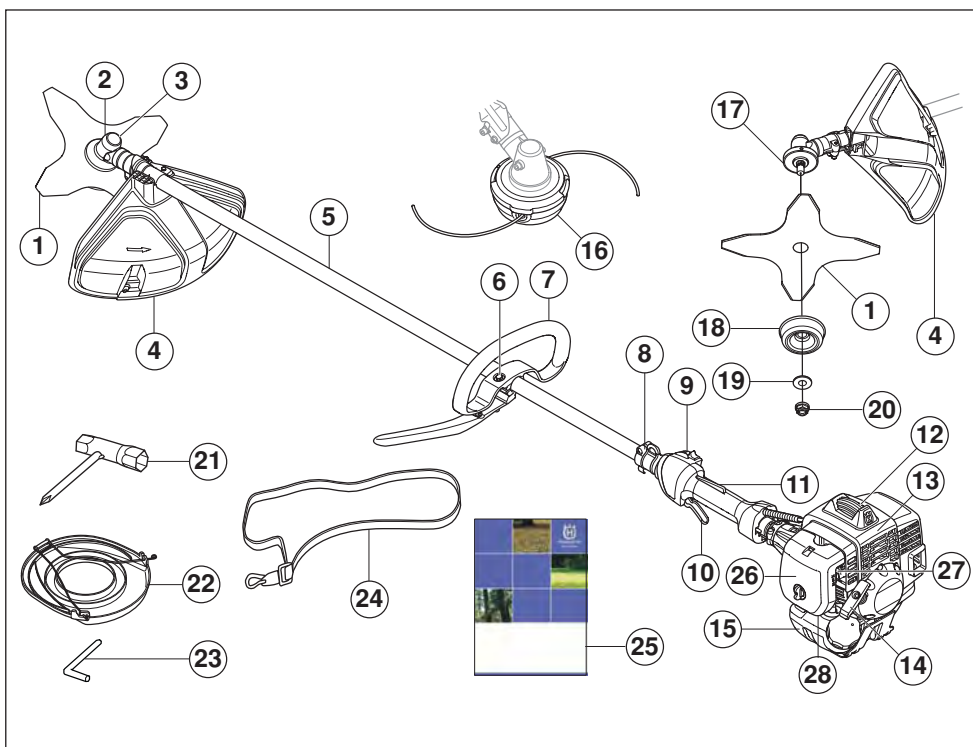

Što je što?

- | | |
|-------------------------------|-----------------------------|
| 1 Nož | 15 Spremnik goriva |
| 2 Pužni zglob | 16 Glava trimera |
| 3 Punjenje masti, pužni zglob | 17 Pogonska podloška |
| 4 Štitnik rezne opreme | 18 Potporna šalica |
| 5 Pogonska cijev | 19 Potporna podloška |
| 6 Nosač ručke | 20 Pričvrsna matica |
| 7 J-ručka | 21 Ključ navrtke za oštricu |
| 8 Alka za naramenice | 22 Prijenosni štitnik |
| 9 Glavni prekidač | 23 Poluga za blokiranje |
| 10 Regulator gasa | 24 Naramenice |
| 11 Gumb za gas | 25 Priručnik |
| 12 Kapica svjeće i svjećica | 26 Poklopac filtera zraka |
| 13 Poklopac cilindra | 27 Poluga čoka |
| 14 Ručica za paljenje | 28 Pumpica za gorivo |

OPĆENITA PRAVILA ZA SIGURNOST NA RADU

Važno

VAŽNO!

Stroj je samo namijenjen šišanju trave.

Jedini rezni pribor koji smijete koristiti Vašim strojem je preporučeni u poglavlju Tehnički podaci.

Nikada nemojte koristiti stroj ako ste umorni, ako ste pili alkohol ili uzeli lijek koji djeluje na vaš vid, sposobnost rasuđivanja ili kretanje.

Nosite osobnu zaštitnu opremu. Pogledajte uputstva pod naslovom Osobna zaštitna oprema.

Nikada nemojte koristiti stroj koji na bilo koji način ne odgovara originalnoj izvedbi.

Nikada nemojte koristiti stroj koji je neispravan. Izvršavajte redovne provjere, održavanje i servis kao što je opisano u ovom priručniku. Neke od radnji održavanja i servisiranja može jedino izvesti kvalificirani stručnjak. Pogledajte uputstva pod naslovom Održavanje.

Svi pokrovi, štitnici i ručke moraju biti namješteni prije puštanja u rad. Kapa svječiće i vod za paljenje moraju biti ispravni kako bi se spriječio rizik od strujnog udara.

Korisnik stroja mora biti siguran da u blizini od 15 m nema ljudi ili životinja. Kada nekoliko korisnika radi na istom području, sigurnosna udaljenost bi trebala biti barem dvostruka visina debla kojeg rušite, međutim najmanje 15 metara.



UPOZORENJE! Tijekom rada uređaj stvara elektromagnetsko polje. To polje u nekim slučajevima može ometati aktivne ili pasivne medicinske implantate. Radi smanjenja rizika od teških ili smrtonosnih ozljeda preporučujemo da se osobe s medicinskim implantatima posavjetuju s liječnikom i proizvođačem implantata prije rukovanja uređajem.



UPOZORENJE! Pokretanje motora u zatvorenom ili loše provjetrenom prostoru može prouzročiti smrt zbog gušenja ili trovanja ugljičnim monoksidom.

Osobna zaštitna oprema

VAŽNO!

Čistači šume, šikare i šišači mogu ako se koriste nepravilno ili nepažljivo biti opasni alati, koji pak mogu nanijeti ozbiljne, pa čak i fatalne ozljede korisnika ili drugih osoba. Izuzetno je važno pročitati i shvatiti sadržaj ovih uputstva.

Pri svakoj upotrebi stroja će se samo propisana osobna zaštitna oprema upotrijebiti. Osobna zaštitna oprema ne eliminiše rizik na ozljedu ali smanjuje posljedice ako se ozljeda dogodi. Zamolite prodavača motornih pila da vam pomogne izabrati opremu.



UPOZORENJE! Uvijek budite pozorni u zapažanju znakova upozorenja ili dovike kada se rabi zaštita sluha. Uvijek uklonite zaštitu sluha čim zaustavite motor.

KACIGA

Zaštitnu kacigu gdje postoji opasnost od padajućih predmeta

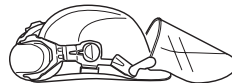

ZAŠTITA SLUHA

Treba koristiti zaštitu sluha koja pruža dovoljno smanjenje buke.



ZAŠTITA VIDA

Odobrena zaštita vida se uvijek mora uporabiti. Pri rabljenju vizira istovremeno se mora rabiti odobrene zaštitne naočale. Odobrene zaštitne naočale su takve koje ispunjavaju standard ANSI Z87.1 za SAD ili EN 166 za EU-države.



RUKAVICE

Kada je potrebno, uvijek nosite rukavice, na pr. pri namještanju rezne opreme.



ČIZME

Nosite čizme sa čeličnim kapicama i neklizajućim potplatima.



ODJEĆA

Nosite odjeću načinjenu od čvrstih vlakana i izbjegavajte opuštenu odjeću koja može zapeti na grane i grmove. Uvijek nosite čvrste duge hlače. Ne nosite nakit, kratke hlače ili sandale i ne hodajte bos. Učvrstite kosu tako da je iznad ramena.

OPĆENITA PRAVILA ZA SIGURNOST NA RADU

PRIBOR ZA PRVU POMOĆ

Uvijek imajte kutiju za prvu pomoć pri ruci.



Sigurnosna oprema stroja

Ovaj odjeljak objašnjava razne sigurnosne mjere stroja, kako one rade i što trebate uraditi kako biste mogli vršiti osnovni pregled i održavanje koji su potrebni da bi pila radila sigurno. Pogledajte poglavlje Što je što?, da biste vidjeli gdje se ti djelovi nalaze na Vašem stroju.

Životni vijek stroja se može skratiti a opasnost od nezgoda povećati ako se održavanje stroja ne vrši na pravi način i ako se opravke ne vrše stručno. Ako trebate dodatna obavještenja, potražite savjet kod najbliže radionice za popravke.

VAŽNO! Specijalan tečaj je potreban za servisiranje i popravak stroja. To se naročito odnosi na sigurnosnu opremu stroja. Ukoliko Vaš stroj ne prođe na kojem od dolje opisanih provjera, odnesite ga svom serviseru. Kada kupite neki od naših proizvoda mi Vam jamčimo mogućnost profesionalnog popravka i servisa. Ukoliko prodavač koji Vam je prodao stroj nije zadužen i za servisiranje, pitajte ga za adresu najbližeg serviseru.



UPOZORENJE! Nikada nemojte upotrijebiti stroj sa neispravnom sigurnosnom opremom. Vršite provjere i održavajte stroj prema uputama opisanim u ovom odlomku. Ukoliko Vaš stroj ne prođe na kojoj od ovih provjera, obratite se Vašem serviseru radi opravke.

Gumb za gas

Gumb za gas je napravljen tako da spriječi neplanirani rad kontrole gasa. Kada pritisnete gumb (A) (kada uhvatite ručku) oslobodit će se okidač (B). Kada otpustite ručku, okidač gasa i gumb gasa će se vratiti na svoje prijašnje položaje. Ta akcija je kontrolirana s dvije odvojene povratne opruge. To znači da je kontrola gasa automatski zaključana na prazan hod.

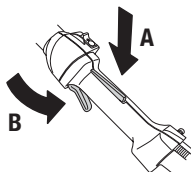

Provjerite da li je kontrola gasa stavljena na prazan hod prije nego otpustite gumb za gas.

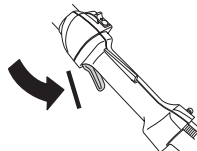

Pritisnite gumb za gas i provjerite da li se vratio u svoj prvobitni položaj nakon što ste ga otpustili.

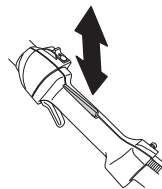

Provjerite da li se kontrola gasa i gumb gasa kreću neometano i da li povratne opruge rade ispravno.

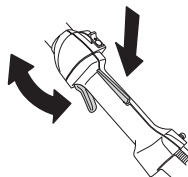

Vidi uputstva pod rubrikom Pokretanje. Pokrenite stroj i dajte pun gas. Otpustite gas i provjerite da li se rezna oprema zaustavlja i ostaje nepomična. Ukoliko se rezna oprema pomiče, a gas je nepritisnut, provjerite podešenost rasplinjača. Vidi uputstva pod rubrikom Održavanje.

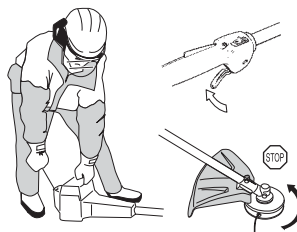

Glavni prekidač

Koristite glavni prekidač da biste isključili motor.

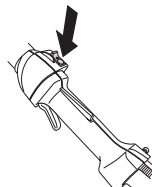

Upalite motor i provjerite da li se motor zaustavlja kada pritisnete glavni prekidač u stop položaj.

OPĆENITA PRAVILA ZA SIGURNOST NA RADU

Štitnik rezne opreme

Štitnik rezne opreme sprječava odbacivanje predmeta prema korisniku i sprječava slučajan dodir korisnika s reznom opremom.

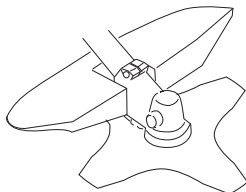

Provjerite da štitnik nije oštećen i da nema napuklina. Zamijenite štitnik ako je bio izložen udarcima ili ako ima napuklina.

Uvijek koristite preporučeni štitnik za specifičnu reznu opremu. Vidi poglavlje Tehnički podaci.



UPOZORENJE! Nikad ne upotrebljavajte reznu opremu bez da je namješten odobreni štitnik. Vidi poglavlje Tehnički podaci. Ukoliko je namješten krivi ili oštećeni štitnik, postoji velika opasnost od ozljede.

Sistem za smanjivanje vibracija

Vaš stroj je opremljen sa sistemom za smanjivanje vibracija čija je svrha da umanjí vibracije i olakša rad.

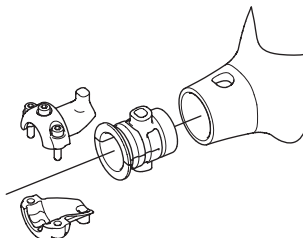
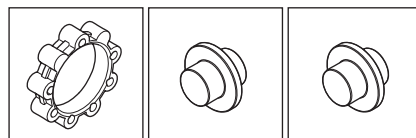
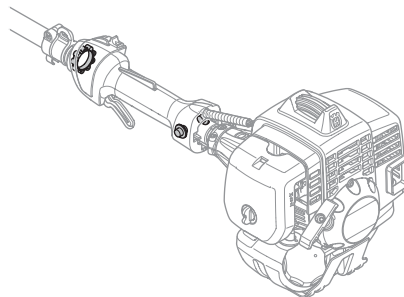

Uporaba neispravno namotanog flaksa ili nenaoštrene, nepravilne rezne opreme (pogrešna vrsta ili neispravno turpjanje, vidi uputstva pod rubrikom Oštrenje noža) povećava razinu vibracija.

Strojev sistem za smanjivanje vibracija, smanjuje vibracije koje se od motora i lanca kreću prema ručkama stroja.

Redovno provjeravajte da li su se pojavile pukotine ili nepravilnosti na napravi za smanjivanje vibracija. Provjerite amortizere radi mogućih oštećenja ili iskrivljenja.



UPOZORENJE! Dulja izloženost vibracijama može prouzročiti ozljede živaca ili krvnih žila ljudima s cirkulatornim problemima. Potražite liječničku pomoć ukoliko osjetite fizičke simptome koji mogu upućivati na preizloženosť vibracijama. Primjeri takvih simptoma su umrtvljenost, nedostatak osjećaja, "šakljanje", "trnci", bol, manjak ili smanjena snaga, promjene u boji kože. Ovi simptomi se uglavnom pojavljuju u prstima, rukama ili zglobovima. Opasnost se može povećati pri niskim temperaturama.

OPĆENITA PRAVILA ZA SIGURNOST NA RADU

Prigušivač

Prigušivač je napravljen tako da smanji buku na minimum i da udalji ispušne pare od korskika. Ispušni lonac, opremljen katalizatorom, namijenjen je smanjenju štetnih ispušnih plinova.

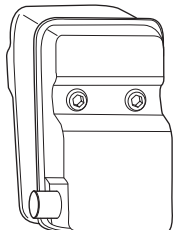

Nikada nemojte koristiti stroj sa neispravnim prigušivačem.

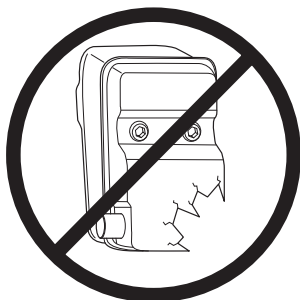

Redovno provjeravajte da li je prigušivač sigurno pričvršćen na stroju.

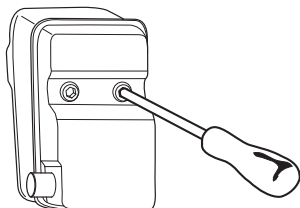

Ukoliko je prigušivač na Vašem stroju opremljen sa mrežicom za sprečavanje iskre, mora se mrežica redovno čistiti. Začepljena mrežica će uzrokovati pregrijavanje motora što može izazvati ozbiljan kvar motora.



UPOZORENJE! Ispušni lonac sa katalizatorom prilikom uporabe postane izuzetno vruć. Ovo važi i prilikom praznog hoda. Dotaknuće može izazvati ozljede opeknuća kože. Budite oprezni što se tiče rizika od vatre!



UPOZORENJE! Unutarnjost ispušnog lonca sadrži kemikalije koje mogu biti kancerogene. Izbjegavajte dodir elementima u slučaju oštećenog ispušnog lonca.



UPOZORENJE! Imajte na umu da: Ispušne pare iz motora su vruće i mogu sadržavati iskre koje mogu izazvati požar. Nikada nemojte upaliti stroj u zatvorenoj prostoriji ili blizu zapaljivog materijala!

Pričvrсна matica

Za neku vrstu rezne opreme se koristi sigurnosna matica za pričvršćivanje.

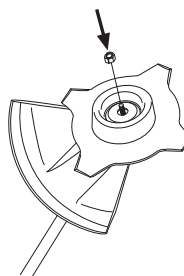

Prilikom sastavljanja, zategnite maticu u smjeru suprotnom od smjera okretanja rezne opreme. Prilikom rastavljanja, otpustite maticu okretanjem u smjeru okretanja rezne opreme. (OBAVIJEST! Matica je lijevi navoj.) Zategnite maticu zateznim ključem.

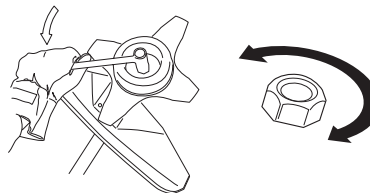

Zaštitna gumbica matice se ne smije toliko istrošiti da maticu možete okrenuti rukom. Matica mora izdržati barem 1,5 Nm. Maticu treba zamijeniti nakon otprilike 10 zatezanja i odvijanja.

OPĆENITA PRAVILA ZA SIGURNOST NA RADU

Oprema za rezanje

Ovo poglavlje opisuje kako da odaberete i održavate vašu opremu za rezanje kako biste:

- Smanjili strojevu opasnost od trzaja.
- Omogućili maksimalno rezanje.
- Produžili trajanje opreme za rezanje.

VAŽNO!

Koristite samo preporučenu reznu opremu i štitnike! Vidi poglavlje Tehnički podaci.

Vidi uputstva rezne opreme o promjeni flaksa za ispravno namatanje i pravilnu debljinu flaksa.

Održavajte zube noža pravilno naoštrenima! Slijedite naše preporuke. Također vidi uputstva na kutiji noža.



UPOZORENJE! Uvijek isključite motor prije početka rada na bilo kojem dijelu rezne opreme. Ona se nastavlja pomicati čak i nakon otpuštanja gasa. Budite sigurni da se rezna oprema u potpunosti zaustavila i uklonite kapu svjećice prije početka rada na njemu.



UPOZORENJE! Neispravna ili loše podešena rezna oprema, povećava opasnost od povratnog udarca.

Oprema za rezanje

Pila i nož za travu su namjenjeni šišanju debele trave.

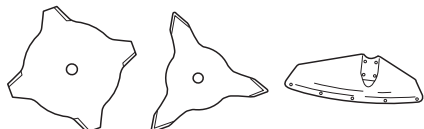

Glava s flaksom je namjenjena šišanju trave.



Osnovna pravila



Koristite samo preporučenu reznu opremu i štitnike! Vidi poglavlje Tehnički podaci.

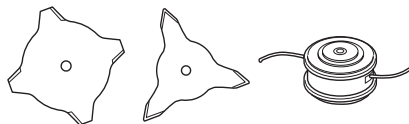

Održavajte zube noža dobro i pravilno naoštrenima! Slijedite naša uputstva i preporučeni način oštrenja. Neispravno naoštren ili oštećen nož povećava opasnost od nesreće.

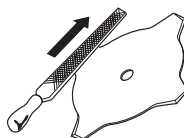

Provjerite reznu opremu radi oštećenja ili napuklina. Oštećena rezna oprema mora biti odmah zamjenjena.

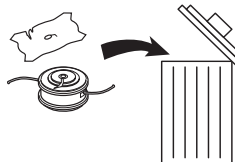

Oštrenje noža i kružne pile za travu



- Provjerite na kutiji rezne opreme način ispravnog oštrenja. Pilu i nož naoštrite plosnatom turpijom.
- Sve bridove jednako naoštrite radi ravnotežom noževa.

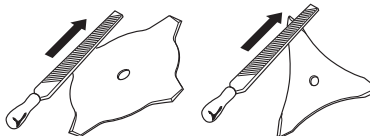

UPOZORENJE! Uvijek bacite iskrivljene, oštećene, napuknute ili na bilo koji način promjenjene noževe. Nikada ne pokušavajte ispraviti iskrivljene noževe. Koristite samo izvorne i preporučene noževe.

OPĆENITA PRAVILA ZA SIGURNOST NA RADU

Glava trimera

VAŽNO!

Uvijek čvrsto i ravnomjerno namatajte flaks na špulu, jer ćete u suprotnom povećati vibracije reznog dijela.

- Koristite samo preporučenu glavu s flaksom i flaks. Preporučena oprema je ispitana od proizvođača i odgovara određenoj veličini motora. To je posebno važno pri uporabi automatskih glava. Koristite samo preporučenu reznu opremu. Vidi poglavlje Tehnički podaci.

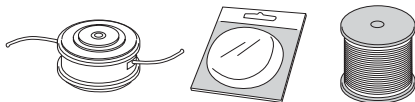

- Općenito, manji strojevi zahtjevaju i manje glave i obrnuto. To je zato što pri košnji flaksom, motor mora vrtiti flaks i ujedno se suprotstavljati otporu koji pruža trava pri šišanju.
- Duljina flaksa je također važna. Dulji flaks zahtjeva jači motor od kraćeg flaksa iste debljine.
- Provjerite da je nožić na štitniku flaksa netaknut. Njime se flaks ograničava na dopuštenu duljinu.
- Da bi produžili vijek trajanja flaksa, namočite ga u vodi par dana. To će učiniti flaks tvrdim i trajnijim.

SASTAVLJANJE

Namještanje J-ručke



- Namjestite ručku na pogonsku cijev. Pripazite da ručka bude namještena ispod strelica na pogonskoj cijevi.

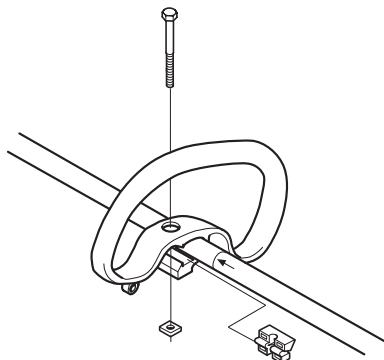

- Gurni limeni razmak u zasjek loop okrugle ručke.
- Pričvrstite maticu i vijak. Nemojte prejako zatezati.
- J-ručka se namjesti na loop okruglu ručku sa tri vijka prema slici.

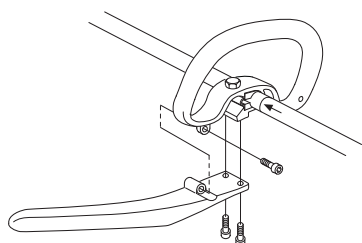

- Sada izvršite fino podešavanje tako da trimer daje udoban položaj za rad. Zategnite vijak/ručku.

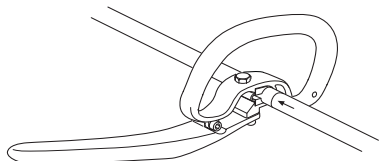

UPOZORENJE! Kod namještanja J-ručke, smiju se jedino koristiti pile i noževi za travu ili glava trimera/plastični noževi. Kružna pila se ne smije nikada koristiti zajedno sa J-ručkom.

Namještanje rezne opreme



UPOZORENJE!

Vrlo je važno da pri sastavljanju, pogonska podloška ispravno zahvati reznu opremu točno u središtu. Neispravno namještena rezna oprema može prouzročiti ozbiljne ozljede.

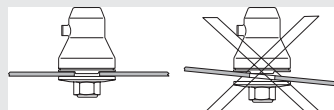

UPOZORENJE! Nikad ne upotrebljavajte reznu opremu bez da je namješten odobreni štitnik. Vidi poglavlje Tehnički podaci. Ukoliko je namješten krivi ili oštećeni štitnik, postoji velika opasnost od ozljede.

VAŽNO! Da bi koristili nož za travu ili kružnu pilu, stroj mora biti opremljen odgovarajućim ručkama, štitnikom i naramenicama.

Namještanje štitnika, noža za travu i kružne pile



- Namjestite štitnik pile/kombinirani štitnik (A) na osovinu i osigurajte ga jednim vijkom (L). PAŽNJA! Koristite samo preporučeni štitnik noža. Pogledajte poglavlje Tehnički podaci.

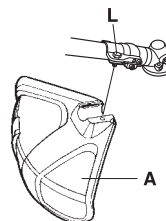
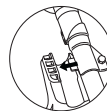

- Namjestite pogonsku podlošku (B) na osovinu.
- Okrećite osovinu dok se rupa na podloški ne poravna s rupom na pužnom zglobu.
- Umetnite polugu za blokiranje (C) kroz rupu i blokirajte osovinu.
- Postavite nož (D), podlošku noža (E) i potpurnu podlošku (F) na osovinu.
- Namjestite maticu (G). Maticu dobro zategnite, momentom od 35–50 Nm (3,5–5 kpm). Uporabite ključ koji ste dobili uz stroj. Držite ručku ključa što bliže štitniku.

SASTAVLJANJE

Matica se zateže u smjeru suprotnom od smjera okretanja noža (PAŽNJA! lijevi navoj).

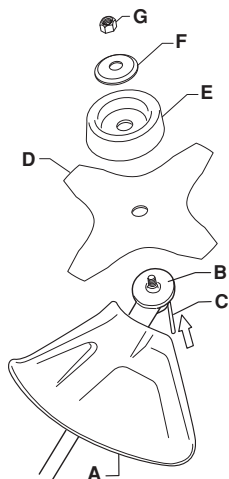

Namještanje štitnika trimera i glave trimera



- Namjestite štitnik (A) namijenjen uporabi s flaksom. Štitnik trimera/kombinirani štitnik namjestite na osovinu i osigurajte sa jednim vijkom (L).

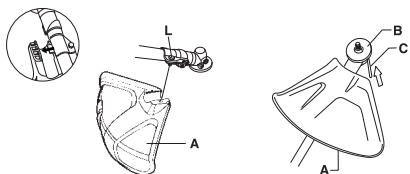

- Namjestite pogonsku podlošku (B) na osovinu.
- Okrećite osovinu dok se rupa na podloški ne poravnava s rupom na pužnom zglobu.
- Umetnite polugu za blokiranje (C) kroz rupu i blokirajte osovinu.
- Napravite navoj na glavi trimera/plastičnim noževima (H) protiv pravca okretaja.

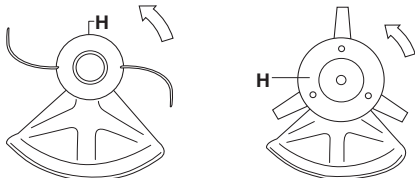

- Da bi skinuli glavu, ponovite postupak obrnutim redoslijedom.

Namještanje prijenosnog štitnika



- Umetnite nož u prijenosni štitnik (A).
- Pritisnite dva učvršćivača (B) u otvore (C) da biste učvrstili prijenosni štitnik.

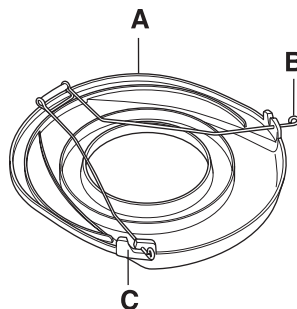

RUKOVANJE GORIVOM

Sigurnost pri rukovanju s gorivom

Nikada nemojte paliti stroj ako:

- 1 Ukoliko ste prolili gorivo po njemu. Obrišite to što je proliveno i dopustite da ostatak ispari.
- 2 Ukoliko ste prolili gorivo po sebi ili po Vašoj odjeći, promijenite odjeću. Operite dijelove tijela koji su bili u dodiru sa gorivom. Uporabi sapun i vodu.
- 3 Ukoliko curi gorivo iz stroja. Redovno provjeravajte da li curi iz čepa za gorivo i cijevi za gorivo.

Prijevoz i skladištenje

- Skladištite i prevozite stroj i gorivo tako da bilo kakvo curenje ili isparavanje goriva ne dođe u dodir s iskrama ili otvorenim plamenom. Na primjer, elektromotorima, prekidačima, grijačima i sl.
- Kada skladištite i prevozite gorivo, koristite samo odobrene spremnike za gorivo.
- Kada skladištite stroj na dulje vrijeme, ispraznite spremnik. Provjerite kod lokalne benzinske crpke kako odložiti višak goriva.
- Pripazite da je stroj dobro očišćen i da je potpuno servisiranje izvršeno prije dugotrajnog skladištenja.
- Prijevozni štitnik rezne opreme uvijek mora biti namješten prilikom prijevoza ili skladištenja.
- Osigurajte stroj tijekom transporta.
- Kako biste spriječili slučajno pokretanje motora, kapica svijećice treba uvijek biti uklonjena prilikom dugotrajne pohrane stroja, ukoliko isti nije pod strogim nadzorom, kao i prilikom servisiranja.



UPOZORENJE! Budite jako oprezni pri rukovanju gorivom. Imajte na umu opasnost od vatre, eksplozije i udisanja ispušnih plinova.

Gorivo

PAŽNJA! Stroj je opremljen sa dvotaktnim motorom i uvijek se mora koristiti mješavina benzina i ulja za dvotaktne motore. Važno je da dobro odmjerite količinu ulja koja treba biti pomiješana kako biste osigurali ispravnu mješavinu. Pri miješanju manjih količina goriva, čak i manje greške mogu znatno utjecati na odnos mješavine.



UPOZORENJE! Gorivo i pare goriva su visoko zapaljivi te mogu izazvati ozbiljne ozlijede u slučaju inhalacije ili kontakta s kožom. Iz tog razloga pažljivo rukujete gorivom i budite sigurni da postoji odgovarajuća ventilacija.

Benzin



PAŽNJA! Uvijek koristite kvalitetnu mješavinu benzina/ulja od najmanje 90 oktana (RON). Kada stroj raspolaže s katalitičkim pretvaračem (pogledajte odjeljak Tehničke karakteristike), uvijek koristite kvalitetnu mješavinu bezolovnog benzina/ulja. Olovni benzin će uništiti katalitički pretvarač.

gdje postoji gorivo koje štedi okoliš, tkz. Akilatni benzin, takav se treba rabiti.



- Najniži preporučeni broj oktana je 90 (RON). Ako motor pokrećete na nižem stupnju oktana od 90, može doći do "kuckanja". To će dovesti do povećanja temperature motora, te ozbiljnih oštećenja motora.
- Kada stalno radite velikim brojem okretaja, preporučuje se viši oktanski broj.

Dvotaktno ulje

- Za optimalne rezultate koristite HUSQVARNA ulje za dvotaktne motore, koje je posebno proizvedeno za naše dvotaktne motore sa zračnim hlađenjem.
- Nikada ne koristite ulje za dvotaktne motore za vanjske motore s vodenim hlađenjem, koje se ponekad naziva ulje za vanjske motore (ili TCW).
- Nikada nemojte koristiti ulje za četverotaktne motore.
- Niska kakvoća ulja ili prebogata mješavina ulja/goriva može ugroziti funkciju katalitičkog pretvarača i umanjiti njegov radni vijek.
- Omjer mješanja
1:50 (2%) HUSQVARNA uljem za dvotaktne motore.
1:50 (2%) s drugim uljima namijenjenim za dvotaktne motore sa zračnim hlađenjem klasificirane za JASO FC/ISO EGC.

Benzin, lit.	Dvotaktno ulje, lit.
	2% (1:50)
5	0,10
10	0,20
15	0,30
20	0,40

UKLOVANJE GORIVOM

Mješanje

- Uvijek mješajte benzin i ulje u čistoj posudi namjenjenoj za gorivo.
- Uvijek počnite tako da prvo natočite pola količine benzina kojeg namjeravate koristiti. Nakon toga dodajte cijelu količinu ulja. Promiješajte (protresite) mješavinu. Dodajte preostali benzin.
- Dobro promiješajte (protresite) mješavinu goriva prije uljevanja u spremište za gorivo na stroju.

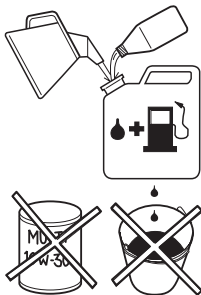

- Nikada nemojte miješati više od mjesečne potrošnje goriva.
- Ukoliko stroj ne bude bio korišten duže vrijeme, spremište za gorivo bi trebalo isprazniti i očistiti.



UPOZORENJE! Katalizatorski prigušivač postane veoma vreo prilikom upotrebe kao i nakon zaustavljanja. Ovo važi i prilikom vožnje praznog hoda. Upoznaj se s opasnošću od požara naročito u prilikom rabljenja u blizini zapaljivih tvari ili pare.

Punjenje goriva



UPOZORENJE! Slijedeće mjere opreznosti smanjit će opasnost od požara:

Nemojte pušiti i ne stavljajte tople predmete u blizinu goriva.

Uvijek isključite motor prije punjenja.

Zaustavite motor i pustite ga da se ohladi nekoliko minuta prije ponovnog punjenja.

Pri punjenju goriva polako otvorite poklopac na spremištu za gorivo tako da se pritisak, ukoliko ga ima, polako smanji.

Pažljivo zavrnite poklopac za spremište za gorivo nakon punjenja.

Prije paljenja stroja uvijek ga odmaknite od područja gdje ste ga napunili gorivom.

- Koristite spremnik goriva s protupreljivnim ventilom.
- Očistite oko poklopca spremnika. Prijavština u spremniku ometa rad.
- Osigurajte da je gorivo dobro pomiješano trešnjom spremnika prije punjenja stroja.

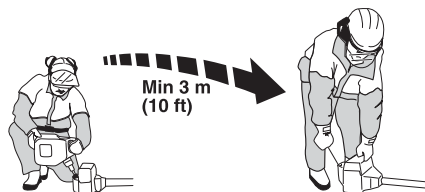

UKLJUČIVANJE I ISKLJUČIVANJE

Provjera prije pokretanja



- Nikad ne koristite stroj bez štitnika ili sa oštećenim štitnikom.
- Svi poklopci moraju biti ispravno namješteni i besprijekorni prije pokretanja stroja.
- Provjerite da nož nema napuklina na donjem dijelu zuba ili oko središta noža. Najčešći razlog zašto dolazi do tih napuklina je taj što se, pri oštrenju, stvaraju oštri kutevi ili rad s tupim nožem. Bacite nož na kojem su se stvorile takve napukline.

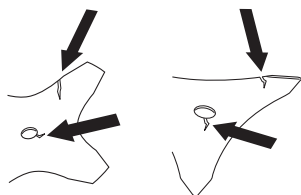

- Provjerite da potporna podloška nije napukla zbog zamora materijala ili zbog prezategnutosi. Bacite podlošku ukoliko je oštećena.

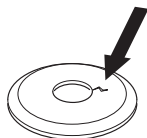

- Provjerite da matica nije izgubila pričvršno svojstvo. Matica bi morala držati 1,5 Nm. Zatežite ju na 35–50 Nm.



- Provjerite da štitnik pile nije oštećen ili napuknut. Zamijenite štitnik pile ukoliko je oštećen.

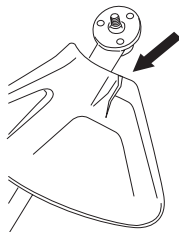

- Provjerite glavu trimera s flaksom i njen štitnik da nisu oštećeni. Zamijenite glavu ili štitnik ukoliko su oštećeni.

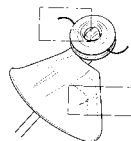

Uključivanje i isključivanje



UPOZORENJE! Poklopac zvona spojke mora biti namješten prije pokretanja stroja, inače bi se spojka mogla otpustiti i prouzročiti ozljedu.

Prije paljenja stroja uvijek ga odmaknite od područja gdje ste ga napunili gorivom. Postavite stroj na ravnu podlogu. Provjerite da rezna oprema ne dodiruje nijedan predmet.

Provjerite da nema neovlaštenih osoba u blizini radnog područja, jer postoji opasnost od ozbiljnih ozljeda. Rastojanje sigurnosti je 15 metara.

Paljenje



Paljenje: Postavite stop prekidač u startni položaj.

Pumpica za gorivo: Pritisnite pumpicu za gorivo dok gorivo ne ispunji pumpicu. Pumpica ne mora biti potpuno ispunjena.

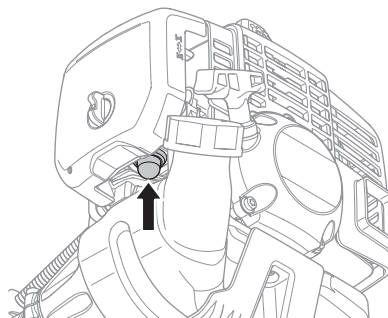

UKLJUČIVANJE I ISKLJUČIVANJE

Čok: Namjestite kontrolu čoka u čok poziciju.

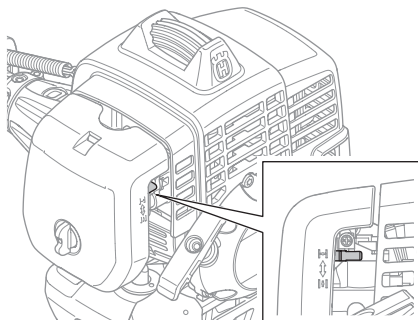

UPOZORENJE! Kada pokrećete motor s uključenim čokom ili čokom u početnom položaju, rezna oprema se odmah počinje micati.

Pritisnite lijevom rukom tijelo stroja na tlo (OBAVIJEST! Ne koristite nogu!). Primite startnu ručicu desnom rukom i polako povucite startno uže dok ne osjetite malo otpora, (zahvatač uhvati kotur startera) zatim naglo povucite uže. **Nikad ne omotavajte startno uže oko šake.**

Kada se motor pokrene odmah vratite polugu čoka i ponovite dok motor ne počne raditi.

PAŽNJA! Nemojte ispustiti ručicu za paljenje nakon što ste je potpuno izvukli van jer to može oštetiti stroj.



PAŽNJA! Izbjegavajte postavljanje dijelova tijela u označeni prostor. Kontakt može prouzročiti opekline na koži ili strujni

udar u slučaju oštećenja lulice svjeće. Uvijek koristite rukavice. Ne koristite stroj s oštećenom lulicom svjeće.

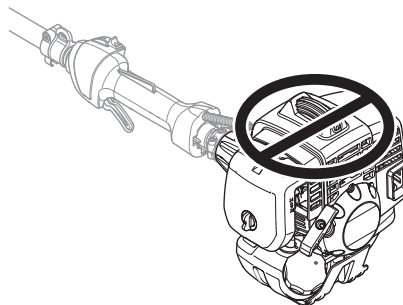

Isključivanje



Motor se isključuje tako da se ugasi paljenje.

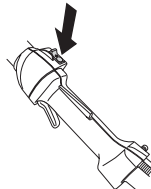

PRINCIP RADA

Općenite upute za rad

VAŽNO!

Ovo poglavlje pokriva osnovne sigurnosne preduvjete pri radu sa čistilicom i trimerom.

Ukoliko dođete u situaciju gdje niste sigurni što napraviti, upitajte stručnjaka. Stupite u dodir s zastupnikom ili servisierom.

Izbjegavajte sav posao za kojeg smatrate da niste u mogućnosti izvršiti.

Prije uporabe, naučite razliku između čišćenja šume, šikare i šišanja trave.

Osnovna pravila sigurnosti



1 Pogledajte okolinu:

- Da biste osigurali da ljudi, životinje ili predmeti ne ometaju vašu kontrolu nad strojem.
 - Da bi bili sigurni da ljudi, životinje i ostalo rizikuje doći u dodir s reznom opremom ili predmetima koji mogu biti odbačeni reznom opremom.
 - **PAŽNJA!** Nikada ne koristite stroj bez mogućnosti zvanja u pomoć u slučaju nesreće.
- 2 Provjerite radno područje. Uklonite sve slobodne objekte, kao što je kamenje, razbijeno staklo, čavli, čelična žica, konopac, i sl. koji bi mogli biti izbačeni ili omotani oko reznog nastavka.
- 3 Nemojte koristiti pilu po lošem vremenu, kao na primjer po gustoj magli, pljuskju, jakom vjetru, izrazitoj hladnoći itd. Rad po hladnom vremenu je zamoran i često donosi dodatne opasnosti, kao naprimjer poledicu, a može utjecati i na pravac padanja drveta i slično.
- 4 Obratite pažnju na sigurno kretanje i stajanje. Provjerite područje oko Vas da nema nekih prepreka (korjenje, kamenje, grane, rupe i slično) prilikom bočnog premještanja. Budite izuzetno oprezni pri radu na kosini.



5 Održavajte ravnotežu i stabilan položaj nogu.

6 Uvijek držite stroj s obje ruke. Stroj držite s desne strane tijela.



7 Rezni nastavak držite ispod razine struka.

8 Motor mora biti isključen prilikom premještanja. Kada prenosite stroj na dalje udaljenosti namjestite štitnik rezne opreme.

9 Nikada ne ostavljajte stroj s uključenim motorom ukoliko se udaljujete.



UPOZORENJE! Niti rukovatelj stroja niti bilo koja druga osoba ne smiju pokušati ukloniti predmet koji se obrađuje (reže) dok je motor u pogonu ili dok se oštrica okreće, jer može doći do ozbiljnog ozljeđivanja.

Zaustavite motor i oštricu prije nego uklonite materijal koji se omotao oko osovine oštrice. U protivnom, može doći do ozljeda. Tijekom i jedno vrijeme poslije uporabe pužni zglobovi mogu biti vrući. Opasnost od opekline pri dodiru postoji.



UPOZORENJE! Pazite na izbačene predmete. Uvijek nosite odgovarajuću zaštitu za oči. Nikada se ne naginjite preko štitnika oštrice. Kamenje i otpadci mogu upasti u oči i prouzročiti sljepoću ili ozbiljne ozljeđivanje.

Držite neovlaštene osobe na ostojanju. Djeca, životinje, promatrači i pomagači moraju biti udaljeni barem 15 m. Odmah zaustavite stroj ukoliko se netko približi. Nikada se nemojte okrenuti sa strojem bez da prvo provjerite da nikoga nema unutar zone sigurnosti.

PRINCIP RADA

Osnovna tehnika či šćenja

Uvijek otpustite gas u prazni hod nakon svakog rezanja. Dulji periodi rada punim gasom bez opterećenja motora može dovesti do ozbiljnog oštećenja motora.



UPOZORENJE! Ponekad se pokošena trava ili grane sakupe u štitniku i reznoj opremi. Uvijek isključite motor prije či šćenja.



UPOZORENJE! Strojevi s noževima za pilu ili noževima za travu mogu biti snažno odbačeni u stranu kada nož dođe u kontakt s učvršćenim predmetom. To je poznato kao povratni udar. Povratni udar može biti toliko snažan da odbaci stroj i/ili operatera u bilo kojem smjeru te eventualno rezultira gubitkom nadzora nad strojem. Do povratnog udara može doći bez upozorenja u slučaju nailaska stroja na prepreku, zatajenja ili zaplitanja stroja. Do povratnog udara češće dolazi u područjima u kojima materijal koji se reže nije lako vidljiv.

Izbjegavajte rad gornjom desnom četvrtinom između 12 i 3 sata. Od brzine okretaja oštrice može doći do odbačaja baš u ovom području postavljanja oštrice, kada je postavljanje na masivna debla.

Čišćenje trave sa kružnom pilom



- Kružne pile i noževi za travu se ne smiju rabiti za stabiljke nalik drva.
- Za sve vrste visoke ili čvrste trave se rabi kružna pila
- Trava se kosi širokim pokretima postrance, s desna nalijevo, dok je pokret od lijeva nadesno, povratni pokret. Neka pila kosi lijevom stranom (između 8 i 12 sati).

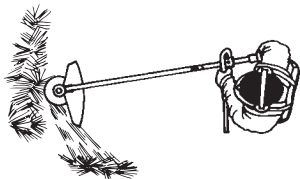

- Ukoliko nagnete pilu nalijevo, pri košnjoj trave će se trava slagati u redove, što olakšava sakupljanje, na pr. pri grabljanju.
- Pokušajte raditi ritmično. Stanite čvrsto raširenih nogu. Pomaknite se naprijed nakon povratnog pokreta i ponovo čvrsto stanite.
- Neka podloška noža nježno dodiruje tlo. Njena namjena je sprječavanje zabijanja pile u tlo.

- Smanjite opasnost od obavljanja pokošenog materijala oko pile, slijedeći ova pravila:

1 Uvijek radite punim gasom.

2 Izbjegavajte prethodno pokošeni materijal prilikom daljnje košnje.

- Zaustavite motor, zatim skinite naramenice i smjestite stroj na tlo prije početka sakupljanja pokošenog materijala.

Čišćenje trave glavom s flaksom



Čišćenje

- Držite glavu tik iznad tla pod kutem. Kraj flaksa je taj koji vrši sav posao. Dopustite flaksu da radi svojim tempom. Ne pritišćite flaks u područja koja trebate pokositi.

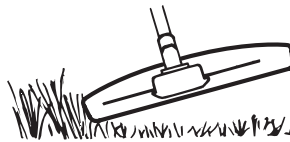

- Flaks može lako ukloniti svu travu i raslinje uz zidove, ograde, drveća i sl., ipak, isto tako možete oštetiti njezinju koru stabla i grmlja i oštetiti boju na ogradama.
- Smanjite opasnost oštećivanja bilja, kraćenjem flaksa na 10-12 cm i smanjenjem gasa.

Čišćenje

- Tehnika či šćenja uklanja svu neželjenu vegetaciju. Držite glavu trimera tik iznad tla i nagnite ju. Dopustite flaksu da udara po tlu oko drveća, stupova, kipova i sl. **OBAVIJEST!** Ova tehnika rada povećava potrošnju flaksa.

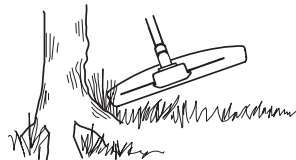

- Flaks se brže troši i mora ga se češće namatati kada radite oko kamenja, cigle, betona, metalnih ograda i sl. nego kada dolazi u dodir s drvećem i drvenim ogradama.
- Kada ši šate i čistite koristite slabiji gas od punog tako da flaks traje dulje i smanji trošenje glave s flaksom.

PRINCIP RADA

Šišanje



- Šišač je idealan stroj za košnju trave na mjestima koje ne možete doseći običnim kosilicama. Držite flaks paralelnim tlu dok kosite. Izbjegavajte guranje glave u tlo jer tako možete oštetiti travnjak i alat.

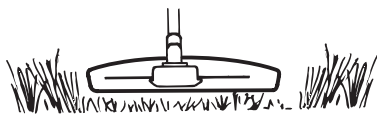

- Ne dopustite neprekidno udaranje glave o tlo tijekom normalnog rada. Neprestani kontakt može oštetiti glavu trimera.

Metenje

- Učinak okrećućeg flaksa se može koristiti za brzo i lako čišćenje. Držite flaks iznad i paralelno s područjem kojeg čistite i pomičite stroj lijevo desno.

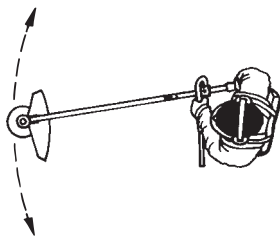

- Kada čistite i metete, koristite pun gas za najbolje učinke.

ODRŽAVANJE

Rasplinjač

Prilagođavanje brzine okretaja u praznom hodu (T)

Provjerite je li filter zraka čist. Kada je broj okretaja u praznom hodu ispravno namješten, rezna oprema ne bi se smjela vrtjeti. Ako je potrebna ponovna prilagodba, dok je motor pokrenut zatvorite (okrenite udesno) T vijak za podešavanje praznog hoda dok se rezna oprema ne počne vrtjeti. Otvorite vijak (okrenite ga ulijevo) dok se rezna oprema ne zaustavi. Prazan hod je ispravno namješten tek kada motor radi ujednačeno u svakom položaju te kada postoji jasna granična brzina pri kojoj se rezna oprema počinje vrtjeti.

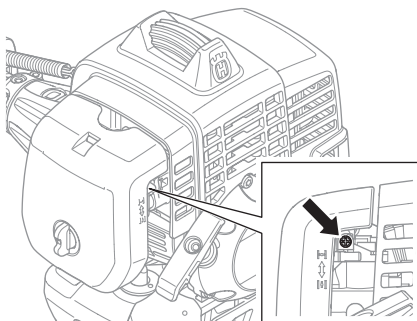

UPOZORENJE! Ukoliko se ne može podesiti broj okretaja u praznom hodu tako da se rezna oprema zaustavi, stupite u dodir sa serviserom. Ne koristite stroj ukoliko nije pravilno podešen ili popravljen.

Filter za zrak

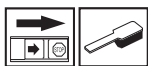

Filter za zrak mora redovno biti očišćen od prašine i prljavštine kako bi se izbjeglo sljedeće:

- Smetnje rasplinjača
- Poteškoće paljenja
- Smanjenje snage motora
- Nepotrebno trošenje dijelova motora

- Pretjerana potrošnja goriva

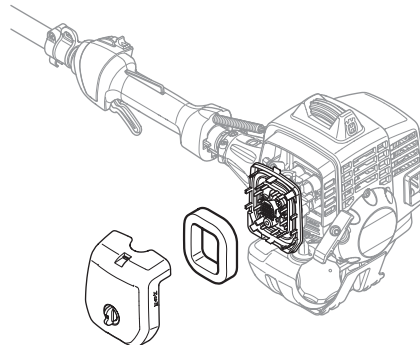

Čistite filter nakon svakih 25 radnih sati ili češće ukoliko su radni uvjeti izuzetno prašnjava.

Čišćenje filtera zraka

Uklonite poklopac filtera zraka i uklonite filter. Operite ga u toploj sapunici. Provjerite da je filter suh prije ponovnog vraćanja u stroj.

Filter za zrak, kojeg se koristilo neko vrijeme ne može biti potpuno očišćen. Zato ga treba zamijeniti s novim u određenim vremenskim razmacima. **Oštećeni filter za zrak treba uvijek zamijeniti.**

Filter za gorivo

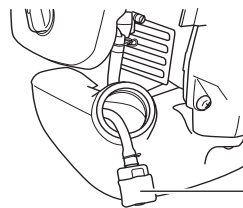

- 1 Filter za gorivo

Kad dovod goriva u motor oslabi, provjerite da nisu blokirani čep za gorivo i filter za gorivo.

ODRŽAVANJE

Pužni zglob



Pužni zglob je napunjen dovoljnom količinom masti u tvornici. Ipak, prije uporabe stroja, provjerite dali je zglob pun do 3/4. Koristite posebnu HUSQVARNA mast.

Inače, mast ne treba mijenjati osim kada se pužni zglob popravlja.

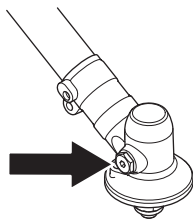

Svjećica



Slijedeće pojave utječu na stanje svjećice:

- Neispravno podešen rasplinjač.
- Nepravno mješanje ulje s gorivom (previše ili pogrešno ulje).
- Priljav filter za zrak.

Ovi čimbenici mogu stvoriti naslage na elektrodama svjećice što može izazvati teškoće kod rada i paljenja.

Ukoliko je učinak stroja nizak, teško ga je upaliti i loše radi pri praznom hodu, uvijek prvo provjerite svjećicu. Ukoliko je svjećica prljava, očistite je i provjerite razmak između elektroda. Ponovno ga podesite ako je potrebno. Ispravni razmak je 0,9–1,0 mm. Svjećicu treba zamijeniti nakon jedno mjesec dana rada ili ranije ako su elektrode jako trule.

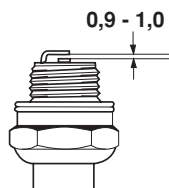

PAŽNJA! Uvijek koristite preporučenu vrstu svjećice. Kriva svjećica može ozbiljno oštetiti klip/cilindar. Nadgledajte da svjećica ima tkz. štitnik protiv radio valova.

ODRŽAVANJE

Raspored održavanja

Slijedi popis radnji koje je potrebno provesti prilikom održavanja stroja. Većina radnji opisana je u odjeljku Održavanje. Korisnik smije obavljati postupke održavanja i servisiranja opisane isključivo u ovom priručniku. Veće popravke potrebno je prepustiti ovlaštenom serviseru.

Održavanje	Dnevni nadzor	Nadzor tjedno	Mjesečni nadzor
Očistite vanjski dio stroja.	X		
Provjerite da naramenice nisu oštećene.	X		
Provjerite da li kočnica gasa i gas sigurno rade.	X		
Provjerite da su ručka i upravljač neoštećeni i čvrsto pričvršćeni.	X		
Provjerite da stop prekidač radi.	X		
Provjerite da se rezna oprema ne miče u praznom hodu.	X		
Očistite filter za zrak. Promijenite po potrebi.	X		
Provjerite da štitičnik nije oštećen i da nema napuklina. Zamijenite štitičnik ako je bio izložen udarcima ili ako ima napuklina.	X		
Provjerite da je pila dobro centrirana, oštra i neoštećena. Necentrirana pila uzrokuje vibracije koje mogu oštetiti stroj.	X		
Provjerite da glava trimera nije oštećena i da nema napuklina. Zamijenite glavu trimera ako je potrebno.	X		
Provjerite je li matica za pričvršćivanje reznog alata dovoljno pritegnuta.	X		
Provjerite da prijenosni štitičnik nije oštećen i da se može dobro pričvrstiti.	X		
Provjerite ima li vijaka i matica koje treba zavrtnuti i ako treba, učinite to.	X		
Provjeri da nema ispušt goriva iz motora, spremnika goriva ili cijevi goriva.	X		
Provjerite starter i uže startera.		X	
Provjerite da li su protuvibracioni elementi postali premekani ili potrgani.		X	
Očistite svječiću s vanjske strane. Skinite ju i provjerite razmak elektroda. Podesite razmak na 0,6–0,7 mm ili promijenite svječiću. Nadgledajte da svječića ima tkz. štitičnik protiv radio valova.		X	
Očistite izvana rasplinjač i prostor oko istoga.		X	
Provjerite da je pužni zglob napunjen sa masti do 3/4. Napunite specijalnu mast ako je potrebno.		X	
Provjerite je li filter goriva čist, te da crijevo goriva nije slomljeno ili na neki drugi način oštećeno. Zamijenite ga u slučaju potrebe.			X
Provjerite sve kablove i spojeve.			X
Provjerite istrošenost kvačila, opruga kvačila i bubnja kvačila. Ako je potrebno, zamijenite ih u ovlaštenom servisu.			X
Promijenite svječiću. Provjerite da svječića ima tkz. štitičnik protiv radio valova.			X

TEHNIČKI PODACI

Tehnički podaci

233RJ

Motor

Zapremnina cilindra, u kubičnim cm	29,5
Promjer cilindra, u mm	38,0
Put klipa u cilindru, u mm	26
Broj obrtaja pri praznom hodu, rpm	3000
Preporučeni maksimalni broj obrtaja, rpm	11500
Broj okretaja izlazne osovine, o/min	7880
Maks. snaga motora, sugl.. ISO 8893, kW/ rpm	1,0/8000
Katalizatorski ispušni lonac	Ne

Sistem paljenja

Svjećica	NGK CMR7H-10
Razmak elektroda, u mm	0,9-1,0

Sistem goriva i podmazivanja

Zapremnina spremišta za gorivo, lit.	0,75
--------------------------------------	------

Težina

Težina, bez goriva, rezne opreme i štitnika, kg	5,5
---	-----

Emitovanje buke

(pogledajte napomenu 1)

Jačina zvuka, izmjerena u dB(A)	111
Jačina zvuka, garantovana L_{WA} dB(A)	112

Jačina buke

(pogledajte napomenu 2)

Jednakoznačno razina pritiska buke na korisnikovo uho, mjereno prema EN ISO 11806 i ISO 22868, dB(A):

Opremljeno s glavom trimera (original).	98
Opremljeno s nožem za travu (original)	95

Jačina vibracije

(pogledajte napomenu 3)

Ekvivalentne razine vibracije ($a_{hv,eq}$) na ručkama, mjereno prema EN ISO 11806 i ISO 22867, m/s^2

Opremljeno s glavom trimera (original), lijevo/desno	7,1/3,7
Opremljeno s nožem za travu (original), lijevo/desno	2,6/1,7

Napomena1: Stvaranje buke prema okolini izmjerena kao zvučni tlak (L_{WA}) prema EC-uputi 2000/14/EC. Razina jačine zvuka stroja izmjerena je s originalnom reznom opremom koja je na najvišoj razini. Razlika između zajamčene i izmjerene jačine zvuka nalazi se u tome što zajamčena jačina uključuje i disperziju u rezultatu mjerenja i odstupanja između različitih strojeva istog modela prema direktivi 2000/14/EC.

Napomena 2: Podaci o ekvivalentnoj razini pritiska buke strojeva pokazuju tipičnu statističku disperziju (standardna devijacija) od 1 dB (A).

Napomena 3: Podaci o ekvivalentnoj razini vibracije pokazuju tipičnu statističku disperziju (standardnu devijaciju) od 1 m/s^2 .

TEHNIČKI PODACI

Odobrene opreme	Vrsta	Štitnik rezne opreme Art. br.
Oštrica za travu/nož za travu	Grass 255-4 (Ø 255 4-zuba)	503 93 42-02
	Multi 255-3 (Ø 255 3-zuba)	503 93 42-02
Plastični noževi	Tricut Ø 300 mm (odvojene oštrice imaju kataloški broj 531 01 77-15)	503 93 42-02
Glava trimera	T25 (kabel Ø 2,0 – 2,7 mm)	503 97 71-01 / 503 93 42-02
	T35, T35x (kabel Ø 2,4 – 3,0 mm)	503 97 71-01 / 503 93 42-02
	S35 (kabel Ø 2,4 – 3,0 mm)	503 97 71-01 / 503 93 42-02
Potporna šalica	Stalna	-

EC-uvjerenje o podudaranju (Važi samo za Evropu)

Husqvarna AB, SE-561 82 Huskvarna, Švedska, tel +46-36-146500, uvjerava s ovim da piločistilice **Husqvarna 233RJ** od 2009 godine serijskog broja i naprijed (godina se navodi u jasnom tekstu na tablici tipa uz slijedećeg serijskog broja), podudara se s propisima u UPUTI VIJEĆA:

- od 17. svibnja 2006, "o strojevima" **2006/42/EC**
- od 15. prosinac 2004 "u vezi elektromagnetske kompatibilnosti" **2004/108/EEC**.
- od 8. svibnja 2000 "u vezi stvaranja buke prema okolini" **2000/14/EC**. Procjena sukladnosti prema Aneksu V. Za informacije u vezi sa stvaranjem buke, pogledajte poglavlje Tehnički podaci.

Naredni standardi su primjenjeni: **EN ISO 12100-2:2003, CISPR 12:2007, EN ISO 11806:2008**

SMP Svensk Maskinprovning AB, Fyrisborgsgatan 3, SE-754 50 Uppsala, Švedska, izvršili su dobvoljnu kontrolu tipa za Husqvarna AB. Certifikat ima broj: **SEC/09/2177**

Huskvarna 29. prosinac 2009



Bo Jonsson, Šef razvoja (Ovlašteni predstavnik tvrtke Husqvarna AB i osoba odgovorna za tehničku dokumentaciju.)

Tri Cut

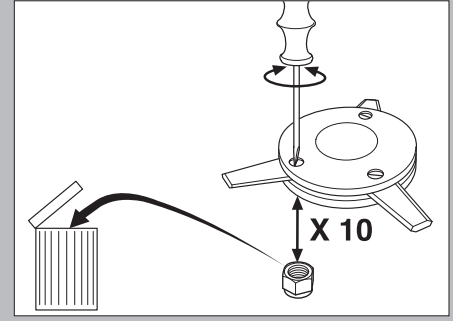
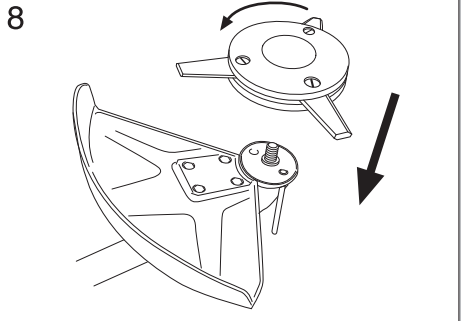
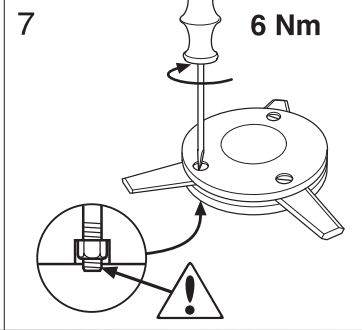
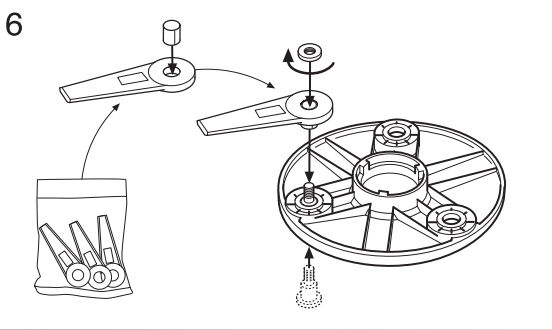
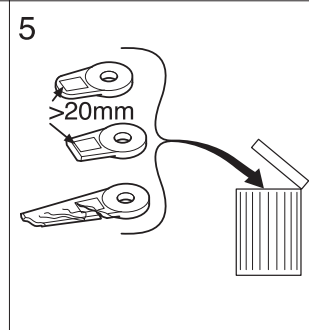
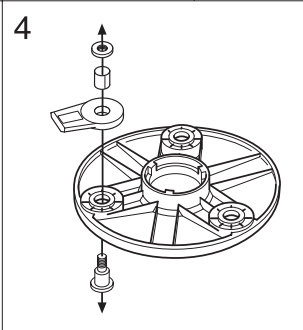
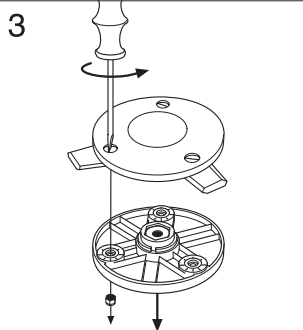
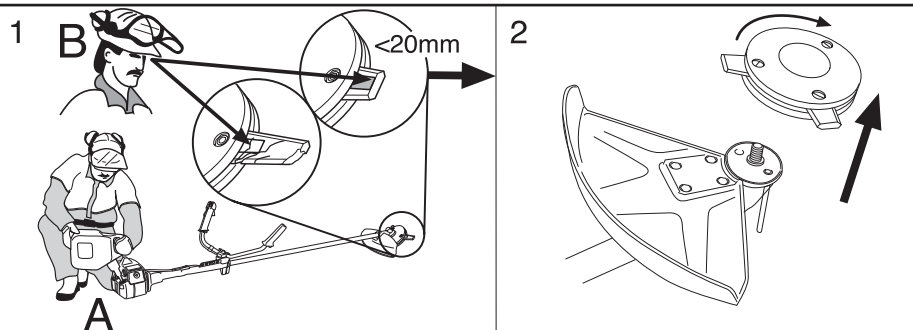

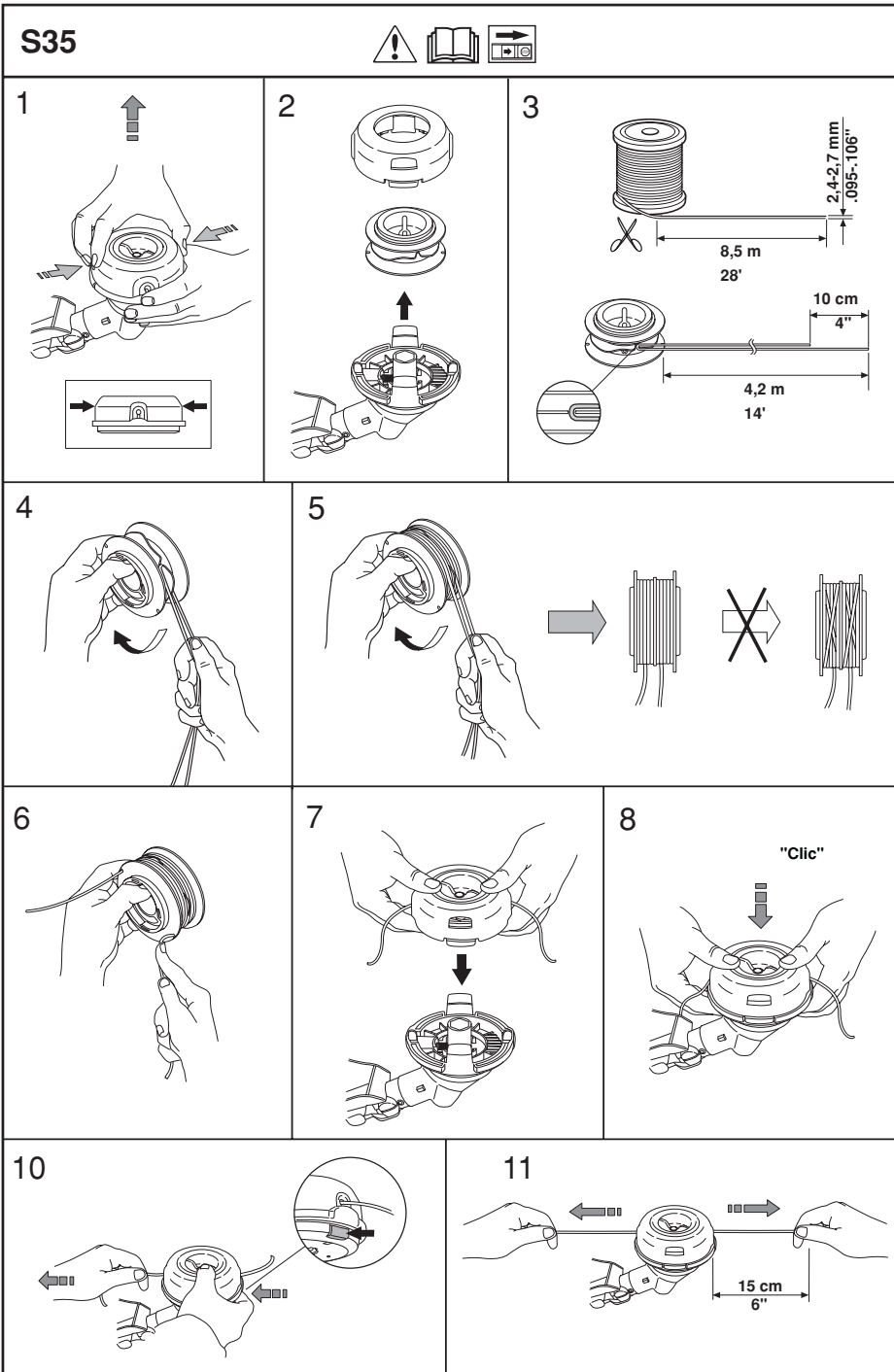

S35

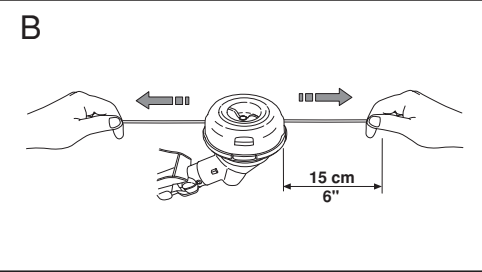
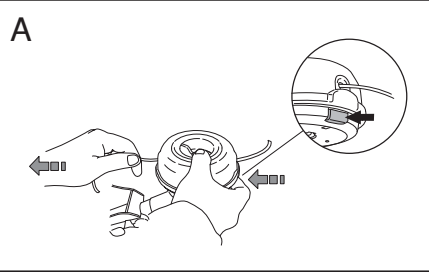
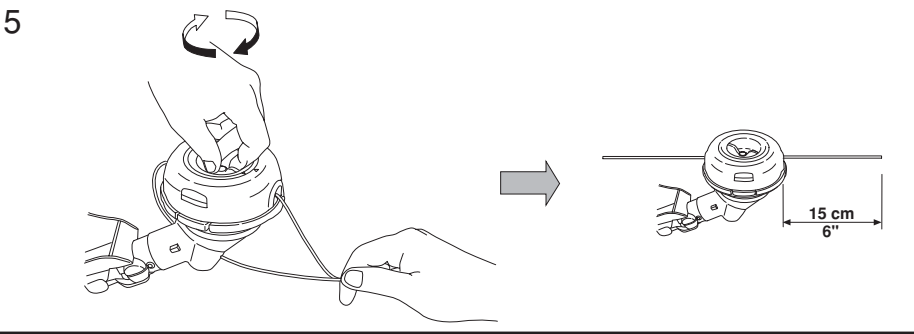
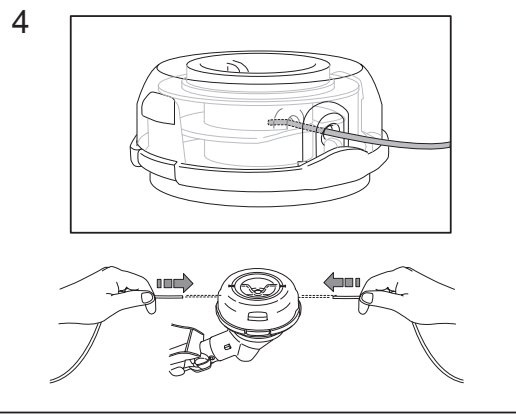
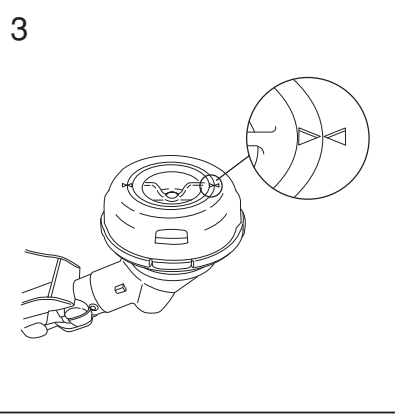
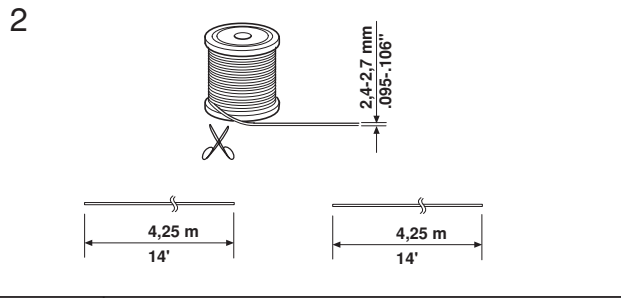
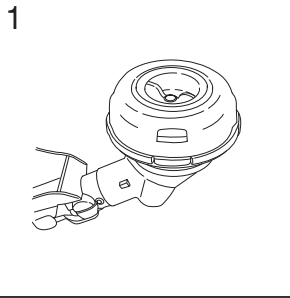

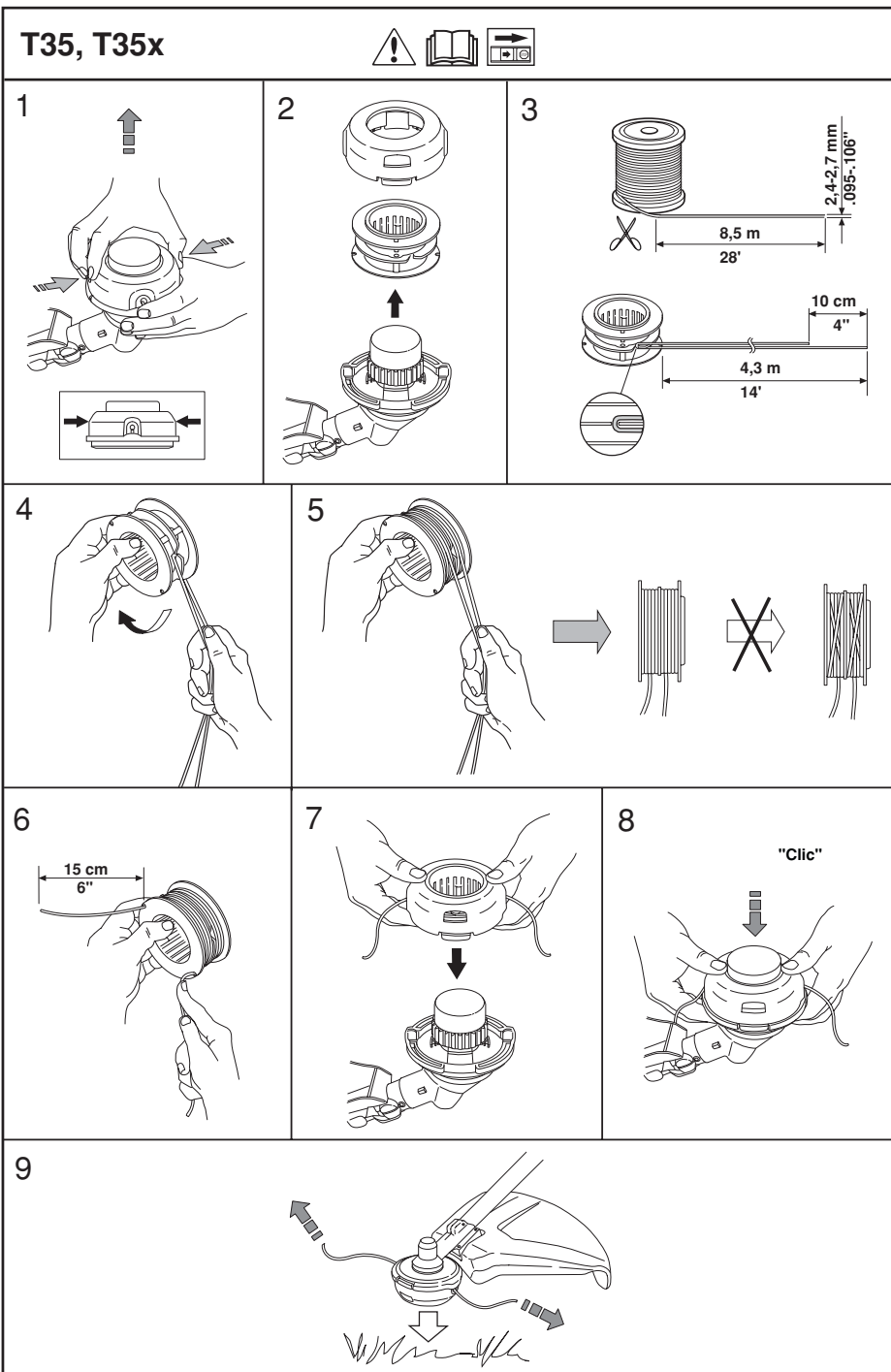

T25



<p>1</p>	<p>2</p>	<p>3</p>
<p>4</p>	<p>5</p>	
<p>6</p>	<p>7</p>	<p>8</p>
<p>9</p>		

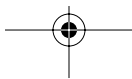
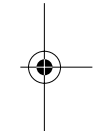
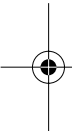

www.husqvarna.com

Istruzioni originali
Αρχικές οδηγίες
Instrucciones originales
Instruções originais
Eredeti útmutatás
Оригинальные инструкции
Instrukcja oryginalna
Původní pokyny

Pôvodné pokyny
Originalaajuhend
Instrukcijas oriģinālvalodā
Originalios instrukcijos
Оригинални инструкции
Instrucțiuni inițiale
Originalne upute

115 33 96-20

2013-08-23

