

SE Bruksanvisning 2-29
GB Operator's manual 30-58
DE Bedienungsanweisung 59-90
FR Manuel d'utilisation 91-122
NL Gebruiksaanwijzing 123-153
DK Brugsanvisning 154-182
FI Käyttöohje 183-211
NO Bruksanvisning 212-239
ES Manual de instrucciones 240-270
PT Instruções para o uso 271-301
IT Istruzioni per l'uso 302-331
HU Használati utasítás 332-360
PL Instrukcja obsługi 361-390
CZ Návod k použití 391-418
SK Návod na obsluhu 419-446

SI Navodila za uporabo 447-474
EE Käsitsemisõpetus 475-502
LT Naudojimosi instrukcijos 503-530
HR Priručnik 531-558
LV Lietošanas pamācība 559-588
RO Instrucțiuni de utilizare 589-617
RU Руководство по эксплуатации 618-649
BG Ръководство за експлоатация 650-683
GR Οδηγίες χρήσεως 684-715
TR Kullanım kılavuzu 716-744

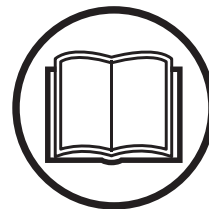

533RS
543RS
553RS



SYMBOLFÖRKLARING

Symboler

VARNING! En röjsåg, buskröjare eller trimmer kan felaktigt eller slarvigt använd vara ett farligt redskap, som kan orsaka allvarliga skador eller dödsfall för användaren eller andra. Det är mycket viktigt att du läser och förstår innehållet i denna bruksanvisning.



Läs igenom bruksanvisningen noggrant och förstå innehållet innan du använder maskinen.



Använd alltid:

- Skyddshjälm där det finns risk för fallande föremål
- Godkända hörselskydd
- Godkända ögonskydd



Max. varvtal på utgående axel, rpm



Denna produkt överensstämmer med gällande EG-direktiv.



Varning för utslungade föremål och rikoschetter.



Användare av maskinen ska under arbetets gång se till att inga människor eller djur kommer närmare än 15 meter.



Maskiner utrustade med såg- eller gräsklinga kan rycka våldsamt i sidled när klingan kommer i kontakt med fasta föremål. Detta kallas kast. Klingan kan åstadkomma amputation av armar och ben. Håll alltid människor och djur minst 15 meter bort från maskinen.



Använd alltid godkända skyddshandskar.



Använd halkfria och stadiga stövlar.



Bulleremissioner till omgivningen enligt Europeiska Gemenskapens direktiv. Maskinens emission anges i kapitel Tekniska data och på dekal.



Akta dig för varma ytor på maskinen.



Övriga på maskinen angivna symboler/dekaler avser specifika krav för certifieringar på vissa marknader.

Kontroll och/eller underhåll skall utföras med motorn frånslagen, med stoppkontakten i läge STOP.

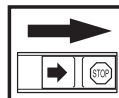

Använd alltid godkända skyddshandskar.

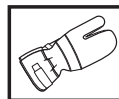

Regelbunden rengöring krävs.

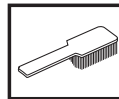

Okulär kontroll.



Godkända ögonskydd måste användas.



INNEHÅLL

Innehåll

SYMBOLFÖRKLARING

Symboler 2

INNEHÅLL

Innehåll 3

Innan start måste följande observeras: 3

INLEDNING

Bäste kund! 4

VAD ÄR VAD?

Vad är vad på röjsågen? 5

ALLMÄNNA SÄKERHETSINSTRUKTIONER

Viktigt 6

Personlig skyddsutrustning 6

Maskinens säkerhetsutrustning 7

Skärutrustning 10

MONTERING

Montering av styre och gashandtag 12

Montering av klinga och trimmerhuvud 12

Montering av transportskydd 15

Inpassning av sele och röjsåg 15

BRÄNSLEHANTERING

Bränslesäkerhet 16

Drivmedel 16

Tankning 17

START OCH STOPP

Kontroll före start 18

Start och stopp 18

ARBETSTEKNIK

Allmänna arbetsinstruktioner 20

UNDERHÅLL

Förgasare 24

Luftfilter 24

Bränslefilter 25

Vinkelväxel 25

Tändstift 25

Underhållsschema 26

TEKNISKA DATA

Tekniska data 27

EG-försäkran om överensstämmelse 29

Innan start måste följande observeras:

Läs igenom bruksanvisningen noggrant.



VARNING! Långvarig exponering för buller kan ge bestående hörselskador. Använd därför alltid godkända hörselskydd.



VARNING! Under inga förhållanden får maskinens ursprungliga utformning ändras utan tillstånd från tillverkaren. Använd alltid originaltillbehör. Icke auktoriserade ändringar och/eller tillbehör kan medföra allvarliga skador eller dödsfall för föraren eller andra.



VARNING! En röjsåg, buskröjare eller trimmer kan felaktigt eller slarvigt använd vara ett farligt redskap, som kan orsaka allvarliga skador eller dödsfall för användaren eller andra. Det är mycket viktigt att du läser och förstår innehållet i denna bruksanvisning.

INLEDNING

Bäste kund!

Gratulerar till Ditt val att köpa en Husqvarna-produkt! Husqvarna har anor som går tillbaka till 1689 då kung Karl XI lät uppföra en fabrik på stranden av Huskvarnaån för tillverkning av musköter. Placeringen vid Huskvarnaån var logisk, eftersom ån användes för att alstra vattenkraft och på så sätt utgjorde ett vattenkraftverk. Under de mer än 300 år som Husqvarna-fabriken funnits har otaliga produkter tillverkats, allt från vedspisar till moderna köksmaskiner, symaskiner, cyklar, motorcyklar mm. 1956 lanserades den första motorgräsklipparen som följdes av motorsågen 1959 och det är inom detta område Husqvarna idag verkar.

Husqvarna är idag en av världens ledande tillverkare av skogs- och trädgårdsprodukter med kvalitet och prestanda som högsta prioritet. Affärsidén är att utveckla, tillverka och marknadsföra motordrivna produkter för skogs- och trädgårdsbruk samt bygg- och anläggningsindustrin. Husqvarnas mål är också att vara i framkant vad gäller ergonomi, användarvänlighet, säkerhet och miljötänkande, varför en mängd olika finesser tagits fram för att förbättra produkterna inom dessa områden.

Vi är övertygade om att ni med tillfredsställelse kommer att uppskatta vår produkts kvalitet och prestanda under en lång tid framöver. Ett köp av någon av våra produkter ger dig tillgång till professionell hjälp med reparationer och service om något ändå skulle hända. Om inköpsstället för maskinen inte var någon av våra auktoriserade återförsäljare, fråga dem efter närmaste serviceverkstad.

Vi hoppas att Du kommer att vara nöjd med Din maskin och att den ska få vara Din följeslagare under en lång tid framöver. Tänk på att denna bruksanvisning är en värdehandling. Genom att följa dess innehåll (användning, service, underhåll etc) kan Du väsentligt höja maskinens livslängd och även dess andrahandsvärde. Om Du säljer Din maskin, se till att överlåta bruksanvisningen till den nya ägaren.

Tack för att du använder en Husqvarna-produkt!

Husqvarna AB arbetar ständigt med att vidareutveckla sina produkter och förbehåller sig därför rätten till ändringar beträffande bl.a. form och utseende utan föregående meddelande.

VAD ÄR VAD?

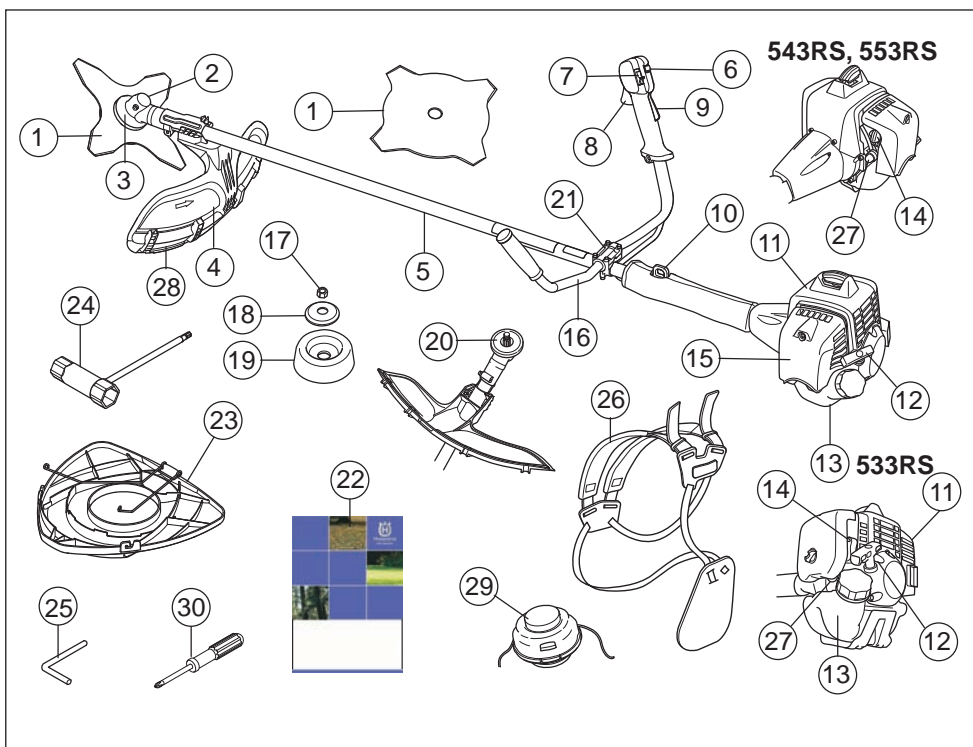

Vad är vad på röjsågen?

- | | |
|---|----------------------|
| 1 Klinga | 16 Styre |
| 2 Påfyllning av smörjmedel, vinkelväxel | 17 Låsmutter |
| 3 Vinkelväxel | 18 Stödfläns |
| 4 Skydd för skärutrustning | 19 Stödkopp |
| 5 Riggerör | 20 Medbringare |
| 6 Startgasknapp | 21 Styrhållare |
| 7 Stoppkontakt | 22 Bruksanvisning |
| 8 Gasreglage | 23 Transportskydd |
| 9 Gasreglagespärr | 24 Klingmutternyckel |
| 10 Upphångningsögla | 25 Låspinne |
| 11 Cylinderkåpa | 26 Sele |
| 12 Starthandtag | 27 Bränslepump |
| 13 Bränsletank | 28 Skyddsförlängare |
| 14 Chokereglage | 29 Trimmerhuvud |
| 15 Luftfilterkåpa | 30 Skruvmejsel |

ALLMÄNNA SÄKERHETSINSTRUKTIONER

Viktigt

VIKTIGT!

Maskinen är endast konstruerad för grästrimning.

De enda tillbehör du får använda motorenheten som drivkälla till är de skärutrustningar vi rekommenderar i kapitel Tekniska data.

Använd aldrig maskinen om du är trött, om du har druckit alkohol eller om du tar mediciner, som kan påverka din syn, ditt omdöme eller din kroppskontroll.

Använd personlig skyddsutrustning. Se anvisningar under rubrik "Personlig skyddsutrustning".

Använd aldrig en maskin som modifierats så att den ej längre överensstämmer med originalutförandet.

Använd aldrig en maskin som är felaktig. Följ underhålls-, kontroll- och serviceinstruktioner i denna bruksanvisning. Vissa underhålls- och serviceåtgärder skall utföras av tränade och kvalificerade specialister. Se anvisningar under rubrik Underhåll.

Samtliga kåpor, skydd och handtag måste vara monterade före start. Se till att tändhatt och tändkabel är oskadade för att undvika risk för elektrisk stöt.

Användare av maskinen ska se till att inga människor eller djur under arbetet kommer närmare än 15 meter. Då flera användare arbetar med samma arbetsställe ska säkerhetsavståndet vara minst dubbla trädlängden, dock minst 15 meter.



WARNING! Denna maskin alstrar under drift ett elektromagnetiskt fält. Detta fält kan under vissa omständigheter ge påverkan på aktiva eller passiva medicinska implantat. För att reducera risken för allvarliga eller livshotande skador rekommenderar vi därför personer med implantat att rådgöra med läkare samt tillverkaren av det medicinska implantatet innan denna maskin används.



WARNING! Att köra en motor i ett instängt eller dåligt ventilerat utrymme kan orsaka dödsfall genom kvävning eller kolmonoxidförgiftning.

Personlig skyddsutrustning

VIKTIGT!

En röjsåg, buskröjare eller trimmer kan felaktigt eller slarvigt använd vara ett farligt redskap, som kan orsaka allvarliga skador eller dödsfall för användaren eller andra. Det är mycket viktigt att du läser och förstår innehållet i denna bruksanvisning.

Vid all användning av maskinen skall godkänd personlig skyddsutrustning användas. Personlig skyddsutrustning eliminerar inte skaderisken, men den reducerar effekten av en skada vid ett olyckstillbud. Be din återförsäljare om hjälp vid val av utrustning.



WARNING! Var alltid uppmärksam på varningssignaler eller tillrop när hörselskydd används. Tag alltid av hörselskydden så snart motorn stoppats.

HJÄLM

Skyddshjälm där det finns risk för fallande föremål



HÖRSELSKYDD

Hörselskydd med tillräcklig dämpeffekt ska användas.



ÖGONSKYDD

Godkända ögonskydd skall alltid användas. Används visir måste även godkända skyddsglasögon användas. Med godkända skyddsglasögon menas de som uppfyller standard ANSI Z87.1 för USA eller EN 166 för EU-länder.



HANDSKAR

Handskar ska användas när det behövs, t ex vid montering av skärutrustning.



ALLMÄNNA SÄKERHETSINSTRUKTIONER

STÖVLAR

Använd stövlar med stålhätta och halkfri sula.



KLÄDSEL

Använd rivstarkt material i klädseln och undvik alltför vida kläder som lätt hakar fast i ris och grenar. Använd alltid kraftiga långbyxor. Bär inte smycken, kortbyxor eller sandaler och gå inte barfota. Se till att håret inte hänger nedanför axlarna.

FÖRSTA FÖRBAND

Första förband ska alltid finnas till hands.



Maskinens säkerhetsutrustning

I detta avsnitt förklaras vilka maskinens säkerhetsdetaljer är, vilken funktion de har samt hur kontroll och underhåll skall utföras för att säkerställa att de är i funktion. Se kapitel Vad är vad?, för att hitta var dessa detaljer är placerade på din maskin.

Maskinens livslängd kan förkortas och risken för olyckor kan öka om underhåll av maskinen inte utförs på rätt sätt och om service och/eller reparationer inte utförs fackmannamässigt. Om du behöver ytterligare upplysningar kontakta närmaste serviceverkstad.

VIKTIGT! All service och reparation av maskinen kräver specialutbildning. Detta gäller särskilt maskinens säkerhetsutrustning. Om maskinen inte klarar någon av nedan listade kontroller ska du uppsöka din serviceverkstad. Ett köp av någon av våra produkter garanterar att du kan få en fackmannamässig reparation och service utförd. Om inköpsstället för maskinen inte är en av våra servande fackhandlare, fråga dem efter närmaste serviceverkstad.



WARNING! Använd aldrig en maskin med defekt säkerhetsutrustning. Maskinens säkerhetsutrustning ska kontrolleras och underhållas som beskrivits i detta avsnitt. Om din maskin inte klarar alla kontrollerna ska serviceverkstad uppsökas för reparation.

Gasreglagespärr

Gasreglagespärren är konstruerad att förhindra ofrivillig aktivering av gasreglaget. När spärren (A) trycks ner i handtaget (= när man håller om handtaget) frikopplas gasreglaget (B). När greppet om handtaget släpps

återställs både gasreglaget samt gasreglagespärren till sina respektive ursprungslägen. Detta sker via två av varandra oberoende retur fjäder system. Detta läge innebär att gasreglaget automatiskt läses på tomgång.

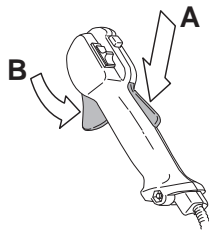

Kontrollera att gasreglaget är låst i tomgångsläge när gasreglagespärren är i sitt ursprungsläge.

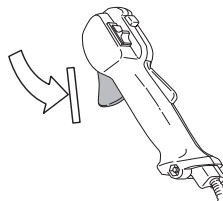

Tryck in gasreglagespärren och kontrollera att den återgår till sitt ursprungsläge när den släpps.

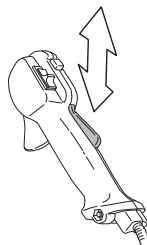

Kontrollera att gasreglaget och gasreglagespärren går lätt samt att deras retur fjäder system fungerar.

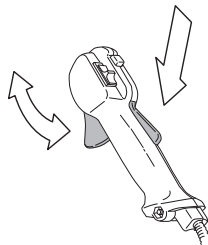

Se anvisningar under rubrik Start. Starta maskinen och ge full gas. Släpp gasreglaget och kontrollera att skärutrustningen stannar och att den förblir stillastående. Om skärutrustningen roterar med gasreglaget i

ALLMÄNNA SÄKERHETSINSTRUKTIONER

tomgångsläge ska förgasarens tomgångsjustering kontrolleras. Se anvisningar under rubrik Underhåll.

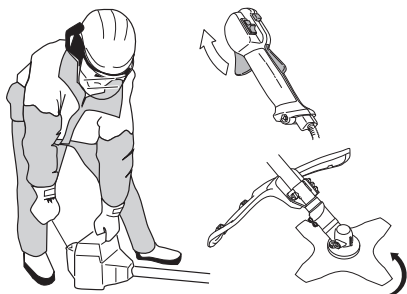

Stoppkontakt

Stoppkontakten ska användas för att stänga av motorn.

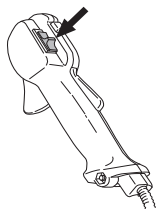

Starta motorn och kontrollera att motorn stängs av när stoppkontakten förs till stoppläget.

Skydd för skärutrustning



Detta skydd är avsett att förhindra att lösa föremål slungas iväg mot användaren. Skyddet förhindrar också användaren från att komma i kontakt med skärutrustningen.

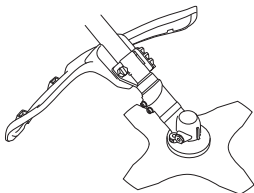

Kontrollera att skyddet är oskadat och fritt från sprickbildning. Byt skydd om det utsatts för slag eller har sprickor.

Använd alltid rekommenderat skydd för den specifika skärutrustningen. Se kapitel Tekniska data.



WARNING! Under inga omständigheter får någon skärutrustning användas utan att godkänt skydd monterats. Se kapitel Tekniska data. Om fel eller defekt skydd monteras, kan detta orsaka allvarlig personskada.

Avvibreringssystem



Din maskin är utrustad med ett avvibreringssystem, vilket är konstruerat att ge en så vibrationsfri och behaglig användning som möjligt.

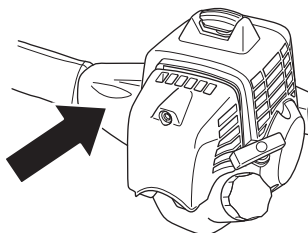

Användning av felaktigt lindad lina eller av oskärt, felaktigt skärutrustning (fel typ eller felaktigt filad, se anvisningar under rubrik Filning av klinga) ökar vibrationsnivån.

Maskinens avvibreringssystem reducerar överföringen av vibrationer mellan motorenhet/skärutrustning och maskinens handtagsenhet.

Kontrollera att avvibreringselementen är hela och fast förankrade. För byte av avvibreringssystem kontakta din Husqvarna återförsäljare.



WARNING! Överexponering av vibrationer kan leda till blodkärls- eller nervskador hos personer som har blodcirkulationsstörningar. Uppsök läkare om ni upplever kroppsliga symptom som kan relateras till överexponering av vibrationer. Exempel på sådana symptom är domningar, avsaknad av känsel, "kittlingar", "stickningar", smärta, avsaknad eller reducering av normal styrka, förändringar i hudens färg eller dess yta. Dessa symptom uppträder vanligtvis i fingrar, händer eller handleder. Riskerna kan öka vid låga temperaturer.

ALLMÄNNA SÄKERHETSINSTRUKTIONER

Snabbutlösning

Framtill finns en lättåtkomlig snabbutlösning som säkerhetsåtgärd om motorn fattar eld eller vid annan situation då det gäller att frigöra sig från maskinen och selen. Se anvisningar under rubrik Inpassning av sele och röjsåg.

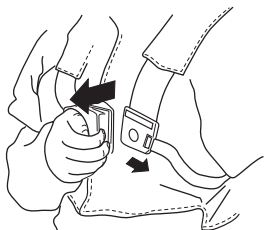

Kontrollera att selens remmar är rätt placerade. När selen och maskinen är justerade, kontrollera att selens snabbutlösning fungerar.

Ljuddämpare



Ljuddämparen är konstruerad för att ge så låg ljudnivå som möjligt samt för att leda bort motorns avgaser från användaren.

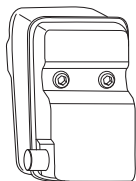

Använd aldrig en maskin som har en defekt ljuddämpare.

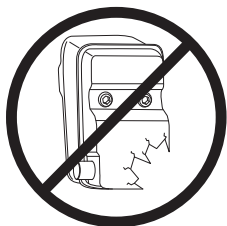

Kontrollera regelbundet att ljuddämparen sitter fast på motorn.

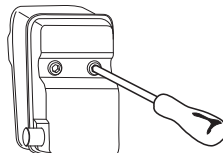

VARNING! Ljuddämparen innehåller kemikalier som kan vara cancerframkallande. Undvik kontakt med dessa kemikalier ifall ljuddämparen skulle gå sönder.



VARNING! Tänk på att: Motorns avgaser är heta och kan innehålla gnistor vilka kan orsaka brand. Starta därför aldrig maskinen inomhus eller nära eldfärgt material!

Låsmutter



För viss typ av skärutrustning används låsmutter för fästsättning.

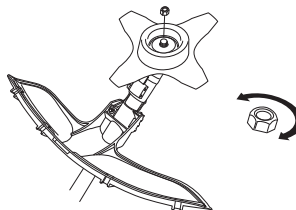

Vid montering, drag åt muttern mot skärutrustningens rotationsriktning. Vid demontering, lossa muttern i skärutrustningens rotationsriktning. (OBS! Muttern är vänstergängad.) Drag åt muttern med klingmutternyckeln.

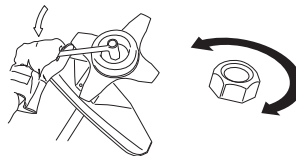

Låsmutterns nylonlåsning får ej vara så sliten att den kan skruvas med fingrarna. Låsningen ska hålla minst 1,5 Nm. Muttern ska bytas efter det att den skruvats på ca 10 gånger.

ALLMÄNNA SÄKERHETSINSTRUKTIONER

Skärutrustning

Detta avsnitt behandlar hur du genom korrekt underhåll samt genom användning av korrekt typ av skärutrustning:

- Reducerar maskinens kastbenägenhet.
- Erhåller maximal skärprestanda.
- Ökar skärutrustningens livslängd.

VIKTIGT!

Använd endast skärutrustning tillsammans med det skydd som vi rekommenderar! Se kapitel Tekniska data.

Se skärutrustningens anvisningar för korrekt laddning av lina och val av rätt lindiameter.

Håll klingans skärtänder väl och korrekt skärpta! Följ våra rekommendationer. Se även instruktion på klingförpackningen.

Håll korrekt skränkning! Följ våra instruktioner och använd rekommenderad filmall.



VARNING! Stanna alltid motorn innan du arbetar med något på skärutrustningen. Denna fortsätter att rotera även sedan gasreglaget släppts. Kontrollera att skärutrustningen har stannat helt och tag bort kabeln från tändstiftet innan du börjar med något arbete på den.



VARNING! En felaktig skärutrustning eller en felaktigt filad klinga ökar risken för kast.

Skärutrustning

Sågklinga är avsedd att användas vid sågning av vedartade träslag.

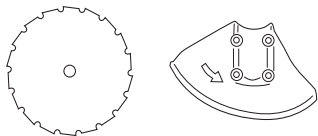

Gräsklinga och gräskniv är avsedda att användas för röjning av grövre gräs.

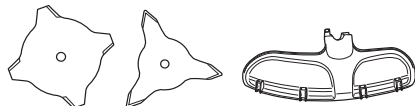

Trimmerhuvud är avsett för grästrimming.

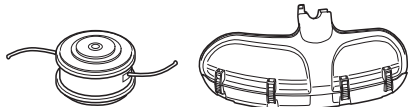

Grundregler



Använd endast skärutrustning tillsammans med det skydd som vi rekommenderar! Se kapitel Tekniska data.



Håll klingans skärtänder väl och korrekt skärpta! Följ våra instruktioner och använd rekommenderad filmall. En felskärpt eller skadad klinga ökar risken för olyckor.

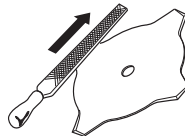

Håll korrekt skränkning på sågklingan! Följ våra instruktioner och använd rekommenderat skränkverktyg. En felaktigt skränkt sågklinga ökar risken för fastlåsning och kast samt skador på sågklingan.

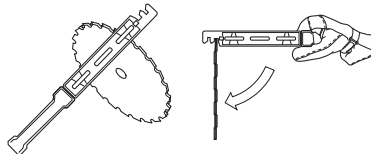

Kontrollera skärutrustningen med avseende på skador och sprickbildning. En skadad skärutrustning ska alltid bytas ut.

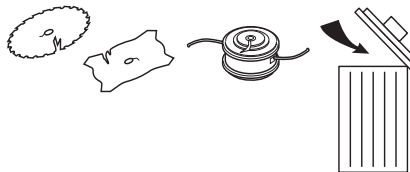

ALLMÄNNA SÄKERHETSINSTRUKTIONER

Filning av gräskniv och gräsklinga



- Se skärutrustningens förpackning för korrekt filning. Klingan och kniven filas med en enkelgradig flatfil.
- Fila alla eggar lika mycket för att bevara balansen.

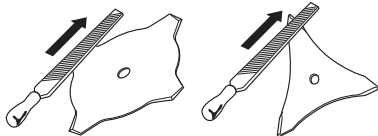

VARNING! Kassera alltid en klinga som är böjd, skev, spräckt, brusten eller skadad på något annat sätt. Försök aldrig att rätta en skev klinga för ny användning. Använd endast originalklingor av föreskriven typ.

Filning av sågklinga



- Se skärutrustningens förpackning för korrekt filning. En korrekt filad klinga är en förutsättning för ett effektivt arbete och för att undvika onödigt slitage på klinga och röjsåg.



- Se till att ha ett bra stöd för klingan då du filar. Använd en 5,5 mm rundfil tillsammans med filhållare.

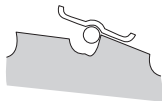

- Filningsvinkel 15°. Varannan tand filas åt höger och varannan tand åt vänster. Om klingan blivit svårt stensågad kan tändernas översida i undantagsfall behöva justeras med flatfil. Detta sker i så fall innan

filning med rundfil sker. Filning av översidan måste ske lika på alla tänderna.

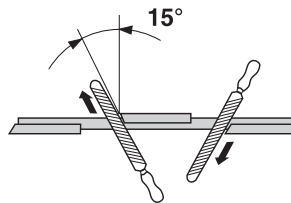

- Justera skränkningen. Den ska vara 1 mm.

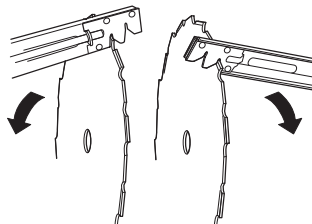

Trimmerhuvud

VIKTIGT!

Se alltid till att trimmerlinan lindas hårt och jämnt runt trumman, annars uppstår hälsofarliga vibrationer i maskinen.

- Använd endast de trimmerhuvuden och trimmerlinor som rekommenderas. De har utprovats av tillverkaren för att passa en viss motorstorlek. Speciellt viktigt är detta när ett helautomatiskt trimmerhuvud används. Använd endast rekommenderad skärutrustning. Se kapitel Tekniska data.



- Generellt fordrar en mindre maskin små trimmerhuvuden och vice versa. Detta på grund av att vid avverkning med lina måste motorn slunga ut lina radiellt från trimmerhuvudet samt även möta motståndet från det gräs som avverkas.
- Linans längd är också viktig. En längre lina fordrar större motorstyrka än en kort, vid samma diameter på lina.
- Se till att den kniv som sitter på trimmerskyddet är intakt. Den används för att skära av lina till rätt längd.
- För att få en längre livslängd på lina kan den läggas i vatten ett par dygn. Lina blir då segare och håller längre.

MONTERING

Montering av styre och gashandtag



- Montera styret i styrhållaren på riggröret med fyra skruvar.

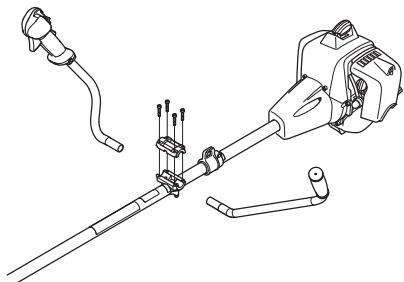

- Montera skyddshöljet som bilden visar.

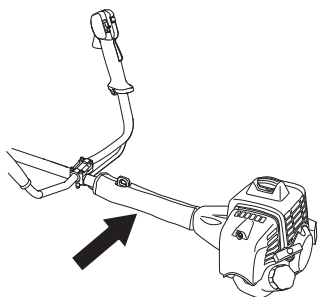

Montering av klinga och trimmerhuvud



VARNING!

Vid montering av skärutrustning är det ytterst viktigt att medbringarens/stödflänsens styrning hamnar rätt i skärutrustningens centrumhål. Felaktigt monterad skärutrustning kan orsaka allvarlig och/eller livshotande personskada.

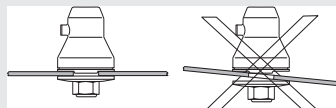

VARNING! Under inga omständigheter får någon skärutrustning användas utan att godkänt skydd monterats. Se kapitel Tekniska data. Om fel eller defekt skydd monteras, kan detta orsaka allvarlig personskada.

VIKTIGT! För att få använda såg- eller gräsklinga måste maskinen vara utrustad med rätt styre, klingskydd och sele.

Montering av skyddskappa



(543, 553)

OBS! Vid användning av trimmerhuvud/plastknivar och kombiskydd, ska skyddskappan alltid vara monterad. När gräsklinga och kombiskydd används, ska skyddskappan vara demonterad.

Klingskyddet/kombiskyddet (A) krokas fast i fästet på riggröret och fixeras med en skruv.

Passa in skyddskappans styrning i spåret på kombiskyddet. Snäpp sedan fast skyddskappan på skyddet med de fyra snabbspännena.

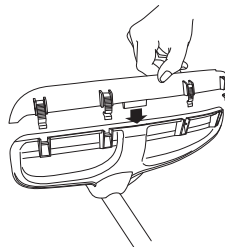

MONTERING

Demontering av skyddskappan görs enklast med hjälp av en skruvmejsel, se bild.

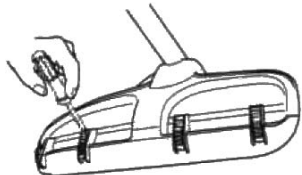

Montering av klingskydd, gräsklinga och gräskniv



- Klingskyddet/kombiskyddet (A) krokas fast i fästet på riggröret och fixeras med en skruv (L). Använd rekommenderat klingskydd. Se kapitel Tekniska data. OBS! Se till att skyddskappan är demonterad.

(533)

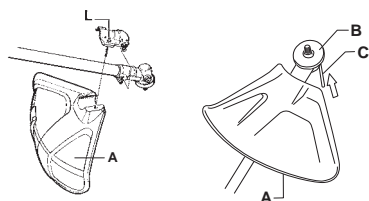

(543, 553)

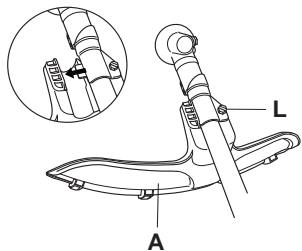

- Montera medbringare (B) på utgående axel.
- Vrid runt klingaxeln tills ett av medbringarens hål sammanfaller med motsvarande hål i växelhuset.
- För in låspinnen (C) i hålet så att axeln låses.
- Placera klingan (D), stödkopp (E) och stödflians (F) på utgående axel.
- Montera muttern (G). Muttern skall dras åt med ett moment av 35-50 Nm (3,5-5 kpm). Använd hylsnyckeln i verktygssatsen. Håll i nyckelns skaft så nära klingskyddet som möjligt. Muttern dras åt när nyckeln förs mot rotationsriktningen (OBS! vänstergängad).

(533)

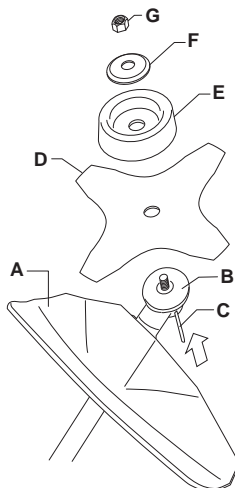

(543, 553)

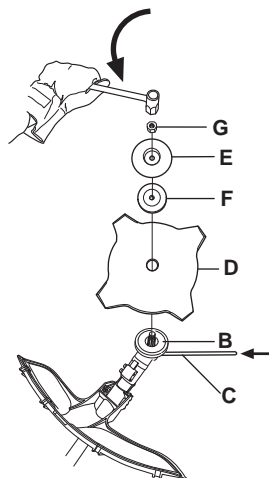

MONTERING

Montering av trimmerskydd och trimmerhuvud



- Montera trimmerskydd (A) för arbete med trimmerhuvud. OBS! Se till att skyddskappan är monterad.

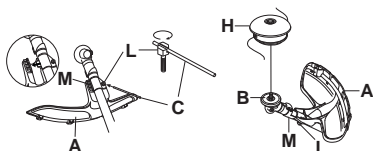

- Trimmerskyddet/kombiskyddet krokas fast i fästet på riggröret och fixeras med en skruv (L).
- Montera medbringare (B) på utgående axel.
- Vrid runt klingaxeln tills ett av medbringarens hål sammanfaller med motsvarande hål i växelhuset.
- För in låspinnen (C) i hålet så att axeln låses.
- Gänga på trimmerhuvudet/plastknivarna (H) mot urs.

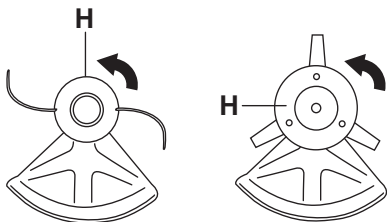

- Demontering sker i omvänd ordningsföljd.

Montering av klingskydd och sågklinga

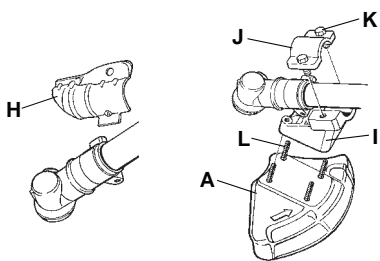

- Demontera fästplåten (H). Montera adaptorn (I) och överfallet (J) med de två skruvarna (K) enligt bild. Klingskyddet (A) monteras med 4 skruvar (L) mot adaptorn enligt bild.

OBS! Använd rekommenderat klingskydd. Se kapitel Tekniska data.

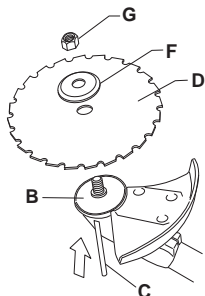

- Montera medbringare (B) på utgående axel.
- Vrid runt klingaxeln tills ett av medbringarens hål sammanfaller med motsvarande hål i växelhuset.
- För in låspinnen (C) i hålet så att axeln låses.
- Placera klingan (D) och stödfliken (F) på utgående axel.
- Montera muttern (G). Muttern dras åt med ett moment av 35-50 Nm (3,5-5 kpm). Använd hylsnyckeln i verktygssatsen. Håll i nyckelns skaft så nära trimmerskyddet som möjligt. Muttern dras åt när nyckeln förs mot rotationsriktningen (OBS! vänstergängad).

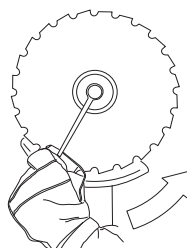

- Vid lossdragning och åtdragning av sågklingans mutter finns risk för att skada sig på sågklingans tänder. Se därför till att handen befinner sig i skydd av klingskyddet vid detta arbete. Använd alltid en hylsnyckel med tillräckligt långt skaft för att möjliggöra detta. Pilen på bilden visar inom vilket område hylsnyckeln ska arbeta vid loss- respektive åtdragning av muttern.

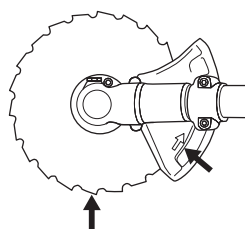

MONTERING

Montering av transportskydd



- Placera klingan i transportskyddet (A).
- Snäpp i de två fästarmarna (B) i spåren (C) för att säkra transportskyddet.

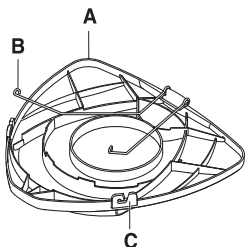

Inpassning av sele och röjsåg



VARNING! Vid arbete med röjsåg ska den alltid hakas fast i selen. Annars kan du inte manövrera röjsågen säkert och detta kan orsaka skada på dig själv eller andra. Använd aldrig en sele med trasig snabbutlösning.

Snabbutlösning

Framtill finns en lättåtkomlig snabbutlösning. Använd den om motorn fattar eld eller i någon annan nödsituation, när det gäller att snabbt göra sig fri från sele och maskin.

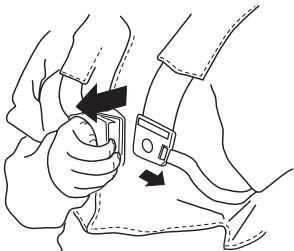

Jämn axelbelastning

En väl inpassad sele och maskin underlättar arbetet avsevärt. Justera selen för bästa arbetsställning. Spänn sidoremmarna så att tyngden blir jämn på båda axlarna.



Rätt höjd

Justera axelremmen så att skärutrustningen blir parallell med marken.



Rätt balans

Låt skärutrustningen vila lätt mot marken. Flytta upphängningsöglan för att få rätt balans på röjsågen.



BRÄNSLEHANTERING

Bränslesäkerhet

Starta aldrig maskinen:

- 1 Om du spillt bränsle på den. Torka av allt spill och låt bensenresterna avdunsta.
- 2 Om du spillt bränsle på dig själv eller dina kläder, byt kläder. Tvätta de kroppsdelar som varit i kontakt med bränsle. Använd tvål och vatten.
- 3 Om maskinen läcker bränsle. Kontrollera regelbundet efter läckage från tanklock och bränsleledningar.

Transport och förvaring

- Förvara och transportera maskinen och bränslet så att eventuell läckage och ångor inte riskerar att komma i kontakt med gnistor eller öppen låga, exempelvis från elmaskiner, elmotorer, elkontakter/strömbrytare eller värmepannor.
- Vid förvaring och transport av bränsle ska för ändamålet speciellt avsedda och godkända behållare användas.
- Vid längre tids förvaring av maskin ska bränsletanken tömmas. Hör med närmaste bensinstation var du kan göra dig av med bränsleöverskott.
- Se till att maskinen är väl rengjord och att fullständig service är utförd innan långtidsförvaring.
- Skärutrustningens transportskydd ska alltid vara monterat under transport eller förvaring av maskinen.
- Säkra maskinen under transport.
- För att undvika ofrivillig start av motorn, ska alltid tändhatten avlägsnas vid långtidsförvaring, om maskinen ej är under uppsikt och vid alla förekommande serviceåtgärder.



WARNING! Var försiktig vid hantering av bränsle. Tänk på brand-, explosions- och inandningsrisker.

Drivmedel

OBS! Maskinen är försedd med en tvåtaktsmotor och måste alltid köras på en blandning av bensen och tvåtaktsolja. För att säkerställa rätt blandningsförhållande är det viktigt att noggrant mäta den oljemängd som skall blandas. Vid tillblandning av små bränslemängder inverkar även små felaktigheter i oljemängden kraftigt på blandningsförhållandet.



WARNING! Bränsle och bränsleångor är mycket brandfarliga och kan ge allvarliga skador vid inandning och hudexponering. Var därför försiktig vid hantering av bränsle och sörg för god luftventilation vid bränslehantering.

Bensin



OBS! Använd alltid oljeblandad kvalitetsbensin med minst 90 oktän (RON). Om din maskin är utrustad med katalysator (se kapitel Tekniska data) skall alltid blyfri oljeblandad kvalitetsbensin användas. En blyad bensin förstör katalysatorn.

Där miljöanpassad bensin, s.k. alkylatbensin finns tillgänglig ska sådan användas.



- Rekommenderat lägsta oktantal är 90 (RON). Om man kör motorn på bensin med ett lägre oktantal än 90 kan så kallad spikning uppträda. Detta leder till ökad motortemperatur, som kan orsaka svåra motorhaverier.
- Vid arbete med kontinuerligt höga varvtal rekommenderas högre oktantal.

Tvåtaktsolja

- För bästa resultat och funktion använd HUSQVARNA tvåtaktsolja, som är speciellt tillverkad för våra luftkylda tvåtaktsmotorer.
- Använd aldrig tvåtaktsolja avsedd för vattenkylda utombordsmotorer, s.k. outboardoil (benämnd TCW).
- Använd aldrig olja avsedd för fyrtaktsmotorer.
- En låg oljekvalitet eller för fet olje/bränsle blandning kan äventyra katalysatorns funktion och minska dess livstid.
- Blandningsförhållande
1:50 (2%) med HUSQVARNA tvåtaktsolja.
1:33 (3%) med andra oljor gjorda för luftkylda tvåtaktsmotorer klassade för JASO FB/ISO EGB.

Bensin, liter	Tvåtaktsolja, liter	
	2% (1:50)	3% (1:33)
5	0,10	0,15
10	0,20	0,30
15	0,30	0,45
20	0,40	0,60

BRÄNSLEHANTERING

Blandning

- Blanda alltid bensin och olja i en ren behållare godkänd för bensin.
- Börja alltid med att fylla i hälften av bensinen som skall tillblandas. Fyll därefter i hela oljemängden. Blanda (skaka) bränsleblandningen. Fyll återstående mängd bensin.
- Blanda (skaka) bränsleblandningen omsorgsfullt innan maskinens bränsletank fylls.

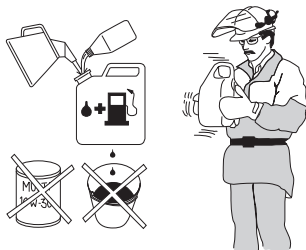

- Blanda inte bränsle för mer än max 1 månads behov.
- Om maskinen inte används under en längre tid skall bränsletanken tömmas och rengöras.

Tankning



VARNING! Följande försiktighetsåtgärder minskar brandrisken:

Rök inte eller placera något varmt föremål i närheten av bränsle.

Tanka aldrig med motorn igång.

Stanna motorn och låt den svalna några minuter före tankning.

Öppna tanklocket sakta vid bränslepåfyllning så att eventuellt övertryck sakta försvinner.

Drag åt tanklocket noga efter tankning.

Flytta alltid maskinen från tankningsplatsen och bensindunken före start.

- Använd bränslebehållare med överfyllnadsskydd.
- Torka rent runt tanklocket. Föroreningar i tanken orsakar driftstörningar.
- Se till att bränslet är väl blandat genom att skaka behållaren innan tanken fylls.

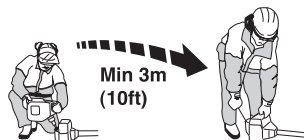

START OCH STOPP

Kontroll före start



- Kontrollera klingan så att sprickor inte har uppstått i tandbottnar eller vid centrumhålet. Vanligaste orsaken till att sprickor bildas är att skarpa hörn i tandbottnarna har uppstått vid filning eller att klingan använts med slöa tänder. Kassera klingan om sprickor kan upptäckas.

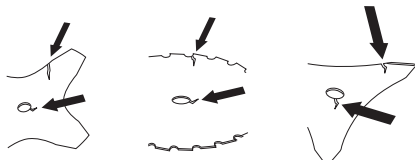

- Kontrollera stödflänsen så att inga sprickor har uppstått på grund av utmattning eller för hård åtdragning. Kassera stödflänsen om sprickor kan upptäckas.

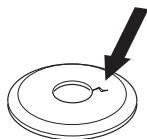

- Se till att låsmuttern inte förlorar sin låskraft. Mutterlåsnings ska ha ett låsmoment på minst 1,5 Nm. Låsmutterns åtdragningsmoment ska vara på 35-50 Nm.



- Kontrollera klingskyddet så att det är oskadat och fritt från sprickbildning. Byt klingskydd om det utsatts för slag eller har sprickor.

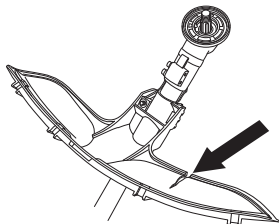

- Kontrollera trimmerhuvudet och trimmerskyddet så att de är oskadade och fria från sprickbildning. Byt

trimmerhuvud eller trimmerskydd om de utsatts för slag eller har sprickor.

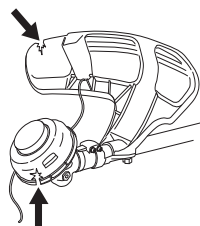

- Använd aldrig maskinen utan skydd eller med defekt skydd.
- Samtliga kåpor skall vara korrekt monterade och felfria före start av maskinen.

Start och stopp



WARNING! Komplet kopplingskåpa med riggrör måste vara monterad innan maskinen startas, annars kan kopplingen lossna och orsaka personsador.

Flytta alltid maskinen från tankningsplatsen och bensindunken före start. Placera maskinen på ett fast underlag. Se till att skärutrustningen ej kan ta i något föremål.

Se till att inga obehöriga finns inom arbetsområdet, annars finns risk för allvarliga personsador. Säkerhetsavståndet är 15 meter.

Start



Tändning: Ställ stoppkontakten i startläge.

Choke: Ställ chokereglaget i chokeläge.

(533)

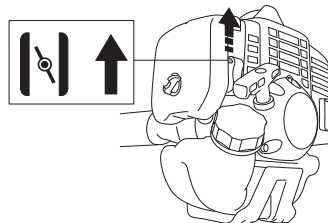

START OCH STOPP

(543, 553)

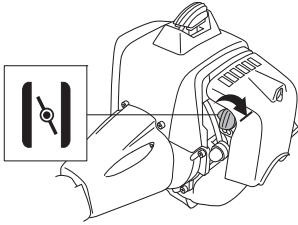

Bränslepump: Tryck på bränslepumpens gummiblåsa upprepade gånger tills bränsle börjar fylla blåsan. Blåsan behöver ej fyllas helt.

(533)

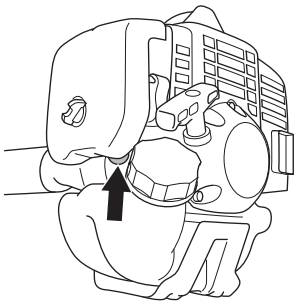

(543, 553)

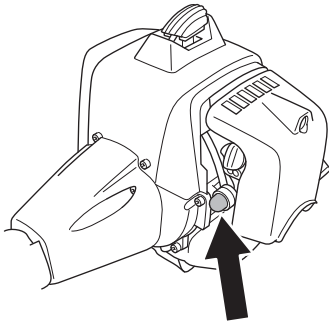

VARNING! När motorn startas med chokereglaget i choke- eller startgasläge börjar skärutrustningen omedelbart att rotera.

Tryck maskinkroppen mot marken med vänster hand (OBS! Ej med foten!). Grip starthandtaget, drag med höger hand långsamt ut startlinan tills ett motstånd känns (starthakarna griper in) och gör därefter snabba och kraftfulla ryck. **Vira aldrig startlinan runt handen.**

Återställ chokereglaget omedelbart när motorn tänds och gör förnyade startförsök tills motorn startar. När motorn startar, ge snabbt fullgas och startgasen kopplas automatiskt ur.

OBS! Drag inte ut startlinan helt och släpp inte heller starthandtaget från helt utdraget läge. Detta kan orsaka skador på maskinen.

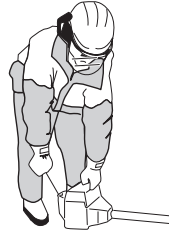

OBS! Placera inte någon del av kroppen på den markerade ytan. Kontakt kan resultera i brännskador på huden eller elektrisk stöt om tändhatten är defekt. Använd alltid handskar. Använd aldrig en maskin med defekt tändhatt.

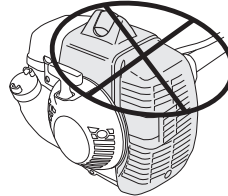

För gashandtag med startgasspärr gäller:

Startgasläge erhålls genom att först trycka in gasreglagespärren och gasreglaget och sedan trycka in startgasknappen (A). Släpp sedan gasreglagespärren och gasreglaget och därefter startgasknappen.

Startgasfunktionen är nu aktiverad. För att återställa motorn till tomgång trycks gasreglagespärren och gasreglaget in.

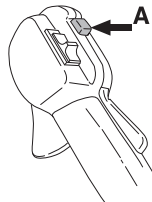

Stopp



Motorn stannas genom att tändningen slås ifrån.

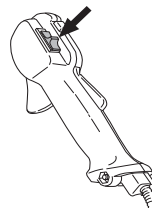

OBS! Motorn stannas genom att tändningen slås ifrån.

ARBETSTEKNIK

Allmänna arbetsinstruktioner

VIKTIGT!

Detta avsnitt behandlar grundläggande säkerhetsregler för arbete med röjsåg och trimmer.

När du råkar ut för en situation som gör dig osäker angående fortsatt användning ska du rådfråga en expert. Vänd dig till din återförsäljare eller din serviceverkstad.

Undvik all användning du anser dig otillräckligt kvalificerad för.

Före användning måste du förstå skillnaden mellan skogsröjning, gräsröjning och grästrimming.

Grundläggande säkerhetsregler



1 lakta omgivningen:

- För att säkerställa att inte människor, djur eller annat kan påverka din kontroll över maskinen.
- För att säkerställa att inte människor, djur eller annat riskerar att komma i kontakt med skärutrustningen eller lösa föremål som slungas iväg av skärutrustningen.
- OBS! Använd aldrig maskinen utan möjlighet att kunna påkalla hjälp i händelse av olycka.

2 Inspektera arbetsområdet. Avlägsna alla lösa föremål, så som stenar, krossat glas, spikar, ståltråd, snören med mera, som kan slungas iväg eller sno in sig i skärutrustningen.

3 Undvik användning vid ogynnsamma väderleksförhållanden. Exempelvis tät dimma, kraftigt regn, hård vind, stark kyla, osv. Att arbeta i dåligt väder är tröttsamt och kan skapa farliga omständigheter, exempelvis halt underlag, påverkande på trädets fallriktning, m.m.

4 Se till att du kan gå och stå säkert. Titta efter eventuella hinder vid en övntad förflyttning (rötter, stenar, grenar, gropar, diken, osv.). lakta stor försiktighet vid arbete i sluttande terräng.



- 5 Var ytterst försiktig vid sågning i träd som är spända. Ett spänt träd kan både före och efter genomsågning sprätta tillbaka till sitt normalläge. Felaktig placering av dig och sågsnittet kan leda till att trädet träffar dig eller maskinen så att du tappar kontrollen. Båda omständigheterna kan orsaka allvarlig personskada.

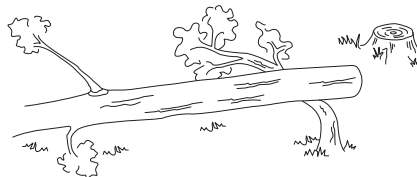

- 6 Håll god balans och säkert fötåste. Sträck dig inte efter ytor som du vanligtvis inte når.
- 7 Använd alltid båda händerna för att hålla i maskinen. Håll maskinen på höger sida av kroppen. Akta dig för varma ytor på maskinen. Se till att hålla klippaggregatet så långt som möjligt från kroppen.



- 8 Ha skärutrustningen under midjehöjd.
- 9 Vid förflyttning ska motorn stängas av. Vid längre förflyttningar samt transporter ska transportskyddet användas.
- 10 Ställ aldrig ner maskinen med motorn i drift utan att du har uppsikt över den.

Röjningens ABC

- Använd alltid riktig utrustning.
- Ha alltid väl inpassad utrustning.
- Följ säkerhetsföreskrifterna.
- Organisera arbetet väl.
- Ha alltid fullt varv på klingan vid ansättning.
- Använd alltid väl skärpta klingor.
- Undvik stensågning.
- Styr fallriktningen (utnyttja vinden).

ARBETSTEKNIK



VARNING! Varken användaren av maskinen eller någon annan får försöka att dra undan det skurna materialet när motorn eller skärutrustningen roterar, eftersom detta kan medföra allvarliga skador.

Stanna motorn och skärutrustningen innan du tar bort material som lindats runt klingaxeln, eftersom det annars finns risk för skador. Under samt en stund efter användning kan vinkelväxeln vara varm. Det finns risk för brännskada vid kontakt.



VARNING! Varning för utslungade föremål. Använd alltid godkända ögonskydd. Luta dig aldrig över skärutrustningens skydd. Stenar, skräp m.m. kan kastas upp i ögonen och vålla blindhet eller allvarliga skador.

Håll obehöriga på avstånd. Barn, djur, åskådare och medhjälpare ska befinna sig utanför säkerhetszonen på 15 m. Stanna maskinen omedelbart om någon närmar sig. Sväng aldrig runt med maskinen utan att först kontrollera bakåt att ingen befinner sig inom säkerhetszonen.



VARNING! Ibland fastnar grenar eller gräs mellan skydd och skärutrustning. Stanna alltid motorn vid rengöring.

Arbetsmetoder



VARNING! Maskiner som är försedda med sågklingor eller gräsknivar kan rycka våldsamt i sidled när klingan eller kniven kommer i kontakt med ett fast föremål. Detta kallas kast. Ett kast kan vara så kraftigt att maskinen och/eller den som handhar den knuffas åt oeräkneligt håll, och kan medföra att kontrollen över maskinen går förlorad. Kast kan inträffa utan förvarning om maskinen hakar i något, stannar eller kör fast. Kast inträffar oftare i områden där det är svårt att se det material som kapas eller skärs.

Undvik att såga i skärområdet mellan klockan 12 och 3 på klingan. Av klingans rotationshastighet kan kast inträffa just i detta ansättningsområde på klingan, då ansättning sker på grövre stammar.

- Innan röjningen påbörjas kontrolleras röjningsområdet, hur terrängen är, markens lutning, om det är stenigt, gropigt osv.
- Börja därefter i den änden av skiftet som är lättast, och få en bra öppning på röjningen.
- Arbeta systematiskt fram och tillbaka tvärs över skiftet och ta i varje slag en arbetsbredd av ca 4-5 m. Då

utnyttjas maskinens fulla räckvidd åt båda hållen och användaren får ett lättamt och omväxlande arbetsområde att arbeta igenom.

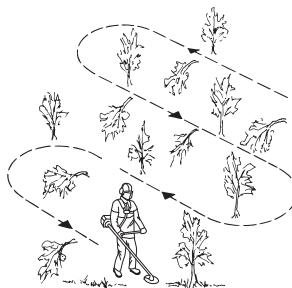

- Gångstråkets längd bör vara ca 75 m. Flytta bränsledepån allteftersom arbetet fortgår.
- Vid sluttande terräng bör gångstråken läggas vinkelrätt mot lutningen. Det är mycket lättare att gå på tvären i en lutning än upp och ner.
- Gångstråken bör läggas så att man slipper att gå över diken eller andra hinder i terrängen. Anpassa även gångstråken till rådande vindförhållanden, så att de röjda stammarna faller ut i den röjda delen av beståndet.



Skogsröjning med sågklinga

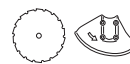

- Vid ansättning på grövre stammar ökar risken för kast. Undvik därför att såga i skärområdet mellan klockan 12 och 3.

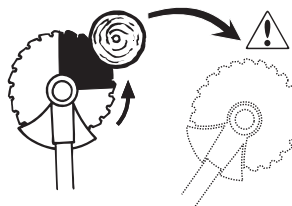

- För att fälla åt vänster ska trädets nederdel föras åt höger. Luta klingan och för den med bestämd rörelse snett ned åt höger. Tryck samtidigt till stammen med

ARBETSTEKNIK

klingskyddet. Sätt an klingan mellan klockan 3 och 5. Ge fullgas innan ansättning av klingan.

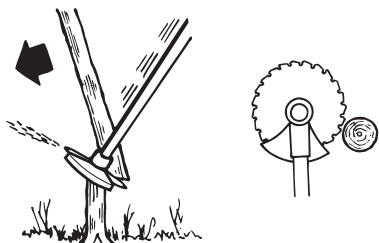

- För att fälla åt höger ska trädets nederdel föras åt vänster. Luta klingan och för den snett uppåt höger. Sätt an mellan klockan 3 och 5 så att klingans rotationsriktning för trädets nederdel åt vänster.

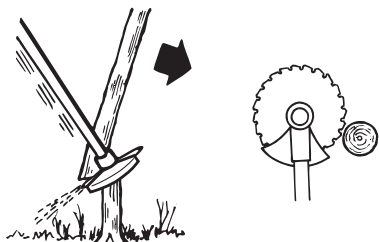

- För att fälla trädet framåt ska trädets nederdel dras bakåt. Dra klingan bakåt med en snabb och bestämd rörelse.

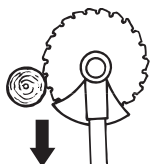

- Grövre stammar, dvs ansättningsstammar, måste sågas från två håll. Gör först en bedömning av stammens fallriktning. Ansätt först på fallsidan. Såga därefter omkull stammen från andra sidan. Matningstrycket anpassas med hänsyn till stammens grovlek och träslagets hårdhet. Klenare stammar

kräver hårdare matning, medan grövre stammar kräver lättare matning.

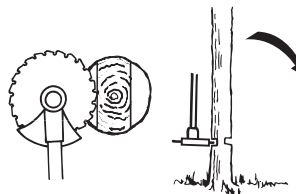
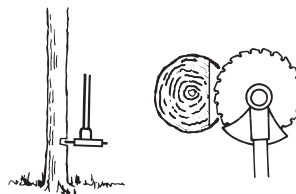

- Om stammarna står mycket tätt, anpassa gånghastigheten efter detta.
- Om klingan körs fast i en stam, ryck aldrig loss maskinen. I så fall kan klinga, vinkelväxel, riggrör eller styre förstöras. Släpp handtagen, fatta tag om riggröret med båda händerna och dra sakta loss maskinen.

Buskröjning med sågklinga

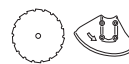

- Klena stammar och sly mejas ner. Arbeta med pendlande sågrörelser i sidled.
- Försök att kapa flera stammar i samma sågrörelse.
- Vid lövbuketter, røj först runt buketten. Börja med att såga av höga stubbar i buketten yttre del för att undvika fastsågning. Kapa sedan stubbarna till önskad höjd. Försök sedan att komma in med klingan och såga från buketten centrum. Om det ändå skulle vara svårt att komma åt, kapa högre stubbar och låt stammarna falla ned. Då minskar risken för fastsågning.

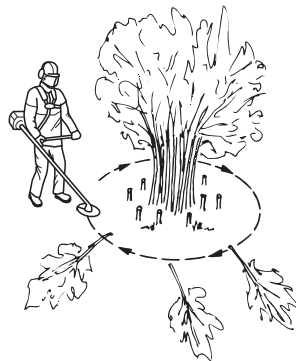

ARBETSTEKNIK

Gräsröjning med gräsklinga



- Gräsklingor och gräsknivar får ej användas till vedartade stammar.
- För alla typer av högt eller kraftigt gräs används gräsklinga.
- Gräs mejas ned med pendlande rörelse i sidled, där rörelse från höger till vänster är röjningsmomentet och rörelse från vänster till höger är returrörelse. Låt klingan arbeta med vänstra sidan (mellan klockan 8 och 12).

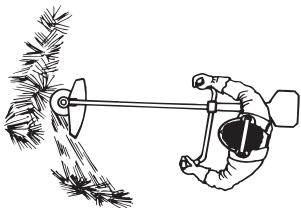

- Om klingan lutar något åt vänster vid gräsröjning, samlas gräset i en sträng som underlättar uppsamling vid t ex krattning.
- Sträva efter att arbeta rytmiskt. Stå stadigt med fötterna isär. Flytta framåt efter returrörelsen och ställ dig stadigt igen.
- Låt stödkoppen ligga an lätt mot marken. Den är till för att skydda klingan från markansättning.
- Minska risken för att materialet ska lindas runt klingan genom att följa dessa regler:
 - 1Arbeta alltid med full gas.
 - 2Undvik det just skurna materialet under returrörelsen.
- Stanna motorn, lossa selen och placera maskinen på marken innan du samlar ihop det skurna materialet.

Grästrimning med trimmerhuvud



Trimning

- Håll trimmerhuvudet strax ovanför marken och luta det i vinkel. Det är linans ände som utför arbetet. Låt linan arbeta i sin egen takt. Pressa aldrig in linan i materialet som ska tas bort.



- Linan avlägsnar lätt gräs och ogräs intill väggar, staket, träd och rabatter, men den kan också skada

ömtålig bark på träd och buskar samt skada staketstolpar.

- Minska risken för skador på växtligheten genom att korta linan till 10-12 cm och minska motorvarvtalet.

Renskrapning

- Skrapningstekniken avlägsnar all oönskad vegetation. Håll trimmerhuvudet strax ovanför marken och luta det. Låt linans ände slå mot marken runt träd, stolpar, statyer och liknande. OBS! Denna teknik ökar slitaget på linan.

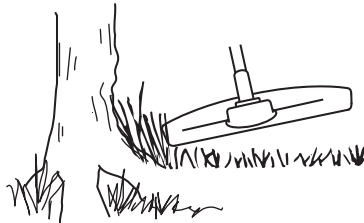

- Linan slits fortare och måste matas fram oftare vid arbete mot stenar, tegel, betong, metallstaket etc än vid kontakt med träd och trästaket.
- Vid trimning och skrapning ska du använda mindre än full gas, för att linan ska hålla längre och trimmerhuvudet ska slitas mindre.

Klippning

- Trimmern är idealisk för klippning på platser som är svåra att komma åt med en vanlig gräsklippare. Håll linan parallell med marken vid klippning. Undvik att trycka ned trimmerhuvudet mot marken eftersom detta kan förstöra gräsmattan och skada redskapet.

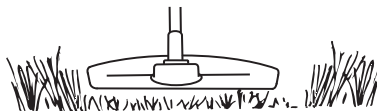

- Undvik att låta trimmerhuvudet ha ständig kontakt med marken under normal klippning. En sådan ständig kontakt kan vålla skador och slitage på trimmerhuvudet.

Sopning

- Den roterande linans fläktverkan kan användas för snabb och enkel rengöring. Håll linan parallell med och över de ytor som ska sopas och för redskapet fram och tillbaka.

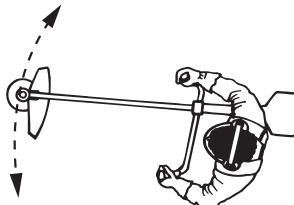

- Vid klippning och sopning ska du använda full gas för att få ett bra resultat.

UNDERHÅLL

Förgasare

Justering av tomgång (T)

Kontrollera att luftfiltret är rent. När tomgången är korrekt inställd, skall skärutrustningen ej rotera. Om justering krävs, stäng (medurs) T-skraven med motorn igång tills skärutrustningen börjar rotera. Öppna (moturs) skruven tills skärutrustningen stannar. Korrekt tomgångsvarvtal har uppnåtts när motorn går jämnt i alla positioner, med god marginal till det varvtal då skärutrustningen börjar rotera.

(533)

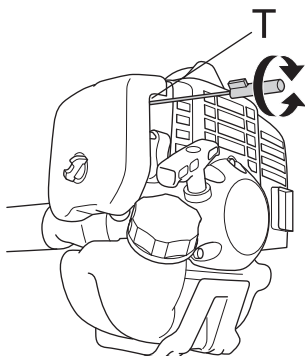

(543, 553)

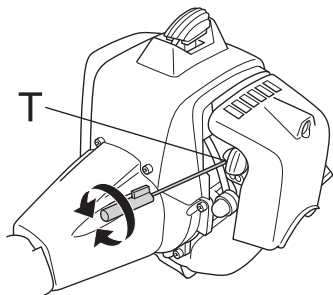

WARNING! Kan tomgångsvarvtalet ej justeras så att skärutrustningen står stilla, kontakta din återförsäljare/ serviceverkstad. Använd inte maskinen förrän den är korrekt inställd eller reparerad.

Luftfilter

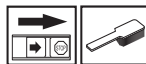

Luftfiltret skall regelbundet rengöras från damm och smuts för att undvika:

- Förgasarstörningar
- Startproblem
- Sämre effekt
- Onödigt slitage på motorns delar.
- Onormalt hög bränsleförbrukning.

(533)

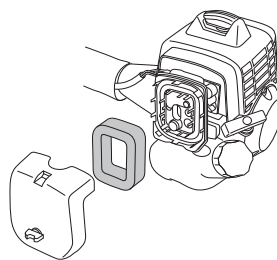

(543, 553)

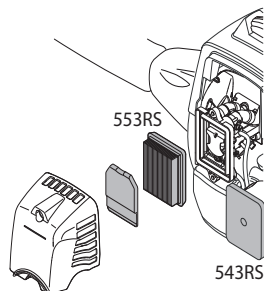

Rengör filtret efter 25 timmars drift eller oftare om förhållandena är ovanligt dammiga.

Rengöring av luftfilter

(543, 553)

Demontera luftfilterkåpan och tag bort filtret. Blås rent med tryckluft.

(533)

Demontera luftfilterkåpan och tag bort filtret. Tvätta det rent i varmt tvålsvatten. Se till att filtret är torrt då det återmonteras.

Ett länge använt luftfilter kan aldrig bli fullständigt rent. Därför måste filtret med jämna mellanrum ersättas med ett nytt. **Ett skadat luftfilter måste alltid bytas ut.**

Efter rengöring skall skumplastfiltret inoljas. Se anvisningar under rubrik Inoljning av skumplastfilter.

UNDERHÅLL

Inoljning av skumplastfilter

(533)

Använd alltid HUSQVARNA filterolja, art. nr. 531 00 92-48. Filteroljan innehåller lösningsmedel för att vara lätt att fördela jämnt i filtret. Undvik därför hudkontakt.

Stoppa ned filtret i en plastpåse och håll på filteroljan. Knåda plastpåsen för att fördela oljan. Krama ur filtret i plastpåsen och håll bort överskottsolja innan filtret monteras på maskinen. Använd aldrig vanlig motorolja. Denna sjunker ganska fort ner genom filtret och lägger sig i botten.

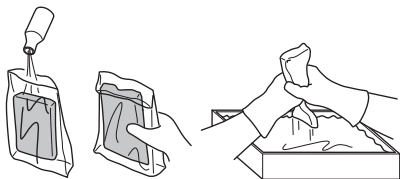

Bränslefilter

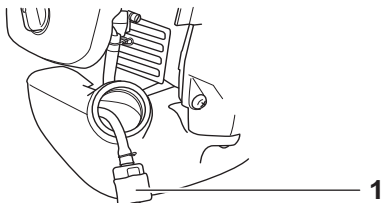

1 Bränslefilter

När motorn inte får något bränsle, kontrollera att tanklocket och bränslefiltret inte är blockerade.

Vinkelväxel



Vinkelväxeln är från fabriken fylld med lämplig mängd fett. Innan maskinen tas i bruk bör man dock kontrollera att växeln är fylld med fett till 3/4. Använd HUSQVARNA specialfett.

Smörjmedlet i växelhuset behöver normalt inte bytas annat än vid eventuella reparationer.

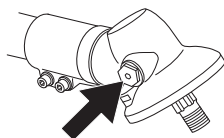

Tändstift



Tändstiftets kondition påverkas av:

- En felaktigt inställd förgasare.
- En felaktig oljeblandning i bränslet (för mycket eller felaktig olja).
- Ett smutsigt luftfilter.

Dessa faktorer orsakar beläggningar på tändstiftets elektroder och kan förorsaka driftstörningar och startsvårigheter.

(533, 543) Om maskinens effekt är låg, om den är svår att starta eller om tomgången är orolig: kontrollera alltid först tändstiftet innan ytterligare åtgärder vidtages. Om tändstiftet är igensatt, rengör det och kontrollera samtidigt att elektrodgapet är 0,9-1,0 mm. Tändstiftet bör bytas efter ungefär en månad i drift eller om nödvändigt tidigare.

0,9 - 1,0 mm

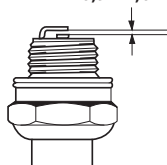

(553) Om maskinens effekt är låg, om den är svår att starta eller om tomgången är orolig: kontrollera alltid först tändstiftet innan ytterligare åtgärder vidtages. Om tändstiftet är igensatt, rengör det och kontrollera samtidigt att elektrodgapet är 0,6-0,7 mm. Tändstiftet bör bytas efter ungefär en månad i drift eller om nödvändigt tidigare.

0,6 - 0,7 mm

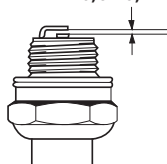

OBS! Använd alltid rekommenderad tändstiftstyp! Felaktigt tändstift kan förstöra kolv/cylinder. Se till att tändstiftet har s.k. radioavstörning.

UNDERHÅLL

Underhållsschema

Nedan följer en lista över den skötsel som skall utföras på maskinen. De flesta av punkterna finns beskrivna i avsnittet Underhåll. Användaren får endast utföra sådana underhålls- och servicearbeten som beskrivs i denna bruksanvisning. Mer omfattande ingrepp skall utföras av en auktoriserad serviceverkstad.

Underhåll	Daglig tillsyn	Veckotillsyn	Månadstillsyn
Rengör maskinen utvändigt.	X		
Kontrollera att selen är oskadad.	X		
Kontrollera att gasreglagespärren och gasreglage fungerar säkerhetsmässigt.	X		
Kontrollera att handtaget och styret är hela och sitter fast ordentligt.	X		
Kontrollera att stoppkontakten fungerar.	X		
Kontrollera att skärutrustningen inte roterar på tomgång.	X		
Rengör luftfiltret. Byt om det behövs.	X		
Kontrollera att skyddet är oskadat och fritt från sprickbildning. Byt skydd om det utsatts för slag eller har sprickor.	X		
Kontrollera klingan så att den är väl centrerad, har god skärpa och ej har sprickbildningar. En ocentrerad klinga ger upphov till vibrationer som kan orsaka maskinskada.	X		
Kontrollera att trimmerhuvudet är oskadat och inte har några sprickor. Byt trimmerhuvudet om det behövs.	X		
Kontrollera att skärutrustningens låsmutter är korrekt åtdragen.	X		
Se till att klingans transportskydd är helt och att det kan sättas fast ordentligt.	X		
Kontrollera att skruvar och muttrar är åtdragna.	X		
Kontrollera att inget bränsleläckage finns från motor, tank eller bränsleledningar.	X		
Kontrollera startapparaten med dess lina.		X	
Rengör tändstiftet utvändigt. Demontera det och kontrollera elektrodavståndet. Justera avståndet till 0,6-0,7 mm eller byt tändstift. Se till att tändstiftet har s.k. radioavstörning.		X	
Rengör förgasaren utvändigt och utrymmet runt denna.		X	
Kontrollera att vinkelväxeln är fylld till 3/4 med smörjmedel. Fyll på med specialfett om det behövs.		X	
Kontrollera att bränslefiltret ej är förorenat eller att bränsleslangen har sprickor eller andra defekter. Byt om erforderligt.			X
Kontrollera alla kablar och anslutningar.			X
Byt tändstift. Se till att tändstiftet har s.k. radioavstörning.			X

TEKNISKA DATA

Tekniska data

Tekniska data	533RS	543RS	553RS
Motor			
Cylindervolym, cm ³	29,5	40,1	50,6
Cylinderdiameter, mm	38,0	40,5	45,5
Slaglängd, mm	26	31,1	31,1
Tomgångsvarvtal, r/min	3000	3000	2800
Rekommenderat max rusvarvtal, r/min	11500	12000	13000
Varvtal på utgående axel, r/min	7880	8570	9285
Max. motoreffekt enligt ISO 8893, kW/ r/min	1,0/8000	1,47/9000	2,3/9500
Tändsystem			
Tändstift	NGK CMR7H-10	NGK CMR7H-10	NGK CMR7H-10
Elektroddgap, mm	0,9-1,0	0,9-1,0	0,6-0,7
Bränsle-/smörjsystem			
Volym bensintank, liter	0,75	0,75	0,8
Vikt			
Vikt, utan bränsle, skärutrustning och skydd, kg	5,9	7,4	8,4
Bulleremissioner			
(se anm. 1)			
Ljudeffektnivå, uppmätt dB(A)	110	110	115
Ljudeffektnivå, garanterad L _{WA} dB(A)	112	112	117
Ljudnivåer			
(se anm. 2)			
Ekvivalent ljudtrycksnivå vid användarens öra, uppmätt enligt EN ISO 11806 och ISO 22868, dB(A):			
Utrustad med trimmerhuvud (original)	96	97	102
Utrustad med gräsklinga (original)	96	96	100
Vibrationsnivåer			
(se anm. 3)			
Ekvivalenta vibrationsnivåer (a _{h,eq}) i handtag uppmätt enligt EN ISO 11806 och ISO 22867, m/s ²			
Utrustad med trimmerhuvud (original), vänster/höger	2,1/2,8	3,9/3,3	5,4/7,5
Utrustad med gräsklinga (original), vänster/höger	3,1/3,8	3,5/3,0	2,8/3,6

Anm. 1: Emission av buller till omgivningen uppmätt som ljudeffekt (L_{WA}) enligt EG-direktiv 2000/14/EG. Redovisad ljudeffektnivå för maskinen är med den original skärutrustning som ger högst nivå. Skillnaden mellan garanterad och uppmätt ljudeffekt är att den garanterade ljudeffekten även inkluderar spridning i mätresultat och variation mellan exemplar av samma modell enligt Direktiv 2000/14/EG.

Anm. 2: Redovisade data för ekvivalent ljudtrycksnivå för maskinen har ett typiskt spridningsmått (standardavvikelse) på 1 dB (A).

Anm. 3: Redovisade data för ekvivalent vibrationsnivå har ett typiskt spridningsmått (standardavvikelse) på 1 m/s².

TEKNISKA DATA

533RS		
Godkända tillbehör	Typ	Skydd för skärutrustning, Art. nr.
Gräsklinga/gräskniv	Grass 255-4 1" (Ø 255 4-tänder)	544 04 42-10
	Multi 255-3 1" (Ø 255 3-tänder)	544 04 42-10
Sågklinga	Scarlet 200-22 1" (Ø 200 22-tänder)	537 29 95-01
Plastknivar	Tricut Ø 300 mm (Separata knivar har artikelnummer 531 01 77-15)	544 04 42-10
Trimmerhuvud	Trimmy Fix	544 04 42-10
	Superauto II	544 04 42-10
	T25	544 04 42-10
	T35, T35x (Ø 2,4 - 3,0 mm lina)	544 04 42-10
Stödkopp	Fast	-

543RS		
Godkända tillbehör	Typ	Skydd för skärutrustning, Art. nr.
Gräsklinga/gräskniv	Grass 255-4 1" (Ø 255 4-tänder)	537 33 16-01
	Multi 255-3 (Ø 255 3-tänder)	537 33 16-01
	Grass 275-4 (Ø 275 4-tänder)	537 33 16-01
Sågklinga	Scarlet 200-22 (Ø 200 22-tänder)	501 32 04-02
Plastknivar	Tricut Ø 300 mm (Separata knivar har artikelnummer 531 01 77-15)	537 33 16-01
Trimmerhuvud	Superauto II	537 33 16-01
	T35, T35x (Ø 2,4 - 3,0 mm lina)	537 33 16-01
	T45x (Ø 2,7 - 3,3 mm lina)	537 33 16-01
	F35 (Ø 2,0 - 3,5 mm lina)	537 33 16-01
Stödkopp	Fast	-

553RS		
Godkända tillbehör	Typ	Skydd för skärutrustning, Art. nr.
Gräsklinga/gräskniv	Grass 255-4 1" (Ø 255 4-tänder)	537 33 16-01
	Multi 255-3 (Ø 255 3-tänder)	537 33 16-01
	Grass 275-4 (Ø 275 4-tänder)	537 33 16-01
	Multi 300-3 (Ø 300 3-tänder)	537 33 16-01
Sågklinga	Scarlet 200-22 (Ø 200 22-tänder)	501 32 04-02
Plastknivar	Tricut Ø 300 mm (Separata knivar har artikelnummer 531 01 77-15)	537 33 16-01
Trimmerhuvud	T45x (Ø 2,7 - 3,3 mm lina)	537 33 16-01
	T55x (Ø 2,7 - 3,3 mm lina)	537 33 16-01
	F35 (Ø 2,0 - 3,5 mm lina)	537 33 16-01
	F55 (Ø 2,7 - 3,5 mm lina)	537 33 16-01
Stödkopp	Fast	-

TEKNISKA DATA

EG-försäkran om överensstämmelse

(Gäller endast Europa)

Husqvarna AB, SE-561 82 Huskvarna, Sverige, tel +46-36-146500, försäkrar härmed att röjsågarna **Husqvarna 533RS, 543RS och 553RS** från 2011 års serienummer och framåt (året anges i klartext på typskylten plus ett efterföljande serienummer) motsvarar föreskrifterna i RÅDETS DIREKTIV:

- av den 17 maj 2006 "angående maskiner" **2006/42/EG**
- av den 15 december 2004 "angående elektromagnetisk kompatibilitet" **2004/108/EG**.
- av den 8 maj 2000 "angående emission av buller till omgivningen" **2000/14/EG**. Bedömning av överensstämmelse utförd enligt Bilaga V. För information angående bulleremissionerna, se kapitel Tekniska data.

Följande standarder har tillämpats: **EN ISO 12100-2:2003, CISPR 12:2005, EN ISO 11806:1997**

SMP Svensk Maskinprovning AB, Fyrisborgsgatan 3, SE-754 50 Uppsala, Sverige, har utfört frivillig typkontroll åt Husqvarna AB. Certifikaten har nummer: **SEC/11/2317** - 533RS, **SEC/11/2318** - 543RS, **SEC11/2319** - 553RS
Huskvarna, 30 juni 2011.

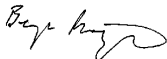

Bengt Frögelius, Utvecklingschef (Bemyndigad representant för Husqvarna AB samt ansvarig för tekniskt underlag.)

KEY TO SYMBOLS

Symbols

WARNING! A clearing saw, brushcutter or trimmer can be dangerous if used incorrectly or carelessly, and can cause serious or fatal injury to the operator or others. It is extremely important that you read and understand the contents of this operator's manual.



Please read the operator's manual carefully and make sure you understand the instructions before using the machine.



Always wear:

- A protective helmet where there is a risk of falling objects
- Approved hearing protection
- Approved eye protection



Max. speed of output shaft, rpm



This product is in accordance with applicable EC directives.



Watch out for thrown objects and ricochets.



The operator of the machine must ensure, while working, that no persons or animals come closer than 15 metres.



Machines fitted with saw blades or grass blades can be thrown violently to the side when the blade comes into contact with a fixed object. This is called blade thrust. The blade is capable of amputating an arm or leg. Always keep people and animals at least 15 metres from the machine.



Always wear approved protective gloves.



Wear sturdy, non-slip boots.



Noise emission to the environment according to the European Community's Directive. The machine's emission is specified in chapter Technical data and on label.



Keep all parts of your body away from the hot surfaces.



Other symbols/decals on the machine refer to special certification requirements for certain markets.

Switch off the engine by moving the stop switch to the STOP position before carrying out any checks or maintenance.

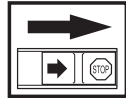

Always wear approved protective gloves.

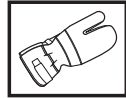

Regular cleaning is required.

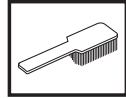

Visual check.



Approved eye protection must always be used.



CONTENTS

Contents

KEY TO SYMBOLS

Symbols 30

CONTENTS

Contents 31

Note the following before starting: 31

INTRODUCTION

Dear Customer, 32

WHAT IS WHAT?

What is what on the brush cutter? 33

GENERAL SAFETY PRECAUTIONS

Important 34

Personal protective equipment 34

Machine's safety equipment 35

Cutting equipment 37

ASSEMBLY

Assembling the handlebar and throttle 40

Fitting blades and trimmer heads 40

Fitting the transport guard 43

Adjusting the harness and brush cutter 43

FUEL HANDLING

Fuel safety 44

Fuel 44

Fueling 45

STARTING AND STOPPING

Check before starting 46

Starting and stopping 46

WORKING TECHNIQUES

General working instructions 49

MAINTENANCE

Carburettor 53

Air filter 53

Fuel filter 54

Bevel gear 54

Spark plug 54

Maintenance schedule 55

TECHNICAL DATA

Technical data 56

EC-declaration of conformity 58

Note the following before starting:

Please read the operator's manual carefully.



WARNING! Long-term exposure to noise can result in permanent hearing impairment. So always use approved hearing protection.



WARNING! Under no circumstances may the design of the machine be modified without the permission of the manufacturer. Always use genuine accessories. Non-authorized modifications and/or accessories can result in serious personal injury or the death of the operator or others.



WARNING! A clearing saw, brushcutter or trimmer can be dangerous if used incorrectly or carelessly, and can cause serious or fatal injury to the operator or others. It is extremely important that you read and understand the contents of this operator's manual.

INTRODUCTION

Dear Customer,

Congratulations on your choice to buy a Husqvarna product! Husqvarna is based on a tradition that dates back to 1689, when the Swedish King Karl XI ordered the construction of a factory on the banks of the Husqvarna River, for production of muskets. The location was logical, since water power was harnessed from the Huskvarna River to create the water-powered plant. During the more than 300 years of being, the Husqvarna factory has produced a lot of different products, from wood stoves to modern kitchen appliances, sewing machines, bicycles, motorcycles etc. In 1956, the first motor driven lawn mowers appeared, followed by chain saws in 1959, and it is within this area Husqvarna is working today.

Today Husqvarna is one of the leading manufacturers in the world of forest and garden products, with quality as our highest priority. The business concept is to develop, manufacture and market motor driven products for forestry and gardening as well as for building and construction industry. Husqvarna's aim is also to be in the front edge according to ergonomics, usability, security and environmental protection. That is the reason why we have developed many different features to provide our products within these areas.

We are convinced that you will appreciate with great satisfaction the quality and performance of our product for a very long time to come. The purchase of one of our products gives you access to professional help with repairs and service whenever this may be necessary. If the retailer who sells your machine is not one of our authorised dealers, ask for the address of your nearest service workshop.

It is our wish that you will be satisfied with your product and that it will be your companion for a long time. Think of this operator's manual as a valuable document. By following its' content (using, service, maintenance etc) the life span and the second-hand value of the machine can be extended. If you will sell this machine, make sure that the buyer will get the operator's manual.

Thank you for using a Husqvarna product.

Husqvarna AB has a policy of continuous product development and therefore reserves the right to modify the design and appearance of products without prior notice.

WHAT IS WHAT?

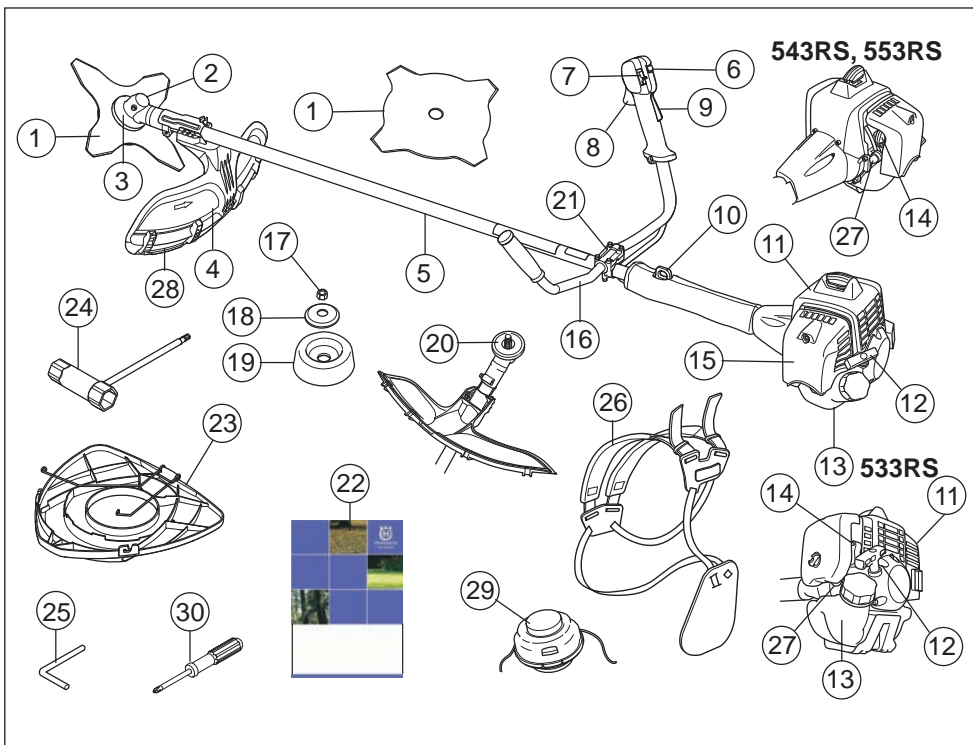

What is what on the brush cutter?

- | | |
|---------------------------------|----------------------|
| 1 Blade | 16 Handlebar |
| 2 Grease filler cap, bevel gear | 17 Locking nut |
| 3 Bevel gear | 18 Support flange |
| 4 Cutting attachment guard | 19 Support cup |
| 5 Shaft | 20 Drive disc |
| 6 Start throttle button | 21 Handlebar clamp |
| 7 Stop switch | 22 Operator's manual |
| 8 Throttle trigger | 23 Transport guard |
| 9 Throttle lockout | 24 Socket spanner |
| 10 Suspension ring | 25 Locking pin |
| 11 Cylinder cover | 26 Harness |
| 12 Starter handle | 27 Air purge |
| 13 Fuel tank | 28 Guard extension |
| 14 Choke control | 29 Trimmer head |
| 15 Air filter cover | 30 Screwdriver |

GENERAL SAFETY PRECAUTIONS

Important

IMPORTANT!

The machine is only designed for trimming grass.

The only accessories you can operate with this engine unit are the cutting attachments we recommend in the chapter on Technical data.

Never use the machine if you are tired, if you have drunk alcohol, or if you are taking medication that could affect your vision, your judgement or your co-ordination.

Wear personal protective equipment. See instructions under the heading "Personal protective equipment".

Never use a machine that has been modified in any way from its original specification.

Never use a machine that is faulty. Carry out the checks, maintenance and service instructions described in this manual. Some maintenance and service measures must be carried out by trained and qualified specialists. See instructions under the heading Maintenance.

All covers, guards and handles must be fitted before starting. Ensure that the spark plug cap and ignition lead are undamaged to avoid the risk of electric shock.

The machine operator must ensure that no people or animals come closer than 15 metres while working. When several operators are working in the same area the safety distance should be at least twice the tree height and no less than 15 metres.



WARNING! This machine produces an electromagnetic field during operation. This field may under some circumstances interfere with active or passive medical implants. To reduce the risk of serious or fatal injury, we recommend persons with medical implants to consult their physician and the medical implant manufacturer before operating this machine.



WARNING! Running an engine in a confined or badly ventilated area can result in death due to asphyxiation or carbon monoxide poisoning.

Personal protective equipment

IMPORTANT!

A clearing saw, brushcutter or trimmer can be dangerous if used incorrectly or carelessly, and can cause serious or fatal injury to the operator or others. It is extremely important that you read and understand the contents of this operator's manual.

You must use approved personal protective equipment whenever you use the machine. Personal protective equipment cannot eliminate the risk of injury but it will reduce the degree of injury if an accident does happen. Ask your dealer for help in choosing the right equipment.



WARNING! Listen out for warning signals or shouts when you are wearing hearing protection. Always remove your hearing protection as soon as the engine stops.

HELMET

A protective helmet where there is a risk of falling objects



HEARING PROTECTION

Wear hearing protection that provides adequate noise reduction.



EYE PROTECTION

Always wear approved eye protection. If you use a visor then you must also wear approved protective goggles. Approved protective goggles must comply with standard ANSI Z87.1 in the USA or EN 166 in EU countries.



GLOVES

Gloves should be worn when necessary, e.g., when fitting cutting attachments.



BOOTS

Wear boots with steel toe-caps and non-slip sole.



CLOTHING

Wear clothes made of a strong fabric and avoid loose clothing that can catch on twigs and branches. Always wear heavy, long pants. Do not wear jewellery, shorts sandals or go barefoot. Secure hair so it is above shoulder level.

FIRST AID KIT

Always have a first aid kit nearby.



GENERAL SAFETY PRECAUTIONS

Machine's safety equipment

This section describes the machine's safety equipment, its purpose, and how checks and maintenance should be carried out to ensure that it operates correctly. See the "What is what?" section to locate where this equipment is positioned on your machine.

The life span of the machine can be reduced and the risk of accidents can increase if machine maintenance is not carried out correctly and if service and/or repairs are not carried out professionally. If you need further information please contact your nearest service workshop.

IMPORTANT! All servicing and repair work on the machine requires special training. This is especially true of the machine's safety equipment. If your machine fails any of the checks described below you must contact your service agent. When you buy any of our products we guarantee the availability of professional repairs and service. If the retailer who sells your machine is not a servicing dealer, ask him for the address of your nearest service agent.



WARNING! Never use a machine with faulty safety equipment. The machine's safety equipment must be checked and maintained as described in this section. If your machine fails any of these checks contact your service agent to get it repaired.

Throttle lockout

The throttle lockout is designed to prevent accidental operation of the throttle control. When you press the lock (A) (i.e. when you grasp the handle) it releases the throttle control (B). When you release the handle the throttle control and the throttle lockout both move back to their original positions. This movement is controlled by two independent return springs. This arrangement means that the throttle control is automatically locked at the idle setting.

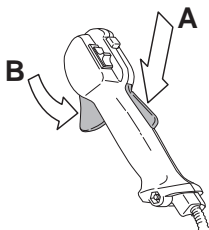

Make sure the throttle control is locked at the idle setting when the throttle lockout is released.

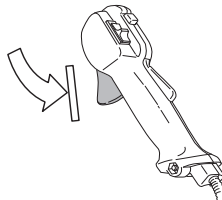

Press the throttle lockout and make sure it returns to its original position when you release it.

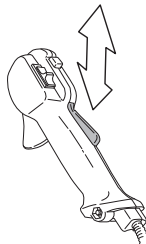

Check that the throttle trigger and throttle lockout move freely and that the return springs work properly.

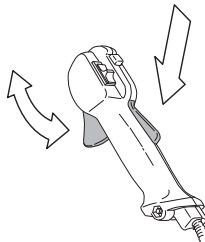

See instructions under the heading Start. Start the machine and apply full throttle. Release the throttle and check that the cutting attachment stops and remains at a standstill. If the cutting attachment rotates with the throttle in the idle position then the carburettor idle setting must be checked. See instructions under the heading Maintenance.

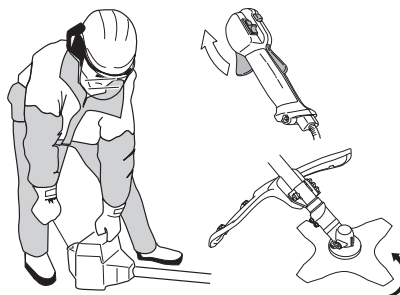

GENERAL SAFETY PRECAUTIONS

Stop switch

Use the stop switch to switch off the engine.

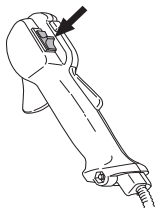

Start the engine and make sure the engine stops when you move the stop switch to the stop setting.

Cutting attachment guard



This guard is intended to prevent loose objects from being thrown towards the operator. The guard also protects the operator from accidental contact with the cutting attachment.

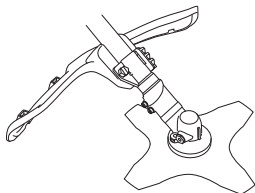

Check that the guard is undamaged and not cracked. Replace the guard if it has been exposed to impact or is cracked.

Always use the recommended guard for the cutting attachment you are using. See chapter on Technical data.



WARNING! Never use a cutting attachment without an approved guard. See the chapter on Technical data. If an incorrect or faulty guard is fitted this can cause serious personal injury.

Vibration damping system



Your machine is equipped with a vibration damping system that is designed to minimize vibration and make operation easier.

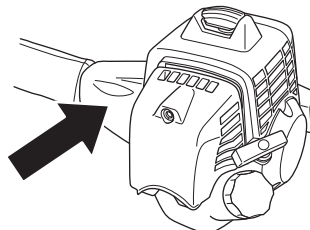

Using incorrectly wound cord or a blunt or incorrect cutting attachment (wrong type or incorrectly filed, see instructions under the heading Filing the blade) increases the level of vibration.

The machine's vibration damping system reduces the transfer of vibration between the engine unit/cutting equipment and the machine's handle unit.

Check that the vibration damping element is undamaged and securely attached. Contact your Husqvarna dealer to replace the vibration damping system.



WARNING! Overexposure to vibration can lead to circulatory damage or nerve damage in people who have impaired circulation. Contact your doctor if you experience symptoms of overexposure to vibration. Such symptoms include numbness, loss of feeling, tingling, pricking, pain, loss of strength, changes in skin colour or condition. These symptoms normally appear in the fingers, hands or wrists. The risk increases at low temperatures.

Quick release

There is an easily accessible, quick release fitted at the front as a safety precaution in case the engine catches fire, or in any other situation that requires you to free yourself from the machine and harness. See instructions under the heading Adjusting the harness and brush cutter.

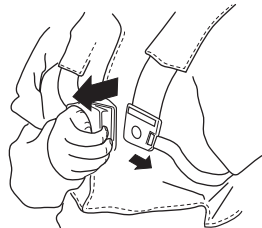

GENERAL SAFETY PRECAUTIONS

Check that the harness straps are correctly positioned. Once the harness and machine have been adjusted, check that the harness quick release works correctly.

Muffler



The muffler is designed to keep noise levels to a minimum and to direct exhaust fumes away from the user.

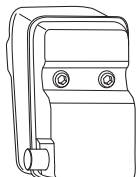

Never use a machine that has a faulty muffler.



Regularly check that the muffler is securely attached to the machine.

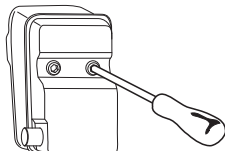

WARNING! The inside of the muffler contain chemicals that may be carcinogenic. Avoid contact with these elements in the event of a damaged muffler.



WARNING! Bear in mind that: The exhaust fumes from the engine are hot and may contain sparks which can start a fire. Never start the machine indoors or near combustible material!

Locking nut



A locking nut is used to secure some types of cutting attachment.

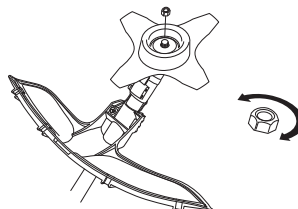

When fitting, tighten the nut in the opposite direction to the direction of rotation of the cutting attachment. To remove it, undo the nut in the same direction as the cutting attachment rotates. (CAUTION! The nut has a left-hand thread.) Tighten the nut using the socket spanner.

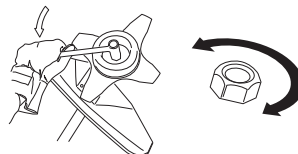

The nylon lining inside the locking nut must not be so worn that you can turn it by hand. The lining should offer a resistance of at least 1.5 Nm. The nut should be replaced after it has been put on approx. 10 times.

Cutting equipment

This section describes how to choose and maintain your cutting equipment in order to:

- Reduce the risk of blade thrust.
- Obtain maximum cutting performance.
- Extend the life of cutting equipment.

IMPORTANT!

Only use cutting attachments with the guards we recommend! See the chapter on Technical data.

Refer to the instructions for the cutting attachment to check the correct way to load the cord and the correct cord diameter.

Keep the teeth of the blade correctly sharpened! Follow our recommendations. Also refer to the instructions on the blade packaging.

Maintain the correct blade setting! Follow our instructions and use the recommended file gauge.

GENERAL SAFETY PRECAUTIONS



WARNING! Always stop the engine before doing any work on the cutting attachment. This continues to rotate even after the throttle has been released. Ensure that the cutting attachment has stopped completely and disconnect the HT lead from the spark plug before you start to work on it.



WARNING! Using an incorrect cutting attachment or an incorrectly sharpened blade increases the risk of blade thrust.

Keep the correct setting on the saw blade! Follow our instructions and use the recommended setting tool. An incorrectly set saw blade increases the risk of jamming and blade thrust, and damage to the saw blade.

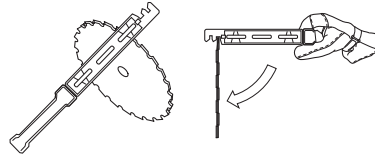

Check the cutting attachment for damage or cracks. A damaged cutting attachment should always be replaced.

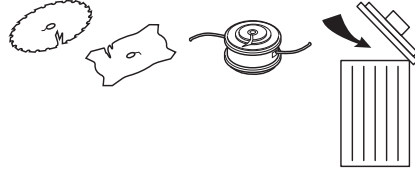

Cutting equipment

Saw blades are intended for cutting fibrous types of wood.

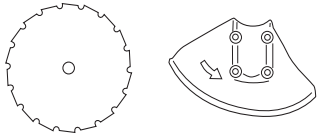

Grass blades and grass cutters are intended for cutting coarse grass.

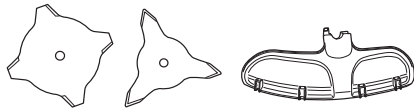

A trimmer head is intended for trimming grass.

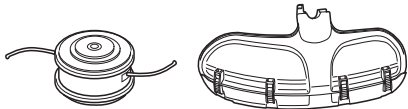

General rules



Only use cutting attachments with the guards we recommend! See the chapter on Technical data.

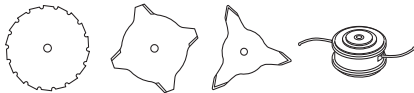

Keep the teeth of the blade correctly sharpened! Follow our instructions and use the recommended file gauge. An incorrectly sharpened or damaged blade increases the risk of accidents.

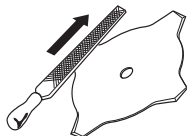

Sharpening grass cutters and grass blades



- See the cutting attachment packaging for correct sharpening instructions. Sharpen blades and cutters using a single-cut flat file.
- Sharpen all edges equally to maintain the balance of the blade.

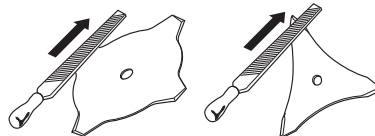

WARNING! Always discard a blade that is bent, twisted, cracked, broken or damaged in any other way. Never attempt to straighten a twisted blade so that it can be reused. Only use original blades of the specified type.

GENERAL SAFETY PRECAUTIONS

Sharpening the saw blade



- See the cutting attachment packaging for correct sharpening instructions.

A correctly sharpened blade is essential for working efficiently and to avoid unnecessary wear to the blade and brush cutter.



- Make sure that the blade is well supported when you file it. Use a 5.5 mm round file with a file holder.

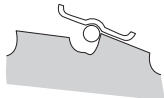

- The filing angle is 15°. File alternate teeth to the right and those in between to the left. If the blade has been heavily pitted by stones it may be necessary to dress the top edges of the teeth with a flat file, in exceptional cases. If so, this should be done before filing with a round file. The top edges must be filed down by the same amount for all the teeth.

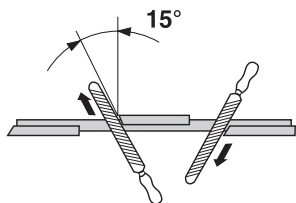

- Adjust the blade setting. This should be 1 mm.

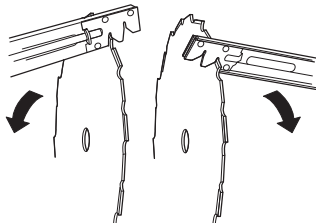

Trimmer head

IMPORTANT!

Always ensure the trimmer cord is wound tightly and evenly around the drum, otherwise the machine will generate harmful vibration.

- Only use the recommended trimmer heads and trimmer cords. These have been tested by the manufacturer to suit a particular engine size. This is especially important when a fully automatic trimmer head is used. Only use the recommended cutting attachment. See the chapter on Technical data.



- Smaller machines generally require small trimmer heads and vice versa. This is because when clearing using a cord the engine must throw out the cord radially from the trimmer head and overcome the resistance of the grass being cleared.
- The length of the cord is also important. A longer cord requires greater engine power than a shorter cord of the same diameter.
- Make sure that the cutter on the trimmer guard is intact. This is used to cut the cord to the correct length.
- To increase the life of the cord it can be soaked in water for a couple of days. This will make the line tougher so that it lasts longer.

ASSEMBLY

Assembling the handlebar and throttle



- Fit the handlebar in the handlebar clamp on the shaft using four screws.

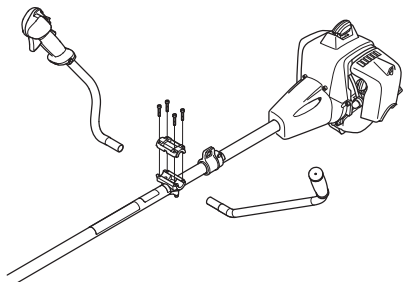

- Fit the protective sleeve as shown in the diagram.

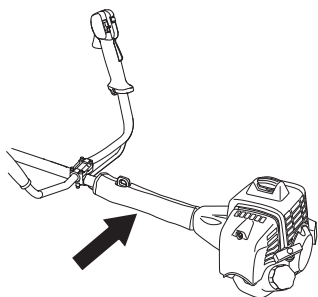

Fitting blades and trimmer heads



WARNING!

When fitting the cutting attachment it is extremely important that the raised section on the drive disc/support flange engages correctly in the centre hole of the cutting attachment. If the cutting attachment is fitted incorrectly it can result in serious and/or fatal personal injury.

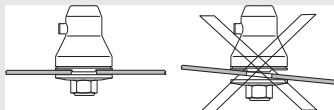

WARNING! Never use a cutting attachment without an approved guard. See the chapter on Technical data. If an incorrect or faulty guard is fitted this can cause serious personal injury.

IMPORTANT! If a saw blade or grass blade are to be used the machine must be equipped with the correct handlebar, blade guard and harness.

Fitting the guard extension



(543, 553)

CAUTION! The guard extension shall always be fitted when using the trimmer head/plastic blades and combination guard. The guard extension shall always be removed when using the grass blade and combination guard.

Hook the blade guard/combination guard (A) onto the fitting on the shaft and secure with the bolt.

Enter the guard extension guide in the slot of the combination guard. Then click the guard extension into position on the guard with the four quick-fasteners.

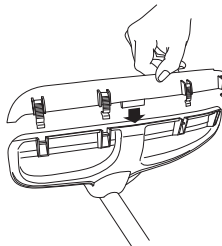

ASSEMBLY

The guard extension is removed easily using a screwdriver, see illustration.

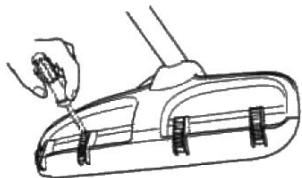

Fitting a blade guard, grass blade and grass cutter



- Hook the blade guard/combination guard (A) onto the fitting on the shaft and secure with the bolt (L). Use the recommended blade guard. See the Technical data section. CAUTION! Ensure that the guard extension is removed.

(533)

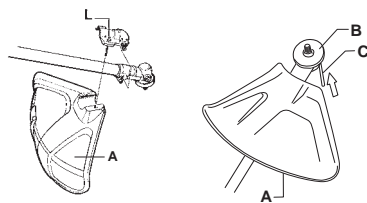

(543, 553)

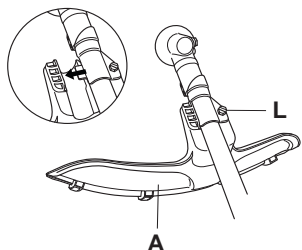

- Fit the drive disc (B) on the output shaft.
- Turn the blade shaft until one of the holes in the drive disc aligns with the corresponding hole in the gear housing.
- Insert the locking pin (C) in the hole to lock the shaft.
- Place the blade (D), support cup (E) and support flange (F) on the output shaft.
- Fit the nut (G). The nut must be tightened to a torque of 35-50 Nm (3.5-5 kpm). Use the socket spanner in the tool kit. Hold the shaft of the spanner as close to the blade guard as possible. To tighten the nut, turn the spanner in the opposite direction to the direction of rotation (Caution! left-hand thread).

(533)

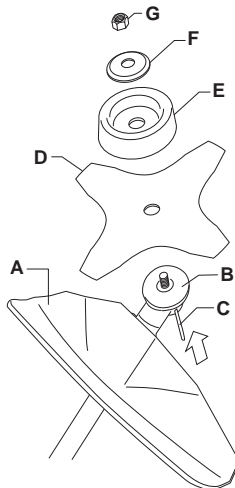

(543, 553)

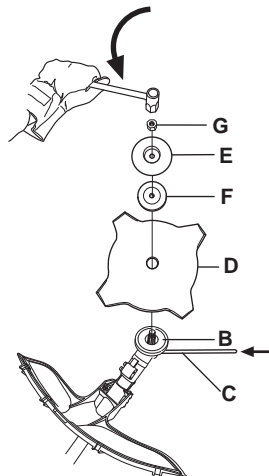

ASSEMBLY

Fitting the trimmer guard and trimmer head



- Fit the correct trimmer guard (A) for use with the trimmer head. **CAUTION!** Ensure that the guard extension is fitted.

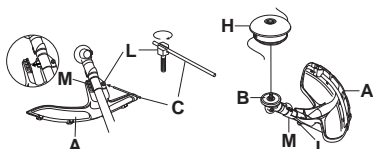

- Hook the trimmer guard/combination guard onto the fitting on the shaft and secure with the bolt (L).
- Fit the drive disc (B) on the output shaft.
- Turn the blade shaft until one of the holes in the drive disc aligns with the corresponding hole in the gear housing.
- Insert the locking pin (C) in the hole to lock the shaft.
- Screw on the trimmer head/plastic blades (H) anticlockwise.

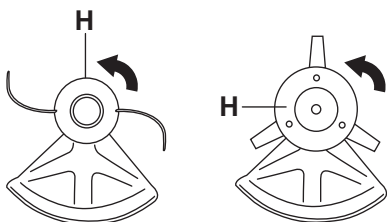

- To dismantle, follow the instructions in the reverse order.

Fitting the blade guard and saw blade

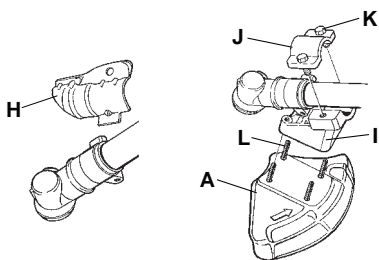

- Remove the mounting plate (H). Fit the adapter (I) and bracket (J) with the two screws (K) as shown. Fit the

blade guard (A) to the adapter using the 4 screws (L) as shown.

CAUTION! Use the recommended blade guard. See the Technical data section.

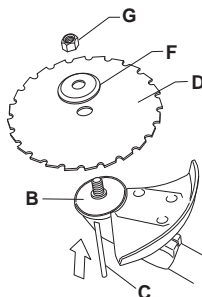

- Fit the drive disc (B) on the output shaft.
- Turn the blade shaft until one of the holes in the drive disc aligns with the corresponding hole in the gear housing.
- Insert the locking pin (C) in the hole to lock the shaft.
- Place the blade (D) and support flange (F) on the output shaft.
- Fit the nut (G). Tighten the nut to a torque of 35-50 Nm (3.5-5 kpm). Use the socket spanner in the tool kit. Grasp the handle of the spanner as close to the trimmer guard as possible. To tighten the nut, turn the spanner in the opposite direction to the direction of rotation (Caution! left-hand thread).

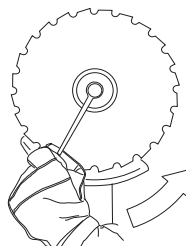

- When loosening and tightening the saw blade nut, there is a risk of injury from the teeth of the saw blade. You should therefore always ensure that your hand is shielded by the blade guard when doing this. Always use a socket spanner with a shaft that is long enough to allow this. The arrow in the diagram shows the area

ASSEMBLY

where you should operate the socket spanner when loosening or tightening the nut.

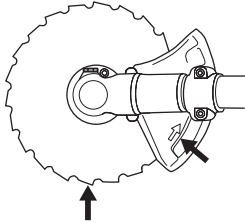

Fitting the transport guard



- Insert the blade in the transport guard (A).
- Snap the two fasteners (B) into the slots (C) to secure the transport guard.

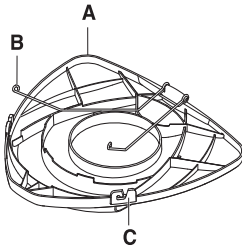

Adjusting the harness and brush cutter



WARNING! When using a brush cutter it must always be hooked securely to the harness. Otherwise you will be unable to control the brush cutter safely and this can result in injury to yourself or others. Never use a harness with a defective quick release.

Quick release

At the front is an easily accessible, quick release. Use this if the engine catches fire or in any other emergency

situation that requires you to free yourself from the machine and harness.

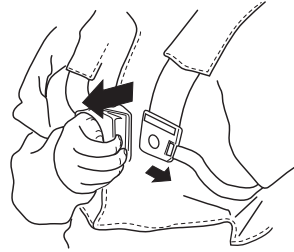

Spreading the load on your shoulders

A well-adjusted harness and machine makes work much easier. Adjust the harness for the best working position. Tension the side straps so that the weight is evenly distributed across both shoulders.



Correct height

Adjust the shoulder strap so that the cutting attachment is parallel to the ground.



Correct balance

Let the cutting attachment rest lightly on the ground. Adjust the position of the suspension ring to balance the brush cutter correctly.



FUEL HANDLING

Fuel safety

Never start the machine:

- 1 If you have spilt fuel on it. Wipe off the spillage and allow remaining fuel to evaporate.
- 2 If you have spilt fuel on yourself or your clothes, change your clothes. Wash any part of your body that has come in contact with fuel. Use soap and water.
- 3 If the machine is leaking fuel. Check regularly for leaks from the fuel cap and fuel lines.

Transport and storage

- Store and transport the machine and fuel so that there is no risk of any leakage or fumes coming into contact with sparks or naked flames, for example, from electrical machinery, electric motors, electrical relays/ switches or boilers.
- When storing and transporting fuel always use approved containers intended for this purpose.
- When storing the machine for long periods the fuel tank must be emptied. Contact your local petrol station to find out where to dispose of excess fuel.
- Ensure the machine is cleaned and that a complete service is carried out before long-term storage.
- The transport guard must always be fitted to the cutting attachment when the machine is being transported or in storage.
- Secure the machine during transport.
- In order to prevent unintentional starting of the engine, the spark plug cap must always be removed during long-term storage, if the machine is not under close supervision and when performing all service measures.



WARNING! Take care when handling fuel. Bear in mind the risk of fire, explosion and inhaling fumes.

Fuel

CAUTION! The machine is equipped with a two-stroke engine and must always be run using a mixture of petrol and two-stroke oil. It is important to accurately measure the amount of oil to be mixed to ensure that the correct mixture is obtained. When mixing small amounts of fuel, even small inaccuracies can drastically affect the ratio of the mixture.



WARNING! Fuel and fuel fumes are highly inflammable and can cause serious injury when inhaled or allowed to come in contact with the skin. For this reason observe caution when handling fuel and make sure there is adequate ventilation.

Petrol



CAUTION! Always use a quality petrol/oil mixture at least 90 octane (RON). If your machine is equipped with a catalytic converter (see chapter on Technical data) always use a good quality unleaded petrol/oil mixture. Leaded petrol will destroy the catalytic converter.

Use low-emission petrol, also known as alkylate petrol, if it is available.



- The lowest octane recommended is 90 (RON). If you run the engine on a lower octane grade than 90 so-called knocking can occur. This gives rise to a high engine temperature, which can result in serious engine damage.
- When working at continuous high revs a higher octane rating is recommended.

Two-stroke oil

- For best results and performance use HUSQVARNA two-stroke engine oil, which is specially formulated for our air-cooled two-stroke engines.
- Never use two-stroke oil intended for water-cooled engines, sometimes referred to as outboard oil (rated TCW).
- Never use oil intended for four-stroke engines.
- A poor oil quality and/or too high oil/fuel ratio may jeopardise function and decrease the life time of catalytic converters.
- Mixing ratio
 - 1:50 (2%) with HUSQVARNA two-stroke oil.
 - 1:33 (3%) with oils class JASO FB or ISO EGB formulated for air-cooled, two-stroke engines.

Petrol, litre	Two-stroke oil, litre	
	2% (1:50)	3% (1:33)
5	0,10	0,15
10	0,20	0,30
15	0,30	0,45
20	0,40	0,60

FUEL HANDLING

Mixing

- Always mix the petrol and oil in a clean container intended for fuel.
- Always start by filling half the amount of the petrol to be used. Then add the entire amount of oil. Mix (shake) the fuel mixture. Add the remaining amount of petrol.
- Mix (shake) the fuel mixture thoroughly before filling the machine's fuel tank.

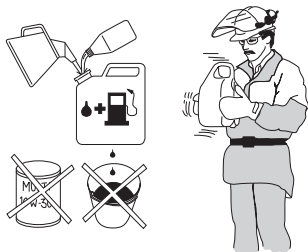

- Do not mix more than one month's supply of fuel at a time.
- If the machine is not used for some time the fuel tank should be emptied and cleaned.

Fueling



WARNING! Taking the following precautions, will lessen the risk of fire:

Do not smoke or place hot objects near fuel.

Always shut off the engine before refuelling.

Always stop the engine and let it cool for a few minutes before refuelling.

When refuelling, open the fuel cap slowly so that any excess pressure is released gently.

Tighten the fuel cap carefully after refuelling.

Always move the machine away from the refuelling area and source before starting.

- Always use a fuel container with an anti-spill valve.
- Clean the area around the fuel cap. Contamination in the tank can cause operating problems.
- Ensure that the fuel is well mixed by shaking the container before filling the tank.

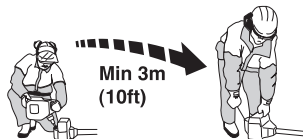

STARTING AND STOPPING

Check before starting



- Check the blade to ensure that no cracks have formed at the bottom of the teeth or by the centre hole. The most common reason why cracks are formed is that sharp corners have been formed at the bottom of the teeth while sharpening or that the blade has been used with dull teeth. Discard a blade if cracks are found.

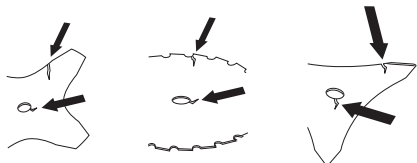

- Check that the support flange is not cracked due to fatigue or due to being tightened too much. Discard the support flange if it is cracked.

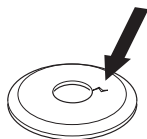

- Ensure the locking nut has not lost its captive force. The nut lock should have a locking force of at least 1.5 Nm. The tightening torque of the locking nut should be 35-50 Nm.



- Check that the blade guard is not damaged or cracked. Replace the blade guard if it is exposed to impact or is cracked.

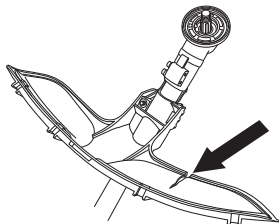

- Check that the trimmer head and trimmer guard are not damaged or cracked. Replace the trimmer head or

trimmer guard if they have been exposed to impact or are cracked.

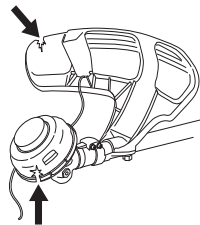

- Never use the machine without a guard nor with a defective guard.
- All covers must be correctly fitted and undamaged before you start the machine.

Starting and stopping



WARNING! The complete clutch cover and shaft must be fitted before the machine is started, otherwise the clutch can come loose and cause personal injury.

Always move the machine away from the refuelling area and source before starting. Place the machine on a flat surface. Ensure the cutting attachment cannot come into contact with any object.

Make sure no unauthorised persons are in the working area, otherwise there is a risk of serious personal injury. The safety distance is 15 metres.

Starting



Ignition: Set the stop switch to the start position.

Choke: Set the choke control in the choke position.

(533)

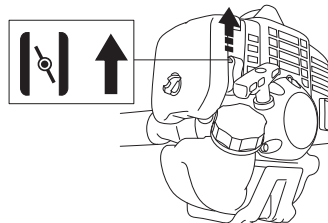

STARTING AND STOPPING

(543, 553)

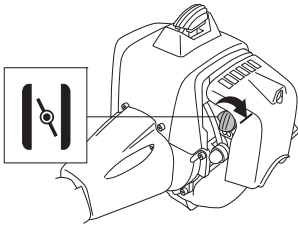

Primer bulb: Press the air purge repeatedly until fuel begins to fill the bulb. The bulb need not be completely filled.

(533)

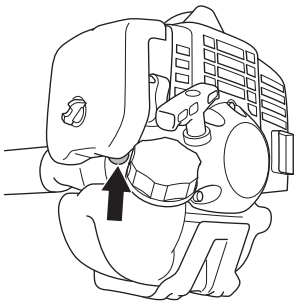

(543, 553)

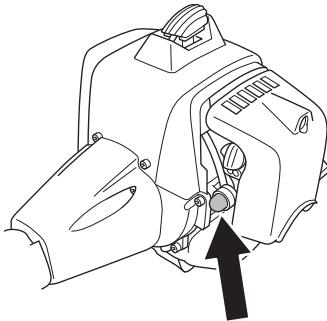

WARNING! When the engine is started with the choke in either the choke or start throttle positions the cutting attachment will start to rotate immediately.

Hold the body of the machine on the ground using your left hand (CAUTION! Not with your foot!). Grip the starter handle, slowly pull out the cord with your right hand until you feel some resistance (the starter pawls grip), now quickly and powerfully pull the cord. **Never twist the starter cord around your hand.**

Repeat pulling the cord until the engine starts. When the engine starts, return choke control to run position and apply full throttle; the throttle will automatically disengage from the start setting.

CAUTION! Do not pull the starter cord all the way out and do not let go of the starter handle when the cord is fully extended. This can damage the machine.



CAUTION! Do not put any part of your body in marked area. Contact can result in burns to the skin, or electrical shock if the spark plug cap has been damaged. Always use gloves. Do not use a machine with damaged spark plug cap.

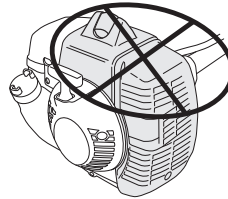

For throttle handles with a start throttle lock:

Set the throttle to the start position by first pressing the throttle lockout and the throttle trigger, then pressing the start throttle button (A). Then release the throttle lockout and the throttle trigger, followed by the start throttle button. The throttle function is now activated. To return the engine to idle, press the throttle lockout and throttle trigger again.

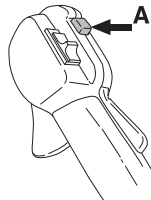

STARTING AND STOPPING

Stopping



Stop the engine by switching off the ignition.

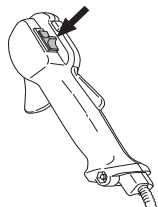

CAUTION! Stop the engine by switching off the ignition.

WORKING TECHNIQUES

General working instructions

IMPORTANT!

This section describes the basic safety precautions for working with brush cutters and trimmers.

If you encounter a situation where you are uncertain how to proceed you should ask an expert. Contact your dealer or your service workshop.

Avoid all usage which you consider to be beyond your capability.

You must understand the difference between forestry clearing, grass clearing and grass trimming before use.

Basic safety rules



- 1 Look around you:
 - To ensure that people, animals or other things cannot affect your control of the machine.
 - To ensure that people, animals, etc., do not come into contact with the cutting attachment or loose objects that are thrown out by the cutting attachment.
 - CAUTION! Do not use the machine unless you are able to call for help in the event of an accident.
- 2 Inspect the working area. Remove all loose objects, such as stones, broken glass, nails, steel wire, string, etc. that could be thrown out or become wrapped around the cutting attachment.
- 3 Do not use the machine in bad weather, such as dense fog, heavy rain, strong wind, intense cold, etc. Working in bad weather is tiring and often brings added risks, such as icy ground, unpredictable felling direction, etc.
- 4 Make sure you can move and stand safely. Check the area around you for possible obstacles (roots, rocks, branches, ditches, etc.) in case you have to move suddenly. Take great care when working on sloping ground.



- 5 Take great care when cutting a tree that is in tension. A tree that is in tension may spring back to its normal position before or after being cut. If you position

yourself incorrectly or make the cut in the wrong place the tree may hit you or the machine and cause you to lose control. Both situations can cause serious personal injury.

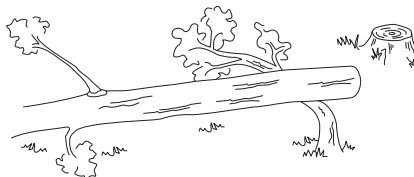

- 6 Keep a good balance and a firm foothold. Do not overreach. Keep proper footing and balance at all times.
- 7 Always hold the machine with both hands. Hold the machine on the right side of your body. Keep all parts of your body away from the hot surfaces. Keep all parts of your body away from the rotating cutting attachment.



- 8 Keep the cutting attachment below waist level.
- 9 Switch off the engine before moving to another area. Fit the transport guard before carrying or transporting the equipment any distance.
- 10 Never put the machine down with the engine running unless you have it in clear sight.

The ABC of clearing

- Always use the correct equipment.
- Make sure the equipment is well adjusted.
- Follow the safety precautions.
- Organise your work carefully.
- Always use full throttle when starting to cut with the blade.
- Always use sharp blades.
- Avoid stones.
- Control the felling direction (take advantage of the wind).

WORKING TECHNIQUES



WARNING! Neither the operator of the machine nor anyone else may attempt to remove the cut material while the engine is running or the cutting equipment is rotating, as this can result in serious injury.

Stop the engine and cutting equipment before you remove material that has wound around the blade shaft as otherwise there is a risk of injury. The bevel gear can get hot during use and may remain so for a while afterwards. You could get burnt if you touch it.



WARNING! Watch out for thrown objects. Always wear approved eye protection. Never lean over the cutting attachment guard. Stones, rubbish, etc. can be thrown up into the eyes causing blindness or serious injury.

Keep unauthorised persons at a distance. Children, animals, onlookers and helpers should be kept outside the safety zone of 15 m. Stop the machine immediately if anyone approaches. Never swing the machine around without first checking behind you to make sure no-one is within the safety zone.



WARNING! Sometimes branches or grass get caught between the guard and cutting attachment. Always stop the engine before cleaning.

Working methods



WARNING! Machines fitted with saw blades or grass blades can be thrown violently to the side when the blade comes into contact with a fixed object. This is called blade thrust. A blade thrust can be violent enough to cause the machine and/or operator to be propelled in any direction, and possibly lose control of the machine. Blade thrust can occur without warning if the machine snags, stalls or binds. Blade thrust is more likely to occur in areas where it is difficult to see the material being cut.

Avoid cutting with the area of the blade between the 12 o'clock and 3 o'clock positions. Because of the speed of rotation of the blade, blade thrust can occur if you attempt to cut thick stems with this area of the blade.

- Before you start clearing, check the clearing area, the type of terrain, the slope of the ground, whether there are stones, hollows etc.
- Start at whichever end of the area is easiest, and clear an open space from which to work.

- Work systematically to and fro across the area, clearing a width of around 4-5 m on each pass. This exploits the full reach of the machine in both directions and gives the operator a convenient and varied working area to work in.

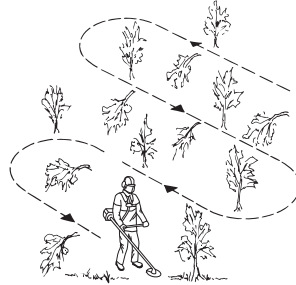

- Clear a strip around 75 m long. Move your fuel can as work progresses.
- On sloping ground you should work along the slope. It is much easier to work along a slope than it is to work up and down it.
- You should plan the strip so that you avoid going over ditches or other obstacles on the ground. You should also orient the strip to take advantage of wind conditions, so that cleared stems fall in the cleared area of the stand.



Forestry clearing using a saw blade



- The risk of blade thrust increases with increasing stem size. You should therefore avoid cutting with the area of the blade between 12 o'clock and 3 o'clock.

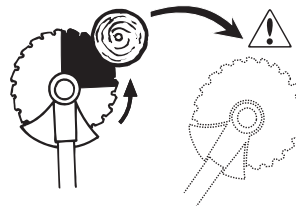

- To fell to the left, the bottom of the tree should be pushed to the right. Tilt the blade and bring it diagonally down to

WORKING TECHNIQUES

the right, exerting firm pressure. At the same time push the stem using the blade guard. Cut with the area of the blade between 3 o'clock and 5 o'clock. Apply full throttle before advancing the blade.

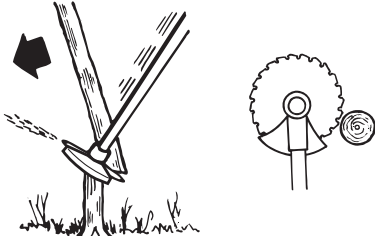

- To fell to the right, the bottom of the tree should be pushed to the left. Tilt the blade and bring it diagonally up to the right. Cut with the area of the blade between 3 o'clock and 5 o'clock so that the direction of rotation of the blade pushes the bottom of the tree to the left.

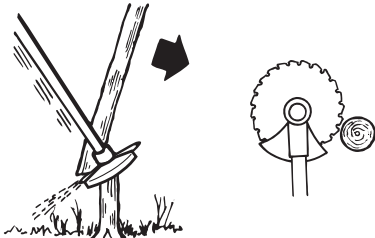

- To fell a tree forwards, the bottom of the tree should be pulled backwards. Pull the blade backwards with a quick, firm movement.

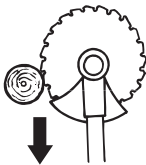

- Large stems must be cut from two sides. First determine which direction the stem will fall. Make the first cut on the felling side. Then finish cutting the stem from the other side. Adjust the cutting pressure to match the size of the stem and the hardness of the

wood. Small stems require more pressure, while large stems require less pressure.

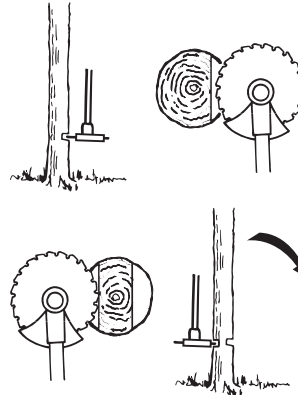

- If the stems are tightly packed, adapt your walking pace to suit.
- If the blade jams in a stem, never jerk the machine free. If you do this the blade, bevel gear, shaft or handlebar may be damaged. Release the handles, grip the shaft with both hands and gently pull the machine free.

Brush cutting with a saw blade



- Thin stems and brush are mown down. Work with a sawing movement, swinging sideways.
- Try to cut several stems in a single sawing movement.
- With groups of hardwood stems, first clear around the group. Start by cutting the stems high up around the outside of the group to avoid jamming. Then cut the stems to the required height. Now try to reach in with the blade and cut from the centre of the group. If it is still difficult to gain access, cut the stems high up and let them fall. This will reduce the risk of jamming.

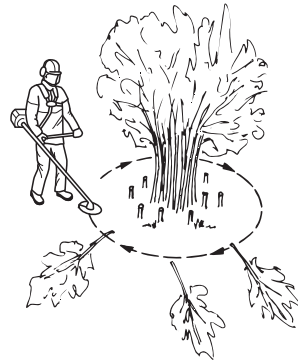

WORKING TECHNIQUES

Grass clearing using a grass blade



- Grass blades and grass cutters must not be used on woody stems.
- A grass blade is used for all types of tall or coarse grass.
- The grass is cut down with a sideways, swinging movement, where the movement from right-to-left is the clearing stroke and the movement from left-to-right is the return stroke. Let the left-hand side of the blade (between 8 and 12 o'clock) do the cutting.

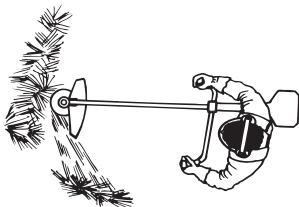

- If the blade is angled to the left when clearing grass, the grass will collect in a line, which makes it easier to collect, e.g. by raking.
- Try to work rhythmically. Stand firmly with your feet apart. Move forward after the return stroke and stand firmly again.
- Let the support cup rest lightly against the ground. It is used to protect the blade from hitting the ground.
- Reduce the risk of material wrapping around the blade by following these instructions:
 - 1 Always work at full throttle.
 - 2 Avoid the previously cut material during the return stroke.
- Stop the engine, unclip the harness and place the machine on the ground before you start to collect the cut material.

Grass trimming with a trimmer head



Trimming

- Hold the trimmer head just above the ground at an angle. It is the end of the cord that does the work. Let the cord work at its own pace. Never press the cord into the area to be cut.



- The cord can easily remove grass and weeds up against walls, fences, trees and borders, however it can also damage sensitive bark on trees and bushes, and damage fence posts.

- Reduce the risk of damaging plants by shortening the cord to 10-12 cm and reducing the engine speed.

Clearing

- The clearing technique removes all unwanted vegetation. Keep the trimmer head just above the ground and tilt it. Let the end of the cord strike the ground around trees, posts, statues and the like. CAUTION! This technique increases the wear on the cord.

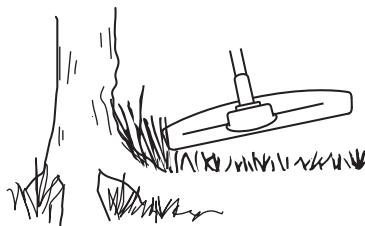

- The cord wears quicker and must be fed forward more often when working against stones, brick, concrete, metal fences, etc., than when coming into contact with trees and wooden fences.
- When trimming and clearing you should use less than full throttle so that the cord lasts longer and to reduce the wear on the trimmer head.

Cutting

- The trimmer is ideal for cutting grass that is difficult to reach using a normal lawn mower. Keep the cord parallel to the ground when cutting. Avoid pressing the trimmer head against the ground as this can ruin the lawn and damage the tool.

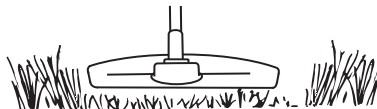

- Do not allow the trimmer head to constantly come into contact with the ground during normal cutting. Constant contact of this type can cause damage and wear to the trimmer head.

Sweeping

- The fan effect of the rotating cord can be used for quick and easy clearing up. Hold the cord parallel to and above the area to be swept and move the tool to and fro.

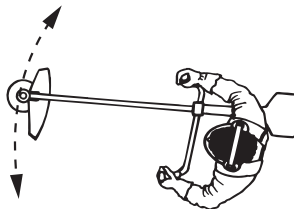

- When cutting and sweeping you should use full throttle to obtain the best results.

MAINTENANCE

Carburettor

Adjusting the idle speed (T)

Check that the air filter is clean. When the idle speed is correct, the cutting attachment should not rotate. If adjustment is required, close (turn clockwise) the idle adjustment screw T, with the engine running, until the cutting attachment starts to rotate. Open (turn anticlockwise) the screw until the cutting attachment stops. The idle speed is correctly set when the engine runs smoothly in all positions, and there is a clear margin to the speed at which the cutting attachment starts to rotate.

(533)

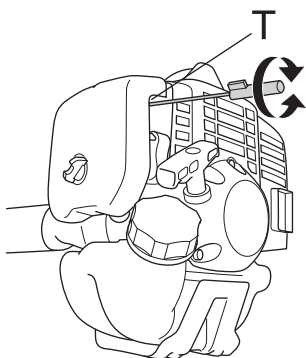

(543, 553)

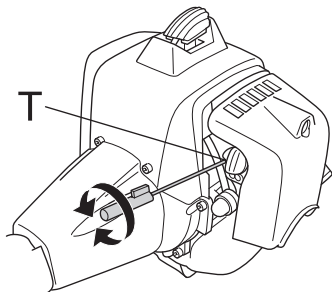

WARNING! If the idle speed cannot be adjusted so that the cutting attachment stops, contact your dealer/service workshop. Do not use the machine until it has been correctly adjusted or repaired.

Air filter



The air filter must be regularly cleaned to remove dust and dirt in order to avoid:

- Carburettor malfunctions
- Starting problems
- Loss of engine power
- Unnecessary wear to engine parts.
- Excessive fuel consumption.

(533)

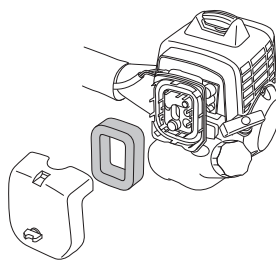

(543, 553)

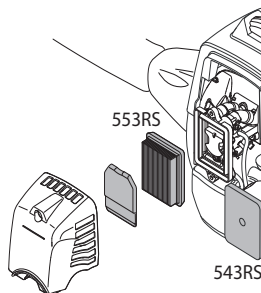

Clean the filter every 25 hours, or more regularly if conditions are exceptionally dusty.

Cleaning the air filter

(543, 553)

Remove the air filter cover and take out the filter. Blow clean with compressed air.

(533)

Remove the air filter cover and take out the filter. Wash it clean in warm, soapy water. Ensure that the filter is dry before refitting it.

An air filter that has been in use for a long time cannot be cleaned completely. The filter must therefore be replaced with a new one at regular intervals. **A damaged air filter must always be replaced.**

After cleaning the foam plastic filter needs to be oiled. See instructions under the heading Oiling the foam plastic filter.

MAINTENANCE

Oiling the foam plastic filter

(533)

Always use HUSQVARNA filter oil, art. no. 531 00 92-48. The filter oil contains a solvent to make it spread evenly through the filter. You should therefore avoid skin contact.

Put the filter in a plastic bag and pour the filter oil over it. Knead the plastic bag to distribute the oil. Squeeze the excess oil out of the filter inside the plastic bag and pour off the excess before fitting the filter to the machine. Never use common engine oil. This would drain through the filter quite quickly and collect in the bottom.

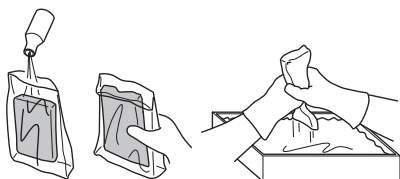

Fuel filter

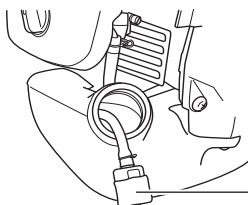

1 Fuel filter

When the engine runs short of fuel supply, check the fuel cap and the fuel filter for blockage.

Bevel gear



The bevel gear is filled with the right quantity of grease at the factory. However, before using the machine you should check that the bevel gear is filled three-quarters full with grease. Use HUSQVARNA special grease.

The grease in the bevel gear does not normally need to be changed except if repairs are carried out.

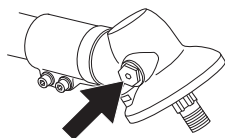

Spark plug



The spark plug condition is influenced by:

- Incorrect carburettor adjustment.
- An incorrect fuel mixture (too much or incorrect type of oil).
- A dirty air filter.

These factors cause deposits on the spark plug electrodes, which may result in operating problems and starting difficulties.

(533, 543) If the machine is low on power, difficult to start or runs poorly at idle speed: always check the spark plug first before taking any further action. If the spark plug is dirty, clean it and check that the electrode gap is 0,9-1,0 mm. The spark plug should be replaced after about a month in operation or earlier if necessary.

0,9 - 1,0 mm

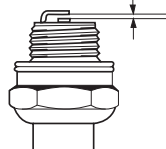

(533) If the machine is low on power, difficult to start or runs poorly at idle speed: always check the spark plug first before taking any further action. If the spark plug is dirty, clean it and check that the electrode gap is 0,6-0,7 mm. The spark plug should be replaced after about a month in operation or earlier if necessary.

0,6 - 0,7 mm

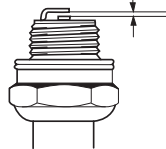

CAUTION! Always use the recommended spark plug type! Use of the wrong spark plug can damage the piston/cylinder. Check that the spark plug is fitted with a suppressor.

MAINTENANCE

Maintenance schedule

The following is a list of the maintenance that must be performed on the machine. Most of the items are described in the Maintenance section. The user must only carry out the maintenance and service work described in this Operator's Manual. More extensive work must be carried out by an authorized service workshop.

Maintenance	Daily maintenance	Weekly maintenance	Monthly maintenance
Clean the outside of the machine.	X		
Check that the harness is not damaged.	X		
Make sure the throttle trigger lock and the throttle function correctly from a safety point of view.	X		
Check that the handle and handlebar are undamaged and secured correctly.	X		
Check that the stop switch works correctly.	X		
Check that the cutting attachment does not rotate at idle.	X		
Clean the air filter. Replace if necessary.	X		
Check that the guard is undamaged and not cracked. Replace the guard if it has been exposed to impact or is cracked.	X		
Check that the blade is correctly centred, is sharp, and is not cracked. An off-centre blade will cause vibration that could result in damage to the machine.	X		
Check that the trimmer head is undamaged and not cracked. Replace the trimmer head if necessary.	X		
Check that the locking nut of the cutting equipment is tightened correctly.	X		
Check that the transport guard for the blade is intact and that it can be secured correctly.	X		
Check that nuts and screws are tight.	X		
Check that there are no fuel leaks from the engine, tank or fuel lines.	X		
Check the starter and starter cord.		X	
Clean the outside of the spark plug. Remove it and check the electrode gap. Adjust the gap to 0,6-0,7 mm or replace the spark plug. Check that the spark plug is fitted with a suppressor.		X	
Clean the outside of the carburettor and the space around it.		X	
Check that the bevel gear is filled three-quarters full with lubricant. Fill if necessary using special grease.		X	
Check the fuel filter from contamination and the fuel hose from cracks or other defects. Replace if necessary.			X
Check all cables and connections.			X
Replace the spark plug. Check that the spark plug is fitted with a suppressor.			X

TECHNICAL DATA

Technical data

Technical data	533RS	543RS	553RS
Engine			
Cylinder displacement, cm ³	29,5	40,1	50,6
Cylinder bore, mm	38,0	40,5	45,5
Stroke, mm	26	31,1	31,1
Idle speed, rpm	3000	3000	2800
Recommended max. speed, rpm	11500	12000	13000
Speed of output shaft, rpm	7880	8570	9285
Max. engine output, acc. to ISO 8893, kW/ rpm	1,0/8000	1,47/9000	2,3/9500
Ignition system			
Spark plug	NGK CMR7H-10	NGK CMR7H-10	NGK CMR7H-10
Electrode gap, mm	0,9-1,0	0,9-1,0	0,6-0,7
Fuel and lubrication system			
Fuel tank capacity, litre	0,75	0,75	0,8
Weight			
Weight without fuel, cutting attachment and guard, kg	5,9	7,4	8,4
Noise emissions			
(see note 1)			
Sound power level, measured dB(A)	110	110	115
Sound power level, guaranteed L _{WA} dB(A)	112	112	117
Noise levels			
(see note 2)			
Equivalent sound pressure level at the operator's ear, measured according to EN ISO 11806 and ISO 22868, dB(A):			
Equipped with trimmer head (original)	96	97	102
Equipped with grass blade (original)	96	96	100
Vibration levels			
(see note 3)			
Equivalent vibration levels (a _{h_v,eq}) at handles, measured according to EN ISO 11806 and ISO 22867, m/s ²			
Equipped with trimmer head (original), left/right	2,1/2,8	3,9/3,3	5,4/7,5
Equipped with grass blade (original), left/right	3,1/3,8	3,5/3,0	2,8/3,6

Note 1: Noise emissions in the environment measured as sound power (L_{WA}) in conformity with EC directive 2000/14/EC. Reported sound power level for the machine has been measured with the original cutting attachment that gives the highest level. The difference between guaranteed and measured sound power is that the guaranteed sound power also includes dispersion in the measurement result and the variations between different machines of the same model according to Directive 2000/14/EC.

Note 2: Reported data for equivalent sound pressure level for the machine has a typical statistical dispersion (standard deviation) of 1 dB (A).

Note 3: Reported data for equivalent vibration level has a typical statistical dispersion (standard deviation) of 1 m/s².

TECHNICAL DATA

533RS		
Approved accessories	Type	Cutting attachment guard, Art. no.
Grass blade/grass cutter	Grass 255-4 1" (Ø 255 4-teeth)	544 04 42-10
	Multi 255-3 1" (Ø 255 3 teeth)	544 04 42-10
Saw blade	Scarlet 200-22 1" (Ø 200 22 teeth)	537 29 95-01
Plastic blades	Tricut Ø 300 mm (Separate blades have part number 531 01 77-15)	544 04 42-10
Trimmer head	Trimmy Fix	544 04 42-10
	Superauto II	544 04 42-10
	T25	544 04 42-10
	T35, T35x (Ø 2.4 - 3.0 mm cord)	544 04 42-10
Support cup	Fixed	-

543RS		
Approved accessories	Type	Cutting attachment guard, Art. no.
Grass blade/grass cutter	Grass 255-4 1" (Ø 255 4-teeth)	537 33 16-01
	Multi 255-3 (Ø 255 3 teeth)	537 33 16-01
	Grass 275-4 (Ø 275 4 teeth)	537 33 16-01
Saw blade	Scarlet 200-22 (Ø 200 22 teeth)	501 32 04-02
Plastic blades	Tricut Ø 300 mm (Separate blades have part number 531 01 77-15)	537 33 16-01
Trimmer head	Superauto II	537 33 16-01
	T35, T35x (Ø 2.4 - 3.0 mm cord)	537 33 16-01
	T45x (Ø 2.7 - 3.3 mm cord)	537 33 16-01
	F35 (Ø 2.0 - 3.5 mm cord)	537 33 16-01
Support cup	Fixed	-

553RS		
Approved accessories	Type	Cutting attachment guard, Art. no.
Grass blade/grass cutter	Grass 255-4 1" (Ø 255 4-teeth)	537 33 16-01
	Multi 255-3 (Ø 255 3 teeth)	537 33 16-01
	Grass 275-4 (Ø 275 4 teeth)	537 33 16-01
	Multi 300-3 (Ø 300 3 teeth)	537 33 16-01
Saw blade	Scarlet 200-22 (Ø 200 22 teeth)	501 32 04-02
Plastic blades	Tricut Ø 300 mm (Separate blades have part number 531 01 77-15)	537 33 16-01
Trimmer head	T45x (Ø 2.7 - 3.3 mm cord)	537 33 16-01
	T55x (Ø 2.7 - 3.3 mm cord)	537 33 16-01
	F35 (Ø 2.0 - 3.5 mm cord)	537 33 16-01
	F55 (Ø 2.7 - 3.5 mm cord)	537 33 16-01
Support cup	Fixed	-

TECHNICAL DATA

EC-declaration of conformity

(Applies to Europe only)

We, **Husqvarna AB**, SE-561 82 Huskvarna, Sweden, tel: +46-36-146500, declare that the brush cutters **Husqvarna 533RS, 543RS and 553RS** with serial numbers dating from 2011 onwards (the year is clearly stated on the rating plate, followed by the serial number), comply with the requirements of the COUNCIL'S DIRECTIVE:

- of May 17, 2006 "relating to machinery" **2006/42/EC**
- of December 15, 2004 "relating to electromagnetic compatibility" **2004/108/EC**.
- of May 8, 2000 "relating to the noise emissions in the environment" **2000/14/EC**. Conformity assessment according to Annex V. For information relating to noise emissions, see the chapter Technical data.

The following standards have been applied: **EN ISO 12100-2:2003, CISPR 12:2005, EN ISO 11806:1997**

SMP Svensk Maskinprovning AB, Fyrisborgsgatan 3, SE-754 50 Uppsala, Sweden, has performed voluntary type examination on behalf of Husqvarna AB. The certificates are numbered: **SEC/11/2317** - 533RS, **SEC/11/2318** - 543RS, **SEC11/2319** - 553RS

Huskvarna 30 June 2011.

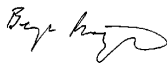

Bengt Frögélius, Development manager (Authorized representative for Husqvarna AB and responsible for technical documentation.)

SYMBOLERKLÄRUNG

Symbole

WARNUNG! Falsch oder nachlässig angewendete Freischneider, Motorsensen oder Trimmer sind gefährliche Geräte, die schwere Verletzungen oder tödliche Unfälle von Anwendern oder anderen Personen verursachen können. Es ist sehr wichtig, dass Sie den Inhalt dieser Bedienungsanweisung lesen und verstehen.



Lesen Sie die Bedienungsanweisung sorgfältig durch und machen Sie sich mit dem Inhalt vertraut, bevor Sie das Gerät benutzen.



Benutzen Sie immer:

- Schutzhelm in Bereichen, in denen Gefahr für von oben herabfallende Gegenstände besteht
- Einen zugelassenen Gehörschutz
- Zugelassener Augenschutz



Max. Drehzahl der Abtriebswelle, U/min



Dieses Produkt stimmt mit den geltenden CE-Richtlinien überein.



Warnung vor hochgeschleuderten und abprallenden Gegenständen.



Der Anwender des Geräts hat darauf zu achten, dass während der Arbeit keine Menschen oder Tiere näher als 15 m herankommen.



Maschinen mit Säge- oder Grasklingen können heftig zur Seite geschleudert werden, wenn die Klinge auf einen festen Gegenstand trifft. Dies wird als Klängenstoß bezeichnet. Die Klinge kann Arme oder Beine durchtrennen. Menschen oder Tiere müssen sich stets mindestens 15 m von der Maschine entfernt aufhalten.



Stets zugelassene Schutzhandschuhe tragen.



Rutschfeste und stabile Stiefel tragen.



Umweltbelastende Geräuschemissionen gemäß der Richtlinie der Europäischen Gemeinschaft. Die Emission des Gerätes ist im Kapitel Technische Daten und auf dem Geräteschild angegeben.



Alle Körperteile von heißen Oberflächen fernhalten.



Sonstige Symbole/Aufkleber am Gerät beziehen sich auf spezielle Zertifizierungsanforderungen, die in bestimmten Ländern gelten.

Eine Kontrolle und/oder Wartung ist bei abgestelltem Motor vorzunehmen, wenn der Stoppschalter in Stellung STOP steht.

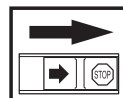

Stets zugelassene Schutzhandschuhe tragen.

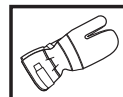

Regelmäßige Reinigung ist notwendig.

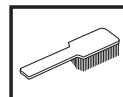

Visuelle Kontrolle.



Ein zugelassener Augenschutz muss getragen werden.



INHALT

Inhalt

SYMBOLERKLÄRUNG

Symbole 59

INHALT

Inhalt 60

Vor dem Start ist Folgendes zu beachten: 60

EINLEITUNG

Sehr geehrter Kunde! 61

WAS IST WAS?

Was ist was am Freischneider? 62

ALLGEMEINE SICHERHEITSVORSCHRIFTEN

Wichtig 63

Persönliche Schutzausrüstung 63

Sicherheitsausrüstung des Gerätes 64

Schneidausrüstung 67

MONTAGE

Montage von Lenkung und Gasgriff 70

Montage von Klinge und Trimmerkopf 70

Montage des Transportschutzes 73

Anpassung von Tragegurt und Freischneider 73

UMGANG MIT KRAFTSTOFF

Sicherer Umgang mit Kraftstoff 75

Kraftstoff 75

Tanken 76

STARTEN UND STOPPEN

Kontrolle vor dem Start 77

Starten und stoppen 77

ARBEITSTECHNIK

Allgemeine Arbeitsvorschriften 80

WARTUNG

Vergaser 85

Luftfilter 85

Kraftstofffilter 86

Winkelgetriebe 86

Zündkerze 86

Wartungsschema 87

TECHNISCHE DATEN

Technische Daten 88

EG-Konformitätserklärung 90

Vor dem Start ist Folgendes zu beachten:

Die Bedienungsanweisung sorgfältig durchlesen.



WARNUNG! Eine längerfristige Beschallung mit Lärm kann zu bleibenden Gehörschäden führen. Daher stets einen zugelassenen Gehörschutz tragen.



WARNUNG! Unter keinen Umständen darf die ursprüngliche Konstruktion des Gerätes ohne Genehmigung des Herstellers geändert werden. Es ist immer Originalzubehör zu verwenden. Unzulässige Änderungen und/oder unzulässiges Zubehör können zu schweren oder sogar tödlichen Verletzungen des Anwenders oder anderer Personen führen.



WARNUNG! Falsch oder nachlässig angewendete Freischneider, Motorsensen oder Trimmer sind gefährliche Geräte, die schwere Verletzungen oder tödliche Unfälle von Anwendern oder anderen Personen verursachen können. Es ist sehr wichtig, dass Sie den Inhalt dieser Bedienungsanweisung lesen und verstehen.

EINLEITUNG

Sehr geehrter Kunde!

Herzlichen Glückwunsch zu Ihrem Kauf eines Husqvarna-Produkts! Husqvarnas Geschichte reicht bis ins Jahr 1689 zurück, als König Karl XI eine Fabrik an den Ufern des Flusses Huskvarna errichten ließ, in der Musketen gefertigt werden sollten. Die Lage am Huskvarna bot sich an, da der Fluss zur Erzeugung von Wasserkraft verwendet wurde und so als Wasserkraftwerk diente. In den mehr als 300 Jahren seit dem Bestehen des Husqvarna-Werks wurden unzählige Produkte hergestellt, angefangen von Holzöfen bis hin zu modernen Küchenmaschinen, Nähmaschinen, Fahr- und Motorrädern usw. 1956 wurde der erste Motorrasenmäher auf den Markt gebracht, gefolgt von der Motorsäge 1959, und in diesem Bereich ist Husqvarnas auch heute tätig.

Husqvarna ist gegenwärtig einer der weltführenden Hersteller von Forst- und Gartenmaschinen und legt vor allem Wert auf Qualität und Leistungskraft. Das Unternehmenskonzept umfasst die Entwicklung, Herstellung und den Vertrieb von Produkten für den Einsatz in Wald und Garten sowie in der Bauindustrie. Husqvarnas Ziel ist es, auch in den Bereichen Ergonomie, Benutzerfreundlichkeit, Sicherheit und Umwelt führend zu sein – dies lässt sich an vielen Details erkennen, die aus diesen Gesichtspunkten heraus entwickelt wurden.

Wir sind überzeugt, dass Sie mit der Qualität und Leistung unserer Produkte über lange Jahre mehr als zufrieden sein werden. Mit dem Erwerb unserer Produkte erhalten Sie professionelle Hilfe bei Reparaturen und Service, falls doch einmal etwas passieren sollte. Haben Sie die Maschine nicht bei einem unserer Vertragshändler gekauft, fragen Sie dort nach der nächsten Servicewerkstatt.

Wir hoffen, dass Sie mit Ihrer Maschine über lange Jahre zufrieden sein werden. Denken Sie daran, diese Bedienungsanleitung sicher aufzubewahren. Die genaue Befolgung ihres Inhalts (Verwendung, Service, Wartung usw.) verlängert die Lebensdauer der Maschine erheblich und erhöht zudem ihren Wiederverkaufswert. Sollten Sie Ihre Maschine verkaufen, händigen Sie dem neuen Besitzer bitte auch die Bedienungsanleitung aus.

Vielen Dank, dass Sie sich für ein Husqvarna-Produkt entschieden haben.

Die Husqvarna AB arbeitet ständig an der Weiterentwicklung ihrer Produkte und behält sich daher das Recht auf Änderungen ohne vorherige Ankündigung, z. B. von Form und Aussehen, vor.

WAS IST WAS?

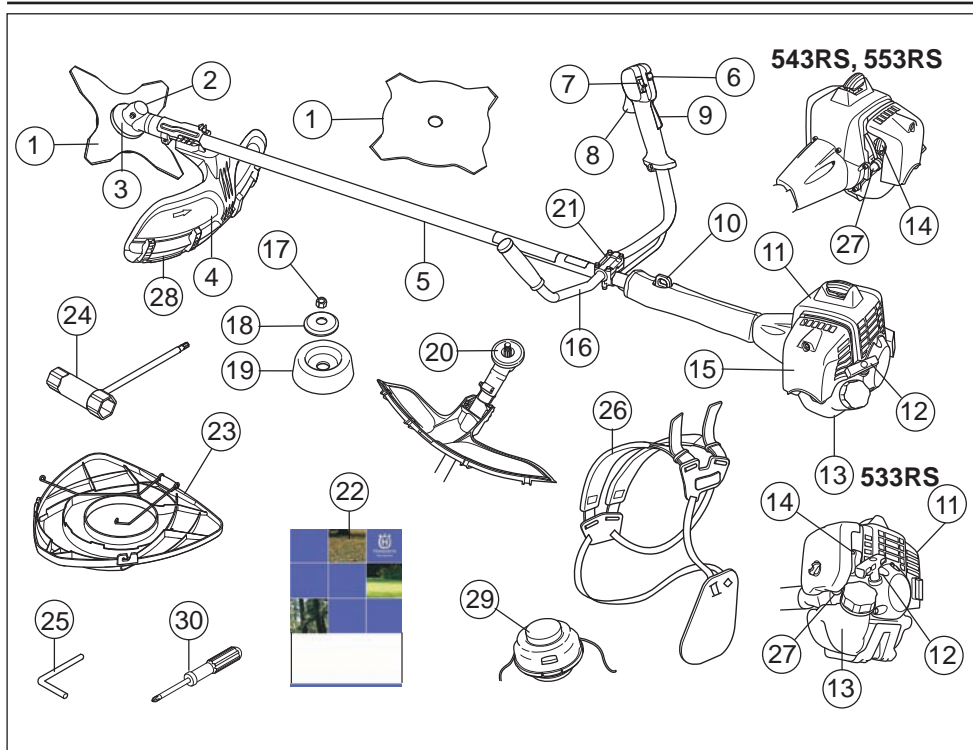

Was ist was am Freischneider?

- | | |
|--|------------------------------------|
| 1 Klinge | 16 Lenker |
| 2 Einfüllöffnung für Schmiermittel, winkelgetriebe | 17 Gegenmutter |
| 3 Winkelgetriebe | 18 Stützflansch |
| 4 Schutz für die Schneidusrüstung | 19 Stützkappe |
| 5 Führungsrohr | 20 Mitnehmer |
| 6 Startgasknopf | 21 Lenkerklemme |
| 7 Stoppschalter | 22 Bedienungsanweisung |
| 8 Gashebel | 23 Transportschutz |
| 9 Gashebelsperre | 24 Schlüssel für die Klingennutter |
| 10 Aufhängöse | 25 Sperrstift |
| 11 Zylinderdeckel | 26 Tragegurt |
| 12 Starthandgriff | 27 Kraftstoffpumpe |
| 13 Kraftstofftank | 28 Schutzverlängerung |
| 14 Choke | 29 Trimmerkopf |
| 15 Luftfiltergehäuse | 30 Schraubenzieher |

ALLGEMEINE SICHERHEITSVORSCHRIFTEN

Wichtig

WICHTIG!

Das Gerät ist nur für das Trimmen von Gras konstruiert.

Das einzige Zubehör, für das die Motoreinheit als Antriebsquelle verwendet werden darf, sind die im Kapitel Technische Daten empfohlenen Schneidausrüstungen.

Arbeiten Sie niemals mit dem Gerät, wenn Sie müde sind, Alkohol getrunken oder Medikamente eingenommen haben, da hierdurch Sehkraft, Urteilsvermögen oder Körperkontrolle beeinträchtigt werden können.

Tragen Sie persönliche Schutzausrüstung. Siehe die Anweisungen unter der Überschrift "Persönliche Schutzausrüstung".

Niemals mit einem Gerät arbeiten, das ohne Zustimmung des Herstellers modifiziert wurde und nicht länger mit der Originalausführung übereinstimmt.

Niemals mit einem defekten Gerät arbeiten. Die Wartungs-, Kontroll- und Serviceanweisungen in dieser Bedienungsanweisung sind sorgfältig zu befolgen. Gewisse Wartungs- und Servicemaßnahmen sind von geschulten, qualifizierten Fachleuten auszuführen. Siehe die Anweisungen unter der Überschrift Wartung.

Vor der Inbetriebnahme müssen sämtliche Abdeckungen, Schutzvorrichtungen und Griffe angebracht sein. Stellen Sie sicher, dass Zündkerzenschutz und Zündkabel unverseht sind, um die Gefahr von elektrischen Schlägen auszuschließen.

Der Anwender des Geräts hat darauf zu achten, dass während der Arbeit keine Menschen oder Tiere näher als 15 m an herankommen. Wenn mehrere Anwender am gleichen Einsatzort tätig sind, muss der Sicherheitsabstand mindestens zwei Baumhöhen, jedoch mindestens 15 Meter betragen.



WARNUNG! Diese Maschine erzeugt beim Betrieb ein elektromagnetisches Feld. Dieses Feld kann sich unter bestimmten Bedingungen auf die Funktionsweise aktiver oder passiver medizinischer Implantate auswirken. Um die Gefahr für schwere oder tödliche Verletzungen auszuschließen, sollten Personen mit einem medizinischen Implantat vor der Nutzung dieser Maschine ihren Arzt und den Hersteller des Implantats konsultieren.



WARNUNG! Einen Motor in einem geschlossenen oder schlecht belüfteten Raum laufen zu lassen, kann zum Tod durch Erstickung oder Kohlenmonoxidvergiftung führen.

Persönliche Schutzausrüstung

WICHTIG!

Falsch oder nachlässig angewendete Freischneider, Motorsensen oder Trimmer sind gefährliche Geräte, die schwere Verletzungen oder tödliche Unfälle von Anwendern oder anderen Personen verursachen können. Es ist sehr wichtig, dass Sie den Inhalt dieser Bedienungsanweisung lesen und verstehen.

Bei der Benutzung des Gerätes muss die vorgeschriebene persönliche Schutzausrüstung angewendet werden. Die persönliche Schutzausrüstung beseitigt nicht die Unfallgefahr, begrenzt aber den Umfang der Verletzungen und Schäden. Bei der Wahl der Schutzausrüstung einen Fachhändler um Rat fragen.



WARNUNG! Bei Benutzung von Gehörschützern immer auf Warnsignale oder Zurufe achten. Den Gehörschutz immer abnehmen, sobald der Motor abgestellt ist.

HELM

Schutzhelm in Bereichen, in denen Gefahr für von oben herabfallende Gegenstände besteht



GEHÖRSCHUTZ

Ein Gehörschutz mit ausreichender Dämmwirkung ist zu tragen.



AUGENSCHUTZ

Es ist immer ein zugelassener Augenschutz zu tragen. Bei der Benutzung eines Visiers ist auch eine zugelassene Schutzbrille zu tragen. Zugelassene Schutzbrillen sind in diesem Falle diejenigen, die die Normen ANSI Z87.1 für die USA bzw. EN 166 für EU-Länder erfüllen.



HANDSCHUHE

Handschuhe sind dann zu tragen, wenn dies notwendig ist, z. B. bei der Montage der Schneidausrüstung.



ALLGEMEINE SICHERHEITSVORSCHRIFTEN

STIEFEL

Stiefel mit Stahlkappe und rutschfester Sohle tragen.



KLEIDUNG

Kleidung aus reißfestem Material wählen und nicht zu weite Kleidungsstücke tragen, die sich leicht im Unterholz verfangen können. Stets kräftige lange Hosen tragen. Keinen Schmuck, kurze Hosen oder Sandalen tragen und nicht barfuß gehen. Schulterlanges Haar nicht offen tragen.

ERSTE HILFE

Ein Erste-Hilfe-Set soll immer griffbereit sein.



Sicherheitsausrüstung des Gerätes

In diesem Abschnitt werden einzelnen Teile der Sicherheitsausrüstung des Gerätes beschrieben, welche Funktion sie haben und wie ihre Kontrolle und Wartung ausgeführt werden sollen, um sicherzustellen, dass sie funktionsfähig sind. (Siehe Kapitel Was ist was? um herauszufinden, wo die Sicherheitsdetails an Ihrem Gerät zu finden sind).

Die Lebensdauer der Maschine kann verkürzt werden und die Unfallgefahr kann steigen, wenn die Wartung der Maschine nicht ordnungsgemäß und Service und/oder Reparaturen nicht fachmännisch ausgeführt werden. Weitere Informationen erteilt Ihnen gerne die nächste Servicewerkstatt.

WICHTIG! Service und Reparatur des Gerätes erfordern eine Spezialausbildung. Dies gilt besonders für die Sicherheitsausrüstung des Gerätes. Wenn Ihr Gerät den unten aufgeführten Kontrollanforderungen nicht entspricht, müssen Sie Ihre Servicewerkstatt aufsuchen. Beim Kauf eines unserer Produkte wird gewährleistet, dass Reparatur- oder Servicearbeiten fachmännisch ausgeführt werden. Sollte der Verkäufer Ihres Gerätes nicht an unser Fachhändler-Service-Netz angeschlossen sein, fragen Sie nach unserer nächstgelegenen Servicewerkstatt.



WARNUNG! Benutzen Sie nie ein Gerät mit defekter Sicherheitsausrüstung. Die Sicherheitsausrüstung des Gerätes muss so kontrolliert und gewartet werden, wie dies in diesem Abschnitt beschrieben wird. Wenn Ihr Gerät den Kontrollanforderungen nicht entspricht, muss eine Servicewerkstatt aufgesucht werden.

Gashebelsperre

Die Gashebelsperre soll die unbeabsichtigte Betätigung des Gashebels verhindern. Durch Drücken der Sperre (A) im Handgriff (= wenn man den Handgriff hält) wird der Gashebel (B) gelöst. Wird der Handgriff losgelassen, werden Gashebel und Gashebelsperre wieder in ihre Ausgangsstellung zurückgestellt. Dies geschieht mit Hilfe von zwei voneinander unabhängigen Rückzugfedersystemen. In dieser Stellung wird der Gashebel im Leerlauf automatisch gesichert.

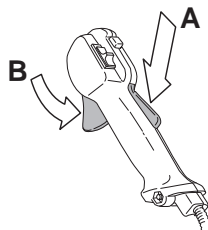

Kontrollieren, ob der Gashebel in Leerlaufstellung gesichert ist, wenn sich die Gashebelsperre in Ausgangsstellung befindet.

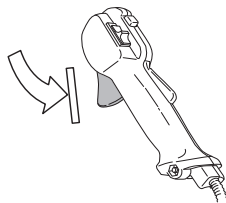

Die Gashebelsperre eindrücken und kontrollieren, ob sie in die Ausgangsstellung zurückkehrt, wenn sie losgelassen wird.

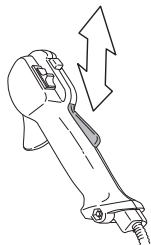

ALLGEMEINE SICHERHEITSVORSCHRIFTEN

Kontrollieren, ob Gashebel und Gashebelsperre mit dem dazugehörigen Rückzugfedersystem leicht funktionieren.

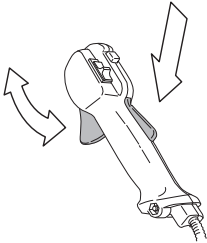

Siehe die Anweisungen unter der Überschrift Start. Gerät starten und Vollgas geben. Den Gashebel loslassen und kontrollieren, ob die Schneidausrüstung völlig zum Stillstand kommt. Wenn die Schneidausrüstung rotiert, während sich der Gashebel in Leerlaufstellung befindet, ist die LeerlaufEinstellung des Vergasers zu kontrollieren. Siehe die Anweisungen unter der Überschrift Wartung.

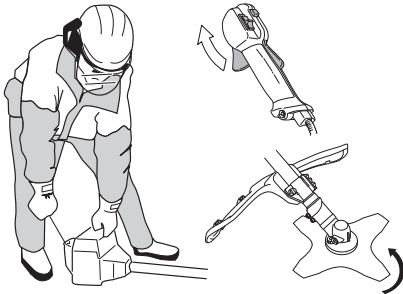

Stopschalter

Mit dem Stopschalter wird der Motor abgestellt.

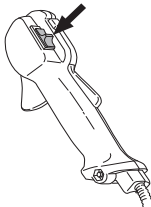

Den Motor starten und kontrollieren, ob der Motor stoppt, wenn der Stopschalter in Stoppstellung geführt wird.

Schutz für die Schneidausrüstung

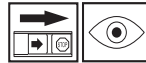

Dieser Schutz soll verhindern, dass lose Gegenstände zum Anwender hochgeschleudert werden. Der Schutz verhindert auch, dass der Anwender mit der Schneidausrüstung in Berührung kommt.

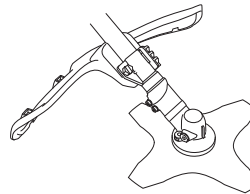

Den Schutz auf Schäden und Risse kontrollieren. Den Schutz austauschen, wenn er Schlägen ausgesetzt war oder Risse aufweist.

Immer den empfohlenen Schutz für die jeweilige Schneidausrüstung verwenden. Siehe das Kapitel Technische Daten.



WARNUNG! Unter keinen Umständen darf eine Schneidausrüstung ohne einen zugelassenen Schutz betrieben werden. Siehe das Kapitel Technische Daten. Wenn ein falscher oder ein defekter Schutz montiert wird, können dadurch schwere Verletzungen verursacht werden.

Antivibrationssystem



Das Gerät ist mit einem Antivibrationssystem ausgerüstet, das die Vibrationen wirkungsvoll dämpft und so für angenehmere Arbeitsbedingungen sorgt.

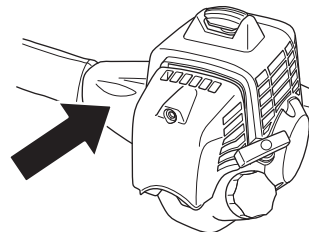

Die Verwendung eines falsch gewickelten Fadens oder einer stumpfen, falschen Schneidausrüstung (falscher Typ oder falsch gefeilt, siehe die Anweisungen unter der Überschrift Feilen der Klinge) verstärkt die Vibrationen.

Das Antivibrationssystem reduziert die Übertragung von Vibrationen zwischen Motoreinheit/Schneidausrüstung und dem Handgriffsystem des Gerätes.

ALLGEMEINE SICHERHEITSVORSCHRIFTEN

Kontrollieren, ob die Vibrationsdämpfer unbeschädigt und fest verankert sind. Wenden Sie sich bezüglich des Austauschs des Antivibrationssystems an Ihren Husqvarna-Händler.



WARNUNG! Personen mit Blutkreislaufstörungen, die zu oft Vibrationen ausgesetzt werden, laufen Gefahr, Schäden an den Blutgefäßen oder am Nervensystem davonzutragen. Gehen Sie zum Arzt, wenn Sie an Ihrem Körper Symptome feststellen, die auf Vibrationsschäden deuten. Beispiele solcher Symptome sind: Einschlafen von Körperteilen, Gefühlsverlust, Jucken, Stechen, Schmerz, Verlust oder Beeinträchtigung der normalen Körperkraft, Veränderungen der Hautfarbe oder der Haut. Diese Symptome treten am häufigsten in den Fingern, Händen oder Handgelenken auf. Bei niedrigen Temperaturen kann erhöhte Gefahr bestehen.

Schnellverschluss

Vorn befindet sich ein leicht erreichbarer Schnellverschluss als Sicherheitsausstattung, falls der Motor in Brand gerät oder eine andere Situation entsteht, in der man sich von Gerät und Tragegurt frei machen muss. Siehe die Anweisungen unter der Überschrift Anpassung von Tragegurt und Freischneider.

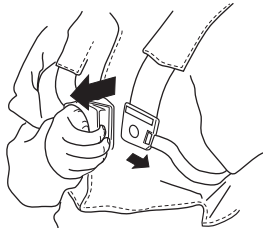

Kontrollieren, ob die Riemen des Tragegurtes richtig liegen. Wenn Tragegurt und Gerät angepasst sind, kontrollieren, ob der Schnellverschluss des Tragegurts funktioniert.

Schalldämpfer



Der Schalldämpfer soll den Geräuschpegel so weit wie möglich senken und die Abgase des Motors vom Anwender fernhalten.

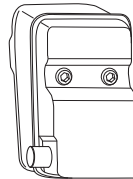

Niemals ein Gerät mit defektem Schalldämpfer benutzen.



Regelmäßig kontrollieren, ob der Schalldämpfer fest am Gerät montiert ist.

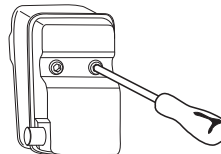

WARNUNG! Der Schalldämpfer enthält Chemikalien, die karzinogen sein können. Falls der Schalldämpfer beschädigt wird, vermeiden Sie es, mit diesen Stoffen in Berührung zu kommen.



WARNUNG! Denken Sie daran: Die Motorabgase sind heiß und können Funken enthalten, die einen Brand verursachen können. Aus diesem Grunde sollte das Gerät niemals im Innenbereich oder in der Nähe von feuergefährlichen Stoffen gestartet werden!

ALLGEMEINE SICHERHEITSVORSCHRIFTEN

Gegenmutter



Bestimmte Schneidausrüstungen sind mit einer Gegenmutter gesichert.

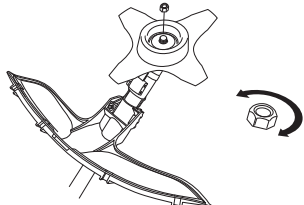

Bei der Montage die Mutter entgegen der Rotationsrichtung der Schneidausrüstung anziehen. Bei der Demontage die Mutter in der Rotationsrichtung der Schneidausrüstung lösen. (ACHTUNG! Die Mutter hat ein Linksgewinde.) Die Mutter mit dem Schlüssel für die Klingennutter anziehen.

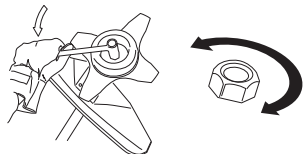

Die Nylonsicherung der Mutter darf nicht so abgenutzt sein, dass sie sich von Hand schrauben lässt. Die Sicherung soll mindestens 1,5 Nm halten. Nachdem sie ca. 10 Mal aufgeschraubt worden ist, ist die Mutter auszutauschen.

Schneidausrüstung

Dieser Abschnitt beschreibt, wie man durch vorschriftsmäßige Wartung und Anwendung der richtigen Schneidausrüstung:

- Verringert die Rückschlagneigung des Gerätes.
- Erreicht eine maximale Schneidleistung.
- Verlängert die Lebensdauer der Schneidausrüstung.

WICHTIG!

Die Schneidausrüstung immer nur mit dem von uns empfohlenen Schutz verwenden! Siehe Kapitel Technische Daten.

Zum korrekten Einlegen des Fadens und zur Wahl des richtigen Fadendurchmessers siehe die Anweisungen für die Schneidausrüstung.

Die Schneidzähne der Klinge sollen stets korrekt und gut geschärft sein! Befolgen Sie unsere Empfehlungen. Beachten Sie auch die Anweisungen auf der Klingerverpackung.

Die korrekte Schränkung beibehalten! Befolgen Sie unsere Instruktionen und verwenden Sie die empfohlene Schärflehre.



WARNUNG! Den Motor immer abstellen, bevor irgendwelche Arbeiten an der Schneidausrüstung ausgeführt werden. Diese rotiert noch weiter, nachdem der Gashebel losgelassen wurde. Kontrollieren, ob die Schneidausrüstung völlig stillsteht, und das Kabel von der Zündkerze abziehen, bevor mit der Arbeit an der Schneidausrüstung begonnen wird.



WARNUNG! Durch eine falsche Schneidausrüstung oder eine falsch gefeilte Klinge erhöht sich die Rückschlaggefahr.

Schneidausrüstung

Die Sägeklinge ist zum Sägen von baumartigen Gehölzen bestimmt.

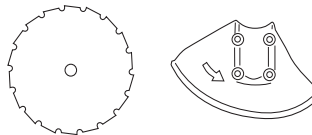

Grasklinge und Grasmesser sind für das Mähen von dichtem hohen Gras vorgesehen.

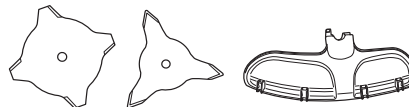

Der Trimmerkopf dient zum Rasentrimmen.

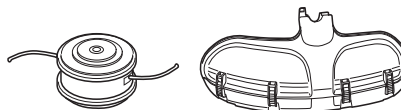

ALLGEMEINE SICHERHEITSVORSCHRIFTEN

Grundregeln



Die Schneidausrüstung immer nur mit dem von uns empfohlenen Schutz verwenden! Siehe Kapitel Technische Daten.



Die Schneidzähne der Klinge sollen stets korrekt und gut geschärft sein! Befolgen Sie unsere Anleitung und verwenden Sie die empfohlene Schärflöhre. Eine falsch geschärfte oder beschädigte Klinge erhöht die Unfallgefahr.

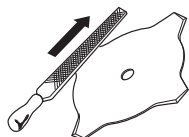

Die korrekte Schränkung der Sägeklinge beibehalten! Befolgen Sie unsere Anweisungen und verwenden Sie das empfohlene Schränkwerkzeug. Eine falsch geschränkte Sägeklinge erhöht das Risiko für das Festfahren und für Rückschläge sowie Schäden an der Klinge.

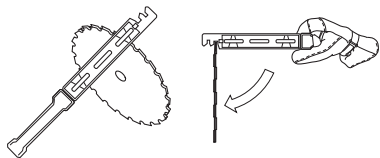

Die Schneidausrüstung auf Beschädigung und Risse kontrollieren. Beschädigte Schneidausrüstungen sind grundsätzlich auszutauschen.

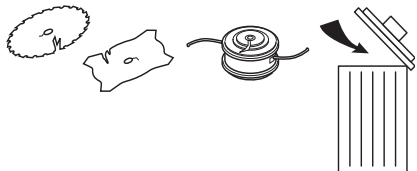

Feilen von Grasmesser und Grasklinge



- Befolgen Sie die Feilanleitung auf der Verpackung der Schneidausrüstung. Klinge und Messer werden mit einer einhiebigen Flachfeile gefeilt.
- Alle Schneiden gleichmäßig feilen, damit keine Unwucht entsteht.

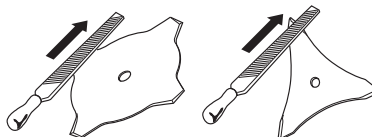

WARNUNG! Eine Klinge, die verbogen, schief, gerissen, gebrochen oder auf andere Art beschädigt ist, immer aussortieren. Niemals versuchen, eine schiefe Klinge zur weiteren Anwendung wieder zu richten. Ausschließlich Originalklingen des vorgeschriebenen Typs verwenden.

Feilen der Sägeklinge



- Befolgen Sie die Feilanleitung auf der Verpackung der Schneidausrüstung.

Eine korrekt gefeilte Klinge ist eine Voraussetzung für effektives Arbeiten und für die Vermeidung von unnötigem Verschleiß an Klinge und Freischneider.



- Sorgen Sie dafür, dass Sie beim Feilen eine gute Stütze für die Klinge haben. Verwenden Sie eine 5,5-mm-Rundfeile zusammen mit einem Feilenhalter.

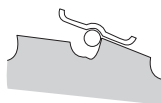

ALLGEMEINE SICHERHEITSVORSCHRIFTEN

- Feilwinkel 15°. Jeden zweiten Zahn nach rechts, die dazwischen liegenden Zähne nach links feilen. Wenn mit der Klinge hart gegen Steine gesägt worden ist, kann es in Ausnahmefällen notwendig sein, die Oberseite der Zähne mit einer Flachfeile zu justieren. Dieser Arbeitsschritt ist in diesem Falle vor dem Feilen mit der Rundfeile auszuführen. Das Feilen der Oberseite muss an allen Zähnen gleichmäßig ausgeführt werden.
- Darauf achten, dass das Messer am Trimmerschutz intakt ist. Es dient dazu, den Faden auf die richtige Länge zu schneiden.
- Die Lebensdauer des Fadens lässt sich verlängern, indem man ihn für ein paar Tage in Wasser legt. Dadurch wird der Faden steifer und hält länger.

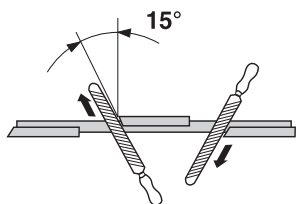

- Die Schränkung einstellen. Sie soll 1 mm betragen.

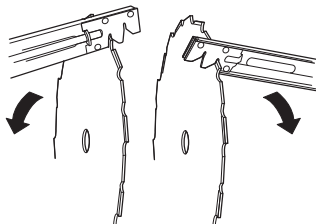

Trimmerkopf

WICHTIG!

Stets darauf achten, dass der Trimmerfaden fest und gleichmäßig auf die Rolle gewickelt wird, andernfalls entstehen im Gerät gesundheitsschädliche Vibrationen.

- Nur die empfohlenen Trimmerköpfe und Fäden verwenden. Sie sind vom Hersteller für eine bestimmte Motorgröße getestet worden. Dies ist besonders wichtig, wenn ein vollautomatischer Trimmerkopf verwendet wird. Benutzen Sie nur die empfohlene Schneidausrüstung. Siehe das Kapitel Technische Daten.



- Im Allgemeinen erfordert ein kleineres Gerät kleine Trimmerköpfe und umgekehrt. Der Grund hierfür ist, dass der Motor beim Mähen mit Faden diesen radial vom Trimmerkopf herausschleudern und dabei auch den Widerstand des zu mähenden Grases überwinden muss.
- Die Länge des Fadens ist ebenfalls wichtig. Beim gleichen Fadendurchmesser erfordert ein längerer Faden eine größere Motorleistung als ein kurzer.

MONTAGE

Montage von Lenkung und Gasgriff



- Befestigen Sie den Griff mit vier Schrauben an der Griffklemme auf der Welle.

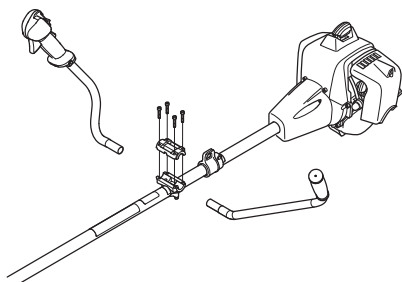

- Die Schutzhülle gemäß Abbildung montieren.

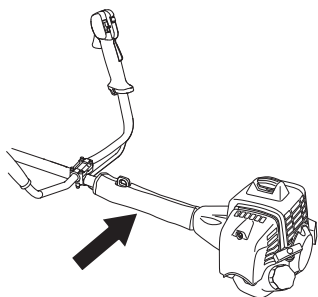

Montage von Klinge und Trimmerkopf



WARNUNG!

Bei der Montage der Schneidausrüstung ist es äußerst wichtig, dass die Führung des Mitnehmers/Stützflansches korrekt im Zentrumloch der Schneidausrüstung sitzt. Eine falsch montierte Schneidausrüstung kann schwere oder gar lebensgefährliche Verletzungen verursachen.

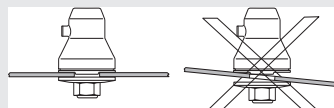

WARNUNG! Unter keinen Umständen darf eine Schneidausrüstung ohne einen zugelassenen Schutz betrieben werden. Siehe das Kapitel Technische Daten. Wenn ein falscher oder ein defekter Schutz montiert wird, können dadurch schwere Verletzungen verursacht werden.

WICHTIG! Um eine Säge- oder Grasklinge benutzen zu dürfen, muss das Gerät mit dem richtigen Lenker, Klingenschutz und Tragegurt ausgerüstet sein.

Montage der Schutzabdeckung



(543, 553)

ACHTUNG! Bei Verwendung von Trimmerkopf/ Kunststoffmessern und Kombischutz muss die Schutzabdeckung stets montiert sein. Bei Verwendung von Grasklinge und Kombischutz muss die Schutzabdeckung demontiert sein.

Den Klingenschutz/Kombischutz (A) an seiner Halterung am Führungsrohr einhaken und mit einer Schraube fixieren.

Die Schutzkappenführung in die Nut am Kombischutz einsetzen. Anschließend die Schutzabdeckung mithilfe

MONTAGE

der vier Schnellspannvorrichtungen am Schutz befestigen.

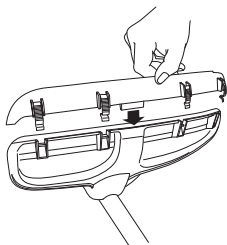

Die Demontage der Schutzabdeckung lässt sich am einfachsten mit einem Schraubendreher bewerkstelligen (siehe Abb.).

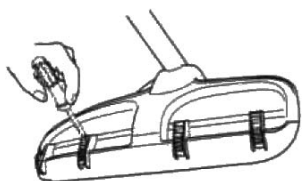

Montage von Klingenschutz, Grasklinge und Grasmesser



- Den Klingenschutz/Kombischutz (A) an seiner Halterung am Führungsrohr einhaken und mit einer Schraube fixieren (L). Den empfohlenen Klingenschutz verwenden. Siehe das Kapitel Technische Daten. **ACHTUNG!** Dafür sorgen, dass die Schutzabdeckung demontiert ist.

(533)

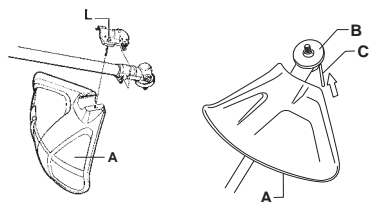

(543, 553)

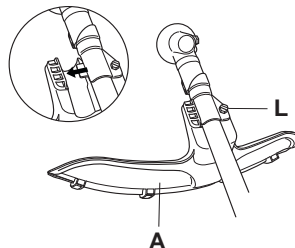

- Mitnehmer (B) an der Abtriebswelle montieren.
- Die Klingennachse drehen, bis sich eines der Löcher des Mitnehmers mit dem entsprechenden Loch im Getriebegehäuse deckt.
- Den Sperrstift (C) in das Loch stecken, so dass die Achse fixiert ist.
- Klinge (D), Stützkappe (E) und Stützflansch (F) an der Abtriebswelle montieren.
- Die Mutter (G) montieren. Die Mutter ist mit einem Moment von 35-50 Nm (3,5-5 kpm) anzuziehen. Den Hülsen Schlüssel aus dem Werkzeugsatz verwenden. Den Schaft des Schlüssels so nah wie möglich am Klingenschutz greifen. Die Mutter wird angezogen, wenn der Schlüssel entgegen der Rotationsrichtung geführt wird (Achtung: Linksgewinde).

(533)

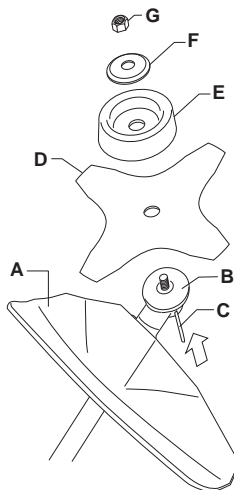

MONTAGE

(543, 553)

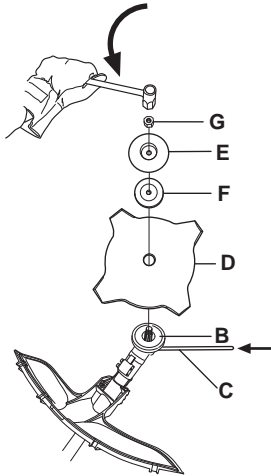

Montage von Trimmerschutz und Trimmerkopf



- Für die Arbeit mit dem Trimmerkopf den Trimmerschutz (A) montieren. **ACHTUNG!** Dafür sorgen, dass die Schutzabdeckung montiert ist.

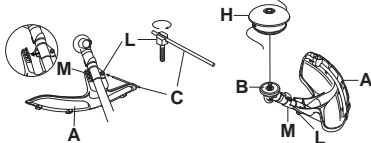

- Den Trimmerschutz/Kombischutz an der Halterung am Führungsrohr einhaken und mit einer Schraube (L) fixieren.
- Mitnehmer (B) an der Abtriebswelle montieren.
- Die Klingennachse drehen, bis sich eines der Löcher des Mitnehmers mit dem entsprechenden Loch im Getriebegehäuse deckt.
- Den Sperrstift (C) in das Loch stecken, so dass die Achse fixiert ist.
- Schrauben Sie den Trimmerkopf / die Kunststoffrennscheibe (H) gegen den Uhrzeigersinn an.

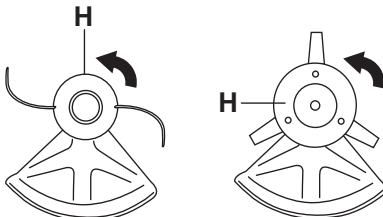

- Die Demontage erfolgt in umgekehrter Reihenfolge.

72 – German

Montage von Klingenschutz und Sägeklinge

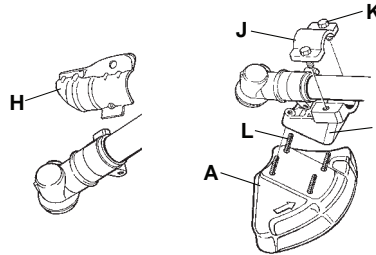

- Das Befestigungsblech (H) demontieren. Den Adapter (I) und den Bügel (J) mit den beiden Schrauben (K) gemäß Abbildung montieren. Der Klingenschutz (A) wird mit vier Schrauben (L) gemäß Abbildung am Adapter montiert.

ACHTUNG! Den empfohlenen Klingenschutz verwenden. Siehe das Kapitel Technische Daten.

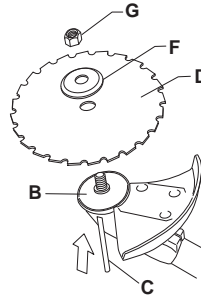

- Mitnehmer (B) an der Abtriebswelle montieren.
- Die Klingennachse drehen, bis sich eines der Löcher des Mitnehmers mit dem entsprechenden Loch im Getriebegehäuse deckt.
- Den Sperrstift (C) in das Loch stecken, so dass die Achse fixiert ist.
- Klinge (D) und Stützflansch (F) an der Abtriebswelle platzieren.

MONTAGE

- Die Mutter (G) montieren. Die Mutter mit einem Moment von 35-50 Nm (3,5-5 kpm) anziehen. Den Hülsenschlüssel aus dem Werkzeugsatz verwenden. Den Schaft des Schlüssels so nah wie möglich am Trimmerschutz fassen. Die Mutter wird angezogen, wenn der Schlüssel entgegen der Rotationsrichtung geführt wird (Achtung: Linksgewinde).

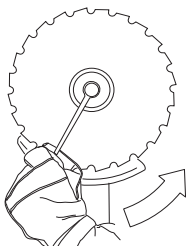

- Beim Lösen und Anziehen der Sägeklingennutter besteht die Gefahr, dass man sich an den Zähnen der Sägeklinge verletzt. Daher darauf achten, dass die Hand bei dieser Arbeit durch den Klingenschutz geschützt ist. Immer einen Hülsenschlüssel mit ausreichend langem Schaft verwenden, damit dies möglich ist. Der Pfeil in der Abbildung zeigt, in welchem Bereich der Hülsenschlüssel beim Lösen bzw. Anziehen der Mutter arbeiten soll.

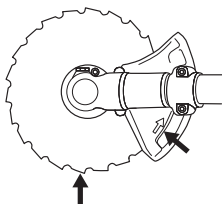

Montage des Transportschutzes



- Setzen Sie das Sägeblatt in den Transportschutz (A) ein.
- Schieben Sie die beiden Halterungen (B) bis zum Einrasten in die Schlitz (C) ein, um den Transportschutz zu fixieren.

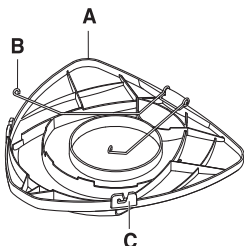

Anpassung von Tragegurt und Freischneider



WARNUNG! Der Freischneider sollte bei der Arbeit immer am Tragegurt eingehakt werden. Andernfalls können Sie den Freischneider nicht sicher steuern und so sich selbst oder anderen Verletzungen zufügen. Niemals einen Tragegurt mit defektem Schnellverschluss benutzen.

Schnellverschluss

Vorn befindet sich ein leicht erreichbarer Schnellverschluss. Benutzen Sie diesen, wenn der Motor anfängt zu brennen, oder in einer anderen Notsituation, wenn Sie sich schnell von Tragegurt und Gerät befreien müssen.

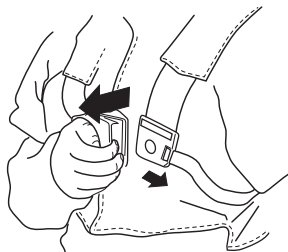

Gleichmäßige Schulterbelastung

Durch eine gute Anpassung von Tragegurt und Gerät wird die Arbeit wesentlich erleichtert. Den Tragegurt auf die optimale Arbeitsstellung einstellen. Die Seitenriemen so spannen, dass die Last gleichmäßig auf beide Schultern verteilt wird.



MONTAGE

Die richtige Höhe

Den Schulterriemen so einstellen, dass die Schneidausrüstung parallel zum Boden hängt.



Das richtige Gleichgewicht

Die Schneidausrüstung leicht auf dem Boden aufliegen lassen. Die Aufhängöse verschieben, um den Freischneider in die richtige Balance zu bringen.



UMGANG MIT KRAFTSTOFF

Sicherer Umgang mit Kraftstoff

Das Gerät niemals starten, wenn:

- 1 Wenn Kraftstoff darüber verschüttet wurde. Alles abwischen und restliches Benzin verdunsten lassen.
- 2 Wenn Sie Kraftstoff über sich selbst oder Ihre Kleidung verschüttet haben, ziehen Sie sich um. Waschen Sie die Körperteile, die mit dem Kraftstoff in Berührung gekommen sind. Wasser und Seife verwenden.
- 3 Wenn es Kraftstoff leckt. Tankdeckel und Tankleitungen regelmäßig auf Undichtigkeiten überprüfen.

Transport und Aufbewahrung

- Das Gerät und den Kraftstoff so transportieren und aufbewahren, dass bei eventuellen Undichtigkeiten entweichende Dämpfe oder Kraftstoff nicht mit Funken oder offenem Feuer in Kontakt kommen können, z. B. von Elektrogeräten, Elektromotoren, elektrischen Kontakten/Schaltern oder Heizkesseln.
- Zum Transport und zur Aufbewahrung von Kraftstoff sind speziell für diesen Zweck vorgesehene und zugelassene Behälter zu verwenden.
- Bei längerer Aufbewahrung des Geräts ist der Kraftstofftank zu leeren. An der nächsten Tankstelle können Sie erfahren, wie Sie überschüssigen Kraftstoff am besten entsorgen.
- Vor der Langzeitaufbewahrung sicherstellen, dass die Maschine gründlich gesäubert und komplett gewartet wurde.
- Bei Transport oder Aufbewahrung des Gerätes muss der Transportschutz für die Schneidausrüstung immer montiert sein.
- Sichern Sie die Maschine während des Transports.
- Um ein ungewolltes Starten des Motors zu vermeiden, ist die Zündkappe bei der Langzeitaufbewahrung und bei allen Servicemaßnahmen zu entfernen, sowie wenn das Gerät ohne Aufsicht ist.



WARNUNG! Beim Umgang mit Kraftstoff vorsichtig sein. Denken Sie an das Feuer- und Explosionsrisiko und an die Gefahr des Einatmens.

Kraftstoff

ACHTUNG! Das Gerät ist mit einem Zweitaktmotor ausgestattet und daher ausschließlich mit einer Mischung aus Benzin und Zweitaktöl zu betreiben. Damit das Mischungsverhältnis richtig ist, muss die beizumischende Ölmenge unbedingt genau abgemessen werden. Wenn kleine Kraftstoffmengen gemischt werden, wirken sich auch kleine Abweichungen bei der Ölmenge stark auf das Mischungsverhältnis aus.



WARNUNG! Kraftstoff und Kraftstoffdämpfe sind sehr feuergefährlich und können beim Einatmen und auf der Haut schwere Schäden verursachen. Beim Umgang mit Kraftstoff ist daher Vorsicht geboten und für eine gute Belüftung zu sorgen.

Benzin



ACHTUNG! Stets Qualitätsbenzin mit Ölbeimischung mit mind. 90 Oktan (ROZ) verwenden. Wenn Ihr Gerät mit Katalysator ausgestattet ist (siehe Kapitel Technische Daten), muss stets bleifreies Qualitätsbenzin mit Ölbeimischung verwendet werden. Verbleites Benzin zerstört den Katalysator.

Wenn umweltgerechtes sog. Alkylatbenzin zur Verfügung steht, ist dieses zu verwenden.



- Als niedrigste Oktanzahl wird ROZ 90 empfohlen. Wenn der Motor mit Benzin einer niedrigeren Oktanzahl als 90 betrieben wird, läuft er nicht einwandfrei. Das führt zu erhöhten Motortemperaturen, die schwere Motorschäden verursachen können.
- Wenn kontinuierlich bei hohen Drehzahlen gearbeitet wird, ist eine höhere Oktanzahl zu empfehlen.

Zweitaktöl

- Das beste Resultat und die beste Leistung wird mit HUSQVARNA-Zweitaktmotoröl erzielt, das speziell für unsere luftgekühlten Zweitaktmotoren hergestellt wird.
- Niemals Zweitaktöl für wassergekühlte Außenbordmotoren, sog. Outboardoil (TCW), verwenden.
- Niemals Öl für Viertaktmotoren verwenden.
- Eine unzureichende Ölqualität oder ein zu fettes Öl/Kraftstoff-Gemisch kann die Funktion des Katalysators beeinträchtigen und seine Lebensdauer reduzieren.
- Mischungsverhältnis
 - 1:50 (2 %) mit HUSQVARNA-Zweitaktöl.
 - 1:33 (3 %) mit anderen Ölen für luftgekühlte Zweitaktmotoren der Klasse JASO FB/ISO EGB.

UMGANG MIT KRAFTSTOFF

Benzin, Liter	Zweitaktöl, Liter	
	2% (1:50)	3% (1:33)
5	0,10	0,15
10	0,20	0,30
15	0,30	0,45
20	0,40	0,60

Mischen

- Benzin und Öl stets in einem sauberen, für Benzin zugelassenen Behälter mischen.
- Immer zuerst die Hälfte des Benzins, das gemischt werden soll, einfüllen. Danach die gesamte Ölmenge einfüllen. Die Kraftstoffmischung mischen (schütteln). Dann den Rest des Benzins dazugeben.
- Vor dem Einfüllen in den Tank der Maschine die Kraftstoffmischung noch einmal sorgfältig mischen (schütteln).

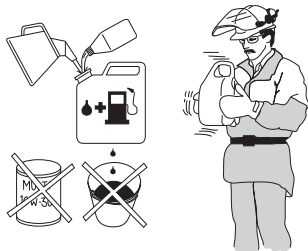

- Kraftstoff höchstens für einen Monat im Voraus mischen.
- Wenn das Gerät über einen längeren Zeitraum nicht benutzt wird, den Kraftstofftank entleeren und reinigen.

Tanken



WARNUNG! Folgende
Vorsichtsmaßnahmen verringern die
Feuergefahr:

**Beim Tanken nicht rauchen und jegliche
Wärmequellen vom Kraftstoff fernhalten.**

Niemals bei laufendem Motor tanken.

**Den Motor abstellen und vor dem Tanken
einige Minuten abkühlen lassen.**

**Den Tankdeckel stets vorsichtig öffnen,
so dass sich ein evtl. vorhandener
Überdruck langsam abbauen kann.**

**Den Tankdeckel nach dem Tanken wieder
sorgfältig zudrehen.**

**Die Maschine vor dem Start immer aus
dem Auftankbereich und von der
Auftankquelle weg bewegen.**

- Verwenden Sie einen Kraftstoffbehälter mit Überfüllungsschutz.
- Um den Tankdeckel herum sauberwischen. Verunreinigungen im Tank verursachen Betriebsstörungen.
- Vor dem Einfüllen in den Tank den Behälter noch einmal schütteln, damit der Kraftstoff gut gemischt ist.

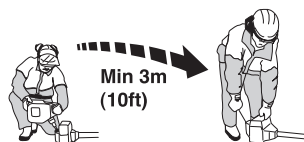

STARTEN UND STOPPEN

Kontrolle vor dem Start



- Die Klinge auf Risse am Zahnansatz und um das Mittelloch herum kontrollieren. Die häufigste Ursache für Rissbildungen am Zahnansatz stellen beim Feilen entstandene scharfe Ecken oder die Anwendung der Klinge in stumpfem Zustand dar. Die Klinge austauschen, wenn sie Risse aufweist.

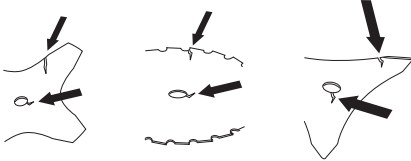

- Den Stützflansch auf Risse hin untersuchen, die aufgrund von Materialermüdung oder zu festem Anziehen entstehen können. Den Stützflansch austauschen, wenn er Risse aufweist.

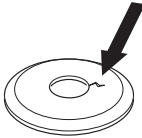

- Darauf achten, dass die Gegenmutter ihre Schließkraft nicht verliert. Sie soll ein Schließmoment von mind. 1,5 Nm haben. Das Anziehmoment der Gegenmutter soll 35-50 Nm betragen.



- Den Klingenschutz auf Schäden und Risse kontrollieren. Den Klingenschutz austauschen, wenn er Risse hat oder Schlägen ausgesetzt gewesen ist.

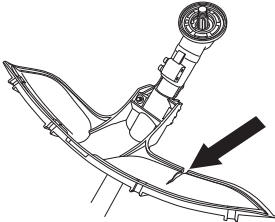

- Trimmerkopf und Trimmerschutz auf Schäden und Risse kontrollieren. Wenn Trimmerkopf oder Trimmerschutz Risse haben oder Schlägen

ausgesetzt gewesen sind, müssen sie ausgetauscht werden.

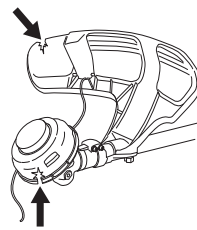

- Das Gerät niemals ohne Schutz oder mit defektem Schutz benutzen.
- Vor dem Start des Geräts müssen sämtliche Gehäuse korrekt montiert und in einwandfreiem Zustand sein.

Starten und stoppen



WARNUNG! Das komplette Kupplungsgehäuse und das Führungsrohr müssen montiert sein, bevor das Gerät gestartet wird, andernfalls kann sich die Kupplung lösen und Verletzungen verursachen.

Die Maschine vor dem Start immer aus dem Auftankbereich und von der Auftankquelle weg bewegen. Das Gerät auf festem Untergrund abstellen. Darauf achten, dass die Schneidausrüstung keine Gegenstände berührt.

Sorgen Sie dafür, dass sich innerhalb des Arbeitsbereichs keine unbefugten Personen aufhalten, andernfalls besteht die Gefahr von schweren Verletzungen. Der Sicherheitsabstand beträgt 15 Meter.

STARTEN UND STOPPEN

Starten



Zündung: Den Stoppschalter in Startposition stellen.

Choke: Den Chochehebel in Choke-Lage führen.

(533)

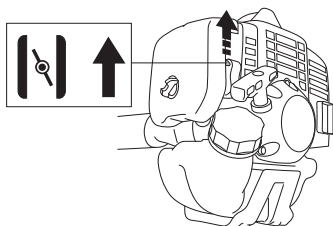

(543, 553)

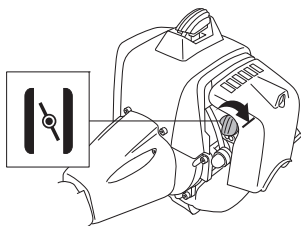

Kraftstoffpumpe: Mehrmals auf die Gummibläse der Kraftstoffpumpe drücken, bis diese sich mit Kraftstoff zu füllen beginnt. Die Blase braucht nicht ganz gefüllt zu werden.

(533)

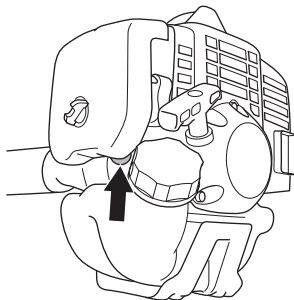

(543, 553)

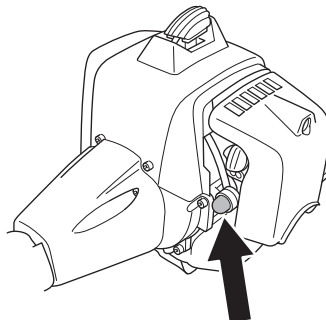

WARNUNG! Wenn der Chochehebel beim Starten des Motors auf Choke oder Startgas eingestellt ist, fängt die Schneidausrüstung sofort an zu rotieren.

Den Gerätekörper mit der linken Hand gegen den Boden drücken (ACHTUNG! Nicht mit dem Fuß!). Mit der rechten Hand den Starthandgriff fassen und das Startseil langsam herausziehen, bis ein Widerstand spürbar wird (die Starthaken greifen), und dann schnell und kräftig ziehen. **Das Startseil niemals um die Hand wickeln.**

Den Choke sofort rückstellen, wenn der Motor zündet, und weitere Startversuche machen, bis der Motor anspringt. Wenn der Motor startet, schnell Vollgas geben, wodurch das Startgas automatisch ausgeschaltet wird.

ACHTUNG! Das Startseil nicht ganz herausziehen und den Startgriff aus ganz herausgezogener Lage nicht loslassen. Schäden am Gerät könnten die Folge sein.



ACHTUNG! Kein Körperteil darf auf die markierte Fläche geraten. Der Kontakt kann zu Hautverbrennungen oder elektrischen Schlägen führen, wenn die Zündkappe defekt ist. Stets Handschuhe tragen. Niemals eine Maschine mit defekter Zündkappe verwenden.

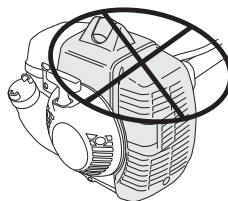

STARTEN UND STOPPEN

Für Gashandgriffe mit Startgassperre gilt:

Startgas wird erhalten, indem zuerst die Gashebelsperre und der Gashebel und dann der Startgasknopf (A) eingedrückt werden. Dann die Gashebelsperre und den Gashebel und danach den Startgasknopf loslassen. Nun ist die Startgasfunktion aktiviert. Um den Motor wieder auf Leerlauf zurückzustellen, die Gashebelsperre und den Gashebel eindrücken.

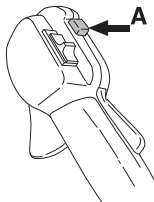

Stoppen



Zum Abstellen des Motors die Zündung ausschalten.

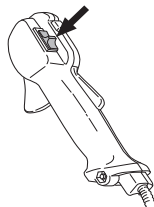

ACHTUNG! Zum Abstellen des Motors die Zündung ausschalten.

ARBEITSTECHNIK

Allgemeine Arbeitsvorschriften

WICHTIG!

Dieser Abschnitt behandelt grundlegende Sicherheitsregeln für die Arbeit mit Freischneider und Trimmer.

Wenn Sie in eine Situation kommen, die Sie in Bezug auf die weitere Anwendung des Geräts verunsichert, lassen Sie sich von einem Experten beraten. Wenden Sie sich an Ihren Fachhändler oder Ihre Servicewerkstatt.

Vermeiden Sie, Arbeiten auszuführen, denen Sie sich nicht gewachsen fühlen.

Vor der Anwendung müssen Sie den Unterschied zwischen Forstfreischneidern, Grasfreischneidern und Grastrimmen verstehen.

Grundlegende Sicherheitsvorschriften



- 1 Behalten Sie die Umgebung im Auge:
 - Um sicherzustellen, dass weder Menschen noch Tiere oder anderes Ihre Kontrolle über das Gerät beeinflussen können.
 - Um sicherzustellen, dass weder Menschen, Tiere noch Gegenstände Gefahr laufen, mit der Schneidausrüstung selber oder mit von der Schneidausrüstung hochgeschleuderten losen Gegenständen in Kontakt kommen.
 - **ACHTUNG!** Das Gerät niemals benutzen, wenn nicht die Möglichkeit besteht, im Falle eines Unfalls Hilfe herbeizurufen.
- 2 Den Arbeitsbereich inspizieren. Alle losen Gegenstände entfernen, z. B. Steine, Glasscherben, Nägel, Drähte, Schnüre, usw., die weggeschleudert werden oder sich in der Schneidausrüstung verfangen können.
- 3 Vermeiden Sie es, das Gerät bei schlechtem Wetter zu benutzen. Z.B. bei dichtem Nebel, starkem Regen oder Wind, großer Kälte usw. Bei schlechtem Wetter ist das Arbeiten nicht nur ermüdend, es können außerdem gefährliche Arbeitsbedingungen entstehen, z.B. glatter Boden, unberechenbare Fällrichtung des Baumes usw.
- 4 Sicherstellen, dass Sie sicher gehen und stehen können. Achten Sie auf evtl. Hindernisse (Wurzeln, Steine, Äste, Löcher, Gräben usw.), wenn Sie

unvermittelt Ihren Standort wechseln. Beim Arbeiten auf abschüssigem Boden immer sehr vorsichtig sein.



- 5 Beim Sägen von Bäumen, die unter Spannung stehen, äußerst vorsichtig sein. Ein unter Spannung stehender Baum kann sowohl vor als auch nach dem Durchsägen in seine normale Stellung zurückschnellen. Wenn Sie an der falschen Stelle stehen oder den Sägeschnitt falsch setzen, könnte der Baum Sie oder das Gerät so treffen, dass Sie die Kontrolle verlieren. Beide Fälle können schwere Verletzungen zur Folge haben.

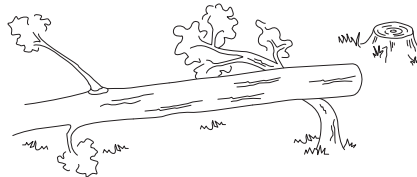

- 6 Eine sichere Arbeitsstellung mit festen Stand einnehmen. Nicht übernehmen. Auf sicheren Stand achten und das Gleichgewicht bewahren.
- 7 Die Maschine stets mit beiden Händen halten. Die Maschine auf der rechten Körperseite halten. Alle Körperteile von heißen Oberflächen fernhalten. Alle Körperteile von rotierender Schneidausrüstung fernhalten.



- 8 Die Schneidausrüstung muss sich unterhalb der Taille befinden.

ARBEITSTECHNIK

- 9 Beim Weitergehen ist der Motor abzustellen. Bei längeren Wegstrecken und Transporten ist der Transportschutz anzuwenden.
- 10 Das Gerät niemals mit laufendem Motor unbeaufsichtigt abstellen.

Das ABC des Freischneidens

- Stets die richtige Ausrüstung verwenden.
- Immer eine gut angepasste Ausrüstung benutzen.
- Die Sicherheitsvorschriften befolgen.
- Die Arbeit gut organisieren.
- Die Klinge sollte beim Ansetzen immer mit Höchstdrehzahl rotieren.
- Immer gut geschärfte Klingen verwenden.
- Kontakt mit Steinen vermeiden.
- Die Fallrichtung steuern (den Wind nutzen).



WARNUNG! Weder der Benutzer der Maschine noch andere Personen dürfen versuchen, das Mähgut aufzusammeln, solange der Motor läuft oder die Schneidausrüstung rotiert, weil dadurch schwere Verletzungen verursacht werden können.

Motor und Schneidausrüstung stoppen, bevor Material entfernt wird, das sich um die Klingenachse festgesetzt hat, da ansonsten Verletzungsgefahr besteht. Während des Betriebs und eine Weile danach kann das Winkelgetriebe heiß sein. Beim Berühren besteht Verbrennungsgefahr.



WARNUNG! Vorsicht bei weggeschleuderten Gegenständen. Stets einen zugelassenen Augenschutz tragen. Niemals über den Schutz der Schneidausrüstung beugen. Hochgeschleuderte Steine, Unrat usw. können die Augen treffen und Blindheit oder schwere Verletzungen verursachen.

Unbefugte auf Abstand halten. Kinder, Tiere, Zuschauer und Helfer sollten sich außerhalb einer Sicherheitszone von 15 m befinden. Stellen Sie das Gerät sofort ab, wenn sich Ihnen jemand nähert. Wenden Sie sich niemals abrupt mit dem Gerät um, ohne vorher sicherzustellen, dass sich hinter Ihnen niemand innerhalb der Sicherheitszone befindet.



WARNUNG! Manchmal setzen sich Äste oder Gras zwischen Schutz und Schneidausrüstung fest. Zum Reinigen grundsätzlich den Motor abstellen.

Arbeitsmethoden



WARNUNG! Maschinen mit Säge- oder Grasklingen können heftig zur Seite geschleudert werden, wenn die Klinge auf einen festen Gegenstand trifft. Dies wird als Klingenstoß bezeichnet. Bei einem Klingenstoß kann so viel Energie freigesetzt werden, dass Maschine und bzw. oder Benutzer weggeschleudert werden und die Kontrolle über die Maschine verloren geht. Ein Klingenstoß kann auftreten, wenn die Maschine Stümpfe rodet, durch Kollisionen zum Stillstand kommt oder sich verhakt. Ein Klingenstoß tritt mit höherer Wahrscheinlichkeit in Bereichen auf, in denen das geschnittene Material nur schwer zu sehen ist.

Vermeiden Sie es, im Schneidbereich zwischen 12 und 3 Uhr an der Klinge zu sägen. Aufgrund der Rotationsgeschwindigkeit der Klinge kann ein Rückschlag gerade in diesem Ansatzbereich eintreffen, wenn die Klinge an dicke Stämme angesetzt wird.

- Bevor mit dem Freischneiden begonnen wird, ist der Freischneidebereich zu kontrollieren, z. B. wie das Gelände beschaffen ist, ob der Boden ein Gefälle hat, ob er steinig, uneben ist usw.
- Fangen Sie danach an der Stelle an, die am einfachsten ist, um einen guten Einstieg ins Freischneiden zu bekommen.
- Arbeiten Sie sich systematisch vor und zurück, quer über das Gelände, und bearbeiten Sie bei jedem Schwung eine Arbeitsbreite von ca. 4-5 m. Dann wird die Reichweite des Gerätes in beiden Richtungen voll ausgenutzt und der Benutzer erhält einen leichten und abwechslungsreichen Arbeitsbereich zum Durcharbeiten.

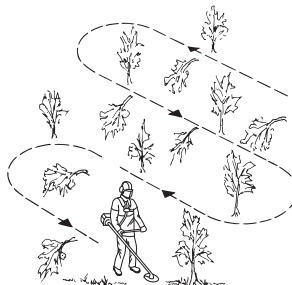

ARBEITSTECHNIK

- Die Länge der Arbeitswege sollte ca. 75 m betragen. Den Kraftstoffvorrat mitnehmen, wenn die Arbeit voranschreitet.
- In hügeligem Gelände sollten die Arbeitswege im rechten Winkel zur Neigung verlaufen. Es ist viel einfacher, am Hang entlang zu gehen als hinauf und hinunter.
- Die Arbeitswege sollten so verlaufen, dass man nicht über Gräben oder andere Hindernisse im Gelände gehen muss. Außerdem sollten die Arbeitswege so an die aktuellen Windverhältnisse angepasst werden, dass die gefällten Stämme in den bereits freigeschnittenen Bereich des Bestandes fallen.

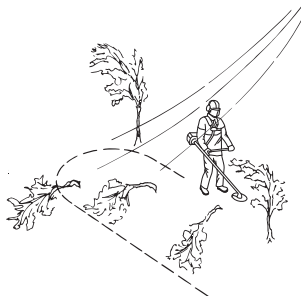

Forstfreischneiden mit Sägeklinge



- Beim Ansetzen an dicke Stämme erhöht sich die Rückschlaggefahr. Vermeiden Sie deshalb, im Schneidbereich zwischen 12 und 3 Uhr zu sägen.

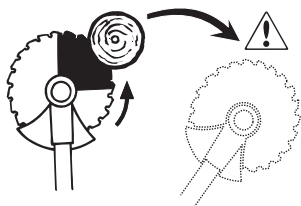

- Um nach links zu fällen, ist der untere Teil des Stammes nach rechts zu führen. Die Klinge neigen und mit einer entschlossenen Bewegung schräg nach rechts unten führen. Gleichzeitig mit dem Klingenschutz gegen den Stamm drücken. Die Klinge

zwischen 3 und 5 Uhr ansetzen. Vor dem Ansetzen der Klinge Vollgas geben.

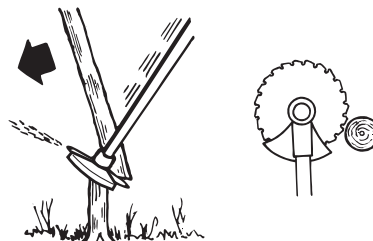

- Um nach rechts zu fällen, ist der untere Teil des Stammes nach links zu führen. Die Klinge neigen und schräg nach rechts oben führen. Zwischen 3 und 5 Uhr ansetzen, so dass die Rotationsrichtung der Klinge den unteren Teil des Stammes nach links führt.

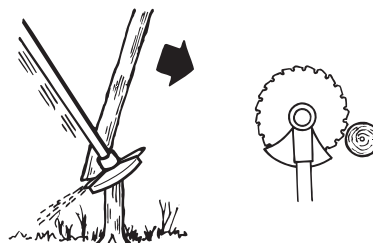

- Um nach vorn zu fällen, ist der untere Teil des Stammes nach hinten zu führen. Die Klinge mit einer schnellen und entschlossenen Bewegung nach hinten ziehen.

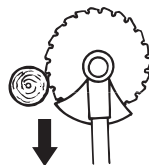

- Dickere Stämme, d. h. Ansatzstämme, müssen von zwei Seiten gesägt werden. Zuerst eine Beurteilung der Fallrichtung des Stammes machen. Zuerst auf der Fallseite ansetzen. Anschließend den Stamm von der anderen Seite durchsägen. Der ausgeübte Druck ist an die Dicke des Stammes und die Härte der Holzart anzupassen. Dünnere Stämme erfordern einen

ARBEITSTECHNIK

stärkeren Druck, während dickere Stämme einen leichteren Druck erfordern.

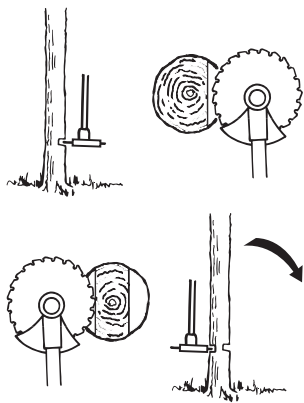

- Wenn die Stämme sehr dicht stehen, ist die Gehgeschwindigkeit daran anzupassen.
- Wenn sich die Klinge in einem Stamm verkeilt, auf keinen Fall das Gerät herausreißen. Klinge, Winkelgetriebe, Führungsrohr oder Lenker könnten dadurch beschädigt werden. Die Handgriffe loslassen, mit beiden Händen das Führungsrohr fassen und das Gerät langsam herausziehen.

Gestrüppfreischneiden mit Sägeklinge



- Dünne Stämme und Unterholz einfach niedermähen. Mit pendelnden Sägebewegungen in seitlicher Richtung arbeiten.
- Versuchen Sie, mehrere Stämme mit einer Sägebewegung zu fällen.
- Bei eng stehenden Busch- oder Baumgruppen zuerst außen herum freischneiden. Dann damit beginnen, im äußeren Bereich hohe Stümpfe zu sägen, um ein Festsägen zu vermeiden. Anschließend die Stümpfe auf die gewünschte Länge sägen. Dann versuchen, mit der Klinge in die Mitte der Baumgruppe zu gelangen und von innen heraus zu sägen. Wenn es trotzdem noch schwer sein sollte heranzukommen, höhere Stümpfe sägen und die Stämme

herunterfallen lassen. Das verringert die Gefahr des Festsägens.

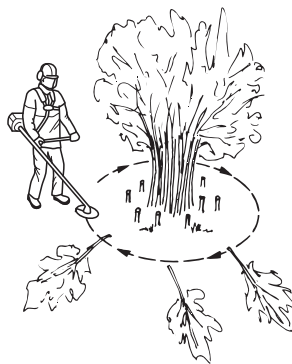

Grasfreischneiden mit Grasklinge



- Grasklingen und Grasmesser dürfen nicht für verholzte Stämme verwendet werden.
- Für alle Arten von hohem oder dichtem Gras wird die Klinge benutzt.
- Gras wird mit einer pendelnden seitlichen Bewegung gemäht, wobei bei der Bewegung von rechts nach links gemäht wird und die Rückholbewegung von links nach rechts erfolgt. Die Klinge mit der linken Seite mähen lassen (Klingenbereich zwischen 8 und 12 Uhr).

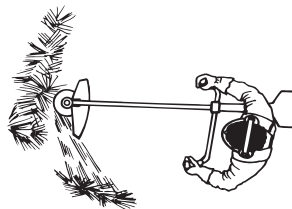

- Wird die Klinge beim Mähen etwas nach links geneigt, bleibt der Grasschnitt in einer Bahn liegen, was das Aufsammeln z. B. durch Harken erleichtert.
- Bemühen Sie sich, rhythmisch zu arbeiten. Mit gespreizten Beinen stehen Sie am sichersten. Nach der Rückholbewegung vorwärts gehen und wieder einen festen Stand suchen.
- Die Stützkappe leicht auf dem Boden abstützen. Sie dient dazu, die Klinge vor Bodenberührung zu schützen.
- Wenn Sie folgende Regeln befolgen, setzt sich das Material nicht so leicht um die Klinge herum fest:
 - 1 Arbeiten Sie stets mit Vollgas.
 - 2 Vermeiden Sie Kontakt mit frisch geschlagenem Schnittgut bei der Rückholbewegung.

ARBEITSTECHNIK

- Den Motor abstellen, den Gurt abnehmen und das Gerät auf den Boden legen, bevor Sie das Schnittgut aufsammeln.

Gastrimmen mit Trimmerkopf



Trimmen

- Den Trimmerkopf direkt über die Erde halten und etwas neigen. Das Gras wird vom Fadenende abgeschnitten. Lassen Sie den Faden im eigenen Takt arbeiten. Pressen Sie den Faden nie in das Material hinein, das geschnitten werden soll.

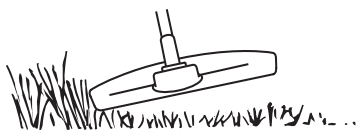

- Der Faden mäht mit Leichtigkeit Gras und Unkraut an Wänden, Zäunen, Bäumen und Beeten, er kann jedoch auch empfindliche Rinde von Bäumen und Büschen sowie Zaunpfähle beschädigen.
- Verringern Sie das Risiko, Vegetation zu schädigen, indem Sie den Faden auf 10-12 cm kürzen und die Motordrehzahl senken.

Sauberschaben

- Durch Sauberschaben kann unerwünschte Vegetation vollständig entfernt werden. Den Trimmerkopf direkt über die Erde halten und neigen. Das Fadenende um Bäume, Pfähle, Statuen usw. herum gegen die Erde schlagen lassen. **ACHTUNG!** Bei dieser Technik wird der Faden verstärkt abgenutzt.



- Bei der Arbeit an Steinen, Ziegeln, Beton, Metallzäunen usw. wird der Faden stärker abgenutzt und muss häufiger nachgestellt werden, als wenn er gegen Bäume oder Holzzäune schlägt.
- Beim Trimmen und Sauberschaben nicht mit Vollgas arbeiten, damit der Faden länger hält und der Trimmerkopf nicht so starkem Verschleiß ausgesetzt ist.

Mähen

- Ein Trimmer ist das optimale Gerät zum Mähen an Stellen, die mit einem gewöhnlichen Rasenmäher schwer zugänglich sind. Beim Mähen den Faden parallel zur Erde halten. Den Trimmerkopf nicht auf die Erde drücken, weil dadurch Rasen und Gerät beschädigt werden können.

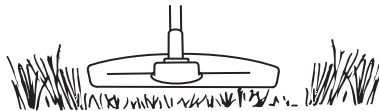

- Beim normalen Mähen sollte der Trimmerkopf nicht ständig den Boden berühren. Ständiger Kontakt kann zu erhöhtem Verschleiß oder zu Schäden am Trimmerkopf führen.

Säubern

- Die Gebläsewirkung des rotierenden Fadens kann auch zum einfachen und schnellen Säubern dienen. Den Faden parallel etwas oberhalb der Fläche halten, die gereinigt werden soll, und das Gerät hin- und herführen.

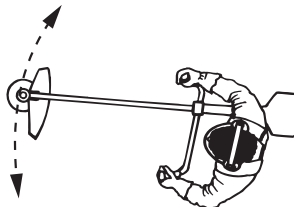

- Beim Mähen und Säubern erreicht man mit Vollgas das beste Resultat.

WARTUNG

Vergaser

Einstellung des Leerlaufs (T)

Kontrollieren, ob der Luftfilter sauber ist. Wenn der Leerlauf korrekt eingestellt ist, darf die Schneidausrüstung nicht rotieren. Falls eine Einstellung notwendig ist, die T-Schraube (im Uhrzeigersinn) bei laufendem Motor schließen, bis die Schneidausrüstung zu rotieren beginnt. Dann die Schraube (gegen den Uhrzeigersinn) öffnen, bis die Schneidausrüstung stehen bleibt. Die korrekte Leerlaufdrehzahl ist eingestellt, wenn der Motor in allen Positionen gleichmäßig läuft, mit guter Spanne bis zu der Drehzahl, bei der die Schneidausrüstung zu rotieren beginnt.

(533)

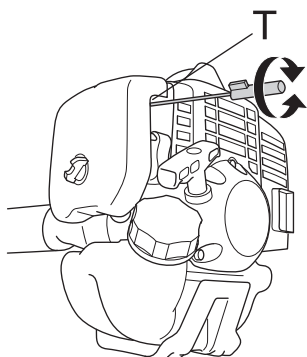

(543, 553)

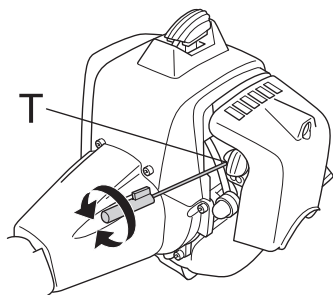

WARNING! Kann die Leerlaufdrehzahl nicht so eingestellt werden, dass die Schneidausrüstung stehenbleibt, wenden Sie sie an Ihren Händler/Ihre Servicewerkstatt. Das Gerät erst wieder verwenden, wenn es korrekt eingestellt oder repariert ist.

Luftfilter



Luftfilter regelmäßig von Staub und Schmutz reinigen, zur Vermeidung von:

- Vergaserstörungen
- Startschwierigkeiten
- Leistungsminderung
- Unnötigem Verschleiß der Motorteile.
- Unnormal hohem Kraftstoffverbrauch.

(533)

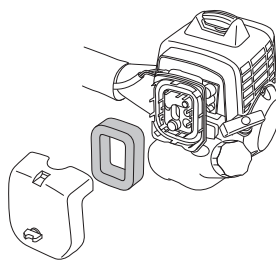

(543, 553)

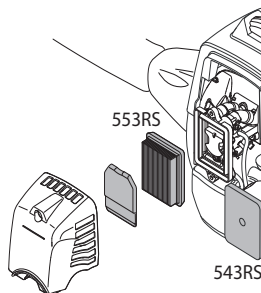

Den Filter jeweils nach 25 Betriebsstunden reinigen, bei besonders staubigen Verhältnissen häufiger.

Reinigung des Luftfilters

(543, 553)

Luftfilterabdeckung abnehmen und Filter entfernen. Mit Druckluft reinigen.

(533)

Das Luftfiltergehäuse demontieren und den Filter herausnehmen. Den Filter in warmer Seifenlauge waschen. Dafür sorgen, dass der Filter trocken ist, wenn er wieder montiert wird.

Ein Luftfilter, der längere Zeit verwendet wurde, wird nie vollkommen sauber. Der Luftfilter ist daher in regelmäßigen Abständen auszuwechseln. **Beschädigte Filter sind immer auszuwechseln.**

WARTUNG

Nach der Reinigung ist der Schaumstofffilter einzuölen. Siehe die Anweisungen unter der Überschrift Einölen des Schaumstofffilters.

Einölen des Schaumstofffilters

(533)

Ausschließlich HUSQVARNA Filteröl benutzen, Teile-Nr. 531 00 92-48. Das Filteröl enthält Lösungsmittel, damit es sich leicht gleichmäßig im Filter verteilen lässt. Daher Hautkontakt vermeiden.

Filter in einen Plastikbeutel stecken und Filteröl hineingießen. Plastikbeutel zur Verteilung des Öls kneten. Filter im Plastikbeutel ausdrücken und überschüssiges Öl entsorgen, bevor der Filter montiert wird. Niemals normales Motoröl verwenden. Dieses Öl läuft ziemlich schnell durch den Filter und setzt sich am Boden ab.

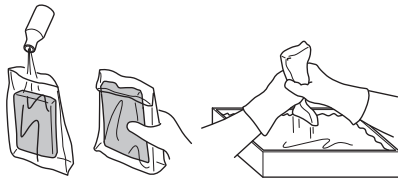

Kraftstofffilter

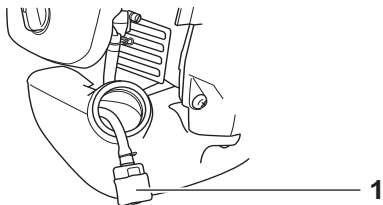

1 Kraftstofffilter

Wenn der Motor nicht ausreichend mit Kraftstoff versorgt wird, Tankdeckel und Kraftstofffilter auf Verstopfungen überprüfen.

Winkelgetriebe



Das Winkelgetriebe ist ab Werk mit der richtigen Menge Fett gefüllt. Bevor das Gerät in Betrieb genommen wird, sollte jedoch kontrolliert werden, ob das Getriebe zu 3/4 mit Fett gefüllt ist. HUSQVARNA Spezialfett verwenden.

Das Schmiermittel im Getriebegehäuse braucht normalerweise nur bei evtl. Reparaturen gewechselt zu werden.

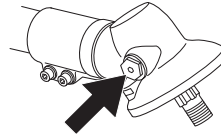

Zündkerze



Der Zustand der Zündkerze wird durch folgende Faktoren verschlechtert:

- Falsch eingestellter Vergaser.
- Falsche Ölmenge im Kraftstoff (zuviel Öl oder falsche Ölsorte).
- Verschmutzter Luftfilter.

Diese Faktoren verursachen Beläge an den Elektroden der Zündkerze und können somit zu Betriebsstörungen und Startschwierigkeiten führen.

(533, 543) Bei schwacher Leistung, wenn das Gerät schwer zu starten ist oder im Leerlauf ungleichmäßig läuft, immer zuerst die Zündkerze prüfen, bevor andere Maßnahmen eingeleitet werden. Ist die Zündkerze verschmutzt, so ist sie zu reinigen; gleichzeitig ist zu prüfen, ob der Elektrodenabstand 0,9-1,0 mm beträgt. Die Zündkerze ist nach ungefähr einem Monat in Betrieb oder bei Bedarf öfter auszuwechseln.

0,9 - 1,0 mm

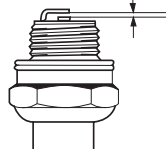

(553) Bei schwacher Leistung, wenn das Gerät schwer zu starten ist oder im Leerlauf ungleichmäßig läuft, immer zuerst die Zündkerze prüfen, bevor andere Maßnahmen eingeleitet werden. Ist die Zündkerze verschmutzt, so ist sie zu reinigen; gleichzeitig ist zu prüfen, ob der Elektrodenabstand 0,6-0,7 mm beträgt. Die Zündkerze ist nach ungefähr einem Monat in Betrieb oder bei Bedarf öfter auszuwechseln.

0,6 - 0,7 mm

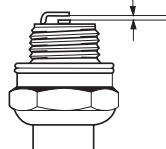

ACHTUNG! Stets den vom Hersteller empfohlenen Zündkerzentyp verwenden! Eine ungeeignete Zündkerze kann Kolben und Zylinder zerstören. Dafür sorgen, dass die Zündkerze eine sog. Funkenstörung hat.

WARTUNG

Wartungsschema

Nachstehend sind die an der Maschine vorzunehmenden Wartungsmaßnahmen aufgelistet. Die meisten der Punkte werden im Abschnitt "Wartung" beschrieben. Der Bediener darf nur die Wartungs- und Servicearbeiten ausführen, die in dieser Bedienungsanleitung beschrieben sind. Größere Eingriffe sind von einer autorisierten Servicewerkstatt auszuführen.

Wartung	Tägliche Wartung	Wöchentliche Wartung	Monatliche Wartung
Das Gerät äußerlich reinigen.	X		
Den Tragegurt auf Beschädigungen überprüfen.	X		
Kontrollieren, ob Gashebelsperre und Gashebel ordnungsgemäß funktionieren.	X		
Kontrollieren, ob Handgriff und Lenker intakt und gut befestigt sind.	X		
Die Funktion des Stoppschalters kontrollieren.	X		
Kontrollieren, ob die Schneidusrüstung im Leerlauf rotiert.	X		
Luftfilter reinigen. Bei Bedarf austauschen.	X		
Den Schutz auf Schäden und Risse kontrollieren. Den Schutz austauschen, wenn er Schlägen ausgesetzt war oder Risse aufweist.	X		
Kontrollieren, ob die Klinge gut zentriert, scharf und frei von Rissen ist. Eine Unwucht der Klinge verursacht Vibrationen, die zu Motorschäden führen können.	X		
Den Trimmerkopf auf Schäden und Rissbildung kontrollieren. Bei Bedarf den Trimmerkopf austauschen.	X		
Prüfen, dass die Sicherungsmutter der Schneidusrüstung korrekt angezogen ist.	X		
Der Transportschutz der Klinge muss unbeschädigt sein und sich richtig befestigen lassen.	X		
Schrauben und Muttern nachziehen.	X		
Sicherstellen, dass von Motor, Tank oder Kraftstoffleitungen kein Kraftstoff ausläuft.	X		
Die Startvorrichtung und ihr Startseil kontrollieren.		X	
Die Zündkerze äußerlich reinigen. Die Zündkerze demontieren und den Elektrodenabstand prüfen. Den Abstand auf 0,6-0,7 mm einstellen oder die Zündkerze austauschen. Dafür sorgen, dass die Zündkerze eine sog. Funkentstörung hat.		X	
Den Vergaser von außen und den Bereich um ihn herum reinigen.		X	
Kontrollieren, ob das Winkelgetriebe zu 3/4 mit Schmiermittel gefüllt ist. Bei Bedarf Spezialfett nachfüllen.		X	
Kraftstofffilter auf Verschmutzungen oder Kraftstoffschlauch auf Risse oder andere Schäden untersuchen. Bei Bedarf austauschen.			X
Alle Kabel und Anschlüsse kontrollieren.			X
Zündkerze austauschen. Dafür sorgen, dass die Zündkerze eine sog. Funkentstörung hat.			X

TECHNISCHE DATEN

Technische Daten

Technische Daten	533RS	543RS	553RS
Motor			
Hubraum, cm ³	29,5	40,1	50,6
Bohrung, mm	38,0	40,5	45,5
Hublänge, mm	26	31,1	31,1
Leerlaufdrehzahl, U/min	3000	3000	2800
Empfohlene max. Drehzahl, unbelastet, U/min	11500	12000	13000
Drehzahl der Abtriebswelle, U/min	7880	8570	9285
Motorhöchstleistung gemäß ISO 8893, kW/ U/min	1,0/8000	1,47/9000	2,3/9500
Zündanlage			
Zündkerze	NGK CMR7H-10	NGK CMR7H-10	NGK CMR7H-10
Elektrodenabstand, mm	0,9-1,0	0,9-1,0	0,6-0,7
Kraftstoff- und Schmiersystem			
Kraftstofftank, Volumen, Liter	0,75	0,75	0,8
Gewicht			
Gewicht, ohne Kraftstoff, Schneidausrüstung und Schutz, kg	5,9	7,4	8,4
Geräuschemissionen			
(siehe Anmerkung 1)			
Gemessene Schalleistung dB(A)	110	110	115
Garantierte Schalleistung L _{WA} dB(A)	112	112	117
Schallpegel			
(siehe Anmerkung 2)			
Äquivalenter Schalldruckwert am Ohr des Anwenders, gemessen gem. EN ISO 11806 und ISO 22868, dB(A):			
Ausgestattet mit Trimmerkopf (Original)	96	97	102
Ausgestattet mit Grasklinge (Original)	96	96	100
Vibrationspegel			
(siehe Anmerkung 3)			
Äquivalente Vibrationspegel (a _{hv,eq}) an den Griffen, gemessen gemäß EN ISO 11806 und ISO 22867, m/s ²			
Ausgestattet mit Trimmerkopf (Original), links/rechts	2,1/2,8	3,9/3,3	5,4/7,5
Ausgestattet mit Grasklinge (Original), links/rechts	3,1/3,8	3,5/3,0	2,8/3,6

Anmerkung 1: Umweltbelastende Geräuschemission gemessen als Schalleistung (L_{WA}) gemäß EG-Richtlinie 2000/14/EG. Der aufgezeichnete Lautstärkepegel für die Maschine wurde unter Verwendung der originalen Schneidausrüstung mit dem höchsten Pegel gemessen. Die Differenz zwischen garantiertem und gemessenem Lautstärkepegel besteht darin, dass bei der garantierten Lautstärke auch eine Streuung im Messergebnis und Variationen zwischen verschiedenen Maschinen desselben Modells gemäß der Richtlinie 2000/14/EG berücksichtigt werden.

Anmerkung 2: Berichten zufolge entspricht der Schalldruckpegel für diese Maschine normalerweise einer Ausbreitungsklasse (standardmäßige Ausbreitung) von 1 dB (A).

Anmerkung 3: Berichten zufolge liegt der äquivalente Vibrationspegel normalerweise bei einer Ausbreitungsklasse (Standardabweichung) von 1 m/s².

TECHNISCHE DATEN

533RS		
Zugelassenes Zubehör	Typ	Schutz für die Schneid-ausrüstung, Teile-Nr.
Grasklinge/Grasmesser	Grass 255-4 1" (Ø 255, 4 Zähne)	544 04 42-10
	Multi 255-3 1" (Ø 255 3-Zähne)	544 04 42-10
Sägeklinge	Scarlet 200-22 1" (Ø 200 22-Zähne)	537 29 95-01
Kunststoffmesser	Tricut Ø 300 mm (Separate Klingen haben die Teilenummer 531 01 77-15)	544 04 42-10
Trimmerkopf	Trimmy Fix	544 04 42-10
	Superauto II	544 04 42-10
	T25	544 04 42-10
	T35, T35x (Ø 2,4 - 3,0 mm Faden)	544 04 42-10
Stützkappe	Fest	-

543RS		
Zugelassenes Zubehör	Typ	Schutz für die Schneid-ausrüstung, Teile-Nr.
Grasklinge/Grasmesser	Grass 255-4 1" (Ø 255, 4 Zähne)	537 33 16-01
	Multi 255-3 (Ø 255 3-Zähne)	537 33 16-01
	Grass 275-4 (Ø 275 4-Zähne)	537 33 16-01
Sägeklinge	Scarlet 200-22 (Ø 200 22-Zähne)	501 32 04-02
Kunststoffmesser	Tricut Ø 300 mm (Separate Klingen haben die Teilenummer 531 01 77-15)	537 33 16-01
Trimmerkopf	Superauto II	537 33 16-01
	T35, T35x (Ø 2,4 - 3,0 mm Faden)	537 33 16-01
	T45x (Ø 2,7 - 3,3 mm Faden)	537 33 16-01
	F35 (Ø 2,0 - 3,5 mm Faden)	537 33 16-01
Stützkappe	Fest	-

TECHNISCHE DATEN

553RS		
Zugelassenes Zubehör	Typ	Schutz für die Schneidausrüstung, Teile-Nr.
Grasklinge/Grasmesser	Grass 255-4 1" (Ø 255, 4 Zähne)	537 33 16-01
	Multi 255-3 (Ø 255 3-Zähne)	537 33 16-01
	Grass 275-4 (Ø 275 4-Zähne)	537 33 16-01
	Multi 300-3 (Ø 300 3-Zähne)	537 33 16-01
Sägeklinge	Scarlet 200-22 (Ø 200 22-Zähne)	501 32 04-02
Kunststoffmesser	Tricut Ø 300 mm (Separate Klingen haben die Teilenummer 531 01 77-15)	537 33 16-01
Trimmerkopf	T45x (Ø 2,7 - 3,3 mm Faden)	537 33 16-01
	T55x (Ø 2,7 - 3,3 mm Faden)	537 33 16-01
	F35 (Ø 2,0 - 3,5 mm Faden)	537 33 16-01
	F55 (Ø 2,7 - 3,5 mm Faden)	537 33 16-01
Stützkappe	Fest	-

EG-Konformitätserklärung

(nur für Europa)

Die **Husqvarna AB**, SE-561 82 Huskvarna, Schweden, Tel. +46-36-146500, erklärt hiermit, dass die Freischneider **Husqvarna 533RS, 543RS und 553RS** von den Seriennummern des Baujahrs 2011 an (die Jahreszahl wird im Klartext auf dem Typenschild angegeben, mitsamt einer nachfolgenden Seriennummer) den Vorschriften der RICHTLINIE DES RATES entsprechen:

- vom 17. Mai 2006 „Maschinen-Richtlinie“ **2006/42/EG**
- vom 15. Dezember 2004 "über elektromagnetische Verträglichkeit" **2004/108/EWG**.

- vom 8. Mai 2000 "über umweltbelastende Geräuschemissionen von zur Verwendung im Freien vorgesehenen Geräten und Maschinen" **2000/14/EG**. Bewertung der Konformität wurde im Sinne von Anhang V durchgeführt. Für Information betreffend die Geräuschemissionen, siehe das Kapitel Technische Daten.

Folgende Normen wurden angewendet: **EN ISO 12100-2:2003, CISPR 12:2005, EN ISO 11806:1997**

SMP Svensk Maskinprovning AB, Fyrisborgsgatan 3, SE-754 50 Uppsala, Schweden, hat die freiwillige Typenprüfung für Husqvarna AB ausgeführt. Die Zertifikate haben die Nummern: **SEC/11/2317 - 533RS, SEC/11/2318 - 543RS, SEC11/2319 - 553RS**

Huskvarna, den 30. Juni 2011

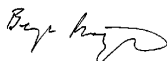

Bengt Frögelius, Entwicklungsleiter (Bevollmächtigter Vertreter für Husqvarna AB, verantwortlich für die technische Dokumentation.)

EXPLICATION DES SYMBOLES

Symboles

AVERTISSEMENT! Utilisés de manière négligente ou erronée, les débroussailleuses et les coupe-herbes peuvent devenir des outils dangereux pouvant occasionner des blessures graves, voire mortelles pour l'utilisateur ou d'autres. Il est très important de lire attentivement et de bien comprendre les instructions contenues dans ce mode d'emploi.



Lire attentivement et bien assimiler le manuel d'utilisation avant d'utiliser la machine.



Toujours utiliser:

- Un casque de protection là où il y a risque de chute d'objets
- Protecteurs d'oreilles homologués
- Des protège-yeux homologués



Régime maxi. recommandé de l'axe sortant, tr/min



Ce produit est conforme aux directives CE en vigueur.



Attention: projections et ricochets.



L'utilisateur de la machine doit s'assurer qu'aucune personne ou animal ne s'approche à moins de 15 mètres pendant le travail.



Les machines équipées de lames d'éclaircissage ou de disques à herbe peuvent être projetées violemment d'un côté quand la lame heurte un objet fixe. Ce phénomène est appelé rebond. La lame peut amputer un bras ou une jambe. Veiller à ce que les personnes et les animaux soient toujours à au moins 15 mètres de la machine.



Toujours porter des gants de protection homologués.



Utiliser des bottes antidérapantes et stables.



Émissions sonores dans l'environnement selon la directive de la Communauté européenne. Les émissions de la machine sont indiquées au chapitre Caractéristiques techniques et sur les autocollants.



Maintenez toutes les parties de votre corps à distance des surfaces chaudes et brûlantes.



Les autres symboles/autocollants présents sur la machine concernent des exigences de certification spécifiques à certains marchés.

Couper le moteur avant tout contrôle ou réparation en plaçant le bouton d'arrêt sur la position STOP.

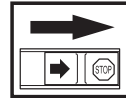

Toujours porter des gants de protection homologués.

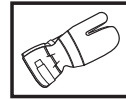

Un nettoyage régulier est indispensable.

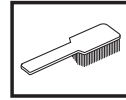

Examen visuel.



Le port de protège-yeux homologués est obligatoire.



SOMMAIRE

Sommaire

EXPLICATION DES SYMBOLES

Symboles 91

SOMMAIRE

Sommaire 92

Contrôler les points suivants avant la mise en marche: 92

INTRODUCTION

Cher client, 93

QUELS SONT LES COMPOSANTS?

Quels sont les composants de la débroussailleuse? 94

INSTRUCTIONS GÉNÉRALES DE SÉCURITÉ

Important! 95

Équipement de protection personnelle 95

Équipement de sécurité de la machine 96

Équipement de coupe 99

MONTAGE

Montage du guidon et de la poignée d'accélération 102

Montage de la lame et de la tête de désherbage . 102

Montage de la protection de transport 105

Adaptation du harnais et de la débroussailleuse .. 105

MANIPULATION DU CARBURANT

Sécurité carburant 107

Carburant 107

Remplissage de carburant 108

DÉMARRAGE ET ARRÊT

Contrôles avant la mise en marche 109

Démarrage et arrêt 109

TECHNIQUES DE TRAVAIL

Méthodes de travail 112

ENTRETIEN

Carburateur 117

Filtre à air 117

Filtre à carburant 118

Renvoi d'angle 118

Bougie 118

Schéma d'entretien 119

CARACTÉRISTIQUES TECHNIQUES

Caractéristiques techniques 120

Assurance de conformité UE 122

Contrôler les points suivants avant la mise en marche:

Lire attentivement le manuel d'utilisation.



AVERTISSEMENT! Une exposition prolongée au bruit risque de causer des lésions auditives permanentes. Toujours utiliser des protecteurs d'oreille agréés.



AVERTISSEMENT! Ne jamais modifier sous aucun prétexte la machine sans l'autorisation du fabricant. N'utiliser que des accessoires et des pièces d'origine. Des modifications non-autorisées et l'emploi d'accessoires non-homologués peuvent provoquer des accidents graves et même mortels, à l'utilisateur ou d'autres personnes.



AVERTISSEMENT! Utilisés de manière négligente ou erronée, les débroussailleuses et les coupe-herbes peuvent devenir des outils dangereux pouvant occasionner des blessures graves, voire mortelles pour l'utilisateur ou d'autres. Il est très important de lire attentivement et de bien comprendre les instructions contenues dans ce mode d'emploi.

INTRODUCTION

Cher client,

Félicitations pour ce choix d'un produit Husqvarna. Husqvarna a vu le jour en 1689 lorsque le roi Karl XI décida de construire un arsenal pour la fabrication des mousquets au bord de la rivière Huskvarna. Le choix de l'emplacement était logique puisque la rivière Huskvarna servait à produire de l'énergie hydraulique et constituait donc une sorte de centrale hydraulique. En plus de 300 ans d'existence, l'usine Husqvarna a fabriqué de nombreux produits, depuis les cuisinières à bois jusqu'aux équipements de cuisine modernes, sans oublier les machines à coudre, les bicyclettes, les motos, etc. La première tondeuse à moteur a été lancée en 1956, suivie en 1959 de la première tronçonneuse. C'est dans ce secteur que Husqvarna est actif aujourd'hui.

Husqvarna est aujourd'hui un des plus grands fabricants du monde de produits destinés à l'entretien des forêts et des jardins. La qualité et les performances sont nos priorités. Notre concept d'affaires est de développer, fabriquer et commercialiser des produits à moteur pour l'entretien des forêts et des jardins et pour les entreprises de construction et d'aménagement des sols. L'objectif d'Husqvarna est aussi d'être à la pointe du progrès en matière d'ergonomie, de facilité d'utilisation, de sécurité et de protection de l'environnement; un grand nombre d'innovations ont été développées pour améliorer les produits dans ces domaines.

Nous sommes persuadés que vous apprécierez la qualité et les performances de nos produits pendant de longues années. L'achat d'un de nos produits vous garantit une assistance professionnelle au niveau du service et des réparations en cas de besoin. Si la machine n'a pas été achetée chez un de nos revendeurs autorisés, demandez à un revendeur l'adresse de l'atelier d'entretien le plus proche.

Nous espérons que cette machine vous donnera toute satisfaction et qu'elle vous accompagnera pendant de longues années. N'oubliez pas que ce manuel d'utilisation est important. En suivant les instructions qu'il contient (utilisation, révision, entretien, etc.), il est possible d'allonger considérablement la durée de vie de la machine et d'augmenter sa valeur sur le marché de l'occasion. En cas de vente de la machine, ne pas oublier de remettre le manuel d'utilisation au nouveau propriétaire.

Nous vous remercions d'utiliser un produit Husqvarna !

Husqvarna AB travaille continuellement au développement de ses produits et se réserve le droit d'en modifier, entre autres, la conception et l'aspect sans préavis.

QUELS SONT LES COMPOSANTS?

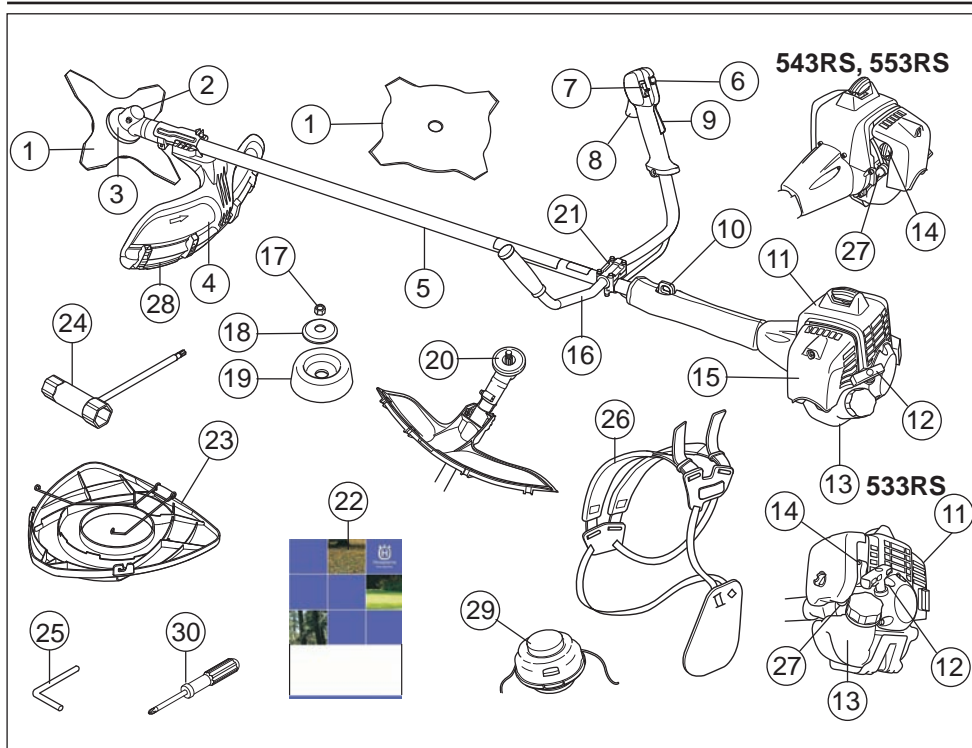

Quels sont les composants de la débroussailleuse?

- | | |
|--|---|
| 1 Lame | 16 Guidon |
| 2 Ravitaillement en lubrifiant, renvoi d'angle | 17 Contre-écrou |
| 3 Renvoi d'angle | 18 Bride de support |
| 4 Protection pour l'équipement de coupe | 19 Bol de garde au sol |
| 5 Tube de transmission | 20 Toc d'entraînement |
| 6 Bouton de l'accélération au démarrage | 21 Bride de serrage du guidon |
| 7 Bouton d'arrêt | 22 Manuel d'utilisation |
| 8 Commande de l'accélération | 23 Dispositif de protection pour le transport |
| 9 Blocage de l'accélération | 24 Clé pour l'écrou de lame |
| 10 Œillet de suspension | 25 Goupille d'arrêt |
| 11 Capot de cylindre | 26 Harnais |
| 12 Poignée de lanceur | 27 Pompe à carburant |
| 13 Réservoir d'essence | 28 Extension de protection |
| 14 Commande de starter | 29 Tête de désherbage |
| 15 Carter de filtre à air | 30 Tournevis |

INSTRUCTIONS GÉNÉRALES DE SÉCURITÉ

Important!

IMPORTANT!

La machine est conçue uniquement pour le désherbage.

Les seuls accessoires pouvant utiliser le moteur comme source motrice sont les équipements de coupe que nous recommandons au chapitre Caractéristiques techniques.

Éviter d'utiliser la machine en cas de fatigue, d'absorption d'alcool ou de prise de médicaments susceptibles d'affecter l'acuité visuelle, le jugement ou la maîtrise du corps.

Utiliser les équipements de protection personnelle. Voir au chapitre "Équipement de protection personnelle".

Ne jamais utiliser une machine qui a été modifiée au point de ne plus être conforme au modèle original.

Ne jamais utiliser une machine qui n'est pas en parfait état de marche. Suivre dans ce manuel d'utilisation les instructions de maintenance, de contrôle et d'entretien. Certaines mesures de maintenance et d'entretien doivent être confiées à un spécialiste dûment formé et qualifié. Voir au chapitre Entretien.

Tous les capots, toutes les protections et toutes les poignées doivent avoir été montées avant d'utiliser la machine. Vérifier que le capuchon de la bougie et le câble d'allumage sont en bon état afin d'éliminer tout risque de choc électrique.

L'utilisateur de la machine doit s'assurer qu'aucune personne ou animal ne s'approche à moins de 15 mètres pendant le travail. Lorsque plusieurs utilisateurs travaillent dans une même zone, il convient d'observer une distance de sécurité égale au moins au double de la longueur de l'arbre, mais jamais moins de 15 mètres.



AVERTISSEMENT! Cette machine génère un champ électromagnétique en fonctionnement. Ce champ peut dans certaines circonstances perturber le fonctionnement d'implants médicaux actifs ou passifs. Pour réduire le risque de blessures graves ou mortelles, les personnes portant des implants médicaux doivent consulter leur médecin et le fabricant de leur implant avant d'utiliser cette machine.



AVERTISSEMENT! Faire tourner un moteur dans un local fermé ou mal aéré peut causer la mort par asphyxie ou empoisonnement au monoxyde de carbone.

Équipement de protection personnelle

IMPORTANT!

Utilisés de manière négligente ou erronée, les débroussaileuses et les coupe-herbes peuvent devenir des outils dangereux pouvant occasionner des blessures graves, voire mortelles pour l'utilisateur ou d'autres. Il est très important de lire attentivement et de bien comprendre les instructions contenues dans ce mode d'emploi.

Un équipement de protection personnelle homologué doit impérativement être utilisé lors de tout travail avec la machine. L'équipement de protection personnelle n'élimine pas les risques mais réduit la gravité des blessures en cas d'accident. Demander conseil au concessionnaire afin de choisir un équipement adéquat.



AVERTISSEMENT! Soyez toujours attentifs aux signaux d'alerte ou aux appels en portant des protège-oreilles. Enlevez-les sitôt le moteur arrêté.

CASQUE

Un casque de protection là où il y a risque de chute d'objets

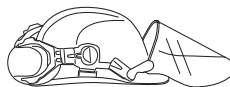

PROTÈGE-OREILLES

Porter des protège-oreilles ayant un effet atténuateur suffisant.



PROTÈGE-YEUX

Toujours porter des protège-yeux homologués. L'usage d'une visière doit toujours s'accompagner du port de lunettes de protection homologuées. Par lunettes de protection homologuées, on entend celles qui sont en conformité avec les normes ANSI Z87.1 (États-Unis) ou EN 166 (pays de l'UE).



INSTRUCTIONS GÉNÉRALES DE SÉCURITÉ

GANTS

Au besoin, utiliser des gants, notamment lors du montage de l'équipement de coupe.



BOTTES

Utiliser des bottes avec coquille en acier et semelle antidérapante



HABITS

Porter des vêtements fabriqués dans un matériau résistant à la déchirure, éviter les vêtements excessivement amples qui risqueraient de se prendre dans les broussailles et les branches. Toujours utiliser des pantalons longs et robustes. Ne pas porter de bijoux, de shorts ou de sandales, et ne pas marcher pieds-nus. Veiller à ce que les cheveux ne tombent pas sur les épaules.

PREMIERS SECOURS

Une trousse de premiers secours doit toujours être disponible.



Équipement de sécurité de la machine

Ce chapitre présente les équipements de sécurité de la machine, leur fonction, comment les utiliser et les maintenir en bon état. Voir au chapitre Quels sont les composants? pour trouver leur emplacement sur la machine.

La durée de vie de la machine risque d'être écourtée et le risque d'accidents accru si la maintenance de la machine n'est pas effectuée correctement et si les mesures d'entretien et/ou de réparation ne sont pas effectuées de manière professionnelle. Pour obtenir de plus amples informations, contacter l'atelier de réparation le plus proche.

IMPORTANT! L'entretien et la réparation de la machine exigent une formation spéciale. Ceci concerne particulièrement l'équipement de sécurité de la machine. Si les contrôles suivants ne donnent pas un résultat positif, s'adresser à un atelier spécialisé. L'achat de l'un de nos produits offre à l'acheteur la garantie d'un service et de réparations qualifiés. Si le point de vente n'assure pas ce service, s'adresser à l'atelier spécialisé le plus proche.



AVERTISSEMENT! Ne jamais utiliser une machine dont les équipements de sécurité sont défectueux. Contrôler et entretenir les équipements de sécurité de la machine conformément aux instructions données dans ce chapitre. Si les contrôles ne donnent pas de résultat positif, confier la machine à un atelier spécialisé.

Blocage de l'accélération

Le blocage de l'accélération a pour but d'empêcher toute accélération involontaire. Une fois le cliquet (A) enfoncé dans la poignée (= en tenant celle-ci), la commande de l'accélération (B) se trouve libérée. Quand la poignée est relâchée, la commande de l'accélération et le cliquet reviennent en position initiale. Ce retour en position initiale s'effectue grâce à deux ressorts de rappel indépendants. Cette position signifie que la commande d'accélération est alors automatiquement bloquée sur le ralenti.

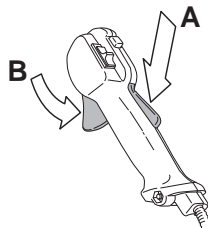

Vérifier d'abord que la commande de l'accélération est bloquée en position de ralenti quand le blocage de l'accélération est en position initiale.

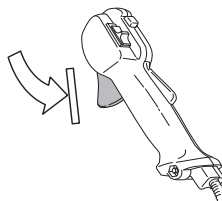

INSTRUCTIONS GÉNÉRALES DE SÉCURITÉ

Appuyer sur le blocage de l'accélération et vérifier qu'il revient de lui-même en position initiale quand il est relâché.

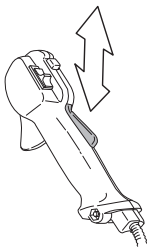

Vérifier que le blocage de l'accélération, la commande d'accélération et leurs ressorts de rappel fonctionnent correctement.

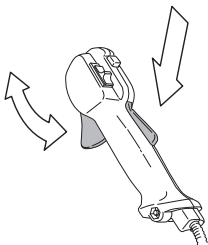

Voir le chapitre Démarrage. Démarrer la machine et donner les pleins gaz. Relâcher l'accélérateur et s'assurer que l'équipement de coupe s'arrête et qu'il reste immobile. Si l'équipement de coupe tourne lorsque l'accélérateur est au régime de ralenti, contrôler le réglage du ralenti du carburateur. Voir le chapitre Entretien.

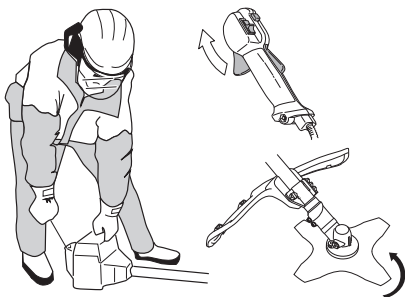

Bouton d'arrêt

Le bouton d'arrêt est utilisé pour arrêter le moteur.

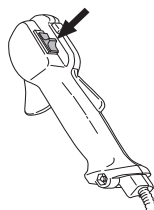

Mettre le moteur en marche et s'assurer qu'il s'arrête lorsque le bouton d'arrêt est amené en position d'arrêt.

Protection pour l'équipement de coupe



Cette protection a pour but d'empêcher que des objets ne soient projetés en direction de l'utilisateur. La protection prévient aussi le contact entre l'utilisateur et l'équipement de coupe.

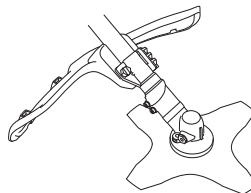

S'assurer que la protection est intacte et qu'elle ne présente pas de fissures. Remplacer la protection si elle a subi des coups ou si elle présente des fissures.

Toujours utiliser la protection recommandée prévue pour l'équipement de coupe en question. Voir Caractéristiques techniques.



AVERTISSEMENT! Un équipement de coupe ne peut en aucun cas être utilisé si une protection homologuée n'a pas été préalablement montée. Voir le chapitre Caractéristiques techniques. La mise en place d'une protection erronée ou défectueuse peut provoquer des blessures graves.

INSTRUCTIONS GÉNÉRALES DE SÉCURITÉ

Système anti-vibrations



La machine est équipée d'un système anti-vibrations conçu pour assurer une utilisation aussi confortable que possible.

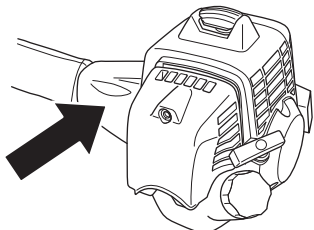

L'utilisation d'un fil mal enroulé ou d'un équipement de coupe mal affûté, défectueux (équipement non adapté ou mal affûté, voir le chapitre Affûtage de la lame) augmente le niveau des vibrations.

Le système anti-vibrations réduit la transmission des vibrations de l'unité moteur/l'équipement de coupe à l'unité que constituent les poignées.

Vérifier que les éléments anti-vibrations sont entiers et solidement fixés. Contactez votre revendeur Husqvarna pour remplacer le système anti-vibrations.



AVERTISSEMENT! Une exposition excessive aux vibrations peut entraîner des troubles circulatoires ou nerveux chez les personnes sujettes à des troubles cardio-vasculaires. Consulter un médecin en cas de symptômes liés à une exposition excessive aux vibrations. De tels symptômes peuvent être: engourdissement, perte de sensibilité, chatouillements, picotements, douleur, faiblesse musculaire, décoloration ou modification épidermique. Ces symptômes affectent généralement les doigts, les mains ou les poignets. Les risques peuvent augmenter à basses températures.

Libération rapide

Sur le devant du harnais se trouve une plaque pectorale à libération rapide constituant une bonne sécurité au cas où le moteur prendrait feu ou dans l'éventualité d'une situation nécessitant de rapidement se libérer de la

machine et du harnais. Voir les instructions au chapitre Adaptation du harnais et de la débroussailleuse.

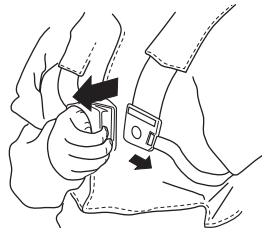

S'assurer du bon positionnement des bretelles du harnais. Quand le harnais et la machine sont ajustés, contrôler le bon fonctionnement du dispositif de libération rapide du harnais.

Silencieux



Le silencieux est conçu pour réduire au maximum le niveau sonore et détourner les gaz d'échappement loin de l'utilisateur.

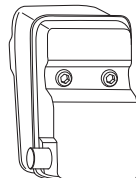

Ne jamais utiliser une machine dont le silencieux est défectueux.

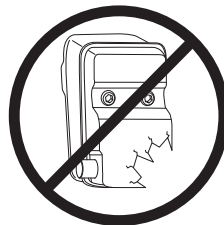

Vérifier régulièrement la fixation du silencieux dans la machine.

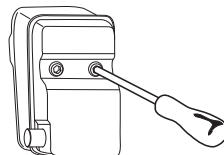

AVERTISSEMENT! L'intérieur du silencieux contient des produits chimiques pouvant être cancérogènes. Éviter tout contact avec ces éléments si le silencieux est endommagé.

INSTRUCTIONS GÉNÉRALES DE SÉCURITÉ



AVERTISSEMENT! N'oubliez pas que: Les gaz d'échappement du moteur sont très chauds et peuvent contenir des étincelles pouvant provoquer un incendie. Par conséquent, ne jamais démarrer la machine dans un local clos ou à proximité de matériaux inflammables!

Contre-écrou



Un contre-écrou est utilisé pour la fixation de certains types d'équipements de coupe.

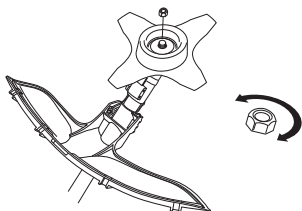

Pose: serrer l'écrou dans le sens contraire de la rotation de l'équipement de coupe. Dépose: desserrer l'écrou dans le sens de la rotation de l'équipement de coupe. (NOTA! L'écrou est fileté à gauche.) Serrer l'écrou à l'aide de la clé pour l'écrou de lame.

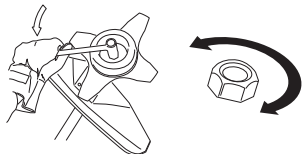

L'usure du verrouillage nylon du contre-écrou ne doit pas être telle qu'il peut se visser à l'aide des doigts. Le verrouillage doit résister à 1,5 Nm au moins. Remplacer le contre-écrou après une dizaine de serrages.

Équipement de coupe

Cette section explique comment, grâce à l'utilisation du bon équipement de coupe et grâce à un entretien correct:

- Réduire le risque de rebond de la machine.
- Obtenir la meilleure coupe possible.
- Augmenter la durée de vie de l'équipement de coupe.

IMPORTANT!

N'utiliser l'équipement de coupe qu'avec la protection recommandée! Voir le chapitre Caractéristiques techniques.

Voir les instructions relatives à l'équipement de coupe pour poser correctement le fil et choisir le diamètre de fil approprié.

Maintenir les dents de la lame correctement affûtés! Suivre nos recommandations. Voir aussi les instructions sur l'emballage des lames.

Conserver un avoyage correct! Suivre nos instructions et utiliser le gabarit de lime recommandé.



AVERTISSEMENT! Toujours arrêter le moteur avant d'entamer des travaux sur l'équipement de coupe. Celui-ci continue de tourner après qu'on a relâché l'accélérateur. S'assurer que l'équipement de coupe est complètement immobilisé et débrancher le câble de la bougie d'allumage avant de commencer l'intervention sur l'équipement de coupe.



AVERTISSEMENT! Un équipement de coupe inadéquat ou une lame mal affûtée augmentent les risques de rebond.

Équipement de coupe

La lame d'éclaircissage est destinée au dégageage des bosquets et des arbustes.

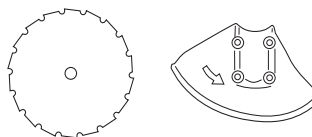

Les lame et couteau à herbe sont destinés à la coupe de l'herbe épaisse.

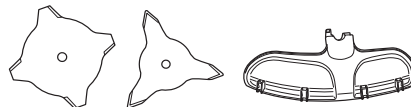

La tête de désherbage est destinée au désherbage.

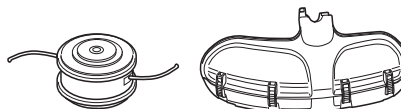

INSTRUCTIONS GÉNÉRALES DE SÉCURITÉ

Règles élémentaires



N'utiliser l'équipement de coupe qu'avec la protection recommandée! Voir le chapitre Caractéristiques techniques.



Maintenir les dents de la lame correctement affûtées! Suivre nos instructions et utiliser le calibre d'affûtage recommandé. Une lame mal affûtée ou endommagée augmente les risques d'accident.

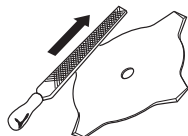

Maintenir un avoyage correct de la lame d'éclaircissage! Suivre nos instructions et utiliser le gabarit d'affûtage recommandé. Une lame d'éclaircissage mal affûtée augmente le risque de blocage et de rebond ainsi que d'endommagement de la lame.

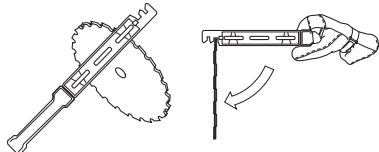

Inspecter l'équipement de coupe afin de détecter d'éventuels dommages ou fissures. Toujours remplacer un équipement de coupe endommagé.

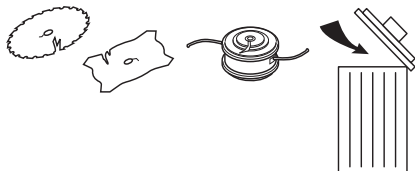

Affûtage des lames et couteaux à herbe



- Voir les instructions d'affûtage sur l'emballage de l'équipement de coupe. Les lames et couteaux s'affûtent à l'aide d'une lime plate à taille simple.

- Limer les tranchants de manière égale afin de préserver l'équilibre.

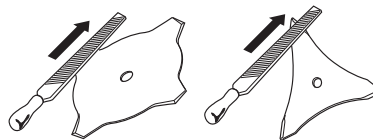

AVERTISSEMENT! Toujours jeter une lame pliée, faussée, fissurée, cassée ou abîmée de toute autre façon. Ne jamais essayer de redresser une lame faussée pour l'utiliser de nouveau. Utiliser uniquement des lames d'origine du modèle recommandé.

Affûtage de la lame d'éclaircissage



- Voir les instructions d'affûtage sur l'emballage de l'équipement de coupe.

Un affûtage correct de la lame est une condition indispensable pour l'obtention d'un travail efficace et pour éviter une usure anormale de la lame et de la débroussailluse.



- Veiller à disposer d'un support solide en affûtant la lame. Utiliser une lime ronde de 5,5 mm et un support de lime.

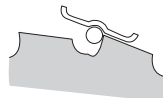

- Angle d'affûtage 15°. Affûter les dents alternativement à droite et à gauche. Si les dents sont sérieusement émoussées, il peut s'avérer nécessaire, exceptionnellement, de limer leur partie supérieure avec une lime plate. Dans ce cas, effectuer cette opération avant de commencer l'affûtage avec la lime

INSTRUCTIONS GÉNÉRALES DE SÉCURITÉ

ronde. La partie supérieure des dents doit être limée de manière identique sur toutes les dents.

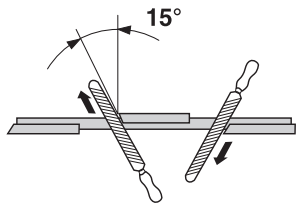

- Ajuster l'avoyage. Il doit être de 1 mm.

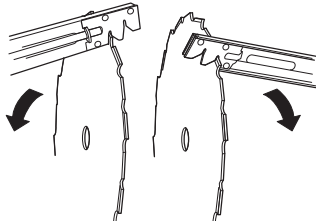

Tête de désherbage

IMPORTANT!

Veiller à ce que le fil du coupe-herbe soit toujours enroulé de manière serrée et régulière autour du tambour, autrement la machine produit des vibrations dangereuses pour la santé.

- N'utiliser que les têtes de désherbage et les fils recommandés. Ils ont été testés par le fabricant pour aller de pair avec une certaine puissance de moteur. Ceci est d'autant plus important lors de l'utilisation d'une tête de désherbage entièrement automatique. N'utiliser que l'équipement de coupe recommandé. Voir le chapitre Caractéristiques techniques.



- En général, les petites machines demandent des petites têtes de désherbage, et vice versa. Cela vient du fait que lors du désherbage au moyen de fils, le moteur doit éjecter le fil radialement depuis la tête de désherbage tout en affrontant la résistance de l'herbe à couper.
- La longueur du fil est également importante. Un fil long demande un moteur plus puissant qu'un fil court, même en cas de diamètre égal de fil.
- S'assurer que le couteau monté sur le carter de protection est intact. Il sert à découper le fil à la bonne longueur.
- Pour améliorer la durée de vie du fil, laisser le fil tremper dans de l'eau pendant quelques nuits. Le fil devient alors plus résistant et dure plus longtemps.

MONTAGE

Montage du guidon et de la poignée d'accélération



- Placer le guidon dans le pontet sur le tube de transmission à l'aide de quatre vis.

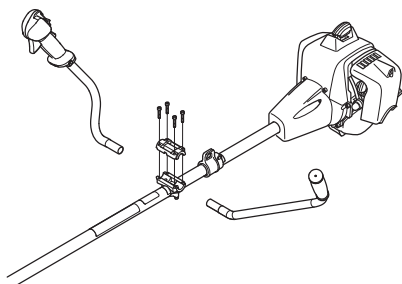

- Installer le manchon de protection comme indiqué sur la figure.

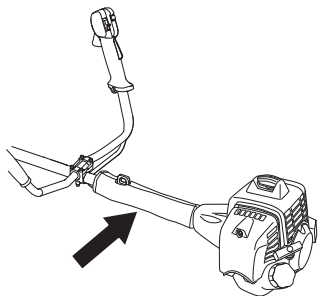

Montage de la lame et de la tête de désherbage



AVERTISSEMENT!

Lors du montage de l'équipement de coupe, il est de la plus grande importance que la commande du bras d'entraînement/de la bride de renfort soit positionnée correctement dans l'ouverture centrale de l'équipement de coupe. Un équipement de coupe mal monté peut causer des blessures personnelles très graves, voire mortelles.

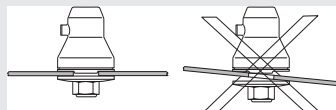

AVERTISSEMENT! Un équipement de coupe ne peut en aucun cas être utilisé si une protection homologuée n'a pas été préalablement montée. Voir le chapitre Caractéristiques techniques. La mise en place d'une protection erronée ou défectueuse peut provoquer des blessures graves.

IMPORTANT! L'utilisation d'une lame d'éclaircissage ou à herbe exige que la machine soit équipée d'un guidon approprié, d'un protège-lame et d'un harnais.

Montage du bouclier de protection



(543, 553)

REMARQUE! Le bouclier de protection doit toujours être en place lors d'utilisation de la tête de désherbage/des couteaux en plastique et de la protection combinée. Lorsque une lame à herbe et la protection combinée sont utilisées, le bouclier de protection doit toujours être déposé.

Emboîter le protège-lame/la protection combinée (A) dans la fixation du tube de transmission et fixer à l'aide d'une vis.

Insérer la rainure de guidage du bouclier de protection dans la gorge de la protection combinée. Accrocher

MONTAGE

ensuite le bouclier à la protection combinée à l'aide des quatre fixations rapides.

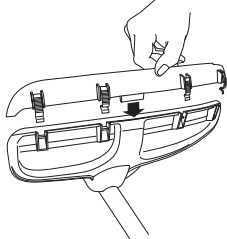

Le bouclier de protection s'enlève facilement à l'aide d'un tournevis, voir la figure.

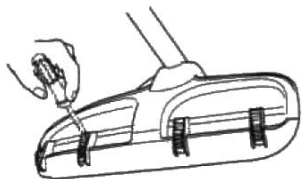

Montage du protège-lame, de la lame à herbe et du couteau à herbe



- Emboîter le protège-lame/la protection combinée (A) dans la fixation du tube de transmission et fixer à l'aide d'une vis (L). Utiliser le protège-lame recommandé. Voir le chapitre Caractéristiques techniques. REMARQUE! Veiller à ce que le bouclier de protection soit démonté.

(533)

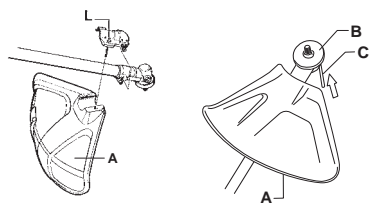

(543, 553)

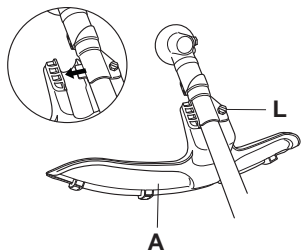

- Monter un toc d'entraînement (B) sur l'axe sortant.
- Faire tourner l'axe de la lame jusqu'à ce que l'un des trous du toc d'entraînement coïncide avec le trou correspondant du carter.
- Insérer la goupille d'arrêt (C) dans le trou afin de bloquer l'axe.
- Placer la lame (D), le bol de garde au sol (E) et la bride de support (F) sur l'axe sortant.
- Monter l'écrou (G). Serrer l'écrou au couple de serrage de 35-50 Nm (3,5-5 kpm). Utiliser la clé à douille du jeu d'outils. Tenir le manche de la clé le plus près possible du protège-lame. Serrer l'écrou en tournant la clé dans le sens de rotation (NB! filetage à gauche).

(533)

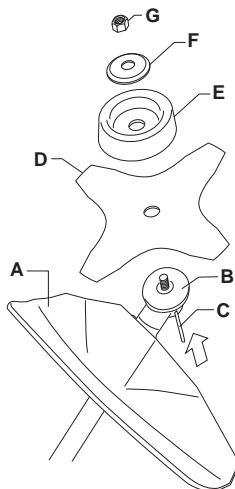

MONTAGE

(543, 553)

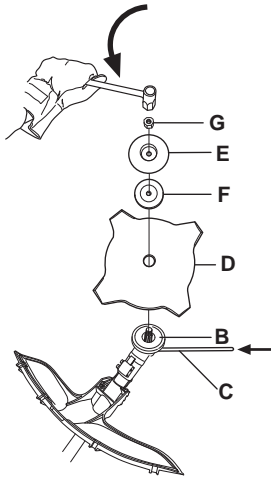

Montage de la protection de la tête et de la tête de désherbage



- Monter le carter de protection (A) destiné au travail avec la tête de désherbage. REMARQUE! Veiller à ce que le bouclier de protection soit monté.

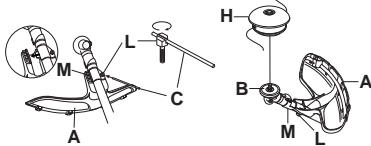

- Emboîter le carter de protection/la protection combinée dans la fixation du tube de transmission et fixer à l'aide d'une vis (L).
- Monter un toc d'entraînement (B) sur l'axe sortant.
- Faire tourner l'axe de la lame jusqu'à ce que l'un des trous du toc d'entraînement coïncide avec le trou correspondant du carter.
- Insérer la goupille d'arrêt (C) dans le trou afin de bloquer l'axe.

- Vissez la tête de désherbage/les couteaux en plastique (H) dans le sens contraire des aiguilles d'une montre.

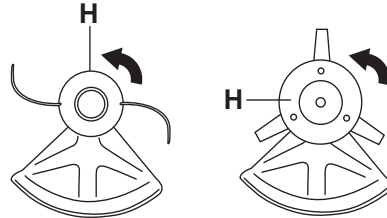

- Le démontage s'effectue dans l'ordre inverse.

Montage du protège-lame et de la lame d'éclaircissage

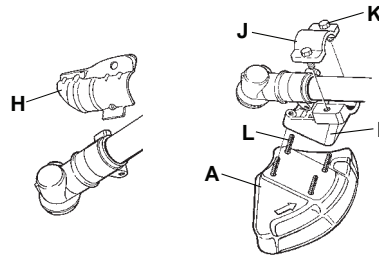
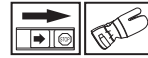

- Démontez la plaque de fixation (H). Monter l'adaptateur (I) et la languette (J) à l'aide des deux vis (K) comme indiqué sur la figure. Le protège-lame (A) se monte contre l'adaptateur à l'aide de 4 vis (L) comme indiqué sur la figure.

REMARQUE! Utiliser le protège-lame recommandé. Voir le chapitre Caractéristiques techniques.

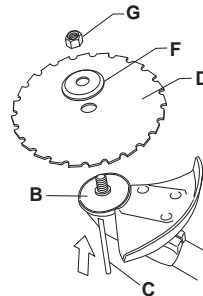

- Monter un toc d'entraînement (B) sur l'axe sortant.
- Faire tourner l'axe de la lame jusqu'à ce que l'un des trous du toc d'entraînement coïncide avec le trou correspondant du carter.

MONTAGE

- Insérer la goupille d'arrêt (C) dans le trou afin de bloquer l'axe.
- Placer la lame (D) et la bride de support (F) sur l'arbre sortant.
- Poser l'écrou (G). Serrer l'écrou au couple de 35-50 Nm (3,5-5 kpm). Utiliser la clé à douille de la trousse à outils. Tenir le manche de la clé aussi près que possible du carter de protection. Serrer l'écrou en tournant la clé dans le sens de rotation (NB! filetage à gauche).

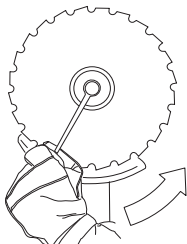

- Les dents de la lame d'éclaircissage risquent de causer des blessures aussi bien lors du serrage que du desserrage de l'écrou de la lame. Veiller à ce que la main soit toujours protégée par le protège-lame lors de ces interventions. Toujours utiliser une clé à douille munie d'un manche assez long. La flèche sur l'illustration indique la zone dans laquelle la clé doit être utilisée, aussi bien pour serrer que pour desserrer l'écrou.

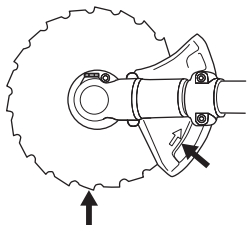

Montage de la protection de transport



- Insérer la lame dans la protection de transport (A).

- Introduire les deux fixations (B) dans les rainures (C) pour sécuriser la protection de transport.

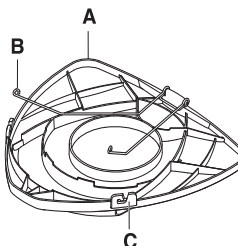

Adaptation du harnais et de la débroussailleuse



AVERTISSEMENT! Lors de travail avec une débroussailleuse, toujours l'accrocher au harnais. Sinon, il est impossible de manipuler la débroussailleuse en toute sécurité et le risque de blessures à l'utilisateur et aux autres est élevé. Ne jamais utiliser un harnais dont le dispositif de libération rapide est défectueux.

Libération rapide

Sur le devant du harnais se trouve une plaque pectorale à libération rapide constituant une bonne sécurité au cas où le moteur prendrait feu ou dans l'éventualité d'une situation nécessitant de rapidement se libérer de la machine et du harnais.

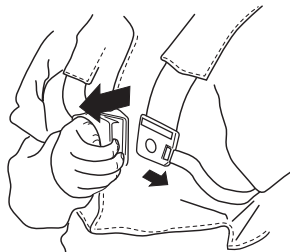

Répartition égale de la charge au niveau des épaules

Un harnais et une machine correctement adaptés facilitent considérablement le travail. Ajuster le harnais afin d'obtenir la position de travail la plus confortable.

MONTAGE

Tendre les courroies latérales pour bien répartir la charge sur les deux épaules.



Hauteur correcte

Ajuster les bretelles de telle sorte que l'équipement de coupe soit parallèle au sol.



Equilibre correct

Laisser l'équipement de coupe reposer légèrement sur le sol. Déplacer la boucle de suspension pour que la débroussailleuse soit correctement équilibrée.



MANIPULATION DU CARBURANT

Sécurité carburant

Ne jamais démarrer la machine:

- 1 Si du carburant a été renversé. Essuyer soigneusement toute trace et laisser les restes d'essence s'évaporer.
- 2 Si vous avez renversé du carburant sur vous ou sur vos vêtements, changez de vêtements. Lavez les parties du corps qui ont été en contact avec le carburant. Utilisez de l'eau et du savon.
- 3 S'il y a fuite de carburant. Vérifier régulièrement que le bouchon du réservoir et la conduite de carburant ne fuient pas.

Transport et rangement

- Transporter et ranger la machine et le carburant de façon à éviter que toute fuite ou émanation éventuelle entre en contact avec une flamme vive ou une étincelle: machine électrique, moteur électrique, contact/interrupteur électrique ou chaudière.
- Lors du stockage et du transport de carburant, toujours utiliser un récipient homologué et conçu à cet effet.
- Lors des remisages de la machine, vider le réservoir de carburant. S'informer auprès d'une station-service comment se débarrasser du carburant résiduel.
- Avant de remiser la machine pour une période prolongée, veiller à ce qu'elle soit bien nettoyée et que toutes les mesures d'entretien aient été effectuées.
- Lors du stockage et du transport de la machine, toujours utiliser la protection de transport de l'équipement de coupe.
- Sécurisez la machine pendant le transport.
- Afin d'éviter tout démarrage accidentel du moteur, toujours retirer le chapeau de bougie lors du remisage prolongé, si la machine n'est pas sous surveillance et lors de toute mesure de service.



AVERTISSEMENT! Manipuler le carburant avec précaution. Penser aux risques d'incendie, d'explosion et d'inhalation.

Carburant

REMARQUE! La machine est équipée d'un moteur deux temps et doit toujours être alimentée avec un mélange d'essence et d'huile deux temps. Afin d'obtenir un mélange approprié, il est important de mesurer avec précision la quantité d'huile à mélanger. Pour le mélange de petites quantités de carburant, la moindre erreur peut sérieusement affecter le rapport du mélange.



AVERTISSEMENT! Le carburant et les vapeurs de carburant sont très inflammables et peuvent causer des blessures graves en cas d'inhalation ou de contact avec la peau. Il convient donc d'observer la plus grande prudence lors de la manipulation du carburant et de veiller à disposer d'une bonne aération.

Essence



REMARQUE! Toujours utiliser une essence de qualité d'au moins 90 octanes (RON) mélangée avec de l'huile. Si la machine est équipée d'un pot catalytique (voir Caractéristiques techniques), n'utiliser que de l'essence sans plomb de qualité mélangée à de l'huile. Une essence au plomb détruirait le pot catalytique.

Choisissez de l'essence écologique (alkylat) si vous pouvez vous en procurer.



- Le taux d'octane minimum recommandé est de 90 (RON). Si l'on fait tourner le moteur avec une essence d'un taux d'octane inférieur à 90, un cognement risque de se produire, résultant en une augmentation de la température du moteur pouvant causer de graves avaries du moteur.
- Si on travaille en permanence à des régimes élevés, il est conseillé d'utiliser un carburant d'un indice d'octane supérieur.

Huile deux temps

- Pour obtenir un fonctionnement et des résultats optimaux, utiliser une huile moteur deux temps HUSQVARNA fabriquée spécialement pour nos moteurs deux temps à refroidissement à air.
- Ne jamais utiliser d'huile deux temps pour moteurs hors-bord refroidis par eau, appelée huile outboard (désignation TCW).
- Ne jamais utiliser d'huile pour moteurs à quatre temps.
- Une huile de qualité médiocre ou un mélange huile/carburant trop riche risquent de mettre en péril le fonctionnement du pot catalytique et d'en réduire la durée de vie.
- Rapport de mélange
 - 1:50 (2%) avec huile deux temps HUSQVARNA.
 - 1:33 (3%) avec d'autres huiles conçues pour des moteurs deux temps à refroidissement par air classés pour JASO FB/ISO EGB.

MANIPULATION DU CARBURANT

Essence, litres	Huile deux temps, litres	
	2% (1:50)	3% (1:33)
5	0,10	0,15
10	0,20	0,30
15	0,30	0,45
20	0,40	0,60

Mélange

- Toujours effectuer le mélange dans un récipient propre et destiné à contenir de l'essence.
- Toujours commencer par verser la moitié de l'essence à mélanger. Verser ensuite la totalité de l'huile. Mélanger en secouant le récipient. Enfin, verser le reste de l'essence.
- Mélanger (secouer) soigneusement le mélange avant de faire le plein du réservoir de la machine.

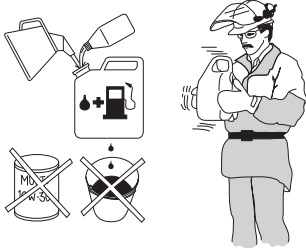

- Ne jamais préparer plus d'un mois de consommation de carburant à l'avance.
- Si la machine n'est pas utilisée pendant une longue période, vidanger et nettoyer le réservoir.

Remplissage de carburant



AVERTISSEMENT! Les mesures de sécurité ci-dessous réduisent le risque d'incendie:

Ne jamais fumer ni placer d'objet chaud à proximité du carburant.

Ne jamais faire le plein, moteur en marche.

Arrêter le moteur et le laisser refroidir pendant quelques minutes avant de faire le plein.

Ouvrir le bouchon du réservoir lentement pour laisser baisser la surpression pouvant régner dans le réservoir.

Serrer soigneusement le bouchon du réservoir après le remplissage.

Éloignez toujours la machine de la zone et de la source du plein en carburant avant de la mettre en marche.

- Utiliser un bidon d'essence comportant un dispositif d'arrêt de remplissage automatique.
- Nettoyer le pourtour du bouchon de réservoir. Les impuretés dans le réservoir causent des troubles de fonctionnement.
- Bien mélanger le carburant en agitant le récipient avant de remplir le réservoir.

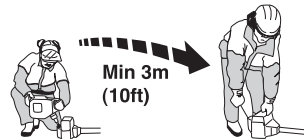

DÉMARRAGE ET ARRÊT

Contrôles avant la mise en marche



- Contrôler la lame afin de détecter d'éventuelles fissures au niveau des dents et du trou central. Les raisons les plus fréquentes de la présence de fissures sont la formation de coins pointus lors de l'affûtage et l'utilisation d'une lame aux dents émoussées. Si des fissures sont constatées, mettre la lame au rebut.

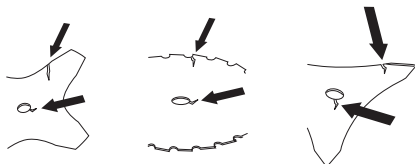

- S'assurer que la bride de support ne présente pas de fissures par suite d'usure ou de serrage trop fort. En cas de fissures, mettre la bride de support au rebut.

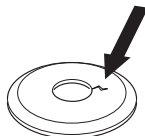

- S'assurer que le contre-écrou n'a pas perdu son pouvoir bloquant. Le contre-écrou doit résister à au moins 1,5 Nm. Le couple de serrage du contre-écrou doit être de 35-50 Nm.



- Contrôler le protège-lame afin de détecter d'éventuels dommages ou fissures. Remplacer le protège-lame s'il a subi des dommages ou s'il présente des fissures.

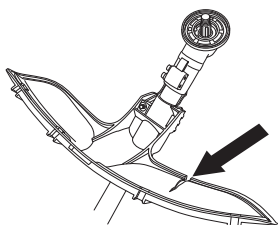

- Contrôler la tête de désherbage et le carter de protection afin de détecter d'éventuels dommages ou fissures. Remplacer la tête de désherbage ou le

carter de protection si l'un ou l'autre a subi des dommages ou présente des fissures.

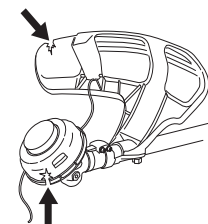

- Ne jamais utiliser la machine sans protection ou avec une protection défectueuse.
- Tous les carters doivent être correctement montés et sans défaut avant le démarrage de la machine.

Démarrage et arrêt



AVERTISSEMENT! Un carter d'embrayage complet avec tube de transmission doit être monté avant de démarrer la machine, sinon l'embrayage risque de lâcher et de provoquer des blessures.

Éloignez toujours la machine de la zone et de la source du plein en carburant avant de la mettre en marche. Placer la machine sur une surface plane. S'assurer que l'équipement de coupe ne risque pas de rencontrer un obstacle.

Veiller à ce qu'aucune personne non autorisée ne se trouve dans la zone de travail pour éviter le risque de blessures graves. Distance de sécurité: 15 mètres.

Démarrage



Allumage: Mettre le contacteur d'arrêt en position de démarrage.

Starter: Tirer la commande de starter.

DÉMARRAGE ET ARRÊT

(533)

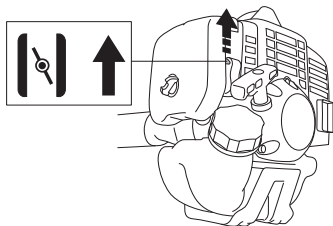

(543, 553)

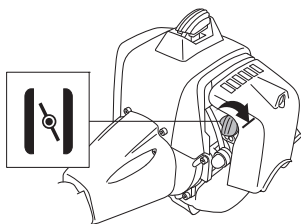

Pompe à carburant: Appuyer sur la poche en caoutchouc de la pompe à carburant plusieurs fois jusqu'à ce que le carburant commence à remplir la poche. Il n'est pas nécessaire de remplir la poche complètement.

(533)

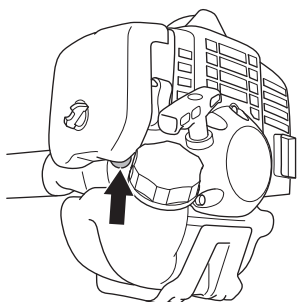

(543, 553)

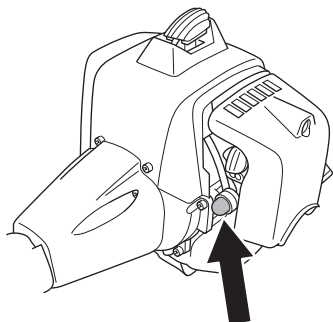

AVERTISSEMENT! Lorsque le moteur est démarré avec la commande de starter en position starter/accélérateur, l'équipement de coupe commence à tourner immédiatement.

Plaquer la machine contre le sol à l'aide de la main gauche (NOTA! Pas à l'aide du pied!). Saisir ensuite la poignée de démarrage de la main droite et tirer lentement sur le lanceur jusqu'à ce qu'une résistance se fasse sentir (les cliquets d'entraînement grippent), puis tirer énergiquement et rapidement sur le lanceur. **Ne jamais enrouler la corde du lanceur autour de la main.**

Remettre la commande de starter en position initiale dès que le moteur s'allume et continuer les essais de démarrage jusqu'à ce que le moteur démarre. Au démarrage du moteur, donner rapidement les pleins gaz pour désactiver automatiquement l'accélération de démarrage.

REMARQUE! Ne pas sortir complètement la corde du lanceur et ne pas lâcher la poignée avec la corde du lanceur complètement sortie. Cela pourrait endommager la machine.



REMARQUE! Ne pas placer aucune partie du corps sur la surface marquée. Contact peut causer en brûlures à la peau ou les chocs électriques si le chapeau de bougie est défectueux. Toujours utiliser des gants. Ne jamais utiliser une machine dont le chapeau de bougie est défectueux.

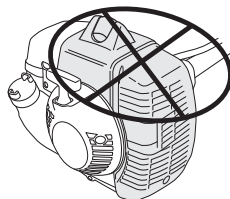

Pour poignée d'accélération avec blocage de l'accélération au démarrage:

Pour passer sur la position accélération au démarrage, appuyer d'abord sur le blocage de la commande d'accélération et la commande d'accélération, puis appuyer sur le bouton de l'accélération au démarrage (A). Relâcher ensuite le blocage de la commande d'accélération et la commande d'accélération, puis le bouton de l'accélération au démarrage. La fonction d'accélération au démarrage est maintenant activée.

DÉMARRAGE ET ARRÊT

Pour faire repasser le moteur au ralenti, appuyer sur le blocage de la commande d'accélération et la commande d'accélération.

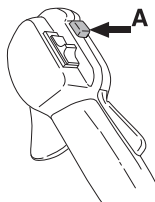

Arrêt



Pour arrêter le moteur, couper l'allumage.

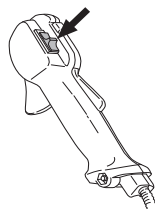

REMARQUE! Pour arrêter le moteur, couper l'allumage.

TECHNIQUES DE TRAVAIL

Méthodes de travail

IMPORTANT!

Ce chapitre traite des consignes de sécurité de base lors du travail avec une débroussailleuse ou un coupe-herbe.

Dans l'éventualité d'une situation rendant la suite du travail incertaine, consulter un expert. S'adresser au revendeur ou à l'atelier de réparation.

Évitez les tâches pour lesquelles vous ne vous sentez pas suffisamment qualifié.

Avant l'utilisation, il est essentiel de comprendre la différence entre le déblayage forestier, le débroussaillage et le désherbage.

Règles élémentaires de sécurité



- 1 Bien observer la zone de travail:
 - S'assurer qu'aucune personne, aucun animal ou aucun autre facteur ne risque de gêner l'utilisateur de la machine.
 - Afin d'éviter que des personnes, des animaux ou autre n'entrent en contact avec l'équipement de coupe ou avec des objets lancés par celui-ci.
 - **REMARQUE!** Ne jamais utiliser une machine s'il n'est pas possible d'appeler au secours en cas d'accident.
- 2 Inspecter la zone de travail. Retirer tous les objets tels que les pierres, les morceaux de verre, les clous, les fils de fer, les bouts de ficelle, etc. pouvant être projetés ou risquant de bloquer l'équipement de coupe.
- 3 Ne pas travailler par mauvais temps: brouillard épais, pluie diluvienne, vent violent, grand froid, etc. Travailler par mauvais temps est cause de fatigue et peut même être dangereux: sol glissant, direction de chute d'arbre modifiée, etc.
- 4 S'assurer de pouvoir se tenir et se déplacer en toute sécurité. Repérer les éventuels obstacles en cas de déplacement imprévu: souches, pierres, branchages,

fondrières, etc. Observer la plus grande prudence lors de travail sur des terrains en pente.



- 5 Observer la plus grande prudence lors de l'abattage des arbres sous tension. Avant et après le sciage, les arbres sous tension risquent de brutalement retrouver leur position initiale. Un mauvais placement de l'utilisateur ou de l'entaille d'abattage peut entraîner un choc avec l'arbre pouvant résulter en une chute ou en une perte du contrôle de la machine. Ces deux cas de figure sont susceptibles de provoquer des blessures graves.

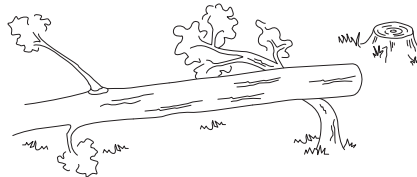

- 6 Soyez bien en équilibre, les pieds d'aplomb. Ne vous éloignez pas trop. Restez toujours en équilibre et sur vos appuis.
- 7 Toujours tenir la machine avec les deux mains. Tenir la machine du côté droit du corps. Maintenez toutes les parties de votre corps à distance des surfaces chaudes et brûlantes. Maintenez toutes les parties de votre corps à distance de l'équipement de coupe en rotation.



- 8 L'équipement de coupe doit se trouver sous la taille de l'utilisateur.

TECHNIQUES DE TRAVAIL

- 9 Lors des déplacements, arrêter le moteur. Lors des déplacements longs et des transports, utiliser le dispositif de protection prévu à cet effet.
- 10 Ne jamais placer la machine sur le sol avec le moteur en marche sans pouvoir la surveiller.

L'ABC du déblayage

- Toujours utiliser un équipement adéquat.
- Toujours utiliser un équipement correctement adapté.
- Respecter les consignes de sécurité.
- Bien organiser le travail.
- Lorsque la lame est appliquée sur le tronc, toujours faire tourner le moteur à plein régime.
- Toujours utiliser des lames correctement affûtées.
- Eviter la taille de pierres.
- Contrôler le sens d'abattage (se servir du vent).



AVERTISSEMENT! Ni l'utilisateur de la machine, ni qui que ce soit ne doit essayer de retirer le matériel végétal coupé tant que le moteur ou l'équipement de coupe tourne, sous peine de blessures graves.

Arrêter le moteur et l'équipement de coupe avant de retirer le matériel végétal qui s'est enroulé autour de l'axe de la lame, sous peine de blessures. Après l'utilisation, le renvoi d'angle peut être chaud pendant un moment. Risque de brûlures au contact.



AVERTISSEMENT! Attention aux objets projetés. Toujours utiliser des protections homologuées pour les yeux. Ne jamais se pencher au-dessus de la protection de l'équipement de coupe. Des cailloux, débris, etc. peuvent être projetés dans les yeux et causer des blessures très graves, voire la cécité.

Maintenir à distance toutes les personnes non concernées par le travail. Les enfants, les animaux, les spectateurs et les collègues de travail devront se trouver en dehors de la zone de sécurité, soit à au moins 15 mètres. Arrêter immédiatement la machine si une personne s'approche. Ne tournez jamais sur vous-même avec la machine sans vous assurer d'abord que personne ne se trouve dans la zone de sécurité.



AVERTISSEMENT! Il arrive que des branches ou de l'herbe se coincent entre la protection et l'équipement de coupe. Toujours arrêter le moteur avant de procéder au nettoyage.

Méthodes de travail



AVERTISSEMENT! Les machines équipées de lames d'éclaircissage ou de disques à herbe peuvent être projetées violemment d'un côté quand la lame heurte un objet fixe. Ce phénomène est appelé rebond. Un rebond peut être suffisamment violent pour projeter la machine et/ou l'opérateur dans une direction quelconque et faire perdre le contrôle de la machine à l'opérateur. Les rebonds se produisent sans prévenir si la machine s'accroche sur un objet, cale ou se bloque. Un rebond est plus apte à se produire dans des zones où il est difficile de voir le matériau coupé.

Eviter d'utiliser la plage 12 h - 15 h de la lame. Du fait de la vitesse de rotation de la lame, c'est justement sur cette plage que l'éjection d'objets risque de se produire lorsque la lame est appliquée sur des troncs plus épais.

- Avant de commencer le déblayage, vérifier le terrain à débayer, la nature du terrain, l'inclinaison du sol, la présence de cailloux, de fossés, etc.
- Commencer par le côté du terrain le plus facile à débayer afin d'obtenir une bonne ouverture de débayer.
- Travailler systématiquement en allant et en venant sur le terrain sur une largeur de travail de 4-5 mètres. Ainsi, le rayon d'action total de la machine est utilisé, dans les deux sens, et l'utilisateur bénéficie d'un domaine de travail facile et variable.

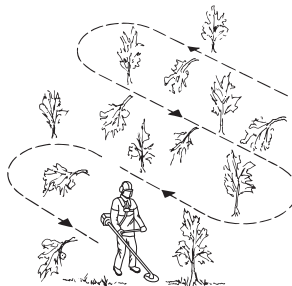

- La distance à parcourir doit être d'environ 75 m. Déplacer le stock de carburant en fonction de l'avancement du travail.

TECHNIQUES DE TRAVAIL

- Si le terrain est en pente, déterminer le parcours de manière qu'il soit perpendiculaire à la pente. Il est beaucoup moins fatiguant de marcher en travers d'une pente, plutôt que de la descendre et de la remonter constamment.
- Le parcours doit être déterminé de manière à éviter les fossés et autres obstacles du terrain. Adapter également le parcours en fonction du vent afin que les troncs déblayés tombent dans la partie déjà déblayée.

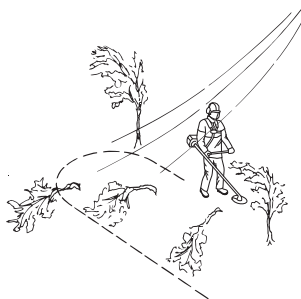

Déblayage forestier avec une lame d'éclaircissage



- En présence de troncs épais, les risques de rebond sont plus importants. Éviter donc de scier au niveau de la plage 12 h - 15 h de la lame.

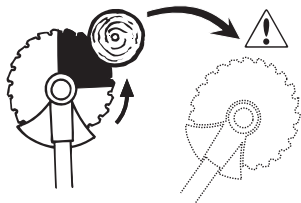

- Pour que l'arbre tombe vers la gauche, la partie inférieure de l'arbre doit être amenée vers la droite. Incliner la lame et la déplacer vers le bas, à droite, d'un mouvement décidé. Simultanément, pousser le tronc à l'aide du protège-lame. Appliquer la lame contre le tronc au niveau de la plage 15 h - 17 h de la

lame. Passer au plein régime avant d'apposer la lame sur le tronc.

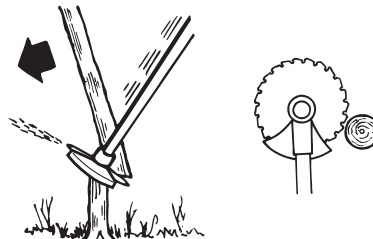

- Pour que l'arbre chute vers la droite, la partie inférieure de l'arbre doit être amenée vers la gauche. Incliner la lame et la déplacer vers le haut, à droite. Appliquer la lame contre le tronc au niveau de la plage 15 h - 17 h de la lame afin que le sens de rotation de la lame amène la partie inférieure de l'arbre vers la gauche.

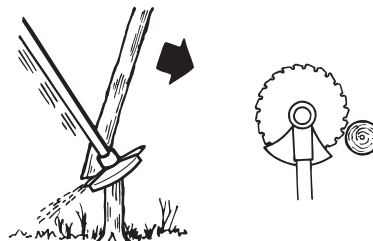

- Pour faire chuter l'arbre en avant, tirer la partie inférieure de l'arbre vers l'arrière. Tirer la lame en arrière d'un mouvement rapide et décidé.

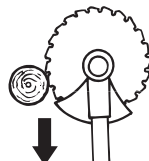

- Les troncs épais doivent être sciés depuis deux côtés. Estimer d'abord le sens de chute du tronc. Commencer la coupe par le côté se trouvant dans le sens de chute de l'arbre. Effectuer la coupe d'abattage de l'autre côté. Ajuster la pression d'alimentation en fonction de l'épaisseur et du degré de dureté du type d'arbre. Les troncs minces

TECHNIQUES DE TRAVAIL

demandent une alimentation plus importante, les troncs plus épais une alimentation plus légère.

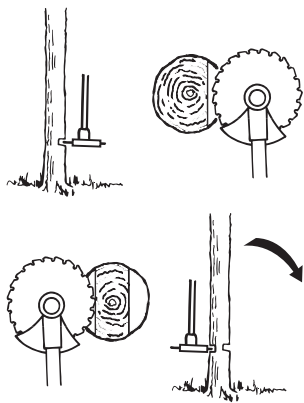

- Si les troncs sont très proches les uns des autres, ajuster la vitesse de travail.
- Si la lame se bloque dans un arbre, ne jamais chercher à la dégager en tirant sur la machine. Ceci pourrait endommager la lame, le renvoi d'angle, le tube de transmission ou le guidon. Lâcher les poignées, saisir le tube de transmission des deux mains et dégager lentement la machine.

Débroussaillage avec une lame d'éclaircissage



- Faucher les troncs minces et les broussailles. Travailler en balayant le terrain latéralement.
- Essayer de couper plusieurs troncs d'un même geste de balayage.
- Pour les bosquets, commencer par couper autour du bosquet. Commencer par couper les hautes branches pour éviter de tout risque de blocage. Couper ensuite les branches à la hauteur souhaitée. Essayer ensuite de pénétrer dans le bosquet et de couper à partir du centre du bosquet. S'il est toujours difficile de pénétrer dans le bosquet, couper les branches les

plus hautes et les laisser retomber. De cette manière le risque de blocage de la machine diminue.

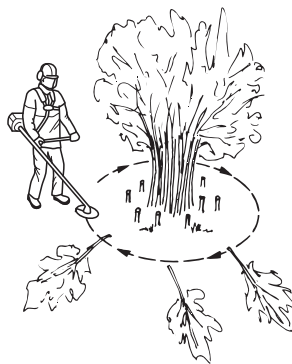

Débroussaillage avec une lame à herbe



- Ne pas utiliser les lames et les couteaux à herbe pour les tiges ligneuses.
- La lame à herbe s'utilise pour tous les types d'herbe haute ou épaisse.
- Faucher l'herbe d'un mouvement de balancier latéral, le mouvement de droite à gauche constituant la fauche et le mouvement de gauche le retour. Faire travailler la lame du côté gauche (secteur 8h à 12 h).

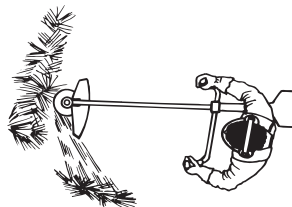

- Si on penche légèrement la lame vers la gauche pendant le débroussaillage, l'herbe coupée est disposée en bandes, ce qui facilite le ramassage, par exemple lors du ratissage.
- Essayer d'adopter un rythme de travail régulier. Prendre une position stable, les pieds écartés. Faire un pas en avant après le mouvement de retour et reprendre la même position stable.
- Laisser le bol de garde au sol. Son rôle est de protéger la lame contre tout contact avec le sol.
- Respecter les règles suivantes afin d'éviter que les matériaux ne s'enroulent autour de la lame:
 - 1Toujours travailler en faisant tourner le moteur à plein régime.
 - 2Éviter de toucher le matériel végétal coupé au cours du mouvement de retour.

TECHNIQUES DE TRAVAIL

- Arrêter le moteur, ouvrir le harnais et poser la machine par terre avant de rassembler le matériel végétal coupé.

Désherbage avec tête de désherbage



Désherbage

- Maintenir la tête de désherbage juste au-dessus du sol, l'incliner. Le travail est effectué par l'extrémité du fil. Laisser le fil travailler à son propre rythme. Ne jamais forcer le fil dans le matériau à couper.



- Le fil facilite l'enlèvement d'herbe et de mauvaises herbes au pied des murs, clôtures, arbres et massifs fleuris, mais il peut aussi endommager l'écorce des arbres et des broussailles ainsi que les poteaux des clôtures.
- Réduire les risques d'endommager la végétation en limitant la longueur du fil à 10-12 cm et en réduisant le régime moteur.

Nettoyage par grattage

- La technique du grattage permet d'enlever toute végétation indésirable. Maintenir la tête de désherbage juste au-dessus du sol, puis l'incliner. Laisser l'extrémité du fil battre le sol autour des arbres, poteaux, statues et similaires. **NOTA!** Cette technique accélère l'usure du fil.



- Le fil s'use plus vite et doit être déroulé plus souvent au contact de cailloux, briques, béton, clôtures métalliques, etc. qu'au contact d'arbres et de clôtures en bois.
- Lors du désherbage et du grattage, ne pas faire tourner le moteur tout à fait à plein régime, ceci afin que le fil dure plus longtemps et la tête de désherbage s'use moins.

Coupe

- Le coupe-herbe est idéal pour atteindre l'herbe aux endroits difficilement accessibles avec une tondeuse ordinaire. Maintenir le fil parallèlement au sol lors du

désherbage. Éviter de presser la tête de désherbage contre le sol, puisque cela risque d'endommager la pelouse et le matériel.

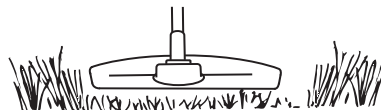

- Éviter de maintenir la tête de désherbage constamment au contact avec le sol en utilisation normale. Un contact permanent peut endommager la tête de désherbage et accélérer son usure.

Balayage

- L'effet soufflant du fil rotatif peut être utilisé pour un nettoyage simple et rapide. Maintenir le fil parallèle et au-dessus des surfaces à balayer, puis balader l'outil suivant un mouvement de balancier.

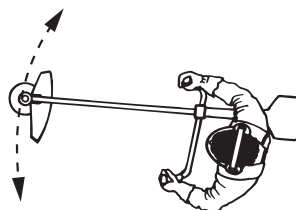

- Lors de la coupe et du balayage, faire tourner à plein régime afin d'obtenir un bon résultat.

ENTRETIEN

Carburateur

Réglage du ralenti (T)

Vérifier que le filtre à air est propre. Quand le ralenti est correctement réglé, l'équipement de coupe ne tourne pas. Si un réglage est nécessaire, fermer (sens des aiguilles d'une montre) le pointeau T avec le moteur en marche jusqu'à ce que l'équipement de coupe commence à tourner. Ouvrir (sens contraire des aiguilles d'une montre) le pointeau jusqu'à l'arrêt de l'équipement de coupe. Le régime de ralenti correct est atteint lorsque le moteur tourne régulièrement dans toutes les positions, avec une marge confortable jusqu'au régime auquel l'équipement de coupe commence à tourner.

(533)

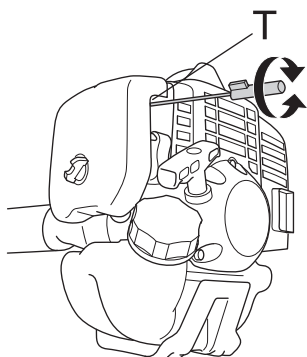

(543, 553)

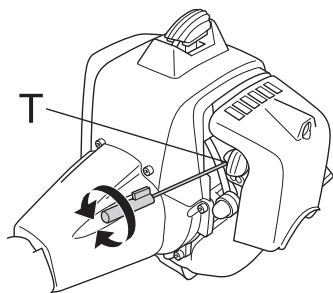

AVERTISSEMENT! S'il est impossible de régler le régime de ralenti de manière à immobiliser l'équipement de coupe, contacter le revendeur ou l'atelier de réparation. Ne pas utiliser la machine tant qu'elle n'est pas correctement réglée ou réparée.

Filtre à air



Le filtre à air doit être maintenu propre pour éviter:

- Un mauvais fonctionnement du carburateur
- Des problèmes de démarrage
- Une perte de puissance
- Une usure prématurée des éléments du moteur.
- Une consommation anormalement élevée de carburant

(533)

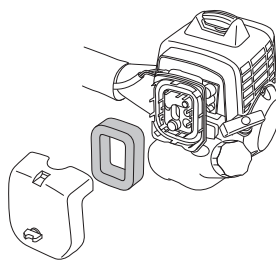

(543, 553)

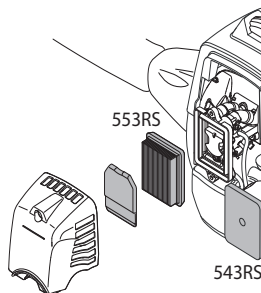

Nettoyer le filtre après 25 heures de service, ou plus souvent si les conditions de travail sont exceptionnellement poussiéreuses.

Nettoyage du filtre à air

(543, 553)

Déposer le capot de filtre et retirer le filtre. Nettoyer à l'air comprimé.

(533)

Déposer le capot de filtre et retirer le filtre. Nettoyer le filtre avec de l'eau chaude savonneuse. S'assurer que le filtre est sec avant de le remonter.

Un filtre ayant servi longtemps ne peut plus être complètement nettoyé. Le filtre à air doit donc être remplacé à intervalles réguliers. **Tout filtre endommagé doit être remplacé immédiatement.**

ENTRETIEN

Après le nettoyage, le filtre en mousse plastique doit être lubrifié. Voir le chapitre Huilage du filtre en mousse plastique.

Huilage du filtre en mousse plastique

(533)

Toujours utiliser l'huile pour filtre HUSQVARNA, réf. 531 00 92-48. L'huile pour filtre contient un solvant permettant une distribution régulière de l'huile dans tout le filtre. Éviter par conséquent tout contact avec la peau.

Mettre le filtre dans un sac en plastique et verser l'huile pour filtre dessus. Pétrir le sac en plastique pour bien distribuer l'huile. Presser le filtre dans son sac et jeter le surplus d'huile avant de reposer le filtre dans la machine. Ne jamais utiliser de l'huile moteur ordinaire. Celle-ci traverse le filtre assez vite et s'accumule au fond.

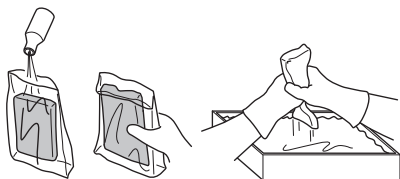

Filtre à carburant

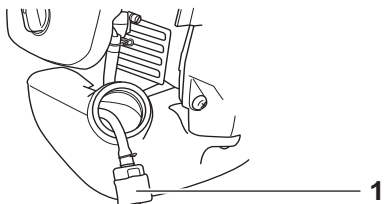

1 Filtre à carburant

Si l'approvisionnement en carburant commence à être insuffisant pour le moteur, vérifier si le bouchon du réservoir et le filtre ne sont pas obstrués.

Renvoi d'angle



Le renvoi d'angle est enduit en usine de la quantité de graisse nécessaire. Toutefois, avant d'utiliser la machine, il convient de s'assurer que le renvoi d'angle est au 3/4 rempli de graisse. Utiliser une graisse HUSQVARNA spéciale.

En général, il n'est pas nécessaire de remplacer le lubrifiant du carter, sauf en cas de réparations.

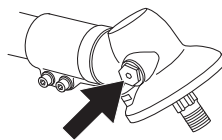

Bougie



L'état de la bougie dépend de:

- L'exactitude du réglage du carburateur.
- Mauvais mélange de l'huile dans le carburant (trop d'huile ou huile inappropriée).
- La propreté du filtre à air.

Ces facteurs peuvent concourir à l'apparition de calamine sur les électrodes, ce qui à son tour entraîne un mauvais fonctionnement du moteur et des démarrages difficiles.

(533, 543) Si la puissance de la machine est trop faible, si la machine est difficile à mettre en marche ou si le ralenti est irrégulier, toujours commencer par contrôler l'état de la bougie avant de prendre d'autres mesures. Si la bougie est encrassée, la nettoyer et vérifier que l'écartement des électrodes est de 0,9-1,0 mm. Remplacer la bougie une fois par mois ou plus souvent si nécessaire.

0,9 - 1,0 mm

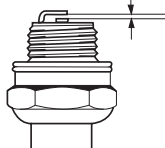

(553) Si la puissance de la machine est trop faible, si la machine est difficile à mettre en marche ou si le ralenti est irrégulier, toujours commencer par contrôler l'état de la bougie avant de prendre d'autres mesures. Si la bougie est encrassée, la nettoyer et vérifier que l'écartement des électrodes est de 0,6-0,7 mm. Remplacer la bougie une fois par mois ou plus souvent si nécessaire.

0,6 - 0,7 mm

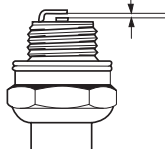

REMARQUE! Toujours utiliser le type de bougie recommandé! Une bougie incorrecte peut endommager le piston/le cylindre. S'assurer que la bougie est dotée d'un antiparasites.

ENTRETIEN

Schéma d'entretien

La liste ci-dessous indique l'entretien à effectuer sur la machine. La plupart des points sont décrits à la section Entretien. L'utilisateur ne peut effectuer que les travaux d'entretien et de révision décrits dans ce manuel d'utilisation. Les mesures plus importantes doivent être effectuées dans un atelier d'entretien agréé.

Entretien	Entretien quotidien	Entretien hebdomadaire	Entretien mensuel
Nettoyer l'extérieur de la machine.	X		
Vérifier que le harnais est intact.	X		
Contrôler le bon fonctionnement du verrou d'accélérateur et de l'accélérateur	X		
Contrôler que la poignée et le guidon sont entiers et solidement attachés.	X		
Contrôler le bon fonctionnement du contacteur d'arrêt.	X		
S'assurer que l'équipement de coupe ne tourne pas lorsque le moteur tourne au ralenti.	X		
Nettoyer le filtre à air. Le remplacer si nécessaire.	X		
S'assurer que la protection est intacte et qu'elle ne présente pas de fissures. Remplacer la protection si elle a subi des coups ou si elle présente des fissures.	X		
Vérifier le centrage de la lame, son affûtage et la présence d'éventuelles fissures. Une lame mal centrée provoque des vibrations pouvant endommager la machine.	X		
S'assurer que la tête de désherbage est intacte et qu'elle n'est pas fissurée. Au besoin, remplacer la tête de désherbage.	X		
Contrôler que le contre-écrou de l'équipement de coupe est serré correctement.	X		
S'assurer que la protection de transport de la lame est intacte et qu'il se fixe correctement.	X		
S'assurer que toutes les vis et tous les écrous sont bien serrés.	X		
Vérifier qu'il n'y a pas de fuite de carburant du moteur, du réservoir ou des conduits de carburant.	X		
Contrôler le démarreur et son lanceur.		X	
Nettoyer la bougie d'allumage extérieurement. Déposer la bougie et vérifier la distance entre les électrodes. Au besoin, ajuster la distance de sorte qu'elle soit de 0,6-0,7 mm, ou remplacer la bougie. S'assurer que la bougie est dotée d'un antiparasites.		X	
Nettoyer le carburateur extérieurement, ainsi que l'espace autour.		X	
Vérifier que le renvoi d'angle est au 3/4 rempli de graisse. Au besoin, faire un remplissage d'appoint avec une graisse spéciale.		X	
Contrôler que le filtre à carburant n'est pas contaminé ou que le tuyau de carburant ne comporte pas de fissures ou d'autres avaries. Remplacer si nécessaire.			X
Inspecter tous les câbles et connexions.			X
Remplacer la bougie d'allumage. S'assurer que la bougie est dotée d'un antiparasites.			X

CARACTÉRISTIQUES TECHNIQUES

Caractéristiques techniques

Caractéristiques techniques	533RS	543RS	553RS
Moteur			
Cylindrée, cm ³	29,5	40,1	50,6
Alésage, mm	38,0	40,5	45,5
Course, mm	26	31,1	31,1
Régime de ralenti, tr/min	3000	3000	2800
Régime d'emballement maximal recommandé, tr/min	11500	12000	13000
Régime de l'axe sortant, tr/min	7880	8570	9285
Puissance moteur maxi selon ISO 8893, kW/ tr/min	1,0/8000	1,47/9000	2,3/9500
Système d'allumage			
Bougie	NGK CMR7H-10	NGK CMR7H-10	NGK CMR7H-10
Écartement des électrodes, mm	0,9-1,0	0,9-1,0	0,6-0,7
Système de graissage/de carburant			
Contenance du réservoir de carburant, litres	0,75	0,75	0,8
Poids			
Poids, sans carburant, équipement de coupe et dispositifs de sécurité, kg	5,9	7,4	8,4
Émissions sonores			
(voir rem. 1)			
Niveau de puissance sonore mesuré dB(A)	110	110	115
Niveau de puissance sonore garanti L _{WA} dB(A)	112	112	117
Niveaux sonores			
(voir remarque 2)			
Pression acoustique équivalente au niveau des oreilles de l'utilisateur, mesurée selon EN ISO 11806 et ISO 22868, dB(A):			
Équipée d'une tête de désherbage (d'origine)	96	97	102
Équipée d'une lame à herbe (d'origine)	96	96	100
Niveaux de vibrations			
(voir remarque 3)			
Niveaux de vibrations équivalents (a _{hveq}) mesurés au niveau des poignées selon EN ISO 11806 et ISO 22867, en m/s ² .			
Équipée d'une tête de désherbage (d'origine), gauche/droite	2,1/2,8	3,9/3,3	5,4/7,5
Équipée d'une lame à herbe (d'origine), gauche/droite	3,1/3,8	3,5/3,0	2,8/3,6

Remarque 1: émission sonore dans l'environnement mesurée comme puissance acoustique (L_{WA}) selon la directive UE 2000/14/CE. Le niveau de puissance sonore reporté pour la machine a été mesuré avec l'équipement de coupe d'origine qui donne le niveau le plus élevé. Le niveau de puissance sonore garanti diffère du niveau mesuré en cela qu'il prend également en compte la dispersion et les variations d'une machine à l'autre du même modèle, conformément à la directive 2000/14/CE.

Remarque 2: Les données reportées pour le niveau de pression sonore équivalent pour la machine montrent une dispersion statistique typique (déviatoin standard) de 1 dB (A).

Remarque 3: Les données reportées pour le niveau de vibrations équivalent montrent une dispersion statistique typique (déviatoin standard) de 1 m/s².

CARACTÉRISTIQUES TECHNIQUES

533RS		
Accessoires homologués	Type	Protection pour équipement de coupe, réf.
Lame/couteau à herbe	Grass 255-4 1" (Ø 255 4 dents)	544 04 42-10
	Multi 255-3 1" (Ø 255 3 dents)	544 04 42-10
Lame d'éclaircissage	Scarlet 200-22 1" (Ø 200 22 dents)	537 29 95-01
Couteaux en plastique	Tricut Ø 300 mm (les lames séparées portent le numéro d'article 531 01 77-15)	544 04 42-10
Tête de désherbage	Trimmy Fix	544 04 42-10
	Superauto II	544 04 42-10
	T25	544 04 42-10
	T35, T35x (fil Ø 2.4 - 3.0 mm)	544 04 42-10
Bol de garde au sol	Fixe	-

543RS		
Accessoires homologués	Type	Protection pour équipement de coupe, réf.
Lame/couteau à herbe	Grass 255-4 1" (Ø 255 4 dents)	537 33 16-01
	Multi 255-3 (Ø 255 3 dents)	537 33 16-01
	Grass 275-4 (Ø 275 4 dents)	537 33 16-01
Lame d'éclaircissage	Scarlet 200-22 (Ø 200 22 dents)	501 32 04-02
Couteaux en plastique	Tricut Ø 300 mm (les lames séparées portent le numéro d'article 531 01 77-15)	537 33 16-01
Tête de désherbage	Superauto II	537 33 16-01
	T35, T35x (fil Ø 2.4 - 3.0 mm)	537 33 16-01
	T45x (fil Ø 2.7 - 3.3 mm)	537 33 16-01
	F35 (fil Ø 2.0 - 3.5 mm)	537 33 16-01
Bol de garde au sol	Fixe	-

CARACTÉRISTIQUES TECHNIQUES

553RS		
Accessoires homologués	Type	Protection pour équipement de coupe, réf.
Lame/couteau à herbe	Grass 255-4 1" (Ø 255 4 dents)	537 33 16-01
	Multi 255-3 (Ø 255 3 dents)	537 33 16-01
	Grass 275-4 (Ø 275 4 dents)	537 33 16-01
	Multi 300-3 (Ø 300 3 dents)	537 33 16-01
Lame d'éclaircissage	Scarlet 200-22 (Ø 200 22 dents)	501 32 04-02
Couteaux en plastique	Tricut Ø 300 mm (les lames séparées portent le numéro d'article 531 01 77-15)	537 33 16-01
Tête de désherbage	T45x (fil Ø 2.7 - 3.3 mm)	537 33 16-01
	T55x (fil Ø 2.7 - 3.3 mm)	537 33 16-01
	F35 (fil Ø 2.0 - 3.5 mm)	537 33 16-01
	F55 (fil Ø 2.7 - 3.5 mm)	537 33 16-01
Bol de garde au sol	Fixe	-

Assurance de conformité UE

(Concerne seulement l'Europe)

Nous, **Husqvarna AB**, SE-561 82 Huskvarna, Suède, tél: +46-36-146500, déclarons, sous notre seule responsabilité, que le produit auquel se rattache la présente déclaration: débroussailleuses **Husqvarna 533RS, 543RS et 553RS** à partir des numéros de série de l'année de fabrication 2011 et ultérieurement (l'année est indiquée en clair sur la plaque d'identification et suivie d'un numéro de série) est conforme aux dispositions de la (des) DIRECTIVE(S) DU CONSEIL:

- du 17 mai 2006 "directive machines" **2006/42/CE**

- du 15 décembre 2004 "compatibilité électromagnétique" **2004/108/CEE**.

- du 8 mai 2000 "émissions sonores dans l'environnement" **2000/14/CE**. Estimation de la conformité effectuée selon l'Annexe V. Pour des informations sur les émissions sonores, voir le chapitre Caractéristiques techniques.

Les normes harmonisées suivantes ont été appliquées: **EN ISO 12100-2:2003, CISPR 12:2005, EN ISO 11806:1997**
SMP Svensk Maskinprovning AB, Fyrisborgsgatan 3, SE-754 50 Uppsala, Suède, a effectué un contrôle de type volontaire pour Husqvarna AB. Les certificats ont les numéros: **SEC/11/2317** - 533RS, **SEC/11/2318** - 543RS, **SEC/11/2319** - 553RS

Huskvarna, le 30 juin 2011

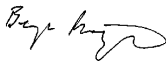

Bengt Frögelius, directeur du développement (Représentant autorisé d'Husqvarna AB et responsable de la documentation technique.)

VERKLARING VAN DE SYMBOLEN

Symbolen

WAARSCHUWING! Een motorzeis, bosmaaier of trimmer kan bij onjuist of slordig gebruik een gevaarlijk gereedschap zijn, dat ernstig letsel of het overlijden van de gebruiker of anderen kan veroorzaken. Het is van het grootste belang dat u de inhoud van deze gebruiksaanwijzing doorleest en begrijpt.



Neem de gebruiksaanwijzing grondig door en gebruik de machine niet voor u alles duidelijk heeft begrepen.



Draag altijd:

- Een veiligheidshelm bij kans op vallende voorwerpen
- Goedgekeurde gehoorbeschermers
- Een goedgekeurde oogbescherming



Maximum toerental van uitgaande as, tpm



Dit product voldoet aan de geldende CE-richtlijnen.



Waarschuwing voor weggeslingerde en afgeketste voorwerpen.



Gebruikers van de machine moeten erop toezien dat er tijdens het werk geen mensen of dieren dichterbij de machine komen.



Machines die zijn uitgerust met zaagbladen of grasmessen kunnen met enorme kracht opzij worden geworpen, wanneer het mes in contact komt met een vast voorwerp. Dit wordt terugslag genoemd. Het mes kan een arm of been amputeren. Hou mensen en dieren altijd ten minste 15 meter bij de machine vandaan.



Gebruik altijd goedgekeurde veiligheidshandschoenen.



Gebruik stevige antisliplaarzen.



Geluidsemissie naar de omgeving volgens de richtlijnen van de Europese Gemeenschap. De emissie van de machine wordt aangegeven in het hoofdstuk Technische gegevens en op plaatjes.



Houd alle lichaamsdelen uit de buurt van de hete oppervlakken.



Overige op de machine aangegeven symbolen/plaatjes verwijzen naar specifieke eisen aan certificering op bepaalde markten.

Controle en/of onderhoud moet altijd uitgevoerd worden met uitgeschakelde motor en de stopschakelaar in de STOP-stand.

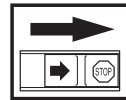

Gebruik altijd goedgekeurde veiligheidshandschoenen.

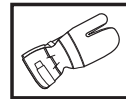

Moet regelmatig schoongemaakt worden.

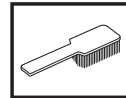

Controleer met het blote oog.



Gebruik van goedgekeurde oogbescherming verplicht.



INHOUD

Inhoud

VERKLARING VAN DE SYMBOLEN

Symbolen 123

INHOUD

Inhoud 124

Voor het starten moet u rekening houden met de volgende punten: 124

INLEIDING

Beste klant! 125

WAT IS WAT?

Wat is wat op de motorzeis? 126

ALGEMENE VEILIGHEIDSIINSTRUCTIES

Belangrijk 127

Persoonlijke veiligheidsuitrusting 127

Veiligheidsuitrusting van de machine 128

Snijuitrusting 131

MONTEREN

Monteren van stuur en gashandgreep 133

Montage van blad en trimmerkop 133

Monteren van de transportbeschermer 136

Aanpassen van draagstel en motorzeis 136

BRANDSTOFHANTERING

Brandstofveiligheid 138

Brandstof 138

Tanken 139

STARTEN EN STOPPEN

Controle voor het starten 140

Starten en stoppen 140

ARBEIDSTECHNIEK

Algemene werkinstructies 143

ONDERHOUD

Carburateur 148

Luchtfilter 148

Brandstoffilter 149

Hoekoverbrenging 149

Bougje 149

Onderhoudsschema 150

TECHNISCHE GEGEVENS

Technische gegevens 151

EG-verklaring van overeenstemming 153

Voor het starten moet u rekening houden met de volgende punten:

Lees de gebruiksaanwijzing aandachtig.



WAARSCHUWING! Langdurige blootstelling aan lawaai kan leiden tot permanente gehoorbeschadiging. Gebruik daarom altijd goedgekeurde gehoorbescherming.



WAARSCHUWING! De oorspronkelijke vormgeving van de machine mag in geen enkel geval gewijzigd worden zonder toestemming van de fabrikant. Men moet altijd originele onderdelen gebruiken. Niet goedgekeurde wijzigingen en/of niet-originele onderdelen kunnen tot ernstige verwondingen of de dood van zowel gebruiker als omstanders leiden.



WAARSCHUWING! Een motorzeis, bosmaaier of trimmer kan bij onjuist of slordig gebruik een gevaarlijk gereedschap zijn, dat ernstig letsel of het overlijden van de gebruiker of anderen kan veroorzaken. Het is van het grootste belang dat u de inhoud van deze gebruiksaanwijzing doorleest en begrijpt.

INLEIDING

Beste klant!

Gefeliciteerd met de aankoop van een Husqvarna-product! Husqvarna heeft een geschiedenis die terugvoert tot 1689 toen koning Karl XI aan het strand van het riviertje Huskvarna een fabriek liet bouwen voor de productie van musketten. De locatie aan de Huskvarna was logisch omdat het riviertje werd gebruikt om waterkracht op te wekken en op die manier een waterkrachtcentrale vormde. In de meer dan 300 jaar van het bestaan van de Husqvarna-fabriek zijn ontelbare producten geproduceerd, van houtfornuizen tot moderne keukenmachines, naaimachines, fietsen, motorfietsen enz. In 1956 werd de eerste motormaaier geïntroduceerd, die in 1959 werd gevolgd door een motorkettingzaag. Het is op dit terrein dat Husqvarna tegenwoordig actief is.

Husqvarna is heden ten dage een van de meest vooraanstaande producenten ter wereld van producten voor bos en tuin met kwaliteit en prestatie als de hoogste prioriteit. De missie is het ontwikkelen, produceren en op de markt brengen van gemotoriseerde producten voor bos- en tuinbouw en de bouw- en constructie-industrie. Het doel van Husqvarna is ook voorop te lopen met betrekking tot ergonomie, gebruikersvriendelijkheid, veiligheid en milieubewustzijn. Daarom is een grote hoeveelheid verschillende snufjes ontwikkeld om de producten op deze terreinen te verbeteren.

We zijn ervan overtuigd dat u de kwaliteit en prestaties van ons product gedurende een lange periode naar volle tevredenheid zult waarderen. Door de aankoop van één van onze producten krijgt u de beschikking over professionele hulp bij reparaties en service mocht er toch iets gebeuren. Wanneer u de machine niet heeft gekocht bij een van onze erkende dealers, kunt u hen vragen naar de dichtstbijzijnde servicewerkplaats.

Wij hopen dat u tevreden zult zijn met uw machine en dat deze u gedurende lange tijd zal vergezellen. Denk erom dat deze gebruiksaanwijzing een waardevol document is. Door de inhoud (gebruik, service, onderhoud enz.) te volgen kunt u de levensduur van uw machine én de tweedehands waarde aanzienlijk verlengen. Mocht u uw machine verkopen moet u ervoor zorgen de gebruiksaanwijzing aan de nieuwe eigenaar over te dragen.

Hartelijk dank voor het feit dat u een Husqvarna-product gebruikt!

Husqvarna AB werkt voortdurend aan het verder ontwikkelen van haar producten en houdt zich dan ook het recht voor om zonder aankondiging vooraf wijzigingen in o.a. vorm en uiterlijk door te voeren.

WAT IS WAT?

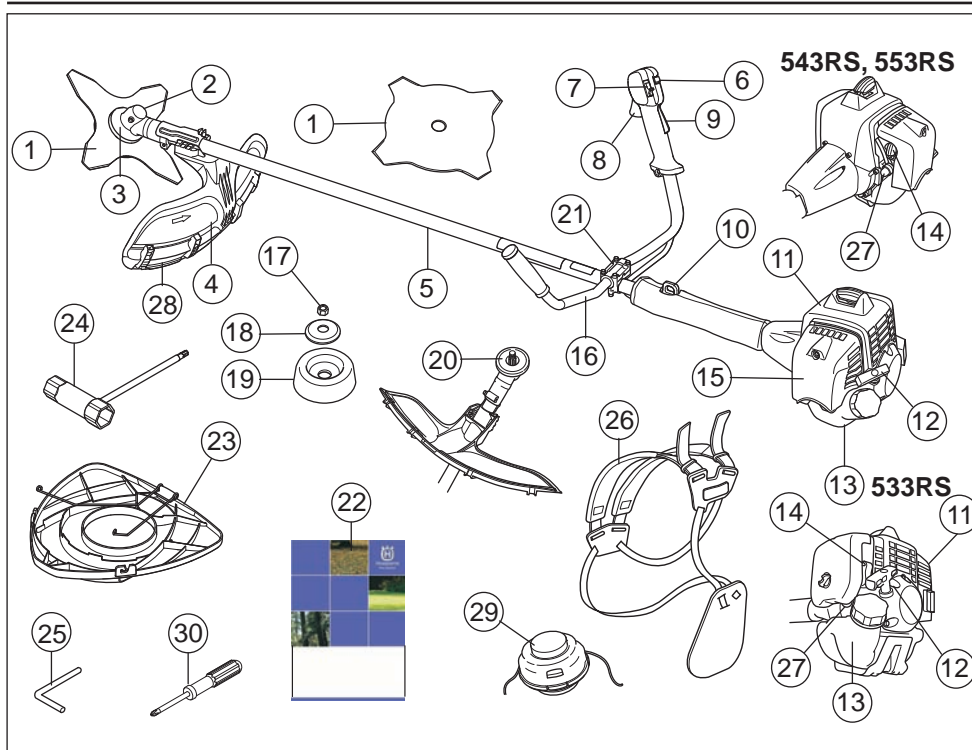

Wat is wat op de motorzeis?

- | | |
|---|----------------------------|
| 1 Blad | 16 Stuur |
| 2 Bijvulopening smeermiddel, hoekoverbrenging | 17 Borgmoer |
| 3 Hoekoverbrenging | 18 Steunflens |
| 4 Beschermkap voor snijuitrusting | 19 Steunkop |
| 5 Steel | 20 Meenemer |
| 6 Startgasknop | 21 Stuurklem |
| 7 Stopschakelaar | 22 Gebruiksaanwijzing |
| 8 Gashendel | 23 Transportbescherming |
| 9 Gashendelvergrendeling | 24 Bladmoersleutel |
| 10 Ophanghaak | 25 Borgpen |
| 11 Cilinderkap | 26 Draagstel |
| 12 Starthendel | 27 Brandstofpomp |
| 13 Brandstoftank | 28 Verlengstuk beschermkap |
| 14 Chokehendel | 29 Trimmerkop |
| 15 Luchtfilterdeksel | 30 Schroevendraaier |

ALGEMENE VEILIGHEIDSLINSTRUCTIES

Belangrijk

BELANGRIJK!

De machine is uitsluitend bedoeld voor het maaien van gras.

De enige accessoires waarvoor u de motoreenheid als aandrijfleenheid mag gebruiken zijn de snijuitrustingen die aanbevolen worden in het hoofdstuk Technische gegevens.

Gebruik de machine nooit als u moe bent, alcohol heeft gedronken of medicijnen heeft ingenomen die uw gezichtsvermogen, beoordelingsvermogen of coördinatievermogen negatief beïnvloeden.

Draag altijd persoonlijke veiligheidsuitrusting. Zie instructies in het hoofdstuk "Persoonlijke veiligheidsuitrusting".

Gebruik nooit een machine die zo gewijzigd is dat ze niet langer overeenkomt met de originele uitvoering.

Gebruik nooit een machine die defect is. Volg de onderhouds-, controle- en service-instructies van deze gebruiksaanwijzing. Bepaalde onderhouds- en servicemaatregelen moeten uitgevoerd worden door opgeleide en gekwalificeerde specialisten. Zie instructies in het hoofdstuk Onderhoud.

Alle deksels, beschermingen en hendels moeten aangebracht zijn voor u start. Verzeker u ervan dat de bougiekop en ontstekingskabel onbeschadigd zijn om het risico van een elektrische schok te voorkomen.

Gebruikers van de machine moeten erop toezien dat er geen mensen of dieren tijdens het werk dichterbij dan 15 meter bij de machine komen. Indien meerdere gebruikers op dezelfde werkplek werken, moet de veiligheidsafstand in ieder geval de dubbele boomlengte bedragen, maar altijd minimaal 15 meter.



WAARSCHUWING! Deze machine produceert tijdens bedrijf een elektromagnetisch veld. Dit veld kan onder bepaalde omstandigheden de werking van actieve of passieve medische implantaten verstoren. Om het risico op ernstig of fataal letsel te beperken, raden we personen met een medisch implantaat aan om contact op te nemen met hun arts en de fabrikant van het medische implantaat voordat ze deze machine gaan bedienen.



WAARSCHUWING! Een motor laten lopen in een afgesloten of slecht geventileerde ruimte kan dodelijke ongelukken veroorzaken door verstikking of koolmonoxidevergiftiging.

Persoonlijke veiligheidsuitrusting

BELANGRIJK!

Een motorzeis, bosmaaier of trimmer kan bij onjuist of slordig gebruik een gevaarlijk gereedschap zijn, dat ernstig letsel of het overlijden van de gebruiker of anderen kan veroorzaken. Het is van het grootste belang dat u de inhoud van deze gebruiksaanwijzing doorleest en begrijpt.

Bij al het gebruik van de machine moet goedgekeurde persoonlijke beschermingsuitrusting gebruikt worden. Persoonlijke beschermingsuitrusting elimineert de risico's niet, maar vermindert het schadelijk effect in geval van een ongeval. Vraag uw dealer om raad wanneer u uw uitrusting koopt.



WAARSCHUWING! Wees altijd bedacht op waarschuwingssignalen of geroep wanneer u gehoorbescherming gebruikt. Doe de gehoorbescherming altijd af zodra de motor is gestopt.

HELM

Een veiligheidshelm bij kans op vallende voorwerpen

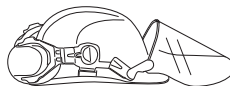

GEHOORBESCHERMING

U moet gehoorbescherming met voldoende dempvermogen dragen.



OOGBESCHERMING

Gebruik altijd goedgekeurde oogbescherming. Wanneer u een vizier gebruikt moet u ook een goedgekeurde veiligheidsbril gebruiken. Met een goedgekeurde veiligheidsbril wordt een bril bedoeld die voldoet aan norm ANSI Z87.1 voor de VS en EN 166 voor de EU-landen.



HANDSCHOENEN

Draag handschoenen indien nodig, b.v. wanneer u de snijuitrusting monteert.



ALGEMENE VEILIGHEIDSINSTRUCTIES

LAARZEN

Gebruik laarzen met stalen neus en anti-slip zool.



KLEDING

Draag kleding van stevige stof en draag geen loszittende kleding die gemakkelijk vast kan haken in takken en struikgewas. Draag altijd een stevige lange broek. Draag geen sieraden, korte broek of sandalen en loop niet op blote voeten. Zorg ervoor dat uw haar niet lager dan uw schouders hangt.

EHBO-KIT

U moet altijd een EHBO-kit bij de hand hebben.



Veiligheidsuitrusting van de machine

In dit hoofdstuk wordt verklaard wat de veiligheidsonderdelen van de machine zijn, welke functie ze hebben en hoe de controle en het onderhoud moeten uitgevoerd worden om hun goede werking veilig te stellen. Bekijk het hoofdstuk Wat is wat? om te zien waar deze onderdelen zich bevinden op uw machine.

De levensduur van de machine kan worden verkort en het risico van ongelukken kan toenemen wanneer het onderhoud aan de machine niet op de juiste manier wordt uitgevoerd en wanneer service en/of reparaties niet vakkundig worden gedaan. Indien u meer informatie nodig heeft, verzoeken wij u contact op te nemen met de dichtstbijzijnde servicewerkplaats.

BELANGRIJK! Om service en reparaties aan de machine uit te voeren, moet u een speciale opleiding hebben. Dit geldt vooral voor de veiligheidsuitrusting van de machine. Als de machine één van de volgende controles niet goed doorstaat, moet u ermee naar uw servicewerkplaats gaan. Als u één van onze producten koopt, garandeert dit dat de reparaties en service door een vakman kunnen worden uitgevoerd. Als u uw machine heeft gekocht bij één van onze dealers die geen servicewerkplaats heeft, vraag hem dan waar de dichtstbijzijnde erkende werkplaats is.



WAARSCHUWING! Gebruik de machine nooit wanneer de veiligheidsuitrusting defect is. De veiligheidsuitrusting van de machine moet gecontroleerd en onderhouden worden zoals beschreven in dit hoofdstuk. Als uw machine niet door alle controles komt, moet u ermee naar uw servicewerkplaats voor reparatie.

Gashendelvergrendeling

De gashendelvergrendeling is geconstrueerd om onopzettelijke activering van de gashendel te voorkomen. Wanneer de vergrendeling (A) in het handvat wordt gedrukt (= wanneer men het handvat vasthoudt) wordt de gashendel ontkoppeld (B). Wanneer men het handvat loslaat, gaan zowel de gashendel als de gashendelvergrendeling terug naar hun respectievelijke beginposities. Dit gebeurt via twee van elkaar onafhankelijke terugveersystemen. Deze positie houdt in dat de gashendel automatisch vergrendeld wordt op stationair draaien.

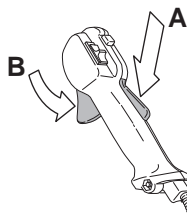

Controleer of de gashendel vergrendeld is in de stationaire stand wanneer de gashendelvergrendeling in de oorspronkelijke stand staat.

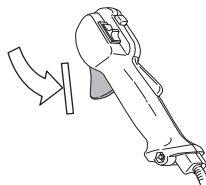

Druk de gashendelvergrendeling in en controleer of ze teruggaat naar de oorspronkelijke positie wanneer u haar loslaat.

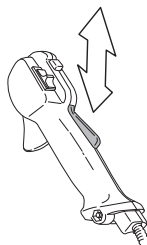

Controleer of de gashendel en de gashendelvergrendeling vlot lopen en of hun terugveersystemen werken.

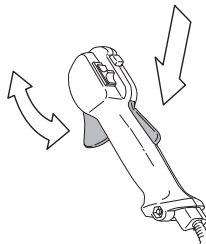

ALGEMENE VEILIGHEIDSLINSTRUCTIES

Zie instructies in het hoofdstuk Start. Start de machine en geef vol gas. Laat de gashendel los en controleer of de snijuitrusting stopt en stil blijft staan. Als de snijuitrusting roteert wanneer de gashendel in de stationaire stand staat, moet de stationairstand van de carburateur gecontroleerd worden. Zie instructies in het hoofdstuk Onderhoud.

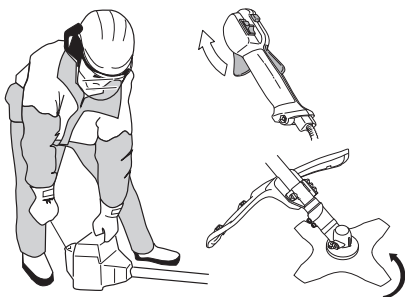

Stopschakelaar

De stopschakelaar moet gebruikt worden om de motor uit te schakelen.

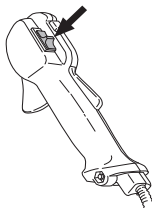

Start de motor en controleer of de motor wordt uitgeschakeld wanneer de stopschakelaar in de stopstand wordt gezet.

Beschermkap voor snijuitrusting



Deze beschermkap voorkomt dat losse voorwerpen in de richting van de gebruiker worden geslingerd. De beschermkap voorkomt tevens dat de gebruiker in aanraking komt met de snijuitrusting.

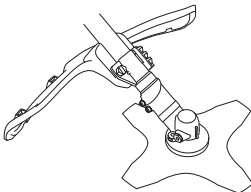

Controleer of de beschermkap niet beschadigd is en geen barsten vertoont. Vervang de beschermkap als ze gebarsten is of slagen te verduren gehad heeft.

Gebruik altijd de aanbevolen beschermkap voor die specifieke snijuitrusting. Zie het hoofdstuk Technische gegevens.



WAARSCHUWING! Onder geen beding mag snijuitrusting worden gebruikt zonder dat een goedgekeurde beschermkap is gemonteerd. Zie het hoofdstuk Technische gegevens. Indien een verkeerde of defecte beschermkap wordt gemonteerd, kan dit ernstige verwondingen veroorzaken.

Trillingdempingssysteem



Uw machine is uitgerust met een trillingdempingssysteem dat geconstrueerd is om zo trillingvrij en comfortabel mogelijk met de zaag te kunnen werken.

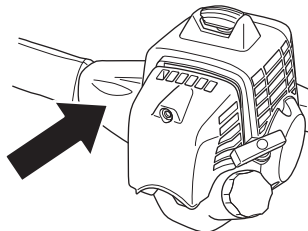

Het gebruik van een verkeerd gewikkelde draad of niet scherpe, foutieve snijuitrusting (verkeerd type of verkeerd gevildje, zie aanwijzingen in het hoofdstuk Vrijen van het maaiblad) verhoogt het trillingsniveau.

Het trillingdempingssysteem van de machine reduceert het overbrengen van de trillingen van de motoreenheid/ snijuitrusting op de handvateenheid van de machine.

Controleer of de trillingdempingselementen heel zijn en goed vast zitten. Neem contact op met uw Husqvarna-dealer om het trillingdempingssysteem te laten vervangen.



WAARSCHUWING! Als men teveel wordt blootgesteld aan trillingen, kan dit tot bloedvat- en zenuwbeschadigingen leiden bij personen die een slechte bloedcirculatie hebben. Consulteer uw dokter wanneer u symptomen heeft die gekoppeld kunnen worden aan te grote blootstelling aan trillingen. Zulke symptomen zijn: slapen, geen gevoel, "kriebels", "speldeprikken", pijn, geen of vermindering van kracht, huidverkleuringen of veranderingen van het huidoppervlak. Deze symptomen hebben meestal betrekking op vingers, handen of polsen. De risico's kunnen bij lage temperaturen toenemen.

ALGEMENE VEILIGHEIDSLINSTRUCTIES

Snelontgrendeling

Vooraan zit een makkelijk bereikbare snelontgrendeling als veiligheidsmaatregel indien de motor vlam vat of in een andere situatie waarin men zich snel van de machine en het draagstel moet ontdoen. Zie aanwijzingen in het hoofdstuk Aanpassen van draagstel en motorzeis.

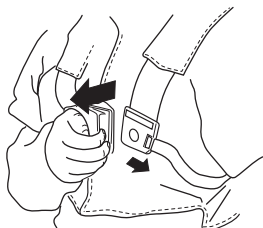

Controleer of de riemen van het draagstel juist zitten. Wanneer het draagstel en de machine afgesteld zijn, moet u controleren of de snelontgrendeling van het draagstel werkt.

Geluiddemper



De geluiddemper werd ontworpen om het geluidsniveau zo laag mogelijk te houden, en om de uitlaatgassen weg te richten van de gebruiker.

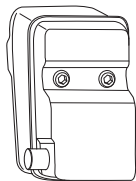

Gebruik de machine nooit wanneer de geluiddemper defect is.



Controleer regelmatig of de geluiddemper vastzit in de machine.

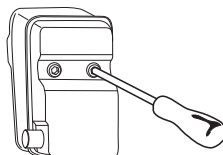

WAARSCHUWING! De binnenkant van de geluiddemper bevat chemicaliën die kankerwekkend kunnen zijn. Vermijd contact met deze elementen wanneer de carburateur is beschadigd.



WAARSCHUWING! Denk erom dat: De uitlaatgassen van de motor zijn heet en kunnen vonken bevatten die brand kunnen veroorzaken. Start de machine daarom nooit binnenshuis of in de buurt van licht ontvlambaar materiaal!

Borgmoer



Voor een bepaald type snijuitrusting worden borgmoeren gebruikt bij het vastzetten.

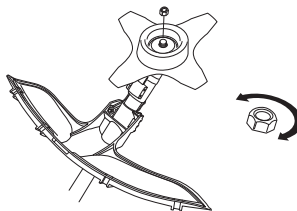

Bij montage draait u de moer tegen de rotatierichting van de snijuitrusting in. Bij verwijderen draait u de moer los in de rotatierichting van de snijuitrusting. (N.B.! De moer heeft links schroefdraad.) Haal de moer aan met de moersleutel.

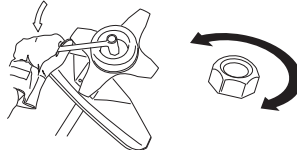

De nylon borging van de borgmoer mag niet zo versleten zijn dat ze met de vingers vast- of losgeschroefd kan worden. De borging moet ten minste 1,5 Nm houden. De moer moet vervangen worden nadat ze ca. 10 keer los en vast is geschroefd.

ALGEMENE VEILIGHEIDSLINSTRUCTIES

Snijuitrusting

In dit hoofdstuk wordt behandeld hoe u door het juiste onderhoud en door het juiste type snijuitrusting te gebruiken:

- Het terugslagrisico van uw machine reduceert.
- Een maximum zaagprestatie krijgt.
- De levensduur van de snijuitrusting verlengt.

BELANGRIJK!

Gebruik een snijuitrusting alleen samen met de door ons aanbevolen beschermkap! Zie het hoofdstuk Technische gegevens.

Zie instructies voor snijuitrusting voor het correct invoeren van de draad en de keuze van de juiste draaddiameter.

Houd de snijtanden van het blad goed en juist geslepen! Volg daarvoor onze aanbevelingen op. Zie ook de instructie op de verpakking van het blad.

Zorg ervoor dat de schraning correct is! Volg onze instructies en gebruik de door ons aanbevolen vijlmal.



WAARSCHUWING! Schakel altijd de motor uit voor u aan de snijuitrusting begint te werken. De snijuitrusting blijft roteren nadat u de gashendel heeft losgelaten. Controleer of de snijuitrusting volledig stilstaat en demonteer de kabel van de bougie voor u aan de snijuitrusting begint te werken.



WAARSCHUWING! Een defecte snijuitrusting of een verkeerd gevild blad verhogen het risico op terugslag.

Snijuitrusting

Een zaagblad is bedoeld om te worden gebruikt voor het afzagen van houtachtig materiaal.

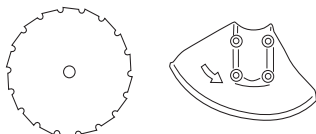

Grasmaaiblad en grasmes zijn bedoeld om te worden gebruikt voor het maaien van dikker gras.

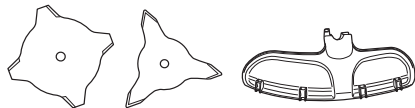

Een trimmerkop is bedoeld voor het trimmen van gras.



Basisregels



Gebruik een snijuitrusting alleen samen met de door ons aanbevolen beschermkap! Zie het hoofdstuk Technische gegevens.



Hou de tanden van het blad in goede staat en zorg dat ze scherp zijn! Volg onze instructies en gebruik de aanbevolen vijlmal. Een verkeerd geslepen of beschadigd blad verhoogt het risico op ongelukken.

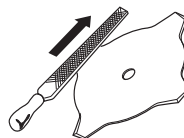

Hou het zaagblad correct geschrant! Volg onze instructies en gebruik het aanbevolen schrankgereedschap. Met een verkeerd geschrant zaagblad neemt het risico toe dat het zaagblad vastloopt en terugslaat of beschadigd raakt.

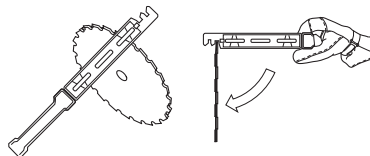

Controleer de snijuitrusting op beschadigingen en barsten. Een beschadigde snijuitrusting moet altijd vervangen worden.

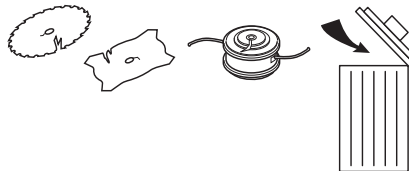

Vijlen van grasmes en grasmaaiblad



- Zie de verpakking van de snijuitrusting voor vijlen op de juiste wijze. Het blad en mes moeten met een platte vijl met enkele kapping gevild worden.

ALGEMENE VEILIGHEIDSINSTRUCTIES

- Vijl alle sneden evenveel bij om de balans te bewaren.

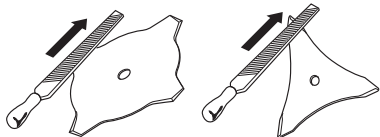

WAARSCHUWING! Gooi een verbogen, scheef, gebarsten, gebroken of op andere wijze beschadigd blad altijd weg. Probeer een scheef blad nooit te stellen om dit opnieuw te gebruiken. Gebruik uitsluitend originele bladen van het voorgeschreven type.

Zaagblad vijlen



- Zie de verpakking van de snijuitrusting voor vijlen op de juiste wijze.

Een juist gevijld blad is een noodzakelijke voorwaarde om doelmatig te kunnen werken en om onnodige slijtage van blad en motorzeis te voorkomen.



- Zorg ervoor dat u een goede steun voor het blad heeft wanneer u vijlt. Gebruik een 5,5 mm ronde vijl samen met een vijlhouder.

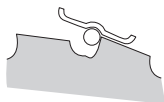

- Vijlhoek 15°. De tanden worden afwisselend naar rechts en naar links gevijld. Indien het blad erg vaak op stenen terecht gekomen is, kan het in uitzonderlijke gevallen nodig zijn om de bovenkant van de tanden bij te vijlen met een platte vijl. In dat geval moet men dat doen voor men met de ronde vijl

vijlt. En moet de bovenkant van alle tanden evenveel bijgevijld worden.

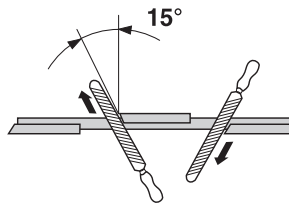

- Corrigeer de schrancking. Die moet 1 mm bedragen.

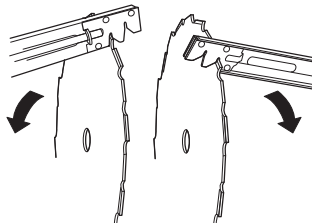

Trimmerkop

BELANGRIJK!

Denk er altijd om dat de trimmerdraad stevig en gelijkmatig rond de trommel wordt gewikkeld, anders ontstaan er schadelijke trillingen in de machine.

- Gebruik uitsluitend de door ons aanbevolen trimmerkoppen en trimmerdraden. Ze zijn door de producent getest om bij een bepaalde motorgrootte te passen. Dit is vooral erg belangrijk wanneer men een volautomatische trimmerkop gebruikt. Gebruik uitsluitend aanbevolen snijuitrusting. Zie hoofdstuk Technische gegevens.



- In het algemeen heeft een kleinere machine kleine trimmerkoppen nodig en omgekeerd. Dit omdat bij maaien met een draad, de motor de draad radiaal van de trimmerkop moet toevoeren en bovendien bestand moet zijn tegen de weerstand van het gras dat gemaaid wordt.
- De lengte van de draad is eveneens belangrijk. Een langere draad vereist een groter motorvermogen dan een korte, ook al is de diameter van de draad even groot.
- Zorg ervoor dat het mes dat op de trimmerbeschermkap zit, niet beschadigd is. Het wordt gebruikt om de draad op de juiste lengte af te snijden.
- Om de levensduur van de draad te verlengen, kunt u hem een paar dagen in water leggen. De draad wordt dan taaier en gaat langer mee.

MONTEREN

Monteren van stuur en gashandgreep



- Bevestig het stuur in de stuurklem op de as met vier schroeven.

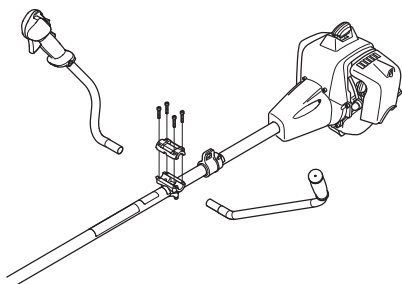

- Installeer de beschermhuls conform de tekening.

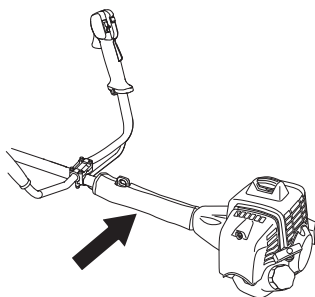

Montage van blad en trimmerkop



WAARSCHUWING!

Bij het monteren van de snijuitrusting is het zeer belangrijk dat de geleidepen van de meenemer/steunflens op de juiste manier in de centrumopening van de snijuitrusting terecht komt. Verkeerd gemonteerde snijuitrusting kan ernstige en/of dodelijke verwondingen veroorzaken.

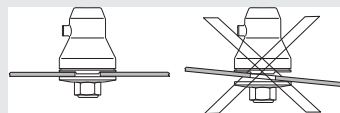

WAARSCHUWING! Onder geen beding mag snijuitrusting worden gebruikt zonder dat een goedgekeurde beschermkap is gemonteerd. Zie het hoofdstuk Technische gegevens. Indien een verkeerde of defecte beschermkap wordt gemonteerd, kan dit ernstige verwondingen veroorzaken.

BELANGRIJK! Om een zaag- of maaiblad te mogen gebruiken, moet de machine zijn uitgerust met het juiste stuur, bladbeschermkap en draagstel.

Bescherming monteren



(543, 553)

N.B.! Bij gebruik van trimmerkop/kunststof messen en combibeschermer, moet de bescherming altijd gemonteerd zijn. Als grasmaaiblad en combibeschermer worden gebruikt, moet de bescherming zijn gedemonteerd.

De bladbeschermkap/combibeschermer (A) wordt vastgehaakt in de bevestiging op de steel en met een schroef vastgezet.

MONTEREN

Plaats de beschermingsgeleider in de gleuf op de combibeschermpak. Zet de bescherming vervolgens met de vier snelsluitingen vast op de beschermpak.

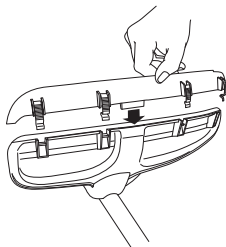

De bescherming kan gemakkelijk worden verwijderd met een schroevendraaier (zie afbeelding).

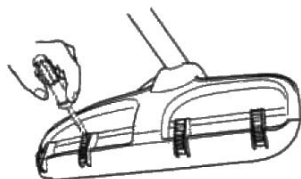

Monteren van bladbeschermpak, maaiblad en maimes



- De bladbeschermpak/combibeschermpak (A) wordt vastgehaakt in de bevestiging op de steel en met een schroef vastgezet (L). Gebruik de aanbevolen bladbeschermpak. Zie hoofdstuk Technische gegevens. N.B.! Let op dat de bescherming gedemonteerd is.

(533)

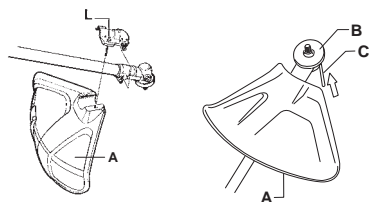

(543, 553)

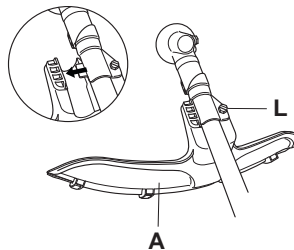

- Monteer de meenemer (B) op de uitgaande as.
- Draai de bladas rond tot één van de openingen van de meenemer samenvalt met de overeenkomstige opening in het transmissiehuis.
- Duw de borgpin (C) in de opening zodat de as vergrendeld wordt.
- Plaats blad (D), steunkop (E) en steunflens (F) op de uitgaande as.
- Monteer de moer (G). De moer moet met een moment van 35-50 Nm (3,5-5 kpm) vast gedraaid worden. Gebruik de dopsleutel uit het gereedschapset. Hou de steel van de dopsleutel zo dicht mogelijk bij de bladbeschermpak vast. De moer wordt vastgedraaid wanneer de sleutel tegen de rotatie-richting in wordt gedraaid (NB! links schroefdraad).

(533)

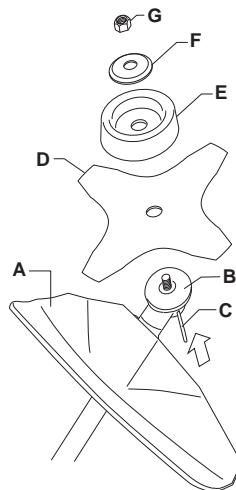

MONTEREN

(543, 553)

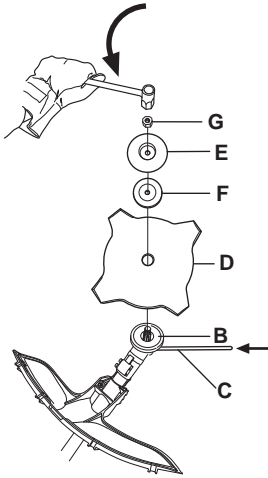

Monteren van trimmerbeschermkap en trimmerkop



- Monteer trimmerbeschermkap (A) voor het werken met een trimmerkop. N.B.! Let op dat de bescherming gemonteerd is.

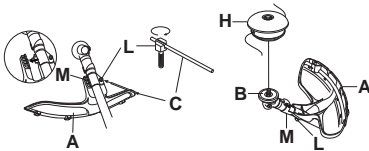

- De trimmerbeschermkap/combibeschermkap wordt vastgehaakt aan de bevestiging op de steel en vastgezet met een schroef (L).
- Monteer de meenemer (B) op de uitgaande as.
- Draai de bladas rond tot één van de openingen van de meenemer samenvalt met de overeenkomstige opening in het transmissiehuis.
- Duw de borgpin (C) in de opening zodat de as vergrendeld wordt.

- Schroef de trimmerkop/kunststof bladen (H) tegen de klok in vast.

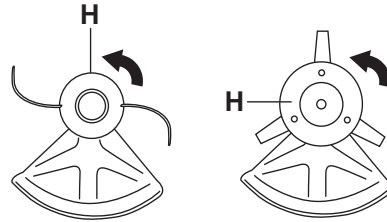

- Ga voor het demonteren in omgekeerde volgorde tewerk.

Monteren van bladbeschermkap en zaagblad

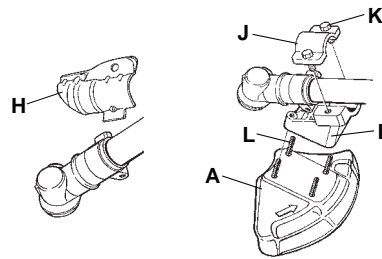
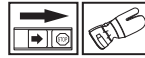

- Verwijder de bevestigingsplaat (H). Bevestig de adapter (I) en de klem (J) met de twee bouten (K) conform de afbeelding. De bladbeschermkap (A) wordt met 4 bouten (L) op de adapter vastgezet volgens de afbeelding.

N.B.! Gebruik de aanbevolen bladbeschermkap. Zie hoofdstuk Technische gegevens.

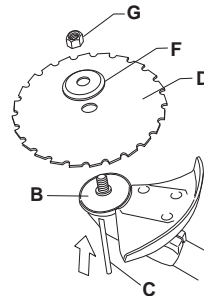

- Monteer de meenemer (B) op de uitgaande as.
- Draai de bladas rond tot één van de openingen van de meenemer samenvalt met de overeenkomstige opening in het transmissiehuis.

MONTEREN

- Duw de borgpin (C) in de opening zodat de as vergrendeld wordt.
- Plaats het blad (D) en de steunflens (F) op de uitgaande as.
- Monteer de moer (G). Draai de moer vast met een moment van 35-50 Nm (3,5-5 kpm). Gebruik de dopsleutel uit de gereedschapsset. Houd de steel van de sleutel zo dicht mogelijk bij de trimmerbeschermkap vast. De moer wordt vastgedraaid wanneer de sleutel tegen de rotatie-richting in wordt gedraaid (NB! links schroefdraad).

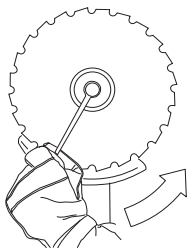

- Bij het los- en vastdraaien van de zaagbladmoer zou u zich kunnen verwonden aan de zaagtanden. Zorg er daarom altijd dat uw hand door de beschermkap wordt afgeschermd bij dit werk. Dit is makkelijker bij gebruik van een lange dopsleutel. De pijl op de afbeelding laat zien in welk gebied u de dopsleutel moet houden bij los- resp. vastdraaien van de moer.

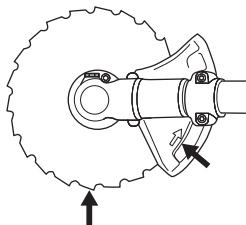

Monteren van de transportbeschermkap



- Steek het blad in de transportbeschermer (A).
- Klik de twee bevestigers (B) vast in de sleuven (C) om de transportbeschermer vast te zetten.

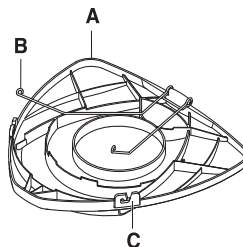

Aanpassen van draagstel en motorzeis



WAARSCHUWING! Wanneer u met de motorzeis werkt, moet die altijd vastgehaakt worden in het draagstel. Anders kunt u de motorzeis niet veilig bedienen en uzelf en anderen verwonden. Gebruik nooit een draagstel met een defecte snelontgrendeling.

Snelontgrendeling

Vooraan zit een makkelijk bereikbare snelontgrendeling. Gebruik die als de motor vlam vat of in een andere noodsituatie, wanneer u zich snel van draagstel en machine moet kunnen ontdoen.

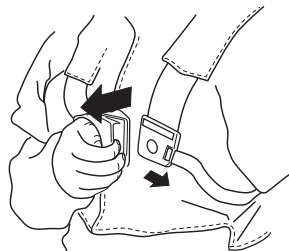

Gelijkmatige schouderbelasting

Een goed aangepast draagstel en machine maken uw werk er een stuk gemakkelijker op. Pas het draagstel aan voor een goede werkhouding. Span de zijriemen zo aan

MONTEREN

dat het gewicht gelijkmatig over beide schouders wordt verdeeld.



De juiste hoogte

Stel de schouderriem zo af dat de snijuitrusting parallel aan de grond komt.



Het juiste evenwicht

Laat de snijuitrusting licht tegen de grond rusten. Verplaats het ophangoog om de motorzeis in de juiste balans te krijgen.



BRANDSTOFHANTERING

Brandstofveiligheid

Start de machine nooit:

- 1 Als u er brandstof op gemorst heeft. Neem alle gemorste brandstof af en laat de benzineresten verdampen.
- 2 Als u brandstof op uzelf of op uw kleding gemorst heeft, trek schone kleding aan. Was de lichaamsdelen die in contact zijn geweest met brandstof. Gebruik water en zeep.
- 3 Als de machine brandstof lekt. Controleer de tankdop en de brandstofleidingen regelmatig op lekkage.

Transport en opbergen

- Bewaar en vervoer de machine en brandstof zo, dat eventuele lekkage en dampen niet in contact kunnen komen met vonken of open vuur, bijvoorbeeld van elektrische machines, elektrische motoren, stopcontacten/schakelaars, verwarmingsketels e.d.
- Bij opslag en vervoer van brandstof moeten altijd speciaal voor dat doel bestemde en goedgekeurde tanks worden gebruikt.
- Als de machine gedurende lange tijd niet gebruikt zal worden, moet de brandstoftank leeggemaakt worden. Vraag bij uw tankstation of bij de gemeente waar u de afgetapte brandstof kwijt kan.
- Zorg ervoor dat de machine goed is schoongemaakt en dat een volledige servicebeurt is gegeven voor een lange periode van stalling.
- De transportbescherming van de snijuitrusting moet tijdens vervoer of opslag van de machine altijd aangebracht zijn.
- Zet de machine vast tijdens transport.
- Om een ongewenste start van de motor te voorkomen, moet de bougiekap altijd worden verwijderd wanneer de machine voor lange tijd wordt opgeborgen, wanneer de machine niet onder toezicht staat en bij alle voorkomende servicemaatregelen.



WAARSCHUWING! Wees voorzichtig bij het hanteren van brandstof. Denk aan de brand-, explosie- en inademingsrisico's.

Brandstof

N.B.! De machine is uitgerust met een tweetaktmotor; gebruik daarom altijd een mengsel van benzine en tweetaktolie. Om zeker te zijn van de juiste mengverhouding is het erg belangrijk dat u de hoeveelheid olie altijd nauwkeurig afmeet. Bij het mengen van kleine brandstofhoeveelheden zullen zelfs kleine afwijkingen van invloed zijn op de mengverhouding.



WAARSCHUWING! Brandstof en brandstofdampen zijn zeer brandgevaarlijk en kunnen leiden tot ernstig letsel bij inademing en contact met de huid. Wees daarom voorzichtig wanneer u met brandstof werkt en zorg voor goede luchtventilatie bij de brandstofhantering.

Benzine



N.B.! Gebruik altijd met olie gemengde kwaliteitsbenzine van minimaal 90 octaan (RON). Indien uw machine is uitgerust met een katalysator (zie hoofdstuk Technische gegevens) moet altijd een loodvrije met olie gemengde kwaliteitsbenzine worden gebruikt. Gelode benzine beschadigt de katalysator.

Waar milieuvriendelijke benzine, de zog. alkylaatzbenzine, verkrijgbaar is, moet deze gebruikt worden.



- Het aanbevolen laagste octaangehalte is 90 (RON). Indien u de motor laat lopen op benzine met een lager octaangehalte dan 90, kan het zogenaamde kloppen optreden. Hierdoor stijgt de motortemperatuur wat tot zware motorbeschadigingen kan leiden.
- Als men voortdurend met een hoog toerental werkt, is het aan te raden een hoger octaangehalte te gebruiken.

Tweetaktolie

- Voor de beste resultaten en prestaties, moet u HUSQVARNA tweetaktolie gebruiken, die speciaal wordt gemaakt voor onze luchtgekoelde tweetaktmotoren.
- Gebruik nooit tweetaktolie die bedoeld is voor watergekoelde buitenboordmotoren, zogenaamde outboardoil (aangeduid met TCW).
- Gebruik nooit olie bedoeld voor vier-takt motoren.
- Een lage oliekwaliteit of een te rijk olie/brandstofmengsel kan de functie van de katalysator op het spel zetten en de levensduur verminderen.
- Mengverhouding

1:50 (2%) met HUSQVARNA tweetaktolie.

1:33 (3%) met andere olie, gemaakt voor luchtgekoelde tweetaktmotoren, geklassificeerd voor JASO FB/ISO EGB.

BRANDSTOFHANTERING

Benzine, liter	Tweetaktolie, liter	
	2% (1:50)	3% (1:33)
5	0,10	0,15
10	0,20	0,30
15	0,30	0,45
20	0,40	0,60

Mengen

- Meng de benzine en olie altijd in een schone jerrycan die goedgekeurd is voor benzine.
- Begin altijd met de helft van de benzine die gemengd moet worden erin te gieten. Giet er daarna de gehele oliehoeveelheid bij. Meng (schud) het brandstofmengsel. Giet er de resterende hoeveelheid benzine bij.
- Meng (schud) de brandstofhoeveelheid goed voor u de brandstoftank van de machine vult.

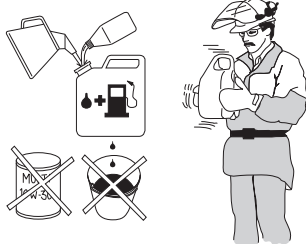

- Meng niet meer brandstof dan voor max. 1 maand nodig is.
- Als u de machine gedurende een langere tijd niet gebruikt, moet u de brandstoftank leeg maken en hem schoonmaken.

Tanken



WAARSCHUWING! Om het risico op brand te verminderen, moet u de volgende voorzorgsmaatregelen nemen:

Rook niet of plaats geen warme voorwerpen in de buurt van de brandstof.

Tank nooit terwijl de motor draait.

Stop de motor en laat hem voor het tanken enkele minuten afkoelen.

Open de dop van de tank voorzichtig wanneer u wilt tanken zodat eventuele overdruk langzaam verdwijnt.

Draai de dop van de tank goed vast na het tanken.

Haal de machine altijd weg van de tankplaats en -bron voordat u hem start.

- Gebruik een benzinetank met overvulbescherming.
- Maak de omgeving rond de tankdop schoon. Verontreinigingen in de tank kunnen defecten veroorzaken.
- Zorg ervoor dat de brandstof goed gemengd is door de jerrycan te schudden voor u de tank vult.

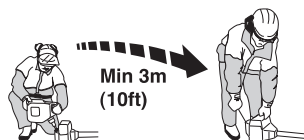

STARTEN EN STOPPEN

Controle voor het starten



- Controleer het blad op barsten bij het centergat en bij de tandbodems. De barsten ontstaan meestal doordat er tijdens het vijlen scherpe hoeken ontstaan zijn in de tandbodems of doordat men het blad gebruikt heeft met botte tanden. Als het blad barsten vertoont, moet het onmiddellijk vervangen worden.

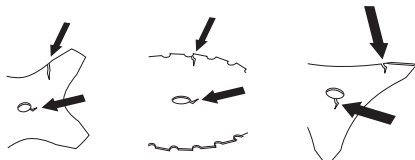

- Controleer de steunflens op barsten die het gevolg kunnen zijn van materiaalmoetheid of te hard aanhalen. De steunflens moet vervangen worden als hij barsten vertoont.

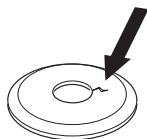

- Let erop dat de borgmoer zijn borgkracht niet verliest. De borging van de moer moet een borgmoment van ten minste 1,5 Nm hebben. Het aanhaalmoment van de borgmoer moet 35-50 Nm zijn.



- Controleer de bladbeschermkap op beschadigingen en barsten. Vervang de bladbeschermkap indien deze terugslag te verduren heeft gehad of barsten vertoont.

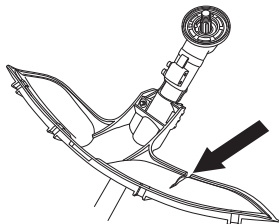

- Controleer de trimmerkop en de trimmerbeschermkap op beschadigingen en barsten. Vervang de trimmerkop of de trimmerbeschermkap

indien deze terugslag te verduren hebben gehad of barsten vertonen.

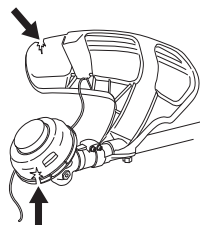

- Gebruik de machine nooit zonder beschermkap of een defecte beschermkap.
- Alle kappen moeten juist gemonteerd zijn en zonder gebreken voor de machine wordt gestart.

Starten en stoppen



WAARSCHUWING! Start de machine nooit voor het complete koppelingdeksel met steel gemonteerd zijn, anders kan de koppeling losraken en persoonlijke verwondingen veroorzaken.

Haal de machine altijd weg van de tankplaats en -bron voordat u hem start. Plaats de machine op een vaste ondergrond. Let erop dat de snijuitrusting geen voorwerp kan raken.

Zorg ervoor dat zich geen onbevoegden binnen het werkgebied bevinden, anders bestaat er risico voor ernstige verwondingen. De veiligheidsafstand bedraagt 15 meter.

Starten



Ontsteking: Zet de stopschakelaar in de startpositie.

Choke: Zet de choke-hendel in de choke-positie.

(533)

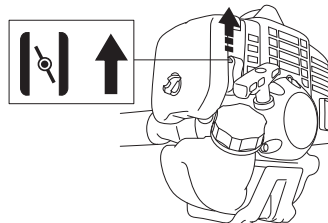

STARTEN EN STOPPEN

(543, 553)

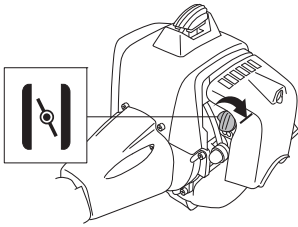

Brandstofpomp: Druk een aantal malen op de rubberen balg van de brandstofpomp totdat er brandstof in de balg komt. De balg hoeft niet helemaal gevuld te worden.

(533)

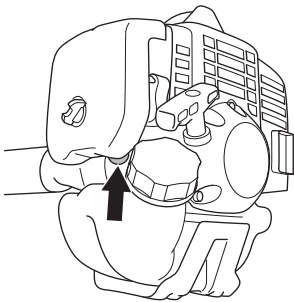

(543, 553)

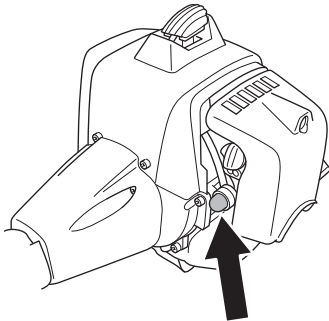

WAARSCHUWING! Wanneer de motor wordt gestart met de chokehendel in de choke- of startgasstand begint de snijuitrusting direct te draaien.

Druk het machinelichaam met uw linkerhand tegen de grond (N.B.! Niet met uw voet!). Pak de starthendel beet, trek met uw rechterhand het starterkoord langzaam uit tot u weerstand voelt (de starthaken grijpen in) en maak vervolgens snelle en krachtige trekbewegingen. **Wikkel het starterkoord nooit rond uw hand.**

Zet de chokehendel onmiddellijk nadat de motor ontsteekt terug en doe hernieuwde startpogingen tot de

motor start. Wanneer de motor start, geef snel vol gas en het startgas wordt automatisch uitgezet.

N.B.! Trek het starterkoord niet volledig uit en laat de starthendel niet zomaar los wanneer het volledig uitgetrokken is. Dit kan tot beschadigingen van de machine leiden.

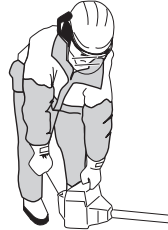

N.B.! Plaats geen enkel lichaamsdeel op het gemarkeerde vlak. Contact kan leiden tot brandwonden aan de huid of een elektrische schok wanneer het ontstekingsmechanisme kapot is. Gebruik altijd handschoenen. Gebruik nooit een machine met een kapot ontstekingsmechanisme.

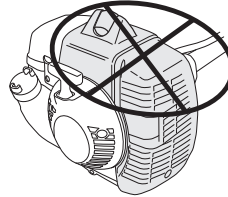

Voor een gashendel met startgasvergrendeling geldt:

Startgasstand krijgt u door eerst de gashendelvergrendeling en de gashendel in te drukken en dan de startgasknop (A) in te drukken. Laat daarna de gashendelvergrendeling en de gashendel los en dan de startgasknop. De startgasfunctie is nu geactiveerd. Om de motor weer terug te brengen naar stationair lopen drukt u de gashendelvergrendeling en de gashendel in.

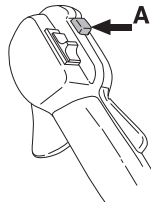

STARTEN EN STOPPEN

Stoppen



Stop de motor door de ontsteking af te zetten.

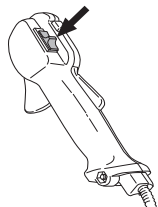

N.B.! Stop de motor door de ontsteking af te zetten.

ARBEIDSTECHNIEK

Algemene werkinstructies

BELANGRIJK!

In dit hoofdstuk nemen we de basisveiligheidsregels voor het werken met een motorzeis en trimmer door.

Wanneer u in een situatie belandt waarin u niet goed weet hoe u verder te werk moet gaan, moet u een expert raadplegen. Wend u tot uw dealer of uw servicewerkplaats.

Gebruik de machine nooit voor taken waarvoor u niet voldoende gekwalificeerd bent.

Voordat u de machine gaat gebruiken, moet u begrijpen wat het verschil is tussen bos maaien, gras maaien en gras trimmen.

Basisveiligheidsregels



- 1 Controleer de omgeving:
 - Om ervoor te zorgen dat u de controle over uw machine niet kunt verliezen vanwege omstanders, dieren of een andere reden.
 - Om te voorkomen dat mensen, dieren en overigen niet in contact komen met de snijuitrusting of geraakt worden door losse voorwerpen die weggeslingerd worden door de snijuitrusting.
 - N.B.! Gebruik de machine nooit zonder de mogelijkheid hulp in te roepen in geval van nood.
- 2 Controleer het werkgebied. Verwijder alle losse voorwerpen, zoals stenen, gebroken glas, spijkers, ijzerdraad, touw en dergelijke, die weggeslingerd kunnen worden of vast kunnen komen zitten in de zaaguitrusting.
- 3 Gebruik de motorkettingzaag niet in ongunstige weersomstandigheden. B.v. bij dichte mist, hevige regen, harde wind, hevige koude enz. Werken in slechte weersomstandigheden is vermoeiend en kan tot gevaarlijke situaties leiden, zo kan de grond glad zijn, de wind de valrichting van de boom beïnvloeden enz.
- 4 Zorg ervoor dat u veilig kunt gaan en staan. Controleer of er eventuele hindernissen zijn als u onverwacht snel moet kunnen wegkomen (wortels, stenen, takken, kuilen, greppels enz.). Wees extra voorzichtig wanneer u op hellend terrein werkt.



- 5 Wees extra voorzichtig wanneer u in bomen zaagt die gespannen zijn. Een gespannen boom kan zowel voor als na het doorzagen in zijn normale stand terug vliegen. Als u op de verkeerde plaats staat of de inkeping op de verkeerde plaats maakt, kan dit ertoe leiden dat de boom u of de machine raakt zodat u de controle verliest. In beide gevallen kunt u ernstig gewond raken.

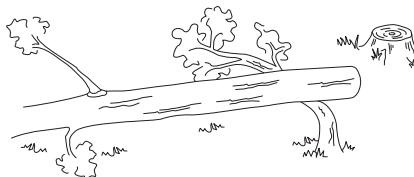

- 6 Zorg voor een goede balans en een stabiele houding. Voorkom overstrekken. Zorg dat u altijd stevig en in balans staat.
- 7 Gebruik altijd beide handen om de machine vast te houden. Hou de machine aan de rechterkant van uw lichaam. Houd alle lichaamsdelen uit de buurt van de hete oppervlakken. Houd alle lichaamsdelen uit de buurt van de draaiende snijuitrusting.



- 8 De zaaguitrusting moet onder taillehoogte blijven
- 9 Wanneer u zich verplaatst moet de motor uitgeschakeld worden. Als het om een langere verplaatsing en vervoer gaat, moet u de transportbescherming gebruiken.
- 10 Wanneer de motor loopt, mag u de machine alleen neerzetten als u er een wakend oogje kunt op houden.

Het ABC van het zagen/maaien

- Gebruik altijd de juiste uitrusting.
- Zorg ervoor dat de uitrusting altijd juist afgesteld en aangepast is.
- Volg de veiligheidsvoorschriften.
- Organiseer het werk goed.
- Zorg ervoor dat het blad op volle toeren draait voor u begint.
- Gebruik altijd goed scherpe bladen.
- Probeer om niet in stenen te zagen.
- Stuur de velrichting (maak gebruik van de wind).

ARBEIDSTECHNIEK



WAARSCHUWING! Noch de gebruiker van de machine noch iemand anders mag proberen het afgezaagde materiaal weg te trekken wanneer de motor of de snijuitrusting draait, omdat dit tot ernstig letsel kan leiden.

Stop de motor en de snijuitrusting voordat u materiaal verwijdert dat rond de as van het zaagblad is gewikkeld, omdat anders risico van letsel bestaat. De hoekoverbrenging kan geruime tijd na gebruik nog warm zijn. Bij contact bestaat risico van brandwonden.



WAARSCHUWING! Waarschuwing voor weggeslingerde voorwerpen. Gebruik altijd goedgekeurde oogbescherming. Buig nooit over de beschermkap van de snijuitrusting heen. Stenen, vuil e.d. kunnen omhoog geworpen worden in uw ogen en blindheid of ernstig letsel veroorzaken.

Houd onbevoegden op afstand. Kinderen, dieren, toeschouwers en medewerkers moeten zich buiten de veiligheidszone van 15 m bevinden. Schakel de machine onmiddellijk uit indien iemand dichterbij komt. Draai de machine nooit rond zonder eerst te controleren of er achter u niet iemand zich in de veiligheidszone bevindt.



WAARSCHUWING! Soms raken takken of gras bekneld tussen de beschermkap en de snijuitrusting. Stop altijd eerst de motor voordat u deze verwijdert.

Werkmethodes



WAARSCHUWING! Machines die zijn uitgerust met zaagbladen of grasmessen kunnen met enorme kracht opzij geworpen worden, wanneer het mes in contact komt met een vast voorwerp. Dit wordt terugslag genoemd. Terugslag kan zo heftig zijn dat de machine en/of de operator in een richting geduwd worden en mogelijk de controle over de machine verliest. Terugslag kan zonder waarschuwing vooraf optreden wanneer de machine blijft haken, afslaat of vastloopt. De kans op terugslag is groter in gebieden waar het moeilijk is om te zien wat u maait.

Probeer om niet te zagen in het gebied tussen 12 en 3 uur van het blad. Vanwege de rotatiesnelheid van het blad kan terugslag precies in dit gebied optreden wanneer men in grovere stammen zaagt.

- Voordat u begint te maaien, moet u het werkgebied controleren: de conditie van het terrein, of het afhelt, of er stenen liggen, of er kuilen zijn enz.
- Begin daarna bij het makkelijkste einde van het werkgebied om een goede opening voor het maaiwerk te krijgen.
- Werk systematisch, heen en weer, dwars over het gebied en bestrijk bij elke slag een gebied van ca. 4-5 m. Dan wordt het volle bereik van de machine naar beide kanten benut en de gebruiker krijgt een makkelijk en afwisselend terrein om in te werken.

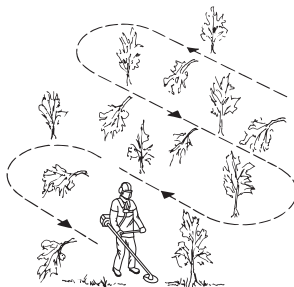

- De lengte van het pad moet circa 75 m bedragen. Verplaats de brandstofvoorraad al naargelang het werk vordert.
- Op hellend terrein moet u de paden loodrecht ten opzichte van de helling laten lopen. Het is veel makkelijker om dwars over een helling te lopen dan op en neer.
- De paden moeten zo lopen dat men niet over sloten of andere hindernissen in het terrein hoeft te klimmen. Pas de paden ook aan de windomstandigheden aan

ARBEIDSTECHNIEK

zodat de gevelde stammen in het reeds gemaaide gedeelte van het terrein vallen.

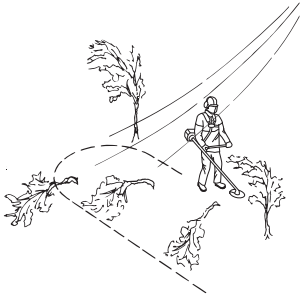

Kleine bomen vellen met een zaagblad

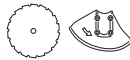

- Wanneer u in grovere stammen zaagt, neemt het risico op terugslag toe. Vermijd dan ook in het gebied tussen 12 en 3 uur te zagen.

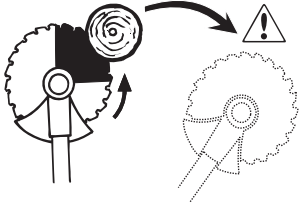

- Om een boom naar links te laten vallen, moet het onderste gedeelte van de boom naar rechts geduwd worden. Hou het blad scheef en duw het met vaste hand schuin omlaag naar rechts. Duw tegelijkertijd met de bladbeschermkap op de stam. Zet het blad in het gebied tussen 3 en 5 uur. Geef volgad voordat u de stam met het blad raakt.

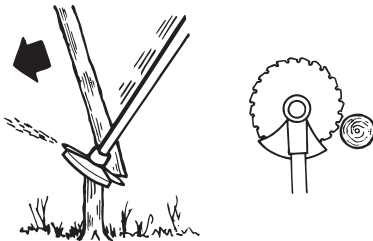

- Om een boom naar rechts te laten vallen, moet het onderste gedeelte van de boom naar links geduwd worden. Hou het blad scheef en duw het schuin omhoog naar rechts. Zet het blad in het gebied tussen

3 en 5 uur zodat de rotatierichting van het blad het onderste gedeelte van de boom naar links duwt.

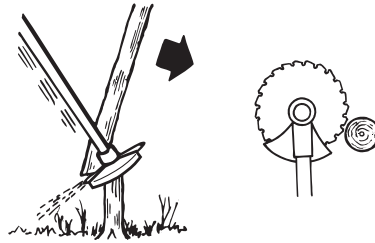

- Om een boom recht naar voren te laten vallen, moet het onderste gedeelte van de boom naar achteren getrokken worden. Trek het blad met een snelle en besliste beweging naar achteren.

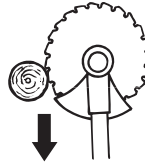

- Grovere stammen, d.w.z. stammen die geveld moeten worden, moeten van twee kanten omgezaagd worden. Beoordeel eerste in welke richting de stam moet vallen. Maak een inkeping aan de kant waarnaar de boom moet vallen. Zaag daarna de stam door vanaf de andere kant. De druk waarmee men zaagt, moet aangepast worden aan de dikte van de stam en de hardheid van de houtsoort. Smallere stammen hebben een grotere druk nodig terwijl grovere stammen minder druk nodig hebben.

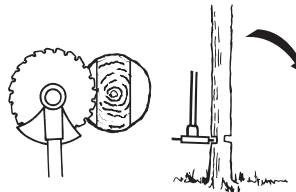
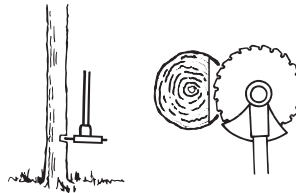

- Als de stammen dicht bij elkaar staan, moet u de snelheid hieraan aanpassen.
- Als het blad vast komt te zitten, mag u de machine nooit los trekken. In dat geval kunnen het blad, de haakse overbrenging, de steel of het stuur beschadigd raken. Laat de handvatten los, grijp de

ARBEIDSTECHNIEK

steel met beide handen beet en trek de machine voorzichtig los.

Struiken maaien met zaagblad



- Smalle stammen en struikgewas moeten neergezaagd worden. Werk met zijdelingse zaagbewegingen.
- Probeer om met één beweging meerdere stammen door te zagen.
- Maai bij een bosje opslag altijd eerst rond de opslag. Begin met het afzagen van hoge stobbess aan de buitenrand van het bosje om te voorkomen dat u zich vast zaagt. Kort de stobbess vervolgens af tot de gewenste hoogte. Probeer vervolgens om met het blad in het midden te komen en vanuit het centrum van het bosje te zagen. Indien het toch moeilijk mocht zijn om erbij te kunnen, moet u hogere stobbess zagen en de stammen laten vallen. Op die manier neemt het risico dat u zich vast zaagt af.

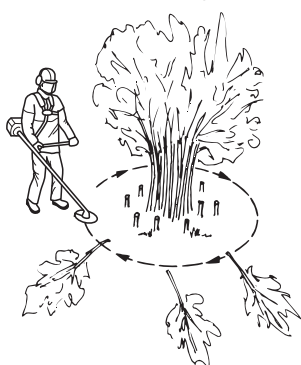

Gras maaien met grasmaaiblad



- Grasmaaibladen en grasmessen mogen niet gebruikt worden bij houtachtige stammen.
- Voor alle soorten hoog of sterk gras wordt een grasmaaiblad gebruikt.
- Het gras wordt neergehaald met pendelende bewegingen naar de zijkanten, waarbij de beweging van rechts naar links het maaimoment is en de beweging van links naar rechts de retourbeweging.

Laat de linkerkant van het blad werken (tussen 8 en 12 uur).

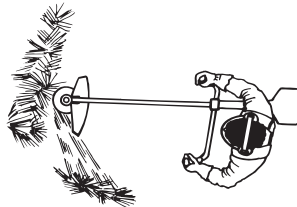

- Indien het blad tijdens het gras maaien een ietsje schuin naar links wordt gehouden, wordt het gras in een streng gelegd, hetgeen het verzamelen makkelijker maakt bijv. bij harken.
- Probeer om ritmisch te werken. Sta stevig met uw voeten uit elkaar. Beweeg na de retourbeweging naar voren en sta vervolgens weer stevig stil.
- Laat de steunkop licht op de grond rusten. Deze is speciaal bedoeld om te voorkomen dat het blad in de grond snijdt.
- Verklein het risico dat het materiaal rond het blad wordt gewonden door de volgende regels op te volgen:
 - 1Werk altijd met vol gas.
 - 2Vermijd tijdens de retourbeweging het pasgemaaide materiaal.
- Schakel de motor uit, maak het draagstel los en zet de machine op de grond voordat u het gemaaide materiaal verzamelt.

Gras trimmen met trimmerkop



Trimmen

- Hou de trimmerkop vlak boven de grond en hoe hem schuin. Het werk wordt gedaan door het uiteinde van de draad. Laat de draad in zijn eigen tempo werken. Duw de draad nooit in het materiaal dat u wilt maaien.



- De draad verwijdert zonder problemen gras en onkruid naast muren, omheiningen, bomen en bloemperken, maar kan ook het tere schors van bomen en struiken en de paaltjes van omheiningen beschadigen.
- Verminder het risico van beschadiging van gewassen door de draad in te korten tot 10-12 cm en het moetertoerental te verminderen.

ARBEIDSTECHNIEK

Schoonschrappen

- Met de schraaptechniek kan men alle ongewenste begroeiing verwijderen. Hou de trimmerkop vlak boven de grond en een ietsje scheef. Laat het uiteinde van de draad tegen de grond slaan naast bomen, palen, standbeelden e.d. N.B.! Deze techniek veroorzaakt grotere slijtage van de draad.



- De draad verslijt vlugger en moet vaker aangevoerd worden wanneer men tegen stenen, bakstenen, beton, metalen omheiningen enz. werkt dan wanneer men in contact komt met bomen en houten omheiningen.
- Bij het trimmen en schoonschrappen mag u niet vol gas geven zodat de draad langer meegaat en de trimmerkop minder slijt.

Maaien

- De trimmer is ideaal voor het maaien van gras op plaatsen waar men met een gewone gazonmaaier moeilijk bij komt. Hou tijdens het maaien de draad parallel met grond. Duw de trimmerkop niet tegen de grond omdat dit het gazon en het gereedschap kan beschadigen.

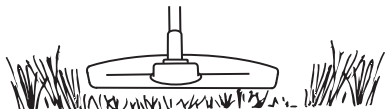

- Tijdens normaal maaien mag de trimmerkop niet voortdurend in contact komen met de grond. Een dergelijk voortdurend contact kan tot beschadigingen en slijtage van de trimmerkop leiden.

Vegen

- Het ventilatoreffect van de roterende draad kan gebruikt worden om snel en gemakkelijk schoon te maken. Hou de draad parallel met en boven de oppervlakken die schoongeveegd moeten worden en beweeg het gereedschap heen en weer.

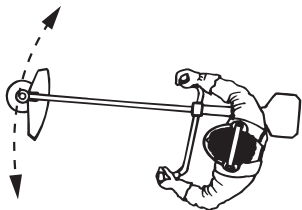

- Bij het maaien en vegen moet u vol gas geven om een goed resultaat te krijgen.

ONDERHOUD

Carburateur

Afstellen van stationairtoerental (T)

Controleer of het luchtfilter schoon is. Als het stationair lopen correct is ingesteld, mag de snijuitrusting niet draaien. Als er afstelling nodig is, moet de T-schroef met draaiende motor worden dichtgedraaid (met de klok mee) totdat de snijuitrusting begint te draaien. Draai de schroef open (tegen de klok in) totdat de snijuitrusting stopt. Het correcte stationair toerental is bereikt wanneer de motor in alle posities regelmatig loopt, met een goede marge ten opzichte van het toerental waarbij de snijuitrusting begint te draaien.

(533)

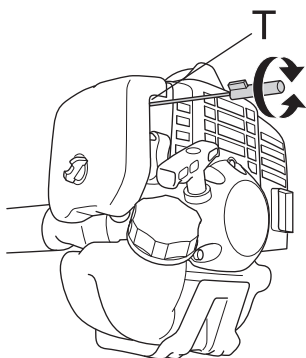

(543, 553)

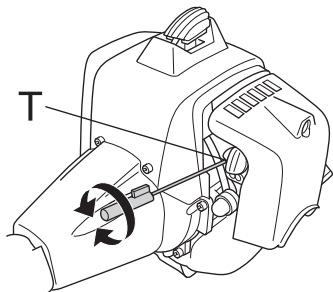

WAARSCHUWING! Als het stationair toerental niet zo kan worden afgesteld dat de snijuitrusting stilstaat, dient u uw dealer/servicewerkplaats te raadplegen. Gebruik de machine nooit voor deze correct is afgesteld of gerepareerd.

Luchtfilter



Het luchtfilter dient regelmatig te worden schoongemaakt (stof en vuil verwijderen) om de volgende problemen te vermijden:

- Storingen van de carburateur
- Moeilijkheden bij het starten
- Vermogensverlies
- Onnodige slijtage van de motoronderdelen.
- Abnormaal hoog brandstofverbruik

(533)

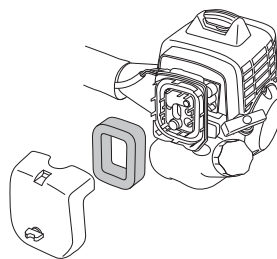

(543, 553)

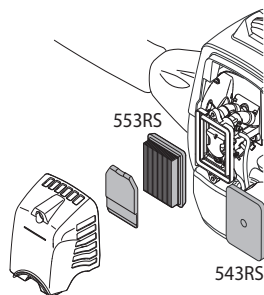

Maak het filter na 25 werkuren schoon of vaker wanneer u in abnormaal stoffige omstandigheden werkt.

Luchtfilter schoonmaken

(543, 553)

Verwijder het luchtfilterdeksel en het filter. Blaas schoon met perslucht.

(533)

Demonteer het cilinderdeksel en verwijder het filter. Maak het schoon in een warm sopje van water en zeep. Controleer of het filter droog is voor u het terugplaatst.

Na een lange gebruikperiode kan het luchtfilter niet meer worden gereinigd. Daarom moet het filter regelmatig vervangen worden. **Een beschadigd luchtfilter moet altijd vervangen worden.**

ONDERHOUD

Na het schoonmaken moet het schuimplastic filter worden geolied. Zie de aanwijzingen in het hoofdstuk schuimplastic filter oliën.

Oliën van schuimplastic filter

(533)

Gebruik altijd HUSQVARNA filterolie, artikelnr. 531 00 92-48. De filterolie bevat een oplosmiddel zodat het makkelijk gelijkmatig in het filter kan worden verdeeld. Vermijd daarom contact met de huid.

Doe het filter in een plastic zak en giet de filterolie erbij. Kneed de plastic zak om de olie te verdelen. Knijp het filter in de plastic zak uit en giet de overgebleven olie weg voordat het filter op de machine wordt gemonteerd. Gebruik nooit gewone motorolie. Deze zakt zeer snel door het filter naar beneden en blijft dan op de bodem liggen.

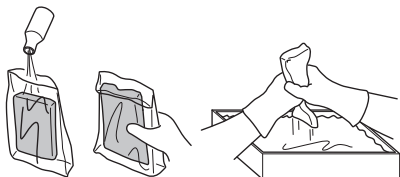

Brandstoffilter

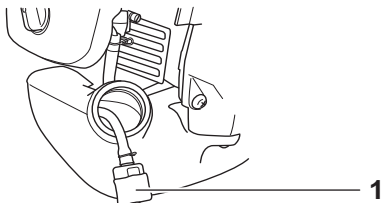

1 Brandstoffilter

Als de motor niet genoeg brandstof krijgt toegevoerd, controleer dan de tankdop en kijk of het brandstoffilter niet verstopt zit.

Hoekoverbrenging



De hoekoverbrenging is af fabriek gevuld met een geschikte hoeveelheid vet. Voor u de machine in gebruik neemt, moet u controleren of de overbrenging voor 3/4 gevuld is met vet. Gebruik HUSQVARNA speciaalvet.

Het smeermiddel in het transmissiehuis moet normaal gezien alleen vervangen worden in geval van een reparatie.

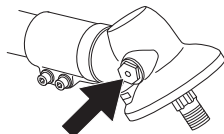

Bougie



De volgende factoren zijn van invloed op de conditie van de bougie:

- Een incorrecte afstelling van de carburateur.
- Een verkeerd oliemengsel in de brandstof (te veel of verkeerde olie).
- Een vuil luchtfilter.

Deze factoren veroorzaken afzettingen op de elektroden van de bougie, wat tot motordefecten en startmoeilijkheden kan leiden.

(533, 543) Wanneer de machine te weinig vermogen heeft, moeilijk start of onregelmatig onbelast draait, dient u altijd eerst de bougie te controleren voor u andere maatregelen neemt. Maak de bougie schoon als ze verstopt is en controleer of de afstand tussen de elektroden 0,9-1,0 mm bedraagt. De bougie moet na een maand gebruik, of eerder indien nodig, vervangen worden.

0,9 - 1,0 mm

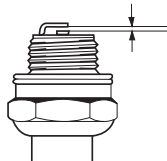

(553) Wanneer de machine te weinig vermogen heeft, moeilijk start of onregelmatig onbelast draait, dient u altijd eerst de bougie te controleren voor u andere maatregelen neemt. Maak de bougie schoon als ze verstopt is en controleer of de afstand tussen de elektroden 0,6-0,7 mm bedraagt. De bougie moet na een maand gebruik, of eerder indien nodig, vervangen worden.

0,6 - 0,7 mm

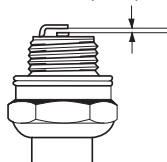

N.B.! Gebruik steeds het correcte bougietype! Andere types kunnen de zuiger/cilinder beschadigen. Zorg ervoor dat de bougie zog. radio-ontstoring heeft.

ONDERHOUD

Onderhoudsschema

Hieronder volgt een lijst van het onderhoud dat aan de machine moet worden uitgevoerd. De meeste punten staan beschreven in het hoofdstuk Onderhoud. De gebruiker mag alleen die onderhouds- en servicewerkzaamheden uitvoeren die in deze gebruiksaanwijzing worden beschreven. Meer ingrijpende maatregelen moeten door een erkende servicewerkplaats worden uitgevoerd.

Onderhoud	Dagelijks onderhoud	Wekelijks onderhoud	Maandelijks onderhoud
Maak de machine uitwendig schoon.	X		
Controleer of het draagstel niet beschadigd is.	X		
Controleer of de gashendelvergrendeling en de gashendel goed werken uit veiligheidsoogpunt.	X		
Controleer of het handvat en het stuur heel zijn en goed vast zitten.	X		
Controleer of de stopschakelaar werkt.	X		
Controleer of de snijuitrusting niet roteert bij stationair draaien.	X		
Maak het luchtfilter schoon. Vervang het indien nodig.	X		
Controleer of de beschermkap niet beschadigd is en geen barsten vertoont. Vervang de beschermkap als ze gebarsten is of slagen te verduren gehad heeft.	X		
Controleer of het blad goed gecentreerd is, scherp is en geen barsten vertoont. Een slecht gecentreerd blad veroorzaakt trillingen die de machine kunnen beschadigen.	X		
Controleer of de trimmerkop onbeschadigd is en geen barsten vertoont. Vervang de trimmerkop indien nodig.	X		
Controleer of de borgmoer van de snij-uitrusting goed is vastgedraaid.	X		
Controleer of de transportbeschermer van het blad niet beschadigd is en of ze goed kan vastgezet worden.	X		
Controleer of de bouten en moeren en vastgedraaid zijn.	X		
Controleer of er brandstof lekt uit motor, tank of brandstofleidingen.	X		
Controleer de starter en het starterkoord.		X	
Maak de bougie uitwendig schoon. Verwijder hem en controleer de afstand tussen de elektroden. Stel de afstand in op 0,6-0,7 mm of vervang de bougie. Zorg ervoor dat de bougie zog. radio-ontstoring heeft.		X	
Maak de buitenkant van de carburateur en de directe omgeving van de carburateur schoon.		X	
Controleer of de haakse overbrenging voor 3/4 gevuld is met smeermiddel. Vul indien nodig bij met speciaal vet.		X	
Controleer of het brandstoffilter niet is verontreinigd en of de brandstofleiding geen barsten of andere defecten vertoont. Vervang indien dit noodzakelijk is.			X
Controleer alle kabels en aansluitingen.			X
Vervang de bougie. Zorg ervoor dat de bougie zog. radio-ontstoring heeft.			X

TECHNISCHE GEGEVENS

Technische gegevens

Technische gegevens	533RS	543RS	553RS
Motor			
Cilinderinhoud, cm ³	29,5	40,1	50,6
Cilinderdiameter, mm	38,0	40,5	45,5
Slaglengthe, mm	26	31,1	31,1
Stationair toerental, t/min	3000	3000	2800
Aanbevolen max. overtoeren, t/min	11500	12000	13000
Toerental van uitgaan as, tpm	7880	8570	9285
Max. motorvermogen volgens ISO 8893, kW/ omw./min.	1,0/8000	1,47/9000	2,3/9500
Ontstekingsysteem			
Bougie	NGK CMR7H-10	NGK CMR7H-10	NGK CMR7H-10
Elektrodenafstand, mm	0,9-1,0	0,9-1,0	0,6-0,7
Brandstof-/smeersysteem			
Inhoud benzinetank, liter	0,75	0,75	0,8
Gewicht			
Gewicht, zonder brandstof, snijuitrusting en beschermkap, kg	5,9	7,4	8,4
Lawaai-emissie			
(zie opm. 1)			
Geluidsvermogen, gemeten dB(A)	110	110	115
Geluidsvermogen, gegarandeerd L _{WA} dB(A)	112	112	117
Geluidsniveaus			
(zie opm. 2)			
Equivalent geluidsdruk niveau bij het oor van de gebruiker, gemeten volgens EN ISO 11806 en ISO 22868, dB(A):			
Uitgerust met trimmerkop (origineel)	96	97	102
Uitgerust met grasmaaiblad (origineel)	96	96	100
Trillingsniveaus			
(zie opm. 3)			
Equivalent trillingsniveau ($a_{hy,eq}$) bij handvat, gemeten overeenkomstig EN ISO 11806 en ISO 22867, m/s ²			
Uitgerust met trimmerkop (origineel), links/rechts	2,1/2,8	3,9/3,3	5,4/7,5
Uitgerust met grasmaaiblad (origineel), links/rechts	3,1/3,8	3,5/3,0	2,8/3,6

Opm. 1: Emissie van geluid naar de omgeving gemeten als geluidsvermogen (L_{WA}) volgens EG-richtlijn 2000/14/EG. Het gerapporteerde geluidsvermogen niveau voor de machine is gemeten met de originele snijuitrusting die het hoogste niveau geeft. Het verschil tussen het gegarandeerde en het gemeten geluidsvermogen is dat het gegarandeerde geluidsvermogen ook de dispersie in het meetresultaat meeneemt alsmede variaties tussen verschillende machines van hetzelfde model, conform Richtlijn 2000/14/EG.

Opm. 2: De gerapporteerde gegevens voor het equivalente geluidsdruk niveau vertonen een typische statistische spreiding (standaardafwijking) van 1 dB (A).

Opm. 3: De gerapporteerde gegevens voor het equivalente trillingsniveau vertonen een typische statistische spreiding (standaardafwijking) van 1 m/s².

TECHNISCHE GEGEVENS

533RS		
Goedgekeurde accessoires	Type	Beschermkap voor de snijuitrusting, Artikelnr.
Grasmaaiblad/grasmes	Grass 255-4 1" (Ø 255 4-punts)	544 04 42-10
	Multi 255-3 1" (Ø 255 3-punts)	544 04 42-10
Zaagblad	Scarlet 200-22 1" (Ø 200 22-punts)	537 29 95-01
Kunststof messen	Tricut Ø 300 mm (losse bladen hebben stuknummer 531 01 77-15)	544 04 42-10
Trimmerkop	Trimmy Fix	544 04 42-10
	Superauto II	544 04 42-10
	T25	544 04 42-10
	T35, T35x (Ø 2,4-3,0 mm draad)	544 04 42-10
Steunkop	Vast	-

543RS		
Goedgekeurde accessoires	Type	Beschermkap voor de snijuitrusting, Artikelnr.
Grasmaaiblad/grasmes	Grass 255-4 1" (Ø 255 4-punts)	537 33 16-01
	Multi 255-3 (Ø 255 3-punts)	537 33 16-01
	Grass 275-4 (Ø 275 4-punts)	537 33 16-01
Zaagblad	Scarlet 200-22 (Ø 200 22-punts)	501 32 04-02
Kunststof messen	Tricut Ø 300 mm (losse bladen hebben stuknummer 531 01 77-15)	537 33 16-01
Trimmerkop	Superauto II	537 33 16-01
	T35, T35x (Ø 2,4-3,0 mm draad)	537 33 16-01
	T45x (Ø 2,7-3,3 mm draad)	537 33 16-01
	F35 (Ø 2,0-3,5 mm draad)	537 33 16-01
Steunkop	Vast	-

553RS		
Goedgekeurde accessoires	Type	Beschermkap voor de snijuitrusting, Artikelnr.
Grasmaaiblad/grasmes	Grass 255-4 1" (Ø 255 4-punts)	537 33 16-01
	Multi 255-3 (Ø 255 3-punts)	537 33 16-01
	Grass 275-4 (Ø 275 4-punts)	537 33 16-01
	Multi 300-3 (Ø 300 3-punts)	537 33 16-01
Zaagblad	Scarlet 200-22 (Ø 200 22-punts)	501 32 04-02
Kunststof messen	Tricut Ø 300 mm (losse bladen hebben stuknummer 531 01 77-15)	537 33 16-01
Trimmerkop	T45x (Ø 2,7-3,3 mm draad)	537 33 16-01
	T55x (Ø 2,7-3,3 mm draad)	537 33 16-01
	F35 (Ø 2,0-3,5 mm draad)	537 33 16-01
	F55 (Ø 2,7-3,5 mm draad)	537 33 16-01
Steunkop	Vast	-

TECHNISCHE GEGEVENS

EG-verklaring van overeenstemming

(Alleen geldig voor Europa)

Husqvarna AB, SE-561 82 Huskvarna, Zweden, telefoon: +46-36-146500, verklaart hierbij dat de **Husqvarna motorzeisen 533RS, 543RS en 553RS** met een serienummer uit 2011 en verder (het jaar met daaropvolgend het serienummer wordt duidelijk aangegeven op het productplaatje), in overeenstemming zijn met de voorschriften in de RICHTLIJN VAN DE RAAD:

- van 17 mei 2006 "betreffende machines" **2006/42/EG**

- van 15 december 2004 "betreffende elektromagnetische compatibiliteit" **2004/108/EEC**.

- van 8 mei 2000 "betreffende geluidsemissie door materieel voor gebruik buitenshuis" **2000/14/EG**. Beoordeling van de overeenstemming uitgevoerd volgens Bijlage V. Voor informatie betreffende lawaaiemissies, zie hoofdstuk Technische gegevens.

De volgende normen zijn van toepassing: **EN ISO 12100-2:2003, CISPR 12:2005, EN ISO 11806:1997**

SMP Svensk Maskinprovning AB, Fyrisborgsgatan 3, SE-754 50 Uppsala, Zweden, heeft voor Husqvarna AB een vrijwillige typekeuring uitgevoerd. De certificaten hebben nummer: **SEC/11/2317** - 533RS, **SEC/11/2318** - 543RS, **SEC11/2319** - 553RS

Huskvarna, 30 juni 2011

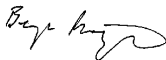

Bengt Frögelius, Hoofd Ontwikkeling (erkende vertegenwoordiger voor Husqvarna AB en verantwoordelijk voor technische documentatie.)

SYMBOLFORKLARING

Symboler

ADVARSEL! En rydnings sav, buskrydder eller trimmer kan, hvis den bruges forkert eller skødesløst, være et farligt redskab, som kan forårsage alvorlige skader eller dødsfald for brugeren eller andre. Det er meget vigtigt, at du læser og forstår indholdet i denne brugsanvisning.



Læs brugsanvisningen omhyggeligt igennem og forstå indholdet, inden du bruger maskinen.



Brug altid:

- Sikkerhedshjelm, hvor der er risiko for nedfaldende genstande
- Godkendt høreværn
- Godkendt øjenværn



Maks. omdrejningstal på udgående aksel, rpm



Dette produkt er i overensstemmelse med gældende CE-direktiv.



Pas på udslængede genstande og rikochettering.



Brugeren af maskinen skal under arbejdets udførelse sørge for, at ingen mennesker eller dyr kommer nærmere end 15 meter.



Maskiner udstyret med savklinger eller græsklinger kan blive kastet voldsomt til siden, hvis klingens kommer i kontakt med en fast genstand. Dette kaldes kickback. Klingens kan amputere en arm eller et ben. Sørg altid for, at personer og dyr opholder sig på en afstand af mindst 15 meter fra maskinen.



Brug altid godkendte beskyttelseshandsker.



Brug skridsikre og stabile støvler.



Støjemissioner til omgivelserne i henhold til EF-direktiv. Maskinens emission fremgår af kapitlet Tekniske data og af en mærkat.



Hold alle dele af kroppen på sikker afstand af varme overflader.



Andre symboler/etiketter på maskinen gælder specifikke krav for certificering på visse markeder.

Kontrol og/eller vedligeholdelse skal udføres med slukket motor, med stopkontakten på STOP.

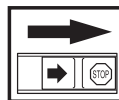

Brug altid godkendte beskyttelseshandsker.

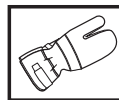

Regelmæssig rengøring kræves.

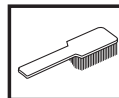

Visuel kontrol.



Godkendt øjenværn skal anvendes.



INDHOLD

Indhold

SYMBOLFORKLARING

Symboler 154

INDHOLD

Indhold 155

Inden start skal du være opmærksom på følgende: 155

INDLEDNING

Til vore kunder! 156

HVAD ER HVAD?

Hvad er hvad på rydningsraven? 157

GENERELLE SIKKERHEDSINSTRUKTIONER

Vigtigt 158

Personligt beskyttelsesudstyr 158

Maskinens sikkerhedsudstyr 159

Skæreudstyr 161

MONTERING

Montering af styr og gashåndtag 164

Montering af klinger og trimmerhoved 164

Montering af transportbeskyttelse 167

Tilpasning af sele og rydningsrav 167

BRÆNDSTOFHÅNDTERING

Brændstofsikkerhed 168

Drivmiddel 168

Tankning 169

START OG STOP

Kontrol før start 170

Start og stop 170

ARBEJDSTEKNIK

Generelle arbejdsinstruktioner 173

VEDLIGEHOLDELSE

Karburator 177

Luftfilter 177

Brændstoffilter 178

Vinkelgear 178

Tændrør 178

Vedligeholdelseskema 179

TEKNISKE DATA

Tekniske data 180

EF-overensstemmelseserklæring 182

Inden start skal du være opmærksom på følgende:

Læs brugsanvisningen omhyggeligt igennem.



ADVARSEL! Langvarig eksponering for støj kan medføre permanente høreskader. Brug derfor altid godkendt høreværn.



ADVARSEL! Maskinens oprindelige udformning må under ingen omstændigheder ændres uden producentens samtykke. Brug altid originaltilbehør. Ikke-autoriserede ændringer og/eller ikke-godkendt tilbehør kan medføre alvorlige skader eller døden for brugeren eller andre.



ADVARSEL! En rydningsrav, buskrydder eller trimmer kan, hvis den bruges forkert eller skødesløst, være et farligt redskab, som kan forårsage alvorlige skader eller dødsfald for brugeren eller andre. Det er meget vigtigt, at du læser og forstår indholdet i denne brugsanvisning.

INDLEDNING

Til vore kunder!

Til lykke med dit Husqvarna-produkt! Husqvarna har en historie, der går tilbage til 1689, da kong Karl XI lod opføre en fabrik på bredden af Huskvarna-åen til fremstilling af musketter. Placeringen ved Huskvarna-åen var logisk, da åens vandkraft dermed kunne udnyttes og således fungerede som vandkraftværk. I de mere end 300 år, Husqvarna-fabrikken har eksisteret, er utallige produkter blevet produceret her – lige fra brændekomfurer til moderne køkkenmaskiner, symaskiner, cykler, motorcykler m.m. I 1956 blev den første motorplæneklipper lanceret, den blev efterfulgt af motorsaven i 1959, og det er inden for dette område, Husqvarna i dag gør sig gældende.

Husqvarna er i dag en af verdens førende producenter af skov- og haveprodukter med kvalitet og ydeevne som højeste prioritet. Forretningssideen er at udvikle, fremstille og markedsføre motordrevne produkter til skov- og havebrug samt til bygge- og anlægsindustrien. Husqvarnas mål er også at være på forkant hvad gælder ergonomi, brugervenlighed, sikkerhed og miljøtænkning, og vi har udviklet mange forskellige finesser for at forbedre produkterne på disse områder.

Vi er overbeviste om, at du vil komme til at sætte pris på vores produkts kvalitet og ydeevne i lang tid fremover. Når du køber vores produkter, får du samtidig adgang til professionel hjælp med reparationer og service, hvis der skulle ske noget. Hvis du ikke har købt maskinen hos en af vores autoriserede forhandlere, skal du spørge efter nærmeste serviceværksted.

Vi håber, at du vil blive tilfreds med din maskine, og at den bliver din ledsager i lang tid fremover. Husk, at denne brugsanvisning er et værdifuldt dokument. Ved at følge brugsanvisningen (brug, service, vedligeholdelse osv.) kan du forlænge maskinens levetid væsentligt og endda forøge dens værdi ved videresalg. Hvis du sælger din maskine, skal du huske at overdrage brugsanvisningen til den nye ejer.

Tak, fordi du har valgt at bruge et produkt fra Husqvarna!

Husqvarna AB forsøger hele tiden at videreudvikle sine produkter og forbeholder sig derfor ret til ændringer af bl.a. form og udseende uden forudgående varsel.

HVAD ER HVAD?

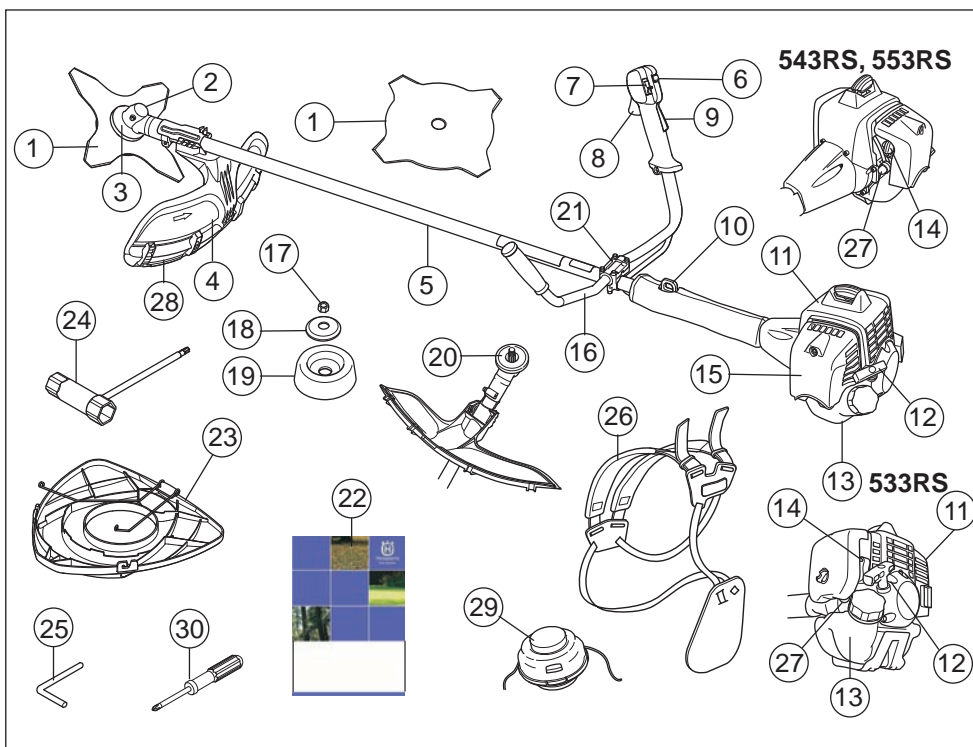

Hvad er hvad på rydningssaven?

- | | |
|---|--------------------------|
| 1 Klinge | 16 Styr |
| 2 Påfyldning af smøremiddel, vinkelgear | 17 Låsemøtrik |
| 3 Vinkelgear | 18 Støtteflange |
| 4 Beskyttelse til skæreudstyr | 19 Støttekop |
| 5 Styrestang | 20 Medbringer |
| 6 Startgasknap | 21 Styrklemme |
| 7 Stopkontakt | 22 Brugsanvisning |
| 8 Gasregulering | 23 Transportbeskyttelse |
| 9 Gasreguleringslås | 24 Klingemøtriknøgle |
| 10 Ophængsbeslag | 25 Låsepind |
| 11 Cylinderdæksel | 26 Sele |
| 12 Starthåndtag | 27 Brændstofpumpe |
| 13 Brændstoftank | 28 Beskyttelsesforlænger |
| 14 Choker | 29 Trimmerhoved |
| 15 Luffilterdæksel | 30 Skruetrækker |

GENERELLE SIKKERHEDSINSTRUKTIONER

Vigtigt

VIGTIGT!

Maskinen er kun konstrueret til græstrimming.

Det eneste tilbehør, du må anvende motorenheden som drivkilde til, er det skæreudstyr, vi anbefaler i kapitlet Tekniske data.

Brug aldrig maskinen, hvis du er træt, hvis du har drukket alkohol, eller hvis du tager medicin, som kan påvirke dit syn, dit overblik eller din kropskontrol.

Brug personligt beskyttelsesudstyr. Se instruktionerne i afsnittet "Personligt beskyttelsesudstyr".

Brug aldrig en maskine, der er blevet ændret, så den ikke længere svarer til originalmodellen.

Brug aldrig en maskine, som er behæftet med fejl. Følg vedligeholdelses-, kontrol- og serviceinstruktionerne i denne brugsanvisning. Visse vedligeholdelses- og serviceforanstaltninger må kun udføres af erfarne og kvalificerede specialister. Se instruktionerne i afsnittet Vedligeholdelse.

Alle afskærmninger, skærme og greb skal monteres, før du starter maskinen. Kontrollér, at tændhætten og tændkablet er intakte, så du ikke får stød.

Brugeren af maskinen skal sørge for, at ingen mennesker eller dyr kommer nærmere end 15 meter under arbejdet. Da flere brugere kan arbejde inden for samme arbejdsområde, skal sikkerhedsafstanden være mindst det dobbelte af længden på et træ, dog mindst 15 meter.



ADVARSEL! Denne maskine skaber et elektromagnetisk felt under brug. Dette felt kan i nogle tilfælde påvirke aktive eller passive medicinske implantater. For at reducere risikoen for alvorlige eller dødbringende skader anbefaler vi, at personer med medicinske implantater kontakter deres læge og producenten af det medicinske implantat, før de tager maskinen i brug.



ADVARSEL! At køre en motor i et lukket eller dårligt udluftet rum kan medføre døden som følge af kvælning eller kulilteforgiftning.

Personligt beskyttelsesudstyr

VIGTIGT!

En rydningssav, buskrydder eller trimmer kan, hvis den bruges forkert eller skødesløst, være et farligt redskab, som kan forårsage alvorlige skader eller dødsfald for brugeren eller andre. Det er meget vigtigt, at du læser og forstår indholdet i denne brugsanvisning.

Ved enhver anvendelse af maskinen skal der bruges godkendt personligt beskyttelsesudstyr. Det personlige beskyttelsesudstyr udelukker ikke risikoen for skader, men det mindsker effekten af en skade ved en ulykke. Bed din forhandler om hjælp ved valg af udstyr.



ADVARSEL! Vær altid opmærksom på advarselssignaler eller tilråb, når høreværnet bruges. Tag altid høreværnet af, så snart motoren er standset.

HJELM

Sikkerhedshjelm, hvor der er risiko for nedfaldende genstande



HØREVÆRN

Høreværn med tilstrækkelig dæmpning skal bruges.



ØJENVÆRN

Godkendt øjenværn skal altid anvendes. Hvis der anvendes visir, skal der også anvendes godkendte beskyttelsesbriller. Med godkendte beskyttelsesbriller menes briller, som opfylder standarden ANSI Z87.1 for USA eller EN 166 for EU-lande.

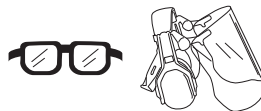

HANDSKER

Handsker skal benyttes, når det er nødvendigt, f.eks. ved montering af skæreudstyr.



GENERELLE SIKKERHEDSINSTRUKTIONER

STØVLER

Anvend støvler med stålsnude og skridsikre såler



TØJ

Brug rivefast materiale i tøjet og undgå alt for løstsiddende tøj, som nemt sætter sig fast i kviste og grene. Brug altid kraftige, lange bukser. Bær ikke smykker, shorts eller sandaler, og gå ikke barfodet. Sørg for, at håret ikke hænger neden for skuldrene.

FØRSTEHJÆLP

Forbindingskasse skal altid findes i nærheden.



Maskinens sikkerhedsudstyr

I dette afsnit forklares mere om maskinens sikkerhedsdetaljer, hvilken funktion de har, samt hvordan kontrol og vedligeholdelse skal udføres for at sikre, at de fungerer. Se kapitel Hvad er hvad? for at se, hvor disse detaljer er placeret på maskinen.

Maskinens levetid kan forkortes, og risikoen for ulykker kan øges, hvis maskinen ikke vedligeholdes korrekt, og hvis service og/eller reparation ikke udføres fagligt korrekt. Hvis du har brug for yderligere oplysninger, kan du kontakte nærmeste serviceværksted.

VIGTIGT! Al service og reparation af maskinen kræver specialuddannelse. Dette gælder særligt maskinens sikkerhedsudstyr. Hvis maskinen ikke klarer nogen af de nedennævnte kontroller, skal du kontakte dit serviceværksted. Ved at købe nogle af vores produkter kan du være sikker på at få en faglig korrekt reparation og service. Hvis maskinen er købt et sted, som ikke er en af vores serviceydende forhandlere, skal du spørge dem efter det nærmeste serviceværksted.



ADVARSEL! Brug aldrig en maskine med defekt sikkerhedsudstyr. Maskinens sikkerhedsudstyr skal kontrolleres og vedligeholdes som beskrevet i dette afsnit. Klarer maskinen ikke alle kontrollerne, skal du kontakte et serviceværksted for at få den repareret.

Gasreguleringslås

Gasreguleringslåsen er konstrueret med henblik på at forhindre ufrivillig aktivering af gasreguleringen. Når spærren (A) trykkes ned mod håndtaget (= når man holder om håndtaget) frikobles gasreguleringen (B). Når

grebet om håndtaget slippes, sættes både gasreguleringen og gasreguleringslåsen tilbage i deres respektive udgangsstilling. Dette sker via to af hinanden uafhængige returfjedersystemer. Denne stilling bevirker, at gasreguleringen automatisk låses i "tomgang".

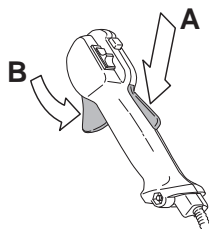

Kontrollér, at gasreguleringen er låst i tomgangsstilling, når gasreguleringslåsen befinder sig i udgangsstilling.

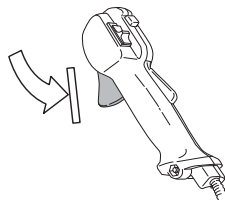

Tryk gasreguleringslåsen ind, og kontrollér, at den vender tilbage til udgangsstillingen, når den slippes.

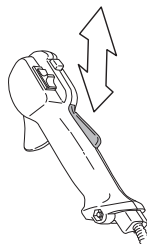

Kontrollér, at gasreguleringen og gasreguleringslåsen går let, og at returfjedersystemet fungerer.

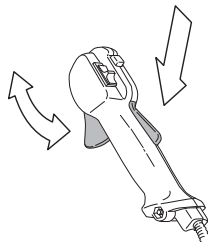

Se anvisningerne under overskriften Start. Start maskinen, og giv fuld gas. Slip gasreguleringen, og kontrollér, at skæreudstyret standser, og at det forbliver i stilstand. Hvis skæreudstyret roterer med gasreguleringen i tomgangsstilling, skal karburatorens

GENERELLE SIKKERHEDSINSTRUKTIONER

tomgangsjustering kontrolleres. Se anvisningerne under overskriften Vedligeholdelse.

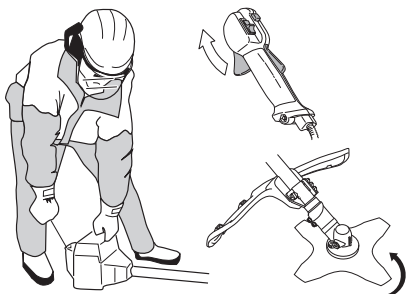

Stopkontakt

Stopkontakten skal bruges til at slukke for motoren.

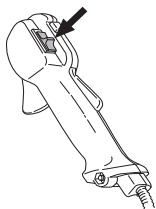

Start motoren, og kontrollér, at motoren slukkes, når stopkontakten sættes i stopposition.

Beskyttelse til skæreudstyr



Denne beskyttelse er beregnet til at forhindre, at der slynges løse genstande mod brugeren. Beskyttelsen forhindrer også, at brugeren kommer i kontakt med skæreudstyret.

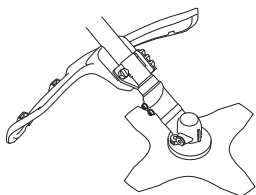

Kontrollér, at beskyttelsen er intakt og fri for revner. Udskift beskyttelsen, hvis den har været udsat for slag eller har revner.

Brug altid den anbefalede beskyttelse for det pågældende skæreudstyr. Se kapitlet Tekniske data.



ADVARSEL! Intet skæreudstyr må under nogen omstændigheder bruges, uden at en godkendt beskyttelse er monteret. Se kapitlet Tekniske data. Hvis forkert eller defekt beskyttelse monteres, kan det forårsage alvorlige personskader.

Vibrationsdæmpningssystem



Din maskine er udstyret med et vibrationsdæmpningssystem, som er konstrueret med henblik på at give en så vibrationsfri og behagelig brug som muligt.

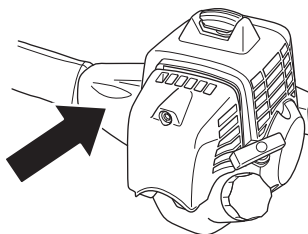

Brug af forkert opviklet snor eller uslebet, forkert skæreudstyr (forkert type eller forkert tilfilet, se anvisningerne under overskriften Filning af klinge) øger vibrationsniveauet.

Maskinens vibrationsdæmpningssystem reducerer overførslen af vibrationer mellem motorenheden/ skæreudstyret og maskinens håndtagsenhed.

Kontrollér, at vibrationsdæmpningskomponenterne er intakte og fast forankrede. Kontakt Husqvarna-forhandleren for at få udskiftet vibrationsdæmpningssystemet.



ADVARSEL! Overeksponering af vibrationer kan medføre blodkar- eller nerveskader hos personer med blodcirkulationsproblemer. Kontakt en læge, hvis du oplever kropslige symptomer, som kan relateres til overeksponering af vibrationer. Eksempler på sådanne symptomer er følelsesløshed, manglende følesans, "kildren", "stikken", smerte, manglende eller reduceret styrke i forhold til normalt, forandringer i hudens farve eller i dens overflade. Disse symptomer forekommer almindeligvis i fingre, hænder eller håndled. Risiciene kan øges ved lave temperaturer.

GENERELLE SIKKERHEDSINSTRUKTIONER

Snapudløsning

Foran er en lettilgængelig snapudløsning som sikkerhedsforanstaltning, hvis motoren bryder i brand, eller hvis der opstår en anden situation, hvor det gælder om at frigøre sig fra maskinen og selen. Se anvisningerne under overskriften Tilpasning af sele og rydningssav.

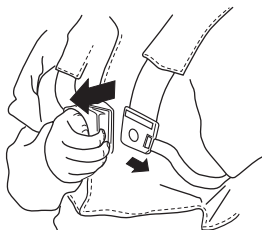

Kontrollér, at selens remme er korrekt placeret. Når selen og maskinen er justeret, skal det kontrolleres, at selens snapudløsning fungerer.

Lyddæmper



Lyddæmperen er konstrueret med henblik på at give et så lavt lydniveau som muligt samt lede motorens udstødningsgasser væk fra brugeren.

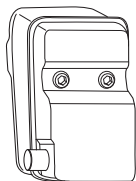

Brug aldrig en maskine med en defekt lyddæmper.



Kontrollér regelmæssigt, at lyddæmperen sidder fast i maskinen.

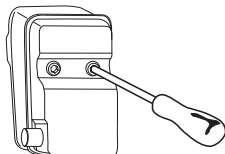

ADVARSEL! Lyddæmperen indeholder kemikalier, som kan være kræftfremkaldende. Undgå kontakt med disse elementer, hvis lyddæmperen bliver beskadiget.



ADVARSEL! Husk, at: Motorens udstødningsgasser er varme og kan indeholde gnister, som kan forårsage brand. Start derfor aldrig maskinen indendørs eller i nærheden af brandfarligt materiale!

Låsemøtrik



Låsemøtrik anvendes til fastgørelse af visse typer skæreudstyr.

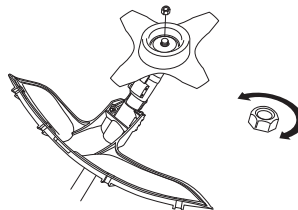

Spænd møtrikken mod skæreudstyrets rotationsretning ved montering. Løsn møtrikken i skæreudstyrets rotationsretning ved afmontering. (OBS! Møtrikken har venstreggevind.) Tilspænd møtrikken med klinkemøtriknøglen.

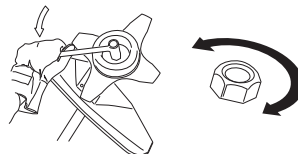

Låsemøtrikkens nylonlås må ikke være så slidt, at den kan drejes med fingrene. Låsen skal holde mindst 1,5 Nm. Møtrikken skal udskiftes, når den har været skruet på ca. 10 gange.

Skæreudstyr

Dette afsnit behandler, hvordan du med korrekt vedligeholdelse og ved brug af korrekt type skæreudstyr:

- Reducerer maskinens kastbøjelighed.
- Bevarer en maksimal skarphed.
- Øger skæreudstyrets levetid.

GENERELLE SIKKERHEDSINSTRUKTIONER

VIGTIGT!

Brug kun skæreudstyr sammen med den beskyttelse, som vi anbefaler! Se kapitlet Tekniske data.

Se anvisningerne til skæreudstyret for korrekt indføring af line og valg af korrekt diameter for line.

Hold klingens skæretænder i god stand og med korrekt skærping! Følg vore anbefalinger. Se også instruktionen på klingeemballage.

Hold korrekt skrænkning! Følg vores instruktioner, og brug anbefalet ryttermål.



ADVARSEL! Stands altid motoren, inden du foretager arbejde på skæreudstyret. Denne fortsætter med at rotere, også efter at gasreguleringen er sluppet. Kontrollér, at skæreudstyret er standset helt, og fjern kablet fra tændrøret, inden du begynder at arbejde på udstyret.



ADVARSEL! Et forkert skæreudstyr eller en forkert filet klinge øger risikoen for kast.

Skæreudstyr

Savklingen er beregnet til brug ved savning af vedfyldte træsorter.

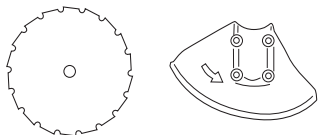

Græsklinge og græskniv er beregnet til rydning af grovere græs.

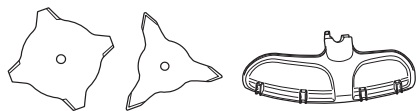

Trimmerhoved er beregnet til græstrimming.

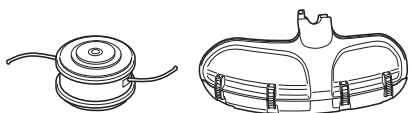

Grundregler



Brug kun skæreudstyr sammen med den beskyttelse, som vi anbefaler! Se kapitlet Tekniske data.



Hold klingens skæretænder i god stand og med korrekt skærping! Følg vores instruktioner, og brug anbefalet ryttermål. En forkert skærpet eller beskadiget klinge øger risikoen for ulykker.



Sørg for, at udlægningen på savklingen er korrekt! Følg vores instruktioner, og brug det anbefalede udlæggerværktøj. En forkert udlagt savklinge øger risikoen for fastlåsning og kast samt skader på savklingen.

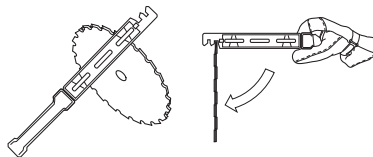

Kontrollér skæreudstyret med hensyn til skader og revnedannelse. Et beskadiget skæreudstyr skal altid udskiftes.

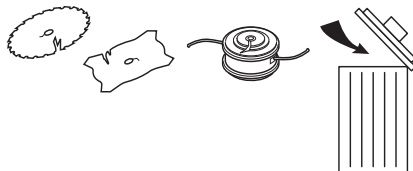

GENERELLE SIKKERHEDSINSTRUKTIONER

Filning af græskniv og græsklinge



- Se skæreudstyrets emballage for at få oplysninger om korrekt filning. Klingen og kniven slibes med en fladfil med enkeltskær.
- Fil alle ægge lige meget for at bevare balancen.

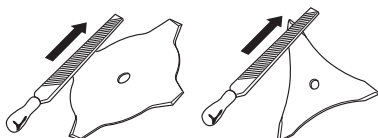

ADVARSEL! Kassér altid en klinge, som er bøjet, skæv, sprækket, bristet eller på anden måde beskadiget. Prøv aldrig at rette en skæv klinge op med henblik på genbrug. Brug kun originalklinger af foreskrevet type.

Filning af savklinge



- Se skæreudstyrets emballage for at få oplysninger om korrekt filning.

En korrekt filet klinge er en forudsætning for et effektivt arbejde og for at undgå unødvendig slitage på klinge og rydningsstav.



- Sørg for at have god støtte for klingens, når du filer. Brug en 5,5 mm rundfil sammen med en fileholder.

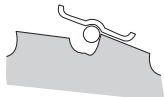

- Filningsvinkel 15°. Hver anden tand files mod højre og hver anden tand mod venstre. Hvis klingens er blevet svært stensavet, kan det i visse tilfælde være nødvendigt at justere tændernes overside med en

fladfil. Dette sker i så fald inden filning med rundfilen. Filning af oversiden skal ske lige på alle tænder.

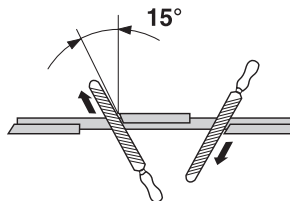

- Justér skrænkningen. Den skal være 1 mm.

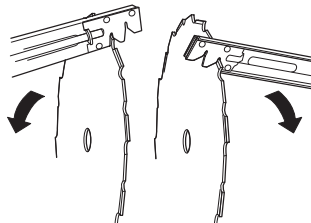

Trimmerhoved

VIGTIGT!

Sørg altid for, at trimmerlinen rulles hårdt og jævnt på tromlen, ellers opstår der sundhedsfarlige vibrationer i maskinen.

- Brug kun de trimmerhoveder og trimmerliner, som anbefales. De er testet af producenten for at passe til en vis motorstørrelse. Dette er specielt vigtigt, når der bruges et fuldautomatisk trimmerhoved. Brug kun anbefalet skæreudstyr. Se kapitlet Tekniske data.



- Generelt kræver en mindre maskine små trimmerhoveder og vice versa. Dette skyldes, at motoren ved klipning med line både skal slynge linen radialt fra trimmerhovedet og møde modstanden fra det græs, som klippes.
- Linens længde er også vigtig. En længere line kræver større motorstyrke end en kort med samme diameter på linen.
- Sørg for, at den kniv, som sidder på trimmerbeskyttelsen, er intakt. Den bruges til at skære linen af til korrekt længde.
- For at opnå en længere levetid for linen kan den lægges i vand et par døgn. Linen bliver da mere sej og holder længere.

MONTERING

Montering af styr og gashåndtag



- Sæt styret i styrklemmen på skaftet ved hjælp af fire skruer.

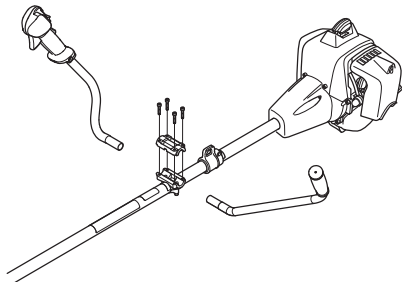

- Montér beskyttelsesmanchetten som vist på billedet.

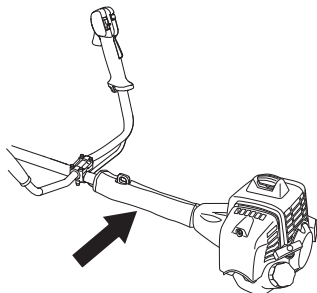

Montering af klinge og trimmerhoved



ADVARSEL!

Ved montering af skæreudstyr er det yderst vigtigt, at medbringerens/ støtteflangens styr placeres korrekt i skæreudstyrets midterste hul. Forkert monteret skæreudstyr kan medføre alvorlige og/eller livsfarlige personskader.

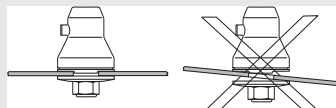

ADVARSEL! Intet skæreudstyr må under nogen omstændigheder bruges, uden at en godkendt beskyttelse er monteret. Se kapitlet Tekniske data. Hvis forkert eller defekt beskyttelse monteres, kan det forårsage alvorlige personskader.

VIGTIGT! Før sav- eller græsklinge må tages i brug, skal maskinen være forsynet med korrekt styr, klingebeskyttelse og sele.

Montering af beskyttelseskappe



(543, 553)

BEMÆRK! Ved anvendelse af trimmerhoved/plastknive og kombibeskyttelse skal beskyttelseskappen altid være monteret. Når der anvendes græsklinge og kombibeskyttelse, skal beskyttelseskappen være demonteret.

Klingebeskyttelsen/kombibeskyttelsen (A) sættes fast i fæstet på styrestangen og fastgøres med en skrue.

MONTERING

Indpas beskyttelseskappens styr i sporet på kombibeskytteren. Klik derefter beskyttelseskappen fast på beskyttelsen med de fire lynbespændinger.

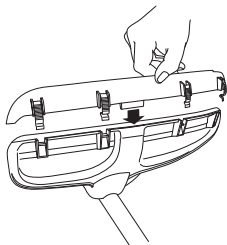

Afmontering af beskyttelseskappen foretages lettest ved hjælp af en skruetrækker, se illustrationen.

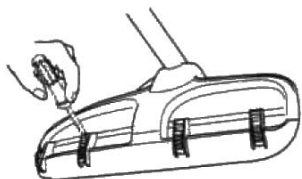

Montering af klingebeskyttelse, græsklinge og græskniv



- Klingebeskyttelsen/kombibeskyttelsen (A) sættes fast i fæstet på styrestangen og fastgøres med en skrue (L). Brug anbefalet klingebeskyttelse. Se kapitlet Tekniske data. BEMÆRK! Sørg for at beskyttelseskappen er afmonteret.

(533)

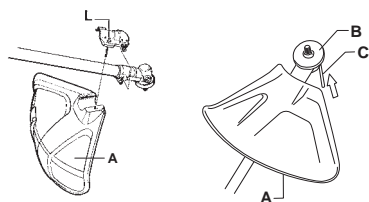

(543, 553)

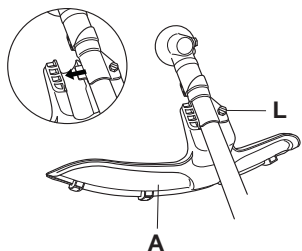

- Monter medbringer (B) på den udgående aksel.
- Drej klingeakslen rundt, indtil et af medbringerens huller passer sammen med et tilsvarende hul i gearhuset.
- Før låsepinden (C) ind i hullet, så akslen låses.
- Anbring klinge (D), støttekop (E) og støtteflange (F) på den udgående aksel.
- Montér møtrikken (G). Møtrikken skal spændes med et moment på 35-50 Nm (3,5-5 kpm). Brug topnøglen fra værktøjssættet. Hold fast i nøglens skaft så nær som muligt ved klingebeskyttelsen. Møtrikken spændes, når nøglen drejes imod rotationsretningen (OBS! venstregevind).

(533)

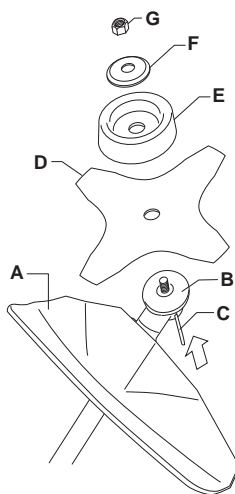

(543, 553)

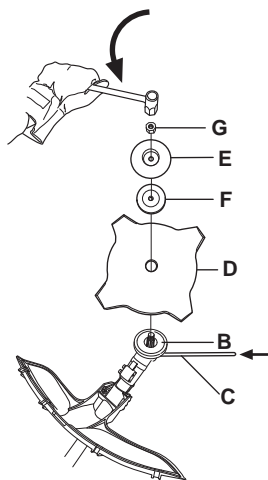

MONTERING

Montering af trimmerbeskyttelse og trimmerhoved



- Monter trimmerbeskyttelse (A) ved arbejde med trimmerhoved. BEMÆRK! Sørg for at beskyttelseskappen er monteret.

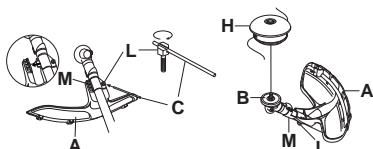

- Trimmerbeskyttelsen/kombibeskyttelsen sættes fast i fæstet på styrestangen og fastgøres med en skrue (L).
- Monter medbringer (B) på den udgående aksel.
- Drej klingeakslen rundt, indtil et af medbringerens huller passer sammen med et tilsvarende hul i gearhuset.
- Før låsepinden (C) ind i hullet, så akslen låses.
- Skru trimmerhovedet/plasticklingerne (H) på imod urets retning.

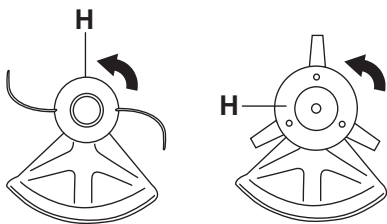

- Demontering sker i omvendt rækkefølge.

Montering af klingebeskyttelse og savklinge

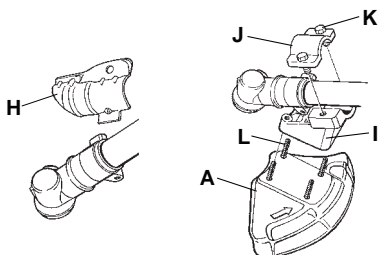

- Demontér fæstepladen (H). Montér adapteren (I) og beslaget (J) med de to skruer (K) som vist på billedet. Klingebeskyttelsen (A) monteres med 4 skruer (L) mod adapteren som vist på billedet.

BEMÆRK! Brug anbefalet klingebeskyttelse. Se kapitlet Tekniske data.

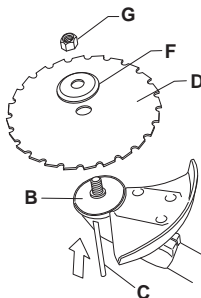

- Monter medbringer (B) på den udgående aksel.
- Drej klingeakslen rundt, indtil et af medbringerens huller passer sammen med et tilsvarende hul i gearhuset.
- Før låsepinden (C) ind i hullet, så akslen låses.
- Anbring klingen (D) og støtteflangen (F) på udgangsakslen.
- Monter møtrikken (G). Møtrikken spændes med et moment på 35-50 Nm (3,5-5 kpm). Brug topnøglen i værktøjssættet. Hold i nøglens skaft så tæt på trimmerbeskyttelsen som muligt. Møtrikken spændes, når nøglen drejes imod rotationsretningen (OBS! venstregevind).

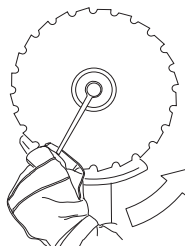

- Ved løsning eller fastspænding af savklings møtrik er der risiko for at skære sig på savklings tænder. Sørg derfor for, at hånden er beskyttet af klingebeskyttelsen under dette arbejde. Brug altid en topnøgle med tilstrækkeligt langt skaft for at gøre dette muligt. Pilen på billedet viser, inden for hvilket område

MONTERING

topnøglen skal bruges ved henholdsvis løsning og fastspænding af møtrikken.

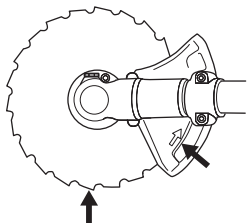

Montering af transportbeskyttelse



- Sæt spidsen i transportbeskyttelsen (A).
- Hægt de to fastgøringer (B) ind i åbningerne (C) for at fastgøre transportbeskyttelsen.

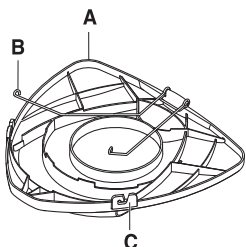

Tilpasning af sele og rydningsssav



ADVARSEL! Ved arbejde med rydningsssav skal den altid hægte fast i selen. I modsat fald kan du ikke manøvrere rydningsssaven sikkert, og dette kan forårsage skade på dig selv eller andre. Brug aldrig en sele med defekt snapudløsning.

Snapudløsning

Foran er der en lettilgængelig snapudløsning. Brug den, hvis motoren bryder i brand, eller i en anden nødsituation,

hvor det gælder om hurtigt at gøre sig fri af selen og maskinen.

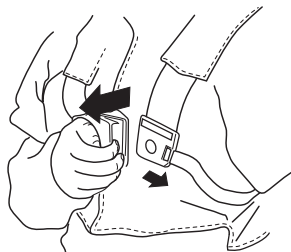

Jævn skulderbelastning

En godt tilpasset sele og maskine gør arbejdet betydeligt lettere. Justér selen for at opnå den bedste arbejdsstilling. Spænd sideremmenne, så tyngden fordeles jævnt over begge skuldre.



Korrekt højde

Justér skulderremmen, så skæreudstyret løber parallelt med jorden.



Korrekt balance

Lad skæreudstyret hvile let mod jorden. Flyt ophængsøjlet for at få den rette balance på rydningsssaven.



BRÆNDSTOFHÅNDTERING

Brændstofsikkerhed

Start aldrig maskinen:

- 1 Hvis du har spildt brændstof på den. Aftør alt det spildte brændstof, og lad benzineresterne fordampe.
- 2 Hvis du har spildt brændstof på dig selv eller dit tøj, skift tøj. Vask de legemsdele, som har været i kontakt med brændstoffet. Brug vand og sæbe.
- 3 Hvis maskinen lækker brændstof. Kontrollere regelmæssigt for lækage fra tankdæksel og brændstofslanger.

Transport og opbevaring

- Opbevar og transporter maskinen og brændstoffet, så eventuel lækage og dampe ikke risikerer at komme i kontakt med gnister eller åben ild, f.eks. fra elmaskiner, elmotorer, elkontakter/afbrydere eller olielamp.
- Ved opbevaring og transport af brændstof skal der bruges en til formålet passende og godkendt beholder.
- Ved længere tids opbevaring af maskinen skal brændstofftanken tømmes. Spørg på den nærmeste benzinstation, hvor du kan komme af med overskydende brændstof.
- Sørg for, at maskinen er ordentligt rengjort, og at der er udført fuldstændig service, inden langtidsofopbevaring.
- Skæreudstyrets transportbeskyttelse skal altid være monteret under transport og opbevaring af maskinen.
- Fastgør maskinen under transport.
- For at undgå utilsigtet start af motoren skal tændhætten altid fjernes, når maskinen ikke skal bruges i længere tid, når den ikke er under opsyn, og når den skal efterses.



ADVARSEL! Vær forsigtig ved håndtering af brændstof. Tænk på brand-, eksplosions- og indåndingsrisikoen.

Drivmiddel

BEMÆRK! Maskinen er forsynet med en totaktsmotor og skal altid anvendes med en blanding af benzin og totaktsolie. For at sikre et korrekt blandingsforhold er det vigtigt at måle den oliemængde, der skal blandes, helt nøjagtigt. Ved blanding af små brændstofmængder påvirker selv små fejl i oliemængden blandingsforholdet kraftigt.



ADVARSEL! Brændstof og brændstofslanger er meget brandfarlige og kan give alvorlige skader ved indånding og hudeksponering. Vær derfor forsigtig ved håndtering af brændstof, og sørg for god luftventilation ved brændstofhåndtering.

Benzin



BEMÆRK! Brug altid kvalitetsbenzin med et oktantal på mindst 90 (RON). Hvis maskinen er forsynet med katalysator (se afsnittet Tekniske data), skal du altid anvende blyfri kvalitetsbenzin iblandet olie. Blyholdig benzin ødelægger katalysatoren.

Hvor det er muligt at få miljøtilpasset benzin, såkaldt alkylatbenzin, skal denne anvendes.



- Det laveste anbefalede oktantal er 90 (RON). Hvis du kører motoren på benzin med et lavere oktantal end 90, kan der opstå såkaldt banking. Dette medfører øget motortemperatur, som kan forårsage motorhavari.
- Ved arbejde med kontinuerligt højt omdrejningstal anbefales et højere oktantal.

Totaktsolie

- For at opnå det bedste resultat og en optimal funktion skal HUSQVARNAS totaktsolie, som er specielt udviklet til vores luftafkølede totaktsmotorer, anvendes.
- Brug aldrig totaktsolie beregnet til vandafkølede udenbordsmotorer, såkaldt outboardolie (kaldes TCW).
- Brug aldrig olie beregnet til firetaktsmotorer.
- En lav olie kvalitet eller en for fed olie/brændstofblanding kan forværre katalysatorens funktion og reducere dens levetid.
- Blandingsforhold

1:50 (2 %) med HUSQVARNA totaktsolie.

1:33 (3 %) med andre olier, der er beregnet til luftafkølede totaktsmotorer i klasserne JASO FB/ISO EGB.

Benzin, liter	Totaktsolie, liter	
	2% (1:50)	3% (1:33)
5	0,10	0,15
10	0,20	0,30
15	0,30	0,45
20	0,40	0,60

BRÆNDSTOFHÅNDTERING

Blanding

- Bland altid benzin og olie i en ren beholder, der er godkendt til benzin.
- Begynd altid med at hælde halvdelen af benzinen i. Hæld derefter al olien i. Bland (ryst) brændstofblandingen. Hæld den resterende mængde benzin i.
- Bland (ryst) brændstofblandingen omhyggeligt, inden maskinens brændstoftank fyldes.



- Bland ikke brændstof til mere end maks. 1 måneds behov.
- Hvis maskinen ikke bruges i længere tid, skal brændstoftanken tømmes og rengøres.

Tankning



ADVARSEL! Følgende sikkerhedsforskrifter mindsker risikoen for brand:

Ryg ikke, og anbring aldrig varme genstande i nærheden af brændstoffet.

Tank aldrig med motoren i gang.

Stand motoren, og lad den afkøle nogle minutter før tankning.

Åbn tankdækslet langsomt ved brændstofpåfyldning, så et eventuelt overtryk langsomt forsvinder.

Spænd tankdækslet omhyggeligt efter tankning.

Flyt altid maskinen væk fra tankningsstedet og -kilden, inden den startes.

- Anvend en brændstofdunk med overløbssikring.
- Tør rent omkring tankdækslet. Forureninger i tanken kan medføre driftsforstyrrelser.
- Sørg for, at brændstoffet er blandet godt ved at ryste beholderen, inden tanken fyldes.

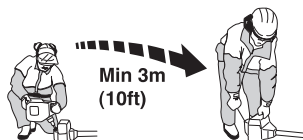

START OG STOP

Kontrol før start



- Kontrollér, at klingen ikke har revner i tandbunde eller i midterhullet. Den almindeligste årsag til revnedannelse er, at der er opstået skarpe hjørner i tandbundene ved filning, eller at klingen er blevet brugt med sløve tænder. Kassér klingen, hvis der konstateres revner.

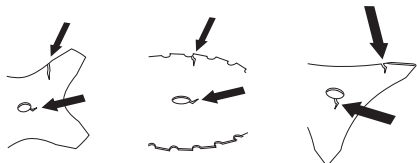

- Kontrollér, at støtteflangen ikke har revner på grund af metaltræthed eller for hård tilspænding. Kassér støtteflangen, hvis der konstateres revner.

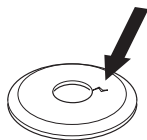

- Sørg for, at låsemøtrikken ikke mister sin låsekraft. Møtriklåsen skal have et låsemoment på 1,5 Nm. Låsemøtrikkens tilspændingsmoment skal være på 35-50 Nm.



- Kontroller, at klingebeskyttelsen er intakt og fri for revner. Udskift klingebeskyttelsen, hvis den har været udsat for slag eller er revnet.

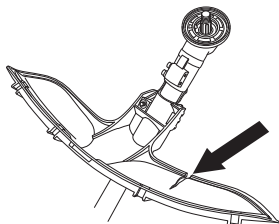

- Kontroller, at trimmerhovedet og trimmerbeskyttelsen er intakte og fri for revner. Udskift trimmerhoved eller

trimmerbeskyttelse, hvis de har været udsat for slag eller er revnet.

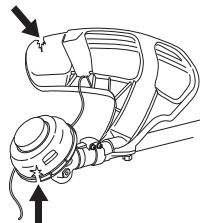

- Brug aldrig maskinen uden beskyttelse eller med defekt beskyttelse.
- Alle dæksler skal være monteret korrekt og være fejlfri før start af maskinen.

Start og stop



ADVARSEL! Et komplet koblingsdæksel med styrestang skal være monteret, inden maskinen startes, da koblingen ellers kan løse sig og forårsage personskader.

Flyt altid maskinen væk fra tankningsstedet og -kilden, inden den startes. Placer maskinen på et fast underlag. Sørg for, at skæreudstyret ikke kan gribe fat i genstande.

Sørg for, at der ikke opholder sig uvedkommende inden for arbejdsområdet, ellers er der risiko for alvorlige personskader. Sikkerhedsafstanden er 15 meter.

Start



Tænding: Sæt stopkontakten i startstilling.

Choker: Stil chokeren i chokestilling.

(533)

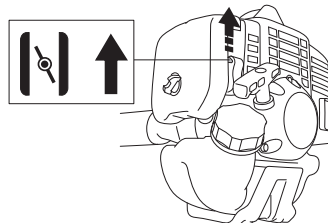

START OG STOP

(543, 553)

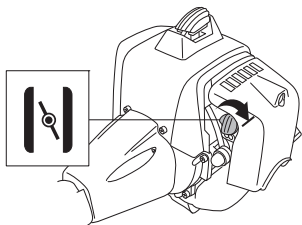

Brændstofpumpe: Tryk flere gange på brændstofpumpens gummiblære, indtil blæren fyldes med brændstof. Det er ikke nødvendigt at fylde blæren helt.

(533)

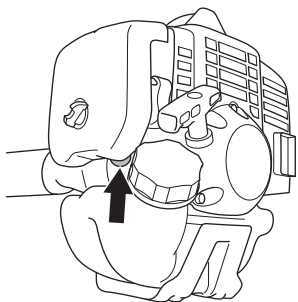

(543, 553)

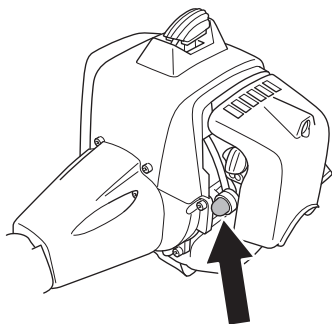

ADVARSEL! Når motoren startes med chokeren i choker- eller startgasstilling, begynder skæreudstyret straks at rotere.

Tryk maskinkroppen mod jorden med venstre hånd (OBS! Ikke med foden!). Tag fat i starthåndtaget, træk langsomt startsnoren ud med højre hånd indtil modstand (starthagerne griber fat), og træk derefter i snoren med nogle hurtige og kraftige ryk. **Vikl aldrig startsnoren rundt om hånden.**

Sæt chokeren tilbage, straks når motoren tænder, og foretag nye startforsøg, indtil motoren starter. Når motoren starter, skal der gives fuld gas, hvorefter startgassen frakobles automatisk.

BEMÆRK! Træk ikke startsnoren helt ud, og slip heller ikke starthåndtaget fra udstrakt stilling. Dette kan give skader på maskinen.



BEMÆRK! Anbring ikke nogen legemsdele på den markerede overflade. Kontakt kan medføre forbrændinger af huden eller elektrisk stød, hvis tændhætten er defekt. Anvend altid handsker. Anvend aldrig en maskine med defekt tændhætte.

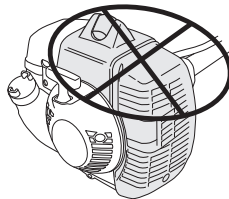

For gashåndtag med startgaslås gælder:

Startgaspositionen findes ved først at trykke gasreguleringsspærren og gasreguleringen ind og derefter at trykke på startgasknappen (A). Slip nu gasreguleringsspærren og gasreguleringen og derefter startgasknappen. Startgasfunktionen er nu aktiveret. For at returnere motoren til tomgang trykkes gasreguleringsspærren og gasreguleringen ind.

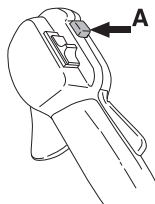

START OG STOP

Stop



Motoren stoppes ved, at tændingen slås fra.

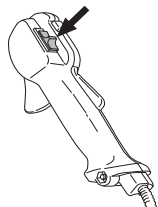

BEMÆRK! Motoren stoppes ved, at tændingen slås fra.

ARBEJDSTEKNIK

Generelle arbejdsinstruktioner

VIGTIGT!

Dette afsnit behandler grundlæggende sikkerhedsregler for arbejde med rydningssave og trimmere.

Når du kommer ud for en situation, som gør dig usikker med hensyn til fortsat brug, skal du spørge en ekspert til råds. Henvend dig til din forhandler eller dit serviceværksted.

Undgå al brug, som du ikke synes, du er tilstrækkeligt kvalificeret for.

Inden du går i gang, skal du forstå forskellen mellem skovrydning, græsrydning og græstrimming.

Grundlæggende sikkerhedsregler



- Hold øje med omgivelserne:
 - For at du kan være sikker på, at hverken mennesker, dyr eller andet kan påvirke din kontrol over maskinen.
 - For at sikre at hverken mennesker, dyr eller andet risikerer at komme i kontakt med skæreudstyret eller løse genstande, som kan slynges væk af skæreudstyret.
 - BEMÆRK!** Brug aldrig maskinen uden mulighed for at kunne tilkalde hjælp i tilfælde af en ulykke.
- Kontrollér arbejdsområdet. Fjern alle løse genstande som for eksempel sten, knust glas, søm, ståltråd, snor og lignende, som kan slynges ud eller sno sig ind i skæreudstyret.
- Undgå anvendelse i dårligt vejr. F.eks. i tæt tåge, kraftig regn, hård vind og kraftig kulde osv. At arbejde i dårligt vejr er trættende og kan skabe farlige situationer, f.eks. ved glat underlag, påvirkning af træets faldretning m.m.
- Sørg for, at du kan gå og stå sikkert. Kig efter eventuelle forhindringer ved en uventet retrætte (rødder, sten, grene, huller, grøfter osv.). Vær meget forsigtig ved arbejde i skrånende terræn.



- Vær yderst forsigtig ved savning i træer, som ligger i spænd. Et spændt træ kan efter gennemsavning

svippe tilbage til sin normale stilling. Hvis du placerer dig forkert, og lægger savsnittet forkert, kan det betyde, at træet rammer dig eller maskinen, så du mister kontrollen. Begge omstændigheder kan forårsage alvorlig personskade.



- Hold god balance og sikkert fodfæste. Stræk dig ikke for langt. Sørg for altid at have godt fodfæste og god balance.
- Hold altid fast om maskinen med begge hænder. Hold maskinen på højre side af kroppen. Hold alle dele af kroppen på sikker afstand af varme overflader. Hold alle dele af kroppen på sikker afstand af det roterende skæreudstyr.



- Hold skæreudstyret under taljehøjde.
- Ved flytning skal motoren slukkes. Ved længere flytninger samt transporter skal transportbeskyttelsen benyttes.
- Stil aldrig maskinen ned på jorden med motoren i drift, uden at du har den under opsyn.

Rydningens ABC

- Brug altid korrekt udstyr.
- Brug altid godt tilpasset udstyr.
- Følg sikkerhedsforskrifterne.
- Organisér arbejdet godt.
- Køb altid med fulde omdrejninger på klingens ved kontakttidspunktet.
- Brug altid godt slæbne klinger.
- Undgå stensavning.
- Styr faldretningen (udnyt vinden).

ARBEJDSTEKNIK



ADVARSEL! Hverken brugeren af maskinen eller nogen anden må prøve at fjerne det afklippede materiale, når motoren eller skæreudstyret roterer, da dette kan medføre alvorlige skader.

Stands motoren og skæreudstyret, inden du fjerner materiale, som har viklet sig rundt om klingeakslen, da der ellers er risiko for skader. Under og et stykke tid efter anvendelse kan vinkelgearet være varmt. Der er derfor risiko for forbrændinger ved kontakt.



ADVARSEL! Pas på udslyngede genstande. Brug altid godkendt øjenværn. Læn dig aldrig ind over skæreudstyrets beskyttelse. Sten, skidt m.m. kan blive slynget op i øjnene og forårsage blindhed eller alvorlige skader.

Hold uvedkommende på afstand. Børn, dyr, tilskuere og medhjælpere skal befinde sig uden for sikkerhedszonen på 15 meter. Stands omgående maskinen, hvis nogen nærmer sig. Sving aldrig rundt med maskinen uden først at kontrollere bagud, at der ikke befinder sig nogen i sikkerhedszonen.



ADVARSEL! Undertiden sætter grene eller græs sig fast mellem beskyttelse og skæreudstyr. Stands altid motoren ved rengøring.

Arbejdsmetoder



ADVARSEL! Maskiner med savklinger eller græsklinger kan blive kastet voldsomt til siden, hvis klingens kommer i kontakt med en fast genstand. Dette kaldes kickback. Et kickback kan være så voldsomt, at maskinen og/eller operatøren bliver slynget i en bestemt retning, så vedkommende mister kontrollen over maskinen. Der kan opstå kickback, hvis maskinen sætter sig fast, standser eller binder. Risikoen for kickback er større på steder, hvor der ikke er frit udsyn til det materiale, der klippes.

Undgå at save i skæreo området mellem kl. 12 og 3 på klingens. På grund af klingens rotationshastighed kan kast ske netop i dette kontakto område på klingens på kontakttidspunktet ved kraftigere stammer.

- Inden rydningen påbegyndes, kontrolleres rydeområdet, hvordan terrænet er, om det er fuldt af sten eller huller osv.
- Begynd derefter i den letteste ende, og få en god åbning på rydningen.

- Arbejd systematisk frem og tilbage, tværs over området, og tag en arbejdsbredde på ca. 4-5 m ad gangen. På den måde udnyttes maskinens fulde rækkevidde til begge sider, og brugeren får et let og varieret arbejdsområde at komme igennem.

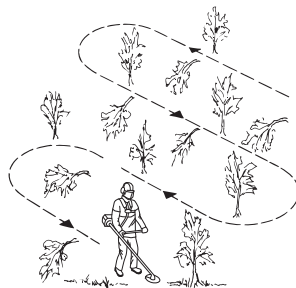

- Gåstrækningens længde bør være ca. 75 m. Flyt brændstofdepotet, efterhånden som arbejdet skrider frem.
- Ved skrånende terræn bør gåstrækningen lægges vinkelret på skrånningen. Det er meget lettere at gå på tværs af en skrånning end op og ned.
- Gåstrækningerne bør lægges, så man slipper for at gå over grøfter eller andre forhindringer i terrænet. Tilpas også gåstrækningerne til de aktuelle vindforhold, så de ryddede stammer falder i den ryddede del af området.

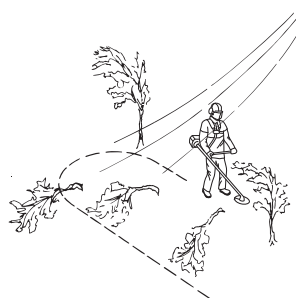

Skovrydning med savklinge



- På kontakttidspunktet ved kraftigere stammer øges risikoen for kast. Undgå derfor at save i skæreo området mellem kl. 12 og 3 på klingens.

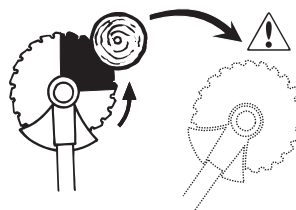

ARBEJDSTEKNIK

- For at fælde mod venstre skal træets nederste del føres mod højre. Hold klingens spids på skrå, og før den med bestemt bevægelse skråt ned til højre. Tryk samtidigt på stammen med klingebeskyttelsen. Sæt klingens spids på træet i området mellem kl. 3 og 5 på klingen. Giv fuld gas, inden du sætter klingens spids på træet.

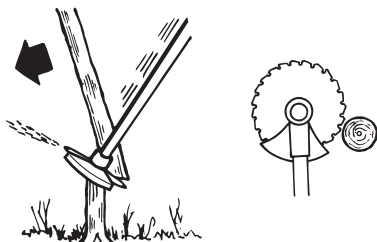

- For at fælde mod højre skal træets nederste del føres mod venstre. Hold klingens spids på skrå, og før den skråt opad til højre. Sæt savens spids på træet i området mellem kl. 3 og 5, så klingens rotationsretning fører træets nederste del mod venstre.

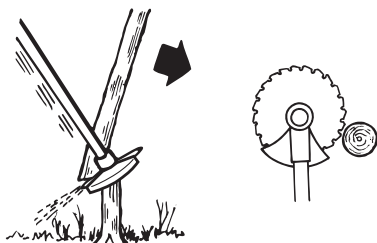

- For at fælde træet fremad skal træets nederste del trækkes bagud. Træk klingens bagud med en hurtig og bestemt bevægelse.

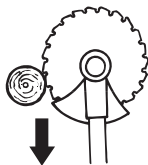

- Kraftigere stammer, dvs. de stammer, hvor der lægges an, skal savs fra to sider. Bedøm først stammens faldretning. Sav først på faldsiden. Sav derefter stammen omkuld fra den anden side. Savetrykket tilpasses efter stammens tykkelse og træsortens hårdhed. Tyndere stammer behøver et

kraftigt savetryk, mens kraftigere stammer kræver et lettere savetryk.

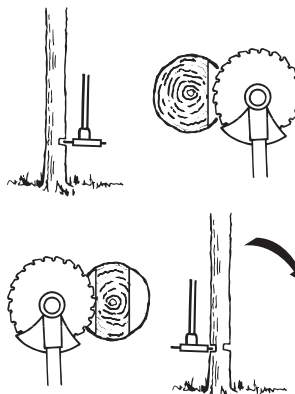

- Hvis stammerne står meget tæt, tilpasses gåhastigheden derefter.
- Hvis klingens spids kører fast i en stamme, må maskinen aldrig rykkes løs. Ellers kan klingens, styrestangen eller styret ødelægges. Slip håndtagene, tag fat i styrestangen med begge hænder, og træk maskinen langsomt løs.

Buskrydning med savklinge



- Smalle stammer og buske mejes ned. Arbejd med svingende bevægelser fra side til side.
- Prøv at kappe flere stammer i samme savbevægelse.
- I forbindelse med rydning af stauder ryddes først omkring selve stauden. Begynd med at save høje stubbe i staudens yderdel af for at undgå, at savens spids sætter sig fast. Kap derefter stubbene i den ønskede højde. Prøv derefter at komme ind med savklingen og save fra midten af stauden. Hvis det alligevel skulle være svært at komme til, så kap større stubbe, og lad stammerne falde til jorden. Derved mindses risikoen for, at savens spids sætter sig fast.

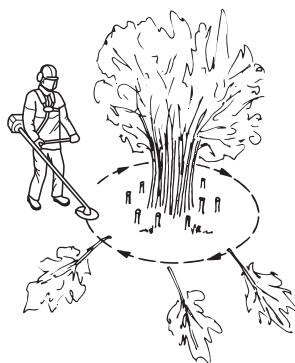

ARBEJDSTEKNIK

Græsrydning med græsklinge



- Græsklinger og græsknive må ikke anvendes til træagtige stilke.
- Til alle former for højt eller kraftigt græs anvendes en græsklinge.
- Græs mejes ned fra side til side, hvor bevægelsen fra højre mod venstre kaldes rydningsmomentet, og bevægelsen fra venstre mod højre kaldes returmomentet. Lad klingens arbejde i venstre side (placeret mellem klokken 8 og 12).

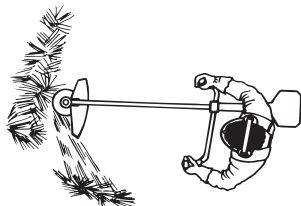

- Hvis klingens vippe lidt mod venstre under græsrydning, samles græsset i en stribe, som gør opsamlingsarbejdet lettere, f.eks. med en rive.
- Sørg for at arbejde rytmisk. Stå stabilt med fødderne let spredte. Ryk fremad efter returmomentet, og stil dig igen stabilt.
- Lad støttekoppen hvile let mod jorden. Den bruges til at beskytte klingens mod belægning af jord.
- Nedsæt risikoen for, at materialet skal vikle sig rundt om klingens, ved at overholde følgende regler:
 - 1Arbejd altid med fuld gas.
 - 2Undgå det afskårne materiale ved returmomentet.
- Stands motoren, løsn selen, og placer maskinen på jorden, inden du opsamlers det afskårne materiale.

Græstrimming med trimmerhoved



Trimning

- Hold trimmerhovedet lige over jorden, og hold det i vinkel. Det er linens ende, som udfører arbejdet. Lad linen arbejde i sit eget tempo. Pres aldrig linen ind i det materiale, som skal fjernes.



- Linen fjerner nemt græs og ukrudt tæt ved mure, stakitter, træer og rabatter, men kan også beskadige ømtålelig bark på træer og buske og forvolde skade på hegnspæle.

- Nedsæt risikoen for skader på planterne ved at afkorte linen til 10-12 cm, og nedsæt motoromdrejningstallet.

Renskrabning

- Skrabningsteknikken fjerner al uønsket vegetation. Hold trimmerhovedet lige over jorden, og hold det på skrå. Lad linens ende gå imod jorden rundt om træ, stolper, statuer og lignende. OBS! Denne teknik øger slitagen på linen.

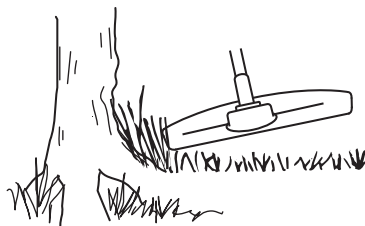

- Linen slides hurtigere og skal føres frem oftere ved arbejde mod sten, tegl, beton, metalstakit etc. end ved kontakt med træ og træstakit.
- Ved trimning og skrabning skal du bruge mindre end fuld gas, så linen holder længere, og trimmerhovedet slides mindre.

Klipning

- Trimmeren er perfekt til at slå græs på steder, hvor det er svært at komme til med en almindelig plæneklipper. Hold linen parallelt med jorden ved klipning. Undgå at trykke trimmerhovedet ned mod jorden, da dette kan ødelægge græsplænen og beskadige redskabet.

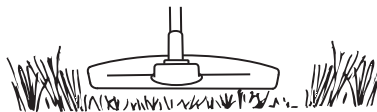

- Undgå at lade trimmerhovedet have permanent kontakt med jorden ved normal klipning. En sådan kontakt kan medføre skader og slitage på trimmerhovedet.

Fejning

- Den roterende lines ventilationsvirkning kan bruges til en nem og hurtig rengøring. Hold linen parallelt med og over de overflader, der skal fejes, og før redskabet frem og tilbage.

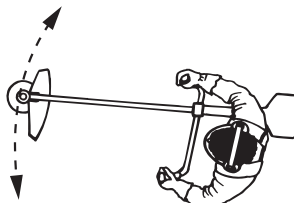

- Ved klipning og feijning skal du bruge fuld gas for at få et godt resultat.

VEDLIGEHOJDELSE

Karburator

Justering af tomgang (T)

Kontrollér, at luftfilteret er rent. Når tomgangen er indstillet korrekt, skal skæreudstyret ikke rotere. Hvis en justering er nødvendig, skal T-skruen spændes (med uret), mens motoren kører, indtil skæreudstyret begynder at rotere. Løsn skruen (mod uret), indtil skæreudstyret standser. Det korrekte tomgangsomdrejningstal er nået, når motoren kører jævnt i alle positioner, med god margen til det omdrejningstal, hvor skæreudstyret begynder at rotere.

(533)

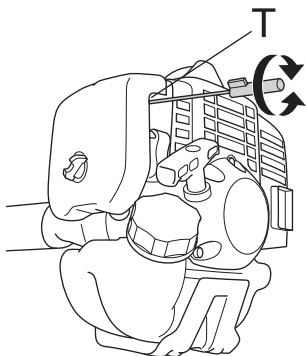

(543, 553)

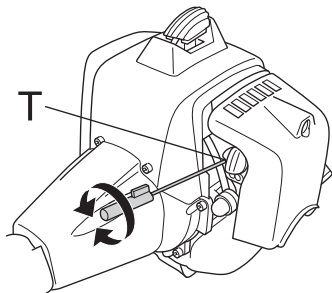

ADVARSEL! Hvis tomgangsomdrejningstallet ikke kan justeres, så skæreudstyret står stille, skal du kontakte din forhandler/dit serviceværksted. Brug ikke maskinen, før den er indstillet korrekt eller repareret.

Luftfilter



Luftfilteret skal rengøres regelmæssigt for støv og snavs for at undgå:

- Karburatorforstyrrelser
- Startproblemer
- Dårlig effekt
- Unødvendig slitage på motorens dele.
- Unormalt højt brændstofforbrug.

(533)

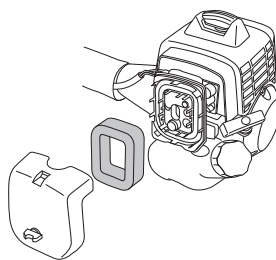

(543, 553)

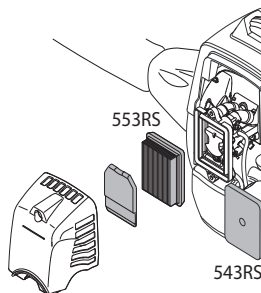

Rengør filteret efter 25 timers drift eller oftere, hvis forholdene er usædvanligt støvede.

Rengøring af luftfilter

(543, 553)

Afmonter luftfilterdækslet, og fjern filteret. Blæs det rent med trykluft.

(533)

Afmonter luftfilterdækslet, og fjern filteret. Vask det i varmt sæbevand. Sørg for, at filteret er helt tørt, når det genmonteres.

Et længe brugt luftfilter kan aldrig blive helt rent. Derfor skal filteret regelmæssigt udskiftes med et nyt. **Et beskadiget luftfilter skal altid udskiftes.**

Efter rengøring skal skumplastfilteret smøres med olie. Se anvisningerne i afsnittet Indsmøring af skumplastfilter i olie.

VEDLIGEHOJDELSE

Indsmøring af skumplastfilter i olie

(533)

Brug altid HUSQVARNA filterolie art. nr. 531 00 92-48. Filterolien indeholder opløsningsmiddel, så den er nem at fordele jævnt i filtret. Undgå derfor kontakt med huden.

Læg filteret i en plastpose, og påfyld filterolien. Tryk på plastposen for at fordele olien. Tag filteret i plastposen ud, og hæld den overskydende olie fra, inden filtret monteres i maskinen. Brug aldrig almindelig motorolie. Den synker meget hurtigt ned gennem filteret og lægger sig på bunden.

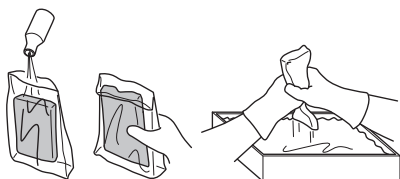

Brændstoffilter

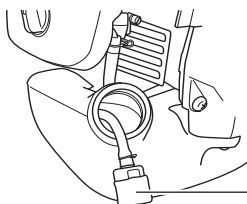

1 Brændstoffilter

Hvis motoren kører tør for brændstof, skal tankdækslet og brændstoffilteret kontrolleres for blokering.

Vinkelgear



Vinkelgearet er fra fabrikken blevet fyldt med en passende mængde fedt. Inden maskinen tages i brug, bør man dog kontrollere, at gearet er fyldt 3/4 op med fedt. Brug HUSQVARNA specialfedt.

Smøremidlet i gearhuset skal normalt blot udskiftes i forbindelse med eventuelle reparationer.

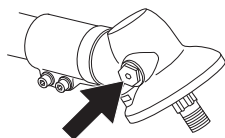

Tændrør



Tændrørets tilstand påvirkes af:

- En forkert indstillet karburator.
- En forkert olieblending i brændstoffet (for meget eller forkert olie).
- Et snavset luftfilter.

Disse faktorer forårsager belægninger på tændrørets elektroder og kan forårsage driftsforstyrrelser og startproblemer.

(533, 543) Hvis maskinens effekt er for lav, hvis den er svær at starte, eller hvis tomgangen er urolig, skal du altid først kontrollere tændrøret, inden der gøres noget andet. Hvis tændrøret er tilstoppet, skal det renses, og samtidig skal det kontrolleres, at elektrodeafstanden er 0,9-1,0 mm. Tændrøret bør udskiftes efter ca. en måneds drift, eller hvis det er nødvendigt, endnu tidligere.

0,9 - 1,0 mm

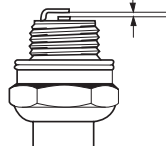

(533) Hvis maskinens effekt er for lav, hvis den er svær at starte, eller hvis tomgangen er urolig, skal du altid først kontrollere tændrøret, inden der gøres noget andet. Hvis tændrøret er tilstoppet, skal det renses, og samtidig skal det kontrolleres, at elektrodeafstanden er 0,6-0,7 mm. Tændrøret bør udskiftes efter ca. en måneds drift, eller hvis det er nødvendigt, endnu tidligere.

0,6 - 0,7 mm

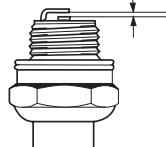

BEMÆRK! Brug altid anbefalet tændrørstype! Forkert tændrør kan ødelægge stempel/cylinder. Kontrollér, at tændrøret har såkaldt radiostøjdæmpning.

VEDLIGEHOJDELSE

Vedligeholdelsesskema

Nedenfor vises en oversigt over det vedligeholdelsesarbejde, der skal udføres på maskinen. De fleste af punkterne er beskrevet i afsnittet Vedligeholdelse. Brugeren må kun udføre den form for vedligeholdelses- og servicearbejde, der beskrives i denne brugsanvisning. Mere omfattende arbejde skal udføres af et autoriseret serviceværksted.

Vedligeholdelse	Dagligt eftersyn	Ugentligt eftersyn	Månedligt eftersyn
Rengør maskinen udvendigt.	X		
Kontrollér, at selen er intakt.	X		
Kontrollér, at gasreguleringsspærren og gasreguleringen fungerer i sikkerhedsmæssigt henseende.	X		
Kontrollér, at håndtaget og styret er intakte og ordentligt fastgjorte.	X		
Kontrollér, at stopkontakten fungerer.	X		
Kontrollér, at skæreudstyret ikke roterer i tomgang.	X		
Rens luftfilteret. Udskift om nødvendigt.	X		
Kontrollér, at beskyttelsen er intakt og fri for revner. Udskift beskyttelsen, hvis den har været udsat for slag eller har revner.	X		
Kontrollér, at klingen er centreret ordentligt, er godt skarp og ikke har revner. En ikke-centreret klinge kan forårsage vibrationer, som kan beskadige maskinen.	X		
Kontrollér, at trimmerhovedet er intakt og ikke har revner. Udskift trimmerhovedet om nødvendigt.	X		
Kontrollér, at skæreudstyrets låsemøtrik er spændt korrekt.	X		
Sørg for, at klingens transportbeskyttelse er hel, og at den kan sættes ordentlig fast.	X		
Kontrollér, at skruer og møtrikker er spændte.	X		
Kontrollér, at hverken motor, tank eller brændstoftør lækker brændstof.	X		
Kontrollér startmotoren og dens startsnor.		X	
Rengør tændrøret udvendigt. Afmonter det, og kontrollér elektrodeafstanden. Juster afstanden til 0,6-0,7 mm, eller udskift tændrøret. Kontrollér, at tændrøret har såkaldt radiostøjdæmpning.		X	
Rengør karburatoren udvendigt og rummet omkring den.		X	
Kontrollér, at vinkelgearet er fyldt 3/4 op med smøremiddel. Fyld specialfedt på om nødvendigt.		X	
Kontrollér, at brændstoffilteret er rent, og at der ikke er sprækker eller andre defekter i brændstofslangen. Udskift den om nødvendigt.			X
Kontrollér alle kabler og tilslutninger.			X
Udskift tændrøret. Kontrollér, at tændrøret har såkaldt radiostøjdæmpning.			X

TEKNISKE DATA

Tekniske data

Tekniske data	533RS	543RS	553RS
Motor			
Cylindervolumen, cm ³	29,5	40,1	50,6
Cylinderdiameter, mm	38,0	40,5	45,5
Slaglængde, mm	26	31,1	31,1
Tomgangsomdrejninger, o/min.	3000	3000	2800
Anbefalet maks. rusningshastighed, o/min.	11500	12000	13000
Omdrejningstal på udgående aksel, o/min	7880	8570	9285
Maks. motoreffekt iht. ISO 8893, kW/ o/min	1,0/8000	1,47/9000	2,3/9500
Tændingsystem			
Tændrør	NGK CMR7H-10	NGK CMR7H-10	NGK CMR7H-10
Elektrodeafstand, mm	0,9-1,0	0,9-1,0	0,6-0,7
Brændstof-/smøresystem			
Volumen benzintank, liter	0,75	0,75	0,8
Vægt			
Vægt uden benzin, skæreudstyr og beskyttelse, kg	5,9	7,4	8,4
Støjemissioner			
(se anm. 1)			
Lydeffektniveau, målt dB(A)	110	110	115
Lydeffektniveau, garanteret L _{WA} dB(A)	112	112	117
Lydniveauer			
(se anm. 2)			
Ækvivalent lydtryksniveau ved brugerens ører målt i henhold til EN ISO 11806 og ISO 22868, dB(A):			
Udstyret med trimmerhoved (original)	96	97	102
Udstyret med græsklinge (original)	96	96	100
Vibrationsniveauer			
(se anm. 3)			
Ækvivalente vibrationsniveauer (a _{h_v,eq}) i håndtag målt i henhold til EN ISO 11806 og ISO 22867, m/s ²			
Udstyret med trimmerhoved (original), venstre/højre	2,1/2,8	3,9/3,3	5,4/7,5
Udstyret med græsklinge (original), venstre/højre	3,1/3,8	3,5/3,0	2,8/3,6

Anm.1: Emission af støj til omgivelserne målt som lydeffekt (L_{WA}) i henhold til Rådets direktiv 2000/14/EF. Rapporteret lydeffektniveau for maskinen er målt med det originale skæreudstyr, der giver det højeste niveau. Forskellen mellem garanteret og målt lydeffekt er, at den garanterede lydeffekt også omfatter spredning i måleresultatet og variationerne mellem forskellige maskiner af samme model i henhold til direktivet 2000/14/EF.

Anm. 2: Rapporterede data for ækvivalent lydtryksniveau for maskinen har en typisk statistisk spredning (standardafvigelse) på 1 dB (A).

Anm. 3: Rapporterede data for et ækvivalent vibrationsniveau har en typisk statistisk spredning (standardafvigelse) på 1 m/s².

TEKNISKE DATA

533RS		
Godkendt tilbehør	Type	Beskyttelse til skæreudstyr, Art. nr.
Græsklinge/græskniv	Grass 255-4 1" (Ø 255 4-tænder)	544 04 42-10
	Multi 255-3 1" (Ø 255 3 tænder)	544 04 42-10
Savklinge	Scarlet 200-22 1" (Ø 200 22 tænder)	537 29 95-01
Plastknive	Tricut Ø 300 m (separate klinger har reservedelsnummer 531 01 77-15)	544 04 42-10
	Trimmy Fix	544 04 42-10
	Superauto II	544 04 42-10
	T25	544 04 42-10
Trimmerhoved	T35, T35x (Line med Ø 2,4-3,0 mm)	544 04 42-10
	Støttekop	Fast

543RS		
Godkendt tilbehør	Type	Beskyttelse til skæreudstyr, Art. nr.
Græsklinge/græskniv	Grass 255-4 1" (Ø 255 4-tænder)	537 33 16-01
	Multi 255-3 (Ø 255 3 tænder)	537 33 16-01
	Grass 275-4 (Ø 275 4 tænder)	537 33 16-01
Savklinge	Scarlet 200-22 (Ø 200 22 tænder)	501 32 04-02
Plastknive	Tricut Ø 300 m (separate klinger har reservedelsnummer 531 01 77-15)	537 33 16-01
Trimmerhoved	Superauto II	537 33 16-01
	T35, T35x (Line med Ø 2,4-3,0 mm)	537 33 16-01
	T45x (Line med Ø 2,7-3,3 mm)	537 33 16-01
	F35 (Line med Ø 2,0-3,5 mm)	537 33 16-01
Støttekop	Fast	-

553RS		
Godkendt tilbehør	Type	Beskyttelse til skæreudstyr, Art. nr.
Græsklinge/græskniv	Grass 255-4 1" (Ø 255 4-tænder)	537 33 16-01
	Multi 255-3 (Ø 255 3 tænder)	537 33 16-01
	Grass 275-4 (Ø 275 4 tænder)	537 33 16-01
	Multi 300-3 (Ø 300 3 tænder)	537 33 16-01
Savklinge	Scarlet 200-22 (Ø 200 22 tænder)	501 32 04-02
Plastknive	Tricut Ø 300 m (separate klinger har reservedelsnummer 531 01 77-15)	537 33 16-01
Trimmerhoved	T45x (Line med Ø 2,7-3,3 mm)	537 33 16-01
	T55x (Line med Ø 2,7-3,3 mm)	537 33 16-01
	F35 (Line med Ø 2,0-3,5 mm)	537 33 16-01
	F55 (Line med Ø 2,7-3,5 mm)	537 33 16-01
Støttekop	Fast	-

TEKNISKE DATA

EF-overensstemmelseserklæring

(Gælder kun Europa)

Husqvarna AB, SE-561 82 Huskvarna, Sverige, tlf. +46 36 146500, erklærer hermed, at rydningssavene **Husqvarna 533RS, 543RS og 553RS** fra 2011 årgangsserienummer og fremad (året angives i klartekst på typeskiltet plus et efterfølgende serienummer), opfylder forskrifterne i RÅDETS DIREKTIV:

- af den 17. maj 2006 "angående maskiner" **2006/42/EF**
- af den 15. december 2004 "angående elektromagnetisk kompatibilitet" **2004/108/EØF**.
- af den 8. maj 2000 "angående emission af støj til omgivelserne" **2000/14/EF**. Overensstemmelsesvurdering udført i henhold til Bilag V. Oplysninger om støjmissioner fremgår af kapitlet Tekniske data.

Følgende standarder er opfyldt: **EN ISO 12100-2:2003, CISPR 12:2005, EN ISO 11806:1997**

SMP Svensk Maskinprovning AB, Fyrisborgsgatan 3, SE-754 50 Uppsala, Sverige, har foretaget frivillig typegodkendelse for Husqvarna AB. Certifikaterne har nummer: **SEC/11/2317** - 533RS, **SEC/11/2318** - 543RS, **SEC/11/2319** - 553RS

Huskvarna 30. juni 2011

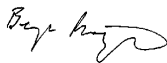

Bengt Frögelius, udviklingschef (Autoriseret repræsentant for Husqvarna AB og ansvarlig for teknisk dokumentation.)

MERKKIEN SELITYKSET

Tunnukset

VAROITUS! Raivaussaha, ruohoraivuri tai trimmi voi virheellisesti tai huolimattomasti käytettynä olla vaarallinen työväline, joka saattaa aiheuttaa käyttäjälle tai sivullisille vakavia vammoja tai kuoleman. On erittäin tärkeää, että luet ja ymmärrät tämän käyttöohjeen sisällön.



Lue käyttöohje huolellisesti ja ymmärrä sen sisältö, ennen kuin alat käyttää konetta.



Käytä aina:

- Suojakypärää paikoissa, joissa putoilevat esineet aiheuttavat vaaraa
- Hyväksytyjä kuulonsuojaimia
- Hyväksytyjä silmiensuojaimia



Käyttöäkselin maks. pyörimisnopeus, r/min



Tämä tuote täyttää voimassa olevan CE-direktiivin vaatimukset.



Varo sinkoutuvia esineitä ja kimmokkeita.



Koneen käyttäjän on varmistettava, etteivät ihmiset ja eläimet tule työn aikana 15 metriä lähemmäksi.



Sahaterällä tai ruohoterällä varustetut koneet voivat sinkoutua voimakkaasti sivulle, jos terä osuu johonkin kiinteään esineeseen. Tätä voidaan kutsua takapotkuksi. Terä pystyy katkaisemaan käden tai jalan. Pidä aina kaikki ihmiset ja eläimet vähintään 15 metrin päässä koneesta.



Käytä aina hyväksytyjä suojakäsineitä.



Käytä luistamattomia ja tukevia jalkineita.



Melupäästöt ympäristöön Euroopan yhteisön direktiivin mukaisesti. Koneen päästöt ilmoitetaan luvussa Tekniset tiedot ja arvokilvessä.



Pidä kaikki kehon osat poissa kuumilta pinoilta.



Muita koneen tunnuksia/tarroja tarvitaan tietyillä markkina-alueilla ilmaisemaan erityisiä sertifiointivaatimuksia.

Tarkastus ja/tai huolto on suoritettava moottori sammutettuna ja pysäytin asennossa STOP.

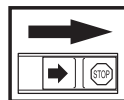

Käytä aina hyväksytyjä suojakäsineitä.

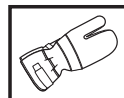

Puhdistettava säännöllisesti.

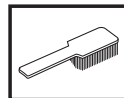

Silmämääräinen tarkastus.



Käytettävä hyväksytyjä silmiensuojaimia.



SISÄLTÖ

Sisältö

MERKKIEN SELITYKSET

Tunnukset 183

SISÄLTÖ

Sisältö 184

Ennen käynnistystä on huomioitava seuraavaa: ... 184

JOHDANTO

Hyvä asiakas! 185

KONEEN OSAT

Raivaussahan osat 186

YLEISET TURVAOHJEET

Tärkeää 187

Henkilökohtainen suojavarustus 187

Koneen turvalaitteet 188

Terälaite 190

ASENNUS

Ohjausaisan ja kaasukahvan asennus 193

Terän ja trimmipään asennus 193

Kuljetussuojuksen asennus 196

Valjaiden ja raivaussahan sovitus 196

POLTTOAINEEN KÄSITTELY

Polttoainerurvallisuus 197

Polttoaine 197

Tankkaus 198

KÄYNNISTYS JA PYSÄYTYS

Tarkastus ennen käynnistystä 199

Käynnistys ja pysäytys 199

PERUSTEKNIikka

Yleiset työohjeet 202

KUNNOSSAPITO

Kaasutin 206

Ilmansuodatin 206

Polttoainesuodatin 207

Kulmavaihde 207

Sytytystulppa 207

Huoltokaavio 208

TEKNISET TIEDOT

Tekniset tiedot 209

EY-vaatimustenmukaisuusvakuutus 211

Ennen käynnistystä on huomioitava seuraavaa:

Lue käyttöohje huolellisesti.



VAROITUS! Pitkäaikainen altistuminen melulle saattaa aiheuttaa pysyviä kuulovammoja. Käytä siksi aina hyväksytyjä kuulonsuojaimia.



VAROITUS! Koneen alkuperäistä rakennetta ei missään tapauksessa saa muuttaa ilman valmistajan lupaa. Käytä aina alkuperäisiä varaosia. Hyväksymättömien muutosten ja/tai lisävarusteiden käyttö voi aiheuttaa käyttäjälle tai muille vakavia vahinkoja tai kuoleman.



VAROITUS! Raivaussaha, ruohoraivuri tai trimmi voi virheellisesti tai huolimattomasti käytettynä olla vaarallinen työväline, joka saattaa aiheuttaa käyttäjälle tai sivullisille vakavia vammoja tai kuoleman. On erittäin tärkeää, että luet ja ymmärrät tämän käyttöohjeen sisällön.

JOHDANTO

Hyvä asiakas!

Onnittelemme Husqvarna-tuotteen valinnan johdosta! Husqvarnan perinteet ulottuvat vuoteen 1689 saakka, jolloin kuningas Kaarle XI antoi pystyttää Huskvarna-joen rannalle tehtaan muskettien valmistukseen. Sijointus Huskvarna-joen rannalle oli looginen, koska jokea käytettiin vesivoiman tuottamiseen ja se toimi siten vesivoimalana. Näiden yli 300 vuoden ajan, joina Husqvarnan tehdas on ollut toiminnassa, siellä on valmistettu lukemattomia tuotteita, aina puuliesistä moderneihin keittiökoneisiin, ompelukoneisiin, polkupyöriin, moottoripyöriin jne. 1956 lanseerattiin ensimmäinen moottoriruohonleikkuri, jota seurasi vuonna 1959 moottorisaha, ja sillä alalla Husqvarna nykyisin toimii.

Husqvarna tänä päivänä yksi maailman johtavista metsä- ja puutarhatuotteiden valmistajista, jonka tärkeimpänä kriteerinä on laatu ja suorituskyky. Liikeideana on kehittää, valmistaa ja markkinoida moottorikäyttöisiä tuotteita metsän- ja puutarhanhoitoon sekä rakennus- ja laitteollisuudelle. Husqvarnan tavoitteena on myös olla eturivissä ergonomiassa, käyttäjäystävällisyydessä, turvallisuudessa ja ympäristöajattelussa, minkä vuoksi olemme kehittäneet lukuisia onnistuneita yksityiskohtia tuotteiden parantamiseksi näillä alueilla.

Olemme vakuuttuneita, että tullette tyytyväisenä arvostamaan tuotteemme laatua ja suorituskykyä vielä pitkälle tulevaisuudessa. Ostaessasi jonkin tuotteistamme saat ammattitaitoista korjaus- ja huoltoapua, jos jotakin kaikesta huolimatta tapahtuu. Jos ostat koneen muualta kuin valtuutetulta jälleenmyyjältämme, pyydä myyjää neuvomaan lähin huoltoliike.

Toivomme, että olet tyytyväinen koneeseesi, ja että se saa olla seuralaisenasi pitkän aikaa eteenpäin. Muista, että tämä käyttöohje on arvokas asiakirja. Noudattamalla sen käyttö-, huolto- ja kunnossapito- ja muita ohjeita voit huomattavasti pidentää koneen elinikää ja lisätä myös sen jälleenmyyntiarvoa. Jos myyt koneesi, muista luovuttaa käyttöohje uudelle omistajalle.

Kiitämme Husqvarna-tuotteen valitsemisesta!

Husqvarna AB kehittää jatkuvasti tuotteitaan ja pidättää siksi itselleen oikeuden mm. muotoa ja ulkonäköä koskeviin muutoksiin ilman ennakoilmoitusta.

KONEEN OSAT

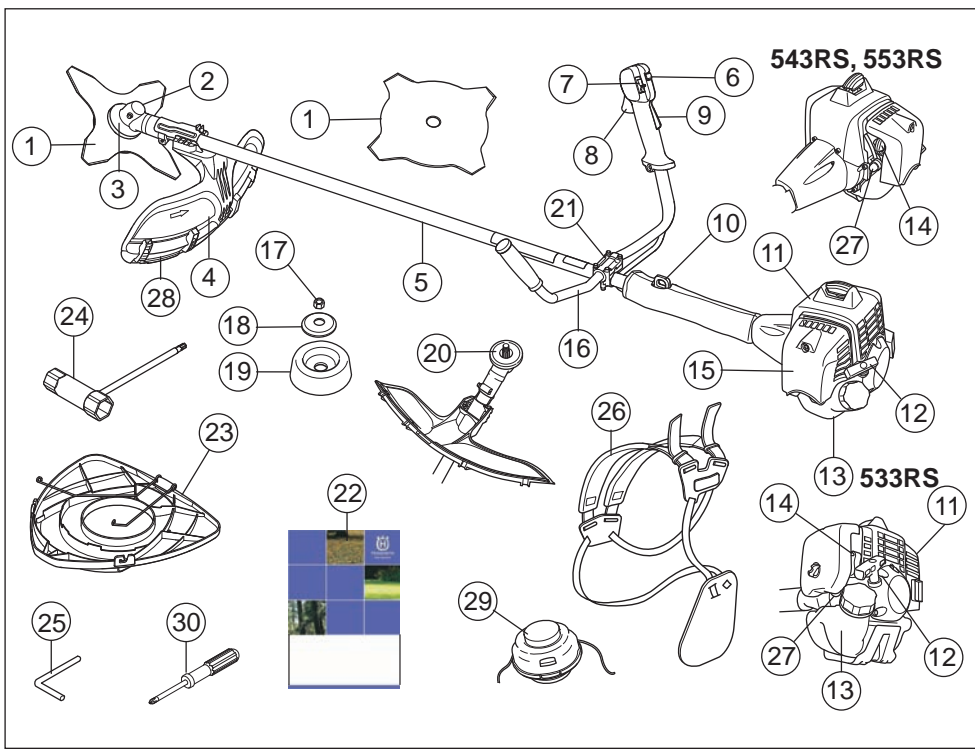

Raivaussahan osat

- | | |
|--|-------------------------|
| 1 Terä | 16 Ohjain |
| 2 Voiteluaineinen täyttöaukko, kulmavaihde | 17 Lukitusmutteri |
| 3 Kulmavaihde | 18 Tukilaippa |
| 4 Terälaitteen suojus | 19 Tukikuppi |
| 5 Runkoputki | 20 Vääntö |
| 6 Käynnistyskaasupainike | 21 Ohjausaisan kannatin |
| 7 Pysäytin | 22 Käyttöohje |
| 8 Kaasuliipasin | 23 Kuljetussuojus |
| 9 Kaasuliipasimen varmistin | 24 Terämutterin avain |
| 10 Ripustussilmukka | 25 Lukkotappi |
| 11 Sylinterikotelo | 26 Valjaat |
| 12 Käynnistyskahva | 27 Polttoainepumppu |
| 13 Polttoainesäiliö | 28 Suojuksen jatke |
| 14 Rikastin | 29 Trimmipää |
| 15 Ilmansuodattimen kotelo | 30 Ruuvitaltta |

YLEISET TURVAOHJEET

Tärkeää

TÄRKEÄÄ!

Kone on tarkoitettu ainoastaan ruohon raivaukseen.

Ainoat lisälaitteet, joiden käyttämiseen moottoriyksikköä saa käyttää, ovat luvussa Tekniset tiedot suosittelemamme terälaitteet.

Älä koskaan käytä konetta, jos olet väsynyt, nauttinut alkoholia tai lääkkeitä, jotka voivat vaikuttaa näkökykyysi, harkintakykyysi tai kehosi hallintaan.

Käytä henkilökohtaisia suojavarusteita. Katso otsikon Henkilökohtainen suojavarustus alla annetut ohjeet.

Älä koskaan käytä konetta, jota on muutettu niin, ettei sen rakenne enää ole alkuperäinen.

Älä koskaan käytä viallista konetta. Noudata tässä käyttöohjeessa annettuja kunnossapito-, tarkastus- ja huolto-ohjeita. Tiedot kunnossapito- ja huoltotyöt on annettava koulutettujen ja pätevien asiantuntijoiden tehtäviksi. Katso otsikon Kunnossapito alla annetut ohjeet.

Kaikki kannet, suojukset ja kahvat on kiinnitettävä ennen käynnistystä. Ehkäise sähköiskuja varmistamalla, sytytystulppa ja sytytysjohdin ovat vahingoittumattomat.

Koneen käyttäjän on huolehdittava siitä, etteivät ihmiset tai eläimet tule 15 m lähemmäksi työn aikana. Kun useampia käyttäjiä työskentelee samalla työalueella, on turvaetäisyyden oltava vähintään kaksi kertaa puun pituus, kuitenkin vähintään 15 m.



VAROITUS! Kone muodostaa käytön aikana sähkömagneettisen kentän. Kenttä saattaa joissakin tapauksissa häiritä aktiivisten tai passiivisten lääketieteellisten implanttien toimintaa. Vakavien tai kohtalokkaiden onnettomuuksien ehkäisemiseksi kehotamme lääketieteellisiä implanteja käyttäviä henkilöitä neuvottelemaan lääkärin ja lääketieteellisen implantin valmistajan kanssa ennen koneen käyttämistä.



VAROITUS! Moottorin käyttäminen suljetussa tai huonosti ilmastoidussa tilassa voi aiheuttaa tukehtumisesta tai hiilimonoksidimyrkytyksestä johtuvan kuoleman.

Henkilökohtainen suojavarustus

TÄRKEÄÄ!

Raivaussaha, ruohoraivuri tai trimmi voi virheellisesti tai huolimattomasti käytettynä olla vaarallinen työväline, joka saattaa aiheuttaa käyttäjälle tai sivullisille vakavia vammoja tai kuoleman. On erittäin tärkeää, että luet ja ymmärrät tämän käyttöohjeen sisällön.

Konetta käytettäessä on aina pidettävä hyväksytyjä henkilökohtaisia suojavarusteita. Henkilökohtaiset suojavarusteet eivät poista tapaturmien vaaraa, mutta lieventävät vaurioita onnettomuusilanteessa. Pyydä jälleenmyyjältä apua varusteiden valinnassa.



VAROITUS! Tarkkaile aina varoitussignaaleja tai -huutoja kuulonsuojaimia käyttäessäsi. Riisu kuulonsuojaimet välittömästi moottorin pysäytyksen jälkeen.

KYPÄRÄ

Suojakypärää paikoissa, joissa putoilevat esineet aiheuttavat vaaraa



KUULONSUOJAIMET

Käytä riittävän tehokkaasti vaimentavia kuulonsuojaimia.



SILMIENSUOJAIMET

Hyväksytyviä silmiensuojaimia on aina käytettävä. Visiiriä käytettäessä on käytettävä myös hyväksytyjä suojalaseja. Hyväksytyillä suojalaseilla tarkoitetaan laseja, jotka täyttävät standardin ANSI Z87.1 (USA) tai EN 166 (EU-maat) vaatimukset.



KÄSINEET

Käytä käsineitä aina tarvittaessa, esim. terälaitetta asennettaessa.



YLEISET TURVAOHJEET

SAAPPAAT

Käytä saappaita, joissa on teräksinen varvassuoja ja luistamaton pohja



VAATETUS

Käytä lujasta materiaalista valmistettuja vaatteita ja vältä liian löysiä vaatteita, jotka helposti tarttuvat risuihin ja oksiiin. Käytä aina lujia pitkiä housuja. Älä pidä koruja, shortseja tai sandaaleja äläkä kulje paljain jaloin. Kiinnitä hiukset siten, etteivät ne ulotu hartioiden alapuolelle.

ENSIAPULAUKKU

Ensiapulaukun on aina oltava lähellä.



Koneen turvalaitteet

Tässä osassa selostetaan koneen turvalaitteet ja niiden toiminta ja annetaan tarkastus- ja kunnossapito-ohjeet, joilla varmistetaan niiden toimivuus. Katso luvusta Koneen osat, missä nämä koneet sijaitsevat koneessasi.

Koneen käyttöikä voi lyhentyä ja onnettomuusriski kasvaa, jos koneen kunnossapitoa ei suoriteta oikealla tavalla ja jos huoltoa ja/tai korjauksia ei tehdä ammattitaitoisesti. Jos tarvitset lisäohjeita, ota yhteys huoltokorjaamoon.

TÄRKEÄÄ! Kaikki koneen huolto- ja korjaustyöt vaativat erikoiskoulutusta. Tämä koskee erityisesti koneen turvalaitteita. Jos koneessa havaitaan puutteita alla luetelluissa tarkastuksissa, on sinun otettava yhteys huoltoliikkeeseen. Hankkimalla tuotteen meiltä varmistat, että saat sille ammattimaisen korjauksen ja huollon. Jos ostat koneen muusta kuin huollot suorittavasta ammattiliikkeestä, pyydä myyjää neuvomaan lähin huoltoliike.



VAROITUS! Älä koskaan käytä konetta, jos sen turvalaitteet ovat rikki. Koneen turvalaitteet on tarkastettava ja pidettävä kunnossa tässä osassa esitetyllä tavalla. Jos koneessasi ilmenee tarkastettaessa puutteita, se on toimitettava huoltoliikkeeseen korjattavaksi.

Kaasuliipasimen varmistin

Varmistin estää tahattoman kaasuliipasimen käytön. Kun varmistin (A) painetaan kahvan sisään (= kun kahvasta tartutaan kiinni), kaasuliipasin (B) vapautuu. Kun ote kahvasta irrotetaan, palautuvat sekä kaasuliipasin että varmistin lähtöasentoonsa. Tämä tapahtuu kahdella toisistaan riippumattomalla palautusjousella. Lähtöasennossa kaasuliipasin on siis aina lukittuna joutokäynnille.

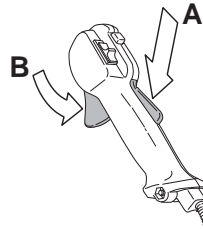

Tarkasta, että kaasuliipasin on lukittu joutokäyntiasentoon, kun kaasuliipasimen varmistin on lähtöasennossaan.

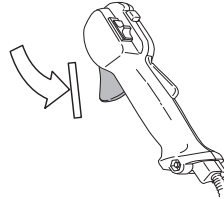

Paina varmistin sisään ja tarkasta, että se palautuu lähtöasentoonsa, kun se vapautetaan.



Tarkasta, että kaasuliipasin ja varmistin liikkuvat kevyesti ja että niiden palautusjouset toimivat.

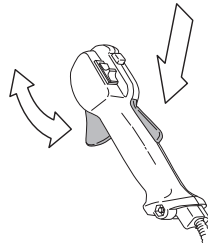

YLEISET TURVAOHJEET

Katso otsikon Käynnistys alla annetut ohjeet. Käynnistä kone ja anna täysi kaasu. Löysää kaasuliipasin ja tarkasta, että terälaite pysähtyy ja pysyy liikkumattomana. Jos terälaite pyörii, kun kaasuliipasin on joutokäyntiasennossa, on kaasuttimen joutokäyntisäättö tarkastettava. Katso otsikon Kunnossapito alla annetut ohjeet.

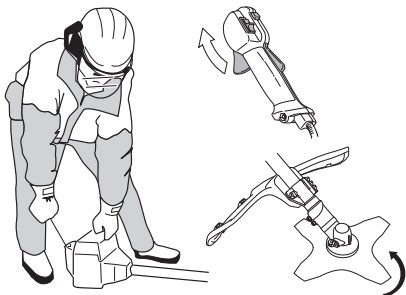

Pysäytin

Moottori on pysäytettävä pysäyttimellä.

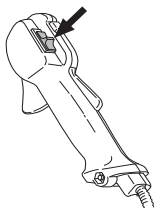

Käynnistä moottori ja tarkasta, että moottori pysähtyy, kun pysäytin siirretään pysäytysasentoon.

Terälaitteen suojus



Tämä suojus on tarkoitettu estämään irtonaisia esineitä sinkoutumasta käyttäjää kohti. Suojus estää myös käyttäjää koskettamasta terälaitteeseen.

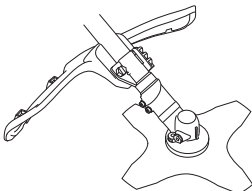

Tarkasta, että suojus on ehjä ja ettei siinä ole halkeamia. Vaihda suojus, jos siihen on kohdistunut iskuja tai siinä on halkeamia.

Käytä aina ko. terälaitteelle suositeltua teräsuojusta. Katso luku Tekniset tiedot.



VAROITUS! Terälaitetta ei saa missään olosuhteissa käyttää ilman, että hyväksytty suojus on asennettu. Katso luku Tekniset tiedot. Jos terään asennetaan väärä tai viallinen teräsuojaus, se voi aiheuttaa vakavan tapaturman.

Tärinänvaimennus



Koneesi on varustettu tärinänvaimentimilla, jotka tekevät sen käytöstä mahdollisimman tärinätöntä ja miellyttävää.

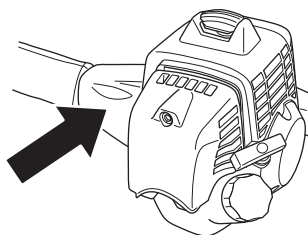

Väärin kelatun siiman tai teroittamattoman, virheellisen terälaitteen (väärä tyyppi tai väärä viilaus, ks. otsikon Terän viilaus alla annetut ohjeet) käyttö lisää koneen tärinöitä.

Koneen tärinänvaimennus vähentää tärinöiden siirtymistä moottoriyksiköstä/terälaitteesta koneen kahvoihin.

Tarkasta, että tärinänvaimennuselementit ovat ehjät ja kunnolla kiinni. Ota yhteys Husqvarnan jälleenmyyjään, kun tarvitset vaihtaa tärinänvaimennusjärjestelmän.



VAROITUS! Liiallinen altistuminen tärinöille saattaa aiheuttaa verisuoni- tai hermovaurioita verenkiertohäiriöistä kärsiville henkilöille. Hakeudu lääkäriin, jos havaitset oireita, jotka voivat liittyä liialliseen tärinöille altistumiseen. Esimerkkejä tällaisista oireista ovat puutumiset, tunnottomuus, kutinat, pistelyt, kipu, voimattomuus tai heikkous, ihon värin tai pinnan muutokset. Näitä oireita esiintyy tavallisesti sormissa, käsissä tai ranteissa. Nämä vaarat voivat kasvaa alhaisissa lämpötiloissa.

YLEISET TURVAOHJEET

Pikairroin

Etupuolella on hyvin käsillä oleva pikairroin moottorin tulipalojen tai muiden sellaisten tilanteiden varalta, joissa koneesta ja valjaista on voitava nopeasti irrottautua. Katso otsikon Valjaiden ja raivaussahan sovitus alla annetut ohjeet.

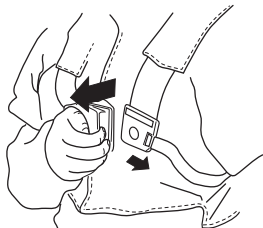

Tarkasta, että valjaiden hihnat on asetettu oikein. Kun valjaat ja kone on säädetty, tarkasta, että valjaiden pikairroin toimii.

Äänenvaimennin



Äänenvaimennin pitää äänitason mahdollisimman alhaisena ja ohjaa moottorin pakokaasut käyttäjästä pois päin.

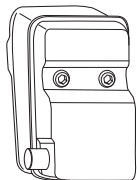

Älä koskaan käytä konetta, jonka äänenvaimennin on rikki.



Tarkasta säännöllisesti, että äänenvaimennin on kunnolla kiinni koneessa.

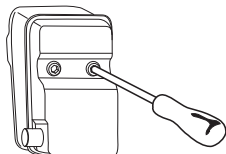

VAROITUS! Äänenvaimennin sisältää kemikaaleja, jotka saattavat olla karsinogeenisiä. Vältä kosketusta näihin osiin, mikäli käsittelet vaurioitunutta äänenvaimenninta.



VAROITUS! Muista, että Moottorin pakokaasut ovat kuumia ja voivat sisältää kipinöitä jotka voivat aiheuttaa tulipalon. Älä koskaan käynnistä konetta sisätiloissa tai lähellä tulenarkaa materiaalia!

Lukitusmutteri



Tietyntyyppisten terälaitteiden kiinnitykseen käytetään lukitusmutteria.

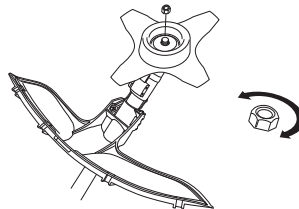

Asennettaessa, kiristä mutteri terälaitteen pyörimissuuntaa vastaan. Irrotettaessa, irrota mutteri terälaitteen pyörimissuuntaan. (HUOM! Mutterissa on vasenkätinen kierre.) Kiristä mutteri terämutteriavaimella.

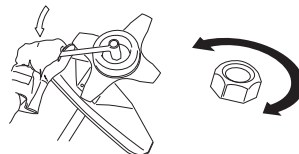

Lukitusmutterin nailonlukitus ei saa olla niin kulunut, että sitä voi ruuvata käsin. Lukituksen on kestävä vähintään 1,5 Nm. Mutteri on vaihdettava, kun se on ruuvattu kiinni noin 10 kertaa.

Terälaite

Tässä osassa kerrotaan, miten oikealla kunnossapidolla ja oikeantyyppisillä terälaitteilla käyttämällä:

- Vähennät koneen takapotkua.
- Saat parhaan sahaustehon.
- Pidennät terälaitteen kestoikää.

YLEISET TURVAOHJEET

TÄRKEÄÄ!

Käytä terälaitteessa vain suosittelemamme suojusta!
Katso luku Tekniset tiedot.

Katso terälaitteen ohjeista siiman kelausohjeet ja oikean siimakoon valinta.

Pidä terän leikkuuhampaat hyvin ja oikein teroitettuina!
Noudata suosituksiamme. Katso myös teräpakkauksessa annetut ohjeet.

Pidä kouru- ja säätöhampaan korkeusero oikeana!
Noudata ohjeitamme ja käytä suositeltua viilausohjainta.



VAROITUS! Pysäytä aina moottori, ennen kuin alat käsitellä terälaitetta. Se pyörii vielä kaasuliipasimen vapauttamisen jälkeen. Varmista, että terälaitte on täysin pysähtynyt ja irrota johto sytytystulpasta, ennen kuin alat käsitellä terälaitetta.



VAROITUS! Virheellinen terälaitte tai väärin viilattu terä lisää takapotkun vaaraa.

Terälaitte

Raivausterä on tarkoitettu polttopuumaisten puulajien sahaukseen.

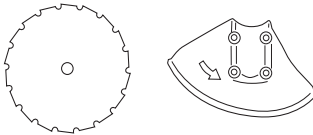

Ruohoterä ja ruohoveitsi on tarkoitettu paksun ruohon raivaukseen.

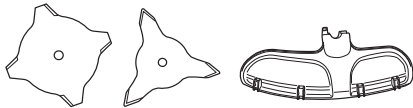

Trimmipää on tarkoitettu ruohon trimmaukseen.

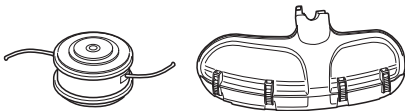

Perussäännöt



Käytä terälaitteessa vain suosittelemamme suojusta!
Katso luku Tekniset tiedot.

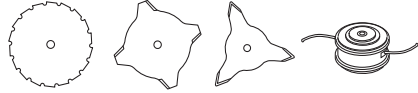

Pidä terän leikkuuhampaat hyvin ja oikein teroitettuina!
Noudata ohjeitamme ja käytä suositeltua viilausohjainta.
Väärin teroitettu tai vaurioitunut terä lisää onnettomuuksien vaaraa.

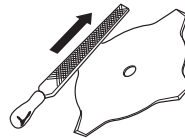

Pidä sahanterän haritus oikeana! Noudata ohjeitamme ja käytä suositeltua haritustyökalua. Väärin haritettu sahanterä lisää kiinnilukittumisen, takapotkun ja sahanterän vaurioitumisen vaaraa.

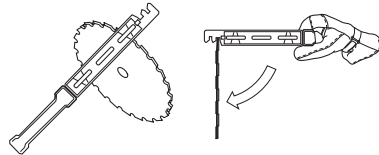

Tarkasta terälaitte vaurioiden ja halkeamien varalta.
Vaurioitunut terälaitte on aina vaihdettava.

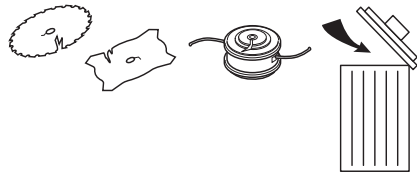

YLEISET TURVAOHJEET

Ruohoveitsen ja ruohoterän viilaus



- Katso viilausohjeet terälaitteen pakkauksesta. Terä ja veitsi viilataan yksihakkuisella lattaviilalla.
- Viilaa kaikkia särmiä yhtä paljon terän tasapainon säilyttämiseksi.

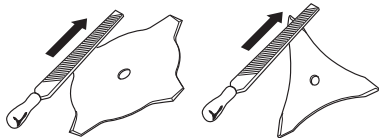

VAROITUS! Hävitä aina terä, joka taipunut, vääntynyt, lohjennut, katkennut tai vioittunut muulla tavoin. Älä koskaan yritä oikaista vääntynyttä terää uudelleen käytettäväksi. Käytä vain koneelle tarkoitettuja alkuperäisteriä.

Raivausterän viilaus



- Katso viilausohjeet terälaitteen pakkauksesta.
- Oikein viilattu terä on tehokkaan työskentelyn edellytys ja estää terän ja raivaussahan tarpeettoman kulumisen.



- Tue terä hyvin viilauksen ajaksi. Käytä 5,5 mm:n pyöröviilaa ja viilatukea.

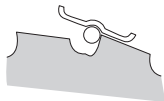

- Viilauskulma 15°. Joka toinen hammas viilataan oikealle ja joka toinen vasemmalle. Jos terä on vaurioitunut pahoin kiveen sahauksesta, voidaan hampaiden yläosaa poikkeustapauksissa joutua säätämään lattaviilalla. Tämä suoritetaan siinä

tapauksessa ennen pyöröviilalla viilausta. Kaikki hampaat on viilattava yläpuolelta samalla tavalla.

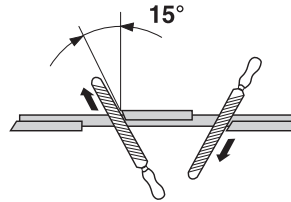

- Säädä kouru- ja säätöhampaan korkeusero. Sen on oltava 1 mm.

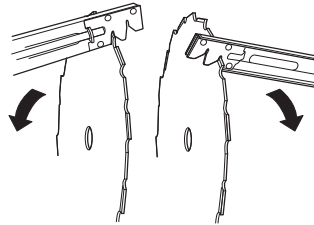

Trimmipää

TÄRKEÄÄ!

Varmista aina, että trimmisiima kelautuu tiukalle ja tasaisesti puolalle, muussa tapauksessa kone aiheuttaa terveydelle haitallista tärinää.

- Käytä vain suositeltuja trimmipäitä ja trimmisiimoja. Valmistaja on testannut niiden sopivuuden tiettyyn moottorikokoon. Tämä on erityisen tärkeää käytettäessä täysautomaattista trimmipäätä. Käytä vain suositeltuja terälaitteita. Katso luku Tekniset tiedot.



- Yleisesti ottaen pieni kone vaatii pienen trimmipäätä ja päinvastoin. Tämä sen vuoksi, että siimalla raivattaessa on moottorin singottava siima säteittäisesti trimmipästä ja kestävä myös raivattavan ruohon aiheuttama vastus.
- Myös siiman pituus on tärkeää. Pitkä siima vaatii suuremman moottoritehon kuin yhtä paksu, mutta lyhyempi siima.
- Varmista, että trimmisiiojuksessa oleva veitsi on ehjä. Sitä käytetään siiman katkaisemiseen oikeanpituisiksi.
- Siiman käyttöiän pidentämiseksi, sitä voidaan liottaa vedessä pari vuorokautta. Siima tulee näin sitkeämmäksi ja kestävä pitempään.

ASENNUS

Ohjaisaisan ja kaasukahvan asennus



- Asenna ohjaisaisa vetovarressa olevaan kannattimeen neljällä ruuvilla.

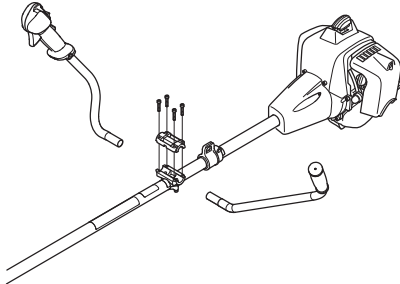

- Asenna suojakotelo kuvan osoittamalla tavalla.

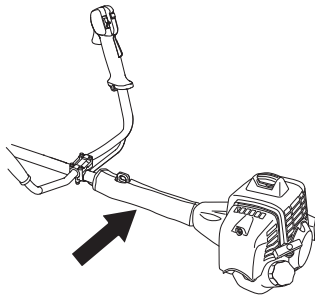

Terän ja trimmipään asennus



VAROITUS!

Terälaitetta asennettaessa on erittäin tärkeää, että vääntiön/tukilaipan ohjain tulee oikein terälaitteen keskireikään. Väärin asennettu terälaitte voi aiheuttaa vakavan ja/tai hengenvaarallisen tapaturman.

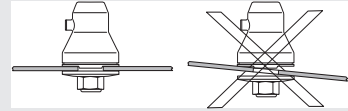

VAROITUS! Terälaitetta ei saa missään olosuhteissa käyttää ilman, että hyväksytyt suojus on asennettu. Katso luku Tekniset tiedot. Jos terään asennetaan väärä tai viallinen teräsuojus, se voi aiheuttaa vakavan tapaturman.

TÄRKEÄÄ! Koneessa saa käyttää sahan- tai ruohoterää vain, jos kone on varustettu oikealla ohjaimella, teränsuojuksella ja valjaillla.

Suojareunan asennus



(543, 553)

HUOM! Trimmipäätä/muoviveitsiä ja yhdistelmäsuojusta käytettäessä on suojareunan aina oltava asennettuna. Ruohoterää ja yhdistelmäsuojusta käytettäessä on suojareunan oltava irrotettuna.

Teräsuojus/yhdistelmäsuojus (A) asetetaan runkoputkessa olevaan kiinnikkeeseen ja kiinnitetään yhdellä ruuvilla.

Sovita suojareunan ohjain yhdistelmäsuojuksen uraan. Napsauta sen jälkeen suojareuna kiinni suojaan neljällä pikakiinnikkeellä.

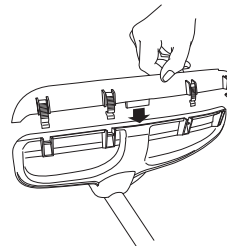

ASENNUS

Suojareuna on helppo irrottaa ruuvimeisselillä, ks. kuva.

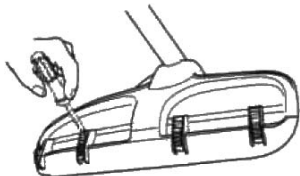

Teränsuojuksen, ruuhoterän ja ruohoveitsen asennus



- Teränsuojus/yhdistelmäsuojus (A) asetetaan runkoputkessa olevaan kiinnikkeeseen ja kiinnitetään yhdellä ruuvilla (L). Käytä suositeltua teränsuojusta. Katso luku Tekniset tiedot. HUOM! Varmista, että suojareuna on irrotettu.

(533)

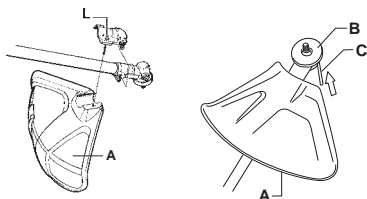

(543, 553)

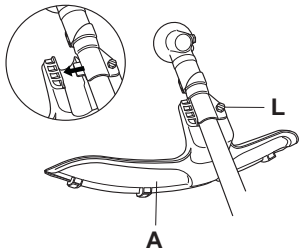

- Asenna vääntiö (B) käyttöakselille.
- Pyöritä teräkseliä, kunnes yksi vääntiön rei'istä tulee vaihteistokotelon vastaavan reiän kohdalle.
- Lukitse akseli työntämällä lukkotappi (C) reikään.
- Aseta terä (D), tukikuppi (E) ja tukilaippa (F) käyttöakselille.
- Asenna mutteri (G). Mutteri on kiristettävä momenttiin 35-50 Nm (3,5-5 kpm). Käytä työkaluvarustukseen kuuluvaa hylsyavainta. Pidä kiinni avaimen varresta mahdollisimman läheltä teränsuojusta. Mutteri kiristyy, kun avainta käännetään pyörimissuuntaa vastaan (HUOM! vasenkätinen kierre).

(533)

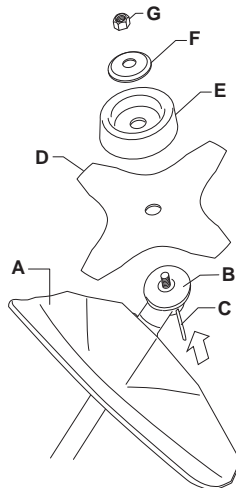

(543, 553)

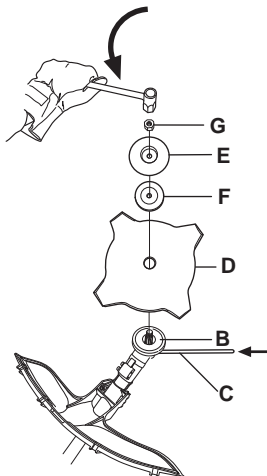

ASENNUS

Trimmisuojuksen ja trimmipään asennus



- Asenna trimmisuojuus (A) trimmipäällä työskentelyä varten. HUOM! Varmista, että suojareuna on asennettu.

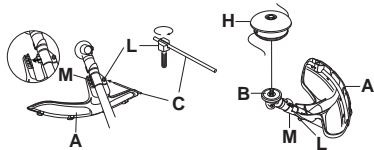

- Trimmisuojuus/yhdistelmäsuojus asetetaan runkoputken kiinnikkeeseen ja kiinnitetään yhdellä ruuvilla (L).
- Asenna vääntiö (B) käyttöakselille.
- Pyöritä teräkseliä, kunnes yksi vääntiön rei'istä tulee vaihteistokotelon vastaavan reiän kohdalle.
- Lukitse akseli työntämällä lukkotappi (C) reikään.
- Ruuvaa siimapäätä/muoviteriä (H) vastapäivään.

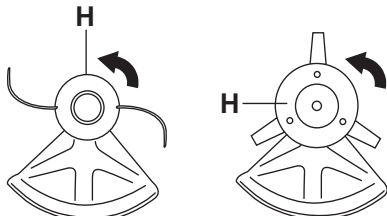

- Irrotus tapahtuu päinvastaisessa järjestyksessä.

Teränsuojuksen ja raivausterän asennus

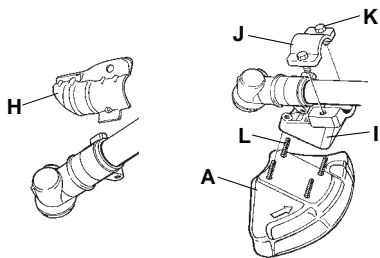

- Irrota kiinnityslevy (H). Asenna sovitin (I) ja kiinnikekansi (J) kahdella ruuvilla (K) kuvan mukaisesti. Teränsuojuus (A) asennetaan 4 ruuvilla (L) sovittimeen kuvan mukaisesti.

HUOM! Käytä suositeltua teränsuojusta. Katso luku Tekniset tiedot.

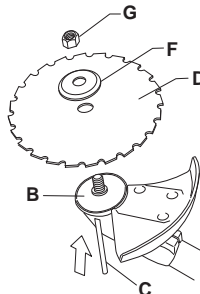

- Asenna vääntiö (B) käyttöakselille.
- Pyöritä teräkseliä, kunnes yksi vääntiön rei'istä tulee vaihteistokotelon vastaavan reiän kohdalle.
- Lukitse akseli työntämällä lukkotappi (C) reikään.
- Aseta terä (D) ja tukilaippa (F) käyttöakselille.
- Asenna mutteri (G). Mutteri kiristetään momenttiin 35-50 Nm (3,5-5 kpm). Käytä työkaluvarustukseen kuuluvaa hylsyavainta. Pidä avaimen varresta mahdollisimman läheltä trimmisuojusta. Mutteri kiristyy, kun avainta käännetään pyörimissuuntaa vastaan (HUOM! vasenkätinen kierre).

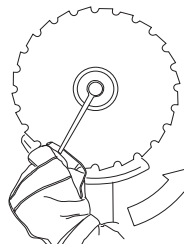

- Raivausterän mutteria avattaessa ja kiristettäessä on aiheuttavat raivausterän hampaat tapaturmavaaran. Pidä sen vuoksi kätesi teränsuojuksen takana tämän työn aikana. Tämä on mahdollista, kun käytät aina riittävän pitkällä varrella varustettua hylsyavainta. Kuvan nuoli osoittaa, millä alueella hylsyavain on pidettävä mutteria avattaessa ja kiristettäessä.

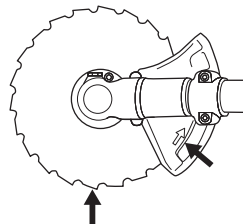

ASENNUS

Kuljetussuojuksen asennus



- Aseta terä kuljetussuojuksen sisään (A).
- Kiinnitä kuljetussuojus napsauttamalla kiinnikkeet (B) uriin (C).

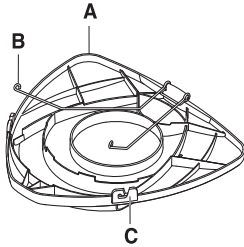

Valjaiden ja raivaussahan sovitus



VAROITUS! Raivaussahan on työskenneltäessä aina oltava kiinnitettynä valjaisiin. Muussa tapauksessa, et pysty käyttämään raivaussaha turvallisesti, ja se voi aiheuttaa vahinkoa sinulle itsellesi tai muille. Älä koskaan käytä valjaita, joiden pikairoitin on rikki.

Pikairoitin

Valjaiden edessä on hyvin käsillä oleva pikairoitin. Käytä sitä, jos moottori syttyy tuleen, tai muissa hätätilanteissa, joissa valjaista ja koneesta on päästävä nopeasti irti.

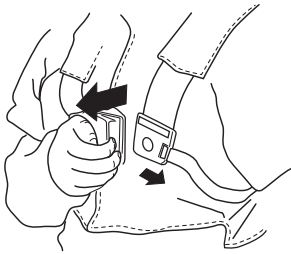

Tasainen hartiakuormitus

Hyvin sovitetut valjaat ja kone helpottavat huomattavasti työskentelyä. Säädä valjaat mahdollisimman hyvin

työasentoon. Kiristä lantiohihnat niin, että paino jakaantuu tasaisesti hartioille.



Oikea korkeus

Säädä olkahihna niin, että terälaitte tulee maanpinnan suuntaisesti.



Oikea tasapaino

Anna terälaitteen levätä kevyesti maata vasten. Siirrä ripustussilmukkaa niin, että raivaussaha tulee oikeaan tasapainoon.



POLTTOAINEEN KÄSITTELY

Polttoaineturvallisuus

Älä koskaan käynnistä konetta:

- 1 Jos olet läikyttänyt polttoainetta sen päälle. Pyyhi kaikki roiskeet pois ja anna bensiinin jäännösten haihtua.
- 2 Jos olet läikyttänyt polttoainetta itsesi päälle tai vaatteillesi, vaihda vaatteet. Pese ne ruumiinosat, jotka ovat olleet kosketuksissa polttoaineeseen. Käytä saippua ja vettä.
- 3 Jos koneesta vuotaa polttoainetta. Tarkasta säännöllisesti, etteivät säiliön korkki ja polttoainejohdot vuoda.

Kuljetus ja säilytys

- Säilytä ja kuljeta konetta ja polttoainetta niin, etteivät mahdolliset vuodot ja höyryt pääse kosketuksiin esimerkiksi sähkökoneista, sähkömoottoreista, sähkökytkimistä/katkaisimista tai lämmityskattiloista peräisin olevien kipinöiden tai avotulen kanssa.
- Polttoainetta on säilytettävä ja kuljetettava erityisesti tähän tarkoitukseen tarkoitetuissa ja hyväksytyissä astioissa.
- Ennen koneen siirtämistä pitempiaikaiseen säilytykseen, on polttoainesäiliö tyhjennettävä. Kysy lähimmältä bensini asemalta, mihin voit toimittaa ylimääräisen polttoaineen.
- Varmista, että kone on puhdistettu hyvin ja että täydellinen huolto on tehty ennen pitkäaikaissäilytystä.
- Terälaitteen kuljetussuojuksen on aina oltava asennettuna koneen kuljetuksen tai säilytyksen aikana.
- Varmista koneen kiinnitys kuljetuksen aikana.
- Moottorin tahattoman käynnistyksen estämiseksi syytystulpan suojus on irrotettava aina kun kone siirretään pitkäaikaissäilytykseen, kun kone on ilman valvontaa ja kun koneelle tehdään mitä tahansa huoltotoimenpiteitä.



VAROITUS! Käsittele polttoainetta varovasti. Muista palo-, räjähdys- ja sisäänhengitysvaarat.

Polttoaine

HUOM! Kone on varustettu kaksitahtimoottorilla, jota on aina käytettävä bensiinin ja kaksitahtimoottoriöljyn sekoituksella. Oikean seossuhteen varmistamiseksi on tärkeää mitata sekoitettava öljymäärä tarkasti. Pieniä polttoainemääriä sekoitettaessa vaikuttavat öljymäärän pienetkin virheellisydet voimakkaasti seossuhteeseen.



VAROITUS! Polttoaine ja polttoainehöyryt ovat erittäin tulenarkoja ja voivat hengitettynä ja ihokosketuksessa aiheuttaa vakavia vahinkoja. Käsittele siksi polttoainetta varovasti ja huolehdi polttoaineen käsittelypaikan hyvästä ilmanvaihdosta.

Bensiini



HUOM! Käytä aina öljysekoitteista laatubensiiniä, jonka oktaaniluku on vähintään 90 (RON). Jos koneesi on varustettu katalyysaattorilla (ks. luku Tekniset tiedot), on aina käytettävä lyijytöntä öljysekoitteista laatubensiiniä. Lyijylinen bensiini pilaa katalyysaattorin.

Ympäristöä säästävää bensiiniä, nk. alkylaattibensiiniä, on käytettävä siellä, missä sitä on saatavana.



- Suositeltu alhaisin oktaaniluku on 90 (RON). Jos moottoria käytetään bensiinillä, jonka oktaaniluku on alhaisempi kuin 90, voi seurauksena olla nk. nakutus. Tämä nostaa moottorin lämpötilaa, mistä voi seurata moottorivaurioita.
- Työhön, jossa konetta käytetään jatkuvasti suurilla pyörimisnopeuksilla, suositellaan suurempaa oktaanilukua.

Kaksitahtiöljy

- Parhaan tuloksen ja suorituskyvyn saavuttamiseksi suositellaan HUSQVARNAn kaksitahtiöljyä, joka on suunniteltu erityisesti meidän ilmajäähdytteisille kaksitahtimoottoreillemme.
- Älä koskaan käytä kaksitahtiöljyä, joka on tarkoitettu vesijäähdytteisille ulkolaitamoottoreille, eli nk. outboardoil-öljyä (nimitetään TCW:ksi).
- Älä koskaan käytä nelitahtimoottoreille tarkoitettua öljyä.
- Alhainen öljynlaatu tai liian rasvainen öljy/ polttoainesekoitus voivat vaarantaa katalyysaattorin toiminnan ja lyhentää sen käyttöikää.
- Seossuhde
1:50 (2 %) HUSQVARNAn kaksitahtiöljy.
1:33 (3 %) muut ilmajäähdytteisille kaksitahtimoottoreille tarkoitetut öljyt, luokitus JASO FB/ISO EGB.

POLTTOAINEEN KÄSITTELY

Bensiini, litraa	Kaksitahtiöljy, litraa	
	2% (1:50)	3% (1:33)
5	0,10	0,15
10	0,20	0,30
15	0,30	0,45
20	0,40	0,60

Sekoitus

- Sekoita bensiini ja öljy aina puhtaassa bensiinille hyväksytyssä astiassa.
- Lisää aina ensin puolet sekoitettavasta bensiinistä. Lisää sen jälkeen koko öljymäärä. Sekoita (ravista) polttoaineseosta. Lisää loput bensiinistä.
- Sekoita (ravista) polttoaineseos huolellisesti ennen koneen polttoainesäiliön täyttämistä.

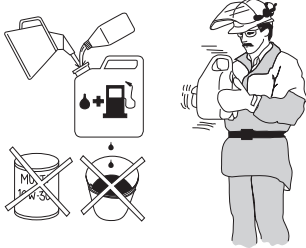

- Sekoita polttoainetta enintään 1 kuukauden tarvetta vastaava määrä.
- Jos konetta ei käytetä pitkään aikaan, on polttoainesäiliö tyhjennettävä ja puhdistettava.

Tankkaus



VAROITUS! Seuraavat turvatoimet vähentävät tulipalon vaaraa:

Älä tupakoi tankattaessa äläkä aseta kuumia esineitä polttoaineen lähelle.

Älä koskaan tankkaa moottorin käydessä.

Pysäytä moottori ja anna sen jäähtyä muutamia minutteja ennen tankkausta.

Avaa polttoainesäiliön korkki hitaasti tankkauksen yhteydessä, niin että mahdollinen ylipaine häviää hitaasti.

Kiristä polttoainesäiliön korkki huolellisesti tankkauksen jälkeen.

Siirrä aina kone pois tankkauspaikalta ja polttoaineen läheisyydestä ennen käynnistämistä.

- Käytä ylitäyttösuojalla varustettua polttoainesäiliötä.
- Pyyhi polttoainesäiliön korkin ympäristö puhtaaksi. Säiliössä olevat epäpuhtaudet aiheuttavat käyntihäiriöitä.
- Varmista, että polttoaine on sekoittunut hyvin ravistamalla astiaa ennen tankkausta.

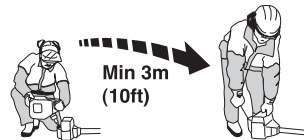

KÄYNNISTYS JA PYSÄYTYS

Tarkastus ennen käynnistystä



- Tarkasta, ettei terän hampaiden pohjaan tai keskiöreiän kohdalle ole tullut halkeamia. Halkeamat johtuvat tavallisimmin siitä, että hampaiden pohjaan on viilattaessa jäänyt teräviä kulmia tai että terää on käytetty tylsänä. Hävitä terä, jos siinä on havaittavissa halkeamia.

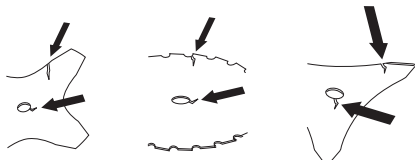

- Tarkasta, ettei tukilaippaan ole tullut väsymisestä tai liiallisesta kiristämisestä aiheutuneita halkeamia. Hävitä tukilaippa, jos siinä on havaittavissa halkeamia.

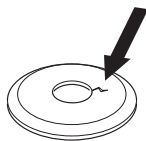

- Varmista, ettei terämutteri ole menettänyt lukitustehoaan. Mutterilukituksen lukitusmomentin on oltava vähintään 1,5 Nm. Terämutterin kiristysmomentin on oltava 35-50 Nm.



- Tarkasta, että teräsuojus on ehjä ja ettei siinä ole halkeamia. Vaihda teräsuojus, jos siihen on kohdistunut iskuja tai siinä on halkeamia.

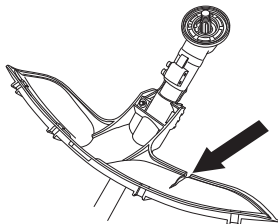

- Tarkasta, että trimmipää ja trimmisuojus ovat ehjät ja ettei niissä ole halkeamia. Vaihda trimmipää tai

trimmisuojus, jos niihin on kohdistunut iskuja tai niissä on halkeamia.

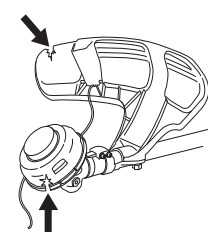

- Älä koskaan käytä konetta ilman suojuksia tai viallisin suojuksin.
- Kaikkien koteloiden on oltava oikein asennettuina ja ehjiä ennen koneen käynnistystä.

Käynnistys ja pysäytys



VAROITUS! Koko kytkinkotelon runkoputkineen on oltava asennettuna ennen koneen käynnistystä, muussa tapauksessa kytkin saattaa irrota ja aiheuttaa henkilövahinkoja

Siirrä aina kone pois tankkauspaikalta ja polttoaineen läheisyydestä ennen käynnistämistä. Aseta kone tukevalle alustalle. Varmista, ettei terälaite pääse osumaan mihinkään esineeseen.

Varmista, ettei työalueella ole asiaankuulumattomia, muussa tapauksessa on olemassa vakavien henkilövahinkojen vaara. Turvaetäisyys on 15 metriä.

Käynnistys



Sytytys: Aseta pysäytin käynnistysasentoon.

Rikastin: Aseta rikastin rikastusasentoon.

(533)

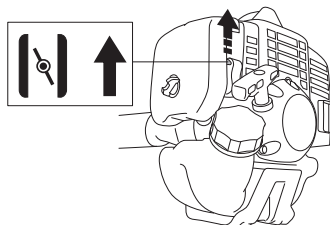

KÄYNNISTYS JA PYSÄYTYS

(543, 553)

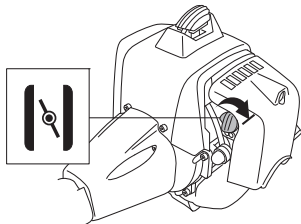

Polttoainepumppu: Painele polttoainepumpun kumirakkoa useita kertoja, kunnes polttoainetta alkaa valua rakkoon. Rakon ei tarvitse olla aivan täynnä.

(533)

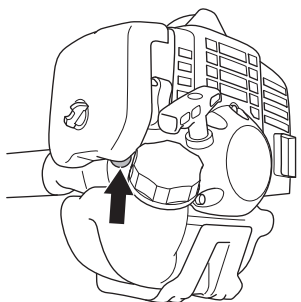

(543, 553)

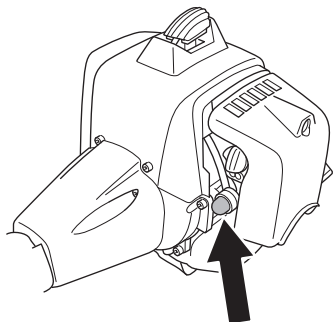

VAROITUS! Kun moottori käynnistetään rikastin rikastus- tai käynnistyskaasuasennossa, terälaite alkaa pyöriä välittömästi.

Paina koneen runkoa maata vasten vasemmalla kädellä (HUOM! Ei jalalla!). Tartu käynnistyskahvasta, vedä käynnistysnarusta hitaasti oikealla kädellä, kunnes tunnet vastuksen (kytkentäkynnet tarttuvat) ja vedä sen jälkeen nopein ja voimakkain vedoin. **Älä koskaan kiedo käynnistysnarua kätesi ympärille.**

Siirrä rikastin välittömästi takaisin lähtöasentoon, kun moottori syyttää, ja tee uusia yrityksiä, kunnes moottori käynnistyy. Kun moottori käynnistyy, anna nopeasti täysi

kaasu, jolloin käynnistyskaasu kytkeytyy automaattisesti pois.

HUOM! Älä vedä käynnistysnarua täysin ulos äläkä irrota otetta käynnistyskahvasta, kun naru on täysin ulkona. Tämä voi vaurioittaa konetta.



HUOM! Älä sijoita mitään kehon osaa merkitylle pinnalle. Kosketuksesta saattaa seurata palovammoja tai sähköisku, mikäli syytön on voittunut. Käytä aina käsineitä. Älä koskaan käytä konetta, jossa on voittunut syytön.

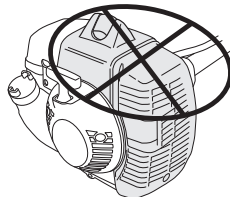

Kaasukahva puolikaasun lukitsimella:

Käynnistyskaasu saadaan painamalla ensin kaasuliipasimen varmistin ja kaasuliipasin alas ja painamalla sen jälkeen käynnistyskaasupainiketta (A). Päästä sen jälkeen kaasuliipasimen varmistin ja kaasuliipasin ja sen jälkeen käynnistyskaasupainike ylös. Käynnistyskaasu toiminto on nyt aktivoitu. Moottorin palauttamiseksi joutokäynnille painetaan kaasuliipasimen varmistin ja kaasuliipasin alas.

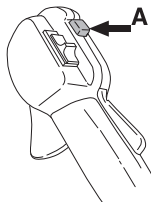

KÄYNNISTYS JA PYSÄYTYS

Pysäytys



Moottori pysäytetään katkaisemalla sytytys.

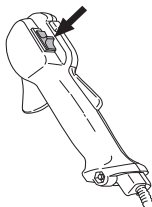

HUOM! Moottori pysäytetään katkaisemalla sytytys.

PERUSTEKNIikka

Yleiset työohjeet

TÄRKEÄÄ!

Tässä osassa käsitellään raivaussahan ja trimmin käyttöön liittyviä yleisiä turvamääräyksiä.

Kun joudut tilanteeseen, jossa trimmin käytön jatkaminen tuntuu epävarmalta, on sinun kysyttävä neuvoa asiantuntijalta. Käännä jälleenmyyjäsi tai huoltoliikkeesi puoleen.

Älä tee mitään sellaista, mihin et katso taitosi riittävän.

Ennen käyttöä sinun on ymmärrettävä metsänraivauksen, ruohonraivauksen ja ruohontrimmauksen ero.

Yleiset turvamääräykset



- 1 Tarkkaile ympäristöä:
 - Varmistaaksesi, etteivät ihmiset, eläimet tai muut tekijät pääse vaikuttamaan koneen hallintaan.
 - Varmistaaksesi, etteivät ihmiset, eläimet tai muut ole vaarassa joutua kosketuksiin terälaitteen tai terälaitteesta sinkoutuvien irtonaisten esineiden kanssa.
 - HUOM! Älä koskaan käytä konetta niin, ettei sinulla onnettomuustapauksessa ole mahdollisuutta kutsua apua.
- 2 Tarkasta työskentelyalue. Poista kaikki irralliset esineet, kuten kivet, lasinsirpaleet, naulat, rautalangat, narut ja vastaavat, jotka voivat sinkoutua liikkeelle tai kietoutua leikkuulaitteistoon.
- 3 Vältä käyttöä epäsuotuisissa sääoloissa. Esimerkiksi tiheässä sumussa, rankkasateessa, kovassa tuulella, pakkasessa jne. Huonossa säässä työskentely on väsyttävää ja voi aiheuttaa vaaratekijöitä, esimerkiksi tehdä alustasta liukkaan, vaikuttaa puun kaatosuuntaan ym.
- 4 Varmista, että voit siirtyä ja seisoa turvallisesti. Katso, onko äkilliselle siirtymiselle esteitä (juuria, kiviä, oksia, kuoppia, oja jne.). Noudata suurta varovaisuutta viettäessä maastossa työskennellessäsi.



- 5 Ole erittäin varovainen jännityksessä olevia puita sahatessasi. Jännittynyt puu voi sekä ennen läpisahausta että sen jälkeen sinkoutua takaisin normaaliasentoonsa. Jos olet väärin sijoittunut tai sahaat puun väärästä kohdasta, se voi osua sinuun tai koneeseen niin, että menetät koneen hallinnan. Molemmat tilanteet voivat aiheuttaa vakavan tapaturman.

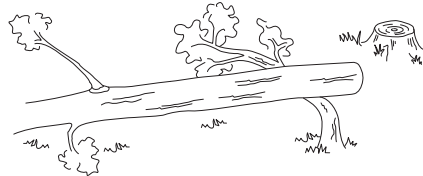

- 6 Seiso tasapainoisessa ja tukevassa asennossa. Älä kurota. Säilytä aina tukeva asento ja tasapaino.
- 7 Käytä aina molempia käsiä koneen kiinnittämiseen. Pidä konetta kehon oikealla puolella. Pidä kaikki kehon osat poissa kuumilta pinnoilta. Pidä kaikki kehon osat poissa pyörivästä terälaitteesta.



- 8 Pidä leikkuulaitteisto vyötärön korkeudella.
- 9 Siirtymisen ajaksi on moottori sammutettava. Pitempiä matkoja siirryttäessä ja kuljetusten aikana on käytettävä kuljetussuojusta.
- 10 Älä koskaan laske konetta maahan moottorin käydessä, jos et pysty valvomaan sitä koko ajan.

Raivauksen ABC

- Käytä aina oikeita varusteita.
- Pidä varusteet aina hyvin sovitettuina.
- Noudata turvaohjeita.
- Järjestele työ hyvin.
- Käytä terää aina täydellä kaasulla, kun painat sen raivattavaan materiaaliin.
- Käytä aina hyvin teroitettuja teriä.
- Varo sahaamasta kiviin.
- Valitse kaatosuunta (käytä tuulta hyväksi).

PERUSTEKNIikka



VAROITUS! Koneen käyttäjä eikä kukaan muukaan saa yrittää vetää raivattua materiaalia sivuun moottorin tai terälaitteen pyöriessä, sillä seurauksena voi olla vakavia vahinkoja.

Vahinkojen välttämiseksi pysäytä moottori ja terälaitte, ennen kuin poistat teräkselin ympärille kiertyneen materiaalin. Kulmavaihde voi olla kuuma käytön aikana ja jonkin aikaa sen jälkeen. Koskettaminen voi aiheuttaa palovamman.



VAROITUS! Varo sinkoutuvia esineitä. Käytä aina hyväksytyjä silmänsuojaimia. Älä koskaan nojaa terälaitteen suojuksen yli. Kivet, roskat yms. saattavat sinkoutua silmiin ja aiheuttaa sokeutumisen tai vakavia vahinkoja.

Pidä asiaankuulumattomat etäällä. Lasten, eläinten, katsojien ja avustajien on oltava 15 metrin turva-alueen ulkopuolella. Pysäytä kone välittömästi, jos joku lähestyy sitä. Älä koskaan käänny koneen kanssa ympäri tarkastamatta ensin, ettei turva-alueella ole ketään.



VAROITUS! Suojuksen ja terälaitteen väliin tarttuu toisinaan oksia ja ruohoa. Pysäytä aina moottori puhdistuksen ajaksi.

Työmenetelmät



VAROITUS! Sahaterällä tai ruohoterällä varustetut koneet voivat sinkoutua voimakkaasti sivulle, jos terä osuu johonkin kiinteään esineeseen. Tätä voidaan kutsua takapotkuksi. Takapotku voi olla niin voimakas, että kone ja/tai käyttäjä lennähtävät johonkin suuntaan, ja koneen hallittavuus menetetään. Takapotku voi syntyä varoittamatta, jos kone osuu oksaan, juuttuu kiinni tai takertuu materiaaliin. Takapotku tapahtuu helpommin alueilla, joilla katkaistavan materiaalin näkeminen on vaikeaa.

Vältä sahaamista kello 12:n ja 3:n välisellä teräsektorilla. Tämä teräalue voi terän pyöriessä aiheuttaa takapotkun, kun se painetaan paksua runkoa vasten.

- Tarkasta ennen raivauksen aloittamista raivattava alue, maaston laatu, kaltevuus, kivisyys, kuoppaisuus jne.

- Aloita raivaus sen jälkeen palstan helpoimmasta päästä ja raivaa hyvä työskentelyaukko.
- Raivaa palsta järjestelmällisesti reunasta reunaan ja pidä työleveys noin 4-5 metrinä. Tällöin voit hyödyntää koneen koko ulottuvuuden molempiin suuntiin ja työskentely alueella on helppoa ja vaihtelevaa.

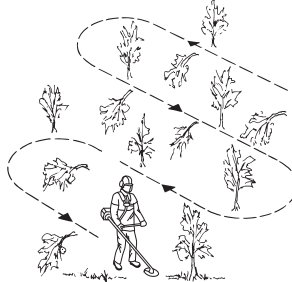

- Kulku-urien pituuden tulee olla noin 75 m. Siirrä polttoaineastioita sitä mukaa, kun työ edistyy.
- Kaltevassa maastossa on kulku-urat tehtävä kohtisuoraan rinteeseen nähden. Rinnettä on paljon helpompi raivata poikkisuuntaan kuin ylhäältä alas.
- Kulku-urat on raivattava paikkaan, jossa ei ole ylittettäviä oja eikä muita maastoesteitä. Sovita kulku-urat myös tuuliolosuhteiden mukaan, niin että voit kaataa rungot puuston raivattuun osaan.

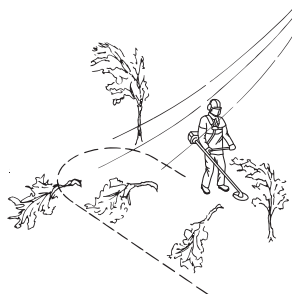

Metsänraivaus raivausterällä



- Raivattaessa paksuja runkoja kasvaa takapotkun vaara. Vältä sen vuoksi sahaamista kello 12:n ja 3:n välisellä teräsektorilla.

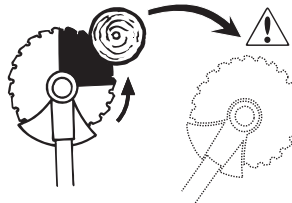

PERUSTEKNIikka

- Jos puu kaadetaan vasemmalle, puun alaosa on sahattava alas oikealle vinoon. Kallista terää ja sahaa vinosti alas oikealle. Paina samalla runkoa teränsuojuksella. Paina kello 3:n ja 5:n välinen teräsektori runkoa vasten. Anna täysi kaasuu, ennen kuin painat terän runkoa vasten.

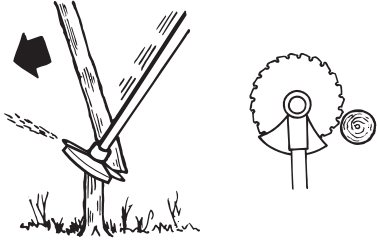

- Puun kaatamiseksi oikealle on puun alaosa sahattava alas vasemmalle vinoon. Kallista terää ja sahaa vinoon ylös oikealle. Sahaa kello 3:n ja 5:n välisellä teräsektorilla niin, että terän pyörimissuunta puun alaosassa on vasemmalle.

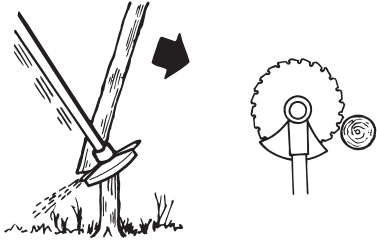

- Jos puu kaadetaan eteenpäin, puun alaosa on vedettävä taaksepäin. Vedä terä taaksepäin nopealla ja päättävällä liikkeellä.

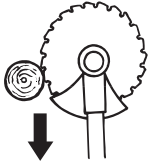

- Paksut rungot täytyy sahata molemmilta puolilta. Arvioi ensin rungon kaatosuunta. Aloita sahaamalla kaatopuolelta. Kaada runko sen jälkeen sahaamalla se toiselta puolelta. Terää painetaan voimalla, joka sopii sahattavan rungon paksuuteen ja puulajin

kovuuteen. Ohuita runkoja on painettava paksuja voimakkaammin.

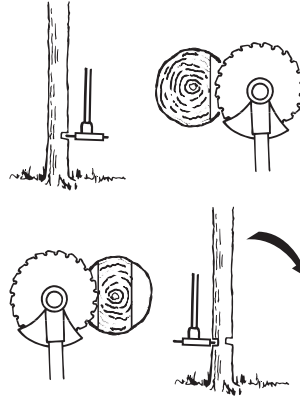

- Jos puusto on erittäin tiheäkasvuista, sovita työskentelynopeus sen mukaan.
- Jos terä tarttuu runkoon, älä koskaan repäise konetta irti. Muussa tapauksessa terä, kulmavaihte, runkoputki tai ohjain voi rikkoutua. Irrota ote kahvoista ja tartu molemmin käsin runkoputkesta ja vedä kone hitaasti irti.

Pensaikkojen raivaus raivausterällä

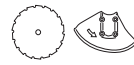

- Ohuet rungot ja vesakot raivataan niittämällä. Työskentele sivulle suuntautuvien edestakaisin liikkein.
- Yritä katkaista useita runkoja samalla sahausliikkeellä.
- Raivaa tiheä pensaikko ensin reunoilta. Jätä kannot ensin korkeiksi pensaikon reunoilla estääksesi terän kiinnijuttumisen. Katkaise kannot sen jälkeen halutun korkuiseksi. Yritä sen jälkeen työntää terä pensaikon keskelle ja sahata pensaikon keskeltä ulospäin. Jos pensaikon keskelle on vaikea päästä, katkaise pensaikko ensin korkeammalta ja anna runkojen pudota maahan. Tämä vähentää terän kiinnijuttumisen vaaraa.

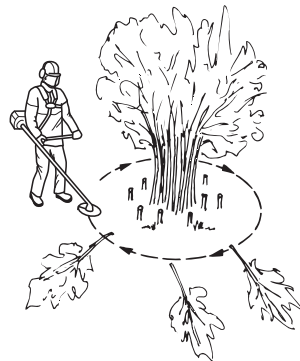

PERUSTEKNIikka

Ruohonraivaus ruohoterällä



- Ruohoteriä ja ruohoveitsiä ei saa käyttää puumaisten runkojen raivaukseen.
- Ruohoterää käytetään kaikentyyppisen pitkän tai paksun ruohon raivaukseen.
- Ruoho niitetään edestakaisella sivuttaisliikkeellä, jossa liike oikealta vasemmalle on raivausliike ja liike vasemmalta oikealle paluuliike. Käytä terän vasenta puolta (kello 8:n ja 12:n välinen teräsektori).

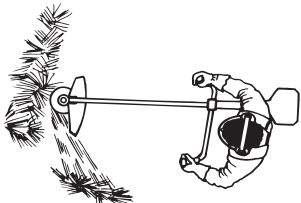

- Jos terää kallistetaan raivattaessa hieman vasemmalle, ruoho jää aumaksi, josta se on helppo kerätä pois esim. haravoitaessa.
- Pyri työskentelemään tasaisella rytmillä. Seiso tukevassa haara-asennossa. Siirry paluuliikkeen jälkeen eteenpäin ja asetu taas tukevaan asentoon.
- Anna tukikupin nojata kevyesti maata vasten. Se on tarkoitettu suojaamaan terää maakosketukselta.
- Vähennä vaaraa, että raivattava materiaali kiertyy terän ympärille, noudattamalla seuraavia ohjeita:
1Työskentele aina täydellä kaasulla.
2Väistä raivattua materiaalia paluuliikkeen aikana.
- Pysäytä moottori, irrota valjaat ja aseta raivaussaha maahan, ennen kuin alat kasata raivattua materiaalia.

Ruohontrimmaus trimmipäällä



Trimmaus

- Pidä trimmipää hieman maanpinnan yläpuolella ja kallista sitä. Raivaus suoritetaan siiman päällä. Anna siiman työskennellä vapaasti. Älä koskaan paina siimaa raivattavaan materiaaliin.

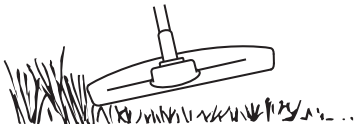

- Siimalla on helppo raivata ruhot ja rikkaruohot seinien, aitojen, puiden ja istutusten viereltä, mutta se voi myös vaurioittaa puiden ja pensaiden arkaa kuorta sekä aidantolppia.

- Vähennä kasvillisuusvaurioiden vaaraa lyhentämällä siima 10-12 cm:n pituiseksi ja vähennä moottorin käyntinopeutta.

Kaapiminen

- Kaapimistekniikalla poistetaan kaikki epätoivotto kasvillisuus. Pidä trimmipää hieman maanpinnan yläpuolella ja kallista sitä. Anna siiman pään iskeä maahan puiden, pylväiden, patsaiden ja vastaavien vierustalta. HUOM! Tämä tekniikka lisää siiman kulumista.

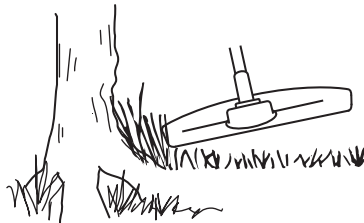

- Siima kuluu nopeammin ja sitä on syötettävä ulos useammin kivien, tiilien, betonien, metalliainojen jne. lähellä työskenneltäessä kuin raivattaessa puiden ja puuaitojen vierustalta.
- Trimattaessa ja kaavittaessa ei tule käyttää täyttä kaasua, jotta siima kestäisi pitempään ja trimmipää kuluisi vähemmän.

Leikkuu

- Trimmi on ihanteellinen työkalu ruohon leikkuuseen paikoista, joihin on vaikea päästä tavallisella ruohonleikkurilla. Pidä siimaa maanpinnan suuntaisesti ruohoa leikattaessa. Vältä painamasta trimmipäätä maata vasten, koska se voi pilata nurmikon ja vaurioittaa työvälinettä.

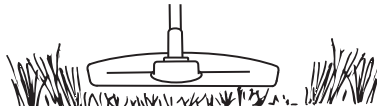

- Vältä pitämästä trimmipäätä jatkuvasti maassa tavallisen leikkauksen aikana. Jatkuva kosketus voi vaurioittaa ja kuluttaa trimmipäätä.

Siivous

- Pyörivän siiman puhallusilmaa voidaan käyttää nopeaan ja helppoon puhdistukseen. Pidä siima puhdistettavien pintojen päällä niiden suuntaisesti ja liikuta työvälinettä edestakaisin.

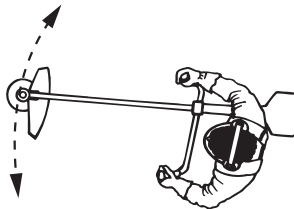

- Leikattaessa ja siivottaessa on käytettävä täyttä kaasua hyvän tuloksen saamiseksi.

KUNNOSSAPITO

Kaasutin

Tyhjäkäynnin säätö (T)

Tarkasta, että ilmansuodatin on puhdas. Kun joutokäynti on oikein säädetty, terälaitteisto ei pyöri. Jos säätö on tarpeen, sulje (myötäpäivään) T-ruuvia moottorin käydessä, kunnes terälaitteisto alkaa pyöriä. Avaa (vastapäivään) ruuvia, kunnes terälaitteisto pysähtyy. Joutokäyntikierto nopeus on oikea, kun moottori käy kaikissa asennoissa tasaisesti ja terälaitteiston pyörimiseen tarvittavaan kierrosnopeuteen on hyvä marginaali.

(533)

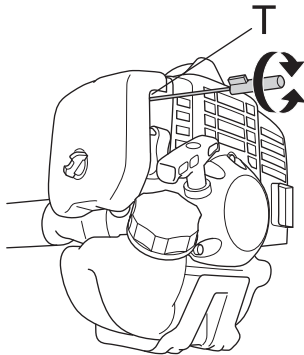

(543, 553)

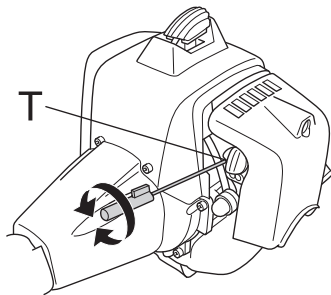

VAROITUS! Jos joutokäyntiä ei voi säätää niin, ettei terälaitteisto pyöri, ota yhteys jälleenmyyjäsi/ huoltoliikkeeseesi. Älä käytä konetta, ennen kuin se on säädetty oikein tai korjattu.

Ilmansuodatin



Puhdistamalla ilmansuodatin säännöllisesti pölystä ja liasta vältetään seuraavat ongelmat:

- Kaasutinhäiriöt
- Käynnistysongelmat
- Tehon heikkeneminen
- Moottorin osien turha kuluminen.
- Epätavallisen korkea polttoaineenkulutus.

(533)

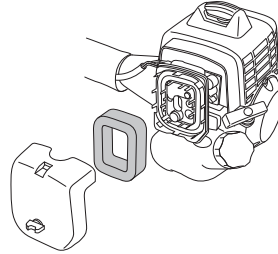

(543, 553)

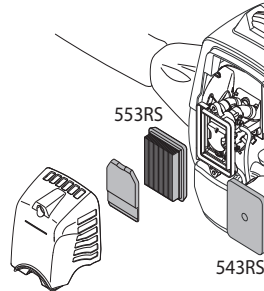

Puhdista ilmansuodatin 25 tunnin käytön jälkeen tai useammin, jos olosuhteet ovat poikkeuksellisen pölyiset.

Ilmansuodattimen puhdistus

(543, 553)

Irrota sylinteriketelo ja suodatin. Puhdista paineilmalla.

(533)

Irrota ilmansuodattimen kotelo ja poista suodatin. Pese se puhtaaksi lämpimällä saippuavedellä. Varmista, että suodatin on kuiva ennen takaisin asentamista.

Pitkään käytössä ollutta ilmansuodatinta ei saa koskaan täysin puhtaaksi. Siksi ilmansuodatin on vaihdettava säännöllisin väliajoin. **Vaurioitunut ilmansuodatin on aina vaihdettava.**

Puhdistuksen jälkeen vaahtomuovisuodatin öljytään. Katso otsikon Vaahtomuovisuodattimen öljyäminen alla annetut ohjeet.

Vaahtomuovisuodattimen öljyäminen

(533)

Käytä aina HUSQVARNA-suodatinöljyä, tuotenro 531 00 92-48. Suodatinöljy sisältää liuotteita, jotta se olisi helppo levittää tasaisesti suodattimelle. Tästä syystä on ihokosketusta vältettävä.

KUNNOSSAPITO

Pane suodatin muovipussiin ja kaada päälle suodatinöljyä. Levitä öljy puristelemalla muovipussia. Väännä suodatin muovipussissa ja kaada ylimääräinen öljy pois ennen suodattimen asentamista koneeseen. Älä koskaan käytä tavallista moottoriöljyä. Tavallinen öljy painuu melko nopeasti suodattimen läpi ja jää sen pohjalle.

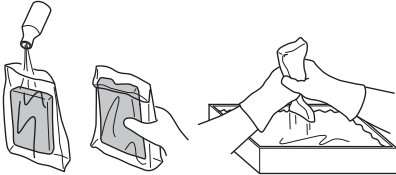

Polttoainesuodatin

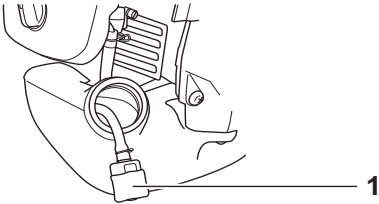

1 Polttoainesuodatin

Kun moottori ei saa tarpeeksi polttoainetta, tarkista polttoainesäiliön korkki ja polttoainesuodatin tukosten varalta.

Kulmavaihde



Kulmavaihde on tehtaalta toimitettaessa täytetty sopivalla rasvamäärällä. Ennen koneen käyttöönottoa on kuitenkin tarkastettava, että 3/4 vaihteesta on täytetty rasvalla. Käytä HUSQVARNA-erikoisrasvaa.

Vaihteiston voiteluaine on yleensä vaihdettava ainoastaan mahdollisten korjausten yhteydessä.

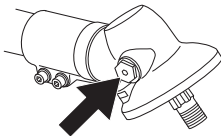

Sytytystulppa



Sytytystulpan kuntoa heikentävät:

- Väärin säädetty kaasutin.
- Polttoaineen öljymäärä virheellinen (liian paljon tai väärää öljyä).
- Likainen ilmansuodatin.

Nämä tekijät aiheuttavat sytytystulpan kärkien karstoittumisen, mistä voi seurata käyntihäiriöitä ja käynnistysongelmia.

(533, 543) Jos koneen teho on heikko, jos sitä on vaikea käynnistää, tai jos joutokäynti on levotonta: tarkasta aina ennen muita toimenpiteitä sytytystulppa. Jos sytytystulppa on karstoittunut, puhdista se ja tarkasta samalla, että kärkiväli on 0,9-1,0 mm. Sytytystulppa on vaihdettava suunnilleen kuukauden käytön jälkeen, tarvittaessa aikaisemmin.

0,9 - 1,0 mm

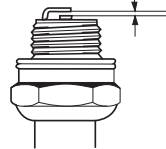

(553) Jos koneen teho on heikko, jos sitä on vaikea käynnistää, tai jos joutokäynti on levotonta: tarkasta aina ennen muita toimenpiteitä sytytystulppa. Jos sytytystulppa on karstoittunut, puhdista se ja tarkasta samalla, että kärkiväli on 0,6-0,7 mm. Sytytystulppa on vaihdettava suunnilleen kuukauden käytön jälkeen, tarvittaessa aikaisemmin.

0,6 - 0,7 mm

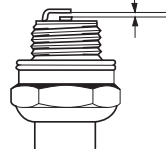

HUOM! Käytä aina suositeltua sytytystulppaa! Väärä sytytystulppa voi tuhota männän/sylinterin. Varmista, että sytytystulppa on varustettu nk. radiohäiriöiden poistolla.

KUNNOSSAPITO

Huoltokaavio

Seuraavassa on esitetty luettelo koneelle suoritettavista huoltotoimista. Useimmat kohdista on kuvattu kappaleessa Huolto. Käyttäjä saa tehdä ainoastaan sellaisia huolto- ja kunnostustehtäviä, jotka on kuvattu tässä käyttöohjeessa. Laajemmat toimenpiteet tulee antaa valtuutetun huoltokorjaamon tehtäväksi.

Kunnossapito	Päivittäiset toimenpiteet	Viikoittaiset toimenpiteet	Kuukausittaiset toimenpiteet
Puhdista kone ulkopuolelta.	X		
Tarkasta, että valjaat ovat ehjät.	X		
Tarkasta, että kaasuliipasin ja varmistin ovat turvallisessa käyttökunnossa.	X		
Tarkasta, että kahva ja ohjain ovat ehjät ja kunnolla kiinni.	X		
Tarkasta, että pysäytin toimii.	X		
Tarkasta, ettei terälaitte pyöri joutokäynnillä.	X		
Puhdista ilmansuodatin. Vaihda tarvittaessa.	X		
Tarkasta, että suojuus on ehjä ja ettei siinä ole halkeamia. Vaihda suojuus, jos siihen on kohdistunut iskuja tai siinä on halkeamia.	X		
Tarkasta, että terä on hyvin keskitetty, että se on terävä ja ettei siinä ole halkeamia. Keskitämätön terä aiheuttaa tärinöitä, jotka voivat johtaa konevaurioon.	X		
Tarkasta, että trimmipää on kunnossa ja ettei siinä ole halkeamia. Vaihda trimmipää tarvittaessa.	X		
Tarkasta, että terälaitteen lukkomutteri on oikein kiristetty.	X		
Tarkasta, että terän kuljetussuojuus on ehjä ja että se kiinnittyy kunnolla.	X		
Tarkasta, että ruuvit ja mutterit ovat kireällä.	X		
Tarkasta, ettei moottorissa, säiliössä tai polttoaineputkissa ole vuotoja.	X		
Tarkasta käynnistinlaite käynnistysnarulla.		X	
Puhdista sytytystulppa. Irrota tulppa ja tarkasta kärkiväli. Säädä kärkiväliksi 0,6-0,7 mm tai vaihda sytytystulppa. Varmista, että sytytystulppa on varustettu nk. radiohäiriöiden poistolla.		X	
Puhdista kaasuttimen ulkopinta ja ympäristö.		X	
Tarkasta, että 3/4 kulmavaihteesta on täytetty voiteluaineella. Lisää tarvittaessa erikoisrasvaa.		X	
Tarkasta, että polttoainesuodatin ei ole likainen tai polttoaineletkussa ole halkeamia tai muita vaurioita. Vaihda tarvittaessa.			X
Tarkasta kaikki kaapelit ja liitännät.			X
Vaihda sytytystulppa. Varmista, että sytytystulppa on varustettu nk. radiohäiriöiden poistolla.			X

TEKNISET TIEDOT

Tekniset tiedot

Tekniset tiedot	533RS	543RS	553RS
Moottori			
Sylinteritilavuus, cm ³	29,5	40,1	50,6
Sylinterihalkaisija, mm	38,0	40,5	45,5
Iskunpituus, mm	26	31,1	31,1
Joutokäyntinopeus, r/min	3000	3000	2800
Suosittelu suurin ryntäysnopeus, r/min	11500	12000	13000
Käyttöakselin pyörimisnopeus, r/min	7880	8570	9285
ISO 8893 -standardin mukainen enimmäisteho (kW/ kierr./min)	1,0/8000	1,47/9000	2,3/9500
Sytytysjärjestelmä			
Sytytystulppa	NGK CMR7H-10	NGK CMR7H-10	NGK CMR7H-10
Kärkiväli, mm	0,9-1,0	0,9-1,0	0,6-0,7
Polttoaine-/voitelujärjestelmä			
Polttoainesäiliön tilavuus, litraa	0,75	0,75	0,8
Paino			
Paino, ilman polttoainetta, terälaitetta ja suojusta, kg	5,9	7,4	8,4
Melupäästöt			
(ks. huom. 1)			
Äänentehotaso, mitattu dB(A)	110	110	115
Äänentehotaso, taattu L _{WA} dB(A)	112	112	117
Äänitasot			
(ks. huom. 2)			
Ekvivalentti äänenpainetaso käyttäjän korvan tasalla mitattuna standardien EN ISO 11806 ja ISO 22868 mukaan, dB(A):			
Varustettu trimmipäällä (alkuperäinen)	96	97	102
Varustettu ruohoterällä (alkuperäinen)	96	96	100
Tärinätasot			
(ks. huom. 3)			
Kahvojen vastaavat tärinätasot (a _{hv,eq}) mitattuna standardien EN ISO 11806 ja ISO 22867 mukaan, m/s ²			
Varustettu trimmipäällä (alkuperäinen), vasen/oikea	2,1/2,8	3,9/3,3	5,4/7,5
Varustettu ruohoterällä (alkuperäinen), vasen/oikea	3,1/3,8	3,5/3,0	2,8/3,6

Huom. 1: Melupäästö ympäristöön äänentehona (L_{WA}) EY-direktiivin 2000/14/EG mukaisesti mitattuna. Koneen ilmoitettu äänen tehotaso on mitattu käyttäen alkuperäistä terälaitetta, joka antaa suurimman äänen tehotason. Taatun ja mitatun äänitehon erona on se, että taattu ääniteho sisältää myös mitatun tuloksen hajonnan ja vaihtelun saman mallin eri koneiden välillä direktiivin 2000/14/EY mukaisesti.

Huom. 2: Ilmoitetuilla tiedoilla vastaavasta koneen äänenpainetasosta tyypillinen tilastollinen hajonta (vakiopoitkeama) on 1 dB (A).

Huom. 3: Ilmoitetuilla tiedoilla vastaavasta tärinätasosta tyypillinen tilastollinen hajonta (vakiopoitkeama) on 1 m/s².

TEKNISET TIEDOT

533RS		
Hyväksytyt lisävarusteet	Tyyppi	Terälaitteen suojus, Tuotenro
Ruohoterä/ruohoveitsi	Grass 255-4 1" (Ø 255 4-hampainen)	544 04 42-10
	Multi 255-3 1" (Ø 255 3-hampainen)	544 04 42-10
Raivausterä	Scarlet 200-22 1" (Ø 200 22-hampainen)	537 29 95-01
Muoviveitset	Tricut Ø 300 mm (erillisten terien osanumero on 531 01 77-15)	544 04 42-10
Trimmipää	Trimmy Fix	544 04 42-10
	Superauto II	544 04 42-10
	T25	544 04 42-10
	T35, T35x (Ø 2,4 - 3,0 mm siima)	544 04 42-10
Tukikuppi	Kiinteä	-

543RS		
Hyväksytyt lisävarusteet	Tyyppi	Terälaitteen suojus, Tuotenro
Ruohoterä/ruohoveitsi	Grass 255-4 1" (Ø 255 4-hampainen)	537 33 16-01
	Multi 255-3 (Ø 255 3-hampainen)	537 33 16-01
	Grass 275-4 (Ø 275 4-hampainen)	537 33 16-01
Raivausterä	Scarlet 200-22 (Ø 200 22-hampainen)	501 32 04-02
Muoviveitset	Tricut Ø 300 mm (erillisten terien osanumero on 531 01 77-15)	537 33 16-01
Trimmipää	Superauto II	537 33 16-01
	T35, T35x (Ø 2,4 - 3,0 mm siima)	537 33 16-01
	T45x (Ø 2,7 - 3,3 mm siima)	537 33 16-01
	F35 (Ø 2,0 - 3,5 mm siima)	537 33 16-01
Tukikuppi	Kiinteä	-

553RS		
Hyväksytyt lisävarusteet	Tyyppi	Terälaitteen suojus, Tuotenro
Ruohoterä/ruohoveitsi	Grass 255-4 1" (Ø 255 4-hampainen)	537 33 16-01
	Multi 255-3 (Ø 255 3-hampainen)	537 33 16-01
	Grass 275-4 (Ø 275 4-hampainen)	537 33 16-01
	Multi 300-3 (Ø 300 3-hampainen)	537 33 16-01
Raivausterä	Scarlet 200-22 (Ø 200 22-hampainen)	501 32 04-02
Muoviveitset	Tricut Ø 300 mm (erillisten terien osanumero on 531 01 77-15)	537 33 16-01
Trimmipää	T45x (Ø 2,7 - 3,3 mm siima)	537 33 16-01
	T55x (Ø 2,7 - 3,3 mm siima)	537 33 16-01
	F35 (Ø 2,0 - 3,5 mm siima)	537 33 16-01
	F55 (Ø 2,7 - 3,5 mm siima)	537 33 16-01
Tukikuppi	Kiinteä	-

TEKNISET TIEDOT

EY-vaatimustenmukaisuusvakuutus

(Koskee ainoastaan Eurooppaa)

Husqvarna AB, SE-561 82 Huskvarna, Ruotsi, puh. +46-36-146500, vakuuttaa täten, että raivaussahat **Husqvarna 533RS, 543RS ja 553RS** alkaen vuoden 201 sarjanumeroista (vuosi on ilmoitettu arvokilvessä ennen sarjanumeroa) on valmistettu noudattaen seuraavaa NEUVOSTON DIREKTIIVIÄ:

- 17. toukokuuta 2006 "koskien koneita" **2006/42/EY**
- 15. joulukuuta 2004 "sähkömagneettista yhteensopivuutta koskeva" direktiivi **2004/108/EEC**.
- 8. toukokuuta 2000 "koskien melupäästöä ympäristöön" **2000/14/EG**. Yhteensopivuus on määritelty Liitteen V mukaan. Katso melupäästöjä koskevat tiedot luvusta Tekniset tiedot.

Seuraavia standardeja on sovellettu: **EN ISO 12100-2:2003, CISPR 12:2005, EN ISO 11806:1997**

SMP Svensk Maskinprovning AB, Fyrisborgsgatan 3, SE-754 50 Uppsala, Ruotsi, on suorittanut Husqvarna AB:lle vapaaehtoisen tyyppitarkastuksen. Sertifikaattien numerot ovat: **SEC/11/2317 - 533RS, SEC/11/2318 - 543RS, SEC/11/2319 - 553RS**

Huskvarna 30. kesäkuuta 2011

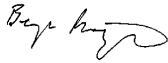

Bengt Frögelius, kehityspäällikkö (Husqvarna AB:n valtuutettu ja teknisestä dokumentaatiosta vastaava edustaja.)

SYMBOLFORKLARING

Symboler

ADVARSEL! En ryddesag, buskrydder eller trimmer som brukes uforsiktig eller feilaktig, kan være et farlig redskap som kan forårsake alvorlige skader eller dødsfall for brukeren eller andre. Det er meget viktig at du leser og forstår innholdet i denne bruksanvisningen.



Les nøye gjennom bruksanvisningen og forstå innholdet før du bruker maskinen.



Bruk alltid:

- Vernehjelm dersom det kan foreligge fare for fallende gjenstander.
- Godkjent hørselsvern
- Godkjent øyevern



Maks. turtall på utgående aksel, o/min



Dette produktet er i overensstemmelse med gjeldende CE-direktiv.



Se opp for gjenstander som slynges ut og rikosjetterer.



Bruker av maskinen skal sørge for at ikke mennesker eller dyr kommer nærmere enn 15 meter mens arbeidet pågår.



Maskiner utstyrt med sagklinge eller gressklinge kan kastes kraftig til siden hvis klingene kommer i kontakt med en fast gjenstand. Dette kalles klingekast. Klingene kan kappe av en arm eller et ben. Sørg alltid for at det er minst 15 meters avstand fra maskinen til mennesker og dyr.



Bruk alltid godkjente vernehansker.



Bruk sklisikre og solide støvler.



Støyutslipp til omgivelsene ifølge EFs direktiv. Maskinens utslipp angis i kapitlet Tekniske data og på klistremerke.



Hold alle deler av kroppen borte fra varme overflater.



Øvrige symboler/klistremerker angitt på maskinen gjelder spesifikke krav for sertifiseringer på visse markeder.

Kontroll og/eller vedlikehold skal utføres med avslått motor og med stoppbryteren i STOP-stilling.

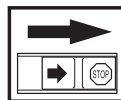

Bruk alltid godkjente vernehansker.

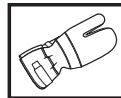

Regelmessig renhold er nødvendig.

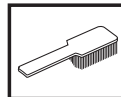

Visuell kontroll.



Godkjent øyevern må brukes.



INNHold

Innhold

SYMBOLFORKLARING

Symboler 212

INNHold

Innhold 213

Før start må man legge merke til følgende: 213

INNLEDNING

Kjære kunde 214

HVA ER HVA?

Hva er hva på ryddesagen? 215

GENERELLE SIKKERHETSINSTRUKSJONER

Viktig 216

Personlig verneutstyr 216

Maskinens sikkerhetsutstyr 217

Skjæreutstyr 219

MONTERING

Montering av styre og gasshåndtak 222

Montering av klinge og trimmerhode 222

Montere transportbeskyttelsen 225

Tilpassing av sele og ryddesag 225

BRENNSTOFFHÅNTERING

Brennstoffsikkerhet 226

Brennstoff 226

Fylling av brennstoff 227

START OG STOPP

Kontroll før start 228

Start og stopp 228

ARBEIDSTEKNIKK

Generelle arbeidsinstruksjoner 230

VEDLIKEHOLD

Forgasser 234

Luftfilter 234

Bensinfilter 235

Vinkelgir 235

Tennplugg 235

Vedlikeholdsskjema 236

TEKNISKE DATA

Tekniske data 237

EF-erklæring om samsvar 239

Før start må man legge merke til følgende:

Les nøye gjennom bruksanvisningen.



ADVARSEL! Langvarig eksponering overfor støy kan gi varige hørselsskader. Bruk derfor alltid godkjent hørselsvern.



ADVARSEL! Maskinens opprinnelige konstruksjon må ikke under noen omstendighet endres uten produsentens tillatelse. Bruk alltid originalt tilleggsutstyr. Uautoriserte endringer og/eller tilleggsutstyr kan medføre alvorlige skader eller dødsfall for brukeren eller andre.



ADVARSEL! En ryddesag, buskrydder eller trimmer som brukes uforsiktig eller feilaktig, kan være et farlig redskap som kan forårsake alvorlige skader eller dødsfall for brukeren eller andre. Det er meget viktig at du leser og forstår innholdet i denne bruksanvisningen.

INNLEDNING

Kjære kunde

Gratulerer med ditt valg om å kjøpe et Husqvarna-produkt! Husqvarna har aner som går tilbake til 1689, da kong Karl XI fikk oppført en fabrikk ved kanten av Huskvarnaelven for produksjon av musketter. Plasseringen ved Huskvarnaelven var logisk, ettersom elven ble benyttet til å produsere vannkraft og på den måten utgjorde et vannkraftverk. I de mer enn 300 år Husqvarna-fabrikken har eksistert er det blitt produsert utallige produkter, alt fra vedovner til moderne kjøkkenmaskiner, symaskiner, sykler, motorsykler m.m. I 1956 ble den første motorgressklipperen lansert, fulgt av motorsagen i 1959, og det er på dette området Husqvarna arbeider i dag.

Husqvarna er i dag en av verdens ledende produsenter av skogs- og hageprodukter med kvalitet og yteevne som høyeste prioritet. Forretningsidéen er å utvikle, produsere og markedsføre produkter til skogs- og hagebruk samt bygg- og anleggsindustrien. Husqvarnas mål er også å være i forkant når det gjelder ergonomi, brukervenlighet, sikkerhet og miljøtenkning, og det er derfor det er utviklet en rekke finesser for å forbedre produktene på disse områdene.

Vi er overbevist om at du vil sette pris på vårt produkts kvalitet og yteevne i lang tid fremover. Et kjøp av et av våre produkter gir deg tilgang til profesjonell hjelp med reparasjoner og service dersom noe tross alt skulle skje. Hvis maskinen ikke er kjøpt hos en av våre autoriserte forhandlere, så spør dem etter nærmeste serviceverksted.

Vi håper du vil bli fornøyd med maskinen din og at den vil være din følgesvenn i lang tid fremover. Husk at denne bruksanvisningen er et verdipapir. Ved å følge dens innhold (bruk, service, vedlikehold osv.) kan du vesentlig forlenge maskinens levetid og også øke dens bruk verdi. Sørg for å overlate bruksanvisningen til den nye eieren hvis du selger maskinen din.

Takk for at du bruker et Husqvarna-produkt!

Husqvarna AB arbeider løpende med å videreutvikle sine produkter, og forbeholder seg derfor retten til endringer vedrørende bl.a. form og utseende uten varsel.

HVA ER HVA?

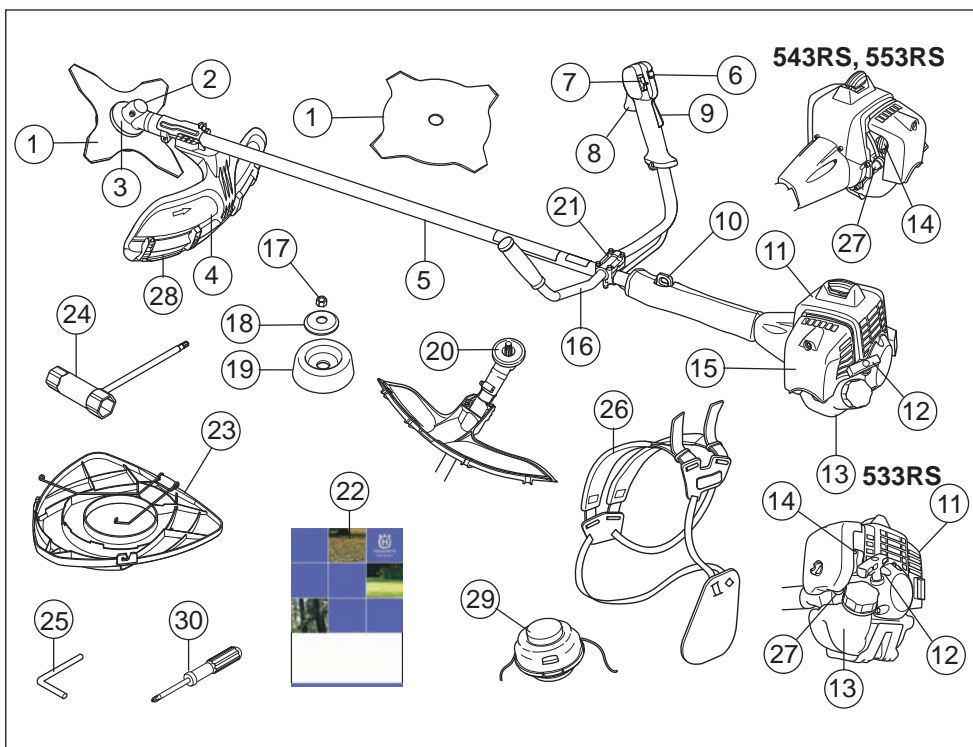

Hva er hva på ryddesagen?

- | | |
|---------------------------------------|----------------------------|
| 1 Klunge | 16 Styre |
| 2 Påfylling av smøremiddel, vinkelgir | 17 Låsemutter |
| 3 Vinkelgir | 18 Støtteflens |
| 4 Vern for skjæreutstyr | 19 Støttekopp |
| 5 Riggjør | 20 Medbringer |
| 6 Startgassknapp | 21 Styreklemme |
| 7 Stoppbryter | 22 Bruksanvisning |
| 8 Gassregulator | 23 Transportbeskyttelse |
| 9 Gassregulatorsperre | 24 Nøkkel for klingemutter |
| 10 Opphengsløkke | 25 Låsepinne |
| 11 Sylinderdeksel | 26 Sele |
| 12 Starthåndtak | 27 Brennstoffpumpe |
| 13 Brennstofftank | 28 Skjermforlenger |
| 14 Chokeregulator | 29 Trimmerhode |
| 15 Luftfilterdeksel | 30 Skrutrekker |

GENERELLE SIKKERHETSINSTRUKSJONER

Viktig

VIGTIG!

Maskinen er bare konstruert for gresstrimming.

Det eneste tilleggsutstyr du kan bruke motorenheten som drivkilde for, er de typer skjæreutstyr vi anbefaler i kapitlet Tekniske data.

Bruk aldri maskinen hvis du er trett, har drukket alkohol eller bruker medisiner som kan påvirke syn, vurderingsevne eller kroppskontroll.

Bruk personlig verneutstyr. Se anvisninger under overskriften "Personlig verneutstyr".

Bruk aldri en maskin som er modifisert slik at den ikke lenger er i samsvar med originalutførelsen.

Bruk aldri en maskin som det er noe galt med. Følg vedlikeholds-, kontroll- og serviceinstruksjonene i denne bruksanvisningen. Noen vedlikeholds- og servicetiltak må utføres av erfarne og kvalifiserte spesialister. Se anvisninger under overskriften Vedlikehold.

Alle deksler, alt vern og alle håndtak må være montert før maskinen startes. Påse at tennpluggetten og tenningskabelen er uskadede for å unngå fare for elektrisk støt.

Brukere av maskinen skal sørge for at ikke mennesker eller dyr kommer nærmere enn 15 meter under arbeidet. Hvis flere arbeider på samme sted, skal sikkerhetsavstanden være minst den doble trelengden, dog minst 15 meter.



ADVARSEL! Denne maskinen skaper et elektromagnetisk felt når den er i bruk. Dette feltet kan under visse omstendigheter forstyrre aktive eller passive medisinske implantater. For å redusere risikoen for alvorlig eller livstruende skade, anbefaler vi at personer med medisinske implantater rådfører seg med sin lege og produsenten av det medisinske implantatet før denne maskinen tas i bruk.



ADVARSEL! Å kjøre en motor i et innestengt eller dårlig ventilert rom kan forårsake dødsfall ved kveling eller karbonmonoksidforgiftning.

Personlig verneutstyr

VIGTIG!

En ryddesag, buskrydder eller trimmer som brukes uforsiktig eller feilaktig, kan være et farlig redskap som kan forårsake alvorlige skader eller dødsfall for brukeren eller andre. Det er meget viktig at du leser og forstår innholdet i denne bruksanvisningen.

Ved all bruk av maskinen skal det brukes godkjent personlig verneutstyr. Personlig verneutstyr eliminerer ikke skaderisikoen, men det reduserer virkningen av en skade hvis ulykken skulle være ute. Be forhandleren om hjelp ved valg av utstyr.



ADVARSEL! Vær alltid oppmerksom på varselsignaler eller tilrop ved bruk av hørselsvern. Ta alltid av hørselsvernet så snart motoren er stanset.

HJELM

Vernehjelm dersom det kan foreligge fare for fallende gjenstander.



HØRSELSVERN

Hørselsvern med tilstrekkelig lyddeppe virkning skal brukes.



ØYEVERN

Godkjent øyevern skal alltid brukes. Ved bruk av visir skal det også brukes godkjente vernebriller. Godkjente vernebriller er slike som tilfredsstiller standard ANSI Z87.1 for USA eller EN 166 for EU-land.



HANSKER

Hansker skal brukes ved behov, f eks ved montering av skjæreutstyr.



GENERELLE SIKKERHETSINSTRUKSJONER

STØVLER

Bruk støvler med ståltupp og sklisikker såle



KLÆR

Klærne må være av materiale som tåler riving, unngå bruk av altfor vide klær som lett henger seg fast i kvister og grener. Bruk alltid kraftige langbukser. Ikke bruk smykker, kortbukser eller sandaler, og gå ikke barbert. Påse at håret ikke henger nedenfor skuldrene.

FØRSTEHJELPSUTSTYR

Førstehjelpsutstyr må alltid finnes for hånden.



Maskinens sikkerhetsutstyr

I dette avsnittet forklares hvilket sikkerhetsutstyr maskinen er utstyrt med, hvilken funksjon det har og hvordan man utfører kontroll og vedlikehold for å være sikker på at utstyret fungerer. Se kapitlet Hva er hva? for å se hvor disse delene er plassert på din maskin.

Maskinens levetid kan forkortes og risikoen for ulykker kan øke dersom vedlikehold av maskinen ikke utføres på riktig måte og dersom service og/eller reparasjoner ikke er fagmessig utført. Kontakt nærmeste serviceverksted dersom du trenger ytterligere opplysninger.

VIGTIG! All service og reparasjon av maskinen krever spesialutdanning. Dette gjelder særlig maskinens sikkerhetsutstyr. Hvis maskinen ikke består alle kontrollene som er oppgitt nedenfor, må du oppsøke et serviceverksted. Kjøp av våre produkter garanterer at du kan få utført en fagmessig reparasjon og service. Hvis maskinen ikke er kjøpt hos en av våre sericefaghandlere, så spør dem etter nærmeste serviceverksted.



ADVARSEL! Bruk aldri en maskin med defekt sikkerhetsutstyr. Maskinens sikkerhetsutstyr skal kontrolleres og vedlikeholdes som beskrevet i dette avsnittet. Hvis maskinen ikke består alle kontrollene, må serviceverksted oppsøkes for reparasjon.

Gassregulatorsperre

Gassregulatorsperren er konstruert for å hindre at gassregulatoren aktiveres ufrivillig. Når sperren (A) trykkes ned i håndtaket (= når man holder rundt håndtaket), frikoples gassregulatoren (B). Når grepet

rundt håndtaket slippes, tilbakestilles både gassregulatoren og sperren til sin opprinnelige posisjon. Dette skjer via to retur fjærsystemer som fungerer uavhengig av hverandre. Denne posisjonen innebærer at gassregulatoren automatisk låses på tomgang.

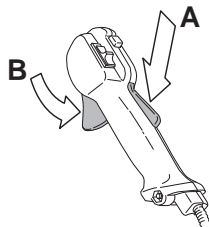

Kontroller at gassregulatoren er låst i tomgangsstilling når gassregulatorsperren er i sin utgangsposisjon.

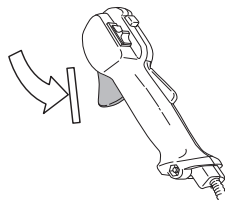

Trykk inn gassregulatorsperren og kontroller at den går tilbake til sin opprinnelige stilling når den slippes.

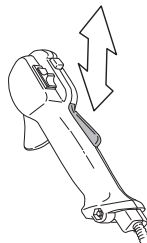

Kontroller at gassregulatoren og gassregulatorsperren går lett og at retur fjærsystemet fungerer.

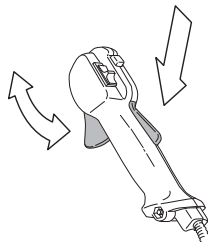

Se anvisninger under overskriften Start. Start maskinen og gi full gass. Slipp gassregulatoren og kontroller at skjæreutstyret stanser og at det blir stående stille. Hvis skjæreutstyret roterer når gassregulatoren står i tomgangsstilling må forgasserens tomgangsjustering

GENERELLE SIKKERHETSINSTRUKSJONER

kontrolleres. Se anvisninger under overskriften Vedlikehold.

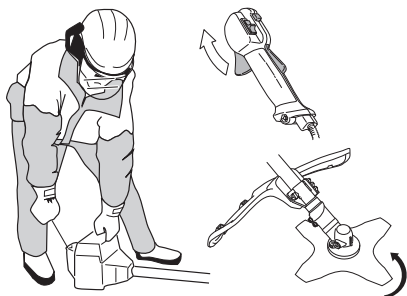

Stoppbryter

Stoppbryteren skal brukes for å slå av motoren.

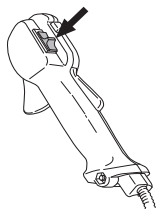

Start motoren og kontroller at motoren blir slått av når stoppbryteren føres til stopstilling.

Vern for skjæreutstyr



Denne skjermen skal hindre at løse gjenstander slynges ut mot brukeren. Skjermen hindrer også brukeren i å komme i kontakt med skjæreutstyret.

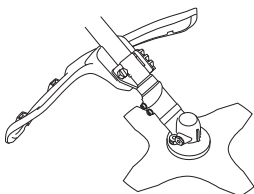

Kontroller at vernet er uskadd og fritt for sprekkdannelser. Skift vernet hvis det er blitt utsatt for slag eller har sprekker.

Bruk alltid anbefalt vern for det spesifikke skjæreutstyret. Se kapitlet Tekniske data.



ADVARSEL! Skjæreutstyr må ikke under noen omstendigheter brukes uten at godkjent beskyttelse er montert. Se kapitlet Tekniske data. Hvis feil eller defekt vern er montert, kan dette forårsake alvorlig personskade.

Avvibreringssystem



Din maskin er utstyrt med et avvibreringssystem som er konstruert for å gi en mest mulig vibrasjonsfri og behagelig bruk.

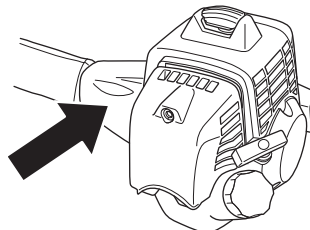

Bruk av feil viklet trimmertråd eller av uskarpt eller feil skjæreutstyr (feil type eller feil filt, se anvisninger under Filing av blad) øker vibrasjonsnivået.

Maskinens avvibreringssystem reduserer overføringen av vibrasjoner mellom motorenhet/skjæreutstyr og maskinens håndtak.

Kontroller at avvibreringselementene er hele og fast forankret. Kontakt Husqvarna-forhandleren for å skifte vibrasjonsdempesystemet.



ADVARSEL! Overeksponering for vibrasjoner kan føre til blodkar- eller nerveskader hos personer som har blodsirkulasjonsforstyrrelser. Oppsøk lege hvis du opplever fysiske symptomer som kan relateres til overeksponering for vibrasjoner. Eksempel på slike symptomer er dovning, manglende følelse, "kiling", "stikk", smerte, manglende eller redusert styrke, forandringer i hudens farge eller overflate. Disse symptomene opptrer vanligvis i fingrer, hender eller håndledd. Risikoen kan øke ved lave temperaturer.

Hurtigtuløser

Foran finnes det en hurtigtuløser som er lett å komme til som sikkerhetstiltak dersom motoren tar fyr eller i annen situasjon der det gjelder å frigjøre seg fra maskinen og selen. Se anvisninger under Tilpassing av sele og ryddesag.

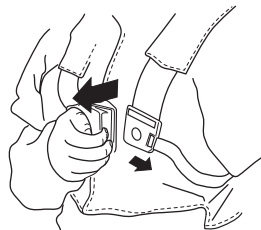

GENERELLE SIKKERHETSINSTRUKSJONER

Kontroller at selens remmer er riktig plassert. Når selen og maskinen er justert, kontroller at selens hurtigutløser fungerer.

Lyddemper



Lyddemperen er konstruert for å gi et lydnivå som er så lavt som mulig, og for å lede avgassene fra motoren bort fra brukeren.

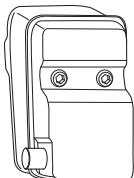

Bruk aldri en maskin som har defekt lyddemper.

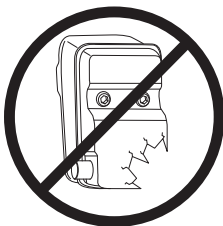

Kontroller regelmessig at lyddemperen sitter fast i maskinen.

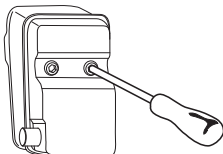

ADVARSEL! Lyddemperen inneholder kjemikalier som kan være kreftfremkallende. Unngå kontakt med disse elementene dersom lyddemperen blir skadd.



ADVARSEL! Husk at: Motorens avgasser er varme og kan inneholde gnister som kan forårsake brann. Start derfor aldri maskinen innendørs eller i nærheten av lettantennelig materiale!

Låsemutter



For visse typer skjæreutstyr brukes låsemutter til festing.

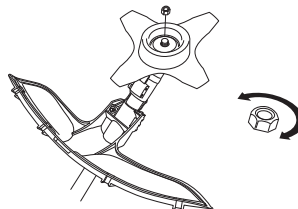

Trekk til mutteren mot skjæreutstyrets rotasjonsretning ved montering. Løsne mutteren i skjæreutstyrets rotasjonsretning ved demontering. (OBS! Mutteren er venstregjennget.) Trekk til mutteren med klingemutternøkkelen.

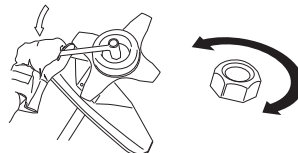

Låsemutterens nylonlåsing må ikke være så slitt at den kan skrues med fingrene. Låsingen må holde minst 1,5 Nm. Mutteren må skiftes etter at den har vært skrudd på ca. 10 ganger.

Skjæreutstyr

Dette avsnittet omhandler hvordan du ved korrekt vedlikehold og bruk av riktig type skjæreutstyr:

- Gjør maskinen mindre utsatt for kast.
- Oppnår maksimal skjæreytelse.
- Øker skjæreutstyrets levetid.

VIGTIG!

Bruk bare skjæreutstyr sammen med den skjermen vi anbefaler! Se kapitlet Tekniske data.

Følg skjæreutstyrets anvisninger for korrekt montering av trimmertråd og valg av riktig tråddiameter.

Hold klingens tenner godt og korrekt filt! Følg våre anbefalinger. Se også instruksjonen på klingens emballasje.

Hold korrekt vikking! Følg våre instruksjoner og bruk anbefalt filmal.

GENERELLE SIKKERHETSINSTRUKSJONER



ADVARSEL! Stans alltid motoren før du foretar arbeid på skjæreutstyret. Dette fortsetter å rotere også etter at gassregulatoren er sluppet. Kontroller at skjæreutstyret har stanset helt, og ta ledningen av tennpluggen før du begynner noe arbeid på det.



ADVARSEL! Feilaktig skjæreutstyr eller feil filing av klingene øker risikoen for kast.

Skjæreutstyr

Sagblad er beregnet på bruk ved saging av vedliggende treslag.

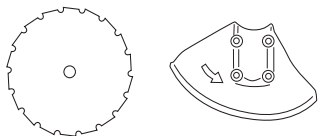

Gressklinge og gresskniv er beregnet på bruk for rydding av grovere gress.

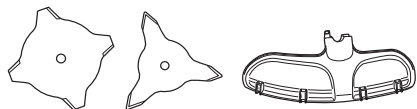

Trimmerhodet er beregnet på trimming av gress.

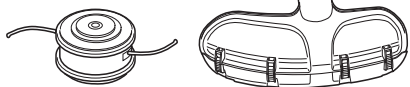

Grunnregler



Bruk bare skjæreutstyr sammen med den skjermen vi anbefaler! Se kapitlet Tekniske data.



Hold klingens tenner godt og korrekt fult! Følg våre instruksjoner og bruk anbefalt filmal. En klinge som er fult feil eller skadd øker risikoen for ulykker.

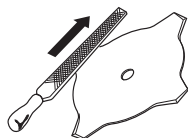

Hold korrekt vikning på sagklingen! Følg våre instruksjoner og bruk anbefalt vikkeverktøy. En feilaktig

vikket sagklinge øker risikoen for fastlåsing og kast samt skader på sagklingen.

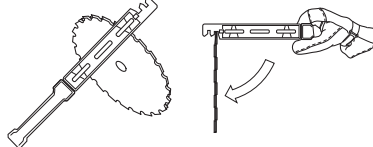

Kontroller skjæreutstyret med henblikk på skader og sprekkdannelse. Skadet skjæreutstyr må alltid skiftes.

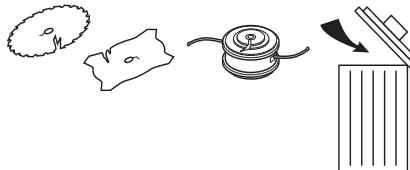

Filing av gresskniv og gressklinge



- Se skjæreutstyrets emballasje for korrekt filing. Klingene og kniven files med en enkelgradet flatfil.
- Fil alle eggene like mye for å beholde balansen.

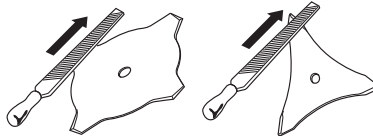

ADVARSEL! Kasser alltid et blad som er bøyd, skjevt, sprukket, revnet eller skadet på en eller annen måte. Forsøk aldri å rette ut et skjevt blad for ny bruk. Bruk bare foreskrevne originalblader.

GENERELLE SIKKERHETSINSTRUKSJONER

Filing av sagblad



- Se skjæreutstyrets emballasje for korrekt filing.

Et korrekt filt sagblad er en forutsetning for effektivt arbeid, og for å unngå unødig slitasje på bladet og ryddesagen.



- Sørg for å ha god støtte for bladet når du filer. Bruk en 5,5 mm rundfil sammen med filholder.

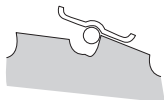

- Filevinkel 15°. Annenhver tann files mot høyre og annenhver tann mot venstre. Hvis bladet er skadet pga. saging i stein, kan det i unntakstilfeller være nødvendig å justere tennenes overside med flatfil. Dette gjøres i så fall før filing med rundfil. Filingen av oversiden må være lik på alle tennene.

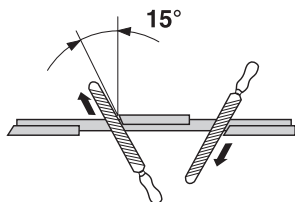

- Juster vikkingen. Den skal være 1 mm.

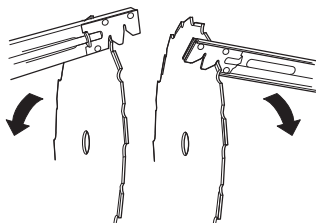

Trimmerhode

VIGTIG!

Pass alltid på at trimmertråden lindes hardt og jevnt rundt trommelen, ellers oppstår det helseskadelige vibrasjoner i maskinen.

- Bruk bare de trimmerhoder og trimmertråder som anbefales. De er utprøvd av produsenten for å passe til en viss motorstørrelse. Dette er spesielt viktig når et helautomatisk trimmerhode brukes. Bruk kun anbefalt skjæreutstyr. Se kapitlet Tekniske data.



- Generelt krever en mindre maskin små trimmerhoder og omvendt. Dette skyldes at ved avvirkning med trimmertråd må motoren slynge ut tråden radielt fra trimmerhodet samtidig som den må møte motstanden fra gresset.
- Trådens lengde er også viktig. En lengre tråd krever større motorstyrke enn en kort ved samme diameter på tråden.
- Se etter at kniven som sitter på trimmerdekselet er intakt. Den brukes til å skjære av tråden i riktig lengde.
- For å få lengre levetid på tråden, kan den legges i vann et par døgn. Tråden blir da seigere og holder lenger.

MONTERING

Montering av styre og gasshåndtak



- Monter styret i styreklemmen på akselen med fire skruer.

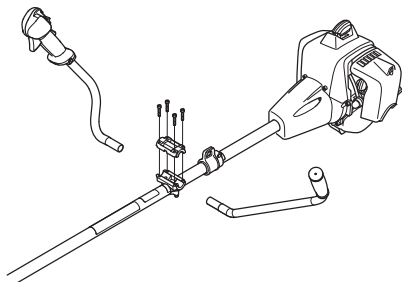

- Monter beskyttelseshylsen som vist i diagrammet.

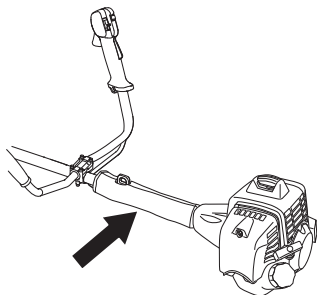

Montering av klinge og trimmerhode



ADVARSEL!

Ved montering av skjæreutstyr er det ytterst viktig at holderen/støtteflensen havner riktig i kjøreutstyrets sentrumshull. Feil montert skjæreutstyr kan forårsake alvorlig og/eller livsfarlig personskade.

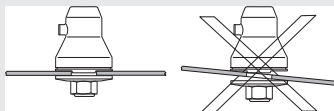

ADVARSEL! Skjæreutstyr må ikke under noen omstendigheter brukes uten at godkjent beskyttelse er montert. Se kapitlet Tekniske data. Hvis feil eller defekt vern er montert, kan dette forårsake alvorlig personskade.

VIGTIG! For å få lov til å bruke sag- eller gressblad må maskinen være utstyrt med korrekt styre, bladbeskyttelse og sele.

Montering av vernedekselet



(543, 553)

OBS! Ved bruk av trimmerhode/plastkniver og kombivern, skal vernedekselet alltid være montert. Når gressklinge og kombivern brukes, skal vernedekselet være demontert.

Klingevernet/kombivernet (A) hektes fast i festet på riggrøret og festes med 1 skrue.

Tilpass vernedekselets styring i sporet på kombivernet. Fest deretter vernedekselet til vernet ved hjelp av de fire hurtigspennene.

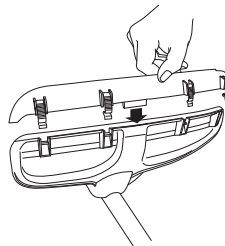

MONTERING

Beskyttelsesforlengeren kan enkelt fjernes med en skrutrekker, se illustrasjonen.

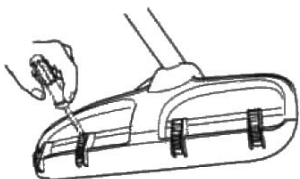

Montering av bladbeskyttelse, gressblad og gresskniv



- Klingevernet/kombivernet (A) hektes fast i festet på riggrøret og festes med 1 skrue (L). Bruk anbefalt bladbeskyttelse. Se kapitlet Tekniske data. OBS! Pass på at verneakselet er demontert.

(533)

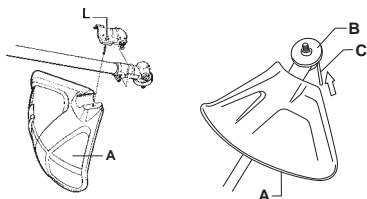

(543, 553)

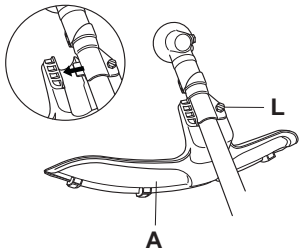

- Monter medbringeren (B) på den utgående akselen.
- Vri rundt klingeakselen til ett av hullene i medbringeren stemmer overens med tilsvarende hull i girhuset.
- Før låsepinnen (C) inn i hullet slik at akselen låses.
- Plasser klingens (D), støttekoppen (E) og støtteflensen (F) på den utgående akselen.
- Monter mutteren (G). Mutteren trekkes til med et moment på 35-50 Nm (3,5-5 kpm). Bruk pipenøkkelen i verktoysettet. Hold i nøkkelens skaft så nær bladbeskyttelsen som mulig. Mutteren trekkes til når nøkkelen føres mot rotasjonsretningen (OBS! venstregjengen).

(533)

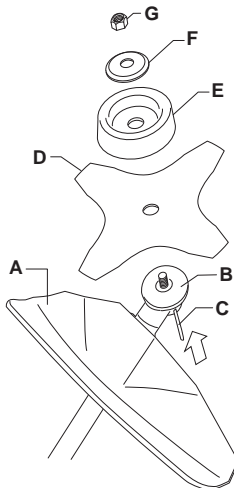

(543, 553)

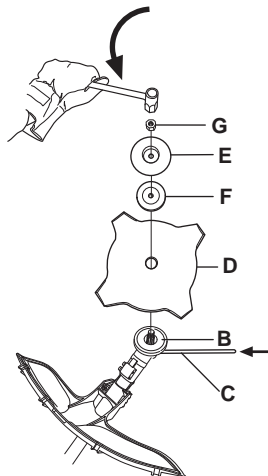

MONTERING

Montering av trimmerbeskyttelse og trimmerhode



- Monter trimmerskjerm (A) til arbeid med trimmerhode. OBS! Pass på at vernelekselet er montert.

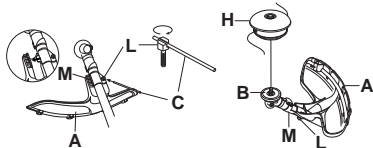

- Trimmerskjermen/kombivernet hektes på riggrøret og festes med 1 skrue (L).
- Monter medbringeren (B) på den utgående akselen.
- Vri rundt klingeakselen til ett av hullene i medbringeren stemmer overens med tilsvarende hull i girhuset.
- Før låsepinnen (C) inn i hullet slik at akselen låses.
- Skru på trimmerhodet/plastknivene (H) mot urviseren.

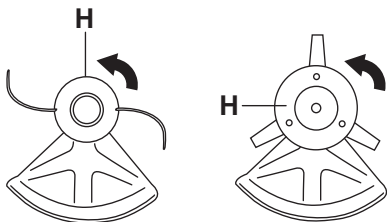

- Demontering skjer i omvendt rekkefølge.

Montering av bladbeskyttelse og sagblad

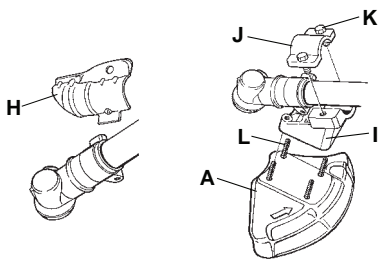

- Demonter festeplaten (H). Monter adapteren (I) og beslaget (J) med de to skruene (K) som vist på bildet. Bladbeskyttelsen (A) monteres med 4 skruer (L) mot adapteren som vist på bildet.

OBS! Bruk anbefalt bladbeskyttelse. Se kapitlet Tekniske data.

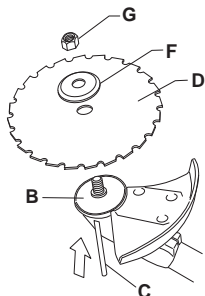

- Monter medbringeren (B) på den utgående akselen.
- Vri rundt klingeakselen til ett av hullene i medbringeren stemmer overens med tilsvarende hull i girhuset.
- Før låsepinnen (C) inn i hullet slik at akselen låses.
- Plasser bladet (D) og støtteflensen (F) på den utgående akselen.
- Monter mutteren (G). Mutteren trekkes til med et moment på 35-50 Nm (3,5-5 kpm). Bruk pipenøkkelen i verktøyssettet. Hold i skaftet på nøkkelen så nær trimmerskjermen som mulig. Mutteren trekkes til når nøkkelen føres mot rotasjonsretningen (OBS! venstregjengen).

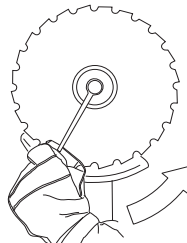

- Både når man løsner og når man trekker til mutterne på sagbladet er risikoen til stede at man skader seg på bladets tenner. Påse derfor at hånden befinner seg i ly av bladbeskyttelsen under dette arbeidet. Bruk alltid en pipenøkkel med tilstrekkelig langt skaft for å gjøre dette mulig. Pilen på bildet viser innenfor hvilket område pipenøkkelen skal arbeide ved løsning/tiltrekking av mutteren.

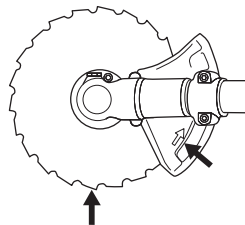

MONTERING

Montere transportbeskyttelsen



- Sett bladet inn i transportbeskyttelsen (A).
- Lås de to festene (B) i åpningene (C) for å feste transportbeskyttelsen.

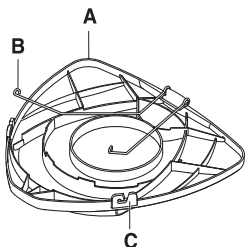

Tilpassing av sele og ryddesag



ADVARSEL! Ved arbeid med ryddesag må den alltid hektes fast i selet. Ellers kan du ikke manøvrere ryddesagen sikkert, og dette kan føre til skader på deg selv eller andre. Bruk aldri en sele med feil på hurtigutløseren.

Hurtigutløser

Foran sitter det en lett tilgjengelig hurtigutløser. Bruk den dersom motoren begynner å brenne eller i en annen nødsituasjon der det er viktig at man raskt kommer løs fra sele og maskin.

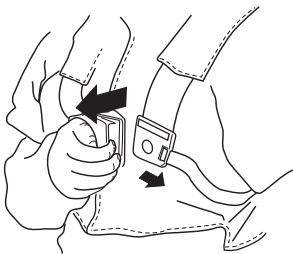

Jevn skulderbelastning

En godt tilpasset sele og maskin letter arbeidet betydelig. Juster selet for beste arbeidsstilling. Spenn sideremmene slik at tyngden blir jevnt fordelt på begge skuldrene.



Riktig høyde

Juster skulderremmen slik at skjæreutstyret er parallelt med bakken.



Riktig balanse

La skjæreutstyret hvile lett mot bakken. Flytt opphengshempen for å få riktig balanse på ryddesagen.



BRENNSTOFFHÅNDTERING

Brennstoffsikkerhet

Start aldri maskinen:

- 1 Hvis du har sølt brennstoff på den. Tørk opp alt søl og la bensinrestene fordampe.
- 2 Hvis du har sølt brennstoff på deg selv eller klærne dine, skift klær. Vask de kroppsdeler som har vært i kontakt med brennstoff. Bruk såpe og vann.
- 3 Hvis maskinen lekker brennstoff. Kontroller regelmessig med tanke på lekkasje fra tanklokk og brennstoffledninger.

Transport og oppbevaring

- Oppbevar og transporter maskin og brennstoff slik at det ikke er fare for at en eventuell lekkasje og damp kommer i kontakt med gnister eller åpen ild, for eksempel fra el-maskiner, el-motorer, elektriske kontakter/strømbrytere, eller varmekjeler.
- Ved oppbevaring og transport av brennstoff må det brukes kanner som er spesielt beregnet og godkjent for formålet.
- Ved lengre tids oppbevaring av maskinen skal brennstofftanken tømmes. Hør med nærmeste bensinstasjon hvor du kan bli kvitt overflødig brennstoff.
- Påse at maskinen er ordentlig rengjort og at fullstendig service er utført før langtids oppbevaring.
- Skjæreutstyrets transportbeskyttelse skal alltid være montert under transport eller oppbevaring av maskinen.
- Sikre maskinen under transport.
- For å unngå ufrivillig start av motoren, skal alltid tennpluggetten tas av ved langtidslagring, hvis maskinen ikke er under tilsyn og ved alle servicetiltak som forekommer.



ADVARSEL! Vær forsiktig ved håndtering av brennstoff. Husk brann-, eksplosjons- og innåndingsfare.

Brennstoff

OBS! Maskinen er utstyrt med en totaktsmotor, og må alltid kjøres på en blanding av bensin og totaktsolje. For å sikre riktig blandingsforhold, er det viktig at oljemengden som skal blandes måles nøyaktig. Ved blanding av små mengder brennstoff vil selv små feil i oljemengden virke kraftig inn på blandingsforholdet.



ADVARSEL! Bensin og bensindamp er svært brannfarlig og kan gi alvorlige skader ved innånding og hudkontakt. Vær derfor forsiktig ved håndtering av bensin og sørg for god ventilasjon ved bensinhåndtering.

Bensin



OBS! Bruk alltid oljeblandet kvalitetsbensin med minst 90 oktan (RON). Hvis maskinen din er utstyrt med katalysator (se kapitlet Tekniske data) skal det alltid brukes blyfri oljeblandet kvalitetsbensin. En blyholdig bensin ødelegger katalysatoren.

Der miljøtilpasset bensin, såkalt alkylatbensin, er tilgjengelig, skal slik brukes.



- Anbefalt laveste oktantal er 90 (RON). Hvis man kjører motoren med bensin med lavere oktantal enn 90, kan det oppstå såkalt banking. Dette medfører økt motortemperatur, som kan resultere i alvorlige motorhavariet.
- Ved arbeid med kontinuerlig høye turtall anbefales høyere oktantal.

Totaktsolje

- For beste resultat og yteevne, bruk HUSQVARNA totakts motorolje som er lagd spesielt for våre luftkjølte totaktsmotorer.
- Bruk aldri totaktsolje beregnet til vannkjølte påhengsmotorer, såkalt outboardoil (med betegnelsen TCW).
- Bruk aldri olje beregnet på firetaktsmotorer.
- Lav oljekvalitet eller for fet olje/bensinblanding kan svekke katalysatorens funksjon og forkorte dens levetid.
- Blandingsforhold
1:50 (2 %) med HUSQVARNA totaktsolje.
1:33 (3 %) med andre oljer lags for luftkjølte totaktsmotorer klassifisert for JASO FB/ISO EGB.

Bensin, liter	Totaktsolje, liter	
	2% (1:50)	3% (1:33)
5	0,10	0,15
10	0,20	0,30
15	0,30	0,45
20	0,40	0,60

BRENNSTOFFHÅNDTERING

Blanding

- Bensin og olje må alltid blandes i en ren beholder som er godkjent for bensin.
- Begynn alltid med å helle i halvparten av bensinen som skal blandes. Hell deretter i hele oljemengden. Bland (rist) brennstoffblandingen. Fyll på resten av bensinen.
- Bland (rist) brennstoffblandingen omhyggelig før den fylles over på maskinens brennstofftank.

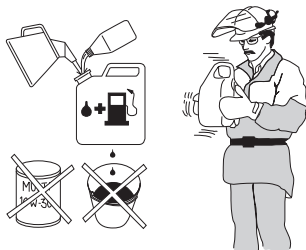

- Bland ikke drivstoff for mer enn maks. 1 måneds behov.
- Hvis maskinen ikke brukes over en lengre periode, skal brennstofftanken tømmes og rengjøres.

Fylling av brennstoff



ADVARSEL! Følgende forholdsregler reduserer brannfaren:

Det må ikke røykes eller plasseres varme objekter i nærheten av brennstoffet.

Fyll aldri brennstoff med motoren i gang.

Stans motoren og la den avkjøles noen minutter før brennstoff fylles på.

Åpne tanklokket sakte ved påfylling av brennstoff slik at et eventuelt overtrykk forsvinner sakte.

Trekk tanklokket godt til etter bruk.

Flytt alltid maskinen bort fra stedet der drivstoff er påfylt, før maskinen startes.

- Bruk bensinkanne med overfyllingsbeskyttelse.
- Tørk rent rundt tanklokket. Forurensninger i tankene fører til driftsforstyrrelser.
- Påse at brennstoffet er godt blandet ved å riste beholderen før tanken fylles.

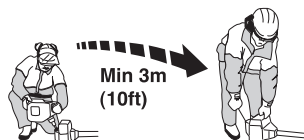

START OG STOPP

Kontroll før start



- Kontroller at det ikke har oppstått sprekker i bunnen av tennene eller ved sentrumshullet i klingen. Den vanligste årsaken til sprekkdannelse er at det har oppstått skarpe hjørner i bunnen av tennene ved filing, eller at klingen er brukt med sløve tenner. Klingen må skiftes hvis det oppdages sprekker.

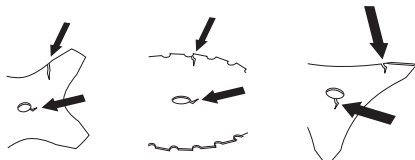

- Kontroller at det ikke har oppstått sprekker i støtteflensen på grunn av slitasje eller for hard tiltrekking. Støtteflensen må skiftes hvis det oppdages sprekker.

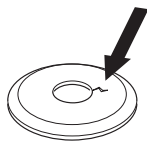

- Se etter at låsemutteren ikke mister sin låsekraft. Mutterlåsing skal ha et låsemoment på minst 1,5 Nm. Mutterens tiltrekningsmoment skal være 35-50 Nm.



- Kontroller at klingevern er uskadd og fri for sprekkdannelser. Skift klingebeskyttelsen hvis den er blitt utsatt for slag eller har sprekker.

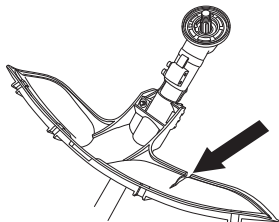

- Kontroller trimmerhodet og trimmerskjermen slik at de er uten skader og fri for sprekkdannelser. Bytt

trimmerhode eller trimmerskjerm hvis de er blitt utsatt for slag eller har sprekker.

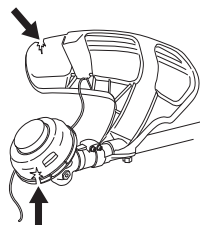

- Bruk aldri maskinen uten vern eller med defekt vern.
- Samtlige deksler skal være korrekt montert og uten feil før maskinen startes.

Start og stopp



ADVARSEL! Start aldri maskinen hvis ikke komplett kopplingsdeksel med riggrør er montert, ellers kan koplingen løsne og forårsake personskader.

Flytt alltid maskinen bort fra stedet der drivstoff er påfylt, før maskinen startes. Plasser maskinen på et fast underlag. Pass på at skjærestyret ikke kan hekte seg opp i noe.

Sørg for at ikke uvedkommende oppholder seg i arbeidsområdet, da det ellers er fare for alvorlige personskader. Sikkerhetsavstanden er 15 meter.

Start



Tenning: Still stoppbryteren i startstilling.

Choke: Still chokehendelen i choke-stilling.

(533)

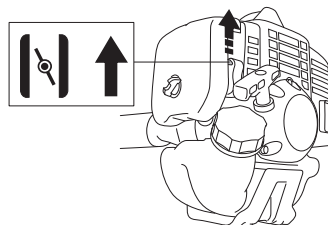

START OG STOPP

(543, 553)

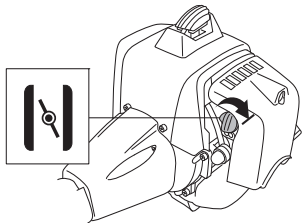

Brennstoffpumpe: Trykk på brennstoffpumpens gummiblære gjentatte ganger til brennstoff begynner å fylle blæren. Blæren behøver ikke å fylles helt.

(533)

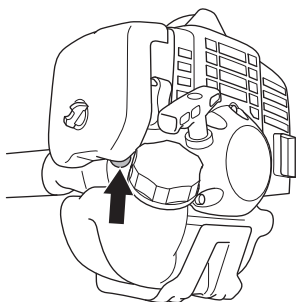

(543, 553)

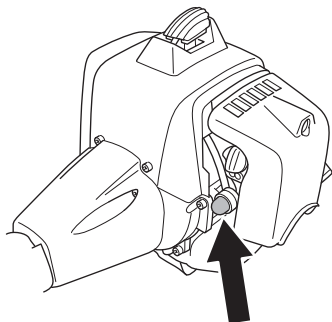

ADVARSEL! Når motoren startes med choken i choke- eller startgassstilling, begynner skjæreutstyret å rotere umiddelbart.

Trykk maskinkroppen mot bakken med venstre hånd (OBS! Ikke med foten!). Ta tak i starthåndtaket med høyre hånd og dra langsomt ut startsnoren til du merker motstand (starthakene griper inn) og trekk deretter raskt og kraftig til. **Surr aldri startlinen rundt hånden.**

Tilbakestill choken straks motoren tenner, og gjør nye startforsøk til motoren starter. Når motoren starter, gi raskt full gass, så koples startgassen ut automatisk.

OBS! Dra ikke startsnoren helt ut og slipp heller ikke håndtaket fra helt utdratt stilling. Dette kan skade maskinen.



OBS! Ikke plasser noen del av kroppen på den markerte flaten. Berøring kan medføre brannskader på huden eller elektrisk støt dersom tennpluggetten er defekt. Bruk alltid hansker. Bruk aldri en maskin med defekt tennpluggette.

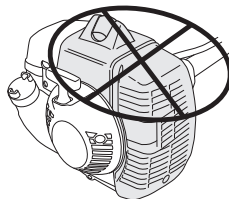

For gasshåndtak med startgassperre gjelder:

Startgass-stilling oppnås ved først å trykke inn sperren for gassregulatoren og gassregulatoren og deretter å trykke inn startgassknappen (A). Slipp deretter sperren for gassregulatoren og gassregulatoren, og deretter startgassknappen. Nå er startgassfunksjonen aktivert. For å tilbakestille motoren til tomgang, trykkes sperren for gassregulatoren og gassregulatoren inn.

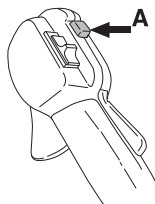

Stopp



Motoren stanses ved at tenningen slås av.

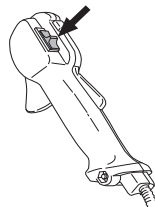

OBS! Motoren stanses ved at tenningen slås av.

ARBEIDSTEKNIKK

Generelle arbeidsinstruksjoner

VIGTIG!

Dette avsnittet behandler grunnleggende sikkerhetsregler for arbeid med ryddesag og gresstrimmer.

Når du kommer ut for en situasjon som gjør deg usikker på fortsatt bruk, skal du rådføre deg med en ekspert. Henvend deg til din forhandler eller ditt serviceverksted.

Unngå all bruk som du ikke føler deg kvalifisert til!

Før bruk må du forstå forskjellen mellom skogsrydding, gressrydding og gresstrimming.

Grunnleggende sikkerhetsregler



- 1 Pass på omgivelsene:
 - For å være sikker på at ikke mennesker, dyr eller annet kan påvirke din kontroll over maskinen.
 - For å sikre at ikke mennesker, dyr eller annet risikerer å komme i kontakt med skjæreutstyret eller løse gjenstander som slynges i vei av skjæreutstyret.
 - OBS! Bruk aldri maskinen uten mulighet til å kunne påkalle hjelp ved en ulykke.
- 2 Inspiser arbeidsområdet. Fjern alle løse gjenstander som steiner, knust glass, spikre, ståltråd, snorer med mer som kan slynges av sted eller vikle seg inn i skjæreutstyret.
- 3 Unngå bruk i dårlig vær. Slik som tett tåke, kraftig regn, sterk vind, kraftig kulde osv. Å arbeide i dårlig vær er slitsomt og kan skape farlige omstendigheter, for eksempel glatt underlag, påvirkning av treets fallretning osv.
- 4 Sørg for at du kan gå og stå sikkert. Se etter eventuelle hinder ved uventet forflytting (røtter, steiner, greiner, groper, forhøyninger osv). Vær meget forsiktig ved arbeid i skrånende terreng.



- 5 Vær ytterst forsiktig ved saging i trær som står i spenn. Et spent tre kan både før og etter gjennomsaging sprette tilbake til normalstilling. Feil plassering av deg og sagskåret kan føre til at treet treffer deg eller

maskinen slik at du mister kontrollen. I begge tilfeller kan det medføre alvorlig personskade.

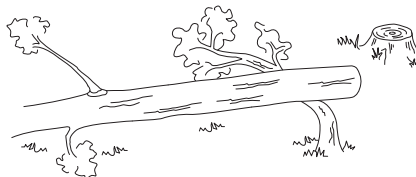

- 6 Ha god balanse og sikkert fotfeste. Ikke strekk deg for langt. Hold alltid føttene på bakken og en balansert stilling.
- 7 Bruk alltid begge hender for å holde i maskinen. Hold maskinen på høyre side av kroppen. Hold alle deler av kroppen borte fra varme overflater. Hold alle deler av kroppen borte fra det roterende klippeutstyret.



- 8 Ha skjæreutstyret under midjehøyde.
- 9 Ved flytting skal motoren slås av. Ved lengre forflyttinger skal transportbeskyttelsen brukes.
- 10 Sett aldri maskinen ned med motoren i gang uten at du har den under oppsikt.

Ryddingens ABC

- Bruk alltid riktig utstyr.
- Ha alltid riktig innstilt utstyr.
- Følg sikkerhetsforskriftene.
- Organiser arbeidet fornuftig.
- Ha alltid fullt turtall på bladet når du setter an.
- Bruk alltid godt slipte blader.
- Unngå saging i stein.
- Styr fallretningen (utnytt vinden).

ARBEIDSTEKNIKK



ADVARSEL! Verken brukeren av maskinen eller noen andre må forsøke å trekke vekk det ryddede materialet mens motoren eller skjæreutstyret roterer, da dette kan føre til alvorlige skader.

Stans motoren og skjæreutstyret før du tar bort materiale som har viklet seg rundt klingeakselen, da det ellers er fare for skader. Vinkelgirot kan være varmt en stund under og etter bruk. Det er risiko for brannskade ved berøring.



ADVARSEL! Se opp for gjenstander som slynges ut. Bruk alltid godkjent øyevern. Bøy deg aldri over skjæreutstyrets vern. Steiner, skrot o.l. kan kastes opp i øynene og forårsake blindhet eller alvorlige skader.

Hold uvedkommende på avstand. Barn, dyr, tilskuere og medhjelpere skal befinne seg utenfor sikkerhetssonen på 15 m. Stans maskinen umiddelbart hvis noen nærmer seg. Sving aldri maskinen rundt uten først å ha kontrollert bakover at ingen befinner seg innenfor sikkerhetssonen.



ADVARSEL! Av og til fester det seg grener eller gress mellom vern og skjæreutstyr. Stans alltid motoren ved rengjøring.

Arbeidsmetoder



ADVARSEL! Maskiner utstyrt med sagklinge eller gressklinge kan kastes kraftig til siden hvis klingingen kommer i kontakt med en fast gjenstand. Dette kalles klinge kast. Et klinge kast kan være kraftig nok til å gjøre at maskinen og/eller brukeren presses den ene eller andre veien og eventuelt mister kontrollen over maskinen. Klingekast kan forekomme uten forvarsel hvis maskinen kjører seg fast. Sannsynligheten for klinge kast er større på steder der det er vanskelig å se materialet som skjæres/klippes.

Unngå å sage i skjæreområdet mellom klokken 12 og 3 på bladet. På grunn av bladets rotasjonshastighet kan kast inntreffe nettopp i dette området på bladet når man setter an på grovere stammer.

- Før ryddingen påbegynnes, kontrolleres arbeidsområdet, hvordan terrenget er, bakkens helling, om det er steinete, fullt av groper osv.
- Begynn deretter i den enden av området som er lettest, og få en god start på ryddingen.
- Arbeid systematisk frem og tilbake, tvers over arbeidsområdet, og rydd i en arbeidsbredde på ca. 4-5 m hver gang. Da utnyttes maskinens fulle

rekkevidde til begge kanter, og brukeren får et lettere og mer variert arbeidsområde å arbeide gjennom.

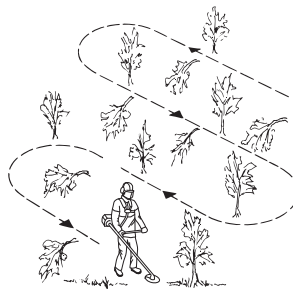

- Gå ca. 75 m i hver arbeidsgang. Flytt brennstofflageret etter hvert som arbeidet skrider frem.
- I skrånende terreng bør man gå vinkelrett på hellingen. Det er mye lettere å gå på tvers i en skråning enn opp og ned.
- Arbeidet bør legges opp slik at man slipper å gå over diker eller andre hindringer i terrenget. Ta også hensyn til de rådende vindforhold slik at de ryddede stammene faller ut i det området som allerede er ryddet.



Skogsrydding med sagblad

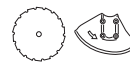

- Når man setter an på grovere stammer, øker faren for kast. Unngå derfor å sage i skjæreområdet mellom klokken 12 og 3.

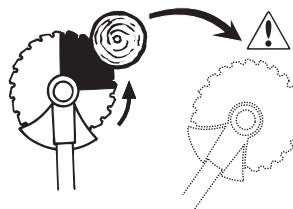

- For å felle mot venstre, skal treets nedre del føres mot høyre. Vipp bladet og før det med en bestemt bevegelse på skrå nedover mot høyre. Trykk samtidig

ARBEIDSTEKNIKK

mot stammen med bladbeskyttelsen. Sett an mellom klokken 3 og 5. Gi full gass på bladet før det settes an.

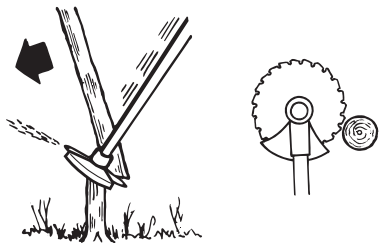

- For å felle mot høyre, skal treet's nedre del føres mot venstre. Vipp bladet og før det skrått oppover mot høyre. Sett an mellom klokken 3 og 5 slik at bladets rotasjonsretning fører den nedre delen av treet mot venstre.

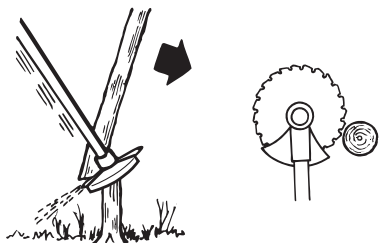

- For å felle treet fremover, skal treet's nedre del trekkes bakover. Trekk bladet bakover med en rask og bestemt bevegelse.

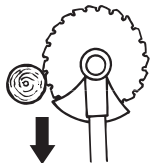

- Grovere stammer, dvs. stammer hvor det er nødvendig å sette an, må sages fra to retninger. Bedøm først stammens fallretning. Sett først an på fallsiden. Sag deretter i stammen fra den andre siden til den faller. Matetrykket tilpasses med hensyn til stammens grovhet og treslagets hardhet. Tynnere

stammer krever hardere mating, mens grovere stammer krever lettere mating.

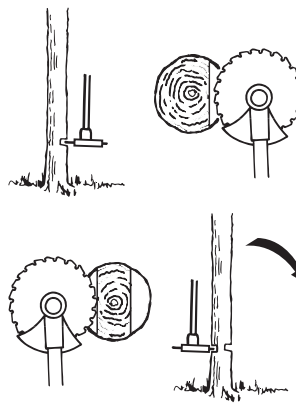

- Hvis stammene står svært tett, må ganghastigheten tilpasses dette.
- Hvis bladet kjører seg fast i en stamme, forsøk aldri å rykke løs maskinen. I så fall kan bladet, vinkelgiret, riggrøret eller styret bli ødelagt. Slipp håndtakene, ta tak i riggrøret med begge hendene og dra maskinen langsomt løs.

Buskrydding med sagblad

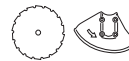

- Tynnere stammer og kratt meies ned. Arbeid med pendlende sagebevegelser i sideretningen.
- Forsøk å kappe flere stammer i samme sagebevegelse.
- Ved tette løvbusker, rydd først rundt busken. Begynn med å sage høye stubber i utkanten av busken for å unngå at sagen setter seg fast. Kapp deretter stubbene til ønsket høyde. Forsøk så å komme inn med bladet og sage fra buskens sentrum. Hvis det er vanskelig å komme til, kapp høyere stubber og la stammene falle ned. Da reduseres faren for at sagen setter seg fast.

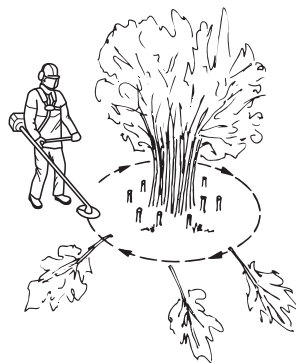

ARBEIDSTEKNIKK

Gressrydding med gressklinge



- Gressklinger og gresskniver må ikke brukes på treaktige stammer.
- Til alle typer av høyt eller kraftig gress brukes gressklinge.
- Gresset meies ned med pendlende bevegelser til sidene, der bevegelse fra høyre til venstre er ryddemomentet og bevegelse fra venstre til høyre er returbevegelsen. La klingen arbeide med venstre side (mellom klokken 8 og 12).

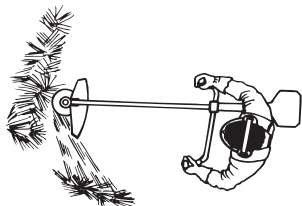

- Hvis klingen vippes noe mot venstre ved gressrydding, samles gresset i en streng som gjør oppsamlingen lettere f.eks. ved raking.
- Forsøk å arbeide rytmisk. Stå støtt med føttene fra hverandre. Flytt deg forover etter returbevegelsen og still deg støtt igjen.
- La støttkoppene ligge lett an mot bakken. Den skal beskytte klingen mot å gå i bakken.
- Reduser faren for at materiale setter seg fast rundt klingen ved å følge disse reglene:
 - 1Arbeid alltid med full gass.
 - 2Unngå det nyklippede materialet under returbevegelsen.
- Stans motoren, løsne selen og plasser maskinen på bakken før du samler sammen det avvikkede materialet.

Gresstrimming med trimmerhode



Trimming

- Hold trimmerhodet like over bakken og vipp det lett. Det er enden av tråden som utfører arbeidet. La tråden arbeide i sin egen takt. Press aldri tråden inn i materialet som skal fjernes.



- Tråden fjerner lett gress og ugress inntil vegger, gjerder, trær og rabatter, men den kan også skade

ømtålig bark på trær og busker, og skade gjerdestolper.

- Unngå skader på vegetasjonen ved å korte ned tråden til 10-12 cm og redusere turtallet.

Renskraping

- Skrapeteknikken fjerner all uønsket vegetasjon. Hold trimmerhodet like over bakken og vipp det lett. La enden av tråden slå mot bakken rundt trær, stolper, statuer og liknende. OBS! Denne teknikken øker slitasjen på tråden.

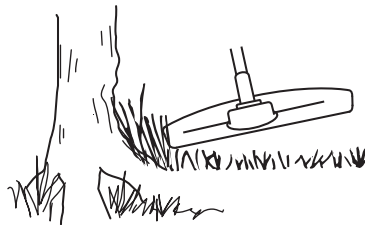

- Tråden slites fortere og må mates frem oftere ved arbeid mot steiner, murstein, betong, metallgjerder osv. enn ved kontakt med trær og tregjerder.
- Ved trimming og skraping må du bruke mindre enn full gass for at tråden skal holde lengre og trimmerhodet slites mindre.

Klipping

- Trimmeren er ideell til å slå gresset på steder hvor det er vanskelig å komme til med en vanlig gressklipper. Hold tråden parallell med bakken ved klipping. Unngå å trykke ned trimmerhodet mot bakken, ettersom dette kan skade plenen og redskapet.

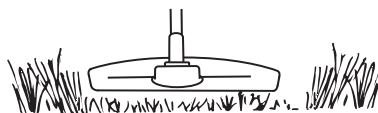

- Unngå å la trimmerhodet komme i stadig kontakt med marken under normal klipping. Slik stadig kontakt kan føre til skader og slitasje på trimmerhodet.

Feiing

- Vifteeffekten til den roterende tråden kan brukes til hurtig og enkel rengjøring. Hold tråden parallell med og over de flatene som skal feies, og før redskapet fram og tilbake.

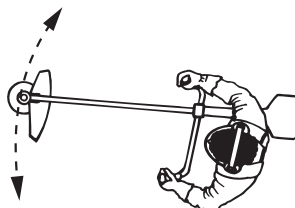

- Ved klipping og feiing bør du bruke full gass for å få et godt resultat.

VEDLIKEHOLD

Forgasser

Tomgangsjustering (T)

Kontroller at luftfilteret er rent. Når tomgangen er korrekt innstilt, skal ikke skjæreutstyret rotere. Hvis det kreves justering, stenges T-skruen (med urviseren) med motoren i gang til skjæreutstyret begynner å rotere. Åpne (mot urviseren) skruen til skjæreutstyret stanser. Tomgangsturtallet er korrekt innstilt når motoren går jevnt i alle posisjoner med god margin til det turtalet hvor skjæreutstyret begynner å rotere.

(533)

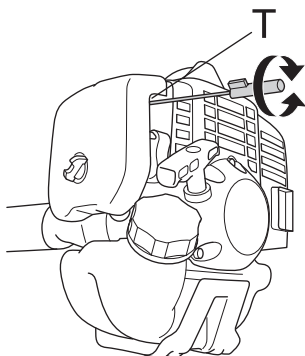

(543, 553)

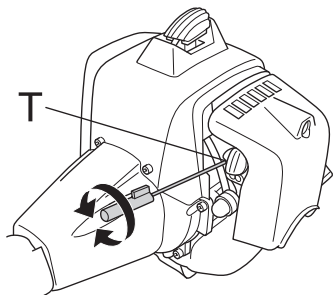

ADVARSEL! Hvis tomgangsturtallet ikke kan justeres slik at skjæreutstyret står stille, kontakt din forhandler/ serviceverksted. Bruk ikke maskinen før den er korrekt innstilt eller reparert.

Luftfilter



Luftfilteret må rengjøres regelmessig for støv og smuss for å unngå:

- Forgasserforstyrrelser
- Startproblemer

- Dårligere effekt
- Unødvendig slitasje på motorens deler.
- Unormalt høyt brennstofforbruk.

(533)

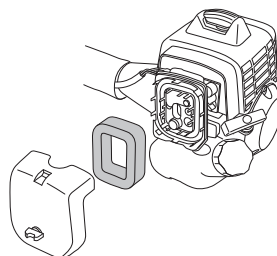

(543, 553)

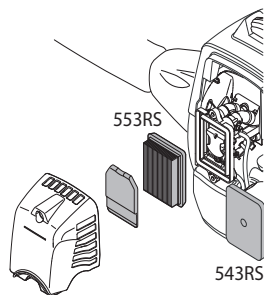

Rengjør luftfilteret etter 25 timers drift, oftere hvis maskinen brukes under forhold med usedvanlig mye støv.

Rengjøring av luftfilteret

(543, 553)

Demonter luftfilterdekselet og ta av filteret. Blås rent med trykkluft.

(533)

Demonter luftfilterdekselet og ta ut filteret. Vask det rent i varmt såpevann. Se etter at filteret er tørt før det monteres igjen.

Et filter som har vært mye brukt kan aldri bli fullstendig rent. Derfor må det skiftes med jevne mellomrom. **Et skadet luftfilter må alltid skiftes.**

Etter rengjøring skal skumplastfilteret settes inn med olje. Se anvisninger under overskriften Smøring av skumplastfilter.

Smøring av skumplastfilter

(533)

Bruk alltid HUSQVARNA filterolje, art. nr. 531 00 92-48. Filteroljen inneholder løsemiddel for at den skal være lett å fordele i filteret. Unngå derfor hudkontakt.

Legg filteret i en plastpose og hell på filteroljen. Kryst plastposen lett slik at oljen fordeles. Klem ut filteret i plastposen og hell ut overskuddsoljen før filteret monteres

VEDLIKEHOLD

på maskinen. Bruk aldri vanlig motorolje. Denne synker ganske fort ned gjennom filteret og legger seg på bunnen.

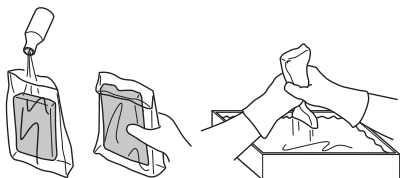

Bensinfilter

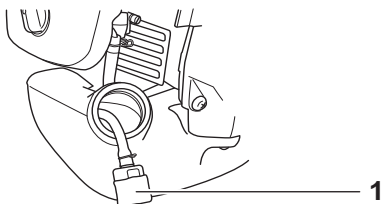

1 Bensinfilter

Hvis motoren ikke får tilstrekkelig drivstofftilførsel, kontrollerer du om tanklokket eller drivstoffilteret er tilstoppet.

Vinkelgir



Vinkelgiret leveres fra fabrikken fylt med en passende mengde fett. Før maskinen tas i bruk bør man likevel kontrollere at giret er 3/4 fylt med fett. Bruk HUSQVARNA spesialfett.

Smøremiddelet i girhuset trenger normalt ikke fornyes bortsett fra ved eventuelle reparasjoner.

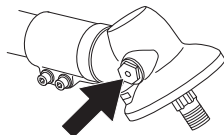

Tennplugg



Tennpluggens stand påvirkes av:

- Feil innstilt forgasser.
- En feilaktig oljeblanding i brenselet (for mye, eller feilaktig olje).
- Tilsmusset luffilter.

Disse faktorene gir belegg på tennpluggenes elektroder og kan forårsake driftsforstyrrelser og startvansker.

(533, 543) Hvis maskinens effekt er for lav, maskinen er vanskelig å starte eller tomgangen er urolig: kontroller alltid tennpluggen først før andre tiltak iverksettes. Hvis tennpluggen har mye belegg, rengjøres den, og kontrollerer samtidig at elektrodeavstanden er 0,9-1,0 mm.

Tennpluggen bør skiftes etter omtrent en måneds drift eller om nødvendig tidligere.

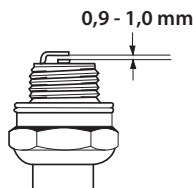

(553) Hvis maskinens effekt er for lav, maskinen er vanskelig å starte eller tomgangen er urolig: kontroller alltid tennpluggen først før andre tiltak iverksettes. Hvis tennpluggen har mye belegg, rengjøres den, og kontrollerer samtidig at elektrodeavstanden er 0,6-0,7 mm.

Tennpluggen bør skiftes etter omtrent en måneds drift eller om nødvendig tidligere.

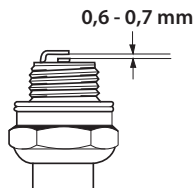

OBS! Bruk alltid anbefalt type tennplugg! Feil tennplugg kan ødelegge stempel/sylinder. Påse at tennpluggen har såkalt radiostøyfilter.

VEDLIKEHOLD

Vedlikeholdsskjema

Under følger en liste over det vedlikehold som skal utføres på maskinen. De fleste av punktene er beskrevet i avsnittet Vedlikehold. Brukeren må kun utføre det vedlikeholds- og servicearbeidet som beskrives i denne bruksanvisningen. Mer omfattende inngrep skal utføres av et autorisert serviceverksted.

Vedlikehold	Daglig ettersyn	Ukentlig ettersyn	Månedlig ettersyn
Rengjør maskinen utvendig.	X		
Kontroller at selen er uskadd.	X		
Kontroller at gassregulatorsperren og gassregulatoren fungerer sikkert.	X		
Kontroller at håndtaket og styret er hele og sitter ordentlig fast.	X		
Kontroller at stoppbryteren fungerer.	X		
Kontroller at skjæreutstyret ikke roterer på tomgang.	X		
Rengjør luftfilteret. Skift om nødvendig.	X		
Kontroller at vernet er uskadd og fritt for sprekkdannelser. Skift vernet hvis det er blitt utsatt for slag eller har sprekker.	X		
Kontroller at klingene er godt sentrert, skarp og uten sprekker. En usentrert klinge forårsaker vibrasjoner som kan føre til skader på maskinen.	X		
Kontroller at trimmerhodet er uskadd og uten sprekker. Skift trimmerhodet om nødvendig.	X		
Kontroller at skjæreutstyrets låsemutter er trukket ordentlig til.	X		
Kontroller at klingens transportbeskyttelse er hel, og at den kan settes fast ordentlig.	X		
Kontroller at skruer og mutre er trukket til.	X		
Kontroller at det ikke er noen brennstofflekkasje fra motor, tank eller brennstoffledninger.	X		
Kontroller startapparat med snor.		X	
Rengjør tennpluggen utvendig. Ta den ut og kontroller elektrodeavstanden. Juster avstanden til 0,6-0,7 mm, eller skift tennplugg. Påse at tennpluggen har såkalt radiostøyfilter.		X	
Rengjør forgasseren utvendig og området rundt denne.		X	
Kontroller at vinkelgirot er 3/4 fylt med smøremiddel. Etterfyll om nødvendig med spesialfett.		X	
Kontroller at bensinfilteret ikke er forurenset eller at bensinlangen har sprekker eller andre defekter. Skift om nødvendig.			X
Kontroller alle kabler og forbindelser.			X
Skift tennplugg. Påse at tennpluggen har såkalt radiostøyfilter.			X

TEKNISKE DATA

Tekniske data

Tekniske data	533RS	543RS	553RS
Motor			
Sylindervolum, cm ³ :	29,5	40,1	50,6
Sylinderdiameter, mm	38,0	40,5	45,5
Slaglengde, mm	26	31,1	31,1
Tomgangsturtall, o/min	3000	3000	2800
Anbefalt maks. ruseturtall, o/min	11500	12000	13000
Turtall på utgående aksel, o/min	7880	8570	9285
Maks. motoreffekt ifølge ISO 8893, kW/ o/min	1,0/8000	1,47/9000	2,3/9500
Tenningsystem			
Tennplugg	NGK CMR7H-10	NGK CMR7H-10	NGK CMR7H-10
Elektrodeavstand, mm	0,9-1,0	0,9-1,0	0,6-0,7
Brennstoff-/smøresystem			
Volum bensintank, liter	0,75	0,75	0,8
Vekt			
Vekt uten brennstoff, skjæreutstyr og vern, kg	5,9	7,4	8,4
Støyutslipp			
(se anm. 1)			
Lydeffektnivå, mål dB(A)	110	110	115
Lydeffektnivå, garantert L _{WA} dB(A)	112	112	117
Lydnivåer			
(se anm. 2)			
Ekvivalent lydtrykksnivå ved brukerens øre, målt etter EN ISO 11806 og ISO 22868, dB(A):			
Utstyrt med trimmerhode (original)	96	97	102
Utstyrt med gressklinge (original)	96	96	100
Vibrasjonsnivåer			
(se anm. 3)			
Ekvivalente vibrasjonsnivåer (a _{h,eq}) i håndtak, målt i henhold til EN ISO 11806 og ISO 22867, m/s ²			
Utstyrt med trimmerhode (original) venstre/høyre	2,1/2,8	3,9/3,3	5,4/7,5
Utstyrt med gressklinge (original) venstre/høyre	3,1/3,8	3,5/3,0	2,8/3,6

Anm.1: Utslipp av støy til omgivelsene målt som lydeffekt (L_{WA}) ifølge EF-direktiv 2000/14/EC. Rapporterte lydeffektnivåer for maskinen er målt med det originale skjæreutstyret som gir høyest nivå. Forskjellen mellom garantert og målt lydeffekt er at garantert lydeffekt også omfatter spredning i måleresultatet og variasjoner mellom forskjellige maskiner av samme modell, i henhold til direktivet 2000/14/EC.

Merknad 2: Rapporterte data for ekvivalent lydtrykksnivå for maskinen har en typisk statistisk spredning (standard avvik) på 1 dB (A).

Merknad 3: Rapporterte data for ekvivalent vibrasjonsnivå har en typisk statistisk spredning (standard avvik) på 1 m/s².

TEKNISKE DATA

533RS		
Godkjent tilbehør	Type	Skjerm for skjærestyr, Art.nr.
Gressklinge/gresskniv	Grass 255-4 1" (Ø 255 4-tannet)	544 04 42-10
	Multi 255-3 1" (Ø 255 3-tannet)	544 04 42-10
Sagblad	Scarlet 200-22 1" (Ø 200 22-tannet)	537 29 95-01
Plastkniver	Tricut Ø 300 mm (separate klinger har delenummer 531 01 77-15)	544 04 42-10
Trimmerhode	Trimmy Fix	544 04 42-10
	Superauto II	544 04 42-10
	T25	544 04 42-10
	T35, T35x (Ø 2,4 - 3,0 mm snor)	544 04 42-10
Støttekopp	Fast	-

543RS		
Godkjent tilbehør	Type	Skjerm for skjærestyr, Art.nr.
Gressklinge/gresskniv	Grass 255-4 1" (Ø 255 4-tannet)	537 33 16-01
	Multi 255-3 (Ø 255 3-tannet)	537 33 16-01
	Grass 275-4 (Ø 275 4-tannet)	537 33 16-01
Sagblad	Scarlet 200-22 (Ø 200 22-tannet)	501 32 04-02
Plastkniver	Tricut Ø 300 mm (separate klinger har delenummer 531 01 77-15)	537 33 16-01
Trimmerhode	Superauto II	537 33 16-01
	T35, T35x (Ø 2,4 - 3,0 mm snor)	537 33 16-01
	T45x (Ø 2,7 - 3,3 mm snor)	537 33 16-01
	F35 (Ø 2,0 - 3,5 mm snor)	537 33 16-01
Støttekopp	Fast	-

553RS		
Godkjent tilbehør	Type	Skjerm for skjærestyr, Art.nr.
Gressklinge/gresskniv	Grass 255-4 1" (Ø 255 4-tannet)	537 33 16-01
	Multi 255-3 (Ø 255 3-tannet)	537 33 16-01
	Grass 275-4 (Ø 275 4-tannet)	537 33 16-01
	Multi 300-3 (Ø 300 3-tannet)	537 33 16-01
Sagblad	Scarlet 200-22 (Ø 200 22-tannet)	501 32 04-02
Plastkniver	Tricut Ø 300 mm (separate klinger har delenummer 531 01 77-15)	537 33 16-01
Trimmerhode	T45x (Ø 2,7 - 3,3 mm snor)	537 33 16-01
	T55x (Ø 2,7 - 3,3 mm snor)	537 33 16-01
	F35 (Ø 2,0 - 3,5 mm snor)	537 33 16-01
	F55 (Ø 2,7 - 3,5 mm snor)	537 33 16-01
Støttekopp	Fast	-

TEKNISKE DATA

EF-erklæring om samsvar

(Gjelder kun Europa)

Husqvarna AB, SE-561 82 Huskvarna, Sverige, tlf. +46-36-146500, forsikrer hermed at ryddesagene **Husqvarna 533RS, 543RS og 553RS** fra 2011 års serienummer og fremover (året oppgis i klartekst på typeskiltet pluss et etterfølgende serienummer), tilsvarer forskriftene i RÅDSDIREKTIV:

- fra 17. mai 2006, "angående maskiner" **2006/42/EC**
- av 15. desember 2004 "angående elektromagnetisk kompatibilitet" **2004/108/EC**.
- av 8. mai 2000 "angående utslipp av støy til omgivelsene" **2000/14/EC**. Vurdering av overensstemmelse utført i henhold til Vedlegg V. For informasjon angående støyutslippene, se kapitlet Tekniske data.

Følgende standarder er blitt tillempet: **EN ISO 12100-2:2003, CISPR 12:2005, EN ISO 11806:1997**

SMP Svensk Maskinprovning AB, Fyrisborgsgatan 3, SE-754 50 Uppsala, Sverige, har utført frivillig typekontroll for Husqvarna AB. Sertifikatene har nummer: **SEC/11/2317** - 533RS, **SEC/11/2318** - 543RS, **SEC/11/2319** - 553RS
Huskvarna, 30. juni 2011

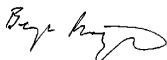

Bengt Frøgelius, Utviklingssjef (Autorisert representant for Husqvarna AB og ansvarlig for teknisk dokumentasjon.)

ACLARACIÓN DE LOS SÍMBOLOS

Símbolos

¡ATENCIÓN! Una desbrozadora, quita arbustos o recortadora puede ser una herramienta peligrosa si se utiliza de manera errónea o descuidada, y provocar heridas graves o mortales al usuario o terceros. Es sumamente importante que lea y comprenda el contenido de este manual de instrucciones.



Lea detenidamente el manual de instrucciones y asegúrese de entender su contenido antes de utilizar la máquina.



Utilice siempre:

- Casco protector cuando exista el riesgo de objetos que caen
- Protectores auriculares homologados
- Protección ocular homologada



Velocidad máxima en el eje de salida, rpm



Este producto cumple con la directiva CE vigente.



Cuidado con los objetos lanzados o rebotados.



Durante el trabajo, el usuario de la máquina debe procurar que ninguna persona o animal se acerque a más de 15 metros a la máquina.



Las máquinas equipadas con hojas de sierra u hojas para hierba pueden ser despedidas violentamente hacia un lado cuando la hoja entra en contacto con un objeto fijo. A este efecto se le llama lanzada de hoja.



La hoja puede amputar un brazo o una pierna. Mantener siempre las personas y animales a como mínimo 15 metros de distancia de la máquina.

Utilice siempre guantes protectores homologados.



Utilice botas antideslizantes y seguras.



Las emisiones sonoras en el entorno según la directiva de la Comunidad Europea. Las emisiones de la máquina se indican en el capítulo Datos técnicos y en la etiqueta.



Mantenga todas las partes del cuerpo lejos de las superficies calientes.



Los demás símbolos/etiquetas que aparecen en la máquina corresponden a requisitos de homologación específicos en determinados mercados.

Los controles y/o mantenimiento deben efectuarse con el motor parado, con el botón de parada en la posición STOP.

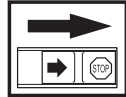

Utilice siempre guantes protectores homologados.

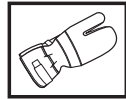

La máquina debe limpiarse regularmente.

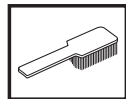

Control visual.



Debe utilizarse protección ocular homologada.



ÍNDICE

Índice

ACLARACIÓN DE LOS SÍMBOLOS

Símbolos 240

ÍNDICE

Índice 241

Antes de arrancar, observe lo siguiente: 241

INTRODUCCIÓN

Apreciado cliente: 242

¿QUÉ ES QUÉ?

¿Qué es qué en la desbrozadora? 243

INSTRUCCIONES GENERALES DE SEGURIDAD

Importante 244

Equipo de protección personal 244

Equipo de seguridad de la máquina 245

Equipo de corte 248

MONTAJE

Montaje del manillar y la empuñadura de acelerador 250

Montaje de la hoja y del cabezal de corte 250

Montaje de la protección para transportes 253

Ajuste del arnés y la desbrozadora 253

MANIPULACION DEL COMBUSTIBLE

Seguridad en el uso del combustible 255

Carburante 255

Repostaje 256

ARRANQUE Y PARADA

Control antes de arrancar 257

Arranque y parada 257

TÉCNICA DE TRABAJO

Instrucciones generales de trabajo 260

MANTENIMIENTO

Carburador 265

Filtro de aire 265

Filtro de combustible 266

Engranaje angulado 266

Bujía 266

Programa de mantenimiento 267

DATOS TÉCNICOS

Datos técnicos 268

Declaración CE de conformidad 270

Antes de arrancar, observe lo siguiente:

Lea detenidamente el manual de instrucciones.



¡ATENCIÓN! La exposición prolongada al ruido puede causar daños crónicos en el oído. Por consiguiente, use siempre protectores auriculares homologados.



¡ATENCIÓN! Bajo ninguna circunstancia debe modificarse la configuración original de la máquina sin autorización del fabricante. Utilizar siempre recambios originales. Las modificaciones y/o la utilización de accesorios no autorizadas pueden ocasionar accidentes graves o incluso la muerte del operador o de terceros.



¡ATENCIÓN! Una desbrozadora, quita arbustos o recortadora puede ser una herramienta peligrosa si se utiliza de manera errónea o descuidada, y provocar heridas graves o mortales al usuario o terceros. Es sumamente importante que lea y comprenda el contenido de este manual de instrucciones.

INTRODUCCIÓN

Apreciado cliente:

¡Felicidades por haber adquirido un producto Husqvarna! La historia de Husqvarna data del año 1689, cuando el Rey Karl XI encargó la construcción de una fábrica en la ribera del río Huskvarna para la fabricación de mosquetes. La ubicación junto al río Huskvarna era lógica dado que el río se utilizaba para generar energía hidráulica. Durante los más de 300 años de existencia de la fábrica Husqvarna, se han fabricado productos innumerables; desde estufas de leña hasta modernas máquinas de cocina, máquinas de coser, bicicletas, motocicletas, etc. En 1956 se introdujo el primer cortacésped motorizado, seguido de la motosierra en 1959; y es en este segmento en el que actualmente trabaja Husqvarna.

Husqvarna es hoy uno de los principales fabricantes del mundo de productos de bosque y jardín, con la calidad y las prestaciones como principal prioridad. La idea de negocio es desarrollar, fabricar y comercializar productos motorizados para silvicultura y jardinería, así como para las industrias de construcción y obras públicas. Husqvarna tiene como objetivo estar en la vanguardia por lo que respecta a ergonomía, facilidad de empleo, seguridad y consideración ambiental; motivo por el cual ha desarrollado una serie de detalles para mejorar los productos en estas áreas.

Estamos convencidos de que usted apreciará con satisfacción la calidad y prestaciones de nuestro producto por mucho tiempo en adelante. Con la adquisición de alguno de nuestros productos, usted dispone de asistencia profesional con reparaciones y servicio en caso de ocurrir algo. Si ha adquirido el producto en un punto de compra que no es uno de nuestros concesionarios autorizados, pregúnteles por el taller de servicio más cercano.

Esperamos que su máquina le proporcione plena satisfacción y le sirva de ayuda por mucho tiempo en adelante. Tenga en cuenta que este manual de instrucciones es un documento de valor. Siguiendo sus instrucciones (de uso, servicio, mantenimiento, etcétera) puede alargar considerablemente la vida útil de la máquina e incrementar su valor de reventa. Si vende su máquina, entregue el manual de instrucciones al nuevo propietario.

¡Gracias por utilizar un producto Husqvarna!

Husqvarna AB trabaja constantemente para perfeccionar sus productos y se reserva, por lo tanto, el derecho a introducir modificaciones en la construcción y el diseño sin previo aviso.

¿QUÉ ES QUÉ?

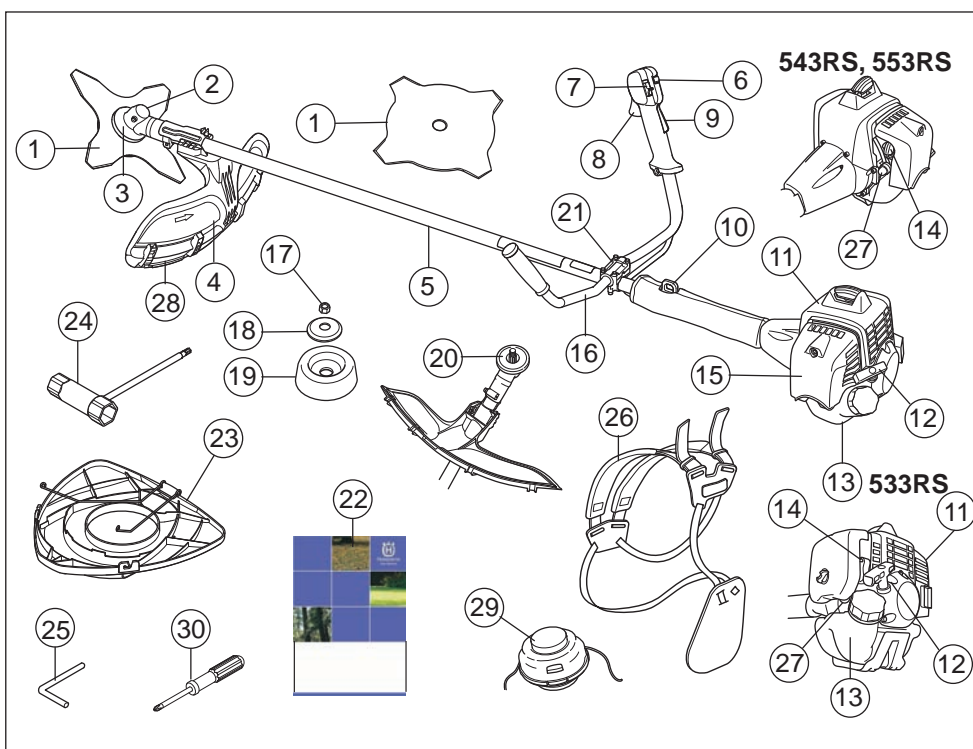

¿Qué es qué en la desbrozadora?

- | | |
|---|----------------------------------|
| 1 Hoja | 16 Manillar |
| 2 Recarga de lubricante, engranaje angulado | 17 Contratuercia |
| 3 Engranaje angulado | 18 Brida de apoyo |
| 4 Protección del equipo de corte | 19 Cazoleta de apoyo |
| 5 Tubo | 20 Pieza de arrastre |
| 6 Botón de aceleración de arranque | 21 Sujeción de la empuñadura |
| 7 Botón de parada | 22 Manual de instrucciones |
| 8 Acelerador | 23 Protección para transportes |
| 9 Fiador del acelerador | 24 Llave de la tuerca de hoja |
| 10 Argolla de suspensión | 25 Pasador de seguridad |
| 11 Cubierta del cilindro | 26 Arnés |
| 12 Empuñadura de arranque | 27 Bomba de combustible |
| 13 Depósito de combustible | 28 Prolongación de la protección |
| 14 Estrangulador | 29 Cabezal de corte |
| 15 Cubierta del filtro de aire | 30 Destornillador |

INSTRUCCIONES GENERALES DE SEGURIDAD

Importante

¡IMPORTANTE!

La máquina está destinada exclusivamente a recortar la hierba.

Los únicos accesorios que Ud. puede acoplar al motor como fuente propulsora son los equipos de corte que nosotros recomendamos en el capítulo Datos técnicos.

Nunca utilice la máquina si está cansado, si ha ingerido alcohol o si toma medicamentos que puedan afectar la vista, su capacidad de discernimiento o el control del cuerpo.

Utilice el equipo de protección personal. Vea las instrucciones bajo el título "Equipo de protección personal".

No utilice nunca una máquina que haya sido modificada de modo que ya no coincida con la configuración original.

No utilice nunca una máquina defectuosa. Siga las instrucciones de mantenimiento, control y servicio de este manual. Algunas medidas de mantenimiento y servicio deben ser efectuadas por especialistas formados y cualificados. Vea las instrucciones bajo el título Mantenimiento.

Todas las tapas, protecciones y empuñaduras deben estar montadas antes de arrancar la máquina. Comprobar que el sombrerete de la bujía y el cable de encendido están en perfecto estado para evitar el riesgo de sacudida eléctrica.

El usuario de la máquina debe asegurarse de que ninguna persona o animal se acerquen más de 15 metros durante el trabajo. Si varios usuarios trabajan en el mismo lugar, la distancia de seguridad debe equivaler, por lo menos, a dos longitudes de árbol, pero nunca ser menor de 15 metros.



¡ATENCIÓN! Esta máquina genera un campo electromagnético durante el funcionamiento. Este campo magnético puede, en determinadas circunstancias, interferir con implantes médicos activos o pasivos. Para reducir el riesgo de lesiones graves o letales, las personas que utilizan implantes médicos deben consultar a su médico y al fabricante del implante antes de emplear esta máquina.



¡ATENCIÓN! Si se hace funcionar el motor en un local cerrado o mal ventilado, se corre riesgo de muerte por asfixia o intoxicación con monóxido de carbono.

Equipo de protección personal

¡IMPORTANTE!

Una desbrozadora, quita arbustos o recortadora puede ser una herramienta peligrosa si se utiliza de manera errónea o descuidada, y provocar heridas graves o mortales al usuario o terceros. Es sumamente importante que lea y comprenda el contenido de este manual de instrucciones.

Para trabajar con la máquina debe utilizarse un equipo de protección personal homologado. El equipo de protección personal no elimina el riesgo de lesiones, pero reduce su efecto en caso de accidente. Pida a su distribuidor que le asesore en la elección del equipo.



¡ATENCIÓN! Cuando use protección auditiva preste siempre atención a las señales o llamados de advertencia. Sáquese siempre la protección auditiva inmediatamente después de parar el motor.

CASCO

Casco protector cuando exista el riesgo de objetos que caen



PROTECCIÓN AUDITIVA

Se debe utilizar protección auditiva con suficiente capacidad de reducción sonora.



PROTECCIÓN OCULAR

Se debe utilizar siempre protección ocular homologada. Si se utiliza visor, deben utilizarse también gafas protectoras homologadas. Por gafas protectoras homologadas se entienden las que cumplen con la norma ANSI Z87.1 para EE.UU. o EN 166 para países de la UE.

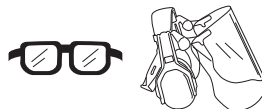

GUANTES

Se deben utilizar guantes cuando sea necesario, por ejemplo al montar el equipo de corte.



INSTRUCCIONES GENERALES DE SEGURIDAD

BOTAS

Use botas con puntera de acero y suela antideslizante.



VESTIMENTA

Use ropas de material resistente a los desgarros y no demasiado amplias para evitar que se enganchen en ramas, etc. Use siempre pantalones largos gruesos. No trabaje con joyas, pantalones cortos, sandalias ni los pies descalzos. No lleve el cabello suelto por debajo de los hombros.

PRIMEROS AUXILIOS

Tenga siempre a mano el equipo de primeros auxilios.



Equipo de seguridad de la máquina

En este capítulo se describen los componentes de seguridad de la máquina, su función y el modo de efectuar el control y el mantenimiento para garantizar un funcionamiento óptimo. En cuanto a la ubicación de estos componentes en su máquina, vea el capítulo Qué es qué.

La vida útil de la máquina puede acortarse y el riesgo de accidentes puede aumentar si el mantenimiento de la máquina no se hace de forma adecuada y si los trabajos de servicio y/o reparación no se efectúan de forma profesional. Para más información, consulte con el taller de servicio oficial más cercano.

¡IMPORTANTE! Todos los trabajos de servicio y reparación de la máquina requieren una formación especial. Esto es especialmente importante para el equipo de seguridad de la máquina. Si la máquina no pasa alguno de los controles indicados a continuación, acuda a su taller de servicio local. La compra de alguno de nuestros productos le garantiza que puede recibir un mantenimiento y servicio profesional. Si no ha adquirido la máquina en una de nuestras tiendas especializadas con servicio, solicite información sobre el taller de servicio más cercano.



¡ATENCIÓN! Nunca utilice una máquina que tenga un equipo de seguridad defectuoso. Efectúe el control y mantenimiento del equipo de seguridad de la máquina como se describió en este capítulo. Si su máquina no pasa todos los controles, entréguela a un taller de servicio para su reparación.

Fiador del acelerador

El fiador del acelerador está diseñado para impedir la activación involuntaria del acelerador. Cuando se oprime el fiador (A) en el mango (= cuando se agarra el mango), se desacopla el acelerador (B). Cuando se suelta el mango, el acelerador y el fiador vuelven a sus posiciones originales. Ambas funciones se efectúan con sistemas independientes de muelles de retorno. Con esta posición, el acelerador queda automáticamente bloqueado en ralentí.

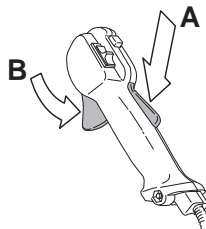

Compruebe que el acelerador esté bloqueado en la posición de ralentí cuando el fiador está en su posición inicial.

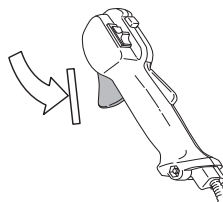

Apriete el fiador del acelerador y compruebe que vuelva a su posición de partida al soltarlo.

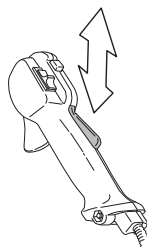

Compruebe que el acelerador y el fiador se muevan con facilidad y que funcionen sus muelles de retorno.

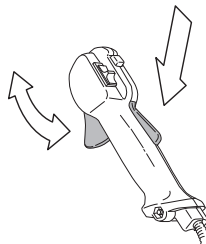

INSTRUCCIONES GENERALES DE SEGURIDAD

Consulte las instrucciones bajo el título Arranque. Ponga en marcha la máquina y acelere al máximo. Suelte el acelerador y controle que el equipo de corte se detenga y permanezca inmóvil. Si el equipo de corte gira con el acelerador en ralentí, se debe controlar la regulación del carburador para ralentí. Consulte las instrucciones bajo el título Mantenimiento.

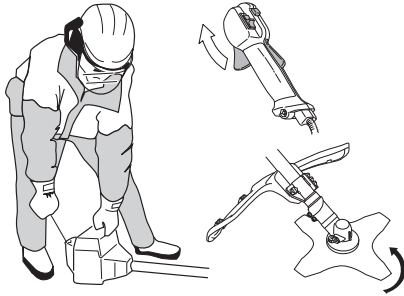

Botón de parada

El botón de parada se utiliza para parar el motor.

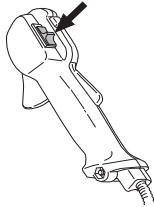

Arranque el motor y compruebe que se pare cuando se mueve el botón de parada a la posición de parada.

Protección del equipo de corte



Esta protección tiene por fin evitar que el usuario reciba el impacto de objetos desprendidos. La protección evita también que el usuario entre en contacto con el equipo de corte.

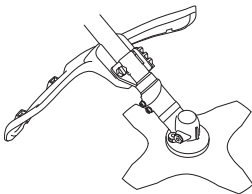

Controle que la protección no esté dañada y que no tenga grietas. Cambie la protección si ha estado expuesta a golpes o si tiene grietas.

Utilice siempre la protección recomendada para cada equipo de corte en particular. Consulte el capítulo Datos técnicos.



¡ATENCIÓN! Bajo ninguna circunstancia se puede utilizar un equipo de corte sin haber montado antes la protección recomendada. Consultar el capítulo Datos técnicos. Si se monta una protección incorrecta o defectuosa, esto puede causar daños personales graves.

Sistema amortiguador de vibraciones

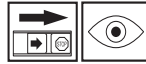

Su máquina incorpora un sistema amortiguador diseñado para reducir al máximo posible las vibraciones y optimizar la comodidad de uso.

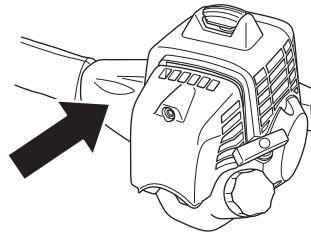

El uso de un hilo mal enrollado o de un equipo de corte romo o incorrecto (para más información sobre el tipo incorrecto o mal afilado, consulte las instrucciones bajo el título Afilado de la hoja) aumenta el nivel de vibraciones.

El sistema amortiguador de vibraciones de la máquina reduce la transmisión de vibraciones entre la parte del motor/equipo de corte y la parte de los mangos de la máquina.

Controle que los amortiguadores de vibraciones estén enteros y bien sujetos. Póngase en contacto con su distribuidor de Husqvarna para sustituir el sistema amortiguador de vibraciones.



¡ATENCIÓN! La sobreexposición a las vibraciones puede producir lesiones vasculares o nerviosas en personas que padecen de trastornos circulatorios. Si advierte síntomas que puedan relacionarse con la sobreexposición a las vibraciones, consulte a un médico. Ejemplos de estos síntomas son entumecimiento, falta de sensibilidad, "hormigueo", "puntadas", dolor, pérdida o reducción de la fuerza normal, cambios en el color o la superficie de la piel. Generalmente, estos síntomas se presentan en los dedos, las manos y las muñecas. El riesgo puede ser mayor a bajas temperaturas.

INSTRUCCIONES GENERALES DE SEGURIDAD

Desprendimiento de emergencia

En la parte delantera hay un desprendimiento de emergencia de fácil acceso como medida de seguridad para el caso en que el motor se incendie u otra situación en que sea necesario liberarse de la máquina y el arnés. Consulte las instrucciones bajo el título Regulación del arnés y la desbrozadora.

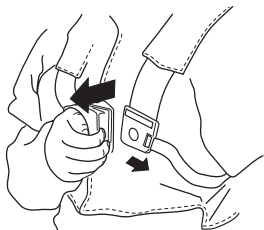

Controle que las correas del arnés están correctamente colocadas. Cuando el arnés y la máquina están regulados, controle que funcione el desprendimiento de emergencia del arnés.

Silenciador



El silenciador está diseñado para reducir al máximo posible el nivel sonoro y para apartar los gases de escape del usuario.

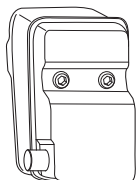

Nunca utilice una máquina que tenga un silenciador defectuoso.

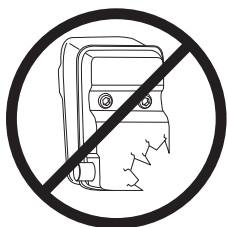

Compruebe regularmente que el silenciador esté firmemente montado en la máquina.

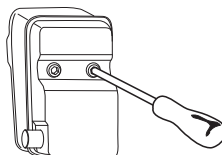

¡ATENCIÓN! En el interior del silenciador hay sustancias químicas que pueden ser cancerígenas. Evitar el contacto con estas sustancias si se daña el silenciador.



¡ATENCIÓN! Recuerde que: Los gases de escape del motor están calientes y pueden contener chispas que pueden provocar incendio. Por esa razón, ¡nunca arranque la máquina en interiores o cerca de material inflamable!

Contratuera



Para fijar determinados equipos de corte se utiliza una contratuera.

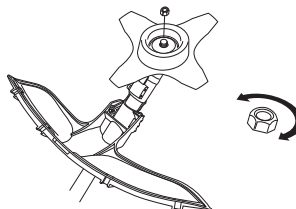

Para el montaje, apriete la tuerca girándola en sentido contrario al sentido de rotación del equipo de corte. Para el desmontaje, afloje la tuerca girándola en el sentido de rotación del equipo de corte. (NOTA: La tuerca tiene rosca a izquierdas.) Apriete la tuerca con la llave para tuerca de la hoja.

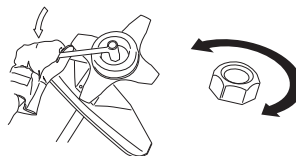

El bloqueo de nilón de la contratuera no debe estar tan gastado que se pueda apretar con los dedos. El bloqueo debe soportar por lo menos 1,5 Nm. La tuerca debe ser reemplazada luego de haberla apretado unas 10 veces.

INSTRUCCIONES GENERALES DE SEGURIDAD

Equipo de corte

Este capítulo describe cómo Ud., con un mantenimiento correcto y utilizando el equipo de corte adecuado, podrá:

- Reducir la propensión a las reculadas de la máquina.
- Obtener un resultado de corte óptimo.
- Aumentar la duración del equipo de corte.

¡IMPORTANTE!

¡Utilice solamente el equipo de corte con la protección recomendada por nosotros! Consulte el capítulo Datos Técnicos.

Lea las instrucciones del equipo de corte para montar correctamente el hilo y elegir el diámetro de hilo correcto.

¡Mantenga los dientes de corte de la hoja afilados y en buen estado! Siga nuestras recomendaciones. Lea también las instrucciones en el envase de la hoja.

¡Mantenga los dientes correctamente triscados! Siga nuestras instrucciones y utilice el calibrador de limado recomendado.



¡ATENCIÓN! Pare siempre el motor antes de trabajar con alguna parte del equipo de corte. Éste continúa girando incluso después de haber soltado el acelerador. Controle que el equipo de corte se haya detenido completamente y desconecte el cable de la bujía antes de comenzar a trabajar.



¡ATENCIÓN! Un equipo de corte defectuoso o una hoja mal afilada aumentan el riesgo de reculadas.

Equipo de corte

La hoja de sierra está destinada a cortar vegetación leñosa.

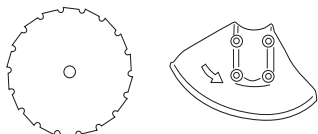

La hoja y la cuchilla para hierba están destinadas a desbrozar hierba más gruesa.

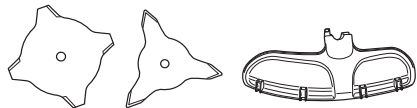

El cabezal de corte está destinado a recortar la hierba.

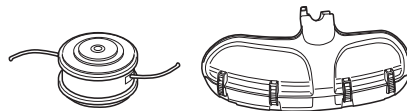

Reglas básicas



¡Utilice solamente el equipo de corte con la protección recomendada por nosotros! Consulte el capítulo Datos Técnicos.



¡Mantenga los dientes de corte de la hoja afilados y en buen estado! Siga nuestras instrucciones y utilice el calibrador de limado recomendado. Una hoja mal afilada o dañada aumenta el peligro de accidentes.

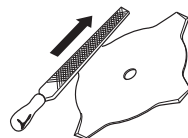

¡Mantenga adecuadamente triscada la hoja de sierra! Siga nuestras instrucciones y utilice la herramienta triscadora recomendada. Una hoja de sierra mal triscada aumenta el riesgo de atasco y reculada, y de que se produzcan daños en la hoja de sierra.

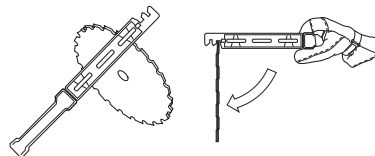

Revise el equipo de corte para ver si está dañado o agrietado. Un equipo de corte dañado debe ser siempre reemplazado.

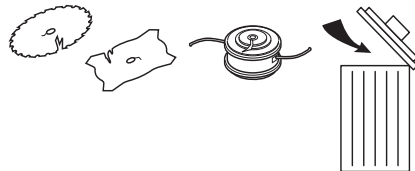

Afilado de la cuchilla y la hoja para hierba

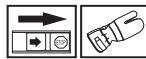

- Para afilar correctamente el equipo de corte, lea las instrucciones en el envase. La hoja y la cuchilla se afilan con una lima plana de picadura sencilla.

INSTRUCCIONES GENERALES DE SEGURIDAD

- Lime todos los dientes por igual para conservar el equilibrio.

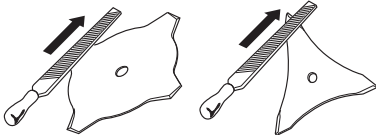

¡ATENCIÓN! Cambie siempre la hoja si la misma está doblada, torcida, agrietada, quebrada o dañada de algún otro modo. No trate nunca de enderezar una hoja torcida para volver a utilizarla. Utilice únicamente hojas originales del tipo recomendado.

Afilado de la hoja de sierra



- Para afilar correctamente el equipo de corte, lea las instrucciones en el envase.

Una hoja correctamente afilada es un requisito para realizar un trabajo efectivo y evitar un desgaste innecesario de la hoja y la desbrozadora.



- Cerciórese de que la hoja esté bien apoyada al afilarla. Utilice una lima redonda de 5,5 mm y un mango para lima.

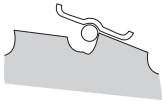

- El ángulo de afilado debe ser de 15°. Diente por medio se lima hacia la derecha y diente por medio, hacia la izquierda. Si la hoja se ha chocado mucho con piedras, puede ser que en ciertos casos excepcionales sea necesario ajustar la parte superior de los dientes con una lima plana. Esto debe realizarse antes del limado con la lima redonda. El

limado de la parte superior debe realizarse por igual en todos los dientes.

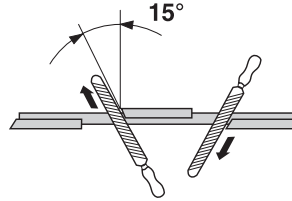

- Ajuste el triscado. Debe ser de 1 mm.

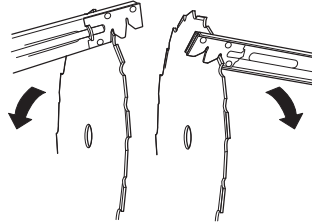

Cabezal de corte

¡IMPORTANTE!

Observe siempre que el hilo de corte esté arrollado en forma firme y uniforme al rodillo, de lo contrario la máquina producirá vibraciones perjudiciales para la salud.

- Utilice únicamente los cabezales e hilos de corte recomendados. Han sido probados por el fabricante para un tamaño de motor especial. Esto es particularmente importante cuando se utiliza un cabezal de corte totalmente automático. Utilice únicamente el equipo de corte recomendado. Consulte el capítulo Datos Técnicos.



- En general, una máquina pequeña requiere un cabezal pequeño y viceversa. Esto se debe a que, al cortar con hilo, el motor debe lanzarlo radialmente hacia afuera desde el cabezal de corte y vencer la resistencia de la hierba que se va a cortar.
- El largo del hilo también es importante. Un hilo más largo requiere mayor potencia del motor que uno corto, con el mismo diámetro del hilo.
- Controle que el cuchillo que hay en la protección de la recortadora esté intacto. Se utiliza para cortar el hilo en el largo correcto.
- Para prolongar la vida útil del hilo, se puede poner en remojo un par de días. De esta manera el hilo se refuerza y dura más.

MONTAJE

Montaje del manillar y la empuñadura de acelerador



- Coloque la empuñadura en la sujeción para la empuñadura del eje y ajústela con cuatro tornillos.

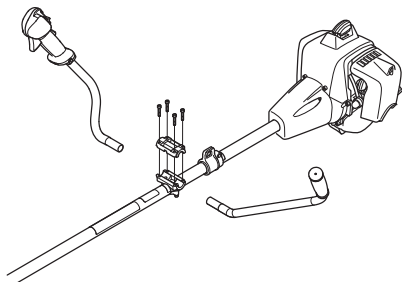

- Coloque la carcasa protectora como se indica en el diagrama.

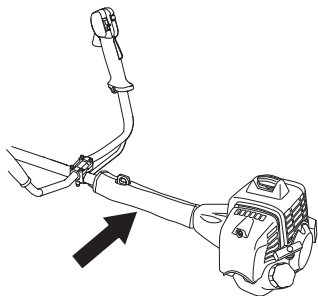

Montaje de la hoja y del cabezal de corte



¡ATENCIÓN!

Al montar el equipo de corte es sumamente importante que la guía de la pieza de arrastre/brida de apoyo quede bien colocada en el orificio central del equipo de corte. Un equipo de corte mal montado puede causar daños personales graves y/o mortales.

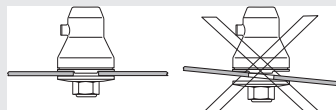

¡ATENCIÓN! Bajo ninguna circunstancia se puede utilizar un equipo de corte sin haber montado antes la protección recomendada. Consultar el capítulo Datos técnicos. Si se monta una protección incorrecta o defectuosa, esto puede causar daños personales graves.

¡IMPORTANTE! Para poder utilizar la hoja de sierra o de hierba, la máquina debe tener colocados el manillar, la protección de hoja y el arnés correctos.

Montaje del manto protector



(543, 553)

¡NOTA! El manto protector debe estar siempre montado cuando se utiliza cabezal de recorte / cuchillas de plástico y protección combinada. Cuando se utiliza hoja para hierba y protección combinada, el manto protector debe estar desmontado.

La protección de la hoja/protección combinada (A) se engancha en la sujeción del tubo y se fija con un tornillo.

MONTAJE

Introduzca la guía del manto protector en la ranura de la protección combinada. A continuación, fije el manto protector en la protección con los cuatro cierres rápidos.

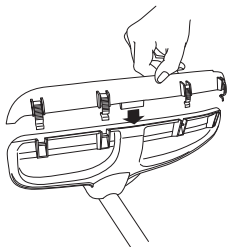

La extensión protectora se desmonta fácilmente con un destornillador; vea la figura.

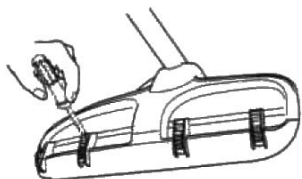

Montaje de la protección de hoja, hoja de hierba y cuchilla de hierba



- La protección de la hoja/protección combinada (A) se engancha en la sujeción del tubo y se fija con un tornillo (L). Utilice la protección de hoja recomendada. Vea el capítulo Datos técnicos. ¡NOTA! Compruebe que el manto protector está desmontado.

(533)

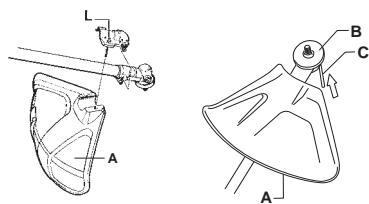

(543, 553)

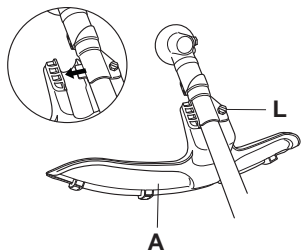

- Coloque la pieza de arrastre (B) en el eje de salida.
- Gire el eje de la hoja hasta que uno de los orificios de la pieza de arrastre coincida con un orificio de la caja de engranajes.
- Introduzca el pasador de seguridad (C) en el orificio para bloquear el eje.
- Coloque la hoja (D), la cazoleta de apoyo (E) y la brida de apoyo (F) en el eje de salida.
- Monte la tuerca (G). La tuerca debe apretarse con un par de 35-50 Nm (3,5-5 kpm). Utilice la llave tubular del juego de herramientas. Tome el mango de la llave lo más cerca posible de la protección de la hoja. La tuerca se aprieta girando la llave en sentido contrario a la rotación (NOTA: rosca izquierda).

(533)

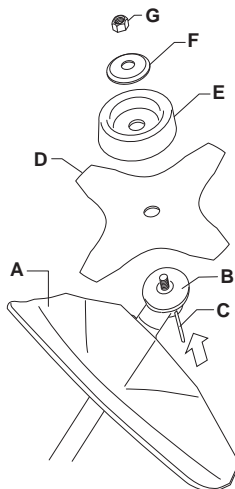

MONTAJE

(543, 553)

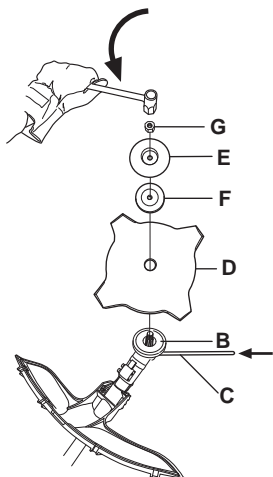

Montaje de la protección de la recortadora y el cabezal de corte



- Montar la protección de la recortadora (A) para trabajar con el cabezal de corte. ¡NOTA! Compruebe que el manto protector está montado.

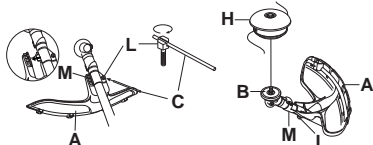

- La protección de la recortadora/protección combinada se engancha en la sujeción del tubo y se fija con un tornillo (L).
- Coloque la pieza de arrastre (B) en el eje de salida.
- Gire el eje de la hoja hasta que uno de los orificios de la pieza de arrastre coincida con un orificio de la caja de engranajes.
- Introduzca el pasador de seguridad (C) en el orificio para bloquear el eje.

- Apriete un tornillos en el cabezal de corte / las cuchillas de plástico (H) en el sentido contrario a las agujas del reloj.

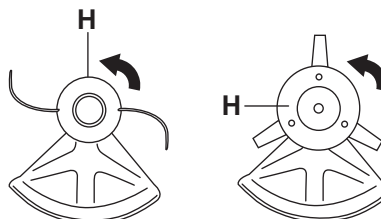

- El desmontaje se realiza en el orden inverso.

Montaje de la protección de hoja y hoja de sierra

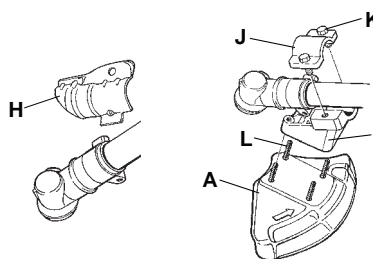

- Retire la placa de sujeción (H). Monte el adaptador (I) y la mordaza (J) con los dos tornillos (K), como indica la figura. La protección de la hoja (A) va sujeta al adaptador con 4 tornillos (L), como indica la figura.

¡NOTA! Utilice la protección de hoja recomendada. Vea el capítulo Datos técnicos.

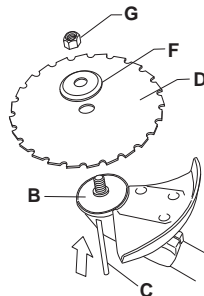

- Coloque la pieza de arrastre (B) en el eje de salida.
- Gire el eje de la hoja hasta que uno de los orificios de la pieza de arrastre coincida con un orificio de la caja de engranajes.

MONTAJE

- Introduzca el pasador de seguridad (C) en el orificio para bloquear el eje.
- Coloque la hoja (D) y la brida de apoyo (F) en el eje de salida.
- Monte la tuerca (G). La tuerca debe apretarse con un par de 35-50 Nm (3,5-5 kpm). Utilice la llave tubular del juego de herramientas. Agarre el mango de la llave lo más cerca posible de la protección de la recortadora. La tuerca se aprieta girando la llave en sentido contrario a la rotación (NOTA: rosca izquierda).

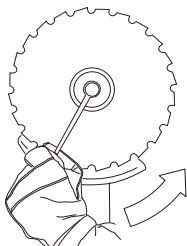

- Al apretar y aflojar la tuerca de la hoja de sierra, se corre el riesgo de lastimarse con los dientes de la hoja de sierra. Por lo tanto, cerciórese de tener la mano al amparo de la protección de la hoja cuando realice ese tipo de trabajo. Utilice siempre una llave tubular con un mango lo suficientemente largo. La flecha en la figura muestra en que zona debe trabajar la llave tubular al aflojar o apretar la tuerca.

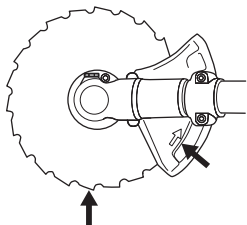

Montaje de la protección para transportes



- Introduzca el disco en el protector de transporte (A).

- Encaje los dos cierres (B) en las ranuras (C) para fijar el protector de transporte.

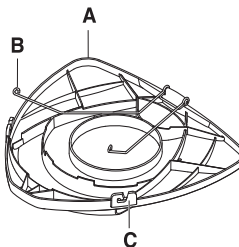

Ajuste del arnés y la desbrozadora



¡ATENCIÓN! Al trabajar con una desbrozadora, ésta siempre debe engancharse en el arnés. De lo contrario, Ud. no puede maniobrar la desbrozadora de manera segura y esto puede ocasionarle daños a Ud. o a terceros. No utilice nunca un arnés con el desprendimiento de emergencia dañado.

Desprendimiento de emergencia

En la parte delantera hay un desprendimiento de emergencia de fácil acceso. Utilícelo si el motor se incendia o en otra situación de emergencia en que tenga que desprenderse rápidamente del arnés y la máquina.

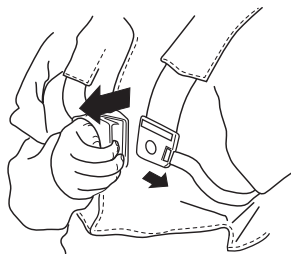

Distribución pareja de la carga sobre los hombros

Un arnés y una máquina correctamente ajustados facilitan considerablemente el trabajo. Regule el arnés para obtener una postura de trabajo óptima. Regule las

MONTAJE

correas laterales para que el peso se distribuya sobre los hombros de forma pareja.



Altura correcta

Ajuste la correa de los hombros de manera que el equipo de corte quede paralelo al suelo.



Equilibrio correcto

Deje que el equipo de corte descansa ligeramente en el suelo. Mueva el cáncamo de suspensión para lograr un buen equilibrio de la desbrozadora.



MANIPULACION DEL COMBUSTIBLE

Seguridad en el uso del combustible

Nunca arranque la máquina:

- 1 Si derramó combustible sobre la máquina. Seque cualquier residuo y espere a que se evaporen los restos de combustible.
- 2 Si se salpicó el cuerpo o las ropas, cambie de ropas. Lave las partes del cuerpo que han entrado en contacto con el combustible. Use agua y jabón.
- 3 Si hay fugas de combustible en la máquina. Compruebe regularmente si hay fugas en la tapa del depósito o en los conductos de combustible.

Transporte y almacenamiento

- Almacene y transporte la máquina y el combustible de manera que eventuales fugas o vapores no puedan entrar en contacto con chispas o llamas, por ejemplo, máquinas eléctricas, motores eléctricos, contactos eléctricos/interruptores de corriente o calderas.
- Para almacenar y transportar combustible se deben utilizar recipientes diseñados y homologados para tal efecto.
- Si la máquina se va a almacenar por un período largo, se debe vaciar el depósito de combustible. Pregunte en la estación de servicio más cercana qué hacer con el combustible sobrante.
- Antes del almacenaje prolongado, limpie bien la máquina y haga el servicio completo.
- La protección para transportes del equipo de corte siempre debe estar montada durante el transporte o almacenamiento de la máquina.
- Asegure la máquina durante el transporte.
- Para evitar el arranque imprevisto del motor, se debe quitar siempre el capuchón de encendido para el almacenaje prolongado de la máquina, si se va a dejar la máquina sin vigilar y para efectuar todas las medidas de servicio previstas.



¡ATENCIÓN! Sea cuidadoso al manejar el combustible. Piense en los riesgos de incendio, explosión e intoxicación respiratoria.

Carburante

¡NOTA! La máquina tiene un motor de dos tiempos, por lo que debe utilizarse siempre una mezcla de gasolina con aceite para motores de dos tiempos. Para obtener una mezcla con las proporciones correctas, debe medirse con precisión la cantidad de aceite que se mezclará. En la mezcla de pequeñas cantidades de combustible, los errores más insignificantes en la medición del aceite influyen considerablemente en las proporciones de la mezcla.



¡ATENCIÓN! El combustible y los vapores de combustible son muy inflamables y pueden causar daños graves por inhalación y contacto con la piel. Por consiguiente, al manipular combustible proceda con cuidado y procure que haya buena ventilación.

Gasolina



¡NOTA! Use siempre gasolina de buena calidad mezclada con aceite de como mínimo 90 octanos (RON). Si su máquina está equipada con catalizador (vea el capítulo Datos técnicos), debe usarse siempre gasolina sin plomo de buena calidad mezclada con aceite. La gasolina con plomo avería el catalizador.

Si hay disponible gasolina menos nociva para el medio ambiente, denominada gasolina de alquilato, se debe usar este tipo de gasolina.



- El octanaje mínimo recomendado es 90 (RON). Si se hace funcionar el motor con gasolina de octanaje inferior a 90, puede producirse clavazón. Esto aumenta la temperatura del motor, con el consiguiente riesgo de averías.
- Para trabajar durante mucho tiempo en altas revoluciones se recomienda el uso de gasolina con más octanos.

Aceite para motores de dos tiempos

- Para un resultado y prestaciones óptimos, utilice aceite para motores de dos tiempos HUSQVARNA, especialmente fabricado para motores de dos tiempos refrigerados por aire.
- No utilice nunca aceite para motores de dos tiempos fuera borda refrigerados por agua (llamado outboard oil), con designación TCW.
- No utilice nunca aceite para motores de cuatro tiempos.
- Un aceite de calidad deficiente o una mezcla de aceite/combustible demasiado rica puede perjudicar el funcionamiento del catalizador y reducir su vida útil.
- Mezcla
1:50 (2%) con aceite para motores de dos tiempos HUSQVARNA.
1:33 (3 %) con otros aceites para motores de dos tiempos refrigerados por aire y clasificados para JASO FB/ISO EGB.

MANIPULACION DEL COMBUSTIBLE

Gasolina, litros	Aceite para motores de dos tiempos, litros	
	2% (1:50)	3% (1:33)
5	0,10	0,15
10	0,20	0,30
15	0,30	0,45
20	0,40	0,60

Mezcla

- Siempre haga la mezcla de gasolina y aceite en un recipiente limpio, homologado para gasolina.
- Primero, ponga la mitad de la gasolina que se va a mezclar. Luego, añada todo el aceite y agite la mezcla. A continuación, añada el resto de la gasolina.
- Agite bien la mezcla de combustible antes de ponerla en el depósito de combustible de la máquina.

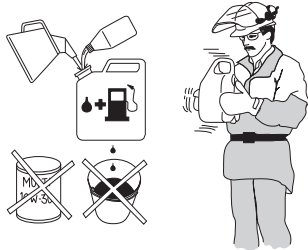

- No mezcle más combustible que el necesario para utilizar un mes como máximo.
- Si no se ha utilizado la máquina por un tiempo prolongado, vacíe el depósito de combustible y límpielo.

Repostaje



¡ATENCIÓN! Las siguientes medidas preventivas reducen el riesgo de incendio:

No fume ni ponga objetos calientes cerca del combustible.

No haga nunca el repostaje con el motor en marcha.

Apague el motor y deje que se enfríe unos minutos antes de repostar.

Para repostar, abra despacio la tapa del depósito de combustible para evacuar lentamente la eventual sobrepresión.

Después de repostar, apriete bien la tapa del depósito de combustible.

Antes de arrancar, aparte siempre la máquina del lugar y de la fuente de repostaje.

- Utilice un recipiente de combustible con protección antirebose.
- Limpie alrededor de la tapa del depósito. Los residuos en el depósito ocasionan problemas de funcionamiento.
- Asegúrese de que el combustible esté bien mezclado sacudiendo el recipiente antes de llenar el depósito.

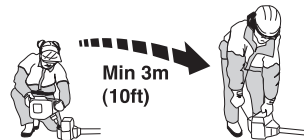

ARRANQUE Y PARADA

Control antes de arrancar



- Controle que la hoja no tenga grietas en la base de los dientes ni en el orificio central. El motivo más común de la aparición de grietas es que durante el limado se han formado esquinas agudas en la base de los dientes, o la hoja se utilizó con dientes desafilados. Cambie la hoja si descubre grietas.

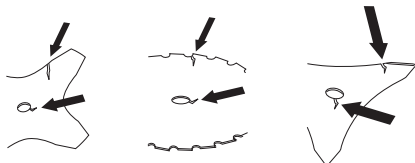

- Controle que la brida de apoyo no tenga grietas debido a fatiga del material o por estar demasiado apretada. Cambie la brida de apoyo si encuentra grietas.

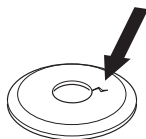

- Controle que la contratuerca no haya perdido la fuerza de bloqueo. El bloqueo de la tuerca debe tener un par de por lo menos 1,5 Nm. El par de apriete de la contratuerca debe ser de 35-50 Nm.



- Controle que la protección de la hoja no esté dañada ni presente grietas. Cambie la protección de la hoja si ha recibido golpes o está agrietada.

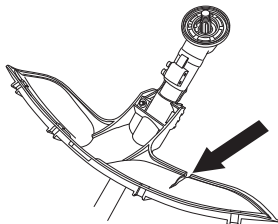

- Controle que el cabezal de corte y la protección de la recortadora no estén dañados ni presenten grietas.

Cambie el cabezal o la protección de la recortadora si han recibido golpes o están agrietados.

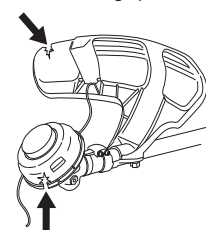

- Nunca utilice la máquina sin la protección o con una protección defectuosa.
- Todas las cubiertas deben estar correctamente montadas y en buenas condiciones antes de arrancar la máquina.

Arranque y parada



¡ATENCIÓN! Antes de arrancar la máquina debe montarse la cubierta del embrague completa con el tubo, de lo contrario el embrague puede zafar y provocar daños personales.

Antes de arrancar, aparte siempre la máquina del lugar y de la fuente de repostaje. Coloque la máquina sobre una base firme. Controle que el equipo de corte no pueda atascarse en algún objeto.

Asegúrese de que no haya personas desautorizadas en la zona de trabajo, de lo contrario se corre el riesgo de ocasionar graves daños personales. La distancia de seguridad es de 15 metros.

ARRANQUE Y PARADA

Arranque



Encendido: Coloque el mando de detención en posición de arranque.

Estrangulador: Ponga el estrangulador en la posición de estrangulamiento.

(533)

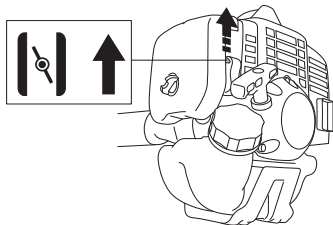

(543, 553)

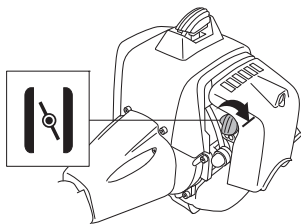

Bomba de combustible: Presione varias veces la burbuja de goma de la bomba de combustible hasta que comience a llenarse de combustible. No es necesario llenarla totalmente.

(533)

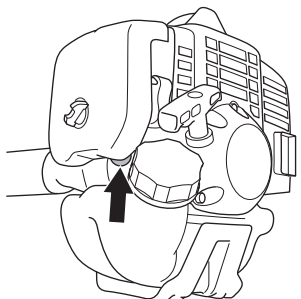

(543, 553)

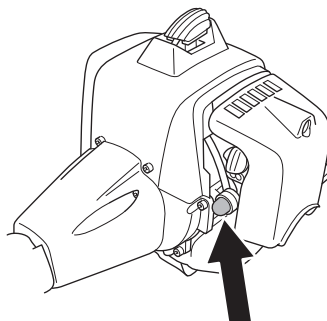

¡ATENCIÓN! Cuando el motor es arrancado con el estrangulador en la posición activada o de aceleración de arranque, el equipo de corte comienza a girar inmediatamente.

Presione el cuerpo de la máquina contra el suelo con la mano izquierda (ATENCIÓN: ¡No con el pie!). Agarre la empuñadura de arranque y tire despacio de la cuerda con la mano derecha, hasta sentir una resistencia (los dientes de arranque engranan), y después tire rápido y con fuerza. **Nunca enrosque el cordón de arranque alrededor de la mano.**

Al encender el motor, reponga inmediatamente el estrangulador a su posición inicial y repita el intento hasta que el motor arranque. Cuando el motor arranca, acelere rápidamente al máximo y la aceleración de arranque se desconecta automáticamente.

¡NOTA! No extraiga el cordón de arranque al máximo, y no suelte la empuñadura de arranque si ha extraído todo el cordón. Ello puede ocasionar averías en la máquina.



¡NOTA! No poner ninguna parte del cuerpo en la superficie marcada. El contacto puede causar quemaduras en la piel o sacudidas eléctricas si el excitador de ignición es defectuoso. Utilice siempre

ARRANQUE Y PARADA

guantes protectores. No emplee nunca una máquina con un excitador de ignición defectuoso.

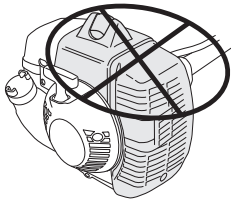

Acelerador con fiador de aceleración de arranque:

Para obtener la posición de aceleración de arranque, presionar primero el fiador del acelerador y el acelerador, y después presionar el botón de aceleración de arranque (A). A continuación, soltar el fiador del acelerador y el acelerador, y después el botón de aceleración de arranque. Ahora, está activada la función de aceleración de arranque. Para reponer el motor en ralentí, presionar el fiador del acelerador y el acelerador.

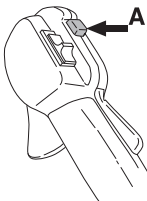

Parada



Para parar el motor, desconecte el encendido.

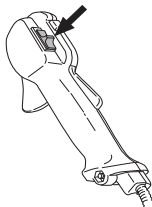

¡NOTA! Para parar el motor, desconecte el encendido.

TÉCNICA DE TRABAJO

Instrucciones generales de trabajo

¡IMPORTANTE!

Esta sección trata reglas de seguridad fundamentales para el trabajo con la desbrozadora y la recortadora.

Cuando se vea en una situación insegura para continuar el trabajo, debe consultar a un experto. Póngase en contacto con su distribuidor o taller de servicio.

Evite todo uso para el cual no se sienta suficientemente calificado.

Antes del uso, Ud. debe haber entendido la diferencia entre desbroce forestal, desbroce de hierba y recorte de hierba.

Reglas básicas de seguridad



- Observe el entorno para:
 - Comprobar que no hayan personas, animales, etc., que puedan influir en su control de la máquina.
 - Para evitar que personas, animales, etc. entren en contacto con el equipo de corte u objetos lanzados por el equipo de corte.
 - ¡NOTA! No use nunca una máquina si no tiene posibilidad de pedir auxilio si se produce un accidente.
- Inspeccione la zona de trabajo. Quite todos los materiales sueltos como piedras, cristales rotos, clavos, alambres, cordones, etcétera, que puedan ser lanzados o enredarse en el equipo de corte.
- No trabaje en condiciones atmosféricas desfavorables como niebla, lluvia intensa, tempestad, frío intenso, etc. El trabajo con mal tiempo es fatigoso y puede crear circunstancias peligrosas, como terreno resbaladizo, cambio imprevisto de la dirección de derribo de los árboles, etc.
- Compruebe que pueda caminar y mantenerse de pie con seguridad. Vea si hay eventuales impedimentos para desplazamientos imprevistos (raíces, piedras, ramas, fosos, zanjas, etc.). Proceda con sumo cuidado al trabajar en terreno inclinado.



- Sea sumamente cuidadoso al cortar en árboles en tensión. Un árbol en tensión puede, tanto antes como después de terminar de cortar, volver a su posición normal. Si Ud. o el corte están mal ubicados, el árbol puede golpearlo a Ud. o a la máquina y hacerle perder el control. Las dos situaciones pueden ocasionar daños personales graves.

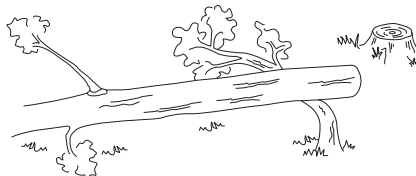

- Manténgase bien parado y con buen equilibrio. No se estire demasiado. Mantenga una posición correcta y el equilibrio en todo momento.
- Utilice siempre ambas manos para sujetar la máquina. Mantenga la máquina en el lado derecho del cuerpo. Mantenga todas las partes del cuerpo lejos de las superficies calientes. Mantenga todas las partes del cuerpo lejos del equipo de corte giratorio.



- Mantenga el equipo de corte por debajo de la cintura.
- Si va a trasladarse de un lugar a otro, apague primero el motor. Para desplazamientos largos y al transportar el equipo, se debe utilizar la protección para transportes.
- No apoye nunca la máquina con el motor en marcha sin tenerla bajo control.

Principios básicos del desbroce

- Utilice siempre el equipo correcto.
- Utilice siempre un equipo bien adaptado.
- Siga las instrucciones de seguridad.
- Organice bien el trabajo.
- Siempre haga girar la hoja a máxima velocidad al iniciar el corte.
- Utilice siempre hojas bien afiladas.
- Evite el impacto con las piedras.
- Controle el sentido de derribo (aproveche el viento).

TÉCNICA DE TRABAJO



¡ATENCIÓN! Ni el usuario de la máquina ni ninguna otra persona debe intentar quitar la vegetación cortada cuando el motor o el equipo de corte aún están girando, dado que esto comporta riesgos de daños graves.

Pare el motor y el equipo de corte antes de quitar la vegetación que se ha enrollado en el eje de la hoja, porque de lo contrario pueden producirse daños. Durante el uso y poco después, el engranaje angulado puede estar caliente. El contacto con el mismo puede ocasionar quemaduras.



¡ATENCIÓN! Advertencia de objetos lanzados. Utilice siempre gafas protectoras homologadas. No se incline nunca sobre la protección del equipo de corte. Hay riesgo de lanzamiento de piedras, suciedad, etcétera, contra los ojos; causando ceguera o daños graves.

Mantenga alejados a los terceros. Los niños, animales, curiosos y ayudantes deben mantenerse fuera de la zona de seguridad de 15 metros. Pare la máquina inmediatamente si alguien se acerca. Nunca gire con la máquina si no ha verificado antes que la zona de seguridad atrás de Ud. está vacía.



¡ATENCIÓN! A veces, se atascan ramas o hierba entre la protección y el equipo de corte. Antes de retirarlos, pare siempre el motor.

Métodos de trabajo



¡ATENCIÓN! Las máquinas equipadas con hojas de sierra u hojas para hierba pueden ser despedidas violentamente hacia un lado cuando la hoja entra en contacto con un objeto fijo. A este efecto se le llama lanzada de hoja. Una lanzada de hoja puede tener violencia suficiente para lanzar la máquina y/o el operador en cualquier dirección, e incluso hacer perder el control de la máquina. La lanzada de hoja se puede producir inadvertidamente si la máquina toca un obstáculo, se para o se adhiere. La lanzada de hoja tiene mayores probabilidades de ocurrir en zonas en las que es difícil ver el material que se corta.

Evite cortar con la zona de corte de la hoja entre las 12 y 3 horas. Por la velocidad de rotación de la hoja pueden producirse reculadas justo en esta zona de corte de la hoja, cuando se intenta cortar troncos más gruesos.

- Antes de comenzar a desbrozar, controle la zona de desbroce, las características del terreno, la pendiente, si hay piedras, pozos, etc.
- Comience luego en el extremo más fácil del sector, para obtener una buena abertura del desbroce.
- Trabaje sistemáticamente de adelante hacia atrás, a través del sector, y cubriendo en cada barrido unos 4-5 metros. De esta manera, se aprovecha todo el alcance de la máquina hacia los dos lados y el operario trabaja más fácilmente y con más variación.

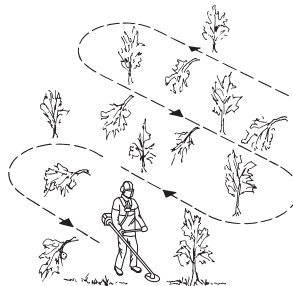

- El trayecto de avance debe ser de aproximadamente 75 metros de largo. Vaya moviendo el depósito de combustible a medida que avanza.
- En terrenos escarpados, el trayecto de avance debe ser perpendicular a la pendiente. Es mucho más fácil desplazarse por una pendiente de lado que subirla y bajarla.
- El trayecto de avance debe planificarse para no tener que cruzar zanjas u otros obstáculos del terreno. Adapte también el trayecto de avance a las

TÉCNICA DE TRABAJO

condiciones actuales del viento, de manera que los troncos desbrozados caigan en la zona ya desbrozada del terreno.

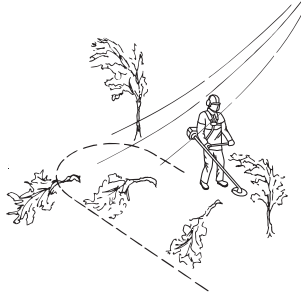

Desbroce forestal con hoja de sierra

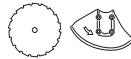

- Al cortar troncos más gruesos, aumenta el riesgo de reculadas. Evite por lo tanto aplicar la zona de corte de la hoja entre las 12 y 3 horas.

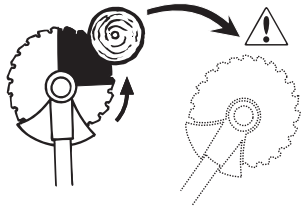

- Para derribar hacia la izquierda, la base del árbol debe llevarse hacia la derecha. Inclina la hoja y llévela inclinada con un movimiento firme hacia abajo y hacia la derecha. Al mismo tiempo, presione el tronco con la protección de la hoja. Corte con el sector de la hoja entre las 3 y 5 horas. Acelere al máximo antes de aplicar la hoja.

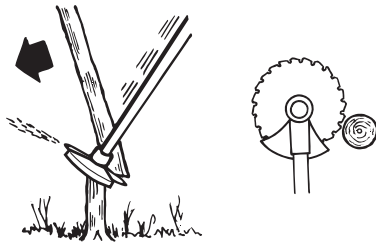

- Para derribar hacia la derecha, la base del árbol debe llevarse hacia la izquierda. Inclina la hoja y llévela inclinada hacia arriba y hacia la derecha. Aplíquela con el sector entre las 3 y 5 horas para que el sentido

de rotación de la hoja lleve la base del árbol hacia la izquierda.

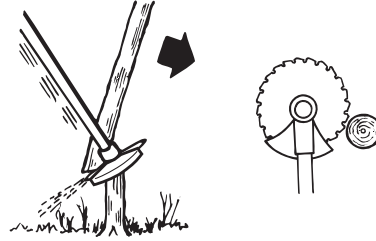

- Para derribar el árbol hacia delante, la base del árbol debe llevarse hacia atrás. Lleve la hoja hacia atrás con un movimiento rápido y firme.

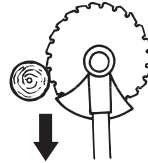

- Los troncos más gruesos deben talarse desde dos lados. Evalúe primero la dirección de derribo del tronco. Corte primero del lado de derribo. Corte luego desde el otro lado hasta que el árbol caiga. La presión de avance debe adecuarse de acuerdo al grosor del tronco y a la dureza de la madera. Los troncos más delgados requieren un avance más fuerte, mientras que los más gruesos requieren un avance más suave.

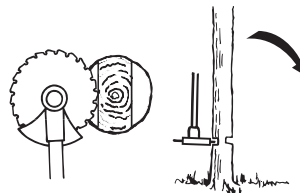
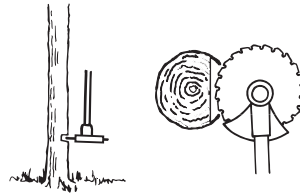

- Si los troncos están muy juntos, adecúe su velocidad de trabajo a la mayor densidad.
- Si la hoja se atasca en un tronco, nunca tire de la máquina para liberarla. Si lo hace, la hoja, el engranaje angulado, el tubo o el manillar pueden estropearse. Suelte los mangos, sujete el tubo con las dos manos y tire despacio hasta liberar la máquina.

TÉCNICA DE TRABAJO

Desbroce de arbustos con hoja de sierra



- Los troncos delgados y la maleza cortan segándolos. Trabaje con movimientos de siega pendulares hacia los costados.
- Trate de cortar varios troncos en el mismo movimiento de siega.
- En concentraciones de hojas muy tupidas, desbroce primero los alrededores. Empiece cortando tocones altos en el exterior de las concentraciones de hojas para evitar que la máquina se atasque. Después, corte los tocones a la altura deseada. A continuación, trate de entrar con la hoja y segar desde el centro de la concentración de hojas. Si aún es dificultoso, corte los tocones más altos y deje que los troncos caigan. Así, se reduce el riesgo de que la hoja se atasque.

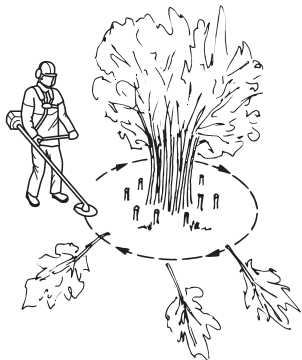

Desbroce de hierba con hoja para hierba



- Las hojas y cuchillas para hierba no deben utilizarse para tallos leñosos.
- Para todo tipo de hierba alta o gruesa se utiliza la hoja para hierba.
- Corte la hierba con un movimiento de barrido pendular, donde el movimiento de derecha a izquierda es el de desbroce y el de izquierda a derecha, el de retorno. Haga trabajar a la parte izquierda de la hoja (entre las 8 y las 12).

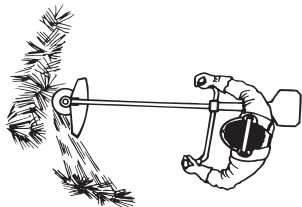

- Si al desbrozar la hierba la hoja es inclinada un poco hacia la izquierda, la hierba se acumula en una hilera que es más fácil de juntar posteriormente, por ejemplo al rastrillar.
- Trate de trabajar siguiendo un ritmo. Párese firmemente con las piernas abiertas. Avance después del movimiento de retorno y párese nuevamente con firmeza.
- Deje que la cazoleta de apoyo toque ligeramente el suelo. Su función es evitar que la hoja corte en el suelo.
- Para evitar que la vegetación cortada se enrolle en la hoja, haga lo siguiente:
 - 1 Trabaje siempre a máxima velocidad.
 - 2 Durante el movimiento de retorno, evite barrer sobre lo que acaba de cortar.
- Pare el motor, afloje el arnés y apoye la máquina en el suelo antes de recoger la vegetación cortada.

Recorte de hierba con el cabezal de corte



Recorte

- Mantenga el cabezal de corte justo por encima del suelo, en posición inclinada. Es la punta del hilo la que realiza el trabajo. Deje que el hilo trabaje con su propio ritmo. Nunca lo presione contra la vegetación que quiere segar.



- El hilo corta con facilidad la hierba y las malas hierbas que hay contra paredes, cercas, árboles y arriates, pero también puede dañar la corteza delicada de árboles y arbustos, y postes de cercas.
- Disminuya el peligro de daños en las plantas acortando el hilo a 10-12 cm y disminuyendo las revoluciones del motor.

TÉCNICA DE TRABAJO

Raspado

- La técnica de raspado corta toda la vegetación no deseada. Mantenga el cabezal de corte justo por encima del suelo, en posición inclinada. Deje que la punta del hilo golpee el suelo alrededor de árboles, columnas, estatuas, etc. **ATENCIÓN:** Esta técnica aumenta el desgaste del hilo.



- El hilo se desgasta más rápido y se debe alimentar más seguido al trabajar contra piedras, ladrillos, hormigón, cercas de metal, etc. que al estar en contacto con árboles y cercas de madera.
- Al recortar y raspar debe utilizar una velocidad un poco menor que la aceleración máxima para que el hilo dure más y el cabezal de corte se desgaste menos.

Corte

- La recortadora es ideal para cortar en lugares que son difícilmente accesibles para un cortacésped común. Al cortar, mantenga el hilo paralelo al suelo. Evite presionar el cabezal de corte contra el suelo para no dañar el césped ni el equipo.

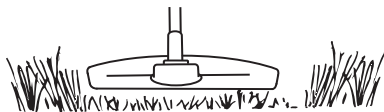

- Durante el corte normal evite que el cabezal de corte esté en contacto continuo con el suelo. Un contacto continuo de este tipo puede causar daños y desgaste en el cabezal de corte.

Barrido

- El efecto ventilador del hilo giratorio puede utilizarse para una limpieza rápida y sencilla. Mantenga el hilo paralelo y por encima de la superficie a barrer y mueva la máquina de un lado a otro.

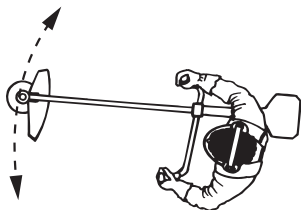

- Al cortar y barrer debe utilizar la aceleración máxima para obtener un buen resultado.

MANTENIMIENTO

Carburador

Regulación de la marcha en ralentí (T)

Controle que el filtro de aire esté limpio. Cuando la marcha en ralentí está correctamente regulada, el equipo de corte no debe rotar. Si es necesario ajustar, cierre (sentido horario) el tornillo T con el motor en marcha hasta que el equipo de corte comience a girar. Abra (sentido antihorario) el tornillo hasta que el equipo de corte se detenga. Se ha logrado el régimen correcto de marcha en ralentí cuando la marcha del motor sea uniforme en todas las posiciones, con un amplio margen hasta el régimen en que el equipo de corte comienza a girar.

(533)

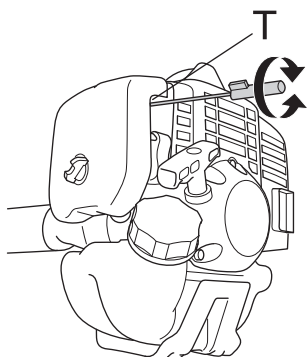

(543, 553)

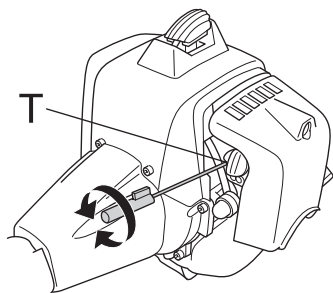

¡ATENCIÓN! Si no puede regular el régimen en ralentí para que el equipo de corte deje de girar, consulte a su distribuidor/taller de servicio. No utilice la máquina hasta que no esté correctamente regulada o reparada.

Filtro de aire



El filtro de aire debe limpiarse regularmente de polvo y suciedad para evitar:

- Fallos del carburador
- Problemas de arranque
- Reducción de la potencia
- Desgaste innecesario de las piezas del motor.
- Un consumo de combustible excesivo.

(533)

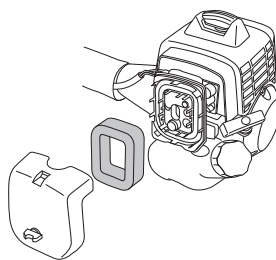

(543, 553)

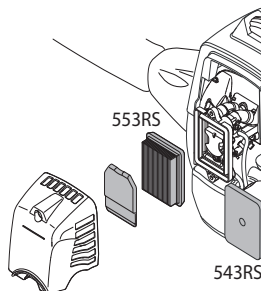

Limpe el filtro cada 25 horas de funcionamiento o más seguido si trabaja en un entorno muy polvoriento.

Limpieza del filtro de aire

(543, 553)

Desmonte la cubierta del filtro de aire y retire el filtro. Límpielo con aire comprimido.

(533)

Desmonte la cubierta del filtro de aire y retire el filtro. Lávelo en agua jabonosa caliente. Controle que el filtro esté seco antes de volver a montarlo.

Un filtro utilizado durante mucho tiempo no puede limpiarse del todo. Por tanto, hay que cambiarlo a intervalos regulares. **Un filtro de aire averiado debe cambiarse.**

MANTENIMIENTO

Después de la limpieza, hay que aceitar el filtro de plástico celular. Vea las instrucciones del apartado 'Aceitado del filtro de plástico celular'.

Aceitado del filtro de plástico celular

(533)

Use siempre aceite para filtros de HUSQVARNA, art. n.º. 531 00 92-48. El aceite para filtros contiene disolvente para facilitar su distribución uniforme en el filtro. Evite por lo tanto su contacto con la piel.

Introduzca el filtro en una bolsa de plástico y vierta el aceite para filtros. Masajee la bolsa para distribuir el aceite. Apriete el filtro en la bolsa y tire el exceso de aceite antes de colocar el filtro en la máquina. No use nunca aceite común para motores. Éste desciende bastante rápido a través del filtro, depositándose en el fondo.

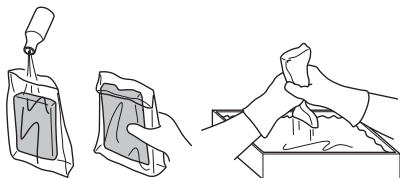

Filtro de combustible

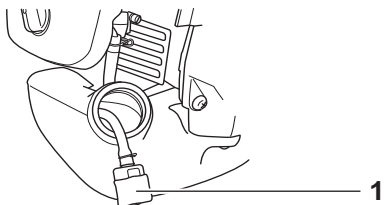

1 Filtro de combustible

Cuando el motor se quede sin suministro de combustible, compruebe la tapa y el filtro del combustible para verificar si están obstruidos.

Engranaje angulado



El engranaje angulado se entrega de fábrica con la cantidad adecuada de grasa. No obstante, antes de empezar a utilizar la máquina, verifique que el engranaje esté lleno con grasa hasta las 3/4 partes. Use grasa especial de HUSQVARNA.

Generalmente, el lubricante en el cuerpo del engranaje no requiere cambiarse excepto cuando se realizan reparaciones.

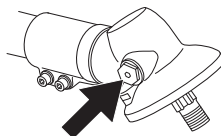

Bujía



Los factores siguientes afectan al estado de la bujía:

- Carburador mal regulado.
- Mezcla de aceite inadecuada en el combustible (demasiado aceite o aceite inadecuado).
- Filtro de aire sucio.

Estos factores producen revestimientos en los electrodos de la bujía que pueden ocasionar perturbaciones del funcionamiento y dificultades de arranque.

(533, 543) Si la potencia de la máquina es demasiado baja, si es difícil arrancar la máquina o si el ralentí es irregular: revise primero la bujía antes de tomar otras medidas. Si la bujía está muy sucia, límpiela y compruebe que la separación de los electrodos sea de 0,9-1,0 mm. La bujía debe cambiarse aproximadamente después de un mes de funcionamiento o más a menudo si es necesario.

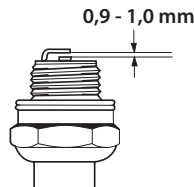

(553) Si la potencia de la máquina es demasiado baja, si es difícil arrancar la máquina o si el ralentí es irregular: revise primero la bujía antes de tomar otras medidas. Si la bujía está muy sucia, límpiela y compruebe que la separación de los electrodos sea de 0,6-0,7 mm. La bujía debe cambiarse aproximadamente después de un mes de funcionamiento o más a menudo si es necesario.

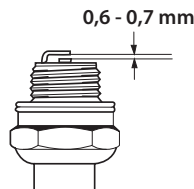

¡NOTA! ¡Utilice siempre el tipo de bujía recomendado! Una bujía incorrecta puede arruinar el pistón y el cilindro. Asegúrese de que la bujía tenga supresión de perturbaciones radioeléctricas.

MANTENIMIENTO

Programa de mantenimiento

A continuación incluimos una lista con los puntos de mantenimiento a efectuar en la máquina. La mayoría de los puntos se describen en el capítulo "Mantenimiento". El usuario sólo puede efectuar los trabajos de mantenimiento y servicio descritos en este manual. Los trabajos de mayor envergadura debe efectuarlos un taller de servicio oficial.

Mantenimiento	Mantenimient o diario	Mantenimient o semanal	Mantenimient o mensual
Limpie la parte exterior de la máquina.	X		
Controle que el arnés no esté dañado.	X		
Controle que los casquillos aislantes de las vibraciones no estén dañados.	X		
Compruebe que la empuñadura y el manillar estén intactos y bien fijos.	X		
Controle que el mando de detención funcione.	X		
Controle que el equipo de corte no gire en ralentí.	X		
Limpie el filtro de aire. Cámbielo si es necesario.	X		
Controle que la protección no esté dañada y que no tenga grietas. Cambie la protección si ha estado expuesta a golpes o si tiene grietas.	X		
Controle que la hoja esté correctamente centrada, tenga buen filo y no presente grietas. Una hoja descentrada provoca vibraciones que pueden dañar la máquina.	X		
Controle que el cabezal de corte no esté dañado ni tenga grietas. Cambie el cabezal de corte si es necesario.	X		
Compruebe que la tuerca de seguridad del equipo de corte está adecuadamente apretada.	X		
Controle que la protección para transportes de la hoja esté en buen estado y que se pueda fijar correctamente.	X		
Compruebe que los tornillos y las tuercas estén apretados.	X		
Controle que no haya fugas de combustible del motor, del depósito o de los conductos de combustible.	X		
Controle el mecanismo de arranque y la cuerda del mismo.		X	
Limpie la bujía por fuera. Quítela y controle la distancia entre los electrodos. Ajuste la distancia a 0,6-0,7 mm o cambie la bujía. Controle que la bujía tenga supresión de perturbaciones radioeléctricas.		X	
Limpie el exterior del carburador y la zona alrededor del mismo.		X	
Controle que el engranaje angulado tenga grasa hasta las 3/4 partes. Si es necesario llene con grasa especial.		X	
Compruebe que el filtro de combustible no está sucio y que la manguera de combustible no tiene grietas ni otros defectos. Cambie el componente que sea necesario.			X
Revise todos los cables y conexiones.			X
Cambie la bujía. Controle que la bujía tenga supresión de perturbaciones radioeléctricas.			X

DATOS TECNICOS

Datos técnicos

Datos técnicos	533RS	543RS	553RS
Motor			
Cilindrada, cm ³	29,5	40,1	50,6
Diámetro del cilindro, mm	38,0	40,5	45,5
Carrera, mm	26	31,1	31,1
Régimen de ralentí, r.p.m.	3000	3000	2800
Régimen máximo de embalamiento recomendado, r.p.m.	11500	12000	13000
Velocidad en el eje de salida, rpm	7880	8570	9285
Potencia máxima del motor según ISO 8893, kW/ r.p.m.	1,0/8000	1,47/9000	2,3/9500
Sistema de encendido			
Bujía	NGK CMR7H-10	NGK CMR7H-10	NGK CMR7H-10
Distancia de electrodos, mm	0,9-1,0	0,9-1,0	0,6-0,7
Sistema de combustible y lubricación			
Capacidad del depósito de gasolina, litros	0,75	0,75	0,8
Peso			
Peso sin combustible, equipo de corte y protección, kg	5,9	7,4	8,4
Emisiones de ruido			
(ver la nota 1)			
Nivel de potencia acústica medido dB(A)	110	110	115
Nivel de potencia acústica garantizado L _{WA} dB(A)	112	112	117
Niveles acústicos			
(vea la nota 2)			
Nivel de presión sonora equivalente en la oreja del usuario, medido según EN ISO 11806 e ISO 22868, dB(A):			
Equipada con cabezal de corte (original).	96	97	102
Equipada con hoja para hierba (original).	96	96	100
Niveles de vibraciones			
(vea la nota 3)			
Niveles de vibración equivalentes (a _{hv, eq}) en las empuñaduras, medidos según la norma EN ISO 11806 e ISO 22867, m/s ² .			
Equipada con cabezal de corte (original), izquierda / derecha.	2,1/2,8	3,9/3,3	5,4/7,5
Equipada con hoja para hierba (original), izquierda / derecha.	3,1/3,8	3,5/3,0	2,8/3,6

Nota 1: Emisiones sonoras en el entorno medidas como potencia acústica (L_{WA}) según la directiva CE 2000/14/CE. El nivel referido de potencia sonora de la máquina se ha medido con el equipo de corte original que produce el nivel más elevado. La diferencia entre la potencia sonora garantizada y medida es que la potencia sonora garantizada también incluye la dispersión en el resultado de la medición y las variaciones entre diferentes máquinas del mismo modelo, según la Directiva 2000/14/CE.

Nota 2: Los datos referidos del nivel de presión sonora equivalente de la máquina tienen una dispersión estadística habitual (desviación típica) de 1 dB (A).

Nota 3: Los datos referidos del nivel de vibración equivalente poseen una dispersión estadística habitual (desviación típica) de 1 m/s².

DATOS TECNICOS

533RS		
Accesorios homologados	Tipo	Protección para el equipo de corte, Art. nº.
Hoja para hierba/cuchilla para hierba	Grass 255-4 1" (Ø 255 4 dientes)	544 04 42-10
	Multi 255-3 1" (Ø 255 3 dientes)	544 04 42-10
Hoja de sierra	Scarlet 200-22 1" (Ø 200 22 dientes)	537 29 95-01
Cuchillas de plástico	Tricut Ø 300 mm (los discos separados tienen la referencia 531 01 77-15)	544 04 42-10
Cabezal de corte	Trimmy Fix	544 04 42-10
	Superauto II	544 04 42-10
	T25	544 04 42-10
	T35, T35x (hilo Ø 2,4-3,0 mm)	544 04 42-10
Cazoleta de apoyo	Fija	-

543RS		
Accesorios homologados	Tipo	Protección para el equipo de corte, Art. nº.
Hoja para hierba/cuchilla para hierba	Grass 255-4 1" (Ø 255 4 dientes)	537 33 16-01
	Multi 255-3 (Ø 255 3 dientes)	537 33 16-01
	Grass 275-4 (Ø 275 4 dientes)	537 33 16-01
Hoja de sierra	Scarlet 200-22 (Ø 200 22 dientes)	501 32 04-02
Cuchillas de plástico	Tricut Ø 300 mm (los discos separados tienen la referencia 531 01 77-15)	537 33 16-01
Cabezal de corte	Superauto II	537 33 16-01
	T35, T35x (hilo Ø 2,4-3,0 mm)	537 33 16-01
	T45x (hilo Ø 2,7-3,3 mm)	537 33 16-01
	F35 (hilo Ø 2,0-3,5 mm)	537 33 16-01
Cazoleta de apoyo	Fija	-

DATOS TECNICOS

553RS		
Accesorios homologados	Tipo	Protección para el equipo de corte, Art. nº.
Hoja para hierba/cuchilla para hierba	Grass 255-4 1" (Ø 255 4 dientes)	537 33 16-01
	Multi 255-3 (Ø 255 3 dientes)	537 33 16-01
	Grass 275-4 (Ø 275 4 dientes)	537 33 16-01
	Multi 300-3 (Ø 300 3 dientes)	537 33 16-01
Hoja de sierra	Scarlet 200-22 (Ø 200 22 dientes)	501 32 04-02
Cuchillas de plástico	Tricut Ø 300 mm (los discos separados tienen la referencia 531 01 77-15)	537 33 16-01
Cabezal de corte	T45x (hilo Ø 2,7-3,3 mm)	537 33 16-01
	T55x (hilo Ø 2,7-3,3 mm)	537 33 16-01
	F35 (hilo Ø 2,0-3,5 mm)	537 33 16-01
	F55 (hilo Ø 2,7-3,5 mm)	537 33 16-01
Cazoleta de apoyo	Fija	-

Declaración CE de conformidad

(Rige sólo para Europa)

Nosotros, **Husqvarna AB**, SE-561 82 Huskvarna, Suecia, tel. +46-36-146500, declaramos que las desbrozadoras **Husqvarna 533RS, 543RS y 553RS** a partir del número de serie del año 2011 en adelante (el año se indica claramente en la placa de identificación, seguido del número de serie), cumplen con las siguientes disposiciones de la DIRECTIVA DEL CONSEJO:

- **2006/42/CE** «relativa a máquinas» del 17 de mayo de 2006.
- **2004/108/CEE**, "referente a compatibilidad electromagnética", del 15 de diciembre de 2004.
- **2000/14/CE**, "sobre emisiones sonoras en el entorno" del 8 de mayo de 2000. Declaración de conformidad efectuada según el anexo V. Para más información sobre las emisiones sonoras, consulte el capítulo Datos técnicos.

Se han aplicado las siguientes normas: **EN ISO 12100-2:2003, CISPR 12:2005, EN ISO 11806:1997**

SMP, Svensk Maskinprovning AB, Fyrisborgsgatan 3, SE-754 50 Uppsala, Suecia, ha efectuado el examen de tipo voluntario para Husqvarna AB. Los certificados tienen el número: **SEC/11/2317** - 533RS, **SEC/11/2318** - 543RS, **SEC/11/2319** - 553RS

Huskvarna, 30 de junio de 2011

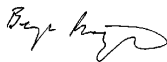

Bengt Frögelius, Jefe de Desarrollo (Presentante autorizado de Husqvarna AB y responsable de la documentación técnica.)

EXPLICAÇÃO DOS SÍMBOLOS

Símbolos

ATENÇÃO! Um roçador de erva, de arbustos ou recortadora de relva, se indevida ou incorrectamente utilizados pode transformar-se num instrumento perigoso, causando sérios ferimentos ou até a morte do utente ou outras pessoas. É de extrema importância que você leia e compreenda o conteúdo destas instruções para o uso.



Leia as instruções para o uso com toda a atenção e compreenda o seu conteúdo antes de fazer uso da máquina.



Use sempre:

- Capacete de protecção no caso de haver risco de objectos em queda
- Protectores acústicos aprovados
- Protecção ocular aprovada



Rotação máxima no veio de saída, rpm



Este produto está conforme as directivas em validade da CE.



Aviso para objectos lançados e ricochete.



O operador da máquina deve verificar que não se encontre qualquer pessoa ou animal menos de 15 metros, durante o trabalho.



As máquinas equipadas com lâminas de serra ou lâminas para a relva podem ser projectadas violentamente para o lado quando a lâmina entra em contacto com um objecto fixo. Isto chama-se arremesso da lâmina. A lâmina pode amputar um braço ou uma perna. Mantenha sempre pessoas e animais a uma distância de pelo menos 15 metros da máquina.



Use sempre luvas de protecção aprovadas.



Use botas estáveis e antideslizantes.



Emissões sonoras para o meio ambiente conforme directiva da Comunidade Europeia. A emissão da máquina é indicada no capítulo Especificações técnicas e no autocolante.



Mantenha todas as partes do seu corpo afastadas das superfícies quentes.



Os restantes símbolos e autocolantes existentes na máquina dizem respeito a exigências específicas para homologação em alguns países.

Controlo e/ou manutenção devem ser efectuados com o motor desligado, com o contacto de paragem na posição STOP.

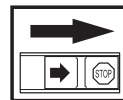

Use sempre luvas de protecção aprovadas.

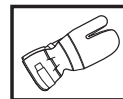

Limpeza periódica obrigatória.

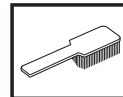

Inspeção ocular.



Deve ser utilizada uma protecção ocular aprovada



ÍNDICE

Índice

EXPLICAÇÃO DOS SÍMBOLOS

Símbolos 271

ÍNDICE

Índice 272

Antes de arrancar, observe o seguinte: 272

INTRODUÇÃO

Prezado cliente! 273

COMO SE CHAMA?

As peças do roçador 274

INSTRUÇÕES GERAIS DE SEGURANÇA

Importante 275

Equipamento de protecção pessoal 275

Equipamento de segurança da máquina 276

Equipamento de corte 279

MONTAGEM

Montagem da direcção e do punho do acelerador 282

Montagem da lâmina e cabeçote de recorte 282

Montagem da protecção para transporte 285

Ajuste do suporte e do roçador 285

MANEJO DE COMBUSTÍVEL

Segurança no manejo de combustível 286

Combustível 286

Abastecimento 287

ARRANQUE E PARAGEM

Controlo antes de arrancar 288

Arranque e paragem 288

TÉCNICA DE TRABALHO

Instruções gerais de trabalho 291

MANUTENÇÃO

Carburador 296

Filtro de ar 296

Filtro de combustível 297

Engrenagem angular 297

Vela de ignição 297

Esquema de manutenção 298

ESPECIFICAÇÕES TÉCNICAS

Especificações técnicas 299

Certificado CE de conformidade 301

Antes de arrancar, observe o seguinte:

Leia as instruções para o uso com toda a atenção.



ATENÇÃO! A exposição prolongada a ruídos pode provocar danos auditivos permanentes. Por isso, use sempre protectores acústicos aprovados.



ATENÇÃO! Sob nenhuma circunstância é permitido modificar a configuração original da máquina sem a autorização expressa do fabricante. Devem usar-se sempre acessórios originais. Modificações e/ou acessórios não autorizados podem acarretar em sérias lesões ou perigo de vida para o utilizador ou outros.



ATENÇÃO! Um roçador de erva, de arbustos ou recortadora de relva, se indevida ou incorrectamente utilizados pode transformar-se num instrumento perigoso, causando sérios ferimentos ou até a morte do utente ou outras pessoas. É de extrema importância que você leia e compreenda o conteúdo destas instruções para o uso.

INTRODUÇÃO

Prezado cliente!

Parabéns pela sua preferência na compra de um produto Husqvarna! A história da Husqvarna recua no tempo até 1689, quando o rei Karl XI mandou construir uma fábrica na margem da ribeira Huskvarna para fabricar mosquetes. A localização junto à ribeira Huskvarna era lógica, dado que as águas da ribeira eram usadas para gerar energia e desta forma se tinha acesso a uma hidrogeradora de energia. Durante os mais de 300 anos de existência da fábrica Husqvarna foram fabricados inúmeros produtos, desde os antigos fogões a lenha às modernas máquinas de cozinha, máquinas de coser, bicicletas, motocicletas, etc. Em 1956 foi lançada a primeira máquina de cortar relva motorizada que em 1959 foi seguida da motosserra, e é neste sector que a Husqvarna actualmente actua.

A Husqvarna é actualmente um dos maiores fabricantes mundiais de produtos florestais e para jardinagem, com a qualidade e o desempenho como prioridade máxima. A ideia comercial é projectar, fabricar e comercializar produtos motorizados para uso florestal e de jardinagem, bem como para a indústria da construção e a indústria fabril. A meta da Husqvarna é também ser ponta de lança no que diz respeito a ergonomia, facilidade de utilização, segurança e consciência ambiental, razão pela qual foram criados vários aperfeiçoamentos para melhorar os produtos nessas áreas.

Estamos convencidos de que será com satisfação que apreciará a qualidade e desempenho dos nossos produtos durante muito tempo no futuro. A compra de qualquer dos nossos produtos dá-lhe acesso a ajuda profissional com reparações e assistência técnica, na eventualidade de, apesar de tudo, acontecer qualquer coisa. No caso do local de compra da máquina não ter sido nenhum dos nossos revendedores autorizados, pergunte-lhes aonde fica a oficina especializada mais próxima.

Esperamos que ficará satisfeito com a sua nova máquina e que ela o acompanhará durante muito tempo. Lembre-se de que estas instruções de utilização são um documento valioso. Seguindo o seu conteúdo (utilização, assistência técnica, manutenção, etc) aumentará consideravelmente a vida útil da máquina bem como o preço de venda em segunda mão da mesma. Se vender a sua máquina, entregue as instruções de utilização ao novo proprietário.

Muito obrigado por usar um produto Husqvarna!

Husqvarna AB efectua o desenvolvimento contínuo dos seus produtos, reservando-se o direito de introduzir modificações referentes, entre outros, ao aspecto e forma dos mesmos sem aviso prévio.

COMO SE CHAMA?

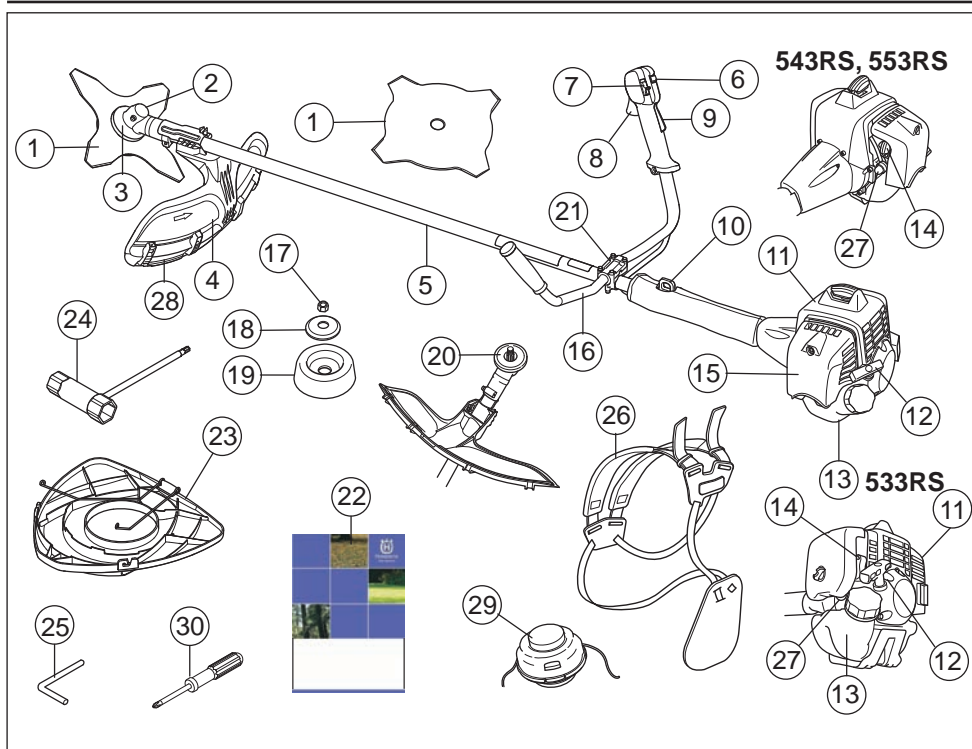

As peças do roçador

- | | |
|--|--------------------------------|
| 1 Lâmina | 16 Direcção |
| 2 Enchimento de massa lubrificante, engrenagem angular | 17 Porca de freio |
| 3 Engrenagem angular | 18 Flange de apoio |
| 4 Protecção do equipamento de corte | 19 Copo de apoio |
| 5 Tubo | 20 Accionador |
| 6 Botão de aceleração de arranque | 21 Grampo da barra de direcção |
| 7 Contacto de paragem | 22 Instruções para o uso |
| 8 Acelerador | 23 Protecção para transporte |
| 9 Bloqueio do acelerador | 24 Chave da porca da lâmina |
| 10 Olhal de suspensão | 25 Pino de freio |
| 11 Cobertura do cilindro | 26 Correia de suporte |
| 12 Pega do arranque | 27 Bomba de combustível |
| 13 Depósito de combustível | 28 Extensão de protecção |
| 14 Arranque a frio | 29 Cabeçote de recorte |
| 15 Cobertura do filtro de ar | 30 Chave de parafusos |

INSTRUÇÕES GERAIS DE SEGURANÇA

Importante

IMPORTANTE!

A máquina é construída somente para recortar relva. Os únicos acessórios em que pode usar o motor como propulsor são os equipamentos de corte recomendados no capítulo Especificações técnicas.

Nunca use a máquina se estiver cansado, se bebeu álcool ou se toma remédios que podem influir na sua visão, discernimento ou controlo sobre o corpo.

Use equipamento de protecção pessoal. Ver as instruções na secção "Equipamento de protecção pessoal".

Nunca use uma máquina que foi modificada a ponto de não mais corresponder à construção original.

Nunca use uma máquina defeituosa. Siga as instruções de manutenção, controlo e assistência técnica destas instruções para o uso. Alguns serviços de manutenção e de assistência técnica deverão ser executados por especialistas qualificados. Ver as instruções na secção Manutenção.

Todas as coberturas, protecções e punhos têm que estar montados antes de se pôr a máquina a funcionar. Verifique se a cobertura e o cabo vela de ignição estão em bom estado para evitar o risco de choque eléctrico.

O utente da máquina deve verificar se não se encontra qualquer pessoa ou animal num raio de 15 metros. Sempre que trabalhem vários utentes ao mesmo tempo e no mesmo local, a distância de segurança deve ser, no mínimo, o dobro do comprimento da árvore mas nunca menos de 15 metros.



ATENÇÃO! Esta máquina produz um campo electromagnético durante o funcionamento. Em determinadas circunstâncias, este campo pode interferir com o funcionamento de implantes médicos activos ou passivos. Para reduzir o risco de lesões graves ou mortais, recomendamos que portadores de dispositivos implantados consultem o seu médico e o fabricante do implante antes de utilizar a máquina.



ATENÇÃO! A utilização dum motor em ambiente fechado ou mal ventilado pode causar a morte por asfixia ou envenenamento por gás carbónico.

Equipamento de protecção pessoal

IMPORTANTE!

Um roçador de erva, de arbustos ou recortadora de relva, se indevida ou incorrectamente utilizados pode transformar-se num instrumento perigoso, causando sérios ferimentos ou até a morte do utente ou outras pessoas. É de extrema importância que você leia e compreenda o conteúdo destas instruções para o uso.

Em quaisquer circunstâncias de utilização da máquina deve ser utilizado equipamento de protecção pessoal aprovado. O equipamento de protecção pessoal não elimina o risco de lesão mas reduz os seus efeitos em caso de acidente. Consulte o seu concessionário na escolha do equipamento.



ATENÇÃO! Esteja sempre atento a sinais de alarme ou avisos de viva voz quando usar protectores acústicos. Retire os protectores acústicos logo que o motor tenha parado.

CAPACETE

Capacete de protecção no caso de haver risco de objectos em queda



PROTECTORES ACÚSTICOS

Devem-se usar protectores acústicos com suficiente insonorização.



PROTECÇÃO OCULAR

Deve sempre usar-se protecção ocular aprovada. Mesmo que se use viseira, devem usar-se óculos de protecção aprovados. Consideram-se óculos de protecção aprovados, os que estejam conformes com a norma ANSI Z87.1 nos EUA ou EN 166 nos países da UE.



LUVAS

Deve-se usar luvas quando necessário, p. ex., na montagem do equipamento de corte.



INSTRUÇÕES GERAIS DE SEGURANÇA

BOTAS

Use botas com biqueiras de aço e solas antidescizantes.



VESTUÁRIO

Use roupas de material resistente e evite vestimentas demasiado largas que se possam prender facilmente em galhos e arbustos. Use sempre calças compridas grossas. Não use jóias, shorts ou outras calças curtas e não ande de sandálias ou descalço. O cabelo não deve passar abaixo dos ombros.

PRIMEIROS SOCORROS

Os primeiros socorros devem sempre estar à mão.



Equipamento de segurança da máquina

Nesta secção esclarecem-se quais são as peças de segurança da máquina, que função desempenham e ainda como efectuar o controlo e a manutenção para se certificar da sua operacionalidade. Ver capítulo Como se chama?, para localizar onde estas peças se encontram na sua máquina.

A duração da máquina pode ser afectada e o perigo de acidentes pode aumentar se a manutenção da máquina não for correcta e se as revisões e reparações não forem executadas de forma profissional. Se necessitar de mais esclarecimentos, entre em contacto com uma oficina autorizada.

IMPORTANTE! Toda a assistência e reparação da máquina requer formação especializada. Especialmente no que se refere ao equipamento de segurança. Se a máquina não satisfizer algum dos controlos abaixo mencionados, procure a sua oficina autorizada. A compra de qualquer dos nossos produtos garante-lhe a obtenção de reparação e assistência profissionais. Se o local da compra da máquina não for um dos nossos concessionários com assistência técnica, consulte a oficina autorizada mais próxima.



ATENÇÃO! Nunca use uma máquina com equipamento de segurança defeituoso. O equipamento de segurança da máquina deverá ser controlado e a sua manutenção feita conforme se descreve nesta secção. Se a sua máquina não satisfizer a algum desses controlos, deverá ser enviada a uma oficina autorizada para reparação.

Bloqueio do acelerador

O bloqueio do acelerador é construído para evitar a activação involuntária do acelerador. Quando se comprime o bloqueio (A) no punho (= quando se agarra no punho), liberta-se o acelerador (B). Quando se solta o punho, tanto o acelerador como o bloqueio retornam às suas posições originais. Isso ocorre por meio de dois sistemas de molas de retorno, independentes entre si. Esta posição significa que o acelerador automaticamente é levado para a marcha em vazio.

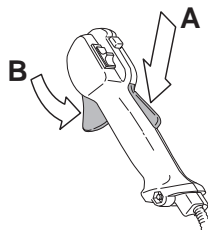

Verifique se o acelerador está fixo na posição marcha em vazio quando o bloqueio de acelerador estiver na sua posição original.

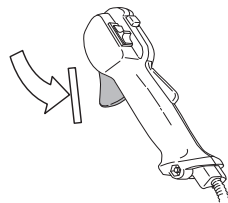

Comprima o bloqueio do acelerador e verifique se este retorna à sua posição original quando libertado.

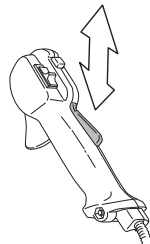

INSTRUÇÕES GERAIS DE SEGURANÇA

Verifique se o acelerador e o bloqueio do acelerador funcionam com facilidade e se os seus respectivos sistemas de mola de retorno funcionam.

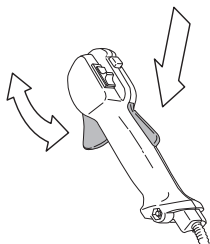

Veja instruções na secção Arranque. Arranque com a máquina e acelere a fundo. Solte o acelerador e verifique se o equipamento de corte pára e permanece imóvel. Se o equipamento de corte girar com o acelerador na marcha em vazio, controle o ajuste da marcha em vazio do carburador. Ver instruções no capítulo Manutenção.

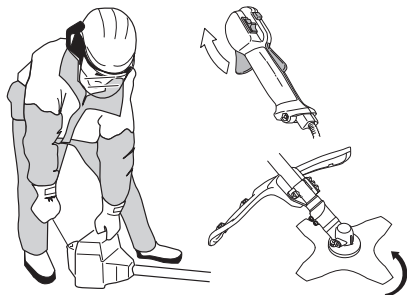

Contacto de paragem

O contacto de paragem é usado para desligar o motor.

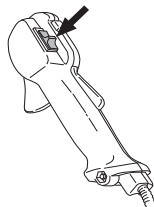

Arranque o motor e verifique se este se desliga quando o contacto de paragem é levado à posição de paragem.

Protecção do equipamento de corte



Esta protecção destina-se a evitar que objectos soltos sejam lançados contra o utente. A protecção evita

também que o utente entre em contacto com o equipamento de corte.

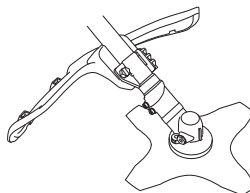

Verifique se a protecção está em bom estado e sem rachaduras. Troque a protecção se esta foi sujeita a golpes ou se tem rachaduras.

Use sempre a protecção recomendada para o equipamento de corte específico. Veja o capítulo Especificações técnicas



ATENÇÃO! Não pode ser utilizado, seja a que título for, equipamento de corte sem que esteja montada uma protecção aprovada. Veja no capítulo Especificações técnicas. Caso seja montada uma protecção errada ou defeituosa, isto pode causar sérios danos pessoais.

Sistema anti-vibração



A máquina está equipada com um sistema de amortecimento de vibrações, construído de forma a propiciar uma utilização tão confortável e isenta de vibrações quanto possível.

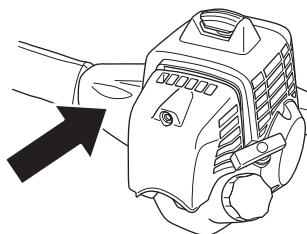

O uso de corda mal enrolada ou de equipamento de corte sem gume ou incorrecto (de tipo errado ou mal afiado, veja secção Limagem da lâmina) aumenta o nível de vibrações.

O sistema de amortecimento de vibrações da máquina reduz a transmissão das vibrações entre a parte do motor/equipamento de corte e a parte dos punhos.

Verifique se os elementos anti-vibração estão inteiros e bem fixos. Contacte o seu fornecedor Husqvarna para substituir o sistema anti-vibração.

INSTRUÇÕES GERAIS DE SEGURANÇA



ATENÇÃO! A exposição excessiva a vibrações pode levar a lesões arteriais ou nervosas em pessoas que tenham distúrbios do aparelho circulatório. Procure um médico se constatar sintomas corporais que se possam relacionar com exposição excessiva a vibrações. Exemplos desses sintomas são entorpecimento, ausência de tacto, comichões, "pontadas", dor, ausência ou redução da força normal, mudanças na cor da pele ou na sua superfície. Esses sintomas surgem normalmente nos dedos, mãos ou pulsos. O risco dessas lesões pode aumentar a baixas temperaturas.

Desengate de emergência

Na parte da frente e como medida de segurança há um desengate de emergência de fácil acesso em caso do motor se incendiar ou outra situação que requeira desvincular-se da máquina e correia de suporte. Veja a secção Ajuste do suporte de correia e do roçador.

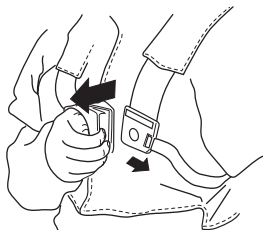

Verifique se as correias do suporte estão correctamente posicionadas. Quando o suporte e a máquina estão ajustados, verifique se o desengate de emergência do suporte funciona.

Silenciador



O silenciador é construído para propiciar o mais baixo nível de ruído possível bem como desviar os gases de escape do utilizador.

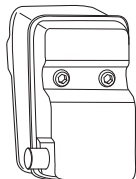

Nunca use uma máquina com silenciador defeituoso.

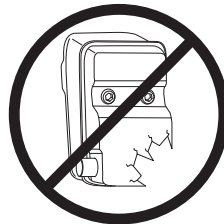

Verifique regularmente se o silenciador está fixo à máquina.

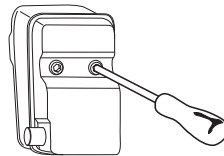

ATENÇÃO! O interior do silenciador contém produtos químicos potencialmente cancerígenos. Evite o contacto directo com esses produtos se tiver um silenciador danificado.



ATENÇÃO! Tenha em mente o seguinte: Os gases de escape do motor são quentes e podem conter faíscas causadoras de incêndios. Portanto, nunca arranque com a máquina em interiores ou nas proximidades de material inflamável!

Porca de freio



Na fixação de alguns tipos de equipamento de corte são usadas porcas de freio.

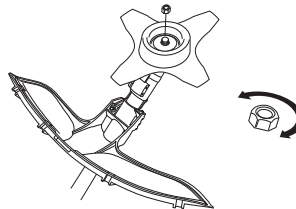

Ao montar, aperte a porca no sentido oposto ao sentido de rotação do equipamento de corte. Para desmontar, desaperte a porca no sentido da rotação do equipamento

INSTRUÇÕES GERAIS DE SEGURANÇA

de corte. (NOTA! A porca tem rosca à esquerda.) Aperte a porca com a chave de aperto da porca do disco.

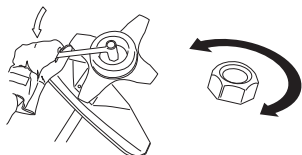

O fixador de nylon da porca de freio não deverá estar gasto a ponto de se poder apertar com os dedos. O aperto deverá manter um mínimo de 1,5 Nm. A porca deve ser substituída depois de ser apertada cerca de 10 vezes.

Equipamento de corte

Esta secção mostra como você, através de uma correcta manutenção e uso do equipamento de corte correcto, poderá:

- Reduzir as tendências da máquina a retrocesso.
- Conseguir máxima capacidade de corte.
- Aumentar a vida útil do equipamento de corte.

IMPORTANTE!

Use somente o equipamento de corte junto com a protecção recomendada! Veja o capítulo Especificações técnicas.

Veja nas instruções do equipamento de corte como carregar correctamente a corda e como escolher o diâmetro de corda certo.

Mantenha os dentes de corte da lâmina sempre bem e correctamente afiados! Siga as nossas recomendações. Veja também as instruções na embalagem da lâmina.

Mantenha a travagem correcta! Siga as nossas instruções e use o calibrador de lima recomendado.



ATENÇÃO! Pare sempre o motor antes de trabalhar no equipamento de corte. Este continua a girar mesmo depois de se soltar o acelerador. Verifique se o equipamento de corte parou completamente e retire o cabo da vela de ignição antes de começar o trabalho nesse equipamento.



ATENÇÃO! Um equipamento de corte incorrecto ou uma lâmina erradamente limada aumentam o risco de acidentes.

Equipamento de corte

A lâmina de serra destina-se ao uso em achas de madeira ou semelhantes.

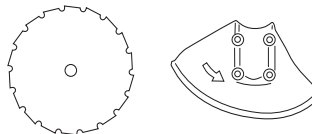

As lâminas e facas para erva destinam-se a roçar erva espessa.

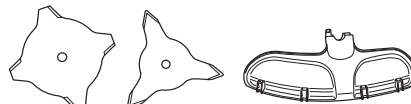

O cabeçote de recorte destina-se ao corte de relva.

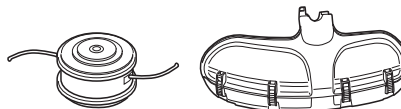

Regras básicas



Use somente o equipamento de corte junto com a protecção recomendada! Veja o capítulo Especificações técnicas.



Mantenha os dentes de corte da lâmina correctamente afiados! Siga as nossas instruções e use o calibrador de lima recomendado. Uma lâmina mal afiada ou danificada aumenta os riscos de acidentes.

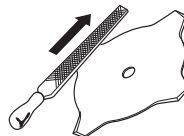

Mantenha o correcto travamento dos dentes da serra! Siga as nossas instruções e use a ferramenta de travamento recomendada. Uma lâmina de serra com o denteado incorrectamente travado aumenta o risco de bloqueio e arremesso, bem como de danos na lâmina da serra.

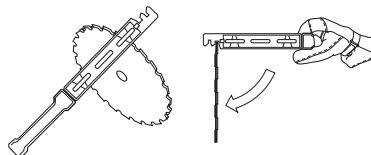

INSTRUÇÕES GERAIS DE SEGURANÇA

Verifique se o equipamento de corte está danificado ou com rachaduras. Um equipamento de corte danificado deve sempre ser substituído.

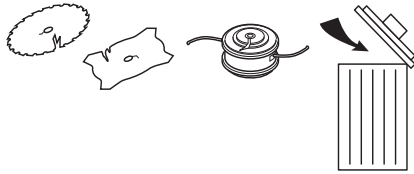

Limagem da faca e da lâmina para erva



- Veja as instruções na embalagem do equipamento de corte para limagem correcta. A lâmina e a faca limam-se com uma lima plana de grau simples.
- Lime todos os gumes igualmente para conservar o equilíbrio.

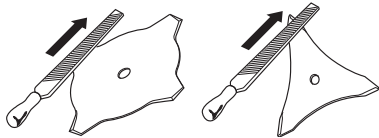

ATENÇÃO! Deite sempre fora lâminas encurvadas, empenadas, rachadas, partidas ou por qualquer outro modo danificadas. Nunca tente desempenar uma lâmina para a reutilizar. Use somente lâminas originais do tipo especificado.

Limagem da lâmina de serra



- Veja as instruções na embalagem do equipamento de corte para limagem correcta.

Uma lâmina correctamente limada é uma condição para um trabalho eficiente e para evitar desgaste desnecessário na lâmina e no roçador.



- Procure um bom apoio para a lâmina ao limá-la. Use lima redonda de 5,5 mm juntamente com o suporte de lima.

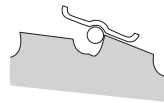

- Ângulo de limagem de 15°. Os dentes são afiados alternadamente à direita e à esquerda. Se a lâmina estiver muito usada, pode excepcionalmente ser necessário ajustar o canto superior dos dentes com uma lima plana. Isso deve ser feito antes de limar com a lima redonda. A limagem do canto superior deve ser igual em todos os dentes.

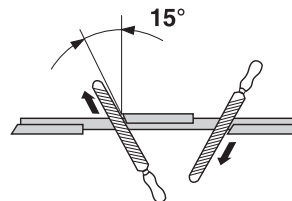

- Ajuste a travagem. Esta deverá ser de 1 mm.

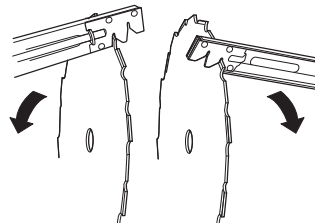

INSTRUÇÕES GERAIS DE SEGURANÇA

Cabeçote de recorte

IMPORTANTE!

Certifique-se sempre de que a corda de corte seja enrolada firme e uniformemente no tambor, para evitar a ocorrência de vibrações prejudiciais à saúde na máquina.

- Use somente os cabeçotes e cordas de corte recomendados. Foram testados pelo fabricante para se adequarem a um determinado tamanho de motor. Isto é de especial importância quando se usar um cabeçote de recorte totalmente automático. Use somente o equipamento de corte recomendado. Ver Especificações técnicas.



- De modo geral, uma máquina pequena requer cabeçotes de recorte pequenos e vice-versa. Isto pelo facto de que, ao cortar com a corda, o motor tem de lançar a corda radialmente a partir do cabeçote de recorte e ainda vencer a resistência da relva a cortar.
- O comprimento da corda também é importante. Uma corda mais comprida requer maior potência do motor do que uma corda curta de igual diâmetro.
- Certifique-se de que a faca que se encontra na protecção de recorte esteja intacta. Ela é usada para cortar a corda ao comprimento certo.
- Para obter maior vida útil para a corda, esta pode ser posta de molho na água por uns dois dias. A corda torna-se então mais rija e dura mais.

MONTAGEM

Montagem da direcção e do punho do acelerador



- Monte a barra de direcção no grampo respectivo, sobre o eixo, utilizando quatro parafusos.

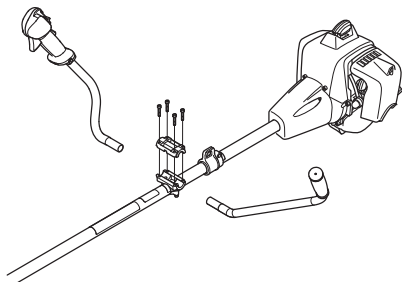

- Instale a caixa de protecção como se mostra na figura.

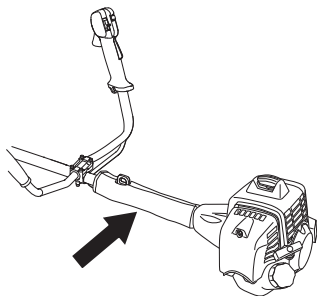

Montagem da lâmina e cabeçote de recorte



ATENÇÃO!

Ao montar o equipamento de corte, é de extrema importância que o accionador/flange de apoio se ajuste correctamente ao furo central do equipamento de corte. Se o equipamento de corte não estiver montado correctamente, poderá originar danos pessoais graves, com perigo de morte.

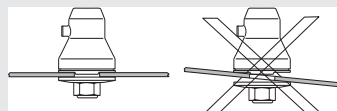

ATENÇÃO! Não pode ser utilizado, seja a que título for, equipamento de corte sem que esteja montada uma protecção aprovada. Veja no capítulo Especificações técnicas. Caso seja montada uma protecção errada ou defeituosa, isto pode causar sérios danos pessoais.

IMPORTANTE! Para trabalhar com a lâmina de serra ou relva, a máquina deve estar equipada com a direcção, protecção da lâmina e suporte correctos e adequados.

Montagem da guarda



(543, 553)

NOTA! Ao usar cabeça aparadora/facas de plástico e protecção combinada, a guarda deve sempre estar montada. Ao usar disco para a relva e protecção combinada, a guarda deve ser desmontada.

A protecção da lâmina/protecção combinada (A) engancha no suporte do tubo e é fixada com um parafuso.

Enfie a guia da guarda no sulco da protecção combinada. Encaixe depois a guarda na protecção e fixe-a com os quatro fechos rápidos.

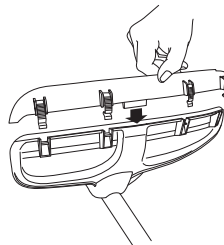

MONTAGEM

A extensão da guarda é fácil de remover com uma chave de fendas (ver figura).

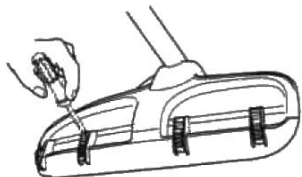

Montagem da protecção de lâmina, lâmina de relva e faca de relva



- A protecção da lâmina/protecção combinada (A) engancha no suporte do tubo e é fixada com um parafuso (L). Use a protecção de lâmina recomendada. Ver o capítulo Especificações técnicas. NOTA! Verifique se a guarda está desmontada.

(533)

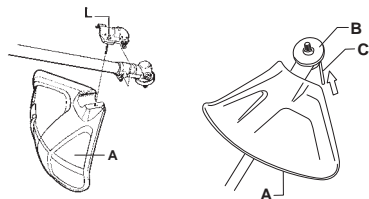

(543, 553)

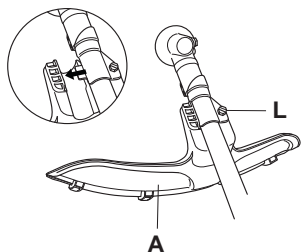

- Monte o accionador (B) na ponta do eixo de saída.
- Gire o eixo da lâmina até que um dos orifícios do accionador coincida com o orifício correspondente na caixa de engrenagens.
- Introduza o pino de freio (C) no orifício para frear o eixo.
- Coloque a lâmina (D), copo de apoio (E) e flange de apoio (F) no eixo de saída.
- Monte a porca (G). A porca é apertada ao binário de 35-50 Nm (3,5-5 kgm). Use a chave de caixa do jogo de ferramentas. Mantenha o cabo da chave o mais próximo possível da protecção da lâmina. A porca

aperta-se quando a chave é girada contra o sentido de rotação (CUIDADO! rosca à esquerda).

(533)

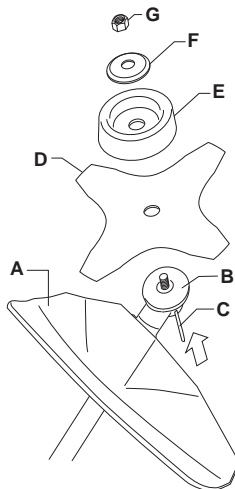

(543, 553)

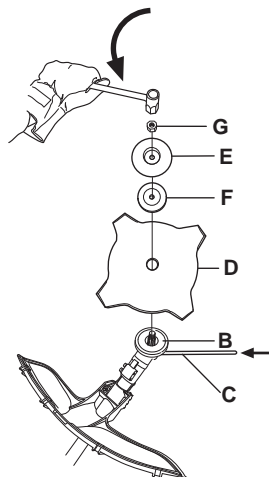

MONTAGEM

Montagem da protecção de recorte e do cabeçote de recorte



- Colocar a protecção de recorte (A) para trabalho com a cabeça de recorte. **NOTA!** Verifique se a guarda está montada.

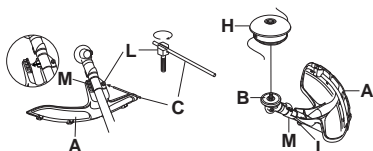

- A protecção de recorte/protecção combinada é engatada no tubo e fixada com um parafuso (L).
- Monte o accionador (B) na ponta do eixo de saída.
- Gire o eixo da lâmina até que um dos orifícios do accionador coincida com o orifício correspondente na caixa de engrenagens.
- Introduza o pino de freio (C) no orifício para frear o eixo.
- Enrosque o cabeçote de recorte/lâminas de plástico (H) no sentido anti-horário.

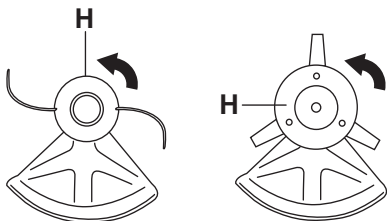

- A desmontagem é feita pela ordem inversa.

Montagem da protecção de lâmina e da lâmina de serra

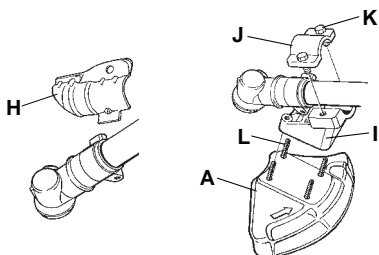

- Desmonte a fixação (H). Monte o adaptador (I) e a capa (J) com os dois parafusos (K) como se mostra na figura. A protecção da lâmina (A) é montada com 4 parafusos (L) no adaptador, como se vê na figura.

NOTA! Use a protecção de lâmina recomendada. Ver o capítulo Especificações técnicas.

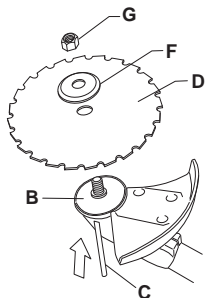

- Monte o accionador (B) na ponta do eixo de saída.
- Gire o eixo da lâmina até que um dos orifícios do accionador coincida com o orifício correspondente na caixa de engrenagens.
- Introduza o pino de freio (C) no orifício para frear o eixo.
- Coloque a lâmina (D), e o flange de apoio (F) na ponta do eixo.
- Monte a porca (G). Aperte a porca a 35-50 Nm (3,5-5 kgm). Use a chave de caixa do jogo de ferramentas. Segure o cabo da chave o mais próximo possível da protecção de recorte. A porca aperta-se quando a chave é girada contra o sentido de rotação (CUIDADO! rosca à esquerda).

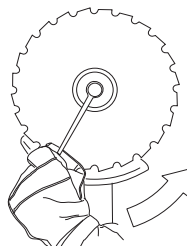

- Ao afrouxar ou apertar a porca da lâmina de serra, há risco de ferimento causado pelos dentes da lâmina. Portanto, assegure-se de que a mão está protegida pela protecção da lâmina ao realizar esse tipo de trabalho. Use sempre uma chave de caixa com cabo suficientemente longo para possibilitar a operação. A seta na figura mostra dentro de qual área a chave de

MONTAGEM

caixa deverá actuar para afrouxar e apertar a porca, respectivamente.

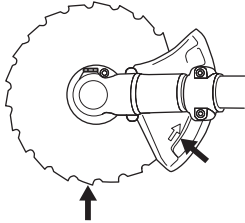

Montagem da protecção para transporte



- Insira a lâmina na protecção para transporte (A).
- Encaixe os dois fechos (B) nas ranhuras (C), para fixar a protecção de transporte.

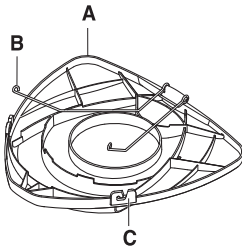

Ajuste do suporte e do roçador



ATENÇÃO! Ao trabalhar com o roçador este deve estar sempre enganchado ao suporte. Caso contrário, você não consegue manobrar o roçador com segurança o que pode acarretar lesões a si próprio ou outras pessoas. Nunca use um suporte com desengate de emergência defeituoso.

Desengate de emergência

Na parte da frente existe um desengate de emergência de fácil acesso. Utilize-o se o motor se incendiar ou em

outra situação de emergência, quanto for necessário livrar-se rapidamente do suporte e da máquina.

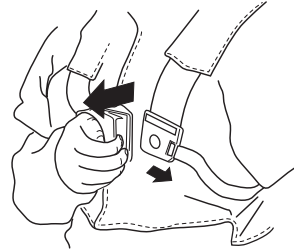

Carga igualmente distribuída sobre os ombros

Um suporte e uma máquina bem ajustados facilitam o trabalho consideravelmente. Ajuste o suporte para a melhor posição de trabalho. Aperte as correias laterais de modo que o peso fique distribuído igualmente por ambos os ombros.



Altura correcta

Ajuste a correia do ombro de tal maneira que o equipamento de corte fique paralelo com o piso.



Equilíbrio correcto

Deixe o equipamento de corte apoiar levemente no piso. Desloque o olhal de suspensão para conseguir o ponto de equilíbrio certo do roçador.



MANEJO DE COMBUSTÍVEL

Segurança no manejo de combustível

Nunca arranque com a máquina:

- 1 Se derramou combustível sobre a máquina. Remova todo o líquido derramado e deixe que os restos de gasolina se evaporem.
- 2 Se derramou combustível sobre si próprio ou na sua roupa, troque de roupa. Lave as partes do corpo que estiveram em contacto com o combustível. Lave com água e sabonete.
- 3 Se a máquina tiver fuga de combustível. Controle regularmente se há fugas na tampa do depósito e nos tubos de combustível.

Transporte e armazenagem

- Guarde e transporte a máquina e o combustível de modo tal que não haja o risco de possíveis fugas e vapores entrarem em contacto com fontes de faíscas ou chama aberta, tais como máquinas e motores eléctricos, contactos/interruptores eléctricos ou mesmo caldeiras.
- Ao armazenar e transportar combustível, utilize recipiente especialmente destinado e aprovado para esse fim.
- Em armazenagem por tempo prolongado, o depósito de combustível da máquina deve ser esvaziado. Consulte o posto de abastecimento mais próximo sobre como proceder com o combustível excedente.
- Certifique-se de que a máquina foi cuidadosamente limpa e submetida a uma revisão completa antes de ser armazenada por tempo prolongado.
- A protecção para transporte do equipamento de corte deve sempre estar montada, durante o transporte ou armazenagem da máquina.
- Trave a máquina durante o transporte.
- Para impedir o arranque accidental do motor, a protecção da vela deve sempre ser retirada quando a máquina for armazenada por tempo prolongado, quando a máquina não estiver sob vigilância e durante todos os serviços de manutenção.



ATENÇÃO! Tenha cuidado ao manusear combustível. Pense nos riscos de incêndio, explosão e inalação.

Combustível

NOTA! A máquina está equipada com um motor de dois tempos e deve sempre funcionar com uma mistura de gasolina e óleo para motores de dois tempos. Para assegurar a mistura correcta é importante medir cuidadosamente a quantidade de óleo a ser misturada. No caso de pequenas quantidades de combustível a misturar, até pequenos erros na quantidade de óleo influem fortemente na proporção da mistura.



ATENÇÃO! O combustível e os vapores do combustível são muito inflamáveis e podem causar graves lesões em caso de inalação ou contacto com a pele. Seja portanto cauteloso ao manusear combustível e providencie de modo a haver boa ventilação durante o manuseamento de combustível.

Gasolina



NOTA! Use sempre mistura de óleo com gasolina de qualidade com um mínimo de 90 octanas (RON). Se a sua máquina estiver equipada com catalisador (ver capítulo Especificações técnicas), deverá usar sempre gasolina sem chumbo misturada com óleo. A gasolina com chumbo destrói o catalisador.

Sempre que esteja disponível gasolina ecológica, a chamada gasolina alquílica, esta deve ser utilizada.



- O índice de octano mínimo recomendado é 90 (RON). No caso do motor funcionar com gasolina com um índice de octano inferior a 90, o motor pode começar a "grilar". Isso pode causar um aumento de temperatura no motor que pode causar graves avarias no mesmo.
- Ao trabalhar continuamente em rotação alta, recomenda-se um índice de octano mais elevado.

Óleo de dois tempos

- Para obter o melhor resultado e rendimento, use óleo para motores a dois tempos HUSQVARNA, produzido especialmente para os nossos motores a dois tempos arrefecidos a ar.
- Não use nunca óleo para motores fora de borda a dois tempos e arrefecidos a água, também chamado 'óleo para foras de borda' (designado TCW).
- Nunca use óleo para motores a quatro tempos.
- Um óleo de baixa qualidade ou uma mistura de óleo/combustível demasiado rica podem aventurar o funcionamento do catalisador e reduzir-lhe a vida útil.
- Proporção de mistura

1:50 (2%) com óleo para motores a dois tempos HUSQVARNA.

1:33 (3%) com outros óleos para motores de dois tempos arrefecidos a ar, com homologação JASO FB/ISO EGB.

MANEJO DE COMBUSTÍVEL

Gasolina, litros	Óleo de dois tempos, litros	
	2% (1:50)	3% (1:33)
5	0,10	0,15
10	0,20	0,30
15	0,30	0,45
20	0,40	0,60

Mistura

- Misture sempre gasolina e óleo num recipiente limpo e aprovado para gasolina.
- Comece sempre por juntar metade da gasolina a ser misturada. Junte depois todo o óleo. Agite bem a mistura. Por fim, junte o restante da gasolina.
- Agite a mistura cuidadosamente antes de a despejar no depósito de combustível da máquina.

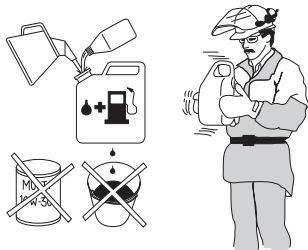

- Não misture combustível além do necessário para se consumir durante um mês, no máximo.
- Se a máquina não for usada por um longo período, esvazie o depósito de combustível e limpe-o.

Abastecimento



ATENÇÃO! As medidas de precaução abaixo diminuem os riscos de incêndio:

Não fume nem ponha nenhum objecto quente nas proximidade do combustível.

Nunca abasteça com o motor em funcionamento.

Pare o motor e deixe arrefecer alguns minutos antes de abastecer.

Abra a tampa do depósito devagar, ao abastecer, para dar saída lenta aos gases se houver um excesso de pressão.

Aperte bem a tampa do depósito após abastecer.

Afaste sempre a máquina do local e da fonte de abastecimento, antes de arrancar.

- Use reservatórios de combustível com protecção contra enchimento excessivo.
- Seque bem à volta da tampa do depósito. Sujidades no depósito causam problemas de funcionamento.
- Certifique-se de que o combustível está bem misturado, agitando o recipiente antes de encher o depósito.

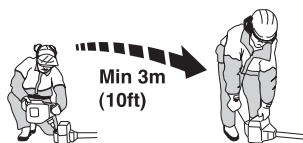

ARRANQUE E PARAGEM

Controlo antes de arrancar



- Verifique na lâmina se não há rachaduras na base dos dentes ou no furo central. O motivo mais comum de formação de rachaduras são cantos afiados na base dos dentes, criados por limagem ou por ter a lâmina sido usado com dentes cegos. Deite fora a lâmina se descobrir rachaduras.

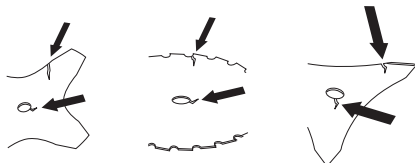

- Verifique o flange de apoio para que não haja nenhuma rachadura, devido a fadiga ou aperto excessivo. Deite fora o flange de apoio caso tenha rachaduras.

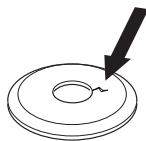

- Certifique-se de que a porca de freio não perca a sua força. O seu binário de bloqueio deve ser no mínimo de 1,5 Nm. O seu binário de aperto deve ser de 35-50 Nm.



- Verifique a protecção da lâmina quanto a danos e rachaduras. Substitua a protecção da lâmina se esta tiver sido sujeita a golpes ou apresentar rachaduras.

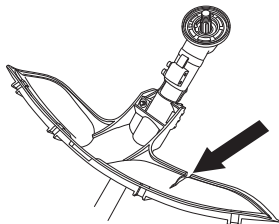

- Verifique o cabeçote de recorte e a protecção de recorte quanto a danos e rachaduras. Substitua o cabeçote de recorte ou a protecção de recorte se

tiverem sido sujeitos a golpes ou apresentarem rachaduras.

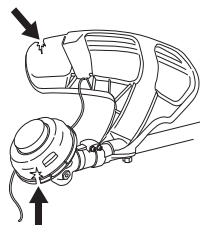

- Nunca use a máquina sem protecção ou com protecção danificada.
- Todas as coberturas devem estar devidamente montadas e intactas antes do arranque da máquina.

Arranque e paragem



ATENÇÃO! A cobertura da embraiagem, completa com o tubo, tem que estar montada antes da máquina arrancar, para que não possa soltar-se e causar lesões pessoais.

Afaste sempre a máquina do local e da fonte de abastecimento, antes de arrancar. Coloque a máquina numa base sólida. Assegure-se de que o equipamento de corte não possa tocar em nenhum objecto.

Não permita a presença de pessoas estranhas na área de trabalho, sob risco de danos pessoais sérios. A distância de segurança é de 15 metros.

Arranque



Ignição: Leve o contacto de paragem à posição de arranque.

Estrangulador: Ponha o comando na posição de estrangular.

ARRANQUE E PARAGEM

(533)

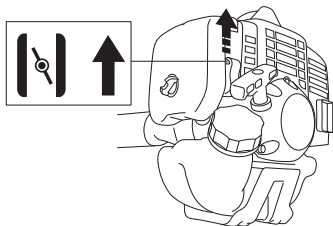

(543, 553)

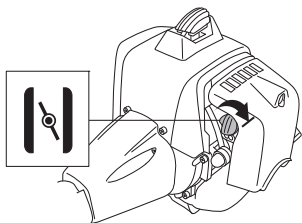

Bomba de combustível: Premir a bolha de borracha da bomba de combustível repetidas vezes, até que o combustível comece a encher a bolha. Não é necessário encher a bolha completamente.

(533)

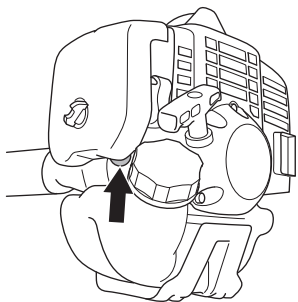

(543, 553)

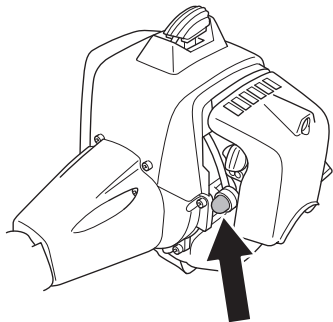

ATENÇÃO! Quando o motor é posto em marcha com o arranque a frio na posição de choke ou aceleração de arranque, o equipamento de corte começa imediatamente a girar.

Pressione o corpo da máquina contra o solo com a mão esquerda (NOTA! Não o faça com o pé!). Agarre depois a pega do arranque com a mão direita e puxe a corda lentamente até sentir resistência (o mecanismo de arranque começa a actuar) e em seguida puxe com movimentos rápidos e fortes. **Nunca enrole a corda de arranque na mão.**

Restabeleça imediatamente o arranque a frio quando houver explosão no motor e faça repetidas tentativas até o motor arrancar. Quando arrancar, acelere rapidamente ao máximo e a mistura de arranque desligar-se-á automaticamente.

NOTA! Não puxe inteiramente a corda de arranque nem solte a pega do arranque se estiver em posição totalmente distendida. Esta prática pode danificar a máquina.



NOTA! Não colocar nenhuma parte do corpo na superfície marcada. Contacto com a mesma pode resultar em queimaduras na pele ou choque eléctrico se a protecção da vela estiver defeituosa. Use sempre luvas. Nunca utilize uma máquina com a protecção da vela defeituosa.

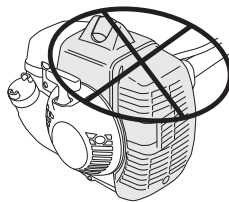

ARRANQUE E PARAGEM

Para alavancas de aceleração com bloqueio da aceleração de arranque:

A mistura de arranque é obtida, premindo primeiro o bloqueio do acelerador e o acelerador e premindo depois o botão de aceleração de arranque (A). Solte depois o bloqueio do acelerador e o acelerador, e finalmente o botão de aceleração de arranque. A função aceleração de arranque está agora activada. Para repor o motor na marcha em vazio, prima o bloqueio do acelerador e o acelerador.

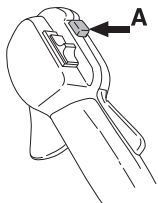

Paragem



O motor pára ao desligar a ignição.

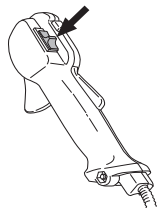

NOTA! O motor pára ao desligar a ignição.

TÉCNICA DE TRABALHO

Instruções gerais de trabalho

IMPORTANTE!

Esta secção aborda regras básicas de segurança para o trabalho com o roçador e a recortadora.

Se você se sentir inseguro sobre o modo de prosseguir com o trabalho, consulte um especialista. Dirija-se ao seu revendedor ou à sua oficina autorizada.

Evite toda a forma de uso para a qual se sinta insuficientemente qualificado.

Antes de usar, você deverá compreender a diferença entre desbravamento florestal, roçadura de relva e recorte de relva.

Regras básicas de segurança



- 1 Observe a vizinhança:
 - Para assegurar-se de que pessoas, animais ou outro factor não possam interferir no seu controlo sobre a máquina.
 - Para evitar que pessoas, animais ou outros possam entrar em contacto com o equipamento de corte ou objectos soltos que possam ser arremessados à distância pelo equipamento de corte.
 - NOTA! Nunca use uma máquina sem que possa pedir ajuda em caso de acidente.
- 2 Inspeccione a área de trabalho. Remova objectos soltos tais como pedras, pedaços de vidro, pregos, arame, cordas, etc., que possam ser arremessados ou enredar-se no equipamento de corte.
- 3 Evite o uso em condições meteorológicas desfavoráveis. Por exemplo, em denso nevoeiro, chuva e vento fortes, frio intenso, etc. Trabalhar com mau tempo é cansativo e pode ocasionar situações perigosas, por exemplo, solo escorregadio, influência na direcção de abate das árvores, etc.
- 4 Certifique-se de que pode andar e estar de pé com segurança. Tenha cuidado com eventuais obstáculos em caso de um deslocamento inesperado (raízes, pedras, galhos, buracos, valas, etc.). Use de extrema precaução ao trabalhar em terreno inclinado.



- 5 Tenha a máxima cautela ao serrar árvores que estejam entesadas. Uma árvore entesada pode, tanto

antes como após a serração, retornar à sua posição normal. Uma postura incorrecta da sua parte ou do corte da serra poderão levar a árvore a atingi-lo a si ou à máquina, fazendo com que perca o controlo. Ambas as situações podem causar sérias lesões pessoais.

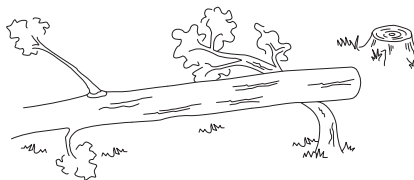

- 6 Mantenha bom equilíbrio e apoio para os pés. Não se debruce. Mantenha o equilíbrio e os pés sempre bem assentes.
- 7 Segure sempre a máquina com as duas mãos. Mantenha a máquina no lado direito do corpo. Mantenha todas as partes do seu corpo afastadas das superfícies quentes. Mantenha todas as partes do seu corpo afastadas do equipamento de corte em rotação.



- 8 Tenha o equipamento de corte abaixo do nível da cintura.
- 9 Ao deslocar-se, desligue o motor. Em deslocamentos mais longos bem como durante transportes, use a protecção para transporte.
- 10 Nunca pouse a máquina com o motor em funcionamento sem que a tenha bem vigiada.

ABC do roçador

- Use sempre o equipamento certo.
- Tenha sempre o equipamento bem ajustado.
- Siga as instruções de segurança.
- Organize bem o trabalho.
- Mantenha sempre aceleração total na lâmina ao começar a serrar.
- Use sempre lâminas bem afiadas.
- Evite serrar em pedras.
- Oriente a direcção de queda (aproveite o vento).

TÉCNICA DE TRABALHO



ATENÇÃO! Nem o utilizador da máquina nem qualquer outra pessoa deverão tentar afastar o material cortado enquanto o motor ou o equipamento de corte estiverem a rodar, dado que isso pode provocar graves ferimentos.

Faça parar o motor e o equipamento de corte antes de remover o material enrolado à volta do eixo da lâmina, caso contrário incorre-se no risco de ferimentos graves. A engrenagem angular pode estar quente durante e algum tempo depois do uso. Risco de queimaduras em caso de contacto directo.



ATENÇÃO! Cuidado com material arremessado. Use sempre protecção aprovada para os olhos. Nunca se incline sobre a protecção do equipamento de corte. Pedras, lixo, etc., podem ser projectados contra os olhos e causar cegueira ou ferimentos graves.

Mantenha estranhos ao trabalho afastados. Crianças, animais, espectadores e ajudantes deverão ficar fora da zona de segurança de 15 metros. Pare a máquina imediatamente se alguém se aproximar. Nunca balance a máquina em sua volta sem verificar se alguém se encontra atrás de si ou na zona de segurança.



ATENÇÃO! Por vezes prendem-se ramos ou galhos e erva entre a protecção e o equipamento de corte. Pare sempre o motor para efectuar a limpeza.

Métodos de trabalho



ATENÇÃO! As máquinas equipadas com lâminas de serra ou lâminas para a relva podem ser projectadas violentamente para o lado quando a lâmina entra em contacto com um objecto fixo. Isto chama-se arremesso da lâmina. O arremesso da lâmina pode ser suficientemente violento para projectar a máquina e/ou o operador em qualquer direcção e, eventualmente, perder o controlo sobre a máquina. O arremesso da lâmina pode ocorrer sem aviso prévio se a máquina bater em tronco oculto, emperrar ou ficar entalada. A ocorrência de arremesso da lâmina é mais provável em áreas onde é difícil ver o material que está a ser cortado.

Evite serrar no quadrante superior direito da lâmina. Devido à rotação da lâmina, poderá ocorrer um retrocesso justamente nesta área da lâmina, quando o contacto se faz com troncos mais grossos.

- Antes de começar a roçar, deve controlar-se a área a roçar, a natureza do terreno, a sua inclinação, se é pedregoso, esburacado, etc.
- A seguir, comece pela extremidade mais fácil e obtenha uma boa abertura para roçar.
- Trabalhe sistematicamente, de um lado para o outro através da área e em cada movimento abranja uma largura de trabalho de 4-5 m. Então utiliza-se o raio de acção total da máquina para ambos os lados e o utilizador obtém uma área de trabalho mais leve e variada para trabalhar.

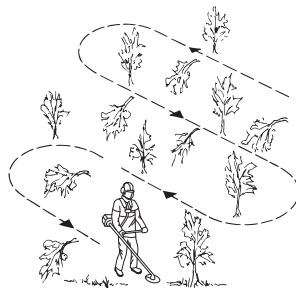

- O carreiro deve ter cerca de 75 m de comprimento. Mude o bidão de combustível conforme o andamento do trabalho.
- Em terreno inclinado o carreiro deve estar perpendicular à inclinação. É muito mais fácil andar transversalmente à inclinação do que para cima e para baixo.
- O carreiro deve estar de tal modo que se evite ter de passar por cima de valas ou outros obstáculos no

TÉCNICA DE TRABALHO

terreno. Adapte o carreiro inclusivamente às condições do vento existentes, de modo que os troncos roçados caiam na parte roçada do povoamento.

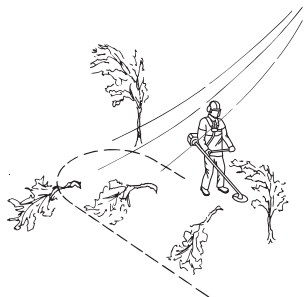

Desbravamento florestal com a lâmina de serra



- No contacto com troncos mais grossos, aumenta o risco de retrocesso. Evite, portanto, serrar no quadrante superior direito.

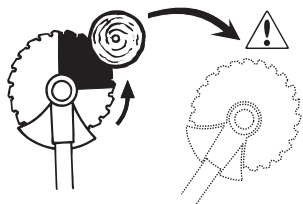

- Para um derrube à esquerda, a parte inferior da árvore deverá ser conduzida para a direita. Apoie a lâmina e leve-a com um movimento decidido, obliquamente para a direita e para baixo. Use o quadrante inferior direito da lâmina. Acelere a fundo antes de a lâmina entrar em contacto.

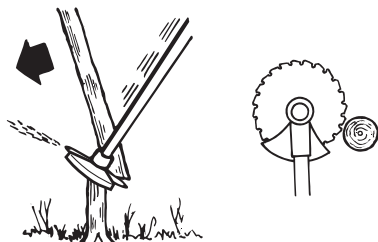

- Para um derrube à direita, a parte inferior da árvore deverá ser conduzida para a esquerda. Apoie a lâmina e leve-a obliquamente para a direita e para cima. Use o quadrante inferior direito da lâmina de

modo que a rotação da lâmina leve a parte inferior da árvore para a esquerda.

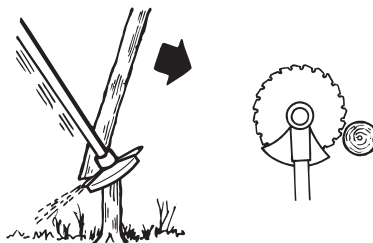

- Para abater a árvore para a frente, a parte inferior desta deve ser puxada para trás. Puxe a lâmina para trás com um movimento rápido e decidido.

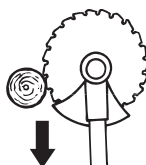

- Troncos mais grossos, ou seja, com muito contacto, devem ser serrados dos dois lados. Primeiro avalie a direção de queda do tronco. Ataque primeiro do lado de queda. Depois serre totalmente do outro lado. A pressão de serração ajusta-se à grossura do tronco e à dureza da madeira. Troncos mais grossos requerem mais força de aplicação e troncos mais finos menos força de aplicação.

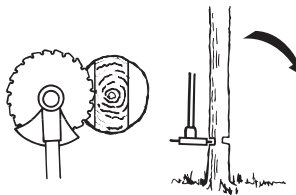
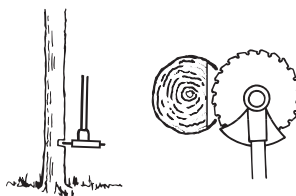

- Se os troncos estão muito próximos, adapte a velocidade de caminhada a esta situação.
- Se a lâmina ficar presa no tronco, nunca puxe a máquina violentamente para a soltar. Nesse caso pode-se danificar a lâmina, a engrenagem angular, o tubo ou a direção. Largue os punhos, agarre o tubo com ambas as mãos e puxe a máquina suavemente para a soltar.

TÉCNICA DE TRABALHO

Roçar arbustos com a lâmina de serra



- Troncos finos e ramos são ceifados. Trabalhe a serra com movimentos pendulares para os lados.
- Tente cortar vários troncos com o mesmo movimento da serra.
- Ao trabalhar em tufo de plantas lenhosas foliáceas, roce primeiro à volta do tufo. Comece por serrar os galhos altos para evitar que a máquina emperre. Corte depois as pontas para a altura pretendida. Tente depois penetrar no tufo com a lâmina e cortar a partir do centro. Se mesmo assim for difícil de chegar lá, corte os galhos mais altos e deixe os ramos cair. Deste modo pode reduzir o risco de que a máquina emperre.

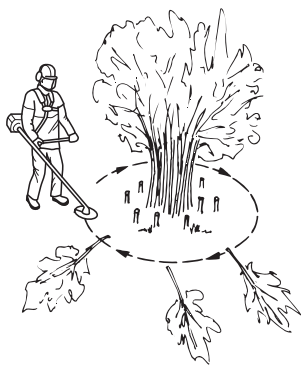

Roçar relva com a lâmina para erva



- Lâminas e facas para erva nunca devem ser usadas para caules lenhosos.
- Para todos os tipos de erva alta e espessa, usa-se a lâmina para erva.
- A relva é roçada com um movimento pendular lateral, em que o movimento da direita para a esquerda é a fase de roçar e o movimento da esquerda para a direita o retorno. Deixe a lâmina trabalhar com o lado esquerdo (entre as posições correspondentes às 8h e meio dia dos ponteiros do relógio).

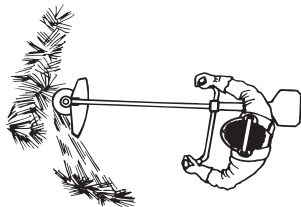

- Se inclinar a lâmina um pouco para a esquerda ao roçar, a relva acumula-se numa linha, facilitando a recolha, p. ex. com o ancinho.
- Procure trabalhar ritmicamente. Esteja bem plantado, com os pés afastados. Mova-se para a frente depois do movimento de retorno e fique bem plantado outra vez.
- Deixe o copo de apoio tocar levemente no solo. Assim protege a lâmina contra o contacto com o solo.
- Reduza o risco de se enroscar erva na lâmina, seguindo as regras seguintes:
1Trabalhe sempre com aceleração total.
2Evite a erva recém-cortada no movimento de retorno.
- Pare o motor, desprenda a correia de suporte e coloque a máquina no chão antes de recolher o material cortado.

Recorte de relva com o cabeçote de recorte



Recorte

- Mantenha o cabeçote de recorte um pouco acima do solo e incline-o angularmente. É a extremidade da corda que executa o trabalho. Deixe a corda trabalhar no seu próprio ritmo. Nunca pressione a corda contra materiais a serem removidos.



- A corda remove facilmente relva e ervas daninhas junto a paredes, vedações, árvores e canteiros mas também pode danificar cascas de árvores e arbustos sensíveis, bem como as estacas das vedações.
- Diminua o risco de danos à vegetação, encurtando para 10-12 cm a corda e reduzindo a rotação do motor.

TÉCNICA DE TRABALHO

Raspagem

- A técnica de raspagem remove toda a vegetação indesejável. Mantenha o cabeçote de recorte um pouco acima do solo e incline-o. Deixe a extremidade da corda tocar o solo à volta das árvores, estacas, estátuas, etc. NOTA! Esta técnica aumenta o desgaste das cordas.



- A corda desgasta-se mais rapidamente e tem de ser alimentada mais frequentemente em trabalhos contra pedras, tijolos, betão, vedações de metal, etc., do que em contacto com árvores e vedações de madeira.
- Ao recortar e raspar use aceleração menor que a total para que a corda dure mais e o cabeçote de recorte sofra menos desgaste.

Corte

- A recortadora é ideal para cortar relva em lugares de difícil acesso para o cortador de relva comum. Mantenha a corda paralela ao solo ao cortar. Evite pressionar o cabeçote de recorte contra o solo já que isto poderá danificar o relvado e a alfaia.

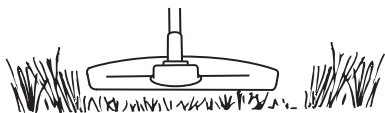

- Evite que o cabeçote de recorte tenha contacto permanente com o solo durante um corte normal. Tal procedimento pode causar danos e desgaste no cabeçote de recorte.

Varredura

- A acção de sopro da corda a girar pode ser utilizada para uma rápida e simples limpeza. Mantenha a corda paralela e acima da superfície a varrer e movimente a alfaia para a frente e para trás.

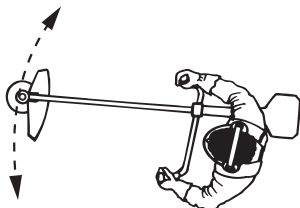

- Ao cortar e varrer, use aceleração total para um bom resultado.

MANUTENÇÃO

Carburador

Ajustamento da marcha em vazio (T)

Verifique se o filtro do ar está limpo. O equipamento de corte não deve rodar quando a marcha em vazio está correctamente ajustada. Se for necessário afinar, feche (no sentido horário) o parafuso T, com o motor a funcionar, até o equipamento de corte começar a girar. Abra (no sentido anti-horário) o parafuso até o equipamento de corte parar. A rotação correcta na marcha em vazio é atingida quando o motor funcionar regularmente em todas as posições, com boa margem até à rotação em que o equipamento de corte começa a girar..

(533)

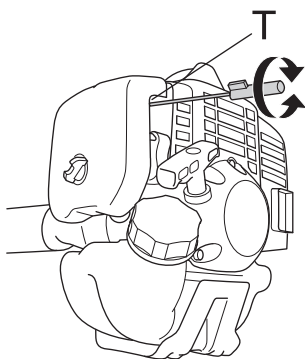

(543, 553)

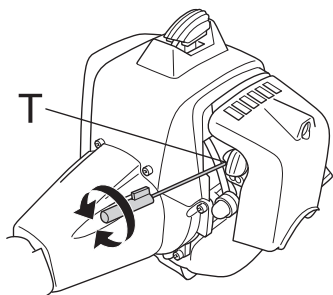

ATENÇÃO! Se não for possível ajustar a rotação na marcha em vazio, de modo a que o equipamento de corte pare, entre em contacto com o seu revendedor ou oficina autorizada. Não utilize a máquina até esta estar correctamente regulada ou devidamente reparada.

Filtro de ar

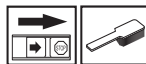

O filtro de ar deve ser limpo regularmente, removendo-se poeira e sujidades de modo a evitar:

- Distúrbios no carburador
- Problemas de arranque
- Diminuição de potência
- Desgaste inútil das peças do motor.
- Consumo de combustível fora do normal.

(533)

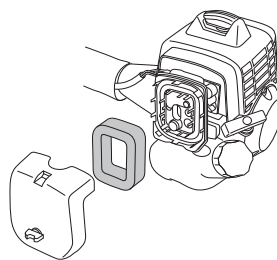

(543, 553)

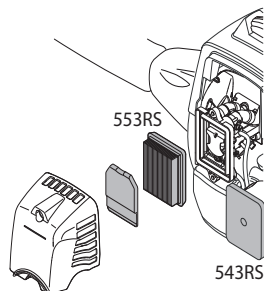

Limpe o filtro após 25 horas de funcionamento ou mais frequentemente em ambientes de muita poeira.

Limpeza do filtro de ar

(543, 553)

Remova a cobertura do filtro de ar e retire o filtro. Limpe, soprando com ar comprimido.

(533)

Desmonte a cobertura do filtro de ar e remova o filtro. Lave-o bem com água quente e sabão. O filtro deverá estar seco ao montar novamente no lugar.

Um filtro de ar usado por longo tempo nunca pode ficar completamente limpo. Por isso o filtro deve, a intervalos regulares, ser trocado por um novo. **Um filtro danificado deve sempre ser substituído.**

MANUTENÇÃO

Após limpo, o filtro de espuma de plástico tem que ser oleado. Ver instruções submetidas ao título, Oleamento do filtro de espuma de plástico.

Oleamento do filtro de espuma de plástico

(533)

Utilize sempre óleo para filtros HUSQVARNA, art. nº 531 00 92-48. O óleo para filtros contém um solvente para facilitar a aplicação homogênea pelo filtro. Por essa razão, evite contacto com a pele.

Coloque o filtro num saco de plástico e deite óleo para filtros. Amasse o saco plástico para distribuir o óleo. Remova o filtro, comprimindo o saco, e deite fora o excesso de óleo antes de montar o filtro na máquina. Nunca utilize óleo de motor comum. Este desce rapidamente pelo filtro e acumula-se no fundo.

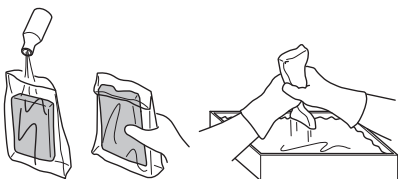

Filtro de combustível

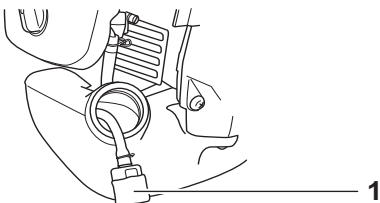

1 Filtro de combustível

Se a alimentação de combustível ao motor falhar, verifique a tampa do reservatório e o filtro do combustível, para verificar se há bloqueios.

Engrenagem angular



A engrenagem angular é lubrificada de fábrica com a quantidade de massa necessária. Antes da máquina entrar em funcionamento deve ser verificado se a engrenagem está cheia de massa a 3/4. Utilize a massa especial HUSQVARNA.

A massa lubrificante da caixa de engrenagens normalmente não necessita de ser substituída, a não ser no caso de eventuais reparações.

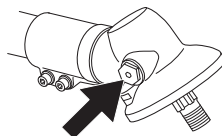

Vela de ignição



O funcionamento da vela de ignição é sensível a:

- Carburador incorrectamente regulado.
- Uma mistura incorrecta de óleo no combustível (óleo a mais ou de tipo errado).
- Filtro de ar sujo.

Esses factores causam a formação de crostas nos eléctrodos da vela de ignição e podem ocasionar problemas no funcionamento e dificuldades em arrancar.

(533, 543) Se a potência da máquina for baixa, se for difícil de arrancar ou a marcha em vazio for inconstante: verifique sempre a vela de ignição, antes de tomar outras providências. Se a vela estiver suja, limpe-a e verifique se a folga entre os eléctrodos é de 0,9-1,0 mm. A vela de ignição deve ser trocada após um funcionamento de cerca de um mês ou mais cedo se necessário.

0,9 - 1,0 mm

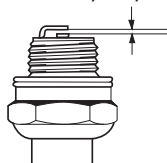

(553) Se a potência da máquina for baixa, se for difícil de arrancar ou a marcha em vazio for inconstante: verifique sempre a vela de ignição, antes de tomar outras providências. Se a vela estiver suja, limpe-a e verifique se a folga entre os eléctrodos é de 0,6-0,7 mm. A vela de ignição deve ser trocada após um funcionamento de cerca de um mês ou mais cedo se necessário.

0,6 - 0,7 mm

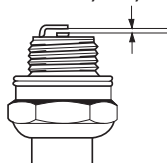

NOTA! Use sempre o tipo de vela de ignição recomendado! Uma vela de ignição incorrecta pode danificar o pistão/cilindro. Verifique se a vela de ignição não produz interferências de rádio.

MANUTENÇÃO

Esquema de manutenção

Abaixo segue uma lista dos cuidados a ter com a máquina. A maioria dos pontos encontram-se descritos na secção Manutenção. O utente só pode efectuar trabalhos de manutenção e assistência do tipo descrito nestas instruções. Intervenções maiores devem ser efectuadas por uma oficina autorizada.

Manutenção	Controle diário	Controle semanal	Controle mensal
Limpe a máquina externamente.	X		
Verifique se a correia de suporte está intacta.	X		
Verifique se o bloqueio do acelerador e se o acelerador funcionam com segurança.	X		
Verifique se o punho e a direcção estão completos e devidamente fixos.	X		
Verifique se o contacto de paragem funciona.	X		
Verifique se o equipamento de corte não gira na marcha em vazio.	X		
Limpe o filtro de ar. Troque se necessário.	X		
Verifique se a protecção está em bom estado e sem rachaduras. Troque a protecção se esta foi sujeita a golpes ou se tem rachaduras.	X		
Verifique se a lâmina está bem centrada, bem afiada e não apresenta rachaduras. Uma lâmina descentrada causa vibrações que podem danificar a máquina.	X		
Verifique se o cabeçote de recorte está intacto e não apresenta rachaduras. Substitua o cabeçote de recorte se necessário.	X		
Verifique se o parafuso de bloqueio do equipamento de corte está correctamente apertado.	X		
Verifique se a protecção para transporte da lâmina está completa e se pode ser devidamente fixada.	X		
Verifique se os parafusos e porcas estão apertados.	X		
Verifique se não há fuga de combustível do motor, depósito ou tubagem de combustível.	X		
Verifique o dispositivo de arranque e a sua corda.		X	
Limpe a vela de ignição por fora. Desmonte e controle a distância entre os eléctrodos. Ajuste a distância para 0,6-0,7 mm ou substitua a vela de ignição. Verifique se a vela de ignição não produz interferências de rádio.		X	
Limpe o carburador exteriormente e o espaço à volta deste.		X	
Verifique se a engrenagem angular está cheia de massa lubrificante a 3/4. Ateste com massa especial se necessário.		X	
Verifique se o filtro de combustível não está sujo e se o tubo de combustível não está gretado nem tem outros defeitos. Se necessário substituir.			X
Verifique todos os cabos e conexões.			X
Substitua a vela de ignição. Verifique se a vela de ignição não produz interferências de rádio.			X

ESPECIFICAÇÕES TÉCNICAS

Especificações técnicas

Especificações técnicas	533RS	543RS	553RS
Motor			
Cilindrada, cm ³	29,5	40,1	50,6
Diâmetro do cilindro, mm	38,0	40,5	45,5
Curso do pistão, mm	26	31,1	31,1
Rotação em vazio, r/min.	3000	3000	2800
Rotação máxima recomendada, r/min.	11500	12000	13000
Rotação no eixo de saída, rpm	7880	8570	9285
Potência máx. do motor, de acordo com a ISO 8893, kW/ r/min	1,0/8000	1,47/9000	2,3/9500
Sistema de ignição			
Vela de ignição	NGK CMR7H-10	NGK CMR7H-10	NGK CMR7H-10
Folga dos eléctrodos, mm	0,9-1,0	0,9-1,0	0,6-0,7
Sistema de combustível/lubrificação			
Capacidade do depósito, litros	0,75	0,75	0,8
Peso			
Peso sem combustível, equipamento de corte e protecção, kg	5,9	7,4	8,4
Emissões de ruído			
(ver nota 1)			
Nível de potência sonora, medido em dB(A)	110	110	115
Nível de potência sonora, L _{WA} garantido dB(A)	112	112	117
Níveis sonoros			
(ver nota 2)			
Nível de pressão sonora equivalente, junto do ouvido do utente, medido conforme EN ISO 11806 e ISO 22868, dB(A)			
Equipado com cabeçote de recorte (original)	96	97	102
Equipado com lâmina de relva (original)	96	96	100
Níveis de vibração			
(ver nota 3)			
Níveis de vibração equivalente (a _{hv,eq}) nos punhos, medidos de acordo com a norma EN ISO 11806 e ISO 22867, m/s ²			
Equipado com cabeçote de recorte (original), esquerda/direita	2,1/2,8	3,9/3,3	5,4/7,5
Equipado com lâmina de relva (original), esquerda/direita	3,1/3,8	3,5/3,0	2,8/3,6

Nota 1: Emissões sonoras para as imediações, medidas sob forma de potência sonora (L_{WA}) conforme a directiva da CE 2000/14/CE. O nível de potência sonora registado para a máquina foi medido com o equipamento de corte original que debita o nível mais alto. A diferença entre a potência sonora garantida e medida é que a potência sonora garantida inclui também a dispersão no resultado da medição e as variações entre diferentes máquinas do mesmo modelo, de acordo com a Directiva 2000/14/CE.

Nota 2: Os dados registados para o nível de pressão de ruído equivalente para a máquina tem uma dispersão estatística típica (desvio padrão) de 1 dB (A).

Nota 3: Os dados registados para o nível de vibração equivalente têm uma dispersão estatística típica (desvio padrão) de 1 m/s²

ESPECIFICAÇÕES TÉCNICAS

533RS		
Acessórios aprovados	Tipo	Protecção para equipamento de corte, Art. nº
Lâmina para erva/faca para erva	Grass 255-4 1" (Ø 255 4-dentes)	544 04 42-10
	Multi 255-3 1" (Ø 255 3-dentes)	544 04 42-10
Lâmina de serra	Scarlet 200-22 1" (Ø 200 22-dentes)	537 29 95-01
Facas de plástico	Tricut Ø 300 mm (Lâminas separadas com número de série 531 01 77-15)	544 04 42-10
Cabeçote de recorte	Trimmy Fix	544 04 42-10
	Superauto II	544 04 42-10
	T25	544 04 42-10
	T35, T35x (corda Ø 2,4 - 3,0 mm)	544 04 42-10
Copo de apoio	Fixo	-

543RS		
Acessórios aprovados	Tipo	Protecção para equipamento de corte, Art. nº
Lâmina para erva/faca para erva	Grass 255-4 1" (Ø 255 4-dentes)	537 33 16-01
	Multi 255-3 (Ø 255 3-dentes)	537 33 16-01
	Grass 275-4 (Ø 275 4-dentes)	537 33 16-01
Lâmina de serra	Scarlet 200-22 (Ø 200 22-dentes)	501 32 04-02
Facas de plástico	Tricut Ø 300 mm (Lâminas separadas com número de série 531 01 77-15)	537 33 16-01
Cabeçote de recorte	Superauto II	537 33 16-01
	T35, T35x (corda Ø 2,4 - 3,0 mm)	537 33 16-01
	T45x (corda Ø 2,7 - 3,3 mm)	537 33 16-01
	F35 (corda Ø 2,0 - 3,5 mm)	537 33 16-01
Copo de apoio	Fixo	-

ESPECIFICAÇÕES TÉCNICAS

553RS		
Acessórios aprovados	Tipo	Protecção para equipamento de corte, Art. nº
Lâmina para erva/faca para erva	Grass 255-4 1" (Ø 255 4-dentes)	537 33 16-01
	Multi 255-3 (Ø 255 3-dentes)	537 33 16-01
	Grass 275-4 (Ø 275 4-dentes)	537 33 16-01
	Multi 300-3 (Ø 300 3-dentes)	537 33 16-01
Lâmina de serra	Scarlet 200-22 (Ø 200 22-dentes)	501 32 04-02
Facas de plástico	Tricut Ø 300 mm (Lâminas separadas com número de série 531 01 77-15)	537 33 16-01
Cabeçote de recorte	T45x (corda Ø 2,7 - 3,3 mm)	537 33 16-01
	T55x (corda Ø 2,7 - 3,3 mm)	537 33 16-01
	F35 (corda Ø 2,0 - 3,5 mm)	537 33 16-01
	F55 (corda Ø 2,7 - 3,5 mm)	537 33 16-01
Copo de apoio	Fixo	-

Certificado CE de conformidade

(Válido unicamente na Europa)

Nós, **Husqvarna AB**, SE-561 82 Huskvarna, Suécia, telefone nº +46-36-146500, declaramos ser de nossa inteira responsabilidade que os produtos roçador **Husqvarna 533RS, 543RS e 553RS** a que se refere esta declaração, com números de série do ano de 2011 e seguintes (o ano é claramente identificado na etiqueta de tipo, seguido de um número de série) está conforme a DIRECTRIZ DO CONSELHO a seguir mencionada:

- de 17 de Maio de 2006 "referente a máquinas" **2006/42/CE**
- de 15 de Dezembro de 2004 "referente a compatibilidade electromagnética" **2004/108/CEE**.
- de 8 de Maio de 2000 "referente à emissões sonoras para as imediações" **2000/14/CE**. Avaliação de conformidade efectuada de acordo com as disposições do Anexo V. Para informações referentes às emissões sonoras, ver o capítulo Especificações técnicas.

Foram respeitadas as normas seguintes: **EN ISO 12100-2:2003, CISPR 12:2005, EN ISO 11806:1997**

SMP Svensk Maskinprovning AB, Fyrisborgsgatan 3, SE-754 50 Uppsala, Suécia, executou o controle voluntário de tipo para Husqvarna AB. Os certificados têm os números: **SEC/11/2317** - 533RS, **SEC/11/2318** - 543RS, **SEC/11/2319** - 553RS

Husqvarna, 30 de Junho de 2011

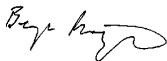

Bengt Frøgelius, Chefe de Desenvolvimento (Representante autorizado da Husqvarna AB e responsável pela documentação técnica.)

SIMBOLOGIA

Simboli

AVVERTENZA! Usati in maniera impropria o negligente lo sfrascatore, il decespugliatore e il bordatore possono essere attrezzi pericolosi, in grado di provocare lesioni gravi o mortali all'utilizzatore o a terzi. È importantissimo leggere attentamente e capire queste istruzioni per l'uso.



Prima di usare la macchina, leggere per intero le istruzioni per l'uso e accertarsi di averne compreso il contenuto.



Usare sempre:

- Casco di protezione laddove sussiste il rischio di caduta di oggetti
- Protezioni acustiche omologate
- Protezione per gli occhi omologata



Regime di fuga massimo consigliato dell'albero sporgente, giri/min



Il presente prodotto è conforme alle vigenti direttive CEE.



Pericolo di proiezione di oggetti e particelle.



Durante il lavoro l'utilizzatore della macchina deve accertarsi che non ci siano persone o animali in un raggio di 15 metri.



Le macchine dotate di lame da taglio o sfalcio possono essere scagliate violentemente a lato in caso di contatto della lama con un oggetto fisso. Questo fenomeno è denominato contraccolpo della lama.



La lama può amputare un braccio o una gamba. Tenere sempre persone e animali domestici ad almeno 15 metri dalla macchina.



Utilizzare sempre guanti protettivi omologati.

Usare stivali robusti e antiscivolo.



Emissioni di rumore nell'ambiente in base alla direttiva della Comunità Europea. L'emissione della macchina è indicata al capitolo Dati tecnici e sulla decalcomania.



Tenere le parti del corpo lontano dalle superfici roventi.



I restanti simboli/decalcomanie riguardano particolari requisiti necessari per ottenere la certificazione in alcuni mercati.

Il controllo e/o la manutenzione vanno eseguiti a motore spento, con il pulsante di arresto in posizione STOP.

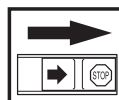

Utilizzare sempre guanti protettivi omologati.

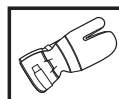

E' necessario pulire con regolarità.

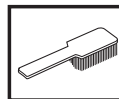

Controllo visivo.



E' obbligatorio l'utilizzo di protezione per gli occhi omologata.



INDICE

Indice

SIMBOLOGIA	
Simboli	302
INDICE	
Indice	303
Prima dell'avviamento osservare quanto segue: ..	303
INTRODUZIONE	
Alla gentile clientela	304
CHE COSA C'È?	
Cosa c'è nel decespugliatore?	305
NORME GENERALI DI SICUREZZA	
Importante	306
Abbigliamento protettivo	306
Dispositivi di sicurezza della macchina	307
Attrezzatura di taglio	309
MONTAGGIO	
Montaggio del manubrio e impugnatura dell'acceleratore	312
Montaggio della lama e della testina portafilo	312
Montaggio della protezione per il trasporto	315
Come indossare l'imbracatura ed agganciare il decespugliatore	315
OPERAZIONI CON IL CARBURANTE	
Carburante	316
Carburante	316
Rifornimento	317
AVVIAMENTO E ARRESTO	
Controlli prima dell'avviamento	318
Avviamento e arresto	318
TECNICA DI LAVORO	
Istruzioni generali di lavoro	321
MANUTENZIONE	
Carburatore	326
Filtro dell'aria	326
Filtro del carburante	327
Riduttore angolare	327
Candela	327
Schema di manutenzione	328
CARATTERISTICHE TECNICHE	
Caratteristiche tecniche	329
Dichiarazione di conformità CE	331

Prima dell'avviamento osservare quanto segue:

Leggere accuratamente le istruzioni per l'uso.



AVVERTENZA! Una lunga esposizione al rumore può comportare lesioni permanenti all'udito. Usare quindi sempre cuffie di protezione omologate.



AVVERTENZA! Evitare assolutamente di modificare la versione originale della macchina senza l'autorizzazione del fabbricante. Usare sempre accessori originali. Modifiche e/o accessori non autorizzati possono causare lesioni gravi o mortali all'operatore o a terzi.



AVVERTENZA! Usati in maniera impropria o negligente lo sfrascatore, il decespugliatore e il bordatore possono essere attrezzi pericolosi, in grado di provocare lesioni gravi o mortali all'utilizzatore o a terzi. È importantissimo leggere attentamente e capire queste istruzioni per l'uso.

INTRODUZIONE

Alla gentile clientela

Congratulazioni per aver scelto di acquistare un prodotto Husqvarna! Le origini della Husqvarna risalgono al 1689 quando il re Karl XI fece costruire una fabbrica sulle rive del fiume Huskvarnaån per la produzione di moschetti. La posizione sul fiume Huskvarnaån è spiegata dal fatto che il fiume veniva usato per produrre energia, rappresentando così una vera e propria centrale idroelettrica. Durante gli oltre 300 anni della sua esistenza, l'azienda Husqvarna ha fabbricato innumerevoli prodotti, dalle stufe a legna fino ai moderni elettrodomestici, dalle macchine da cucire alle biciclette e alle motociclette. Nel 1956 venne lanciato il primo rasaerba a motore, seguito dalla motosega nel 1959 ed è proprio questo il settore di competenza odierno della Husqvarna.

La Husqvarna è oggi uno dei leader mondiali nella produzione di articoli per giardinaggio e silvicoltura, con qualità e prestazioni come priorità assoluta. L'idea commerciale si basa sullo sviluppo, la produzione e la commercializzazione di prodotti a motore destinati a giardinaggio e silvicoltura ed anche al settore edilizio e a quello dell'installazione di impianti. La Husqvarna vuole inoltre essere all'avanguardia per quanto concerne l'ergonomia, le esigenze dell'operatore, la sicurezza e il rispetto dell'ambiente, motivi per cui sono state introdotte una serie di innovazioni tecnologiche al fine di migliorare i prodotti da questi punti di vista.

Siamo convinti che sarete pienamente soddisfatti della qualità e delle prestazioni del nostro prodotto per un lungo tempo a venire. L'acquisto di uno dei nostri prodotti vi garantisce l'accesso alla competenza di personale qualificato per l'assistenza e le riparazioni in caso di necessità. Se non avete acquistato la macchina presso uno dei nostri rivenditori autorizzati, rivolgetevi alla più vicina officina di assistenza.

Ci auguriamo che rimarrete soddisfatti della vostra macchina e speriamo di potervi servire per molto tempo in futuro. Non dimenticate che questo manuale delle istruzioni è un documento di valore. Seguendone il contenuto (uso, assistenza, manutenzione ecc.) potrete aumentare notevolmente la durata della vostra macchina e anche il suo valore di usato. Se vendete la macchina, ricordate di consegnare il manuale delle istruzioni al nuovo proprietario.

La ringraziamo per aver scelto un prodotto Husqvarna.

La Husqvarna AB procede costantemente allo sviluppo dei propri prodotti e si riserva quindi il diritto di apportare, senza alcun preavviso, modifiche riguardanti fra l'altro la forma e l'aspetto esteriore.

CHE COSA C'È?

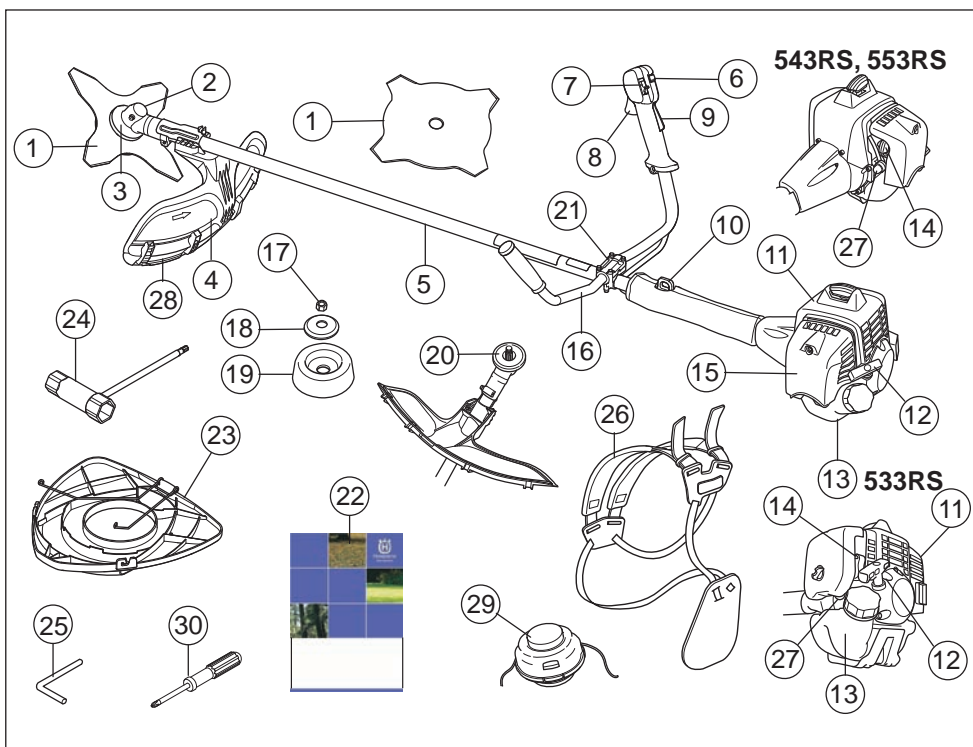

Cosa c'è nel decespugliatore?

- | | |
|---|-------------------------------|
| 1 Lama | 16 Manubrio |
| 2 Rifornimento lubrificante, riduttore angolare | 17 Dado di bloccaggio |
| 3 Riduttore angolare | 18 Flangia di sostegno |
| 4 Protezione del gruppo di taglio | 19 Coppetta di supporto |
| 5 Albero cavo | 20 Menabrida |
| 6 Pulsante del gas di avviamento | 21 Morsetto del manubrio |
| 7 Interruttore di arresto | 22 Istruzioni per l'uso |
| 8 Comando del gas | 23 Protezione per trasporto |
| 9 Fermo del gas | 24 Chiave del dado della lama |
| 10 Gancio di sospensione | 25 Spina di bloccaggio |
| 11 Coperchio del cilindro | 26 Imbracatura |
| 12 Maniglia di avviamento | 27 Pompa carburante |
| 13 Serbatoio carburante | 28 Prolunga della protezione |
| 14 Comando valvola dell'aria | 29 Testina portafilò |
| 15 Coperchio filtro aria | 30 Cacciavite |

NORME GENERALI DI SICUREZZA

Importante

IMPORTANTE!

Questa macchina è destinata esclusivamente all'uso per la bordatura di manti erbosi.

I soli accessori per azionare i quali vi è permesso l'uso del motore sono i gruppi di taglio da noi consigliati nel capitolo Dati tecnici.

Non usare la macchina in condizioni di stanchezza o sotto l'effetto di alcool o medicinali in grado di compromettere il vostro stato psichico e il controllo dei vostri atti.

Usare sempre abbigliamento protettivo. Vedi istruzioni alla voce Abbigliamento protettivo.

Non usare mai una macchina che abbia subito modifiche tali da non corrispondere più alle specifiche originali.

Non usare mai una macchina difettosa. Seguire le istruzioni per l'uso e la manutenzione indicate nel presente manuale. Alcuni interventi devono essere eseguiti da personale specializzato. Vedi istruzioni alla voce Manutenzione.

Tutti i carter, le protezioni e le impugnature devono essere montati prima di avviare la macchina. Accertarsi che il cappuccio della candela e il cavo di accensione non siano danneggiati per evitare il rischio di scossa elettrica.

Durante il lavoro, l'utilizzatore deve accertarsi che non ci siano persone o animali in un raggio di 15 metri. Nel caso in cui più utilizzatori stiano lavorando nello stesso luogo la distanza di sicurezza deve essere pari ad almeno il doppio della lunghezza dell'albero, e in ogni caso non inferiore a 15 metri.



AVVERTENZA! Questa macchina genera un campo elettromagnetico durante il funzionamento che in determinate circostanze può interferire con impianti medici attivi o passivi. Per ridurre il rischio di gravi lesioni personali o mortali, i portatori di tali impianti devono consultare il proprio medico e il relativo produttore prima di utilizzare la macchina.



AVVERTENZA! Un motore acceso in un ambiente chiuso o mal ventilato può essere causa di morte per soffocamento o avvelenamento da monossido di carbonio.

Abbigliamento protettivo

IMPORTANTE!

Usati in maniera impropria o negligente lo sfrascatore, il decespugliatore e il bordatore possono essere attrezzi pericolosi, in grado di provocare lesioni gravi o mortali all'utilizzatore o a terzi. È importantissimo leggere attentamente e capire queste istruzioni per l'uso.

Lavorando con la macchina usare sempre abbigliamento protettivo omologato. L'uso di abbigliamento protettivo non elimina i rischi di lesioni, ma riduce gli effetti del danno in caso di incidente. Consigliatevi con il vostro rivenditore di fiducia per la scelta dell'attrezzatura adeguata.



AVVERTENZA! Far sempre attenzione a segnali di allarme o chiamate quando usate le cuffie protettive. Togliere sempre le cuffie protettive immediatamente all'arresto del motore.

CASCO

Casco di protezione laddove sussiste il rischio di caduta di oggetti

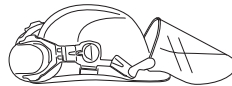

CUFFIE PROTETTIVE

Usare cuffie protettive con effetto insonorizzante adeguato.



PROTEZIONE PER GLI OCCHI

Usare sempre protezione per gli occhi omologata. Con l'uso della visiera è necessario anche l'uso di occhiali protettivi omologati. Con il termine occhiali protettivi omologati si intendono occhiali che siano conformi alle norme ANSI Z87.1 per gli USA o EN 166 per i paesi EU.



GUANTI

Usare i guanti quando è necessario, per es. durante il montaggio del gruppo di taglio.



NORME GENERALI DI SICUREZZA

STIVALI

Utilizzare stivali con calotta di acciaio e suola antiscivolo.



ABBIGLIAMENTO

Usare abbigliamento in materiale robusto ed evitare indumenti troppo ampi che si impigliano facilmente fra rami e sterpi. Usare sempre pantaloni lunghi di tessuto resistente. Non indossare gioielli, pantaloni corti o sandali e non lavorare a piedi nudi. Accertarsi che i capelli non scendano al di sotto delle spalle.

PRONTO SOCCORSO

Tenere sempre a portata di mano la cassetta di pronto soccorso.



Dispositivi di sicurezza della macchina

In questo capitolo vengono presentati i dispositivi di sicurezza della macchina, la loro funzione, il controllo e la manutenzione necessari per assicurarne una funzione ottimale. Vedi al capitolo Che cosa c'è?, per individuare la posizione di questi componenti sulla macchina.

La durata della macchina può ridursi e il rischio di incidenti aumentare se la manutenzione non viene eseguita correttamente e se l'assistenza e/o le riparazioni non vengono effettuate da personale qualificato. Per ulteriori informazioni rivolgersi alla più vicina officina di assistenza.

IMPORTANTE! Tutte le riparazioni e l'assistenza della macchina vanno eseguite da personale specializzato. Questo vale soprattutto per i dispositivi di sicurezza. Se la macchina non supera tutti i controlli sottoelencati, contattare l'officina autorizzata. L'acquisto di uno dei nostri prodotti garantisce l'assistenza di personale qualificato. Se non avete acquistato la macchina presso un rivenditore con centro di assistenza, informatevi sull'ubicazione della più vicina officina autorizzata.



AVVERTENZA! Non usare mai una macchina con dispositivi di sicurezza guasti. Questi dispositivi vanno controllati e sottoposti a manutenzione secondo quanto descritto in questo capitolo. Se la macchina non supera tutti i controlli, contattare un'officina per le necessarie riparazioni.

Fermo del gas

Il fermo del gas impedisce le accelerazioni involontarie. Quando il fermo (A) viene premuto nell'impugnatura (mentre si impugna la motosega), si libera il comando del gas (B). Rilasciando l'impugnatura l'acceleratore e il fermo si bloccano nella loro posizione di riposo. Questo meccanismo è azionato da due molle di ritorno indipendenti. In questa posizione il gas è bloccato automaticamente sul minimo.

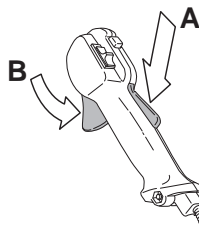

Controllare che l'acceleratore sia bloccato sul minimo quando il fermo è in posizione di riposo.

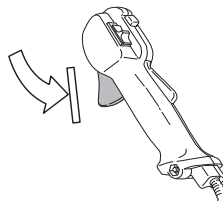

Premere sul fermo del gas e controllare che ritorni in posizione di riposo non appena viene rilasciato.

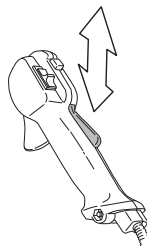

Controllare che acceleratore e fermo del gas si muovano liberamente e che le molle di richiamo funzionino a dovere.

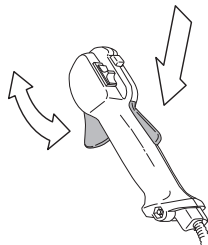

NORME GENERALI DI SICUREZZA

Vedi istruzioni alla voce Avviamento. Avviare il motore ed accelerare a pieno gas. Lasciar andare l'acceleratore e accertarsi che il gruppo di taglio di taglio si fermi e resti fermo. Se il gruppo di taglio ruota mentre l'acceleratore è al minimo è necessario controllare la registrazione del minimo sul carburatore. Vedi istruzioni alla voce Manutenzione.

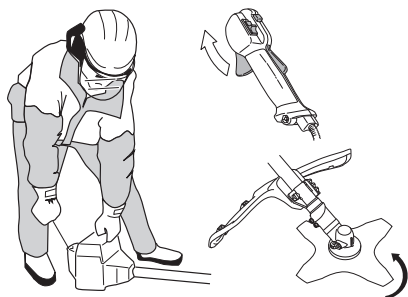

Interruttore di arresto

L'interruttore di arresto serve a spegnere il motore.

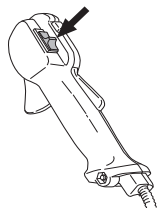

Mettere in moto e controllare che il motore si spenga portando l'interruttore in posizione di arresto.

Protezione del gruppo di taglio



Questa protezione mira ad impedire che vengano lanciati oggetti dal gruppo di taglio contro l'utilizzatore. Inoltre la protezione impedisce che l'utilizzatore venga a contatto con il gruppo di taglio.

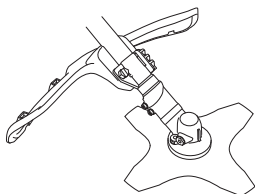

Controllare che la protezione sia integra e priva di incrinature. Sostituire la protezione se è stata sottoposta a urti o se è incrinata.

Usare sempre la protezione consigliata per ogni specifico gruppo di taglio. Vedi capitolo Dati tecnici.



AVVERTENZA! Non usare mai in nessun caso alcun gruppo di taglio senza che sia stato montato un dispositivo di protezione omologato. Vedi capitolo Dati tecnici. Il montaggio di un dispositivo di protezione inadeguato o difettoso può provocare gravi lesioni alle persone.

Sistema di smorzamento delle vibrazioni



Il sistema di smorzamento delle vibrazioni adottato, elimina la maggior parte delle vibrazioni che si sviluppano durante l'uso della macchina.

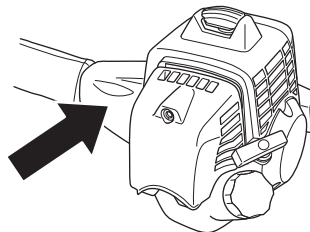

L'uso di un filo avvolto nel modo errato o di un gruppo di taglio non affilato o inadeguato (di tipo errato o affilato in modo errato, vedi istruzioni alla voce Affilatura della lama) aumenta il livello di vibrazioni.

Il sistema di smorzamento delle vibrazioni della macchina ne riduce la propagazione tra gruppo motore/gruppo di taglio e impugnature.

Controllare che gli elementi ammortizzatori siano integri e ben fissati. Contattare il rivenditore Husqvarna per sostituire il sistema di smorzamento delle vibrazioni.



AVVERTENZA! L'esposizione eccessiva alle vibrazioni può causare lesioni neurovascolari a chi soffre di disturbi circolatori. In caso di sintomi riferibili ad un'esposizione eccessiva alle vibrazioni contattare il medico. Tali sintomi possono essere torpore, perdita della sensibilità, "punture", "prurito", dolore, riduzione o perdita della forza, decolorazioni della pelle o modifiche strutturali della sua superficie. Tali sintomi si riscontrano soprattutto nelle mani, nei polsi e alle dita. Il rischio può aumentare con le basse temperature.

Sgancio rapido

Sul davanti vi è un dispositivo di sgancio rapido facilmente accessibile come misura di sicurezza se il motore prende fuoco o in altre situazioni in cui sia necessario liberarsi

NORME GENERALI DI SICUREZZA

dalla macchina e dall'imbracatura. Vedi istruzioni alla voce Come indossare l'imbracatura ed agganciare il decespugliatore.

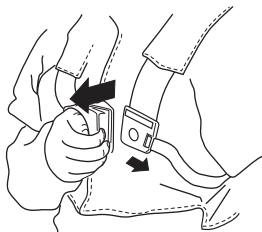

Controllare che le cinghie dell'imbracatura siano nella giusta posizione. Quando l'imbracatura e la macchina sono state regolate, controllare che il dispositivo di sgancio rapido funzioni.

Marmitta



La marmitta è costruita in modo da assicurare il minimo livello di rumorosità e da allontanare i gas di scarico del motore dall'operatore.

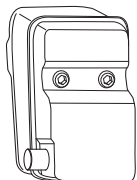

Non usare mai la macchina se la marmitta è in cattive condizioni.



Controllare con regolarità che la marmitta sia ben fissa nella macchina.

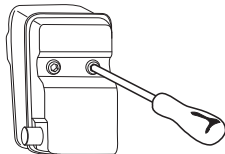

AVVERTENZA! L'interno della marmitta contiene sostanze chimiche che potrebbero essere cancerogene. Evitare il contatto con queste sostanze in caso di marmitta danneggiata.



AVVERTENZA! Non dimenticate che: I gas di scarico del motore sono molto caldi e possono contenere scintille in grado di provocare incendi. Non avviare mai la macchina in ambienti chiusi o vicino a materiale infiammabile!

Dado di bloccaggio



Su alcuni tipi di gruppo di taglio si usa il dado di bloccaggio per fissare l'utensile.

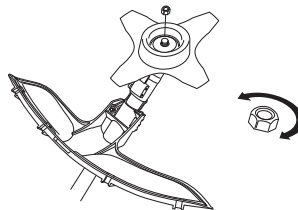

Durante il montaggio, avvitare il dado girando in senso contrario a quello di rotazione del gruppo di taglio. Durante lo smontaggio, svitare il dado nel senso di rotazione del gruppo di taglio. (NOTA! La filettatura del dado è sinistrorsa.) Serrare il dado della lama con l'apposita chiave.

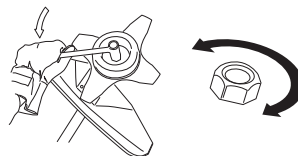

Il blocco di nylon del dado di bloccaggio non deve essere talmente usurato da poter essere girato a mano. Il blocco deve sopportare almeno 1,5 Nm. Quando è stato avvitato circa 10 volte, il dado va sostituito.

Attrezzatura di taglio

Questa parte vi indica, con la corretta manutenzione e l'uso del tipo di attrezzatura di taglio, come:

- Ridurre la tendenza al contraccolpo della macchina.
- Ottenere sempre le migliori prestazioni di taglio.
- Aumentare la durata dell'attrezzatura di taglio.

NORME GENERALI DI SICUREZZA

IMPORTANTE!

Usare solo gruppi di taglio abbinati ai tipi di protezione da noi raccomandati! Vedi capitolo Dati tecnici.

Per un corretto montaggio del filo e per la scelta di un filo dal diametro adatto vedere le istruzioni per il gruppo di taglio.

Mantenere i denti della lama affilati accuratamente e nel modo giusto! Seguire le nostre indicazioni. Vedere anche le istruzioni sulla confezione della lama.

Mantenere un'allacciatura corretta! Seguire le nostre istruzioni ed usare la sagoma di affilatura consigliata.



AVVERTENZA! Spegner sempre il motore prima di eseguire qualsiasi operazione sul gruppo di taglio. Questo infatti continua a ruotare anche quando l'acceleratore viene rilasciato. Accertarsi che il gruppo di taglio sia completamente fermo e staccare il cavo dalla candela prima d'iniziare qualunque operazione.



AVVERTENZA! Un gruppo di taglio errato o una lama affilata in modo sbagliato aumentano il rischio di contraccolpi.

Attrezzatura di taglio

La lama per sfrascatura è studiata per segare una vegetazione a fusto legnoso.

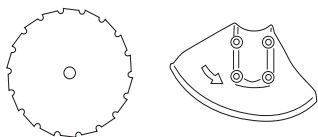

La lama tagliaerba e il coltello tagliaerba sono adatti allo sfoltimento dell'erba più folta.

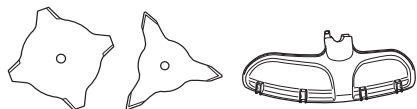

La testina portafilo è adatta per la bordatura dell'erba.



Regole basilari



Usare solo gruppi di taglio abbinati ai tipi di protezione da noi raccomandati! Vedi capitolo Dati tecnici.



Mantenere i denti della lama adeguatamente affilati! Seguire le nostre istruzioni ed usare la sagoma di affilatura consigliata. Una lama mal affilata o danneggiata aumenta il rischio d'incidenti.

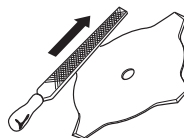

Accertarsi che la lama sia sempre correttamente registrata! Seguire le nostre istruzioni e usare gli attrezzi consigliati per la registrazione. Se la lama è registrata in modo errato aumenta il rischio di bloccaggio e contraccolpo oltre al rischio di danni alla lama stessa.

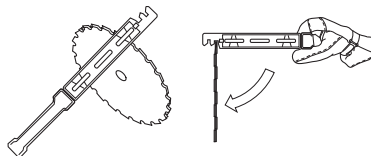

Controllare il gruppo di taglio per individuare danni o incrinature. Un gruppo di taglio danneggiato dev'essere sostituito.

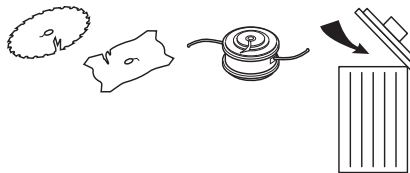

Affilatura del coltello tagliaerba e della lama tagliaerba



- Per una corretta affilatura vedere la confezione del gruppo di taglio. La lama e il coltello si affilano con una lima piatta a taglio semplice.

NORME GENERALI DI SICUREZZA

- Per mantenere l'equilibratura, limare ugualmente tutti i taglienti.

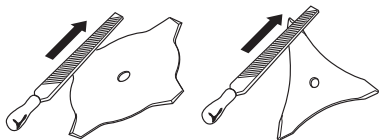

AVVERTENZA! Rottamare sempre la lama che sia piegata, contorta, lesionata, incrinata o danneggiata in altro modo. Non provate mai a raddrizzare una lama piegata per riutilizzarla. Usare solo lame originali del tipo raccomandato.

Affilatura della lama per sfrascatura



- Per una corretta affilatura vedere la confezione del gruppo di taglio.

Una lama correttamente affilata è un presupposto necessario per un lavoro efficiente e per evitare un'usura inutile della lama e del decespugliatore.



- Durante l'affilatura fare in modo di avere un buon appoggio per la lama. Usare una lima tonda da 5,5 mm ed un supporto per lima.

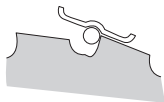

- L'angolo di affilatura è di 15°. Affilare un dente sì e uno no verso destra, un dente sì e uno no verso sinistra. Se la lama è stata danneggiata dall'urto contro pietre può essere necessario a titolo di eccezione ripassare il lato superiore dei denti con una lima piatta. In tal caso, l'operazione con lima piatta va eseguita prima di

quella con lima tonda. L'affilatura del lato superiore deve essere uguale su ciascun dente.

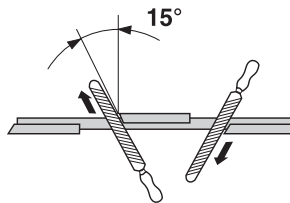

- Regolare l'allicciatura. Essa deve essere di 1 mm.

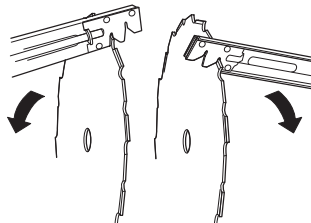

Testina portafilo

IMPORTANTE!

Controllare che il filo di taglio sia ben avvolto attorno al rocchetto, onde evitare pericolose vibrazioni nella macchina.

- Usare solo le testine portafilo ed i fili di taglio di tipo consigliato. Essi sono stati collaudati dal fabbricante ed adattati in base alla grandezza del motore. Ciò è particolarmente importante se si usano testine automatiche. Usare solamente i gruppi di taglio consigliati. Vedi capitolo Dati tecnici.



- In genere una macchina piccola richiede una testina portafilo piccola e viceversa. Questo dipende dal fatto che il motore durante l'esercizio deve far ruotare il filo allontanandolo in senso radiale dalla testina e contemporaneamente superare la resistenza opposta dall'erba.
- Anche la lunghezza del filo è importante. A parità di diametro, un filo lungo richiede maggiore potenza rispetto a uno corto.
- Assicurarsi che il coltellino situato sulla protezione della testina sia intatto. Esso serve a tagliare il filo alla giusta lunghezza.
- Per prolungare la vita del filo esso può essere immerso in acqua per un paio di giorni. Il filo diventa così più tenace e dura di più.

MONTAGGIO

Montaggio del manubrio e impugnatura dell'acceleratore



- Fissare il manubrio alla relativa fascetta con quattro viti.

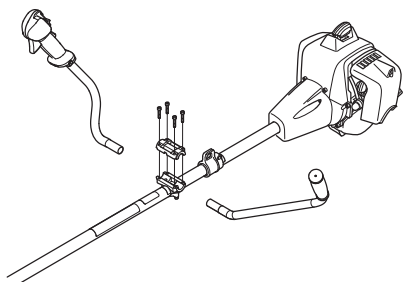

- Montare il manicotto di protezione come mostrato dalla figura.

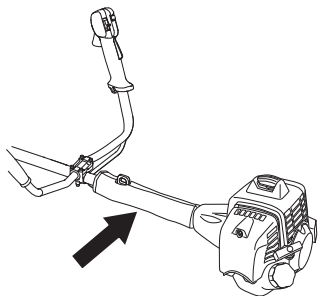

Montaggio della lama e della testina portafilo



AVVERTENZA!

Durante il montaggio del gruppo di taglio è di estrema importanza fare in modo che la guida del menabrida/flangia di supporto sia situato nel modo corretto nel foro centrale del gruppo di taglio. Un gruppo di taglio montato in modo errato può causare lesioni molto gravi e/o perfino mortali.

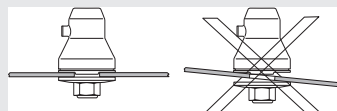

AVVERTENZA! Non usare mai in nessun caso alcun gruppo di taglio senza che sia stato montato un dispositivo di protezione omologato. Vedi capitolo Dati tecnici. Il montaggio di un dispositivo di protezione inadeguato o difettoso può provocare gravi lesioni alle persone.

IMPORTANTE! Per poter usare una lama per sfrascatura o una lama tagliaerba la macchina deve essere dotata di manubrio, paralama e imbracatura adeguati.

Installazione del carter protettivo



(543, 553)

N.B! Utilizzando testina portafilo/coltelli in plastica e protezione multipla, il carter protettivo deve essere sempre installato. Utilizzando coltello tagliaerba e protezione multipla, il carter protettivo deve essere smontato.

Il paralama/protezione multipla (A) viene agganciato al supporto sull'albero cavo e fissato con una vite.

Allineare la guida del carter protettivo alla scanalatura della protezione multipla. Agganciare quindi il carter protettivo alla protezione con i quattro fermi rapidi.

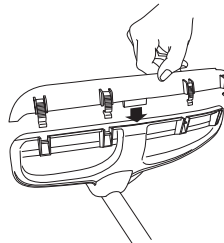

MONTAGGIO

Lo smontaggio del carter protettivo si effettua semplicemente utilizzando il cacciavite (vedere figura).

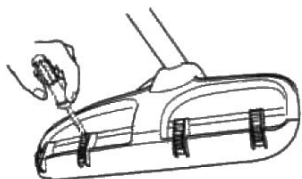

Montaggio di paralama, lama tagliaerba e coltello tagliaerba



- Il paralama/protezione multipla (A) viene agganciato al supporto sull'albero cavo e fissato con una vite (L). Usare il paralama di tipo consigliato. Vedi istruzioni alla voce Caratteristiche tecniche. N.B! Accertarsi che il carter protettivo sia smontato.

(533)

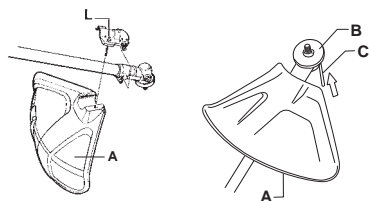

(543, 553)

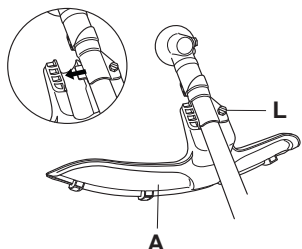

- Montare il menabrida (B) sull'alberino sporgente.
- Far ruotare l'alberino portalama fino a far coincidere uno dei fori del menabrida con il foro corrispondente nell'alloggiamento del riduttore.
- Introdurre nel foro la spina di bloccaggio (C) per bloccare l'alberino.
- Collocare la lama (D), la coppetta di sostegno (E) e la flangia di sostegno (F) sull'alberino sporgente.
- Montare il dado (G). Esso va serrato con una coppia di 35-50 Nm (3,5-5 kpm). Usare la chiave a bussola inclusa nel kit attrezzi. Mantenere il manico della chiave il più possibile vicino al paralama. Per serrare

il dado girare la chiave in senso contrario a quello di rotazione (NOTA! filettatura sinistrorsa).

(533)

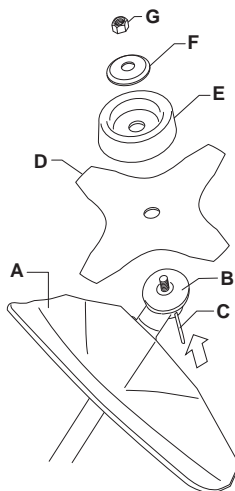

(543, 553)

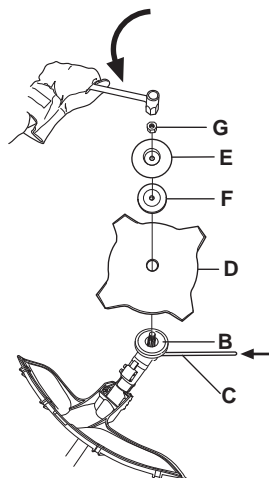

MONTAGGIO

Montaggio di protezione della testina e testina portafilò



- Montare la protezione della testina (A) per le operazioni con la testina portafilò. N.B! Accertarsi che il carter protettivo sia installato.

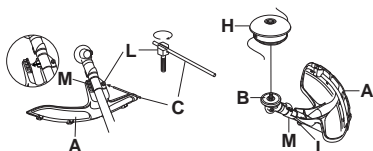

- La protezione della testina/protezione multipla viene agganciata al supporto sull'albero cavo e fissata con 1 vite (L).
- Montare il menabrida (B) sull'alberino sporgente.
- Far ruotare l'alberino portalama fino a far coincidere uno dei fori del menabrida con il foro corrispondente nell'alloggiamento del riduttore.
- Introdurre nel foro la spina di bloccaggio (C) per bloccare l'alberino.
- Avvitare in senso antiorario la testina portafilò/lame in plastica (H).

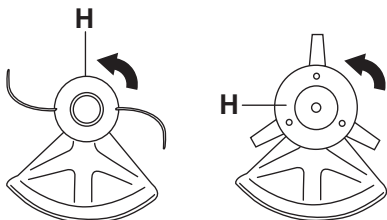

- Per smontare procedere in ordine inverso.

Montaggio di paralama e lama per sfrascatura

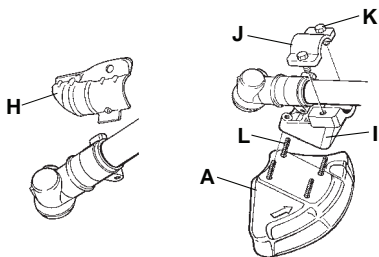

- Smontare la piastrina di fissaggio (H). Montare l'adattatore (I) e la brida (J) con le due viti (K) come in figura. Montare il paralama (A) con 4 viti (L) sull'adattatore come in figura.

N.B! Usare il paralama di tipo consigliato. Vedi istruzioni alla voce Caratteristiche tecniche.

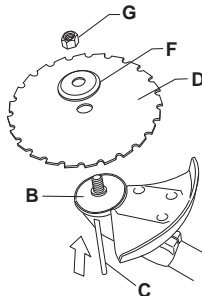

- Montare il menabrida (B) sull'alberino sporgente.
- Far ruotare l'alberino portalama fino a far coincidere uno dei fori del menabrida con il foro corrispondente nell'alloggiamento del riduttore.
- Introdurre nel foro la spina di bloccaggio (C) per bloccare l'alberino.
- Collocare la lama (D) e la flangia di sostegno (F) sull'alberino sporgente.
- Montare il dado (G). Il dado va serrato con una coppia di 35-50 Nm (3,5-5 kpm). Usare la chiave a bussola del kit di utensili. Tenere il manico della chiave il più vicino possibile alla protezione della testina. Per serrare il dado girare la chiave in senso contrario a quello di rotazione (NOTA! filettatura sinistrorsa).

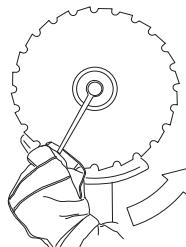

- Svitando e avvitando il dado della lama per sfrascatura c'è pericolo di ferirsi con i denti della lama. Accertarsi quindi che la mano sia riparata dal paralama durante questa operazione. A questo proposito utilizzare sempre una chiave a bussola dal manico sufficientemente lungo. La freccia in figura

MONTAGGIO

mostra la zona di utilizzo della chiave a bussola quando si avvita e si svita il dado.

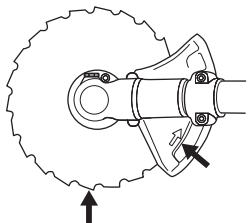

Montaggio della protezione per il trasporto



- Montare il disco sulla protezione per il trasporto (A).
- Fare scattare i due dispositivi di fissaggio (B) nelle scanalature (C) per assicurare la protezione per il trasporto.

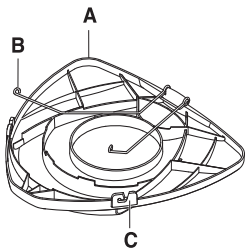

Come indossare l'imbracatura ed agganciare il decespugliatore



AVVERTENZA! Durante l'uso il decespugliatore deve sempre essere agganciato all'imbracatura. In caso contrario non vi sarà possibile maneggiare il decespugliatore in modo sicuro e ne potranno derivare danni alla vostra persona o a terzi. Non usare mai un'imbracatura il cui dispositivo di sgancio rapido sia rotto.

Sgancio rapido

Nella sezione anteriore si trova un dispositivo di sgancio rapido facilmente accessibile. Usatelo se il motore prende fuoco o in altre situazioni di emergenza, in cui sia

necessario liberarsi rapidamente dell'imbracatura e della macchina.

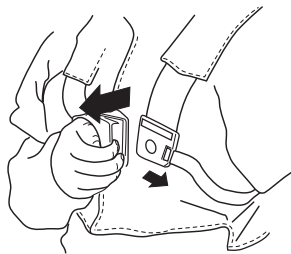

Carico uniforme sulle spalle

Un'adeguata regolazione dell'imbracatura e della macchina facilita notevolmente il lavoro. Regolare l'imbracatura in modo da ottenere la migliore posizione di lavoro. Tendere le cinghie laterali in modo da distribuire uniformemente il carico su entrambe le spalle.



Giusta altezza

Regolare la tracolla per far sì che il gruppo di taglio sia parallelo al suolo.



Giusto equilibrio

Lasciare che il gruppo di taglio appoggi leggermente sul suolo. Spostare l'occhiello di sospensione per equilibrare al meglio il decespugliatore.



OPERAZIONI CON IL CARBURANTE

Carburante

Non accendere mai la macchina:

- 1 Se è stato versato del carburante sulla macchina. Eliminare ogni traccia di sporco e lasciare evaporare i resti di benzina.
- 2 Se avete versato del carburante su voi stessi o sui vostri abiti, cambiare abiti. Lavare le parti del corpo che sono venute a contatto con il carburante. Usare acqua e sapone.
- 3 Se vi sono perdite di carburante nella macchina. Controllare con regolarità la presenza di eventuali perdite dal tappo del serbatoio o dai tubi di alimentazione.

Trasporto e rimessaggio

- Il rimessaggio e il trasporto della macchina e del carburante devono essere eseguiti in modo che eventuali perdite o vapori non rischino di venire a contatto con scintille o fiamme aperte, generate ad esempio da macchine elettriche, motori elettrici, contatti/interruttori o caldaie.
- Per il rimessaggio e il trasporto del carburante usare recipienti adeguati ed omologati per tale scopo.
- In caso di rimessaggio della macchina per un periodo prolungato il serbatoio del carburante va svuotato. Per l'eliminazione dei resti inutilizzati di carburante rivolgersi al più vicino distributore di benzina.
- Accertarsi che la macchina sia ben pulita e che sia stata sottoposta a tutte le operazioni di assistenza prima di ogni rimessaggio a lungo termine.
- Durante il trasporto e il rimessaggio della macchina la protezione per il trasporto deve essere sempre montata sul gruppo di taglio.
- Mettere in sicurezza la macchina durante il trasporto.
- Prevenire l'avviamento involontario staccando sempre il cappuccio dalla candela in occasione di lunghi periodi di rimessaggio, se la macchina resta incustodita e prima di effettuare qualsiasi intervento di assistenza.



AVVERTENZA! Il carburante va maneggiato con cautela. Tenere presenti i rischi d'incendio, esplosione e intossicazione in caso di aspirazione.

Carburante

N.B! La macchina è dotata di motore a due tempi che deve sempre funzionare con una miscela di benzina e olio per motori a due tempi. Per assicurare una corretta miscelazione, misurare con cura la quantità d'olio da mescolare alla benzina. Se la quantità di carburante è limitata, anche un piccolo errore nella quantità d'olio influisce notevolmente sulla miscela.



AVVERTENZA! Il carburante e i vapori tossici sono altamente infiammabili e la loro inalazione o il contatto cutaneo possono provocare gravi lesioni. Agire dunque con cautela maneggiando il carburante e assicurare una buona ventilazione dell'ambiente durante l'operazione.

Benzina



N.B! Utilizzare sempre benzina di alta qualità, minimo 90 ottani (RON), miscelata a olio. Se la macchina è dotata di marmitta catalitica (vedere il capitolo Dati tecnici), utilizzare sempre benzina senza piombo di alta qualità miscelata a olio. La benzina contenente piombo danneggia la marmitta catalitica.

Usare nei casi in cui sia possibile una benzina ecologica, la cosiddetta benzina alchilata.



- Il numero minimo di ottani raccomandato è 90 (RON). Se si utilizza una benzina con un numero di ottani inferiore a 90, il motore può strappare. In tal caso la temperatura del motore aumenta e possono verificarsi gravi avarie.
- In caso di uso continuo ad alto regime si raccomanda una benzina ad alto numero di ottani.

Olio per motori a due tempi

- Per un risultato ottimale, utilizzare l'olio per motori a due tempi HUSQVARNA, studiato appositamente per i nostri motori a due tempi con raffreddamento ad aria.
- Non utilizzare mai olio per motori a due tempi formulato per motori fuoribordo con raffreddamento ad acqua (outboardoil - TCW).
- Non usare mai olio per motori a quattro tempi.
- Un olio di qualità scadente o una miscela carburante/olio troppo ricca può pregiudicare il corretto funzionamento della marmitta e ridurne la vita utile.
- Miscela
 - 1:50 (2%) con olio per motori a due tempi HUSQVARNA.
 - 1:33 (3%) con altri oli per motori a due tempi con raffreddamento ad aria classificati a norma JASO FB/ISO EGB.

OPERAZIONI CON IL CARBURANTE

Benzina, litri	Olio per motori a due tempi, litri	
	2% (1:50)	3% (1:33)
5	0,10	0,15
10	0,20	0,30
15	0,30	0,45
20	0,40	0,60

Preparazione della miscela

- Preparare la miscela in recipiente pulito e a parte, omologato per la benzina.
- Iniziare con il versare metà della benzina da usare. Aggiungere tutto l'olio. Mescolare agitando. Versare la benzina rimanente.
- Mescolare (agitare) accuratamente prima di procedere al rifornimento.

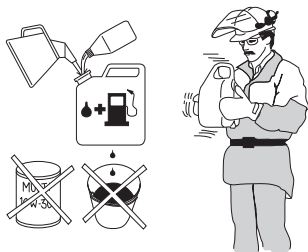

- Preparare una quantità di miscela necessaria al massimo per un mese.
- In caso di rimessaggio prolungato, vuotare e pulire il serbatoio del carburante.

Rifornimento



AVVERTENZA! I seguenti accorgimenti diminuiscono il pericolo di incendio:

Non fumare o portare sorgenti di calore vicino al carburante.

Effettuare sempre il rifornimento a motore spento.

Spegnere il motore e lasciarlo raffreddare alcuni minuti prima del rifornimento.

Aprire il tappo del serbatoio con cautela, per eliminare eventuali sovrappressioni.

Dopo il rifornimento chiudere bene il tappo.

Allontanare sempre la macchina dal luogo e dalla fonte di rifornimento prima della messa in moto.

- Utilizzare una tanica carburante con protezione anti-traboccamento.
- Pulire tutt'intorno al tappo del serbatoio. La presenza d'impurità nel serbatoio può causare guasti.
- Agitare il contenitore della miscela prima di versarla nel serbatoio per assicurarsi che essa sia ben mescolata.

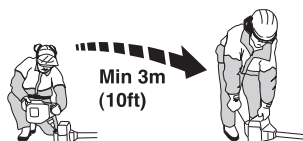

AVVIAMENTO E ARRESTO

Controlli prima dell'avviamento



- Controllare la lama per accertarsi che non vi siano incrinature sul fondo dei denti o presso il foro centrale. Le cause più frequenti delle incrinature sono il formarsi di angoli acuti sui fondi dei denti durante l'affilatura e l'uso della lama con i denti non affilati. In caso di incrinature gettare via la lama.

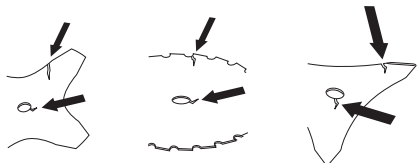

- Controllare la flangia di sostegno assicurandosi che non si siano formate incrinature dovute ad affaticamento o ad un serraggio eccessivo. In caso di incrinature, gettare via la flangia.

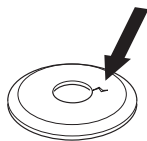

- Controllare che il dado non abbia perso la sua capacità di bloccaggio. Il blocco del dado deve sopportare una coppia di almeno 1,5 Nm. La coppia di serraggio del dado deve corrispondere a 35-50 Nm.



- Controllare il paralama e verificare che non abbia subito lesioni o incrinature. Sostituire il paralama nel caso in cui abbia subito degli urti o presenti delle incrinature.

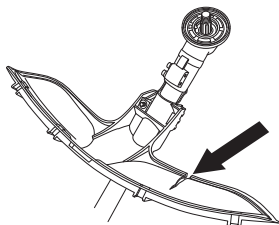

- Controllare la testina portafilo e la protezione della testina e verificare che siano intatte e non presentino incrinature. Sostituire la testina portafilo o la

protezione della testina nel caso in cui abbiano subito degli urti o presentino incrinature.

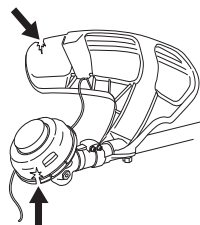

- Non usare mai la macchina senza protezione o con una protezione difettosa.
- Tutti i coperchi devono essere correttamente montati e integri prima dell'avviamento della macchina.

Avviamento e arresto



AVVERTENZA! Prima di avviare la macchina il coperchio della frizione completo e l'albero cavo devono essere montati, altrimenti la frizione potrebbe staccarsi e causare danni alle persone.

Allontanare sempre la macchina dal luogo e dalla fonte di rifornimento prima della messa in moto. Collocare la macchina su una solida base d'appoggio. Controllare che il gruppo di taglio non possa venire a contatto con corpi solidi.

Verificare che nella zona operativa non siano presenti persone non addette ai lavori, che sarebbero esposte al rischio di gravi lesioni. La distanza di sicurezza corrisponde a 15 metri.

AVVIAMENTO E ARRESTO

Avviamento



Accensione: Spingere l'interruttore di arresto in posizione di avviamento.

Aria: Portare il comando dell'aria in posizione di starter.

(533)

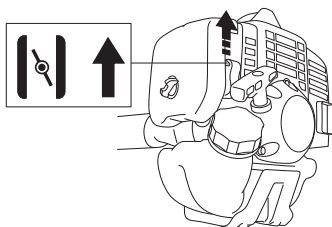

(543, 553)

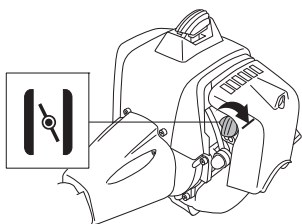

Pompa carburante: Premere più volte sulla sacca in gomma della pompa fino a quando la sacca comincia a riempirsi di carburante. Non è necessario che la sacca sia completamente piena.

(533)

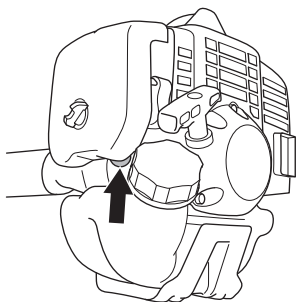

(543, 553)

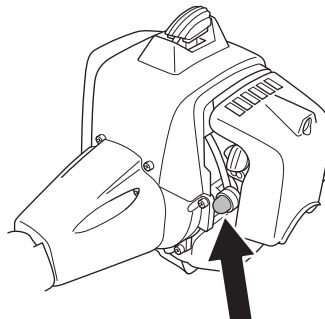

AVVERTENZA! Accendendo il motore con il comando della valvola dell'aria in posizione di arricchimento o di avviamento il gruppo di taglio inizia immediatamente a ruotare.

Premere il corpo della macchina contro il terreno con la mano sinistra (NOTA! Non con il piede!). Afferrare la manopola di avviamento, estrarre lentamente la cordicella di avviamento con la mano destra fino a quando si avverte resistenza (i ganci di avviamento entrano in azione) e tirare con movimenti rapidi e decisi. **Non avvolgere mai la cordicella di avviamento intorno alla mano.**

Riportare immediatamente la valvola dell'aria in posizione iniziale quando il motore comincia ad accendersi e ripetere i tentativi fino all'avviamento. Accelerare quindi velocemente a tutto gas e il gas di avviamento si disinnesterà automaticamente.

N.B! Non estrarre completamente la cordicella e non lasciare la maniglia di avviamento con la cordicella estratta. Questo potrebbe danneggiare la macchina.



N.B! Evitare di toccare la superficie contrassegnata con qualunque parte del corpo. Il contatto può provocare ustioni o scossa elettrica se il cappuccio della candela è

AVVIAMENTO E ARRESTO

difettoso. Usare sempre i guanti. Non usare mai la macchina se il cappuccio della candela è difettoso.

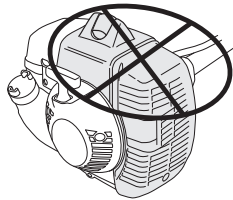

Per le manopole di avviamento con fermo del gas vale quanto segue:

Il gas di avviamento si ottiene premendo prima il fermo dell'acceleratore e l'acceleratore e poi il pulsante del gas di avviamento (A). Rilasciare quindi il fermo dell'acceleratore e l'acceleratore e di seguito il pulsante del gas di avviamento. La funzione di gas di avviamento è ora attivata. Per riportare il motore al minimo premere il fermo dell'acceleratore e l'acceleratore.

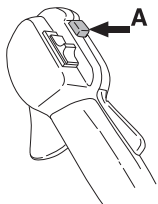

Arresto



Il motore si arresta immediatamente agendo sull'interruttore.

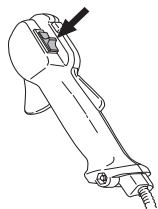

N.B! Il motore si arresta immediatamente agendo sull'interruttore.

TECNICA DI LAVORO

Istruzioni generali di lavoro

IMPORTANTE!

Questo capitolo comprende le regole fondamentali di sicurezza per il lavoro con decespugliatore e bordatore.

Trovandosi in una situazione di insicurezza riguardo all'uso della macchina rivolgersi ad un esperto. Contattare il proprio rivenditore o l'officina di servizio.

Evitare qualsiasi lavoro per il quale non ci si sente sufficientemente qualificati.

Prima dell'uso dovete comprendere la differenza fra sfoltimento forestale, sfoltimento dell'erba e bordatura dell'erba.

Norme basilari di sicurezza



- 1 Osservare l'ambiente circostante:
 - Per escludere la presenza di persone, animali o altro che possa interferire sul vostro controllo della macchina.
 - Per impedire che persone, animali o altro possano rischiare di entrare a contatto con il gruppo di taglio o che oggetti possano essere scagliati in aria dal gruppo di taglio.
- 2 N.B! Non usare mai la macchina se non siete certi di poter chiedere aiuto in caso d'infortunio.
- 2 Controllare l'area di lavoro. Asportare eventuali corpi estranei quali pietre, frammenti di vetro, chiodi, fili di ferro, corde ecc. che potrebbero essere scagliati oppure penetrare nel gruppo di taglio.
- 3 Evitare di lavorare in condizioni di tempo sfavorevoli. Ad esempio nebbia, pioggia intensa, vento forte ecc. Il lavorare con tempo cattivo è spesso stancante e comporta situazioni di rischio, come ad esempio il terreno scivoloso, cambio di direzione di caduta dell'albero ecc.
- 4 Accertarsi di poter camminare e lavorare in posizione sicura. In caso di spostamenti, controllare che non vi siano ostacoli (ceppi, radici, rami, fossati ecc.) Fare particolare attenzione lavorando su terreni in pendenza.



- 5 Usare la massima prudenza segando alberi in tensione. Un albero in tensione può scattare indietro

per riassumere la sua posizione originaria, sia prima che dopo l'operazione. Una posizione sbagliata dell'operatore o del taglio può far sì che l'albero colpisca l'operatore o la macchina in modo da fargli perdere il controllo. In entrambi i casi vi è rischio di gravi danni personali.

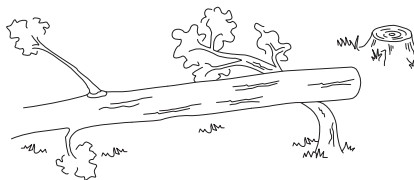

- 6 Mantenere una posizione ben salda ed equilibrata. Operare in sicurezza. Operare sempre facendo attenzione a posizionare bene i piedi e a mantenere l'equilibrio.
- 7 Mantenere sempre una presa sicura della macchina con entrambe le mani. Tenere la macchina sul lato destro del corpo. Tenere le parti del corpo lontano dalle superfici roventi. Tenere le parti del corpo lontano dal gruppo di taglio in rotazione.



- 8 Tenere il gruppo di taglio al di sotto della vita.
- 9 Gli spostamenti vanno sempre eseguiti a motore spento. In caso di spostamenti su distanze più lunghe o di trasporti usare la protezione di trasporto.
- 10 Non poggiare mai la macchina a motore acceso se non la si può tenere bene d'occhio.

L'ABC per il taglio della vegetazione

- Usare sempre l'attrezzatura giusta.
- Regolare sempre adeguatamente l'attrezzatura.
- Seguire le norme di sicurezza.
- Organizzare bene il lavoro.
- Far funzionare sempre la lama a pieno regime nel momento in cui essa viene a contatto col materiale da tagliare.
- Usare sempre lame ben affilate.
- Evitare di urtare la lama contro sassi.
- Controllare la direzione di caduta (sfruttare il vento).

TECNICA DI LAVORO



AVVERTENZA! Non cercare mai di rimuovere il materiale tagliato con il motore in moto o il gruppo di taglio in rotazione. Esiste il rischio di ferirsi gravemente e ciò vale sia per l'operatore che per eventuali terzi.

Arrestare il motore e il gruppo di taglio prima di rimuovere il materiale avvolto intorno all'albero della lama; in caso contrario esiste il rischio di ferirsi gravemente. Durante e/o alcuni attimi dopo l'uso è possibile che il riduttore angolare sia caldo. Il contatto può implicare il rischio di ustioni.



AVVERTENZA! Rischio di oggetti volanti. Usare sempre una protezione per gli occhi omologata. Evitate di lavorare inclinati verso la protezione del gruppo di taglio. Esiste il rischio di venir colpiti agli occhi da sassi o altri corpi estranei il che potrebbe causare cecità o altre gravi lesioni.

Mantenere sempre distanti i non addetti ai lavori. Bambini, animali, assistenti e anche eventuali spettatori devono sempre essere tenuti ad una distanza di sicurezza di 15 metri. Arrestare immediatamente la macchina nel caso qualcuno si avvicini. Non girarsi mai con la macchina in azione senza prima aver controllato che non ci sia nessuno alle vostre spalle entro la zona di sicurezza.



AVVERTENZA! A volte rami o erba possono incastrarsi tra la protezione e il gruppo di taglio. Spegnerne sempre il motore prima della pulizia.

Metodi di lavoro



AVVERTENZA! Le macchine dotate di lame da taglio o sfalcio possono essere scagliate violentemente a lato in caso di contatto della lama con un oggetto fisso. Questo fenomeno è denominato **contraccolpo della lama**. Il contraccolpo della lama può essere sufficientemente violento per scagliare la macchina e/o l'operatore in qualsiasi direzione ed eventualmente provocare la perdita di controllo della macchina. Il contraccolpo della lama si può verificare più facilmente nei punti in cui è difficile vedere il materiale tagliato.

Evitare di segare con il settore di lama che è compreso tra le posizioni ore 12 e ore 3. Per la velocità di rotazione della lama vi è rischio di contraccolpi, se questa parte della lama viene avvicinata a tronchi di grosso spessore.

- Prima d'iniziare il lavoro di taglio, ispezionare la zona di lavoro per verificare il tipo di terreno, la pendenza, la presenza di sassi o buche ecc.
- A questo punto iniziare il lavoro nella parte che si presenta più facile, in modo da eseguire una buona apertura.
- Lavorare sistematicamente procedendo a serpentina e coprendo per ciascuna passata una larghezza di circa 4-5 m. In tal modo si utilizza l'intero raggio di azione della macchina e l'operatore percorrerà la zona di lavoro in modo più variato ed agevole.

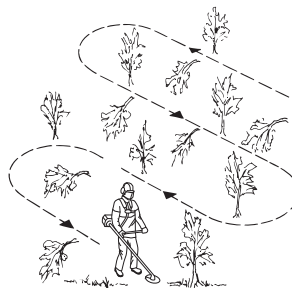

- La lunghezza del percorso dovrebbe essere di circa 75 m. Spostare la riserva di carburante man mano che il lavoro procede.
- In caso di terreni in pendenza il percorso dovrebbe essere ad angolo retto rispetto al pendio. È molto più facile procedere trasversalmente su un pendio che in salita e discesa.
- Il percorso dev'essere posto in modo da evitare fossati o altri ostacoli sul terreno. Tenere anche conto delle condizioni del vento, in modo che i tronchi

TECNICA DI LAVORO

abbattuti cadano sulla parte di terreno che è già stata passata.



Sfoltimento forestale con lama per sfrascatura



- Quando la lama attacca un tronco di maggior spessore aumenta il rischio di contraccolpi. Evitare quindi di segare con il settore di lama compreso tra le posizioni ore 12 e ore 3.

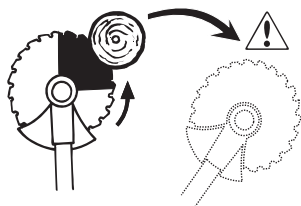

- Per far cadere il tronco verso sinistra la sua parte inferiore va condotta verso destra. Inclinare la lama e spostarla obliquamente verso il basso a destra con un movimento deciso. Spingere contemporaneamente il tronco col paralama. Poggiare contro il tronco il settore di lama compreso tra le posizioni ore 3 e ore 5. Prima di poggiare la lama contro il tronco, accelerare a pieno gas.

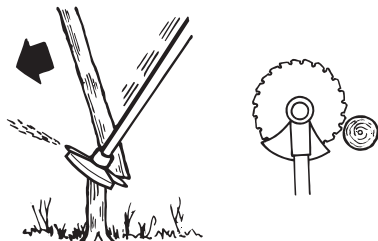

- Per far cadere il tronco verso destra la sua parte inferiore va condotta verso sinistra. Inclinare la lama e spostarla obliquamente verso l'alto a destra. Poggiare contro il tronco il settore di lama compreso tra le posizioni ore 3 e ore 5, in modo che il suo senso di

rotazione spinga la parte inferiore del tronco verso sinistra.

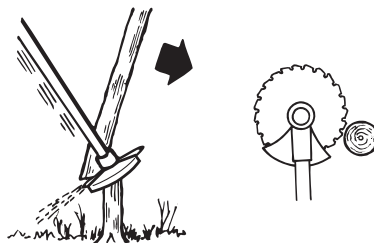

- Per far cadere il tronco in avanti la parte inferiore del tronco va condotta indietro. Tirare la lama indietro con un movimento rapido e deciso.

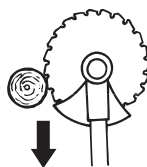

- I tronchi di maggior spessore devono essere segati da due parti. Valutare prima la direzione di caduta del tronco. Segare prima sul lato di caduta. Abbattere poi segando dal lato opposto. La pressione di avanzamento della lama va adattata a seconda dello spessore del tronco e della durezza del legname. Per i tronchi più sottili è necessario far avanzare la lama esercitando una maggiore pressione, mentre per i tronchi più grossi basta una pressione più leggera.

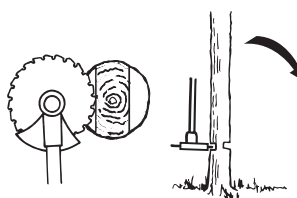
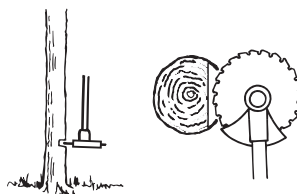

- Se i tronchi sono molto vicini l'uno all'altro, regolare in base a ciò la propria velocità di spostamento.
- Se la lama s'incestra in un tronco, non strattone mai la macchina per liberarla. Ciò potrebbe rovinare la lama, il riduttore angolare, l'albero cavo o il manubrio. Lasciare le impugnature, afferrare l'albero cavo con entrambe le mani e tirare lentamente la macchina.

TECNICA DI LAVORO

Sfoltimento dei cespugli con lama per sfrascatura



- I tronchi e gli sterpi di piccolo spessore si abbattono falciando. Lavorare muovendo la sega in modo alternato da un lato all'altro.
- Cercare di tagliare più tronchi in uno stesso movimento.
- In caso di gruppi di arbusti con fogliame, sfoltire prima intorno al fogliame. Iniziare segnando i fusti alti nella parte esterna del cespuglio per evitare che la macchina rimanga impigliata. Tagliare poi i fusti all'altezza desiderata. Cercare di penetrare all'interno con la lama e segare partendo dal centro. Se questa operazione dovesse risultare difficoltosa, tagliare i fusti più alti e lasciarli cadere a terra. Questo diminuisce il rischio di rimanere impigliati con la sega.

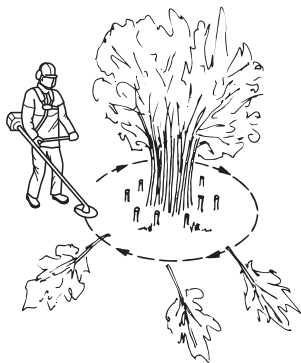

Sfoltimento dell'erba con lama tagliaerba



- Le lame tagliaerba e i coltelli tagliaerba non possono essere usati per i tronchi legnosi.
- Per tutti i tipi di erba alta o robusta si usa la lama tagliaerba.
- L'erba viene falciata con movimenti oscillanti lateralmente, in cui il movimento da destra a sinistra costituisce il momento di falciatura mentre il movimento da sinistra a destra è il movimento di ritorno. Lavorare col lato sinistro della lama

(prendendo ad esempio l'orologio, la posizione sarebbe fra le 8 e le 12).

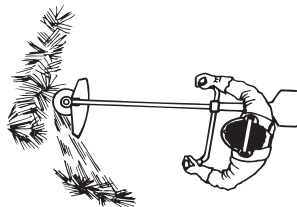

- Inclinando leggermente la lama verso sinistra durante lo sfoltimento, l'erba forma un'andana che ne facilita la raccolta col rastrello.
- Cercare di lavorare con movimenti ritmici. Assumere una posizione stabile con i piedi divaricati. Dopo il movimento di ritorno avanzare e riassumere una posizione stabile.
- Fare in modo che la coppetta di sostegno si appoggi leggermente al terreno. La coppetta di sostegno serve a proteggere la lama dal contatto con il terreno.
- Per evitare che il tagliato si aggrovigli intorno alla lama è bene seguire le seguenti indicazioni:
 - 1Lavorare sempre a pieno gas.
 - 2Evitare il materiale appena tagliato nel movimento di ritorno.
- Arrestare il motore, sganciare l'imbracatura ed appoggiare a terra la macchina prima di raccogliere il materiale tagliato.

Bordatura dell'erba con testina portafilo



Bordatura

- Mantenere la testina portafilo a poca distanza dal terreno ed angolarla. E' l'estremità del filo che esegue il taglio. Lasciare che il filo funzioni al proprio ritmo. Non premere mai il filo contro il materiale da tagliare.



- Il filo elimina facilmente l'erba e le erbacce vicino a muri, recinti, alberi ed aiuole, ma può anche danneggiare la corteccia di alberi e cespugli oppure i paletti dei recinti.
- Per ridurre i danni alle piante accorciare il filo fino a 10-12 cm e ridurre il regime del motore.

Estirpazione di erbacce

- La tecnica di estirpazione rimuove tutta la vegetazione indesiderata. Tenere la testina portafilo appena al di sopra del terreno ed inclinarla. Lasciare

TECNICA DI LAVORO

che l'estremità del filo colpisca il terreno attorno ad alberi, pilastri, statue o simili. **NOTA!** Questo metodo comporta una maggiore usura del filo.



- Se si lavora contro pietre, mattoni, cemento, recinzioni metalliche ecc. il filo si consuma più rapidamente che non a contatto con alberi o steccati in legno.
- Durante la bordatura e l'estirpazione di erbacce mantenere il regime al di sotto del massimo, per far sì che il filo duri di più e la testina portafilo si usuri di meno.

Rasatura

- Il bordatore è ideale per tagliare l'erba in punti che un normale rasaerba difficilmente può raggiungere. Durante il taglio mantenere il filo parallelo al terreno. Evitare di premere la testina portafilo contro il terreno perché in questo modo si rischia di rovinare il manto erboso e di danneggiare l'utensile.

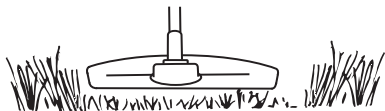

- Durante le normali operazioni di taglio evitare che la testina portafilo sia a contatto prolungato col terreno. Un contatto costante potrebbe danneggiare o usurare la testina.

Spazzare

- Lo spostamento d'aria causato dal filo rotante può essere utilizzato per spazzare in modo facile e veloce. Mantenere il filo parallelo e al di sopra delle superfici da spazzare e muovere l'utensile avanti e indietro.

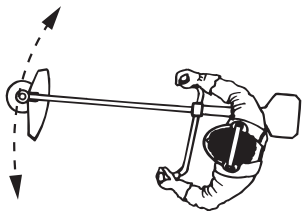

- Per rasare o spazzare procedere a pieno gas per ottenere un buon risultato.

MANUTENZIONE

Carburatore

Regolazione del minimo (T)

Controllare che il filtro dell'aria sia pulito. Quando il minimo è registrato correttamente, il gruppo di taglio non deve girare. Se è necessaria una regolazione, chiudere (in senso orario) la vite T con il motore in moto fino a quando il gruppo di taglio non comincia a girare. Riaprire (in senso antiorario) la vite fino a quando il gruppo di taglio si ferma. Il regime del minimo è correttamente impostato, quando il motore gira uniformemente in tutte le posizioni, con un buon margine prima del regime in cui il gruppo di taglio comincia a girare.

(533)

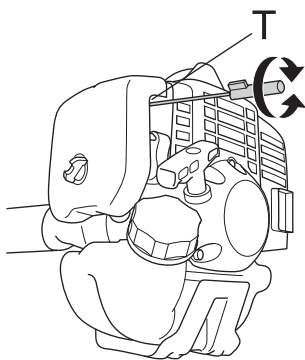

(543, 553)

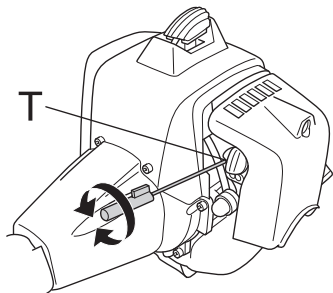

AVVERTENZA! Se non è possibile regolare il regime del minimo affinché il gruppo di taglio si fermi, contattate il rivenditore/servizio di assistenza. Evitate di utilizzare la macchina prima che questa sia stata correttamente regolata o riparata.

Filtro dell'aria

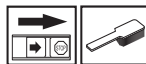

Pulire regolarmente il filtro dell'aria per evitare :

- Disturbi di carburazione
- Problemi di messa in moto
- Riduzione della potenza sviluppata
- Inutile usura dei componenti del motore
- Consumi più elevati.

(533)

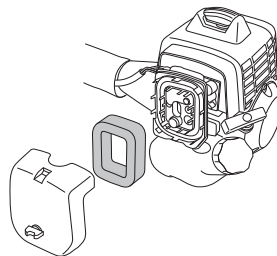

(543, 553)

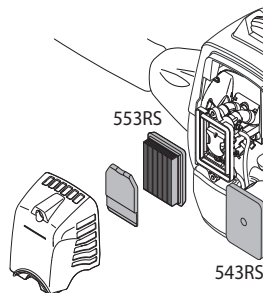

Il filtro dev'essere pulito ogni 25 ore di esercizio o più spesso se l'ambiente è estremamente polveroso.

Pulizia del filtro dell'aria

(543, 553)

Smontare il coperchio del filtro dell'aria e togliere il filtro. Pulire con aria compressa.

(533)

Smontare il coperchio del filtro dell'aria ed estrarre il filtro. Lavarlo in acqua saponata calda. Prima di rimontare il filtro accertarsi che sia ben asciutto.

Il filtro non ritorna mai completamente pulito. Pertanto va sostituito periodicamente con uno nuovo. **Un filtro danneggiato va sostituito immediatamente.**

Dopo la pulizia, oliare il filtro in schiuma. Vedere le istruzioni alla sezione Oliatura del filtro in schiuma.

MANUTENZIONE

Oliatura del filtro in schiuma

(533)

Utilizzare sempre olio per filtro HUSQVARNA, art. no. 531 00 92-48. Quest'olio contiene un solvente che ne facilita la distribuzione uniforme nel filtro. Evitare quindi il contatto diretto con la pelle.

Porre il filtro in un sacchetto di plastica e versarvi il lubrificante. Cercare di distribuire l'olio manipolando il sacchetto. Avvolgere bene il filtro dentro il sacchetto stringendolo con le mani e far fuoriuscire l'olio eccedente prima di montare il filtro nella macchina. Non usare mai normale olio per motore. Questo passa attraverso il filtro con una certa velocità per poi depositarsi sul fondo.

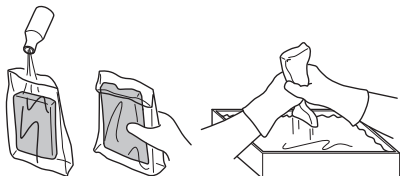

Filtro del carburante

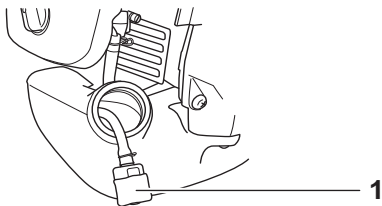

1 Filtro del carburante

Quando non arriva più carburante al motore, controllare che il tappo del serbatoio o il filtro del carburante non siano intasati.

Riduttore angolare



Il riduttore angolare è stato riempito in fabbrica con la giusta quantità di grasso. Prima dell'uso della macchina si consiglia comunque di controllare che il riduttore sia pieno di grasso fino a 3/4. Usare grasso speciale HUSQVARNA.

Il lubrificante nell'alloggiamento del riduttore non va normalmente cambiato se non in caso di eventuali riparazioni.

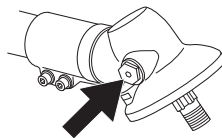

Candela



Lo stato della candela dipende da:

- Carburatore non tarato.
- Miscela carburante/olio non corretta (quantità eccessiva di olio oppure olio non idoneo).
- Filtro dell'aria ostruito.

Questi fattori causano depositi sull'elettrodo della candela, e conseguenti disturbi di funzionamento e di messa in moto.

(533, 543) Se la macchina ha potenza insoddisfacente, difficoltà di messa in moto o il minimo irregolare, controllare innanzitutto la candela. Se questa è incrostata, pulirla e controllare la distanza tra gli elettrodi, che deve essere 0,9-1,0 mm. La candela andrebbe cambiata di regola dopo circa un mese di esercizio o prima se necessario.

0,9 - 1,0 mm

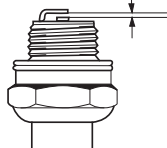

(553) Se la macchina ha potenza insoddisfacente, difficoltà di messa in moto o il minimo irregolare, controllare innanzitutto la candela. Se questa è incrostata, pulirla e controllare la distanza tra gli elettrodi, che deve essere 0,6-0,7 mm. La candela andrebbe cambiata di regola dopo circa un mese di esercizio o prima se necessario.

0,6 - 0,7 mm

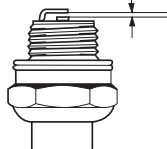

N.B! Usare candele originali o di tipo raccomandato! Altre candele possono danneggiare cilindro e pistone. Controllare che la candela sia munita di dispositivo di soppressione interferenze radio.

MANUTENZIONE

Schema di manutenzione

Qui di seguito troverete una lista delle operazioni di manutenzione da eseguire sulla macchina. La maggior parte dei punti è descritta al capitolo Manutenzione. L'utilizzatore può eseguire solo le operazioni di manutenzione e assistenza descritte in questo manuale delle istruzioni. Per operazioni di maggiore entità rivolgersi ad un'officina autorizzata.

Manutenzione	Manutenzione giornaliera	Manutenzione settimanale	Manutenzione mensile
Pulire le parti esterne della macchina.	X		
Controllare che l'imbracatura sia integra.	X		
Controllare che il blocco dell'acceleratore e l'acceleratore funzionino in modo sicuro.	X		
Controllare che l'impugnatura ed il manubrio siano integri e fissati correttamente.	X		
Controllare che l'interruttore d'arresto funzioni.	X		
Controllare che il gruppo di taglio non ruoti con il motore al minimo.	X		
Pulire il filtro dell'aria. Sostituire se necessario.	X		
Controllare che la protezione sia integra e priva di incrinature. Sostituire la protezione se è stata sottoposta a urti o se è incrinata.	X		
Controllare che la lama sia ben centrata, ben affilata e priva di incrinature. Una lama non centrata produce vibrazioni che possono danneggiare la macchina.	X		
Controllare che la testina portafilo sia integra e priva di incrinature. Sostituirla se necessario.	X		
Controllare che il dado di bloccaggio del gruppo di taglio sia correttamente serrato.	X		
Controllare che la protezione di trasporto della lama sia integra e che possa essere montata correttamente.	X		
Controllare che dadi e viti siano ben serrati.	X		
Controllare che non ci siano perdite di carburante nel motore, nel serbatoio o nei flessibili carburante.	X		
Controllare il dispositivo di avviamento con la relativa cordicella.		X	
Pulire la candela esternamente. Smontarla e controllare la distanza fra gli elettrodi. Regolare la distanza portandola a 0,6-0,7 mm o sostituire la candela. Controllare che la candela sia munita di dispositivo di soppressione interferenze radio.		X	
Pulire il carburatore esternamente e lo spazio attorno ad esso.		X	
Controllare che il riduttore angolare sia pieno per 3/4 di grasso. Riempire con grasso speciale se necessario.		X	
Controllare che il filtro del carburante non sia sporco e che il flessibile del carburante non presenti incrinature o altri difetti. Sostituire se necessario.			X
Controllare tutti i cavi e i collegamenti.			X
Sostituire la candela. Controllare che la candela sia munita di dispositivo di soppressione interferenze radio.			X

CARATTERISTICHE TECNICHE

Caratteristiche tecniche

Caratteristiche tecniche	533RS	543RS	553RS
Motore			
Cilindrata, cm ³	29,5	40,1	50,6
Alésaggio, mm	38,0	40,5	45,5
Corsa, mm	26	31,1	31,1
Regime del motore al minimo, giri/min	3000	3000	2800
Regime di massima raccomandato, giri/min	11500	12000	13000
Regime albero sporgente, giri/min	7880	8570	9285
Potenza max. motore a norma ISO 8893, kW/ giri/min.	1,0/8000	1,47/9000	2,3/9500
Sistema di accensione			
Candela	NGK CMR7H-10	NGK CMR7H-10	NGK CMR7H-10
Distanza all'elettrodo, mm	0,9-1,0	0,9-1,0	0,6-0,7
Carburante, lubrificazione			
Capacità serbatoio carburante, litri	0,75	0,75	0,8
Peso			
Peso, escluso carburante, gruppo di taglio e protezione, kg	5,9	7,4	8,4
Emissioni di rumore (vedere annot. 1)			
Livello potenza acustica, misurato dB(A)	110	110	115
Livello potenza acustica, garantito L _{WA} dB(A)	112	112	117
Livelli di rumorosità (vedi nota 2)			
Livello di pressione acustica equivalente rispetto all'udito dell'operatore, misurato in base alle norme EN ISO 11806 e ISO 22868, dB(A):			
Equipaggiata con testina portafilo (originale)	96	97	102
Equipaggiata con lama tagliaerba (originale)	96	96	100
Livelli di vibrazioni (vedi nota 3)			
Livelli di vibrazione equivalenti (a _{hv,eq}) all'impugnatura, misurati in base alle norme EN ISO 11806 e ISO 22867, in m/s ²			
Equipaggiata con testina portafilo (originale), sinistra/destra	2,1/2,8	3,9/3,3	5,4/7,5
Equipaggiata con lama tagliaerba (originale), sinistra/destra	3,1/3,8	3,5/3,0	2,8/3,6

Nota 1: Emissione di rumore nell'ambiente misurato come potenza acustica (L_{WA}) in base alla direttiva CE 2000/14/CE. Il livello di potenza acustica riportato per la macchina è stato misurato con il gruppo di taglio originale che emette il livello massimo. La differenza tra potenza acustica misurata e garantita è che la potenza acustica garantita comprende anche la dispersione nel risultato di misurazione e le variazioni tra le diverse macchine dello stesso modello come da Direttiva 2000/14/CE.

Nota 2: I dati riportati per il livello di pressione acustica equivalente della macchina hanno una dispersione statistica tipica (deviazione standard) di 1 dB (A).

Nota 3: I dati riportati per il livello di vibrazione equivalente hanno una dispersione statistica tipica (deviazione standard) di 1 m/s².

CARATTERISTICHE TECNICHE

533RS		
Accessori omologati	Tipo	Protezione per gruppo di taglio, Art. no.
Lama/coltello tagliaerba	Grass 255-4 1" (Ø 255 4 denti)	544 04 42-10
	Multi 255-3 1" (Ø 255 3 denti)	544 04 42-10
Lama per sfrascatura	Scarlet 200-22 1" (Ø 200 22 denti)	537 29 95-01
Coltelli in plastica	Tricut Ø 300 mm (le singole lame hanno il n° codice 531 01 77-15)	544 04 42-10
Testina portafilo	Trimmy Fix	544 04 42-10
	Superauto II	544 04 42-10
	T25	544 04 42-10
	T35, T35x (cavo Ø 2,4 - 3,0 mm)	544 04 42-10
Coppetta di supporto	Fissa	-

543RS		
Accessori omologati	Tipo	Protezione per gruppo di taglio, Art. no.
Lama/coltello tagliaerba	Grass 255-4 1" (Ø 255 4 denti)	537 33 16-01
	Multi 255-3 (Ø 255 3 denti)	537 33 16-01
	Grass 275-4 (Ø 275 4 denti)	537 33 16-01
Lama per sfrascatura	Scarlet 200-22 (Ø 200 22 denti)	501 32 04-02
Coltelli in plastica	Tricut Ø 300 mm (le singole lame hanno il n° codice 531 01 77-15)	537 33 16-01
Testina portafilo	Superauto II	537 33 16-01
	T35, T35x (cavo Ø 2,4 - 3,0 mm)	537 33 16-01
	T45x (cavo Ø 2,7 - 3,3 mm)	537 33 16-01
	F35 (cavo Ø 2,0 - 3,5 mm)	537 33 16-01
Coppetta di supporto	Fissa	-

553RS		
Accessori omologati	Tipo	Protezione per gruppo di taglio, Art. no.
Lama/coltello tagliaerba	Grass 255-4 1" (Ø 255 4 denti)	537 33 16-01
	Multi 255-3 (Ø 255 3 denti)	537 33 16-01
	Grass 275-4 (Ø 275 4 denti)	537 33 16-01
	Multi 300-3 (Ø 300 3 denti)	537 33 16-01
Lama per sfrascatura	Scarlet 200-22 (Ø 200 22 denti)	501 32 04-02
Coltelli in plastica	Tricut Ø 300 mm (le singole lame hanno il n° codice 531 01 77-15)	537 33 16-01
Testina portafilo	T45x (cavo Ø 2,7 - 3,3 mm)	537 33 16-01
	T55x (cavo Ø 2,7 - 3,3 mm)	537 33 16-01
	F35 (cavo Ø 2,0 - 3,5 mm)	537 33 16-01
	F55 (cavo Ø 2,7 - 3,5 mm)	537 33 16-01
Coppetta di supporto	Fissa	-

CARATTERISTICHE TECNICHE

Dichiarazione di conformità CE

(Solo per l'Europa)

La **Husqvarna AB**, SE-561 82 Huskvarna, Svezia, tel +46-36-146500, dichiara con la presente che i decespugliatori **Husqvarna 533RS, 543RS e 553RS** a partire dai numeri di serie del 2011 in poi (l'anno viene evidenziato nel marchio di fabbrica ed è seguito da un numero di serie) sono conformi alle disposizioni della DIRETTIVA DEL CONSIGLIO:

- del 17 maggio 2006 "sulle macchine" **2006/42/CE**
- del 15 dicembre 2004 "sulla compatibilità elettromagnetica" **2004/108/CE**.
- dell'8 maggio 2000 "sull'emissione di rumore nell'ambiente" **2000/14/CE**. Valutazione della conformità eseguita ai sensi dell'Allegato V. Per informazioni relative alle emissioni di rumore, vedi capitolo Dati tecnici.

Sono state applicate le seguenti norme: **EN ISO 12100-2:2003, CISPR 12:2005, EN ISO 11806:1997**

l'SMP Svensk Maskinprovning AB, Fyrisborgsgatan 3, SE-754 50 Uppsala, Svezia, ha eseguito il controllo-tipo facoltativo per la Husqvarna AB. I certificati portano i numeri: **SEC/11/2317** - 533RS, **SEC/11/2318** - 543RS, **SEC/11/2319** - 553RS

Huskvarna, 30 giugno 2011

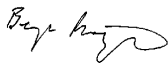

Bengt Frögelius, Responsabile ricerca e sviluppo (Rappresentante autorizzato per Husqvarna AB e responsabile della documentazione tecnica.)

A SZIMBÓLUMOK MAGYARÁZATA

Egyezményes jelek

VIGYÁZAT! A helytelenül vagy gondatlanul használt tisztító, bokorvágó és trimmelő fűrészek veszélyes szerszámok lehetnek, használatuk komoly vagy halálos kimenetelű sérülésekhez vezethet a dolgozó illetve környezete számára. Rendkívül fontos, hogy Ön elolvassa és megértse e használati utasítás tartalmát.



Olvassa el figyelmesen a használati utasítást, és győződjön meg róla, hogy megértette azt, mielőtt a gépet használatba veszi.



Viseljen mindig:

- Védősisak, ahol fennáll a veszélye annak, hogy tárgyak eshetnek a földre
- Jóváhagyott hallásvédőt
- Jóváhagyott szemvédők



A maximális fordulatszám, kifelé haladó tengely, ford./perc.



Ez a termék megfelel a CE-normák követelményeinek.



Legyen óvatos a kivetett és visszapattanó tárgyakkal.



A gép kezelője ügyeljen arra, hogy a munka során se ember, se állat ne jöjjön 15 m-nél közelebb a munkaterülethez.



A fűrész- vagy fűvágó késsel felszerelt gépek hirtelen oldalra csapódhatnak, ha a kés szilárd tárgynak ütközik. Ezt a jelenséget késlökésnek nevezzük. A kés akár egy kar vagy láb levágására is képes. Ügyeljen arra, hogy más személyek vagy állatok soha ne tartózkodjanak a gép 15 méteres körzetén belül.



Használjon mindig megfelelő védőkesztyűt.



Használjon stabil, nem csúszós csizmát.



A környezet zajszenyezése az Európai Gazdasági Közösség direktívája szerint. A gép zajkibocsátása a Műszaki adatok című fejezetben és a címkén szerepel.



Minden testrészét tartsa távol a forró felületektől.



A gépen szereplő többi jel/címke egyes piacok specifikus vizsgáztatási követelményeire vonatkozik.

Ellenőrzést és/vagy karbantartást leállított motorral végezzen, a leállítógombbal STOP-állásban.

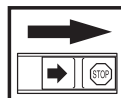

Használjon mindig megfelelő védőkesztyűt.

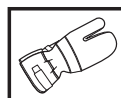

Rendszeres tisztítás szükséges.

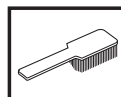

Szemrevételezés.



Használjon jóváhagyott szemvédőket.



TARTALOMJEGYZÉK

Tartalomjegyzék

A SZIMBÓLUMOK MAGYARÁZATA

Egyezményes jelek 332

TARTALOMJEGYZÉK

Tartalomjegyzék 333

Indítás előtt a következőkre ügyeljen: 333

BEVEZETÉS

Tisztelt vásárlónk! 334

MI MICSODA?

Mi micsoda a tisztítófűrészen? 335

ÁLTALÁNOS BIZTONSÁGI INTÉZKEDÉSEK

Fontos 336

Személyi védőfelszerelés 336

A gép biztonsági felszerelése 337

Vágószerkezet 339

ÖSSZESZERELÉS

A kormányrúd és a gázszabályozó kar összeszerelése 342

A penge és a nyírófej összeszerelése 342

A szállítási védősapka felszerelése 345

A heveder és a tisztítófűrészt beállítás 345

ÜZEMANYAGKEZELÉS

Üzemanyagbiztonság 347

Üzemanyagkeverék 347

Tankolás 348

BEINDÍTÁS ÉS LEÁLLÍTÁS

Indítás előtti ellenőrzés 349

Beindítás és leállítás 349

MUNKATECHNIKA

Általános munkavédelmi utasítások 351

KARBANTARTÁS

Porlasztó 355

Levegőszűrő 355

Üzemanyagszűrő 356

Szög váltómű 356

Gyújtógyertya 356

Karbantartási séma 357

MŰSZAKI ADATOK

Műszaki adatok 358

Termékazonossági EGK-bizonyítvány 360

Indítás előtt a következőkre ügyeljen:

Olvassa el figyelmesen a használati utasítást.



VIGYÁZAT! Hosszú távon a tartós zajártalom maradandó halláskárosodást okozhat. Ezért mindig használjon megfelelő zaj elleni fülvédőt.



VIGYÁZAT! A gép eredeti kivitelezésén a gyártó cég engedélye nélkül semmilyen módosítást sem szabad végezni. Használjon mindig eredeti pótalkatrészeket. Nem engedélyezett módosítások és/vagy pótalkatrészek komoly sérülésekhez vagy halálos balesetekhez vezethetnek.



VIGYÁZAT! A helytelenül vagy gondatlanul használt tisztító, bokorvágó és trimmelő fűrészek veszélyes szerszámok lehetnek, használatuk komoly vagy halálos kimenetelű sérülésekhez vezethet a dolgozó illetve környezete számára. Rendkívül fontos, hogy Ön elolvassa és megértse a használati utasítás tartalmát.

BEVEZETÉS

Tisztelt vásárlónk!

Gratulálunk most vásárolt Husqvarna-termékéhez! A Husqvarna története egészen 1689-ra nyúlik vissza, amikor XI. Karl király a Huskvarna folyó partján gyárat építtetett muskétagyártás céljából. A gyárat a Huskvarna folyó partján elhelyezni logikus volt, mivel a folyót vízenergia termelésre használták és ennek következtében vízerőműként működött. A Husqvarna gyár több mint 300 éves fennállása során számtalan termék készült, a fafűtéses tűzhelyektől kezdve modern konyhaberendezésekig, varrógépekig, kerékpárokig, motorkerékpárokig, stb. 1956-ban készült el az első motoros fűnyíró, amelyet 1959-ben a motorfűrész követett. A Husqvarna ma ezen a területen működik.

A Husqvarna ma a világ egyik vezető, a minőséget és a teljesítményt előtérbe helyező gyártója az erdészeti és kerti termékek területén. A vállalat üzleti célkitűzése motor meghajtású termékek kifejlesztése, gyártása és marketingje az erdészeti és kerti felhasználás, valamint az építőipar számára. A Husqvarna célja továbbá, hogy ergonómia, felhasználóbarátság, biztonság és környezetvédelem szempontjából is elől járjon – ezért több részletet kifinomítva, tovább fejleszti termékeit ezeken a területeken.

Meggyőződésünk, hogy Ön sokáig elégedett lesz termékünk minőségével és teljesítményével. Azáltal, hogy nálunk vásárol, Ön szükség esetén professzionális javítási és szerviz-segítséget kap. Ha a vásárlás nem elismert viszonteladónál történt, forduljon a legközelebbi szervizműhelyhez.

Reméljük, elégedett lesz gépével, és hogy az sokáig segítőtársa lesz a munkában. Gondoljon arra, hogy ez a használati utasítás egy értékpapír. Tartalmát követve (használat, szerviz, karbantartás stb.) a gép élettartama, sőt másodkezes, használt értéke is jelentősen megnövelhető. Ha Ön eladja gépét, a használati utasítást is adja át az új tulajdonosnak.

Köszönjük, hogy Husqvarna terméket használ!

A Husqvarna AB folyamatosan dolgozik termékei továbbfejlesztésén, és ezért fenntartja a jogot arra, hogy többek között a termékek formáján és külsején előzetes tájékoztatás nélkül változtasson.

MI MICSODA?

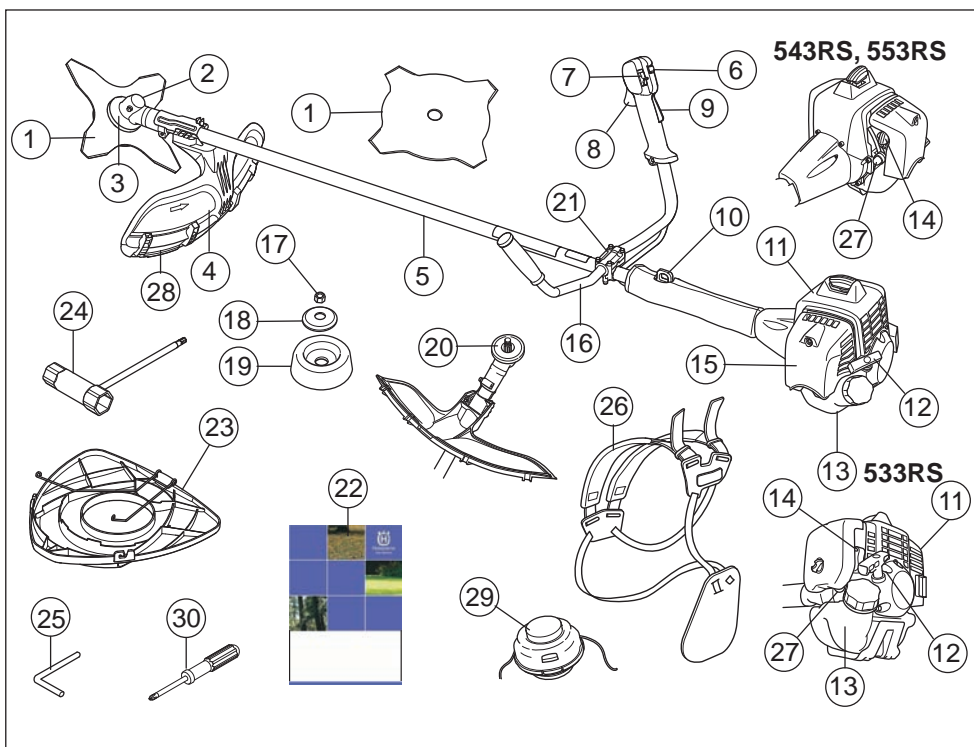

Mi micsoda a tisztítófűrészen?

- | | |
|--------------------------------------|-----------------------------------|
| 1 Penge | 16 Kormány |
| 2 A kenőanyag betöltése, szögváltómű | 17 Zárócsavaranya |
| 3 Szögváltómű | 18 Támkarima |
| 4 A vágófelszerelés védőrésze | 19 Támasztócsésze |
| 5 Hajtóengelycső | 20 Meghajtótárcsa |
| 6 Startgázgomb | 21 Kormányrögztítő |
| 7 Leállító kapcsoló | 22 Használati utasítás |
| 8 Gázadagológomb | 23 Szállítási biztosító szerkezet |
| 9 Gázadagoló-retesz | 24 Csőkulcs |
| 10 Tartóhorog | 25 Zárópecek |
| 11 Motorházfedél | 26 Tartószíjak |
| 12 Indítófogantyú | 27 Üzemanyagpumpa |
| 13 Üzemanyagtartály | 28 A védőlemez meghosszabbítása |
| 14 Szívatószabályozó | 29 Nyírófej |
| 15 A légszűrő zárófedele | 30 Csavarhúzó |

ÁLTALÁNOS BIZTONSÁGI INTÉZKEDÉSEK

Fontos

FONTOS!

A gép kizárólag fűnyírásra való.

A motort mint meghajtó eszközt kizárólag a Műszaki adatok című fejezetben ajánlott vágófelszerelésekhez használja.

Soha ne használja a gépet, ha fáradt, ha szeszestalt fogyasztott, vagy ha olyan gyógyszert szed, amely befolyásolhatja a látását, az ítélképességét vagy a koordinációs képességét.

Viseljen személyi védőfelszerelést. Lásd a Személyi védőfelszerelés című fejezetben szereplő utasításokat.

Soha ne használjon olyan gépet, amelynek eredeti konstrukcióján bármilyen módon is változtattak.

Soha ne használjon olyan gépet, amely hibás. Végezze el az ebben a használati utasításban előírt ellenőrzési, karbantartási és szervizmunkálatokat. Bizonyos karbantartási és szervizmunkákat szakképzett szerelőnek kell elvégeznie. Lásd a Karbantartás című fejezetben szereplő utasításokat.

A gép elindítása előtt az összes takarólemezt, védőlemezt és fogantyút fel kell szerelni. Az áramütés veszélyének elkerülése érdekében győződjön meg arról, hogy a gyújtógyertya-pipa és a gyújtáskábel nem sérült.

A gép kezelője ügyeljen arra, hogy a munka során se ember, se állat ne jöjjön közelebb 15 m-nél. Ha ugyanazon a munkaterületen többen is dolgoznak, a biztonsági távolságnak minimum dupla fahossznak, de minimum 15 méternek kell lennie.



VIGYÁZAT! A gép működés közben elektromágneses mezőt hoz létre. Ez bizonyos körülmények esetén hatással lehet az aktív vagy passzív orvosi implantátumokra. A súlyos vagy halálos sérülés kockázatának csökkentése érdekében azt javasoljuk, hogy az orvosi implantátumot használó személyek a gép alkalmazása előtt kérjék ki orvosuk vagy az orvosi implantátum gyártójának tanácsát.



VIGYÁZAT! A motort nem szabad zárt vagy rosszul szellőző helyen járatni, mert a kipufogógázok fulladást vagy szén-monoxid-mérgezést okozhatnak.

Személyi védőfelszerelés

FONTOS!

A helytelenül vagy gondatlanul használt tisztító, bokorvágó és trimmelő fűrészek veszélyes szerszámok lehetnek, használatuk komoly vagy halálos kimenetelű sérülésekhez vezethet a dolgozó illetve környezete számára. Rendkívül fontos, hogy Ön elolvassa és megértse e használati utasítás tartalmát.

Amikor a gépet használja, viseljen mindig jóváhagyott személyi biztonsági felszerelést. A személyi biztonsági felszerelés nem küszöböli ki a sérülések kockázatát, de csökkenti a sérülés mértékét, ha bekövetkezik a baleset. A megfelelő felszerelés kiválasztásához kérje kereskedő segítségét.



VIGYÁZAT! Amikor fülvédőt visel, mindig figyeljen a figyelmeztető jelzésekre és hangokra. A motor leállítását követően azonnal vegye le a fülvédőket.

VÉDŐSISAK

Védősisak, ahol fennáll a veszélye annak, hogy tárgyak eshetnek a földre



FÜLVÉDŐK

Használjon elegendő hangtompító hatással rendelkező fülvédőket.



SZEMVÉDŐ

Mindig viseljen jóváhagyott szemvédő felszerelést. Ha arcvédőt használ, jóváhagyott védőszemüveget is kell viselnie. Jóváhagott védőszemüvegek azok, amelyek megfelelnek az ANSI Z87.1 (USA) illetve EN 166 (EU-országok) szabványoknak.



VÉDŐKESZTYŰ

Szükség esetén, például a vágófelszerelés összeszerelésénél, ajánlatos védőkésztyűt viselni.



ÁLTALÁNOS BIZTONSÁGI INTÉZKEDÉSEK

CSIZMÁK

Viseljen acéllemez lábujjvédővel és csúszásgátló talppal ellátott védőcsizmát.



RUHÁZAT

Viseljen sűrű szövésű anyagból készült ruházatot, amely nem túl bő, nehogy beakadjon a gallyakba és a bokrok ágaiba. Használjon mindig erős anyagból készült hosszúnadrágot. Ne viseljen ékszereket, rövidnadrágot, szandált, illetve ne legyen mezítláb. Ügyeljen rá, hogy haja ne lógjon a vállára.

ELSŐSEGÉLY DOBOZ

Mindig legyen a közelben elsősegélykészlet.



A gép biztonsági felszerelése

Ez a fejezet elmagyarázza a gép különböző biztonsági felszereléseit, azok működését, valamint azt az ellenőrzést és karbantartást, amelyről a biztonságos használat érdekében gondoskodnia kell. Lásd a Mi micsoda című fejezetet arról, hogy a különböző alkatrészek hol találhatóak meg a gépen.

Ha a gép karbantartását nem megfelelően végzik, illetve a javítási és szervizmunkálatokat nem képzett szakemberrel végeztetik el, a gép balesetveszélyessé válhat és várható élettartama is csökkenhet. További információért forduljon a legközelebbi szakszerviz munkatársaihoz.

FONTOS! A gép szervizeléséhez és javításához speciális szakmai kiképzésre van szükség. Ez különösen érvényes a gép biztonsági felszerelésére. Ha az Ön gépe nem felel meg az alábbi vizsgálatok valamelyikénél, akkor forduljon szervizműhelyéhez. Bármely termékünk megvásárlásakor garantáljuk a szakképzett javítást és szervizelést. Ha a gépet nem szervizműhellyel rendelkező szakkereskedőtől vásárolta, akkor kérje el tőle a legközelebbi szervizműhely címét.



VIGYÁZAT! Soha ne használjon olyan gépet, amelynek hibás a biztonsági felszerelése. Végezze el a gép biztonsági felszerelésének ellenőrzését és a karbantartási munkálatokat az ebben a fejezetben leírtak szerint. Ha a gép az előírt ellenőrzések valamelyikénél nem fe

Gázadagoló-retesz

A gázadagoló-reteszt a véletlen gázadagolás megakadályozása céljából alakították ki. Amikor a reteszgombot (A) benyomja (= azaz amikor megfogja a

fogantyút), akkor szabaddá teszi a gázadagoló gombot (B). Amikor a fogantyút elengedi, akkor úgy a gázadagoló gomb, mint a reteszgomb visszaugrik eredeti helyzetébe. Erről két egymástól független rugórendszer gondoskodik. Ez azt jelenti, hogy a fogantyú elengedésekora a gázadagoló gomb automatikusan üresjáratú állásban rögzül.

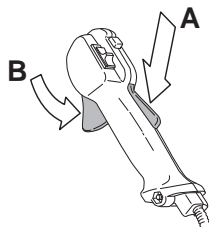

Győződjön meg arról, hogy felengedett reteszgombbal a gázadagológomb üresjáratú helyzetben rögzített.

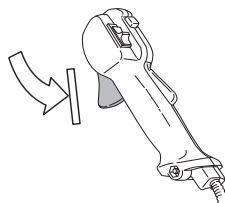

Nyomja le a reteszgombot, és győződjön meg arról, hogy az visszatér az eredeti állásába miután felengedi.

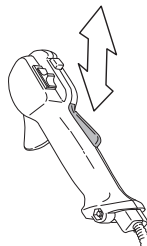

Ellenőrizze, hogy a gázadagológomb és a reteszgomb szabadon mozog, és, hogy a nyomórugók megfelelően működnek.

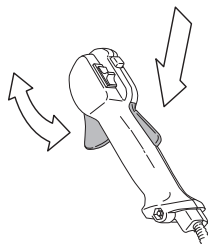

Lásd az Indítás című fejezetet. Kapcsolja be a gépet és adjon teljes gázt. Engedje el a gázszabályozót és győződjön meg róla, hogy a vágófelszerelés leállt és teljesen mozdulatlan. Ha a vágószerszám alapjáratban is forog, ellenőrizze a porlasztó

ÁLTALÁNOS BIZTONSÁGI INTÉZKEDÉSEK

alajjárátának beállítását. Lásd a Karbantartás című fejezetben szereplő utasításokat.

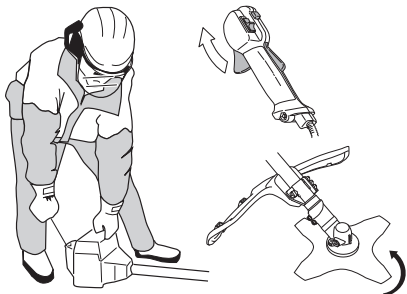

Leállító kapcsoló

Használja a leállító kapcsolót a motor leállítására.

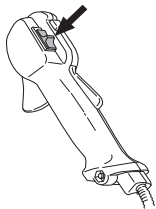

Indítsa be a motort, és győződjön meg arról, hogy az leáll, ha a leállítókapcsolót stopállásba helyezi.

A vágófelszerelés védőrésze



Ez a védőegység védi a kezelőt a felcsapódó tárgyaktól. A védőegység azt is megakadályozza, hogy a kezelő a vágófelszereléshez érjen.

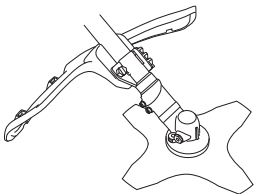

Ellenőrizze, hogy a védőegység ép-e, és nincs-e rajta repedés. Ha a védőlemezek sérültek, ütést kaptak, ki kell cserélni őket.

Mindig a vágófelszereléshez javasolt pengevédőt használja. Lásd a Műszaki adatok című fejezetet.



VIGYÁZAT! Vágófelszerelést jóváhagyott védelem nélkül semmilyen körülmények között ne használjon. Lásd a Műszaki adatok című fejezetet. Nem megfelelő, vagy meghibásodott védelem komoly személyi sérülést idézhet elő.

Rezgéscsillapító rendszer



Az Ön gépe rezgéscsillapító rendszerrel van ellátva, amelyet úgy konstruáltak, hogy csökkentse a vibrációkat, és könnyebbé tegye a használatot.

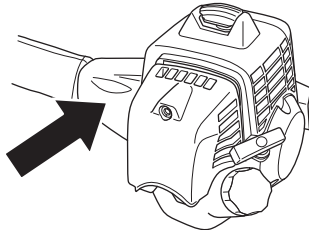

Helytelenül bevont huzal illetve éleztelen, nem megfelelő (eltérő típusú vagy helytelenül éleztett, lásd a Pengeélezés című fejezetben szereplő utasításokat) vágófelszerelés használata emeli a rezgésszintet.

A gép rezgéscsillapító rendszere csökkenti a motorblokk/ vágószerkezet rezgéseinek a gép fogantyúja felé történő terjedését.

Ellenőrizze, hogy a rezgéscsökkentő egységek sértetlenek-e és rögzítve vannak-e. A rezgéscsillapító rendszer cseréje érdekében forduljon Husqvarna szakkereskedőhöz.



VIGYÁZAT! A rezgéseknek való túlzott kitétel ér- vagy idegsérüléseket okozhat olyan személyeknél, akiknek vérkeringési zavarai vannak. Forduljon orvoshoz, ha annak jeleit tapasztalja, hogy túlzottan ki van téve rezgéseknek. Ezek a panaszok többek között zsibbadás, érzéketlenség, bizsergés, szúrás, fájdalom, erőtlenység, a bőr színének és felületének megváltozása. Ezek a panaszok többnyire az ujjakban, a kezekben és a csuklóban jelentkeznek. Alacsony hőmérsékleten a veszély növekedhet.

Gyorskioldó

Elöl egy könnyen elérhető gyorskioldó helyezkedik el biztonsági célból arra az esetre, ha a motor kigyulladna, vagy más olyan szituáció állna elő, amikor a gépet és a hevedert le kell csatolni. Lásd A tisztítófűrész és a tartószij beállítása című fejezetben szereplő utasításokat.

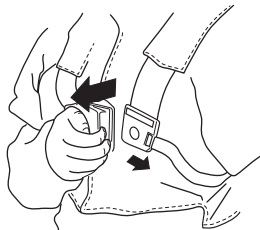

ÁLTALÁNOS BIZTONSÁGI INTÉZKEDÉSEK

Győződjön meg róla, hogy a heveder szijjai megfelelően helyezkednek el. A tartószíj és a gép beállítása után ellenőrizze, hogy a heveder gyorskioldó zára működik-e.

Kipufogódob



A kipufogódobot arra a feladatra tervezték, hogy a zajszintet minimálisra csökkentse, és hogy a kipufogógázokat a kezelő közeléből elvezesse.

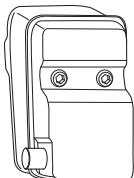

Soha ne használjon olyan gépet, amelynek hibás a kipufogódobja.



Rendszeresen ellenőrizze, hogy a kipufogódob biztonságosan hozzá van rögzítve a géphez.

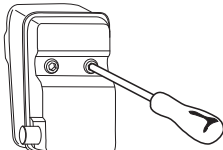

VIGYÁZAT! A hangtompító belsejében rákkeltő vegyi anyagok is lehetnek. **Ügyeljen arra, hogy a hangtompító esetleges sérülésekor ne érintse meg ezeket az anyagokat.**



VIGYÁZAT! Gondoljon rá, hogy: **A motor kipufogógázai forróak, és lehet bennük szikra, mely tüzet okozhat. Soha ne indítsa be a gépet zárt helyiségben vagy gyúlékony anyagok közelében!**

Zárócsavaranya



Egy bizonyos típusú vágófelszerelésnél a rögzítés zárócsavaranyával történik.

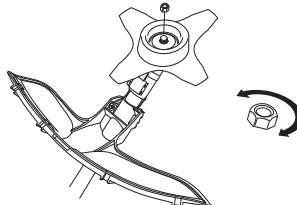

Összeszerelésnél a csavaranyát a vágófelszerelés forgásával ellentétes irányban csavarva húzza meg. Szétszerelésnél a csavaranyát a vágófelszerelés forgásának megfelelő irányban csavarva húzza meg. (FIGYELEM! A csavar balmenetes.) Húzza meg az anyát csőkulcs segítségével.

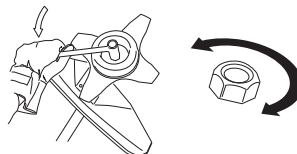

A zárócsavaranya alatt lévő nylon alátét nem lehet olyan kopott, hogy kézzel csavarható legyen. Az alátétnek minimum 1,5 Nm erőhatást kell elbírnia. A csavaranyát kb. 10 alkalommal történt rácsavarás után ki kell cserélni.

Vágószerkezet

Ez a fejezet leírja, hogy hogyan válassza ki és tartsa karban a vágószerkezetet, ahhoz, hogy:

- Csökkentse a visszarúgás veszélyét.
- A legnagyobb vágóteljesítményt érje el.
- Növelje a vágószerkezet élettartamát.

FONTOS!

A vágófelszerelést kizárólag az általunk ajánlott védelemmel használja! Lásd a Műszaki adatok című fejezetet.

A helyes zsinóradozáláshoz és megfelelő zsinórátmérő kiválasztásához lásd a vágófelszerelés előírásait.

A penge vágófogai mindig alaposan és helyesen élezettek legyenek! Kövesse előírásainkat. Lásd a penge csomagolásán szereplő előírásokat is.

Ügyeljen a helyes fűrészfogterpesztésre! Tartsa be utasításainkat és csak javasolt élezőablont használjon.

ÁLTALÁNOS BIZTONSÁGI INTÉZKEDÉSEK



VIGYÁZAT! Mielőtt bármilyen munkát végezne a vágófelszerelésen, kapcsolja ki a motort. A vágófelszerelés a gázzszabályozó elengedése után is forog. Győződjön meg róla, hogy a vágóeszköz leállt, vegye le a vezetékét a gyújtógyertyáról, és csak azután kezdjen dolgozni rajta.



VIGYÁZAT! Helytelen vágófelszerelés vagy helytelenül élezett penge növeli a visszarúgás veszélyét.

Vágószerkezet

A fűrészpenge faszerű növénytípusok eltávolítására használandó.

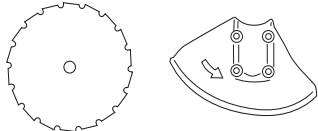

A fűpenge és a fűkés durvább típusú fű eltávolítására való.

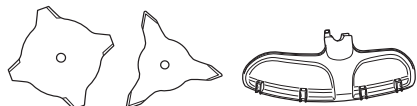

A nyírófej fűnyírásra való.

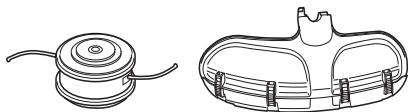

Általános szabályok



A vágófelszerelést kizárólag az általunk ajánlott védelemmel használja! Lásd a Műszaki adatok című fejezetet.



A penge vágófogai mindig alaposan és helyesen élezettek legyenek! Kövesse előírásainkat és használja az általunk ajánlott élezőszablon. Egy helytelenül élezett, vagy sérült penge növeli a balesetveszélyt.

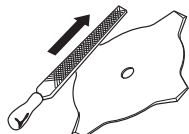

A fűrészpenge élezését helyesen végezze. Kövesse előírásainkat és a javasolt élező szerszámot használja. A hibásan élezett penge növeli az elakadás, a visszarúgás, valamint a fűrészpenge sérülésének veszélyét.

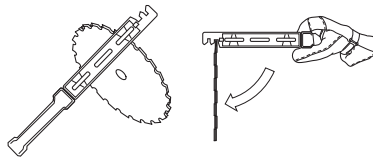

Ellenőrizze, hogy a vágófelszerelés nem sérült-e, nincs-e rajta repedés. A sérült vágófelszerelést mindig ki kell cserélni.

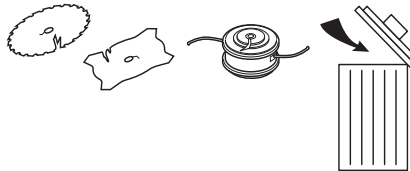

A fűkés és a fűpenge élezése



- A helyes élezéshez lásd a vágófelszerelés csomagolását. A pengét és a kést egyszeres recézettű laposreszelővel élezzük.
- Az egyensúly megőrzése érdekében mindegyik él azonos mértékben reszelendő.

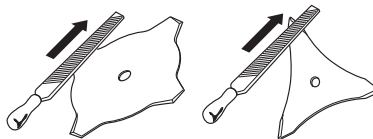

VIGYÁZAT! A meggörbült, ferde, megrepedt, vagy egyéb módon meghibásodott pengét cserélje le. Soha ne próbálja kiegyenesíteni a ferde pengét, hogy azt újra használhassa. Csak eredeti, előírt típusú pengéket használjon.

A fűrészpenge élezése



- A helyes élezéshez lásd a vágófelszerelés csomagolását.

ÁLTALÁNOS BIZTONSÁGI INTÉZKEDÉSEK

A helyesen élezett penge a hatékony munka egyik feltétele, és a tisztítófűrész és a penge elhasználódását is csökkenti.



- A penge legyen jól rögzítve az élezés során. Használjon 5,5 mm-es körreszelőt, tartóval együtt.

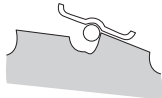

- A reszelés szöge 15° . A páratlan fogakat jobbról, a közbülsőket pedig balról reszelje. Ha a penge erősen eltompult, akkor a fogak felső részét kivételes esetekben lapos reszelővel kell kiigazítani. Ez körreszelő használata esetén történik. A műveletet fölül valamennyi fogon egyformán végezze el.

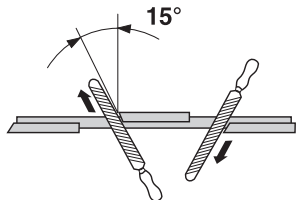

- Állítsa be a terpesztést. Ennek 1 mm-nek kell lennie.

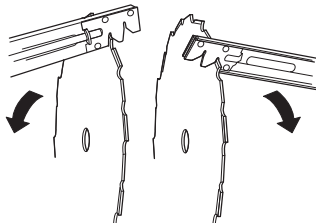

Nyírófej

FONTOS!

A zsinór legyen mindig szorosan és egyenletesen a dobra tekerve, ellenkező esetben egészségre ártalmas rezgések keletkeznek a gépben.

- Csak ajánlott nyírófejeket és zsinórokat használjon. Ezek a gyártó által ellenőrzöttek, hogy megfeleljenek az adott motor méretének. Ez különösen fontos a teljesen automatizált nyírófejek használata esetén. Csak javasolt vágófelszerelést használjon. Lásd a Műszaki adatok című fejezetet.



- Egy kisebb géphez általában kisebb nyírófejek szükségesek, és fordítva. Ez azért van így, mert a zsinórral történő nyírás esetén a motor sugárirányban löki a zsinórt a nyírófejtől, és ugyanakkor a kaszálandó fű ellenállásába ütközik.
- A zsinór hossza szintén lényeges. Egy hosszabb zsinór nagyobb teljesítményű motort igényel, mint egy ugyanolyan keresztmetszetű, rövidebb zsinór.
- A trimmervédőn lévő késnek épek kell lennie. A kés a zsinór megfelelő méretűre történő vágásához való.
- A zsinór élettartama növelhető, ha pár napon át vízben áztatjuk. A zsinór így erősebb lesz, és élettartama növekszik.

ÖSSZESZERELÉS

A kormányrúd és a gázszabályozó kar összeszerelése



- Erősítse a kormányt négy csavarral a tengely kormányrögztőjébe.

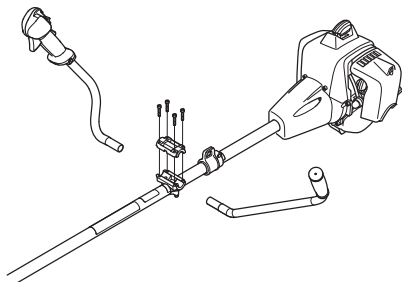

- Helyezze fel a védőhüvelyt az ábra alapján.

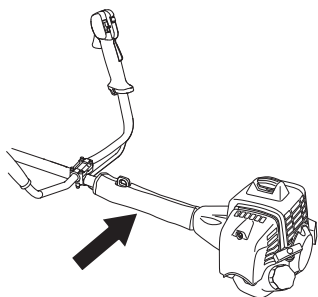

A penge és a nyírófej összeszerelése



VIGYÁZAT!

A vágófelszerelés összeszerelésénél igen fontos, hogy a meghajtótárcsa/ támkarima helyszabályozója helyesen illeszkedjen a vágófelszerelés középponti nyílásába. A helytelenül összeszerelt vágóeszköz súlyos és/vagy életveszélyes személyi sérüléseket is okozhat.

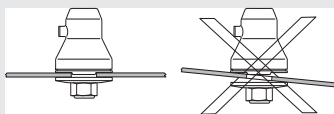

VIGYÁZAT! Vágófelszerelést jóváhagyott védelem nélkül semmilyen körülmények között ne használjon. Lásd a Műszaki adatok című fejezetet. Nem megfelelő, vagy meghibásodott védelem komoly személyi sérülést idézhet elő.

FONTOS! A fűrész- illetve fűpenge használatához a gépet megfelelő kormánnyal, pengevédővel és hevederrel kell ellátni.

A védőtoldat felszerelése



(543, 553)

FIGYELEM! A nyírófej, a műanyag kés és a kombivédő használatakor a védőtoldatot mindig fel kell szerelni. A fűpenge és a kombivédő használatakor a védőtoldatot mindig le kell szerelni.

A pengevédőt/kombivédőt (A) akassza be a hajtótengelycső rögzítőegységébe és rögzítse egy csavarral.

ÖSSZESZERELÉS

Illessze a védőtoldat vezetőelemét a kombivédő vajatába. Pattintsa a védőtoldatot a helyére a védőelemen a négy gyorszár segítségével.

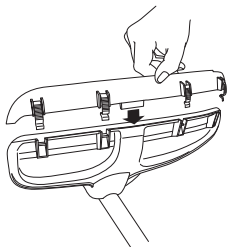

A védőtoldat az ábrán látható módon csavarhúzóval könnyen eltávolítható.

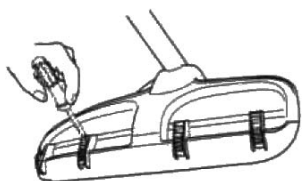

A pengevédő, a fűpenge és a fűkés összeszerelése



- A pengevédőt/kombivédőt (A) akassza be a hajtótengelycső rögzítőegységébe és rögzítse egy csavarral (L). Használja a javasolt pengevédőt. Lásd a Műszaki adatok című fejezetet. FIGYELEM! Győződjön meg róla, hogy a védőtoldat le van szerelve.

(533)

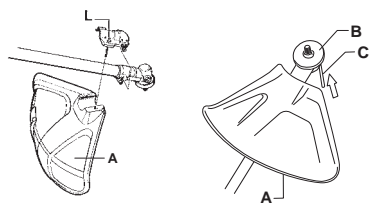

(543, 553)

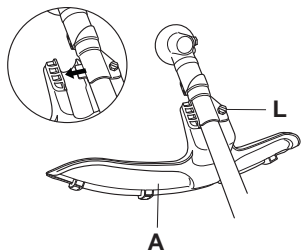

- Helyezze fel a meghajtótárcsát (B) a kifelé menő tengelyre.
- Addig forgassa a pengetengelyt, amíg a meghajtótárcsa nyílása és a váltóház megfelelő nyílása egybe nem esik.
- Helyezze be a zárópecket (C) a nyílásba, és rögzítse a tengelyt.
- Helyezze rá a kimenő tengelyre a pengét (D), a támasztócsészét (E) és támkarimát (F).
- Rögzítse a csavaranyát (G). A csavaranya meghúzási nyomatéka 35–50 Nm (3,5 – 5 kpm) legyen. Használja a szerszámkészletben lévő csőkulcsot. A csőkulcs fogóját tartsa a lehető legközelebb a pengevédőhöz. A csavaranya akkor rögzül, amikor a csőkulcsot a tengely forgásirányával ellentétes irányban meghúzzuk (FIGYELEM! balos menet).

(533)

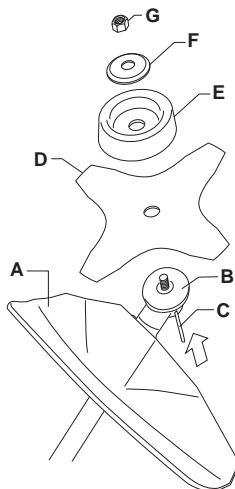

ÖSSZESZERELÉS

(543, 553)

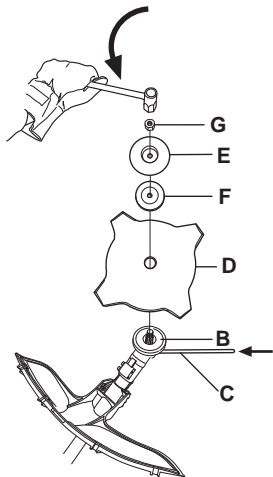

A trimmervédő és a nyírófej felszerelése



- Szerelje föl a trimmervédőt (A) a nyírófejjel végzendő munkához. FIGYELEM! Győződjön meg róla, hogy a védőtoldat megfelelően fel van szerelve.

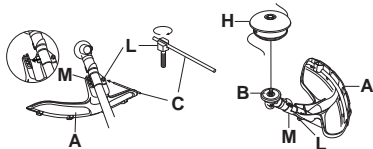

- Akassza be a trimmervédő/kombivédő egységet a hajtótengelycső rögzítőegységébe és rögzítse egy csavarral (L).
- Helyezze fel a meghajtótárcsát (B) a kifelé menő tengelyre.
- Addig forgassa a pengetengelyt, amíg a meghajtótárcsa nyílása és a váltóház megfelelő nyílása egybe nem esik.
- Helyezze be a zárópecket (C) a nyílásba, és rögzítse a tengelyt.
- Csavarja fel a nyírófejet/műanyag késeket (H) az óramutató járásával ellentétes irányban.

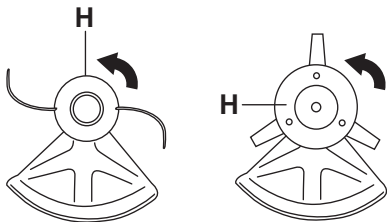

- A szétszerelés a műveletek ellentétes sorrendben történő elvégzésével történik.

A pengevédő és a fűrészpenge összeszerelése

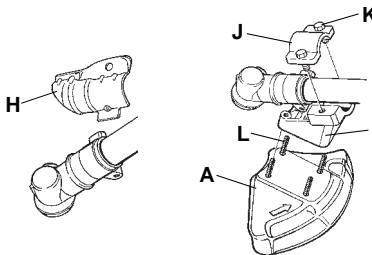

- Távolítsa el a rögzítőlapot (H). Szerelje fel az adaptert (I) és a szorítóbilincset (J) a két csavarral (K) az ábra szerint. Szerelje fel a pengevédőt (A) az adapterre négy csavarral (L) az ábra szerint.

FIGYELEM! Használja a javasolt pengevédőt. Lásd a Műszaki adatok című fejezetet.

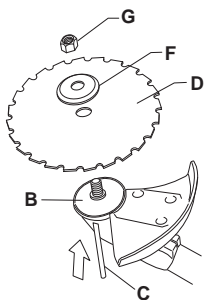

- Helyezze fel a meghajtótárcsát (B) a kifelé menő tengelyre.
- Addig forgassa a pengetengelyt, amíg a meghajtótárcsa nyílása és a váltóház megfelelő nyílása egybe nem esik.
- Helyezze be a zárópecket (C) a nyílásba, és rögzítse a tengelyt.
- Tegye fel a pengét (D) és a támkarimát (F) a kifelé menő tengelyre.
- Rögzítse a csavaranyát (G). A csavaranya meghúzási nyomatéka 35–50 Nm (3,5–5 kpm). Használja a csőkulcsot a szerszámkészletből. Tartsa olyan közel a kulcs nyelét a trimmervédőhöz, amennyire csak lehet. A csavaranya akkor rögzül, amikor a csőkulcsot a tengely

ÖSSZESZERELÉS

forgásirányával ellentétes irányban meghúzzuk (FIGYELEM! balos menet).

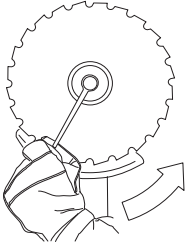

- A csavaranya meglazítása és meghúzása során a fűrészfogak felsérthetik a kezét. Ezért kezeit e munka során tartsa a pengevédő védelmében. Hogy ez lehetővé váljon, használjon mindig hosszú nyelű csőkulcsot. Az ábrán nyíl mutatja, hogy a csőkulcsnak hol kell elhelyezkednie a csavaranya meglazítása és meghúzása során.

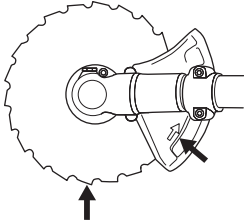

A szállítási védősapka felszerelése



- Helyezze be a pengét a szállítási biztosítószerkezetbe (A).
- A szállítási biztosítószerkezet rögzítéséhez pattintsa a két rögzítőt (B) a nyílásokba (C).

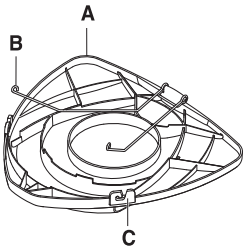

A heveder és a tisztítófűrész beállítása



VIGYÁZAT! A tisztítófűrész munka közben mindig legyen beakasztva a hevederbe. Ellenkező esetben nem irányítható a tisztítófűrész biztonsággal, amely veszélyeztetheti az Ön és környezete testi épségét. Soha ne használjon olyan hevedert, melynek gyorskioldója meghibásodott.

Gyorskioldó

Elöl egy könnyen elérhető gyorskioldó helyezkedik el. Használja ezt, ha a motor kigyullad, vagy más olyan vészhelyzet áll elő, amikor a gépet és a hevedert gyorsan le kell csatolni.

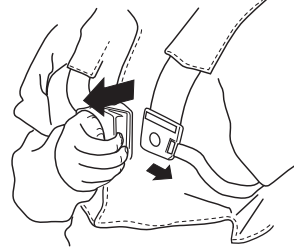

Egyenlő tehermegoszlás a vállakon

Egy jól beállított heveder és gép jelentősen megkönnyíti a munkát. Állítsa be a hevedert úgy, hogy az a legkényelmesebb munkahelyzetet nyújtsa. Az oldalszíjakat feszítse meg annyira, hogy a vállakra nehezedő teher megoszlása egyenlő legyen.



ÖSSZESZERELÉS

Helyes magasság

A vállszíjat úgy állítsa be, hogy a vágófelszerelés a talajjal párhuzamosan helyezkedjen el.



Helyes egyensúly

Engedje a vágófelszerelést könnyedén ráfeküdni a talajra. Mozdítsa el a függesztőhurkot, hogy a tisztítófűrész helyes egyensúlyba kerüljön.



ÜZEMANYAGKEZELÉS

Üzemanyagbiztonság

Soha ne kapcsolja be a gépet:

- 1 Ha töltés közben ráfolyt az üzemanyag. Töröljön le mindent, és hagyja a kifolyt benzint elpárologni.
- 2 Ha az üzemanyag ráfolyt Önre illetve a ruhájára, azonnal öltözzön át. Öblítse le azokat a testrészeket, amelyek kapcsolatba kerültek az üzemanyaggal. Használjon szappant és vizet.
- 3 Ha a gépből üzemanyag szivárog. Ellenőrizze rendszeresen, nincs-e szivárgás az üzemanyagtartály kupakjánál és az üzemanyagvezetékeken.

Szállítás és tárolás

- A gépet és az üzemanyagot úgy tárolja illetve szállítsa, hogy az esetlegesen kiszivárgó gőzök ne érintkezhessenek villamos gépekből, villanymotorokból, erőkapcsolókból/árammegszakítókból, fűtőkészülékekből, stb. származó szikrákkal vagy nyílt lánggal.
- Az üzemanyagot csak az arra alkalmas és rendszeresített tartályokban tárolja illetve szállítsa.
- Hosszabb tárolás előtt ürítse ki a gép üzemanyagtartályát. Érdeklődjön meg a legközelebbi benzinkútnál, hogy hová lehet lefejtetni az elhasznált üzemanyagot.
- Mielőtt a gépet hosszabb időre használaton kívül helyezné, tisztítsa meg alaposan, és végeztesse el teljes szervizét.
- Szállítás közben, valamint tárolás során a vágófelszerelés szállítási biztosító szerkezete legyen felszerelve.
- Szállításkor rögzítse a gépet.
- A motor véletlen beindításának elkerülése érdekében mindig húzza le a gyertyapipát a gyújtógyertyáról hosszabb tárolás esetén, vagy ha nem tud folyamatosan felügyelni a gépre, illetve ha bármilyen karbantartási feladatot végez rajta.



VIGYÁZAT! Bánjon óvatosan az üzemanyaggal. Ne feledkezzen meg a tűz- és robbanás-veszélyről, a gőzök belégzésének veszélyeiről.

Üzemanyagkeverék

FIGYELEM! A gép egy kétütemű motorral van felszerelve, amely benzin és kétütemű motorok számára előállított olaj keverékével működik. Fontos, hogy az olaj részarányát pontosan megmérjük, hogy biztosak lehessünk abban, hogy helyes lesz a keverék. Kis mennyiségű üzemanyag keverésénél már kis eltérések is drasztikus módon befolyásolják a keverék összetételét.



VIGYÁZAT! Az üzemanyag és annak gőze tűzveszélyes lehet, és belélegezve illetve bőrrel érintkezve súlyos sérüléseket okozhat. Legyen ezért nagyon óvatos, amikor az üzemanyaggal bánt, és gondoskodjon megfelelő szellőzésről.

Benzin



FIGYELEM! Mindig legalább 90 oktános (RON) minőségű benzin/olaj keveréket használjon. Ha a gép katalizátorral van ellátva (lásd a "Műszaki adatok" című fejezetet), mindig jó minőségű, ólmozatlan benzin-olaj keveréket használjon. Az ólmozott benzin tönkreteszi a katalizátort.

Ha van rá lehetősége, használjon környezetbarát, ún. Alkilbenzint.



- A legalacsonyabb ajánlott oktánszám (RON): 90. Ha 90 oktánosnál gyengébb minőségű üzemanyaggal üzemelteti a motort, úgynevezett "kopogás" léphet fel. Ez a motor felmelegedéséhez vezet, ami a motor súlyos károsodását eredményezheti.
- Magasabb fordulatszámon történő üzemeltetés során magasabb oktánszámú benzin használata javasolt.

Kétütemű olaj

- A legjobb eredmény és teljesítmény elérése érdekében használjon HUSQVARNA kétütemű motorolajat, amely kifejezetten léghűtéses, kétütemű motorokhoz készül.
- Soha ne használjon vízhűtéses, kívül szerelt motorokhoz készült kétütemű (más néven TCW vagy "outboard" olajat).
- Soha ne használjon négyütemű motorokhoz használatos olajat.
- A gyenge minőségű olaj vagy a túlságosan erős olaj-üzemanyag keverék veszélyeztetheti a katalizátor működését, és csökkenti annak élettartamát.
- Keverékarány
1:50 (2%) HUSQVARNA kétütemű olajjal.
1:33 arány (3%) más, léghűtéses, kétütemű motorokhoz tervezett olajjal, amely megfelel a JASO FB/ISO EGB.

Benzin, liter	Kétütemű olaj, liter	
	2% (1:50)	3% (1:33)
5	0,10	0,15
10	0,20	0,30
15	0,30	0,45
20	0,40	0,60

ÜZEMANYAGKEZELÉS

Keverék

- A benzint és az olajat mindig tiszta, benzin számára jóváhagyott tartályban keverje.
- Kezdje mindig a szükséges benzinmennyiség felével. Töltse ehhez hozzá a teljes olajmennyiséget. Keverje (rázza) össze az üzemanyagkeveréket. Töltse hozzá a benzin hátralevő részét.
- Alaposan keverje (rázza) össze az üzemanyagkeveréket, mielőtt azt a gép üzemanyagtartályába töltené.

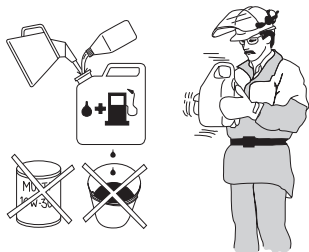

- Ne tartalékolja egy hónapnál tovább az üzemanyagot!
- Ha a gépet hosszabb ideig nem használja, akkor ki kell üríteni és kitisztítani az üzemanyagtartályt.

Tankolás



VIGYÁZAT! A következő óvintézkedések csökkentik a tűzveszélyt:

Ne dohányozzon, és ne helyezzen meleg tárgyakat az üzemanyag közelébe.

Tankolás előtt mindig állítsa le a motort.

Feltöltés előtt kapcsolja ki a motort, és hagyja hűlni néhány percig.

A tanksapkát óvatosan nyissa ki, hogy az esetleges túlnyomás lassan kiegyenlítődhessen.

Szorítsa rá alaposan a tanksapkát tankolás után.

Mindig vigye el a gépet a tankolás helyétől és forrásától, mielőtt beindítaná.

- Használjon túlcsondulás-védelemmel ellátott üzemanyagtartályt.
- Törölje le az üzemanyagtartály fedele körüli felületet. Az üzemanyagba került szennyeződések üzemzavarokat okoznak.
- Az üzemanyag betöltése előtt mozgassa meg alaposan a tartályt hogy az üzemanyag jól összekeveredjen.

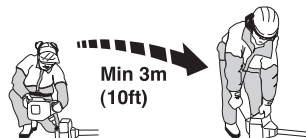

BEINDÍTÁS ÉS LEÁLLÍTÁS

Indítás előtti ellenőrzés



- Ellenőrizze, hogy a penge fogainak tövében, vagy a középponti nyílásban nem képződtek-e repedések. A repedésképződés leggyakoribb oka, ha az élezés során a fogtövekben éles sarkok keletkeztek, vagy ha a penge használatkor életlen volt. Ha repedéseket fedez fel a pengén, selejtezze ki azt.

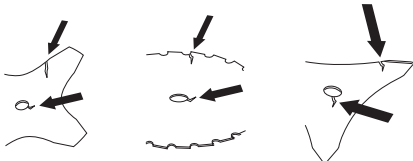

- Ellenőrizze, hogy a támkarimán nem képződtek-e repedések, például kopás vagy túl erős meghúzás következtében. Ha repedéseket fedez fel a támkarimán, selejtezze ki a azt.

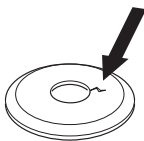

- Ügyeljen arra, hogy a zárócsavaranya ne lazuljon ki. A biztosítóanya meghúzási nyomatéka legalább 1,5 Nm legyen. A zárócsavaranya meghúzási nyomatéka 35–50 Nm legyen.



- Ellenőrizze, hogy a pengevédő sértetlen-e, és hogy nincsenek-e rajta repedések. Cserélje ki a pengevédőt, ha az ütésnek lett kitéve, vagy ha repedések vannak rajta.

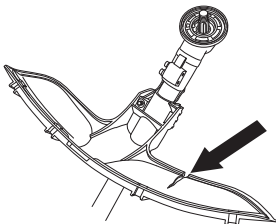

- Ellenőrizze, hogy a nyírófej és a trimmervédő sértetlenek-e, és hogy nincsenek-e rajtuk repedések. Cserélje ki a

nyírófejet és a felcsapódás elleni védelmet, ha azok ütésnek lettek kitéve, vagy ha repedések vannak rajtuk.

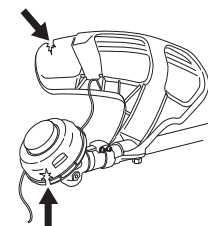

- Soha ne használja a gépet védelem nélkül, vagy meghibásodott védelemmel.
- A gép elindítása előtt minden borítófedélnek épnek és helyesen rögzítettnek kell lennie.

Beindítás és leállítás



VIGYÁZAT! A tengelykapcsoló fedelet és a hajtótengelycsövet a gép beindítása előtt kell felszerelni, ellenkező esetben a tengelykapcsoló kilazulhat és személyi sérüléseket okozhat.

Mindig vigye el a gépet a tankolás helyétől és forrásától, mielőtt beindítaná. Helyezze a gépet stabil felületre. Győződjön meg róla, hogy a vágófelszerelés nem érintkezik semmivel.

Illetéktelenek nem tartózkodhatnak a munkaterületen, ellenkező esetben komoly személyi sérülések veszélye áll fenn. A biztonsági távolság 15 méter.

Beindítás



Gyújtás: A leállító kapcsolót állítsa starthelyzetbe.

Szívató: Állítsa a szívatógombot szívatóállásba.

(533)

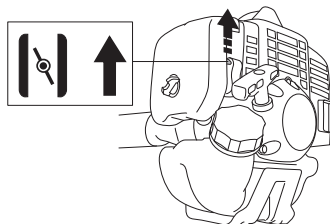

BEINDÍTÁS ÉS LEÁLLÍTÁS

(543, 553)

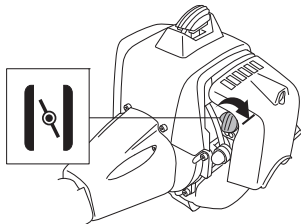

Üzemanyagpumpa: Nyomogassa az üzemanyagpumpa gumilabdáját, míg az el nem kezd üzemanyaggal tölteni. A labdának nem szükséges teljesen megtelnie.

(533)

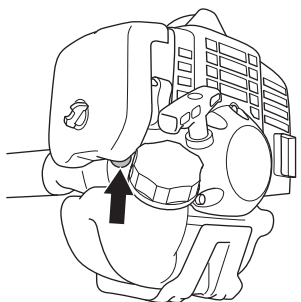

(543, 553)

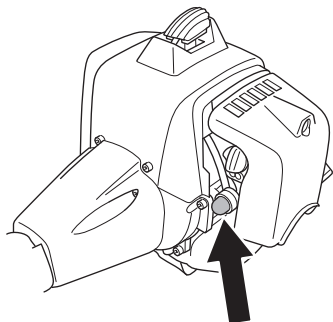

VIGYÁZAT! Ha a motor indításakor a szívatószabályozó szívató- illetve startgáz-helyzetben van, a vágófelszerelés azonnal forogni kezd.

Nyomja a géptestet bal kézzel (FIGYELEM! Ne lábbal!) a talajhoz. Ragadja meg jobb kézzel az indítófogantyút, húzza ki lassan az indítószinórt, amíg ellenállásba nem ütközik (az indítóhorgok kapaszkodnak), majd gyors, erőteljes mozdulatokkal ránts be a motort. **Soha ne tekerje rá a kezére az indítószinórt.**

A gyújtással egyidőben nyomja vissza a szívatószabályozót, és ismételten próbálkozzon az indítással, amíg a motor be nem indul. Amikor a motor beindul, adjon gyorsan teljes gázt, és ezzel a startgáz automatikusan kikapcsolódik.

FIGYELEM! Ne húzza ki az indítószinórt teljesen, és ne engedje el az indítófogantyút, ha a szinór teljesen kihúzott állapotban van. Ez a gép károsodását okozhatja.



FIGYELEM! Semmilyen testrészével ne érjen a jelölt felülethez. Ha a gyertyasapka hibás, égési sérülések keletkezhetnek a bőrön, vagy elektromos áramütés léphet fel. Mindig viseljen kesztyűt. Soha ne használjon olyan gépet, amelyben a gyertyasapka meghibásodott.

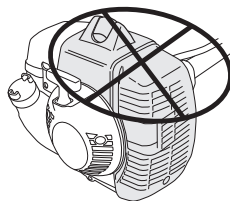

A startgáz-záral ellátott gázkarra a következők vonatkoznak:

A startgáz-álláshoz nyomja be a gázszabályozó zárat és a gázszabályozót, majd nyomja be a startgázgombot (A). Ezután engedje el a gázszabályozó zárat és a gázszabályozót, majd a startgázgombot. A startgáz funkció most aktív. A motor a gázszabályozó zár és a gázszabályozó benyomásával állítható vissza üresjáratra.

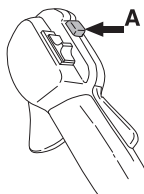

Leállítás



A motort a gyújtás kikapcsolásával lehet leállítani.

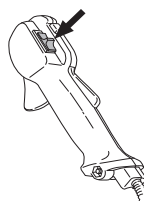

FIGYELEM! A motort a gyújtás kikapcsolásával lehet leállítani.

MUNKATECHNIKA

Általános munkavédelmi utasítások

FONTOS!

Ez a fejezet a tisztítófűrész és a trimmelő fűrész használatára vonatkozó alapvető biztonsági szabályokat tartalmazza.

Ha munka közben elbizonytalanodik a munka folytatását illetően, kérje szakember tanácsát. Forduljon kereskedőhöz vagy márkaszervizhez.

Ne használja a gépet olyan feladatok elvégzésére, amelyekhez, úgy véli, nincs elegendő szakértelme.

Használat előtt Önnek tisztán kell látnia a különbséget az erdőtisztogatás, a fűrésztés és a fűnyírás között.

Alapvető munkavédelmi szabályok



- Figyelje környezetét:
 - Hogy meggyőződjön arról, hogy nincsenek személyek, állatok, vagy olyan tárgyak a közelben, amelyek befolyásolhatják a gép fölötti uralmát.
 - Hogy biztosíthassa, hogy sem embert, állatot és egyebet nem fenyeget a vágófelszereléssel vagy a szétszóródó részekkel való érintkezés veszélye.
 - FIGYELEM!** Ne használja a gépet olyan körülmények között, ahol ha baleset következne be, nem lenne lehetősége segítséget hívni.
- Vizsgálja meg a munkaterületet. Távolítson el minden mozdítható tárgyat, pl. köveket, üvegcserepeket, szögeket, fémdrótokat, zsinegeket, stb., amelyeket a vágófelszerelés felkaphat, vagy amelyek esetleg a felszerelésre csavarodhatnak.
- Ne használja a fűrész rossz időben, például sűrű ködben, erősen zuhogó esőben, erős szélben vagy nagy hidegben, stb. A hideg időben végzett munka fárasztó, és gyakran kockázatokkal is jár, például jeges talaj, előre ki nem számítható dőlési irány, stb.
- Gondoskodjon róla, hogy stabilan álljon, és járása biztos legyen. Nézzon körül és ellenőrizze lehetséges akadályok (például gyökerek, kövek, gödrök, árkok, stb.) jelenlétét, arra az esetre, ha hirtelen el kellene mozdulnia. Lejtős helyeken nagy elővigyázat



- Legyen rendkívül óvatos a feszített törzsek fűrészelésekor. Egy feszített törzs fűrészelés közben és után is visszaugorhat eredeti helyzetébe. Ha Ön helytelenül helyezkedik el, illetve nem jó helyen kezdi a fűrészelést, a fa Önre vagy a gépre zuhanhat, és Ön elveszítheti a kontrollt. Mindkét eset súlyos személyi sérüléseket okozhat.

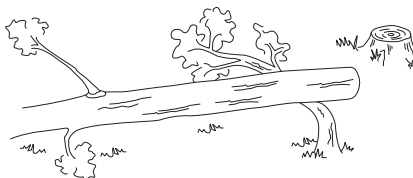

- Tartsa meg egyensúlyát, és álljon szilárdan. Semerre ne hajoljon el a géppel. Mindig megfelelően egyensúlyozzon és álljon a talajon.
- A gépet mindig két kézzel fogja. A gépet tartsa a törzse mellett. Minden testrészét tartsa távol a forró felületektől. Minden testrészét tartsa távol a forgó vágófelszereléstől.



- A vágófelszerelést mindig a derékvonalánál lejjebb tartsa.
- Ha másik helyre viszi a gépet, kapcsolja ki a motort. Ha a gépet nagyobb távolságokra viszi illetve szállítja, alkalmazza a szállítási biztosító szerkezetet.
- Ne tegye le a gépet, ha a motor jár, anélkül, hogy felügyelne rá.

A tisztogatás ABC-je

- Mindig megfelelő felszerelést használjon.
- A felszerelés mindig megfelelően legyen beállítva.
- Tartsa be a biztonsági előírásokat.
- Jól szervezze meg a munkát.
- Pengével végzett munka során mindig teljes fordulatszámot alkalmazzon.
- Mindig éles pengéket használjon.
- Kerülje, hogy a penge kövekbe ütközzön.
- Határozza meg a dőlés irányát (használja ki a szelet).

MUNKATECHNIKA



VIGYÁZAT! Amikor a motor illetve a vágófelszerelés forog, sem a gép felhasználója, sem más nem távolíthatja el a vágott anyagot, mivel ez súlyos sérülésekhez vezethet.

Mielőtt eltávolítaná a penge tengelye köré csavarodott anyagot, állítsa le a motort és a vágófelszerelést, mivel ellenkező esetben sérülés veszélye áll fenn. A használat során és után a szögváltómű meleg lehet. Érintés esetén égési sérülés veszélye áll fenn.



VIGYÁZAT! Vigyázzon a felcsapódó tárgyaktól. Mindig elismert szemvédőt használjon. Soha ne hajoljon a vágófelszerelés védőegysége fölé. Kövek, szemét stb. kerülhetnek a szembe és vakságot illetve súlyos sérüléseket okozhatnak.

Senkit ne engedjen a munkaterületre. Gyermekek, állatok, szemlélődők és segítőtársak is csak 15 m távolságig közeledhetnek meg a munkaterületet. Ha valaki közeledik, azonnal állítsa le a gépet. Mielőtt megfordulna a géppel, mindig ellenőrizze, hogy nem tartózkodik-e valaki a biztonsági zónán belül.



VIGYÁZAT! A védőrész és a vágófelszerelés közé időnként gallyak, fű illetve ágak szorulhatnak. Tisztításnál mindig állítsa le a motort.

Munkamódszerek



VIGYÁZAT! A fűrész- vagy fűvágó késsel felszerelt gépek hirtelen oldalra csapódhatnak, amikor a kés szilárd tárgynak ütközik. Ezt a jelenséget késlökésnek nevezzük. A késlökés olyan erőteljes is lehet, hogy a gépet és/vagy a kezelőt elfordíthatja valamelyik irányba, és így a kezelő elveszítheti uralmát a gép felett. A késlökés teljesen váratlanul is bekövetkezhet, anélkül, hogy arra a gép lelassulása vagy elakadása figyelmeztetne. A késlökés gyakrabban következik be olyan területen, ahol a vágandó anyagot nem lehet jól látni.

Ne fűrészeljén a pengének azon a vágóterületén, amely megegyezik a 12 és 3 óra közötti szöggel az óra számlapján. A penge forgási sebessége ezen az érintési felületen visszalökést idézhet elő, ha a penge vastagabb törzshöz ér.

- A tisztogatás megkezdése előtt ellenőrizze a munkafelületet, a terepet, a talaj dőlésszögét, hogy a terep köves-e, vannak-e rajta, gödrök, stb.

- Ezután kezdje el a munkát a terep könnyebbik részén, és így a tisztogatás jól kezdődik.
- Szisztematikusan, előre-hátra mozogva dolgozzon a terepen, és minden egyes húzással 4–5 m területet fogjon be. A munkavégző ezzel mindkét oldalon kihasználja a gép teljes munkaterületét, és egy könnyű, változatos munkaterületen dolgozhat.

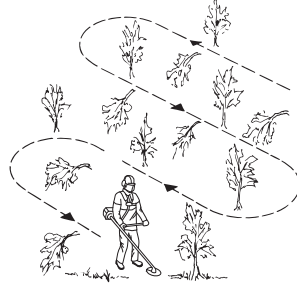

- Egy munkaszakasza hossza kb. 75 m legyen. A töltőállomást is vigye magával, abban az ütemben, ahogyan a munka halad.
- Lejtőkön a munkaszakasza mindig legyen merőleges a lejtőre. Sokkal könnyebb keresztben haladni a lejtőn, mint le- és felfelé vezető irányban.
- A munkaszakaszt úgy tervezze meg, hogy kikerülhesse az árkokat és az egyéb akadályokat a terepen. Vegye figyelembe a szélviszonyokat is, hogy a kivágott fák a terep már megtisztított részére dőlhessenek.

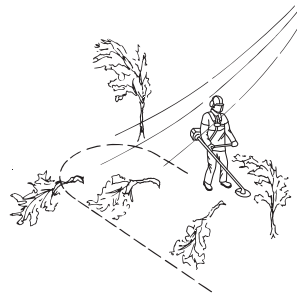

Erdőtisztogatás fűrészpengével



- Nagyobb törzsek vágásánál nagyobb a visszalökés veszélye. Ezért kerülje a 12 és a 3 óra közötti vágási szögnek megfelelő terület fűrészelését.

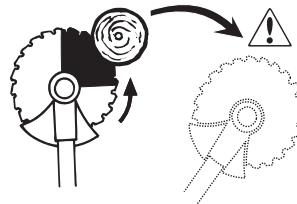

MUNKATECHNIKA

- Ahhoz, hogy a fa balra dőljön, a fa alsó részét jobbra kell mozdítani. Döntse meg a pengét és egy határozott mozdulattal nyomja diagonálisan lefelé, jobbra. Ugyanakkor nyomja a pengevédőt a fa törzséhez. Használja a 3 és 5 óra közötti vágási szögnek megfelelő pengeszakaszt. Adjon teljes gázt, mielőtt a pengét a felülethez nyomja.

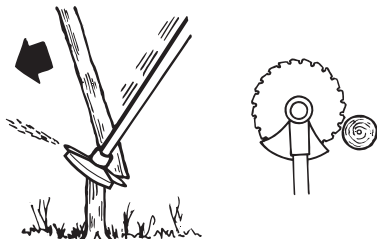

- Ahhoz, hogy a fa jobbra dőljön, a fa alsó részét balra kell mozdítani. Döntse meg a pengét és nyomja diagonálisan felfelé, jobbra. Használja a 3 és 5 óra közötti vágási szögnek megfelelő pengeszakaszt, úgy, hogy a penge forgásirányba balra vigye a fa törzsének alsó részét.

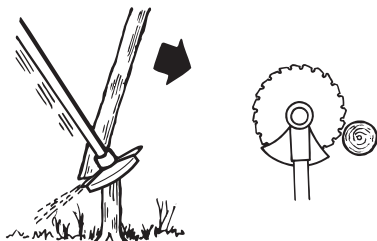

- Ahhoz, hogy a fa előre dőljön, a fa alsó részét hátra kell feszíteni. Húzza hátra a pengét egy gyors és határozott mozdulattal.

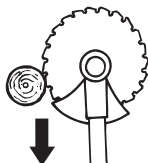

- A feldolgozásra váró vastagabb törzseket két oldalról kell bevágni. Határozza meg először a fatörzs esésének irányát. Először a dőlési oldalon használja a fűrész. Ezután fűrészlje be a másik oldalon, hogy a törzs eldőljön. A fa vastagságától és a fatípus keménységétől függően nyomást kell gyakorolni a törzsre. A vékonyabb

törzsek erőteljesebb, míg a vastagabbak gyengébb nyomást igényelnek.

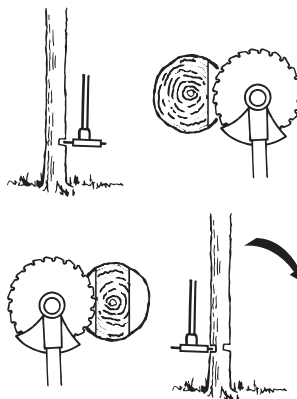

- Ha a fák sűrűn egymás mellett állnak, a haladás sebességét ennek figyelembevételével válassza meg.
- Ha a penge beszorul egy fatörzsbe, soha ne próbálja azt a gépet megrántva kiszabadítani. Ilyenkor a penge, a szögvártómű, hajtótengelycső vagy a kormány megsérülhet. Engedje el a fogantyút, fogja meg két kézzel a hajtótengelycsövet és húzza ki lassan a gépet.

Bokorirtás fűrészpengével



- Vágja ki a vékony törzseket és vesszőket. Oldalirányban, ingamozdulatokkal végezze a munkát.
- Próbáljon egy mozdulattal több ágat lefűrészelni.
- Lombos részeknél először mindig a külső oldalon végezze el a ritkítást. Ritkítsa meg először alaposan a külső gallyakat, hogy ezáltal megakadályozza, hogy a fűrész megakadjon valamiben. Ezt követően ritkítsa le a gallyakat a megfelelő magasságig. Próbáljon ezután behatolni a pengével és belülről kifelé haladni. Ha még így is nehéz megközelíteni a ritkítandó részeket, távolítson el még több gallyat, és engedje azokat lehullani. Így csökken a veszélye annak, hogy a fűrész beleakad valamibe.

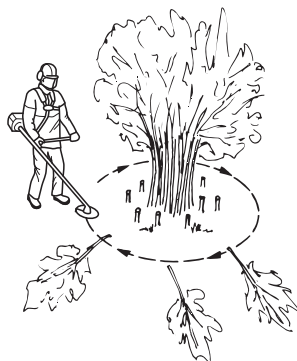

MUNKATECHNIKA

Fűritkítás fűpengével



- Fűpengét és fűkést ne használjon vessző jellegű törzsekhez.
- A magas és erőteljes fű minden típusának ritkítása fűpengével történik.
- A fűvet oldalirányban ingaszerű mozgással lekaszáljuk, a jobbról balra induló mozdulattal ritkítunk, a balról jobbra induló mozdulattal pedig visszatérünk a kiindulóhelyzetbe. A penge a bal oldalával dolgozzon ("8 és 12 óra között").

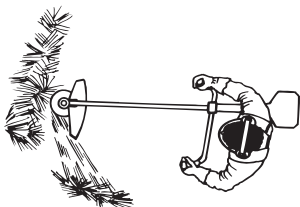

- Ha a fűritkítás során a pengét kissé balra döntjük, a fű rendbe gyűlik, amely megkönnyíti az összegyűjtést, például a gereblyézésnél.
- Igyekezzen ritmikusan dolgozni. Álljon stabilan, lábait kissé széttéve. A kiindulóhelyzetbe visszatérve lépjen előre, majd vesse meg újra lábát a talajon.
- A támasztócsésze finoman érintkezzen a talajjal. A támasztócsésze rendeltetése, hogy ne engedje a pengét a talajnak ütközni.
- Csökkentse a fű penge köré csavarodásának veszélyét az alábbi szabályok betartásával:
1Mindig teljes gázzal dolgozzon.
2Miközben visszatér a kiindulóhelyzetbe, ne érintse a frissen levágott fűvet.
- Mielőtt a levágott anyagot összegyűjti, állítsa le a motort, lazítsa meg a hevedert, és tegye le a gépet a talajra.

Fűnyírás nyírófejrel



Nyírás

- Tartsa a nyírófejet közvetlenül a föld fölött, ferdén. A munkát a zsinór vége végzi. Hagyja a zsinórt saját sebességével dolgozni. Ne nyomja rá a zsinórt a kaszálandó felületre.

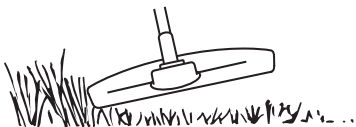

- A zsinór könnyen lekaszálja a fűvet és a gyomrot a falak, kerítés és a fák tövében, valamint a szegélyek mentén, de ugyanakkor felsértheti a fák és bokrok érzékeny kérgét és a kertoszlopokat.

- Ha 10–12 cm-re csökkenti a zsinór hosszát és csökkenti a motor fordulatszámát, a sérülés veszélye is csökken.

Tisztogatás

- Tisztogatáskor eltávolításra kerülnek a nem kívánt növények. A nyírófejet tartsa közvetlenül a föld fölött, ferdén. A zsinór vége a fák, oszlopok, szobrok, stb. körül a földhöz ütődhet. FIGYELEM! Ez a módszer gyorsítja a zsinór elhasználódását.



- Kavicsos, téglás, betonos terepen vagy vaskerítés körül a zsinór gyorsabban elhasználódik, mint a fák és a fakerítések mellett végzett munka során, és gyakrabban kell adagolni.
- Fűnyírás és tisztogatás közben ne adjon teljes gázt, ezáltal megnő a zsinór élettartama, és csökken a nyírófej kopása.

Vágás

- A trimmelő fűrészfű ideális olyan helyeken is, melyekhez hagyományos fűnyíró gépekkel nem lehet hozzáférni. Munka közben a zsinórnak a földdel párhuzamosan kell elhelyezkednie. Ne nyomja a nyírófejet a földhöz, mivel ez tönkretelheti a pázsitot, és az eszközön is sérülést okozhat.

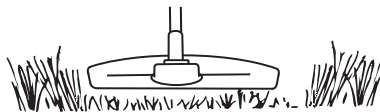

- Ne engedje, hogy vágás közben a nyírófej érintse a földet. Az állandó érintkezéstől a nyírófej megsérülhet, és elhasználódása is gyorsabb.

Söprés

- A forgó zsinór ventilációs hatása gyors és könnyű tisztogatásra alkalmas. Tartsa a zsinórt a söprendő felületekkel párhuzamosan, és mozgassa előre-hátra a szerszámot.

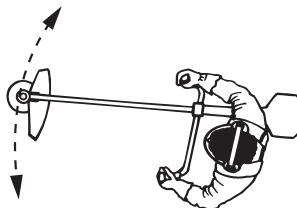

- Fűnyírás és söprés közben alkalmazzon teljes gázt a legjobb eredmény elérése érdekében.

KARBANTARTÁS

Porlasztó

Az alapjáratati fordulatszám (T) beállítása

Ellenőrizze a légszűrő tisztaságát. Az alapjáratati fordulatszám akkor megfelelő, ha a vágófelszerelés nem forog. Amennyiben beállításra van szükség, a motor működése közben a T alapjáratati csavart fordítsa az óramutató járásával megegyező irányba addig, amíg a vágófelszerelés forogni nem kezd. Fordítsa a csavart az óramutató járásával ellenkező irányba, amíg a vágófelszerelés le nem áll. Az alapjáratati fordulatszám beállítása akkor megfelelő, ha a motor valamennyi helyzetben megfelelően működik, és pontosan érezhető az a fordulatszám, amikor a vágófelszerelés forogni kezd.

(533)

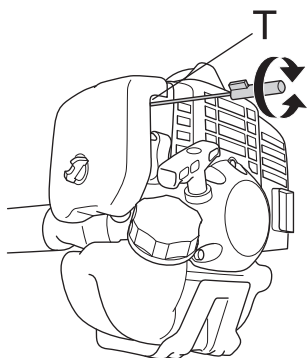

(543, 553)

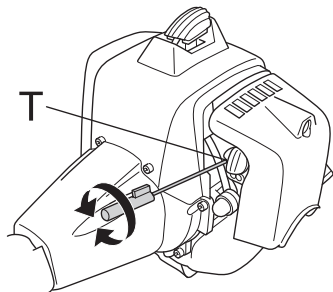

VIGYÁZAT! Ha az alapjáratot nem lehet úgy beállítani, hogy a vágófelszerelés ne forogjon, forduljon szervizműhelyhez / kereskedőhöz. Ne használja a gépet addig, amíg az nincs helyesen beállítva illetve megjavítva.

Levegőszűrő

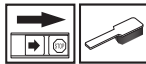

A levegőszűrőt rendszeresen tisztítani kell a portól és a szennyeződésektől, hogy elkerüljük a következőket:

- A porlasztó üzemm zavari
- Indítási problémák
- A motor teljesítményének csökkenése
- A motor részeinek fölösleges kopása
- Szokatlanul nagy üzemanyagfogyasztás.

(533)

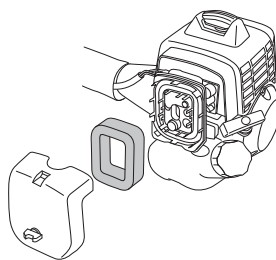

(543, 553)

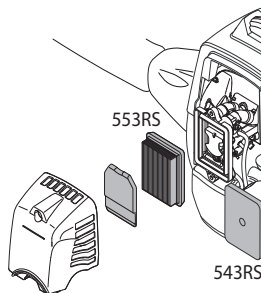

A levegőszűrőt 25 óránként, vagy rendkívül poros körülmények esetén többször kell tisztítani.

A levegőszűrő tisztítása

(543, 553)

Távolítsa el a légszűrő zárófedelét és vegye ki a szűrőt. Tisztítsa ki sűrített levegővel.

(533)

A hengerfedelét levéve emelje ki a levegőszűrőt. Mossa át a szűrőt meleg szappanos vízzel. Visszaszereléskor a szűrőnek száraznak kell lennie.

Egy bizonyos időn túl használt levegőszűrőt nem lehet teljesen megtisztítani. Ezért rendszeres időközönként új levegőszűrőre kell azt kicserélni. **Egy megrongálódott levegőszűrőt mindig ki kell cserélni.**

Tisztítás után a műanyaghab szűrőt meg kell olajozni. Lásd A műanyaghab szűrő olajozása című fejezetben szereplő utasításokat.

KARBANTARTÁS

A műanyaghab szűrő olajozása

(533)

Mindig HUSQVARNA szűrőolajat (cikkszám 531 00 92-48) használjon. A szűrőolaj oldószert tartalmaz, hogy könnyű legyen eloszlatni a szűrőben. Vigyázzon ezért, hogy az olaj ne kerüljön a bőrére.

Helyezze bele a szűrőt egy műanyagtasakba, majd öntse bele a szűrőolajat. Gyúrja át a műanyagtasakot, hogy az olaj jól eloszoljon. Emelje ki a szűrőt a műanyagtasakból, és mielőtt visszaszerelné, távolítsa el a fölösleges olajat belőle. Soha ne használjon hagyományos motorolajat. Az a szűrőn keresztül meglehetősen gyorsan lesüllyed a fenékre.

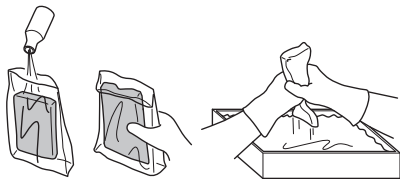

Üzemanyagszűrő

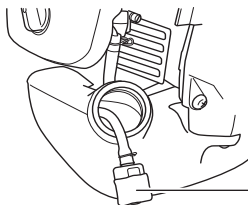

1

1 Üzemanyagszűrő

Ha a motor nem kap elég üzemanyagot, ellenőrizze, nincs-e elzáródva a tanksapka és az üzemanyagszűrő.

Szögváltómű



A szögváltómű gyárilag fel van töltve megfelelő mennyiségű kenőanyaggal. Mielőtt használatban venné a gépet, mégis ellenőrizze, hogy a szögváltómű 3/4 részig meg van-e töltve kenőanyaggal. Használjon speciális HUSQVARNA kenőolajat.

A váltóházban a kenőanyagot általában nem kell cserélni, kivéve javításkor.

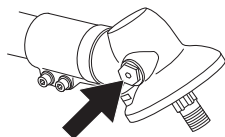

Gyújtógyertya



A gyújtógyertya műszaki állapotát befolyásolja:

- Helytelen porlasztóbeállítás.
- Nem megfelelő a kenőanyag (túl sok az olaj, vagy rossz a minősége).
- Elszennyeződött levegőszűrő.

Ezek a tényezők lerakódásokat okozhatnak a gyújtógyertya elektródáin, ami üzemzavarokhoz és indítási problémákhoz vezethet.

(533, 543) Ha a gép erőtlen, nehéz beindítani, vagy egyenlőtlen az üresjárata, akkor mindig ellenőrizze először a gyújtógyertyát. Ha a gyújtógyertya elszennyeződött, tisztítsa meg azt és ellenőrizze a szikraközt. A helyes szikraköz 0,9–1,0 mm. A gyújtógyertyát kb. egy hónapnyi üzemelés után ki kell cserélni, vagy korábban, ha az elektródák nagyon elhasználódtak.

0,9 - 1,0 mm

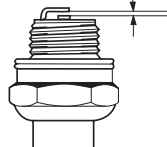

(553) Ha a gép erőtlen, nehéz beindítani, vagy egyenlőtlen az üresjárata, akkor mindig ellenőrizze először a gyújtógyertyát. Ha a gyújtógyertya elszennyeződött, tisztítsa meg azt és ellenőrizze a szikraközt. A helyes szikraköz 0,6–0,7 mm. A gyújtógyertyát kb. egy hónapnyi üzemelés után ki kell cserélni, vagy korábban, ha az elektródák nagyon elhasználódtak.

0,6 - 0,7 mm

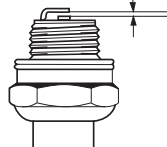

FIGYELEM! Használja mindig az előírt típusú gyújtógyertyát! Nem megfelelő gyújtógyertya komolyan károsíthatja a hengert és a dugattyút. A gyújtógyertya olyan legyen, amely a rádióadást nem zavarja.

KARBANTARTÁS

Karbantartási séma

Alább következik egy lista a gép karbantartásának pontjaival. A legtöbb pontot a Karbantartás című fejezet írja le. A felhasználó kizárólag olyan karbantartási és szervizmunkákat végezhet, amelyek ebben a használati utasításban szerepelnek. Komolyabb beavatkozásokat csak elismert szervizműhely végezhet.

Karbantartás	Napi karbantartás	Heti karbantartás	Havi karbantartás
Tisztítsa meg a gépet kívülről.	X		
Ellenőrizze, hogy a heveder sértetlen-e.	X		
Ellenőrizze a gázsabályozó zár és a gázsabályozó működését biztonsági szempontból.	X		
Ellenőrizze, hogy a fogantyú és a kormány nem sérült-e és biztonságosan van-e rögzítve.	X		
Ellenőrizze, hogy a leállító kapcsoló működik-e.	X		
Győződjön meg róla hogy a vágófelszerelés alpjáratban nem jön mozgásba.	X		
Tisztítsa meg a levegőszűrőt. Ha szükséges, cserélje ki.	X		
Ellenőrizze, hogy a védőegység ép-e, és nincs-e rajta repedés. Ha a védőlemezek sérültek, újést kaptak, ki kell cserélni őket.	X		
Ellenőrizze, hogy a penge jól kiegyensúlyozott, élesített és nem repedezett-e. A kiegyensúlyozatlan penge rezgéseket idéz elő, s ez megrongálhatja a gépet.	X		
Ellenőrizze, hogy a nyírófej ép-e, és nincs-e rajta repedés. Szükség esetén cserélje ki a nyírófejet.	X		
Ellenőrizze, hogy a vágófelszerelésen jól meg van-e húzva a csavaranya.	X		
Ellenőrizze, hogy a penge szállítási rögzítő szerkezete ép és helyesen felerősíthető-e.	X		
Ellenőrizze, hogy a csavarok és csavaranyák megfelelően meg vannak-e húzva.	X		
Ellenőrizze, hogy nincs-e üzemenyagszívárgás a motortól, üzemenyagtartálytól illetve üzemenyagvezetékektől.	X		
Ellenőrizze indítószerkezetet a zsinórjával.		X	
Tisztítsa meg a gyújtógyertya külső felületét. Szerelje le a gyertyát és ellenőrizze az elektródahézagokat. A hézag 0,6–0,7 mm legyen, ellenkező esetben a gyertyát ki kell cserélni. A gyújtógyertya olyan legyen, amely a rádióadást nem zavarja.		X	
Tisztítsa meg a porlasztót kívülről, és a porlasztó környékét.		X	
Ellenőrizze, hogy a szögváltómű 3/4 részig fel van-e töltve kenőanyaggal. Ha szükséges, tölts fel speciális zsírral.		X	
Ellenőrizze, hogy az üzemenyagszűrő nincs-e elszennyeződve, illetve hogy az üzemenyagvezetéken nincsenek-e repedések vagy egyéb sérülések. Szükség esetén cserélje ki.			X
Ellenőrizze az összes villamos vezetékét és csatlakozást.			X
Cserélje ki a gyújtógyertyát. A gyújtógyertya olyan legyen, amely a rádióadást nem zavarja.			X

MŰSZAKI ADATOK

Műszaki adatok

Műszaki adatok	533RS	543RS	553RS
Motor			
Hengerűrtartalom, cm ³	29,5	40,1	50,6
Hengerátmérő, mm	38,0	40,5	45,5
Löket, mm	26	31,1	31,1
Fordulatszám alapjáraton, ford/perc	3000	3000	2800
Javasolt legmagasabb fordulatszám, ford/perc	11500	12000	13000
Forgási sebesség a kimenő tengelyen, ford/perc	7880	8570	9285
Legnagyobb motorteljesítmény az ISO 8893 szerint, kW/ ford/perc	1,0/8000	1,47/9000	2,3/9500
Gyújtásrendszer			
Gyújtógyertya	NGK CMR7H-10	NGK CMR7H-10	NGK CMR7H-10
Elektródátávolság, mm	0,9-1,0	0,9-1,0	0,6-0,7
Üzemanyag-/kenőrendszer			
Benzintartály űrtartalma	0,75	0,75	0,8
Tömeg			
Súly üzemanyag, vágófelszerelés és lemez nélkül, kg	5,9	7,4	8,4
Zajkibocsátás			
(lásd megj. 1.)			
Zajsztint, mért, dB(A)	110	110	115
Zajsztint, garantált L _{WA} dB(A)	112	112	117
Zajsztintek			
(2.sz.jegyzet)			
A kezelő hallószervére gyakorolt, a EN ISO 11806 és az ISO 22868 szerint mért ekvivalens hangnyomássztint, dB(A):			
Nyírófejjel ellátva (eredeti)	96	97	102
Fűvágó késsel ellátva (eredeti)	96	96	100
Rezgéssztintek			
(lásd a 3. sz. megjegyzést)			
Az EN ISO 11806 és az ISO 22867 szerint mért ekvivalens rezgéssztintek (a _{hV,eq}) a fogantyúban, m/s ²			
Nyírófejjel ellátva (eredeti), bal/jobb	2,1/2,8	3,9/3,3	5,4/7,5
Fűvágó késsel ellátva (eredeti), bal/jobb	3,1/3,8	3,5/3,0	2,8/3,6

1. sz. megjegyzés: A környezet zajszennyezése zajteljesítményszintként (L_{WA}) mérve a 2000/14/EG EKG-direktíva szerint. A gép jelentésben szereplő hangteljesítményszintjét a legmagasabb szintet produkáló eredeti vágófelszereléssel mérték. A garantált és a mért hangteljesítmény közötti különbségnek az az oka, hogy a garantált hangteljesítmény tartalmazza a mérési eredményben lévő ingadozást és az azonos modellű gépek közti eltéréseket is a 2000/14/EK jelű irányelv értelmében.

2. megjegyzés: A gép ekvivalens hangnyomássztintjére vonatkozó jelentési adatok az 1 dB (A) tipikus statisztikus ingadozásával (szórásával) rendelkeznek.

3. megjegyzés: Az ekvivalens rezgéssztintre vonatkozó megküldött adatok az 1 m/s² tipikus statisztikus ingadozásával (szórásával) rendelkeznek.

MŰSZAKI ADATOK

533RS		
Jóváhagyott tartozékok	Típus	A vágófelszerelés védelme, Cikkszám
Fűpenge/fűkés	Grass 255-4 1" (255 4-fog)	544 04 42-10
	Multi 255-3 1" (255 3-fog)	544 04 42-10
Fűrészpenge	Scarlet 200-22 1" (200 22-fog)	537 29 95-01
Műanyagkések	Tricut 300 mm (a külön pengék cikkszama 531 01 77-15)	544 04 42-10
Nyírófej	Trimmy Fix	544 04 42-10
	Superauto II	544 04 42-10
	T25	544 04 42-10
	T35, T35x (2,4-3,0 mm-es zsinór)	544 04 42-10
Támasztócsésze	Rögzített	-

543RS		
Jóváhagyott tartozékok	Típus	A vágófelszerelés védelme, Cikkszám
Fűpenge/fűkés	Grass 255-4 1" (255 4-fog)	537 33 16-01
	Multi 255-3 (255 3-fog)	537 33 16-01
	Grass 275-4 (275 4-fog)	537 33 16-01
Fűrészpenge	Scarlet 200-22 (200 22-fog)	501 32 04-02
Műanyagkések	Tricut 300 mm (a külön pengék cikkszama 531 01 77-15)	537 33 16-01
Nyírófej	Superauto II	537 33 16-01
	T35, T35x (2,4-3,0 mm-es zsinór)	537 33 16-01
	T45x (2,7-3,3 mm-es zsinór)	537 33 16-01
	F35 (2,0-3,5 mm-es zsinór)	537 33 16-01
Támasztócsésze	Rögzített	-

553RS		
Jóváhagyott tartozékok	Típus	A vágófelszerelés védelme, Cikkszám
Fűpenge/fűkés	Grass 255-4 1" (255 4-fog)	537 33 16-01
	Multi 255-3 (255 3-fog)	537 33 16-01
	Grass 275-4 (275 4-fog)	537 33 16-01
	Multi 300-3 (300 3-fog)	537 33 16-01
Fűrészpenge	Scarlet 200-22 (200 22-fog)	501 32 04-02
Műanyagkések	Tricut 300 mm (a külön pengék cikkszama 531 01 77-15)	537 33 16-01
Nyírófej	T45x (2,7-3,3 mm-es zsinór)	537 33 16-01
	T55x (2,7-3,3 mm-es zsinór)	537 33 16-01
	F35 (2,0-3,5 mm-es zsinór)	537 33 16-01
	F55 (2,7-3,5 mm-es zsinór)	537 33 16-01
Támasztócsésze	Rögzített	-

MŰSZAKI ADATOK

Termékazonossági EGK-bizonyítvány

(Kizárólag Európára vonatkozik)

A **Husqvarna AB**, SE-561 82 Huskvarna, Svédország, tel.+46-36-146500, ezennel igazolja, hogy a **Husqvarna 533RS, 543RS és 553RS** tisztítófűrészek az 2011. évi sorozatszámától kezdve (az évszám, és azt követően a sorozatszám a típusablán szerepelnek) megfelelnek a BIZOTTSÁG DIREKTÍVÁJÁ-ban előírtaknak:

- Gépekről szóló **2006/42/EK** irányelv (2006. május 17.)
- 2004 december 15. "az elektromágneses kompatibilitást illetően" **2004/108/EEC**.
- 2000 május 8. "a környezet zajszennyezését illetően", **2000/14/EG**. Megfelelőségi felmérés az V. függelék szerint. A zajszennyezését illetően lásd a Műszaki adatok című fejezetet.

Alkalmazott szabványok: **EN ISO 12100-2:2003, CISPR 12:2005, EN ISO 11806:1997**

A Svensk Maskinprovning (SMP) AB, Fyrisborgsgatan 3, SE-754 50 Uppsala, Svédország, típusellenőrzést végzett a Husqvarna AB vállalat számára. A bizonyítványok számai: **SEC/11/2317** - 533RS, **SEC/11/2318** - 543RS, **SEC11/2319** - 553RS
Huskvarna, 2011 június 30.

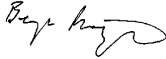

Bengt Frögelius, Fejlesztési igazgató (A Husqvarna AB technikai dokumentációért felelős hivatalos képviselője.)

ZNACZENIE SYMBOLI

Symbole

OSTRZEŻENIE! W razie nieprawidłowej lub nieuważnej obsługi, wykasarka, wycinarka lub przycinarka może stać się niebezpiecznym narzędziem, mogącym spowodować poważne obrażenia lub śmierć użytkownika bądź innych osób. Dlatego bardzo ważne jest, aby przeczytać niniejszą instrukcję obsługi dokładnie i ze zrozumieniem.



Przed przystąpieniem do pracy maszyną prosimy dokładnie i ze zrozumieniem zapoznać się z treścią niniejszej instrukcji.



Zawsze należy stosować:

- Kask ochronny, gdy zachodzi ryzyko uderzenia spadającymi przedmiotami
- Zatwierdzone ochronniki słuchu
- Zatwierdzona osłona oczu



Maks. liczba obrotów wałka zdawczego, obr./min



Niniejszy produkt zgodny jest z obowiązującymi dyrektywami CE.



Ostrzeżenie przed odrzucanymi i rykoszetującymi przedmiotami.



W czasie pracy użytkownik maszyny jest zobowiązany dopilnować, aby żadne osoby ani zwierzęta nie znajdowały się bliżej niż w odległości 15 m.



Maszyna wyposażona w tarczę tnącą lub w tarczę do koszenia trawy może zostać gwałtownie odrzucona w bok, gdy tarcza natrafi na przedmiot trwale związany z podłożem. Zjawisko to nazywa się odbiciem. Tarcza jest w stanie odciąć rękę lub nogę. Należy zapewnić, by ludzie i zwierzęta nigdy nie znajdowali się bliżej niż w odległości co najmniej 15 metrów od maszyny.



Zawsze używaj zatwierdzonych rękawic ochronnych.



Używaj przeciwpoślizgowego, stabilnego obuwia wysokiego.



Emisja hałasu do otoczenia zgodna z dyrektywą Wspólnoty Europejskiej. Wartość emisji dla maszyny podana została w rozdziale Dane techniczne oraz na naklejce.



Trzymaj wszystkie części ciała z dala od powierzchni gorących.



Pozostałe symbole/naklejki samoprzylepne umieszczone na maszynie dotyczą specjalnych wymogów, związanych z certyfikatami w poszczególnych krajach.

Przeład lub/ oraz konserwację wolno wykonywać tylko przy wyłączonym silniku, gdy wyłącznik znajduje się w położeniu STOP.

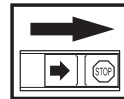

Zawsze używaj zatwierdzonych rękawic ochronnych.

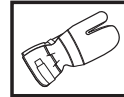

Wykonuj regularnie czyszczenie.

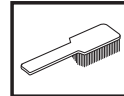

Kontrola wzrokowa.



Konieczne jest stosowanie zatwierdzonej osłony oczu.



SPIS TREŚCI

Spis treści

ZNACZENIE SYMBOLI

Symbole 361

SPIS TREŚCI

Spis treści 362

Przystępując do uruchomienia należy pamiętać o przestrzeganiu następujących zasad: 362

WSTĘP

Szanowny Kliencie! 363

CO JEST CO?

Co jest co w wykaszarce? 364

OGÓLNE ZASADY BEZPIECZEŃSTWA

Ważne 365

Środki ochrony osobistej 365

Zespoły zabezpieczające maszyny 366

Osprzęt tnący 368

MONTAŻ

Montaż uchwytu sterowniczego i rączki gazu 371

Montaż ostrza i głowicy żyłkowej 371

Zakładanie osłony transportowej 374

Dopasowywanie szelek i zawieszania wykaszarki 374

PRZYGOTOWYWANIE I OBCHODZENIE SIĘ Z PALIWEM

Zasady bezpieczeństwa – paliwo 375

Paliwo 375

Tankowanie 376

URUCHAMIANIE I WYŁĄCZANIE

Kontrola przed uruchomieniem 377

Uruchamianie i wyłączanie 377

TECHNIKA PRACY

Ogólne zasady pracy maszyną 380

KONSERWACJA

Gaźnik 385

Filtr powietrza 385

Filtr paliwa 386

Przekładnia kątowa 386

Świeca zapłonowa 386

Plan konserwacji 387

DANE TECHNICZNE

Dane techniczne 388

Zapewnienie o zgodności z normami WE 390

Przystępując do uruchomienia należy pamiętać o przestrzeganiu następujących zasad:

Zapoznaj się dokładnie z treścią instrukcji obsługi.



OSTRZEŻENIE! Długotrwałe przebywanie w hałasie może doprowadzić do trwałej utraty słuchu. Dlatego należy zawsze stosować atestowane ochronniki słuchu.



OSTRZEŻENIE! Pod żadnym pozorem nie wolno zmieniać ani modyfikować fabrycznej konstrukcji maszyny bez zezwolenia wydanego przez producenta. Zawsze należy używać wyłącznie oryginalnych części zamiennych. Samowolne wprowadzanie zmian oraz/ lub montowanie wyposażenia nie zatwierdzonego przez producenta może stać się przyczyną groźnych obrażeń lub śmierci obsługującego urządzenie bądź innych osób.



OSTRZEŻENIE! W razie nieprawidłowej lub nieuważnej obsługi, wykaszarka, wycinarka lub przycinarka może stać się niebezpiecznym narzędziem, mogącym spowodować poważne obrażenia lub śmierć użytkownika bądź innych osób. Dlatego bardzo ważne jest, aby przeczytać niniejszą instrukcję obsługi dokładnie i ze zrozumieniem.

WSTĘP

Szanowny Kliencie!

Gratulujemy wyboru produktu Husqvarna! Tradycje firmy Husqvarna sięgają roku 1689, kiedy to król Karl XI nakazał wybudować fabrykę muszkietów na brzegu rzeki Huskvarna. Lokalizacja fabryki była trafna, gdyż umożliwiała wykorzystywanie energii wodnej. Przez ponad 300 lat istnienia, w fabryce Husqvarna produkowano wiele różnych produktów – od opalanych drewnem pieców kuchennych po nowoczesne maszyny kuchenne, maszyny do szycia, rowery, motocykle i in. W 1956 roku wypuszczono pierwsze kosiarki silnikowe, a w 1959 przyszła kolej na pilarki łańcuchowe. Produkty te do dziś stanowią podstawowy asortyment Husqvarny.

Husqvarna jest obecnie światowym liderem w zakresie produkcji sprzętu do pracy w lesie i w ogrodzie. Najwyższym priorytetem objęta jest wydajność i jakość produktów. Ideą biznesową jest udoskonalanie, produkcja i marketing maszyn o napędzie silnikowym, przeznaczonych do użytku w leśnictwie, ogrodnictwie i budownictwie. Celem Husqvarny jest również zajmowanie czołowej pozycji pod względem ergonomii, łatwości w użytku oraz bezpieczeństwa produktów, a także pod względem troski o środowisko. Dlatego opracowano wiele finezji technicznych, które mają na celu udoskonalenie produktów we wspomnianym zakresie.

Jesteśmy przekonani, że przez długi czas będą Państwo zadowoleni z jakości i wydajności naszych produktów. Zakup jakiegokolwiek z naszych produktów daje możliwość korzystania z profesjonalnej pomocy i obsługi technicznej, w razie konieczności przeprowadzenia naprawy lub serwisu. Jeżeli maszyna nie została kupiona w autoryzowanym punkcie sprzedaży, prosimy zapytać o najbliższy warsztat serwisowy.

Mamy nadzieję, że będą Państwo zadowoleni ze swojej maszyny i że będzie ona Państwu służyć przez długie lata. Prosimy pamiętać, że niniejsza instrukcja obsługi jest ważnym dokumentem, dzięki któremu maszyna zyskuje większą wartość. Stosując się do zawartych w niej wskazówek (na temat użytkowania, obsługi technicznej, konserwacji itd.) można znacznie przedłużyć okres użytkowy maszyny, a także zwiększyć jej wartość w przypadku sprzedaży. W razie sprzedaży maszyny należy przekazać nowemu użytkownikowi także instrukcję obsługi.

Dziękujemy za wybór produktu Husqvarna!

Husqvarna AB nieustannie modernizuje swoje wyroby, w związku z czym zastrzega sobie prawo do wprowadzania zmian dotyczących m.in. wyglądu produktów bez uprzedzenia.

CO JEST CO?

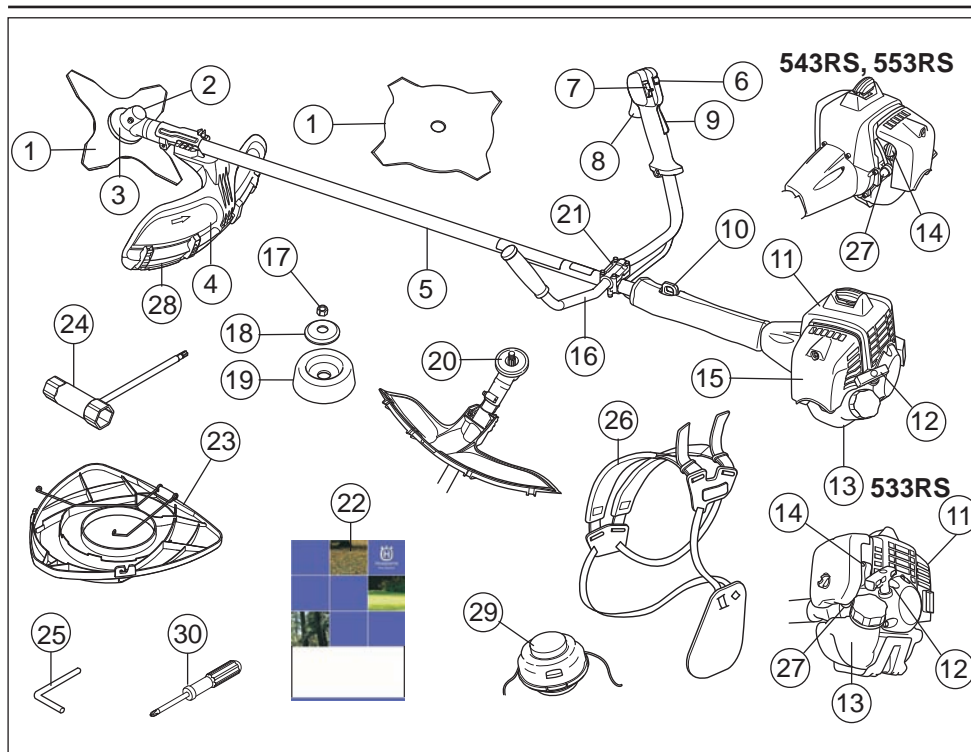

Co jest co w wykaszarce?

- | | |
|--|---------------------------------|
| 1 Ostrze | 16 Uchwyt sterowniczy |
| 2 Uzupelnianie środka smarującego, przekładniakątowa | 17 Nakrętka zabezpieczająca |
| 3 Przekładnia kątowa | 18 Kolnierza oporowy |
| 4 Oskona osprzętu tnącego | 19 Talerz dystansowy |
| 5 Wyścięgnik | 20 Pierścieni sprzęgający |
| 6 Przycisk obrotów rozruchowych | 21 Zacisk uchwytu sterowniczego |
| 7 Wyłącznik | 22 Instrukcja obsługi |
| 8 Dźwignia gazu | 23 Osłona transportowa |
| 9 Blokada dźwigni gazu | 24 Klucz do nakrętki ostrza |
| 10 Zaczep do zawieszania | 25 Kolek blokujący |
| 11 Osłona cylindra | 26 Szelki |
| 12 Uchwyt rozrusznika | 27 Pompa paliwowa |
| 13 Zbiornik paliwa | 28 Przedłużenie osłony |
| 14 Dźwignia ssania | 29 Głowica żyłkowa |
| 15 Pokrywa filtra powietrza | 30 Wkrętak |

OGÓLNE ZASADY BEZPIECZEŃSTWA

Ważne

WAŻNE!

Maszyna jest przeznaczona wyłącznie do przystrzygania trawy.

Do silnika jako źródła napędu możesz zakładać wyłącznie zalecane przez nas akcesoria oraz elementy osprzętu tnącego, wymienione w rozdziale Dane techniczne.

Nie wolno pracować maszyną w stanie przemęczenia, po spożyciu alkoholu lub po przyjęciu leków osłabiających wzrok, zdolność oceny i koordynację.

Stosuj środki ochrony osobistej. Patrz wskazówki podane pod rubryką Środki ochrony osobistej.

Nie wolno pracować maszyną przerobioną, odbiegającą od oryginału.

Nie wolno pracować maszyną uszkodzoną. Stosuj się do instrukcji dotyczących konserwacji, kontroli i obsługi technicznej podanych w niniejszej instrukcji obsługi. Niektóre czynności konserwacyjne i obsługowe muszą być wykonane przez przeszkolonego i wykwalifikowanego specjalistę. Patrz wskazówki podane pod rubryką Konserwacja.

Przed uruchomieniem maszyny należy zamocować wszystkie pokrywy, osłony i uchwyty. W celu uniknięcia porażenia prądem zapewnij, by kapturek świecy zapłonowej i przewód zapłonowy nie były uszkodzone.

Użytkownik maszyny jest zobowiązany dopilnować, aby podczas pracy żadne osoby postronne ani zwierzęta nie znajdowały się w odległości mniejszej niż 15 m. Jeśli w tym samym miejscu pracuje kilku użytkowników, odległość między nimi nie powinna być mniejsza niż podwójna wysokość drzew, przy czym musi wynosić co najmniej 15 m.



OSTRZEŻENIE! Podczas pracy urządzenie niniejsze wytwarza pole elektromagnetyczne. W pewnych okolicznościach pole to może zakłócać pracę aktywnych lub pasywnych implantów medycznych. Przed przystąpieniem do pracy z maszyną w celu ograniczenia ryzyka poważnych lub śmiertelnych obrażeń, osoby posiadające implanty medyczne powinny skonsultować się z lekarzem oraz ich producentem.



OSTRZEŻENIE! Włączanie silnika w zamkniętych lub źle wentylowanych pomieszczeniach może być przyczyną śmierci wskutek uduszenia lub zatrucia tlenkiem węgla.

Środki ochrony osobistej

WAŻNE!

W razie nieprawidłowej lub nieuważnej obsługi, wykasarka, wycinarka lub przycinarka może stać się niebezpiecznym narzędziem, mogącym spowodować poważne obrażenia lub śmierć użytkownika bądź innych osób. Dlatego bardzo ważne jest, aby przeczytać niniejszą instrukcję obsługi dokładnie i ze zrozumieniem.

Podczas używania maszyny należy zawsze mieć na sobie zatwierdzone przez odpowiednie władze środki ochrony osobistej. Środki ochrony osobistej nie eliminują ryzyka odniesienia obrażeń, natomiast ograniczają ich rozmiar w razie zaistnienia wypadku. Poproś swojego dealera o pomoc w wyborze środków ochrony osobistej.



OSTRZEŻENIE! Mając założone ochronniki słuchu należy zawsze być szczególnie uważnym na sygnały i zawaolania ostrzegawcze. Zdejmuj ochronniki słuchu zaraz po wyłączeniu silnika.

KASK

Kask ochronny, gdy zachodzi ryzyko uderzenia spadającymi przedmiotami

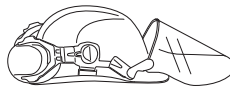

OCHRONNIKI SŁUCHU

Należy stosować ochronnik słuchu o wystarczających właściwościach tłumiących.



OSŁONA OCZU

Należy zawsze używać zatwierdzonych osłon oczu. Używając maski ochronnej twarzy, należy mieć na sobie także zatwierdzone okulary ochronne. Za zatwierdzone okulary ochronne uważane są takie, które są zgodne z normami ANSI Z87.1 dla USA lub EN 166 dla krajów UE.



REKAWICE

Rekawice należy używać wtedy, kiedy to jest konieczne np. podczas montażu mechanizmu tnącego.



OGÓLNE ZASADY BEZPIECZEŃSTWA

OBUWIE WYSOKIE

Używaj obuwia wysokiego z podnoskami stalowymi i podeszwami przeciwpoślizgowymi.



ODZIEŻ

Stosuj odzież uszytą z tkaniny odpornej na rozdarcie i nie noś luźnej garderoby, która łatwo zaczepia się o gałęzie. Noś zawsze długie spodnie uszyte z mocnej tkaniny. Nie zakładaj biżuterii, krótkich spodni i sandałów, ani nie pracuj bez obuwia. Dopilnuj, aby włosy nie spadały na ramiona.

APTECZKA PIERWSZEJ POMOCY

Apteczka pierwszej pomocy powinna znajdować się zawsze w pobliżu.



Zespoły zabezpieczające maszyny

W niniejszym rozdziale przedstawiono poszczególne zespoły zabezpieczające maszyny, omówiono ich funkcję oraz sposoby ich kontrolowania i konserwacji w celu zapewnienia prawidłowego działania. Patrz rozdział Co jest co?, aby zapoznać się z rozmieszczeniem tych zespołów w pilarcze.

Jeżeli maszyna nie jest prawidłowo konserwowana i nie jest poddawana profesjonalnie wykonywanym naprawom oraz/ lub obsłudgom technicznym, jej okres użytkowy jest krótszy oraz większe jest ryzyko wypadków. Jeżeli potrzebujesz więcej informacji, skontaktuj się z najbliższym warsztatem serwisowym.

WAŻNE! Wszelkie czynności obsługowe i naprawy maszyny wymagają specjalnego przeszkolenia. Dotyczy to szczególnie jej zespołów zabezpieczających. Jeżeli maszyna nie spełnia jakiegokolwiek z niżej wymienionych warunków kontrolnych, należy ją oddać do warsztatu obsługi technicznej. Kupując nasze produkty zyskujesz także gwarancję profesjonalnej obsługi i napraw. Jeżeli w miejscu zakupu nie jest prowadzona obsługa serwisowa, zapytaj o adres najbliższego warsztatu obsługi technicznej.



OSTRZEŻENIE! Nigdy nie używaj maszyny z uszkodzonymi zespołami zabezpieczającymi. Zespoły zabezpieczające maszyny należy kontrolować i konserwować zgodnie z opisem w niniejszym rozdziale. Jeżeli Twoja maszyna nie spełnia jakiegokolwiek z warunków kontrolnych, należy ją oddać do serwisu.

Blokada dźwigni gazu

Blokada dźwigni gazu zabezpiecza przed przypadkowym naciśnięciem dźwigni gazu. Nacisk na dźwignię (A) znajdującą się na uchwycie (tzn. w momencie ujęcia uchwytu) zwalnia dźwignię gazu (B). Po zwolnieniu uchwytu dźwignia gazu i dźwignia blokady powrócą do swoich pozycji wyjściowych. Ruch ten kontrolują dwie niezależne od siebie sprężyny. Oznacza to, że gdy puścisz uchwyt dźwignia gazu jest automatycznie blokowana w pozycji biegu jałowego.

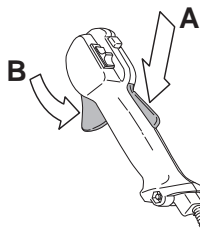

Sprawdź, czy dźwignia gazu jest zablokowana w położeniu biegu jałowego, gdy blokada dźwigni gazu znajduje się w położeniu wyjściowym.

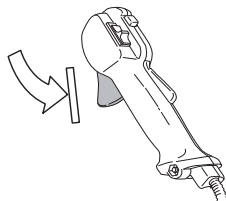

Wciśnij blokadę dźwigni gazu i sprawdź, czy po zwolnieniu nacisku powraca ona do położenia wyjściowego.

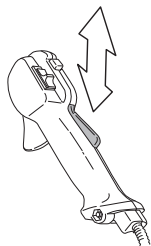

Sprawdź, czy dźwignia gazu i jej blokada poruszają się płynnie i czy sprężyny powrotnie działają prawidłowo.

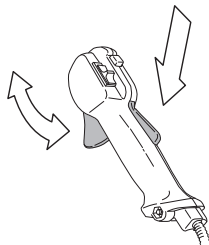

OGÓLNE ZASADY BEZPIECZEŃSTWA

Patrz wskazówki pod rubryką Uruchamianie. Włącz maszynę i dodaj gazu do oporu. Zwolnij dźwignię gazu i sprawdź, czy osprzęt tnący zatrzymał się i nie porusza się. Jeśli osprzęt tnący obraca się, mimo iż dźwignia gazu znajduje się w położeniu biegu jałowego, należy sprawdzić wyregulowanie biegu jałowego gaźnika. Patrz wskazówki pod rubryką Konserwacja.

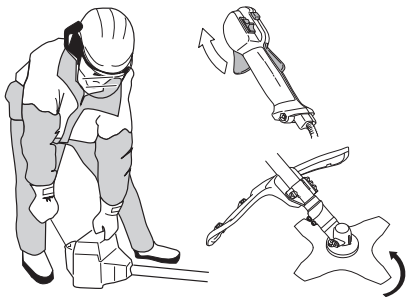

Wyłącznik

Silnik należy wyłączać za pomocą wyłącznika.

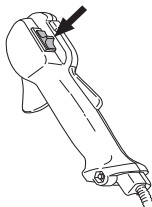

Włącz silnik i sprawdź, czy po przesunięciu wyłącznika w położenie stop silnik zatrzyma się.

Osłona osprzętu tnącego



Zadaniem osłony jest ochrona użytkownika przed odłamkami wyrzucanymi przez wirujący mechanizm tnący. Osłona zabezpiecza również użytkownika przed dotknięciem do osprzętu tnącego.

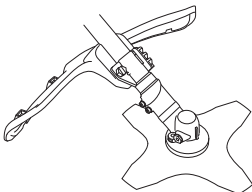

Sprawdź, czy osłona nie jest uszkodzona i czy nie ma śladów pęknięcia. Wymień osłonę, która została uderzona lub jest pęknięta.

Zawsze stosuj osłonę zalecaną dla danego osprzętu tnącego. Patrz rozdział Dane techniczne.



OSTRZEŻENIE! W żadnym wypadku nie wolno używać osprzętu tnącego bez zamontowanej, zatwierdzonej osłony. Patrz rozdział Dane techniczne. Stosowanie niewłaściwych lub uszkodzonych osłon może stać się przyczyną poważnych obrażeń.

System tłumienia wibracji



Twoja maszyna jest wyposażona w system tłumienia wibracji, którego zadaniem jest ograniczenie wibracji do minimum i zapewnienie jak największego komfortu podczas pracy maszyną.

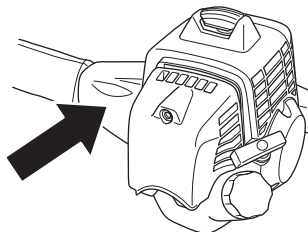

Użycie niewłaściwie nawiniętej żyłki lub nieostrego, niewłaściwego osprzętu tnącego (niewłaściwego typu lub nieprawidłowo naostrzonego, patrz wskazówki pod rubryką Ostrzenie ostrza) zwiększa poziom drgań.

System tłumienia wibracji, w który wyposażona jest maszyna, obniża poziom wibracji przekazywanych na uchwyty z silnika/osprzętu tnącego.

Sprawdź, czy elementy amortyzujące są całe i dobrze zamocowane. Aby wymienić układ tłumienia drgań proszę skontaktować się z autoryzowanym punktem sprzedaży Husqvarna.



OSTRZEŻENIE! Nadmierne wystawienie operatora na działanie wibracji może powodować uszkodzenia układu krążenia i układu nerwowego, szczególnie u ludzi z wadami krążenia. Zwróć się do lekarza, jeśli rozpoznasz u siebie symptomy dolegliwości somatycznych, których przyczyną może być wystawienie na nadmierne wibracje. Przykładem takich symptomów jest: drętwienie, utrata czucia, mrowienie, kłucie, ból, utrata siły, zmiany koloru skóry lub jej stanu. Symptomy te zazwyczaj są odczuwalne w palcach, dłoniach i nadgarstkach. Ryzyko wzrasta przy niskich temperaturach.

OGÓLNE ZASADY BEZPIECZEŃSTWA

Szybkie rozpinanie

Z przodu znajduje się łatwodostępny mechanizm szybkiego rozpinania będący zabezpieczeniem na wypadek zapalenia się silnika lub w innych sytuacjach, gdy konieczne jest szybkie oswobodzenie operatora z maszyny i szelek. Patrz wskazówki pod rubryką Dopasowywanie szelek i zawieszania wykaszarki.

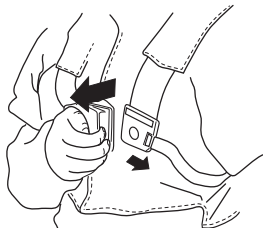

Sprawdź, czy paski szelek są właściwie umieszczone. Po wyregulowaniu szelek i zawieszania maszyny sprawdź, czy działa mechanizm rozpinania awaryjnego.

Tłumik



Zadaniem tłumika jest ograniczenie do minimum poziomu hałasu i odrzucanie spalin poza strefę pracy operatora.

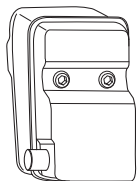

Nigdy nie używaj maszyny z uszkodzonym tłumikiem.



Sprawdzaj regularnie, czy tłumik jest dokładnie przymocowany do maszyny.

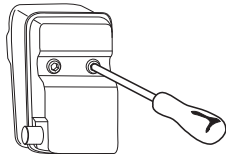

OSTRZEŻENIE! Wewnątrz tłumika znajdują się substancje chemiczne mogące wywoływać choroby nowotworowe. W razie uszkodzenia tłumika unikaj styczności z tymi elementami.



OSTRZEŻENIE! Pamiętaj o tym, że: Spaliny silnikowe mają wysoką temperaturę, mogą zawierać iskry, które mogą się stać przyczyną pożaru. Nigdy nie włączaj maszyny w pomieszczeniach zamkniętych lub w pobliżu materiałów łatwopalnych!

Nakrętka zabezpieczająca



Do zamocowania niektórych typów osprzętu tnącego używa się nakrętki zabezpieczającej.

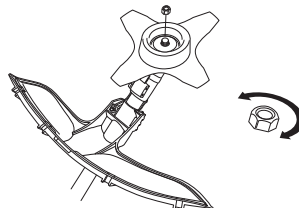

Podczas montażu dokręcaj nakrętkę w kierunku przeciwnym do kierunku obrotów osprzętu tnącego. Podczas demontażu odkręcaj nakrętkę w kierunku zgodnym z kierunkiem obrotów osprzętu tnącego. (UWAGA! Nakrętka jest lewoskrętna.) Dokręć nakrętkę kluczem nasadowym.

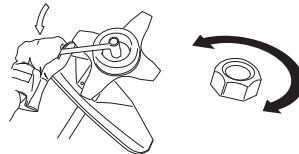

Nylonowy pierścień zabezpieczający nakrętkę przed odłączeniem się nie powinien być starty do tego stopnia, aby można było przykręcić nakrętkę ręcznie. Zabezpieczenie to powinno wymagać siły przykręcania równej co najmniej 1,5 Nm. Po około dziesięciokrotnym przykręcaniu nakrętki należy wymienić ją na nową.

Osprzęt tnący

W niniejszym rozdziale omówiono, jak dzięki stosowaniu właściwego osprzętu tnącego i prawidłowej jego konserwacji można:

- Zmniejszyć tendencje maszyny do odbijania
- Uzyskać maksymalną wydajność skrawania
- Przedłużyć żywotność osprzętu tnącego

OGÓLNE ZASADY BEZPIECZEŃSTWA

WAŻNE!

Korzystaj wyłącznie z osprzętu tnącego wraz z zalecanymi przez nas osłonami! Patrz rozdział Dane techniczne.

Odnosnie zakładania żyłki oraz wyboru żyłki o prawidłowej średnicy patrz instrukcje producenta dot. osprzętu tnącego.

Zęby tnące ostrza powinny być dobrze i prawidłowo naostrzone! Stosuj się do naszych instrukcji. Patrz także instrukcja na opakowaniu ostrza.

Dbaj o zachowanie właściwego rozwarcia zębów ostrza! Przestrzegaj naszych instrukcji i używaj zalecanego szablonu do ostrzenia.



OSTRZEŻENIE! Przed przystąpieniem do pracy z jakimkolwiek osprzętem tnącym należy zawsze wyłączyć silnik. Wiruje on jeszcze przez jakiś czas po zwolnieniu dźwigni gazu. Zanim zaczniesz wykonywać jakiegokolwiek prace, upewnij się, czy osprzęt tnący zatrzymał się całkowicie i odłącz przewód od świecy zapłonowej.



OSTRZEŻENIE! Niewłaściwy typ osprzętu tnącego lub nieprawidłowo naostrzone ostrze zwiększają ryzyko powstania odbicia.

Osprzęt tnący

Ostrze tnące przeznaczone jest do pilowania gatunków drewna w rodzaju drewna opałowego.

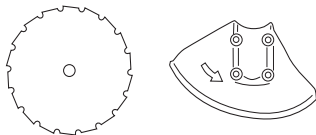

Ostrze do trawy i nóż do trawy przeznaczone są do koszenia bujnej trawy.

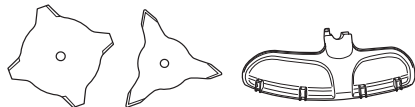

Głowica żyłkowa przeznaczona jest do przystrzygania trawy.

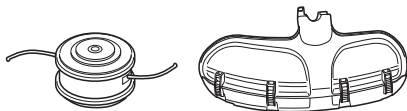

Zasady ogólne



Korzystaj wyłącznie z osprzętu tnącego wraz z zalecanymi przez nas osłonami! Patrz rozdział Dane techniczne.



Zęby tnące ostrza powinny być dobrze i prawidłowo naostrzone! Stosuj się do naszych instrukcji i używaj właściwego prowadnika pilnika. Nieprawidłowo naostrzone bądź uszkodzone ostrza zwiększają ryzyko wypadku.

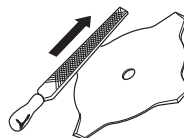

Dopilnuj, aby zęby tarczy tnącej były prawidłowo rozwarłe! Postępuj zgodnie z naszymi instrukcjami i stosuj zalecany rozwieracz. Nieprawidłowe rozwarcie zębów tarczy tnącej zwiększa ryzyko jej zakleszczenia się, odbicia oraz uszkodzenia.

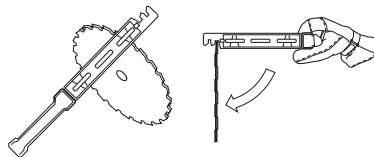

Skontroluj, czy narzędzia tnące nie są uszkodzone bądź pęknięte. Uszkodzone narzędzia tnące należy wymienić na nowe.

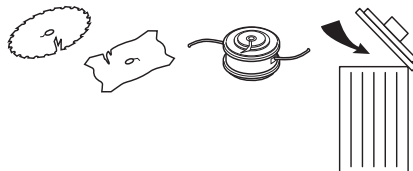

Ostrzenie noża do trawy i ostrza do trawy



- Odnosnie prawidłowego ostrzenia patrz instrukcje na opakowaniu osprzętu tnącego. Ostrze i nóż ostrzy się przy pomocy drobnego, płaskiego pilnika.

OGÓLNE ZASADY BEZPIECZEŃSTWA

- Wszystkie krawędzie tnące powinny być ostrzone w jednaki sposób, aby nie zmieniło się wyważenie tarczy.

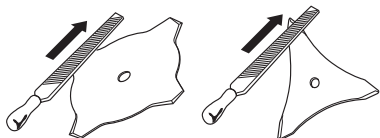

OSTRZEŻENIE! Ostrze, które jest wygięte, zniekształcone, pęknięte, złamane lub uszkodzone w jakikolwiek inny sposób należy zawsze poddać kasacji. Nigdy nie próbuj prostować wygiętych ostrzy w celu ponownego ich użycia. Stosuj wyłącznie oryginalne ostrza przepisanego typu.

Ostrzenie ostrza tnącego



- Odnosnie prawidłowego ostrzenia patrz instrukcje na opakowaniu osprzętu tnącego.

Prawidłowo naostrzone ostrze stanowi podstawę efektywnej pracy i pozwala uniknąć nadmiernego zużycia się ostrza i wykaszarki.



- Zadbaj o to, aby ostrze miało stabilny punkt podparcia podczas ostrzenia. Posługuj się okrągłym pilnikiem o średnicy 5,5 mm oraz przewodnikiem pilnika.

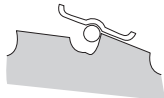

- Kąt ostrzenia wynosi 15°. Co drugi ząb ostrzy się w prawo, a co drugi w lewo. Jeśli ostrze zostało silnie zużyte o kamienie, w wyjątkowych wypadkach można się posłużyć płaskim pilnikiem ostrząc górne części zębów. Czynność tę należy wykonać przed ostrzeniem pilnikiem okrągłym.

Ostrzenie górnych części wszystkich zębów powinno odbywać się w ten sam sposób.

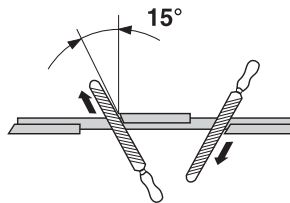

- Nastaw rozwarście zębów. Powinno ono wynosić 1 mm.

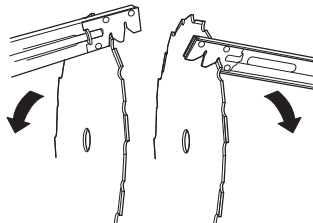

Głowica żyłkowa

WAŻNE!

Stale zwracaj uwagę, czy żyłka jest równo i mocno nawinięta na bęben, gdyż w przeciwnym razie powstaną szkodliwe dla zdrowia drgania maszyny.

- Stosuj wyłącznie zalecane głowice żyłkowe oraz żyłki. Są one przetestowane przez producenta i dostosowane do określonej mocy silnika. Jest to szczególnie ważne, gdy korzysta się z automatycznej głowicy żyłkowej. Używaj tylko zalecanego osprzętu tnącego. Patrz rozdział Dane techniczne.



- Ogólnie biorąc, maszyny z silnikiem o małej mocy wymagają stosowania małych głowic żyłkowych i vice versa. Silnik musi być bowiem w stanie wyrzucić żyłkę wzdłuż promienia głowicy żyłkowej, a także pokonać opór ścinanej trawy.
- Długość żyłek jest też ważna. Dłuższa żyłka wymaga większej mocy silnika niż żyłka krótsza o tej samej średnicy.
- Zwróć uwagę, aby przecinacz żyłki znajdujący się na osłonie głowicy, nie był uszkodzony. Służy on do przycinania linki na odpowiednią długość.
- Aby przedłużyć żywotność żyłek, można je włożyć na parę dni do wody. Zwiększy to wytrzymałość i trwałość żyłki.

MONTAŻ

Montaż uchwyty sterowniczy i rączki gazu



- Zamontuj uchwyt w zacisku na wałku używając do tego czterech śrub.

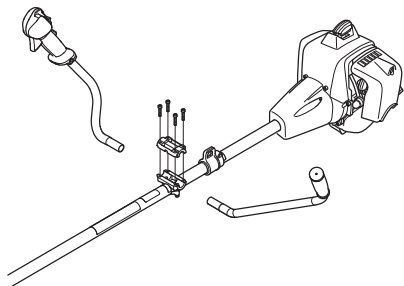

- Załóż tuleję ochronną, tak jak pokazano to na rysunku.

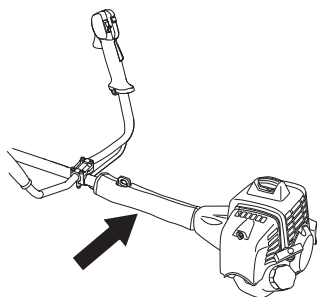

Montaż ostrza i głowicy żyłkowej



OSTRZEŻENIE!

Podczas montażu osprzętu tnącego bardzo ważne znaczenie ma dopilnowanie, aby pierścień sprzęgający/prowadnik kołnierza oporowego wszedł na właściwe miejsce w środkowym otworze osprzętu tnącego. Nieprawidłowo zamontowany osprzęt tnący może stać się przyczyną poważnych obrażeń, grożących nawet utratą życia.

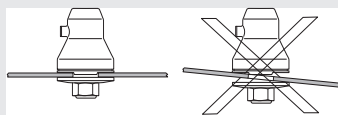

OSTRZEŻENIE! W żadnym wypadku nie wolno używać osprzętu tnącego bez zamontowanej, zatwierdzonej osłony. Patrz rozdział Dane techniczne. Stosowanie niewłaściwych lub uszkodzonych osłon może stać się przyczyną poważnych obrażeń.

WAŻNE! Aby móc używać ostrza tnącego lub ostrza do trawy, maszyna musi być wyposażona w odpowiedni uchwyt sterowniczy, osłonę ostrza i szelki.

Mocowanie przedłużenia osłony



(543, 553)

UWAGA! Przedłużenie powinno być zawsze zamocowane, gdy używane są głowica trymera/plastikowe ostrza z osłoną łączoną. Przedłużenie powinno być zawsze zdjęte, gdy używane jest ostrze do trawy i osłona łączona.

Osłonę ostrza/osłonę wielofunkcyjną (A) zahacza się do specjalnego uchwyty na wysięgniku i przykręca za pomocą śruby.

Wprowadź szynę przedłużenia osłony w otwór na osłonie łączonej. Następnie zatrzasknij przedłużenie osłony w

MONTAŻ

odpowiedniej pozycji na osłonie, korzystając z czterech szybkozłaczy.

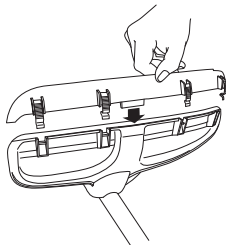

Przedłużenie osłony można łatwo zdjąć przy pomocy śrubokręta, patrz ilustracja.

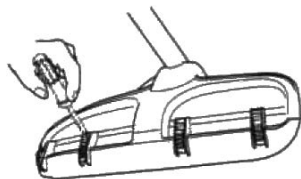

Montaż osłony ostrza, ostrza do trawy i noża do trawy



- Osłonę ostrza/osłonę wielofunkcyjną (A) zahacza się do specjalnego uchwyty na wysięgniku i przykręca za pomocą śruby (L). Stosuj zalecaną osłonę ostrza. Patrz rozdział Dane techniczne. UWAGA! Upewnij się, że zdjęte jest przedłużenie osłony.

(533)

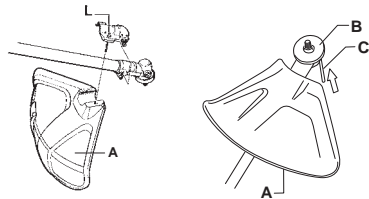

(543, 553)

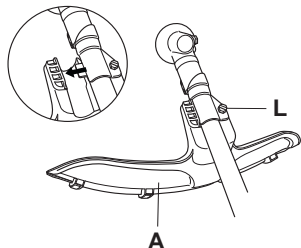

- Zamontuj na wałku zdawczym pierścień sprzęgający (B).

- Obróć wałek do nasadzania ostrza, tak aby jeden z otworów pierścienia sprzęgającego zrównał się z odpowiednim otworem na obudowie przekładni.
- Włóż kołek blokujący (C) do otworu, tak aby wyłek został zabezpieczony.
- Załóż na wałek zdawczy ostrze (D), talerz dystansowy (E) oraz kolnierz oporowy (F).
- Przykręć nakrętkę (G). Nakrętkę należy dokręcać momentem 35–50 Nm (3,5–5 kpm). Użyj klucza nasadowego znajdującego się w zestawie narzędzi. Trzymaj klucz za rękkość możliwie najbliżej osłony ostrza. Nakrętkę przykręca się obracając kluczem przeciwnie do kierunku wirowania (UWAGA! jest lewoskrętna).

(533)

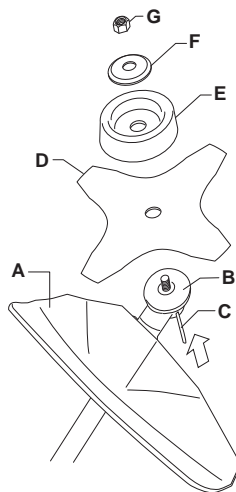

(543, 553)

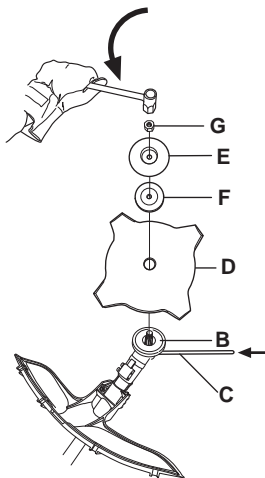

MONTAŻ

Montaż osłony przycinarki i głowicy żyłkowej



- Załóż osłonę przeciwoodpryskową (A) przeznaczoną do stosowania z głowicą żyłkową. **UWAGA!** Upewnij się, że zamocowane jest przedłużenie osłony.

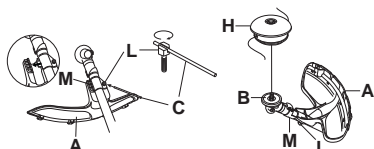

- Osłonę/osłonę wielofunkcyjną zahacza się do specjalnego uchwyty na wysięgniku i przykręca za pomocą śruby (L).
- Zamontuj na wałku zdawczym pierścień sprzęgający (B).
- Obróć wałek do nasadzania ostrza, tak aby jeden z otworów pierścienia sprzęgającego zrównał się z odpowiednim otworem na obudowie przekładni.
- Włóż kołek blokujący (C) do otworu, tak aby wylek został zabezpieczony.
- Nakręć głowicę żyłkową/noże plastikowe (H) przeciwnie do ruchu wskazówek zegara.

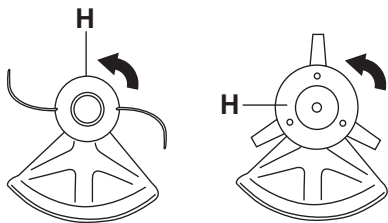

- Demontaż przeprowadza się postępując w odwrotnej kolejności.

Montaż osłony ostrza i ostrza tnącego

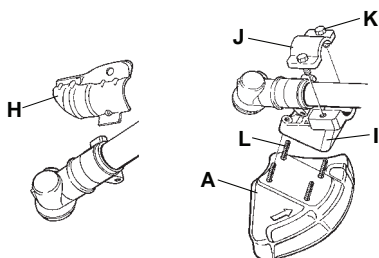

- Zdemontuj płytkę mocującą (H). Zamontuj element pośredniczący (I) i zacisk (J) za pomocą dwóch śrub (K), zgodnie z rysunkiem. Osłona ostrza (A) zostaje zamontowana do elementu pośredniczącego za pomocą 4 śrub (L), zgodnie z rysunkiem.

UWAGA! Stosuj zalecaną osłonę ostrza. Patrz rozdział Dane techniczne.

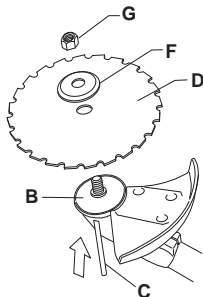

- Zamontuj na wałku zdawczym pierścień sprzęgający (B).
- Obróć wałek do nasadzania ostrza, tak aby jeden z otworów pierścienia sprzęgającego zrównał się z odpowiednim otworem na obudowie przekładni.
- Włóż kołek blokujący (C) do otworu, tak aby wylek został zabezpieczony.
- Umieść ostrze (D) i kołnierz oporowy (F) na wałku zdawczym.
- Nakręć nakrętkę (G). Moment dokręcania nakrętki wynosi 35–50 Nm (3,5–5 kpm). Użyj klucza nasadowego znajdującego się w zestawie narzędzi. Trzymaj za uchwyt klucza jak najbliżej osłony przeciwoodpryskowej. Nakrętkę przykręca się obracając kluczem przeciwnie do kierunku wirowania (**UWAGA!** jest lewoskrętna).

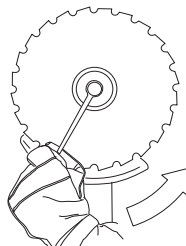

- Podczas odkręcania i przykręcania nakrętki ostrza tnącego zawsze istnieje ryzyko skażenia się o zęby ostrza tnącego. Należy zatem pamiętać, aby podczas wykonywania tej czynności ręka osłonięta była przez osłonę ostrza. Aby było to możliwe, używaj zawsze klucza nasadowego z rękojeścią o odpowiedniej długości. Strzałka na rysunku wskazuje obszar, w którym należy

MONTAŻ

operować kluczem nasadowym przy odpowiednio odkręcaniu i dokręcaniu nakrętki.

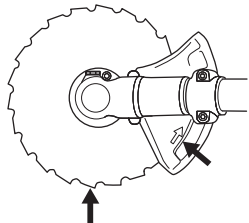

Zakładanie osłony transportowej



- Włóż ostrze w osłonę transportową (A).
- Zatrzaśnij dwa zapięcia (B) w szczelinach (C), aby zabezpieczyć osłonę transportową.

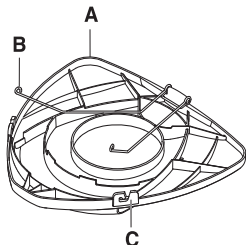

Dopasowywanie szelek i zawieszania wykaszarki



OSTRZEŻENIE! Podczas pracy wykaszarka musi zawsze być zahaczona do szelek. W przeciwnym razie nie można bezpiecznie manewrować wykaszarką, w wyniku czego możesz okaleczyć siebie lub innych. Nigdy nie używaj szelek z zepsutym mechanizmem szybkiego rozpinania.

Szybkie rozpinanie

Z przodu znajduje się łatwo dostępny mechanizm szybkiego rozpinania. Posłuż się nim w wypadku zapalenia się silnika lub

w innych sytuacjach awaryjnych, gdy konieczne jest szybkie oswobodzenie się z maszyny i szelek.

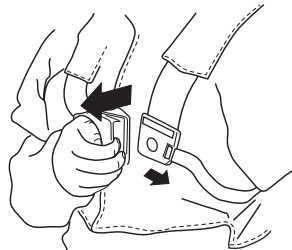

Równomierne obciążenie ramion

Właściwe dopasowanie szelek i zawieszania maszyny znacznie ułatwia pracę. Wyreguluj szelki tak, aby zapewniały jak najlepszą pozycję przy pracy. Ściągnij boczne paski, tak aby obciążenie obu ramion było równomierne.



Prawidłowa wysokość

Wyreguluj pasek naramienny, tak aby osprzęt tnący ustawiony był równoległe do ziemi.



Prawidłowe wyważenie

Oprzyj osprzęt tnący lekko o ziemię. Przesuń oczko do zawieszania, aby osiągnąć lepsze wyważenie wykaszarki.



PRZYGOTOWYWANIE I OBCHODZENIE SIĘ Z PALIWEM

Zasady bezpieczeństwa - paliwo

Nigdy nie uruchamiaj maszyny, gdy:

- 1 Jeżeli rozlałeś paliwo na urządzenie. Wytrzyj ją i poczekaj, aż wyschną resztki benzyny.
- 2 Jeżeli oblałeś paliwem siebie lub swoje ubranie, zmień ubranie. Przerzyj te części ciała, które miały styczność z paliwem. Użyj wody i mydła.
- 3 Paliwo wycieka z maszyny. Regularnie sprawdzaj szczelność korka wlewowego i przewodów paliwowych.

Transport i przechowywanie

- Maszynę i paliwo należy przechowywać i transportować w taki sposób, aby w razie ewentualnego wycieku paliwa i powstania oparów nie zachodziło ryzyko występowania iskier lub otwartego płomienia, np. w pobliżu maszyny i silników elektrycznych, kontaktów elektrycznych/ przełączników prądu lub kotłów.
- Do przechowywania i transportowania paliwa należy używać pojemników specjalnie przeznaczonych do tego celu i zatwierdzonych.
- Przed odstawieniem maszyny na dłuższe przechowywanie należy opróżnić zbiornik paliwa. Dowiedz się na najbliższej stacji benzynowej, co należy zrobić z nie zużytych paliwem.
- Przed odstawieniem maszyny na dłuższe przechowanie należy ją dokładnie oczyścić i przeprowadzić kompletny serwis.
- Osłona transportowa osprzętu tnącego musi być zawsze zamontowana na czas transportu lub przechowywania maszyny.
- Na czas transportu maszynę należy zabezpieczyć.
- Gdy maszyna odstawią jest na przechowanie, nie znajduje się pod nadzorem, a także podczas wykonywania wszelkich przewidzianych czynności serwisowych, należy zawsze zdejmować nasadkę świecy zapłonowej w celu zapobieżenia niezamierzonemu uruchomieniu silnika.



OSTRZEŻENIE! Zachowuj ostrożność podczas obchodzenia się z paliwem. Pamiętaj o ryzyku pożaru, eksplozji, unikaj wdychania oparów.

Paliwo

UWAGA! Maszyna wyposażona jest w silnik dwusuwowy. Jako paliwo należy stosować wyłącznie mieszankę benzyny z olejem do dwusuwów. Dokładne odmierzenie ilości oleju gwarantuje uzyskanie mieszanki o prawidłowym składzie. W przypadku sporządzania małej ilości mieszanki nawet niewielkie zachwianie proporcji może znacznie wpłynąć na jej skład.



OSTRZEŻENIE! Paliwo i jego opary są bardzo łatwo palne. Wdychanie oparów paliwa lub kontakt paliwa ze skórą może doprowadzić do poważnych obrażeń. Zachowuj ostrożność i zapewnij dobrą wentylację podczas postępowania z paliwem.

Benzyzna



UWAGA! Stosuj wyłącznie wysokogatunkową benzynę o liczbie oktanowej co najmniej 90 (RON), zmieszaną z olejem. Jeżeli posiadana maszyna wyposażona jest w katalizator (patrz rozdział "Dane techniczne") wolno stosować wyłącznie benzynę bezołowiową (wysokojakościową, zmieszaną z olejem). Benzyna ołowiowa spowoduje zniszczenie katalizatora.

Należy stosować benzynę dostosowaną do wymogów środowiska naturalnego, tzw. benzynę alkalityową, jeżeli taka jest dostępna.



- Zaleca się benzynę co najmniej 90-oktanową (RON). Stosowanie benzyny o liczbie oktanowej mniejszej niż 90 powoduje stukanie. Prowadzi to do przegrzania silnika, co może być przyczyną jego poważnego uszkodzenia.
- W przypadku pracy silnika na stałe wysokich obrotach zaleca się stosowanie benzyny o wyższej liczbie oktanowej.

Olej do silników dwusuwowych

- W celu zapewnienia najlepszego rezultatu i najlepszych osiągnięć stosuj olej HUSQVARNA do silników dwusuwowych, który jest specjalnie dostosowany do naszych silników dwusuwowych, chłodzonych powietrzem.
- Nigdy nie używaj oleju do dwusuwów przeznaczanego do chłodzonych wodą, przyczepnych silników do łodzi, czyli tzw. oleju do silników przyczepnych (oznaczonego TCW).
- Nigdy nie używaj oleju przeznaczanego do silników czterosuwowych.
- Niska jakość oleju lub zbyt bogata mieszanka benzyny z olejem może mieć negatywny wpływ na działanie katalizatora i na jego okres użytkowania.
- Olej taki stosuje się w proporcji
 - 1:50 (2%) z olejem HUSQVARNA do silników dwusuwowych.
 - 1:33 (3%) z innymi olejami do chłodzonych powietrzem silników dwusuwowych, sklasyfikowanymi jako JASO FB/ ISO EGB.

PRZYGOTOWYWANIE I OBCHODZENIE SIĘ Z PALIWEM

Benzyna, w litrach	Olej do silników dwusuwowych, w litrach	
	2% (1:50)	3% (1:33)
5	0,10	0,15
10	0,20	0,30
15	0,30	0,45
20	0,40	0,60

Sporządzanie mieszanki

- Mieszankę sporządzaj w czystym pojemniku, zatwierdzonym jako odpowiedni do przechowywania benzyny.
- Do naczynia nalej najpierw połowę benzyny przeznaczonej do sporządzenia mieszanki. Następnie dodaj do niej całą dawkę oleju. Wymieszaj dokładnie paliwo z olejem potrząsając pojemnikiem. Dolej pozostałą ilość benzyny.
- Przed każdorazowym nalaniem paliwa do zbiornika maszyny wymieszaj je dokładnie potrząsając kanistrem.



- Nie sporządzaj mieszanki w ilości większej niż jest potrzebne do 1 miesięcznego użycia.
- Zbiornik paliwa nieużywanej przez dłuższy czas maszyny należy opróżnić i oczyścić.

Tankowanie



OSTRZEŻENIE! Podczas tankowania przestrzegaj następujących zasad, które zmniejszają ryzyko pożaru:

Nie pal i nie stawiaj niczego gorącego w pobliżu naczyń z paliwem.

Nigdy nie tankuj, gdy silnik jest uruchomiony.

Przed przystąpieniem do tankowania, wyłącz silnik i odczekaj kilka minut aż ostygnie.

Korek wlewowy otwieraj ostrożnie, ponieważ wewnątrz zbiornika może panować nadciśnienie.

Po zatankowaniu dokładnie zakręć korek wlewowy.

Przed uruchomieniem maszyny przenieść ją na bezpieczną odległość od miejsca tankowania.

- Stosuj kanister z zabezpieczeniem przeciw przelewaniu paliwa.
- Oczyść korek wlewowy i powierzchnię wokół niego. Zanieczyszczenia dostające się do zbiornika mogą być przyczyną zakłóceń w pracy silnika.
- Zadbaj o to, aby paliwo było dobrze zmieszane potrząsając kanistrem przed zatankowaniem.

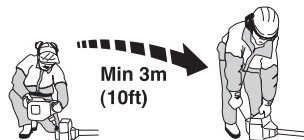

URUCHAMIANIE I WYŁĄCZANIE

Kontrola przed uruchomieniem



- Sprawdź, czy ostrze nie jest pęknięte u podstawy zębów lub przy otworze środkowym. Najczęstszą przyczyną pęknięć są ostre wcięcia u podstawy zębów powstałe podczas ostrzenia lub używania ostrza z tępymi zębami. Ostrze z pęknięciami należy poddać kasacji.

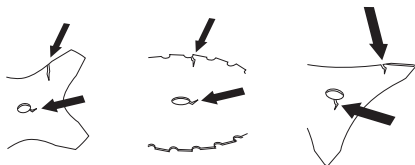

- Sprawdź, czy na kołnierzu oporowym nie powstały pęknięcia wskutek zmęczenia materiału lub zbyt mocnego dokręcania. W razie stwierdzenia pęknięć kołnierz oporowy należy poddać kasacji.

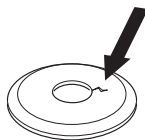

- Upewnij się, czy nakrętka zabezpieczająca nie utraciła swojej zdolności mocującej. Zdolność mocująca nakrętki zabezpieczającej powinna odpowiadać momentowi siły równemu 1,5 Nm. Moment siły dokręcenia nakrętki wynosi 35–50 Nm.



- Skontroluj, czy osłona ostrza nie jest uszkodzona ani pęknięta. Osłonę ostrza, która została uderzona lub na której występują pęknięcia należy wymienić na nową.

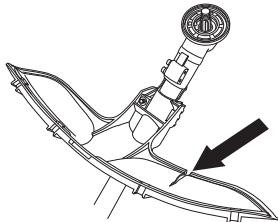

- Skontroluj, czy głowica żyłkowa i osłona przeciwdopryskowa nie są uszkodzone ani pęknięte. Głowicę żyłkową lub osłonę przeciwdopryskową, które

zostały uderzone lub na których występują pęknięcia należy wymienić na nowe.

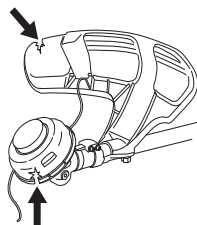

- Nigdy nie używaj maszyny bez osłony lub z osłoną uszkodzoną.
- Zanim maszyna zostanie uruchomiona, wszystkie pokrywy muszą zostać prawidłowo zamontowane i nie mogą być uszkodzone.

Uruchamianie i wyłączanie



OSTRZEŻENIE! Przed uruchomieniem maszyny musi być zamontowana kompletna osłona sprzęgła z wysięgnikiem, gdyż w przeciwnym razie sprzęgło może się obluźzać i spowodować obrażenia.

Przed uruchomieniem maszyny przenieść ją na bezpieczną odległość od miejsca tankowania. Ustaw maszynę na stabilnym podłożu. Dopilnuj, aby osprzęt tnący do niczego nie dotykał.

Dopilnuj, aby nikt nieupoważniony nie znajdował się w pobliżu miejsca pracy, gdyż grozi to odniesieniem poważnych obrażeń. Bezpieczna odległość wynosi 15 m.

URUCHAMIANIE I WYŁĄCZANIE

Uruchamianie



Zapłon: Przesuń wyłącznik do położenia włączenia.

Ssanie: Wyciągnij dźwignię ssania do położenia włączenia.

(533)

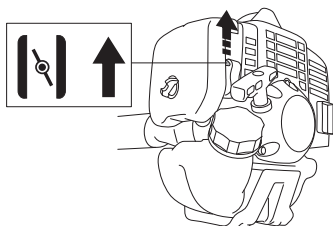

(543, 553)

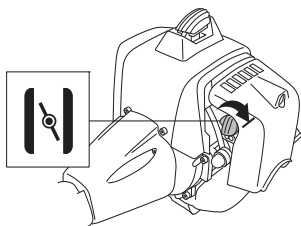

Pompa paliwowa: Przyciśnij kilkakrotnie gumową gruszkę ręcznej pompy paliwowej, tak aby napełniła się paliwem. Gruszka nie musi być napełniona całkowicie.

(533)

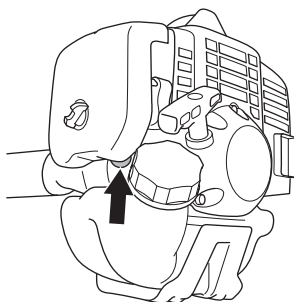

(543, 553)

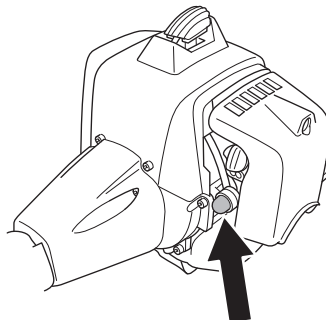

OSTRZEŻENIE! Gdy dźwignia ssania znajduje się w położeniu włączenia, osprzęt tnący zaczyna wirować w momencie uruchamiania silnika.

Przyciśnij korpus maszyny do ziemi lewą ręką (UWAGA! Nie stopą!). Ujmij uchwyt rozrusznika prawą ręką i ciągnij powoli, aż poczujesz opór (zazębianie rozrusznika), a następnie szarpnij szybko i energicznie. **Nigdy nie owijaj linki rozrusznika wokół dłoni.**

Gdy silnik zaskoczy, natychmiast ustaw dźwignię ssania z powrotem w pierwotnym położeniu. Po uruchomieniu silnika bezwzględnie wciśnij dźwignię gazu do oporu, przy czym obroty rozruchowe wyłączą się automatycznie.

UWAGA! Nie wyciągaj linki rozrusznika całkowicie i nie puszczaj jej nagle, gdy jest wyciągnięta. Może to spowodować uszkodzenie maszyny.



UWAGA! Nigdy nie dotykaj żadną częścią ciała do oznaczonej powierzchni. Dotknięcie może spowodować oparzenie ciała lub porażenie prądem, jeżeli nasadka świecy zapłonowej jest uszkodzona. Używaj zawsze rękawic. Nigdy nie używaj maszyny z uszkodzoną nasadką świecy zapłonowej.

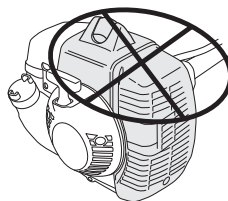

URUCHAMIANIE I WYŁĄCZANIE

Dotyczy rączki gazu z blokadą obrotów rozruchowych:

W celu włączenia obrotów rozruchowych należy najpierw wcisnąć blokadę dźwigni gazu oraz dźwignię gazu, a następnie wcisnąć przycisk obrotów rozruchowych (A). Uwolnij potem blokadę dźwigni gazu i dźwignię gazu, a następnie przycisk obrotów rozruchowych. Włączona jest teraz funkcja obrotów rozruchowych. W celu przywrócenia biegu jałowego silnika należy wcisnąć blokadę dźwigni gazu i dźwignię gazu.

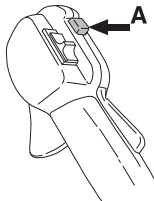

Wyłączenie silnika



Silnik unieruchamia się przez wyłączenie zapłonu.

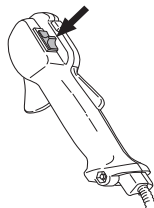

UWAGA! Silnik unieruchamia się przez wyłączenie zapłonu.

TECHNIKA PRACY

OGÓLNE ZASADY PRACY MASZYNĄ

WAŻNE!

W niniejszym rozdziale omówione są podstawowe zasady bezpieczeństwa obowiązujące podczas pracy wykaszarką i przycinaką.

Jeżeli znajdziesz się w sytuacji, w której nie jesteś pewny prawidłowości dalszego sposobu postępowania, zasięgnij porady eksperta. Zwróć się do swojego dealera lub warsztatu obsługi technicznej.

Nie podejmuj się pracy, gdy uważasz, że nie masz wystarczających kwalifikacji.

Przed przystąpieniem do użytkowania należy uzmysłowić sobie różnice między wykaszaniem zarośli leśnych, wykaszaniem trawy i przycinaniem trawy.

Podstawowe zasady bezpieczeństwa



- Rozglądnij się, aby:
 - Upewnić się, że w pobliżu nie znajdują się ludzie, zwierzęta lub przedmioty mogące mieć wpływ na sprawowanie przez Ciebie kontroli nad maszyną.
 - Aby zapewnić, że osoby postronne i zwierzęta nie ponoszą ryzyka zetknięcia się z osprzętem tnącym lub uderzenia przedmiotami odrzucanymi na odległość przez osprzęt tnący.
 - UWAGA!** Nigdy nie używaj maszyny, jeśli nie masz możliwości wezwania pomocy w razie wypadku.
- Dokonaj inspekcji obszaru, w którym będziesz pracować. Usuń wszystkie porzucone przedmioty, jak kamienie, szkło, gwoździe, druty, sznurki i inne, które mogą zostać odrzucone przez maszynę lub zaplątać się na osprzęcie tnącym.
- Nie należy używać maszyny w złych warunkach atmosferycznych. Np. w czasie gęstej mgły, dużych opadów, silnego wiatru, dużego mrozu itp. Praca przy złej pogodzie jest męcząca i niesie ze sobą dodatkowe zagrożenia np. śliski grunt, niemożliwy do przewidzenia kierunek obalania drzew itp.
- Zapewnij sobie bezpieczne poruszanie i pozycję przy pracy. Przy poruszaniu się po powierzchni roboczej należy uważać na ewentualne przeszkody (korzenie, gałęzie,

gałęzie, doły, rowy itp.). Szczególną ostrożność należy zachować podczas pracy na terenie pochy



- Zachowaj szczególną ostrożność podczas cięcia naprężonych drzew. Naprężone drzewo może zarówno przed, jak i po przecięciu sprężynować powracając do swojego normalnego położenia. W razie nieprawidłowego ustawienia się przy drzewie lub niewłaściwego umiejscowienia rządu drzewo może uderzyć w Ciebie lub w maszynę, w wyniku czego możesz stracić kontrolę. Obie okoliczności mogą doprowadzić do poważnych obrażeń ciała.

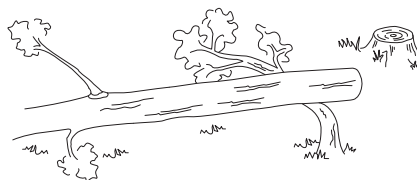

- Utrzymuj dobrą równowagę i mocne oparcie dla stóp. Nie należy się nadmiernie wyciągać. Przez cały czas zachowaj właściwe ustawienie stóp i równowagę.
- Trzymaj zawsze maszynę dwoma rękoma. Trzymaj maszynę po prawej stronie tułowia. Trzymaj wszystkie części ciała z dala od powierzchni gorących. Trzymaj wszystkie części ciała z dala od obracającego się osprzętu tnącego.



- Osprzęt tnący trzymaj na wysokości poniżej pasa.

TECHNIKA PRACY

- 9 Przechodząc na inne miejsce pracy należy wyłączyć silnik. Podczas przemieszczania się na dłuższych odcinkach bądź w czasie transportu, należy używać osłony transportowej.
- 10 Nigdy nie pozostawiaj maszyny z włączonym silnikiem bez nadzoru.

ABC wykaszania

- Stosuj zawsze właściwy sprzęt.
- Miej zawsze dobrze dopasowany sprzęt.
- Przestrzegaj przepisów bezpieczeństwa.
- Właściwie organizuj pracę.
- Ostrze w chwili przykładania powinno zawsze pracować na najwyższych obrotach.
- Używaj zawsze dobrze naostrzonych ostrzy.
- Unikaj kamieni.
- Kontroluj kierunek opadania (wykorzystuj wiatr).



OSTRZEŻENIE! Operatorowi maszyny, ani nikomu innemu nie wolno próbować odciągać ciężego materiału, podczas gdy silnik pracuje lub osprzęt tnący obraca się, gdyż może to doprowadzić do poważnych obrażeń.

Zanim przystąpisz do usuwania materiału owiniętego wokół osi, na której zamocowana jest tarcza tnąca, wyłącz silnik i odczekaj do całkowitego ustania obrotów osprzętu tnącego, gdyż w przeciwnym razie istnieje ryzyko odniesienia obrażeń. Podczas pracy oraz zaraz po jej zakończeniu przekładnia kątowna może być nagrzana. Dotknięcie jej grozi oparzeniem.



OSTRZEŻENIE! Uważaj na przedmioty odrzucone spod tarczy. Stosuj zawsze atestowane okulary ochronne lub maskę ochronną twarzy. Nigdy nie nachylaj się nad osłoną zabezpieczającą osprzęt tnący. Odrzucony przez maszynę kamień lub zanieczyszczenia mogą uderzyć cię w oko i spowodować utratę wzroku lub inne poważne obrażenia.

Nie pozwól osobom nieupoważnionym przebywać w pobliżu. Dzieci, zwierzęta i obserwatorzy muszą znajdować się poza strefą zagrożenia, w bezpiecznej odległości, nie mniejszej niż 15 m. Wyłącz natychmiast maszynę, gdy ktoś się zbliża. Nigdy nie obracaj się gwałtownie z maszyną nie upewniwszy się uprzednio, że nikt nie znajduje się z tyłu, w strefie zagrożenia.



OSTRZEŻENIE! Drobne gałęzie lub trawa zaklinowują się czasami między osprzętem tnącym i osłoną. Wyłącz zawsze silnik zanim zaczniesz ich usuwanie.

Metody pracy



OSTRZEŻENIE! Maszyna wyposażona w tarczę tnącą lub w tarczę do koszenia trawy może zostać gwałtownie odrzucona w bok, gdy tarcza natrafi na przedmiot trwale związany z podłożem. Zjawisko to nazywa się odbiciem. Odbicie tarczy może być wystarczająco silne, by spowodować odrzucenie maszyny oraz/lub operatora i utratę kontroli nad maszyną. Odbicie tarczy może nastąpić całkiem nieoczekiwanie, jeżeli maszyna napotka na przeszkodę, zgaśnie lub zakleszczy się. Prawdopodobieństwo występowania odbicia tarczy jest większe podczas cięcia w miejscach, w których cięty materiał nie jest dobrze widoczny.

Unikaj piłowania tą częścią ostrza, która odpowiada miejscu na zegarze między godziną 12 i 3. Szybkość wirowania może spowodować odbicie ostrza właśnie w tej części w chwili przykładania go do grubszych pni.

- Przed przystąpieniem do wykaszania należy zbadać dany obszar, tzn. jaki jest teren, czy podłoże jest pochylone, kamieniste, pokryte rowami itp.
- Następnie rozpocznij wykaszanie w tej części działki, gdzie jest najłatwiej, uzyskując w ten sposób dogodny punkt wyjścia.
- Pracuj systematycznie, poruszając się w tę i z powrotem w poprzek działki, tak aby szerokość pasa pracy wynosiła 4–5 m. W ten sposób wykorzystany zostaje pełny zasięg maszyny w obu kierunkach, a praca użytkownika staje się ułatwiona i urozmaicona.

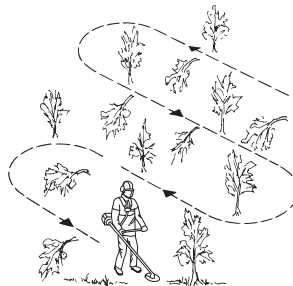

- Długość odcinka pracy powinna wynosić ok. 75 m. Zbiorniki na paliwo należy przenosić w miarę przesuwania się pracy.

TECHNIKA PRACY

- Na terenie pochyłym należy pracować w kierunku prostopadłym do zbocza. O wiele łatwiej jest przemieszczać się w poprzek zbocza niż w górę i w dół.
- Pas pracy należy wyznaczyć tak, aby nie trzeba było pokonywać rowów i innych przeszkód w terenie. Dopasuj pas pracy również do kierunku wiatru, aby ścięte pnie opadały na tę stronę, gdzie już pracowałeś.

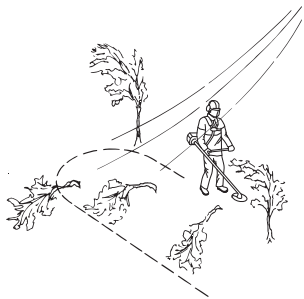

Wykazanie zarośli leśnych za pomocą ostrza tnącego



- Podczas przykładania ostrza do grubszych pni wzrasta ryzyko odbicia. Dlatego unikaj piłowania tą częścią ostrza, która odpowiada miejscu na zegarze między godziną 12 i 3.

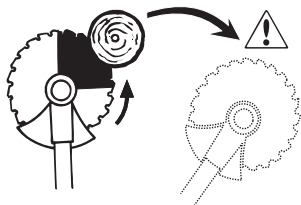

- Aby obalić drzewo na lewo, należy przesunąć dolną jego część w prawo. Pochyl ostrze i prowadź je zdecydowanym ruchem na ukos, w dół, w prawą stronę. Naciskaj jednocześnie na pień osłoną ostrza. Przyłóż ostrze tą częścią, która odpowiada miejscu na zegarze między godz. 3 i 5. Nastaw gaz do oporu zanim przyłożysz ostrze.

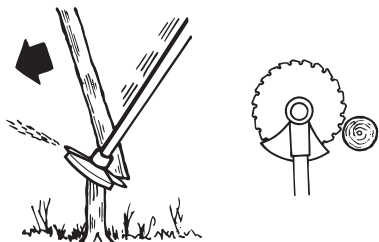

- Aby obalić drzewo na prawo, należy przesunąć jego dolną część w lewo. Pochyl ostrze i prowadź je na ukos, w górę, w prawą stronę. Przyłóż ostrze tą częścią, która odpowiada miejscu na zegarze między godz. 3 i 5, tak aby kierunek wirowania ostrza popychał dolną część drzewa w lewo.

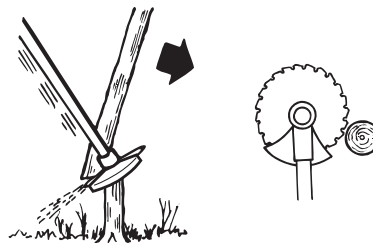

- Aby obalić drzewo do przodu, należy odciągnąć jego dolną część do tyłu. Przesuń ostrze do tyłu szybkim i zdecydowanym ruchem.

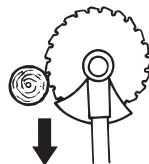

- Szerokie pnie, a więc takie, których ścinanie wymaga większego wysiłku, muszą być piłowane z dwóch stron. Ustal najpierw kierunek opadania pnia. Zaczynij piłowanie od tej strony, na którą drzewo ma być obalone. Następnie kontynuuj piłowanie z drugiej strony pnia. Siła nacisku powinna być dostosowana do grubości pnia i twardości drzewa. Wąskie pnie wymagają większego nacisku, podczas gdy szerokie pnie wymagają mniejszego nacisku.

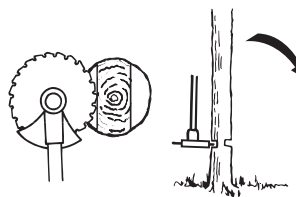
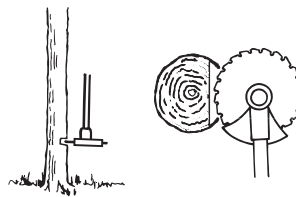

- Jeżeli pnie stoją gęsto, dopasuj szybkość poruszania się do gęstości zadrzewienia.
- Jeśli ostrze zaklinuje się w pniu, nigdy nie wyszarpuj maszyny. Może to spowodować uszkodzenie ostrza, przekładni katowej, wysięgnika lub uchwytu

TECHNIKA PRACY

sterowniczego. Puść uchwyt, chwycij obiema rękami za wysięgnik i powoli wyciągnij maszynę.

Wykaszenie krzewów za pomocą ostrza tnącego



- Wątle pnie i pędy zostają wykaszane. Należy pracować wykonując wahadłowe ruchy koszące na boki.
- Staraj się ścinać po kilka pni za jednym ruchem.
- Przy kępach krzaków należy najpierw wykaszać wokół kępy. Zaczynaj od wykaszania wysokich zarośli na zewnątrz kępy, aby uniknąć zakleszczenia się ostrza. Następnie przytnij zarośla do żądanej wysokości. Potem spróbuj umieścić ostrze w kępie i przyciąć ją od środka. Jeżeli dostęp okazałby się zbyt trudny, należy przyciąć wyższe lodygi i pozwolić im opaść. Mniejsze jest wówczas ryzyko zakleszczenia się ostrza.

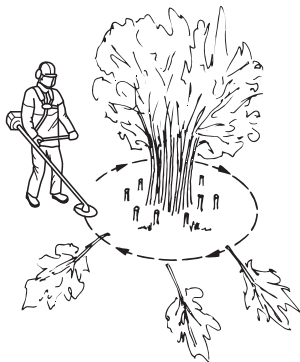

Wykaszenie trawy ostrzem do trawy



- Do wykaszania zdrewniałych lodyg nie wolno używać ostrzy do trawy i noży do trawy.
- Do wszystkich rodzajów wysokiej i bujnej trawy stosuje się ostrze do trawy.
- Trawę kosi się prowadząc ostrze w kierunku bocznym, w tę i z powrotem, przy czym ruch od prawej strony do lewej jest ruchem koszącym, a od lewej do prawej – ruchem powrotnym. Cięcia powinny odbywać się lewą stroną

ostrza (tą jego częścią, która odpowiada odcinkowi między godziną 8 i 12 na tarczy zegara).

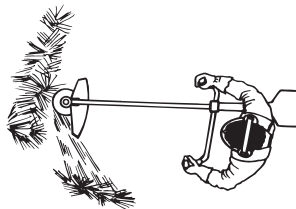

- Pochylenie tarczy nieco w lewo w trakcie koszenia powoduje układanie się ściętej trawy w równych pokłosach, co ułatwia późniejsze jej zbieranie, np. grabienie.
- Należy dążyć do wykonywania rytmicznych ruchów przy pracy. Stać należy pewnie, na lekko rozstawionych nogach. Po wykonaniu ruchu powrotnego robi się krok do przodu i staje ponownie w stabilnej pozycji.
- Tęcza dystansowy powinien lekko przylegać do ziemi. Chroni on ostrze przed zagłębieniem się w ziemię.
- Stosując się do poniższych zasad, zmniejszasz ryzyko owijania się skoszonej trawy wokół ostrza:
 - 1 Należy zawsze pracować maszyną na pełnych obrotach.
 - 2 Należy starać się, aby wykonując ruch powrotny nie dotykać ostrzem do ściętej trawy.
- Przed przystąpieniem do zbierania skoszonej trawy należy wyłączyć silnik, rozpiąć uprząż i usawić maszynę na ziemi.

Przycinanie trawy głowicą żyłkową



Przyszczywanie

- Trzymaj głowicę żyłkową tuż nad ziemią, przechylając ją lekko pod kątem. Pracę koszenia wykonują końce linek przymocowanych do głowicy. Pozwól na swobodne ich wirowanie. Nie dociskaj nigdy głowicy do materiału przeznaczonego do zebrania.



- Żyłka usuwa bez trudu trawę lub chwasty rosnące przy ścianach, płotach, pniach i kłębach, lecz także może uszkodzić delikatną korę drzew i krzewów oraz słupki parkanów.
- Aby zmniejszyć ryzyko uszkodzenia roślinności dekoracyjnej, skróć długość żyłki do 10–12 cm oraz pracuj na mniejszych obrotach silnika.

TECHNIKA PRACY

Czyszczenie powierzchni

- Technika ta jest przydatna przy usuwaniu wszelkiej niepożądananej roślinności. Trzymaj lekko pochyloną głowicę żyłkową tuż nad ziemią. Koniec żyłki uderza o ziemię, usuwając rośliny rosnące przy drzewach, słupkach, posągach itp. **UWAGA!** Czyszczenie tą techniką zwiększa zużycie żyłki.



- Żyłka zużywa się szybciej i należy ją wysuwać częściej w przypadku pracy przy twardych przedmiotach, np. kamieniach, ceglach, przedmiotach z betonu, metalowych ogrodzeniach itp. niż podczas pracy przy drzewach i ogrodzeniach drewnianych.
- Podczas przyszyrygania i czyszczenia powierzchni nie należy pracować na pełnych obrotach silnika, dzięki czemu wydłużona zostanie żywotność żyłki oraz głowicy żyłkowej.

Koszenie

- Przyniararka jest szczególnie przydatna do koszenia trawy w miejscach trudno dostępnych przy użyciu zwykłej kosiarki. Podczas koszenia prowadź żyłkę równoległą do ziemi. Staraj się nie dociskać głowicy żyłkowej do ziemi, ponieważ można w ten sposób zniszczyć trawnik i uszkodzić narzędzie.

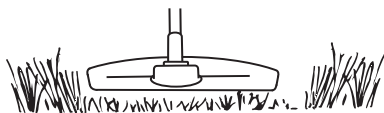

- Nie pozwól, aby głowica żyłkowa była w stałym kontakcie z ziemią podczas koszenia. Może to bowiem doprowadzić do jej uszkodzenia lub nadmiernego zużycia.

Zamiatanie

- Podmuch będący efektem wirowania żyłki można wykorzystać do szybkiego i prostego sprzątania. Prowadź żyłkę nieco powyżej i równoległą do powierzchni, którą masz zamiar oczyścić i przesuwaj wykaszkarkę ruchem wahadlowym.

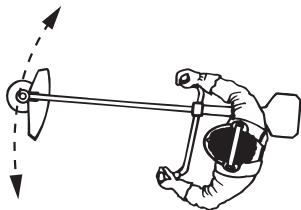

- Podczas koszenia lub zamiatania, należy trzymać gaz do oporu w celu osiągnięcia najlepszego efektu.

KONSERWACJA

Gaźnik

Regulacja biegu jałowego (T)

Sprawdź, czy filtr powietrza jest czysty. Przy prawidłowo wyregulowanych obrotach biegu jałowego osprzęt tnący powinien się obracać. W razie potrzeby regulacji, przy uruchomionym silniku dokręcaj śrubę T (w kierunku zgodnym z ruchem wskazówek zegara) aż do chwili, gdy osprzęt tnący zacznie się obracać. Odkręcaj śrubę (w kierunku przeciwnym do ruchu wskazówek zegara) aż do zatrzymania się osprzętu tnącego. Prawidłowe obroty biegu jałowego są ustawione wówczas, gdy silnik pracuje równo we wszystkich pozycjach i posiada dobry zapas do osiągnięcia obrotów, przy których osprzęt tnący zaczyna się obracać.

(533)

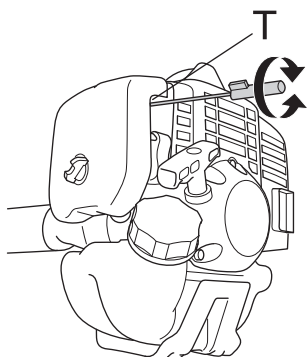

(543, 553)

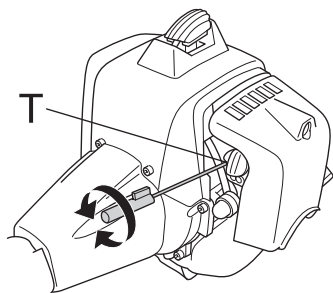

OSTRZEŻENIE! Jeżeli nie możesz ustawić obrotów biegu jałowego tak, aby osprzęt tnący nie obracał się, zwróć się do swojego dealera/warsztatu obsługi technicznej. Nie należy posługiwać się maszyną, dopóki nie zostanie prawidłowo wyregulowana lub naprawiona.

Filtr powietrza



Filtr powietrza należy regularnie czyścić z pyłu i zanieczyszczeń, aby nie dopuścić do:

- Złej pracy gaźnika
- Trudności w uruchamianiu silnika
- Zmniejszenia mocy silnika
- Przedwczesnego zużycia części silnika
- Zwiększenia zużycia paliwa

(533)

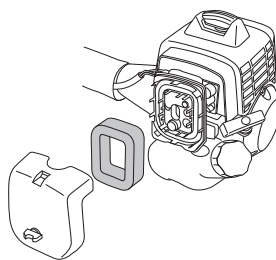

(543, 553)

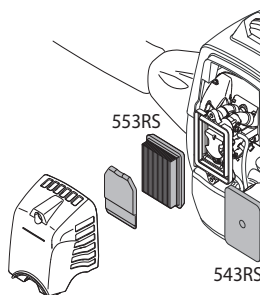

Filtr należy czyścić po każdych 25 godzinach pracy lub częściej, jeśli eksploatacja odbywa się w warunkach dużego zapylenia.

Czyszczenie filtra powietrza

(543, 553)

Zdejmij pokrywę filtra powietrza i wyjmij filtr. Przedmuchaj filtr sprężonym powietrzem.

(533)

Zdejmij pokrywę filtra powietrza, a następnie wyjmij filtr. Wymyj go dokładnie w ciepłej wodzie z mydłem. Dopilnuj, aby filtr był suchy przed ponownym jego założeniem.

Całkowite oczyszczenie filtra po pewnym okresie użytkowania nie jest możliwe. Dlatego też filtr należy regularnie (w stałych odstępach czasu) wymieniać na nowy.

Uszkodzony filtr powietrza należy natychmiast wymienić na nowy.

KONSERWACJA

Po oczyszczeniu należy nasączyć olejem filtr gąbkowy. Patrz wskazówki znajdujące się pod nagłówkiem 'Nasączenie olejem filtra gąbkowego'.

Nasączenie olejem filtra gąbkowego

(533)

Należy stosować wyłącznie olej HUSQVARNA przeznaczony do filtrów, nr art. 531 00 92-48. Olej do filtrów zawiera rozpuszczalnik, dzięki czemu możliwe jest równomierne nasączenie filtra. Należy unikać kontaktu oleju ze skórą.

Umieść filtr w torbie plastikowej i nalej do niej oleju przeznaczonego do filtrów. Ugniataj torbę ręką, aby filtr został równomiernie nasączony. Wyciśnij filtr, nie wyjmując go z torby, a przed zamontowaniem filtra w maszynie wylej z niego nadmiar oleju. Nie należy nigdy stosować oleju silnikowego. Splywa on szybko na dno filtra i gromadzi się na jego spodzie.

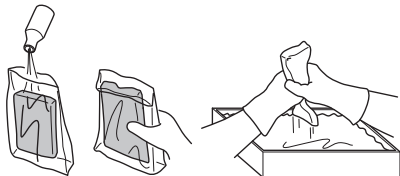

Filtr paliwa

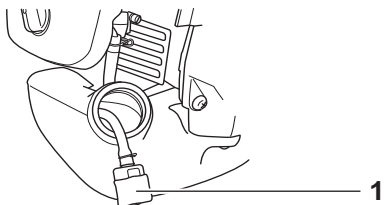

1 Filtr paliwa

Gdy silnik gaśnie z powodu braku paliwa, sprawdź czy nie są zablokowane zatyczka oraz filtr paliwa.

Przekładnia kąтова



Przekładnia kąтова jest fabrycznie wypełniona odpowiednią ilością smaru. Jednak zanim przystąpisz do eksploatacji maszyny, sprawdź, czy przekładnia jest wypełniona smarem do 3/4 pojemności. Używaj specjalnego smaru HUSQVARNA.

Z reguły nie trzeba wymieniać smaru w obudowie przekładni częściowej niż przy okazji ewentualnej naprawy.

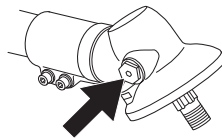

Świeca zapłonowa



Na stan świecy zapłonowej wpływa:

- Zła regulacja gaźnika.
- Złe proporcje składników mieszanki paliwowej (za dużo oleju lub niewłaściwy olej).
- Zanieczyszczony filtr powietrza.

Powyższe czynniki powodują osadzanie się nagaru na elektrodach świecy, co powoduje zakłócenia pracy silnika i trudności w jego uruchamianiu.

(533, 543) Jeżeli silnik maszyny nie osiąga właściwej mocy, występują trudności z jego uruchomieniem lub utrzymaniem wolnych obrotów, sprawdź najpierw stan świecy zapłonowej. Jeżeli elektrody świecy są zanieczyszczone, oczyść je i sprawdź, czy odstęp między nimi wynosi 0,9-1,0 mm. więcej należy wymienić po ok. miesiącu pracy lub w razie potrzeby - wcześniej.

0,9 - 1,0 mm

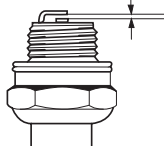

(553) Jeżeli silnik maszyny nie osiąga właściwej mocy, występują trudności z jego uruchomieniem lub utrzymaniem wolnych obrotów, sprawdź najpierw stan świecy zapłonowej. Jeżeli elektrody świecy są zanieczyszczone, oczyść je i sprawdź, czy odstęp między nimi wynosi 0,6-0,7 mm. więcej należy wymienić po ok. miesiącu pracy lub w razie potrzeby - wcześniej.

0,6 - 0,7 mm

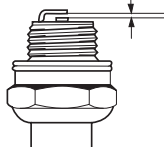

UWAGA! Stosuj wyłącznie świece zalecane przez producenta. Niewłaściwa świeca może być przyczyną zatarcia tłoka/cylindra. Dopilnuj, aby świeca zapłonowa była wyposażona w tzw. eliminator zakłóceń radiowych.

KONSERWACJA

Plan konserwacji

Poniżej zamieszczono listę czynności konserwacyjnych, które należy wykonywać przy maszynie. Większość punktów omówiona została w rozdziale Konserwacja. Użytkownikowi wolno wykonywać tylko te czynności konserwacyjne i serwisowe, które są opisane w niniejszej instrukcji obsługi. Większe i bardziej skomplikowane prace powinny być wykonywane w autoryzowanym warsztacie serwisowym.

Konserwacja	Przegląd codzienny	Przegląd cotygodniowy	Przegląd miesięczny
Oczyść zewnętrzne powierzchnie maszyny.	X		
Skontroluj, czy szelki nie są uszkodzone.	X		
Sprawdź, czy blokada dźwigni gazu działa prawidłowo pod względem bezpieczeństwa.	X		
Sprawdź, czy uchwyt i kierownica są całe i dobrze zamocowane.	X		
Sprawdź, czy wyłącznik działa prawidłowo.	X		
Sprawdź, czy osprzęt tnący nie wiruje, gdy silnik jest na biegu jałowym.	X		
Oczyść filtr powietrza. W razie potrzeby wymień go na nowy.	X		
Sprawdź, czy osłona nie jest uszkodzona i czy nie ma śladów pęknięcia. Wymień osłonę, która została uderzona lub jest pęknięta.	X		
Sprawdź, czy ostrze jest dobrze wyważone, wystarczająco ostre i czy nie ma na nim pęknięć. Ostrze źle wyważone powoduje wibracje, co może prowadzić do uszkodzenia maszyny.	X		
Sprawdź, czy głowica żyłkowa nie jest uszkodzona i nie ma żadnych pęknięć. W razie potrzeby wymień głowicę żyłkową na nową.	X		
Sprawdź, czy nakrętka zabezpieczająca osprzętu tnącego jest prawidłowo dokręcona.	X		
Dopilnuj, aby osłona transportową była cała i aby można ją było dobrze zamocować.	X		
Sprawdź, czy śruby i nakrętki są dokręcone.	X		
Sprawdź, czy nie ma wycieków paliwa z silnika, zbiornika paliwa lub przewodów paliwowych.	X		
Skontroluj rozrusznik oraz jego linkę.		X	
Oczyść świecę zapłonową po stronie zewnętrznej. Wkręć ją i sprawdź odstęp między elektrodami. Ustaw odstęp tak, aby wynosił 0,6–0,7 mm lub wymień świecę zapłonową na nową. Dopilnuj, aby świeca zapłonowa była wyposażona w tzw. eliminator zakłóceń radiowych.		X	
Oczyść gaźnik od zewnątrz oraz powierzchnię wokół niego.		X	
Sprawdź, czy przekładnia kątowa jest wypełniona smarem do 3/4 pojemności. W razie potrzeby wypełnij ją używając specjalnego smaru.		X	
Sprawdź, czy filtr paliwa nie jest zanieczyszczony i czy na przewodzie giętkim paliwa nie ma pęknięć lub innych uszkodzeń. Wymień w razie potrzeby.			X
Sprawdź stan wszystkich przewodów elektrycznych i końcówek podłączeniowych.			X
Wymień świecę zapłonową. Dopilnuj, aby świeca zapłonowa była wyposażona w tzw. eliminator zakłóceń radiowych.			X

DANE TECHNICZNE

Dane techniczne

Dane techniczne	533RS	543RS	553RS
Silnik			
Pojemność cylindra, cm ³	29,5	40,1	50,6
Średnica cylindra, mm	38,0	40,5	45,5
Skok tłoka, mm	26	31,1	31,1
Obroty na biegu jałowym, obr./min	3000	3000	2800
Zalecane maksymalne obroty bez obciążenia, obr./min	11500	12000	13000
Obroty wałka zdawczego, obr./min.	7880	8570	9285
Maks. moc silnika zgodnie z ISO 8893, kW/ obr./min	1,0/8000	1,47/9000	2,3/9500
Układ zapłonowy			
Świeca zapłonowa	NGK CMR7H-10	NGK CMR7H-10	NGK CMR7H-10
Odstęp między elektrodami świecy, mm	0,9-1,0	0,9-1,0	0,6-0,7
Układ zasilania/smarowania			
Pojemność zbiornika paliwa, litry	0,75	0,75	0,8
Masa			
Ciężar bez paliwa, osprzętu tnącego i osłony, kg	5,9	7,4	8,4
Emisje hałasu			
(Patrz ad. 1)			
Poziom mocy akustycznej, mierzony dB(A)	110	110	115
Poziom mocy akustycznej, gwarantowany L _{WA} dB(A)	112	112	117
Poziomy głośności			
(patrz ad. 2)			
Poziom ciśnienia akustycznego równoważny temu, na który narażony jest użytkownik maszyny, mierzony zgodnie z normami: EN ISO 11806 oraz ISO 22868, db(A):			
W zestawie głowica żyłkowa (oryginalna)	96	97	102
W zestawie tarcza tnąca do trawy (oryginalna)	96	96	100
Poziom wibracji			
(patrz ad. 3)			
Równoważne poziomy drgań uchwytów (a _{hw,eq}), został zmierzony zgodnie z normami: EN ISO 11806 oraz ISO 22867, m/s ²			
W zestawie głowica żyłkowa (oryginalna) lewą/prawą	2,1/2,8	3,9/3,3	5,4/7,5
W zestawie tarcza tnąca do trawy (oryginalna) lewe/prawe	3,1/3,8	3,5/3,0	2,8/3,6

Ad. 1: Emisję hałasu do otoczenia zmierzono jako moc akustyczną (L_{WA}), zgodnie z dyrektywą WE 2000/14/EG. Odnotowany poziom ciśnienia akustycznego dla maszyny został zmierzony z oryginalnym osprzętem tnącym, takim który daje najwyższy poziom hałasu. Różnica pomiędzy gwarantowanym a zmierzonym poziomem ciśnienia akustycznego wynika z tego, że poziom gwarantowany zawiera także rozproszenie w wynikach pomiaru oraz różnice pomiędzy różnymi typami maszyn tego samego modelu zgodnie z Dyrektywą 2000/14/EC.

Uwaga 2: Odnotowane dane dla równoważnego ciśnienia akustycznego maszyny mają typowe rozproszenie statystyczne (odchylenie standardowe) w wysokości 1 dB (A).

Uwaga 3: Odnotowane dane dla równoważnego poziomu wibracji mają typowe rozproszenie statystyczne (odchylenie standardowe) w wysokości 1 m/s².

DANE TECHNICZNE

533RS		
Zatwierdzone akcesoria	Typ	Ośłona osprzętu tnącego, nr art.
Ostrze do trawy/nóż do trawy	Grass 255-4 1" (255 4-zęb.)	544 04 42-10
	Multi 255-3 1" (255 3-zęb.)	544 04 42-10
Ostrze tnące	Scarlet 200-22 1" (200 22-zęb.)	537 29 95-01
Noże plastikowe	Tricut 300 mm (tarcze zapasowe mają numer części 531 01 77-15)	544 04 42-10
Głowica żyłkowa	Trimmy Fix	544 04 42-10
	Superauto II	544 04 42-10
	T25	544 04 42-10
	T35, T35x (żyłka 2,4 - 3,0 mm)	544 04 42-10
Talerz dystansowy	Staly	-

543RS		
Zatwierdzone akcesoria	Typ	Ośłona osprzętu tnącego, nr art.
Ostrze do trawy/nóż do trawy	Grass 255-4 1" (255 4-zęb.)	537 33 16-01
	Multi 255-3 (255 3-zęb.)	537 33 16-01
	Grass 275-4 (275 4-zęb.)	537 33 16-01
Ostrze tnące	Scarlet 200-22 (200 22-zęb.)	501 32 04-02
Noże plastikowe	Tricut 300 mm (tarcze zapasowe mają numer części 531 01 77-15)	537 33 16-01
Głowica żyłkowa	Superauto II	537 33 16-01
	T35, T35x (żyłka 2,4 - 3,0 mm)	537 33 16-01
	T45x (żyłka 2,7 - 3,3 mm)	537 33 16-01
	F35 (żyłka 2,0 - 3,5 mm)	537 33 16-01
Talerz dystansowy	Staly	-

553RS		
Zatwierdzone akcesoria	Typ	Ośłona osprzętu tnącego, nr art.
Ostrze do trawy/nóż do trawy	Grass 255-4 1" (255 4-zęb.)	537 33 16-01
	Multi 255-3 (255 3-zęb.)	537 33 16-01
	Grass 275-4 (275 4-zęb.)	537 33 16-01
	Multi 300-3 (300 3-zęb.)	537 33 16-01
Ostrze tnące	Scarlet 200-22 (200 22-zęb.)	501 32 04-02
Noże plastikowe	Tricut 300 mm (tarcze zapasowe mają numer części 531 01 77-15)	537 33 16-01
Głowica żyłkowa	T45x (żyłka 2,7 - 3,3 mm)	537 33 16-01
	T55x (żyłka 2,7 - 3,3 mm)	537 33 16-01
	F35 (żyłka 2,0 - 3,5 mm)	537 33 16-01
	F55 (żyłka 2,7 - 3,5 mm)	537 33 16-01
Talerz dystansowy	Staly	-

DANE TECHNICZNE

Zapewnienie o zgodności z normami WE

(Dotyczy tylko Europy)

Husqvarna AB, SE-561 82 Huskvarna, Szwecja, telefon +46-36-146500, zapewnia niniejszym, że wykaszarki **Husqvarna 533RS, 543RS i 553RS**, począwszy od maszyn z numerami seryjnymi wypuszczonymi w roku 2011 (rok, po którym następuje numer seryjny, podany jest wyraźnie na tabliczce znamionowej), są zgodne z przepisami zawartymi w DYREKTYWIE RADY:

- z 17 maja, 2006 „dotycząca maszyn” **2006/42/EC**
- dyrektywie **2004/108/EEC** z dn. 15 grudnia 2004 r., "dotyczącej kompatybilności elektromagnetycznej".
- dyrektywie **2000/14/EG** z dn. 8 maja 2000 r., "dotyczącej emisji hałasu do otoczenia". Ocena zgodności została przeprowadzona według załącznika V. Odnośnie informacji dotyczących emisji hałasu patrz rozdział Dane techniczne.

Zastosowano następujące normy: **EN ISO 12100-2:2003, CISPR 12:2005, EN ISO 11806:1997**

SMP Svensk Maskinprovning AB, Fyrisborgsgatan 3, SE-754 50 Uppsala, Szwecja, przeprowadził dobrowolną kontrolę homologacyjną na rzecz Husqvarna AB. Certyfikaty opatrzone są numerami: **SEC/11/2317 - 533RS, SEC/11/2318 - 543RS, SEC11/2319 - 553RS**

Huskvarna, 30 czerwca 2011 r.

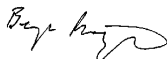

Bengt Frögellius, Szef ds. Rozwoju Produkcji (Autoryzowany przedstawiciel Husqvarna AB oraz osoba odpowiedzialna za dokumentację techniczną.)

VYSVĚTLENÍ SYMBOLŮ

Symbols

VÝSTRAHA! Lesní křovinořez, křovinořez a vyžinač použité nesprávně nebo nepozorně se může stát nebezpečným nástrojem, který může způsobit vážné nebo i smrtelné zranění uživatele nebo někoho jiného. Je nesmírně důležité přečíst si a porozumět obsahu tohoto návodu k používání.



Než začnete stroj používat, prostudujte si, prosím, pečlivě návod k použití a ubezpečte se, že jste dokonale pochopili pokyny v něm uvedené.



Vždy používejte:

- Ochranná přilba tam kde je nebezpečí padajících předmětů
- Schválenou ochranu sluchu
- Schválená ochrana očí



Maximální otáčky výchozího hřídele, ot/min.



Tento výrobek vyhovuje platným předpisům CE.



Pozor na odvržené a odražené předměty.



Uživatel stroje je povinen dohlédnout na to, aby se během práce nevyskytovala žádná osoba nebo zvíře v okruhu 15 metrů od stroje.



U strojů vybavených pilovými listy nebo noži na trávu může dojít k jejich prudkému vymrštění do strany, pokud přijdou do styku s pevným předmětem. Tomu se říká boční ráz nože. Nůž může způsobit amputaci paže nebo nohy. Zajistěte, aby lidé a zvířata udržovali vzdálenost od stroje alespoň 15 metrů.



Vždy používejte schválené ochranné rukavice.



Používejte pevnou neklouzavou obuv.



Emise hluku do okolí dle direktivy Evropského společenství. Emise stroje je udána v kapitole Technické údaje a na nálepce.



Všechny části těla udržujte mimo dosah horkých povrchů.



Další symboly/štítky na zařízení se týkají zvláštních certifikačních požadavků pro určité obchodní trhy.

Před zahájením jakékoli kontroly či údržby vypněte motor přesunutím vypínače do polohy STOP.

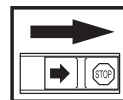

Vždy používejte schválené ochranné rukavice.

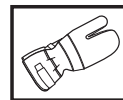

Pro zajištění správné funkce je nutné zařízení pravidelně čistit.

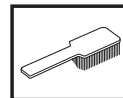

Vizuální kontrola.



Je nutné používat schválenou ochranu očí.



OBSAH

Obsah

VYSVĚTLENÍ SYMBOLŮ

Symboly 391

OBSAH

Obsah 392

Před startováním nezapomínejte na následující: 392

ÚVOD

Vážený zákazníku, 393

CO JE CO?

Co je co na lesním křovinořezu? 394

OBECNÁ BEZPEČNOSTNÍ OPATŘENÍ

Upozornění 395

Osobní ochranné pomůcky 395

Bezpečnostní vybavení stroje 396

Řezný mechanismus 398

MONTÁŽ

Smontování rukojeti a ovládání škrtecí klapky 401

Montáž kotočce a strunové hlavy 401

Nasazení přepravního krytu 404

Sřizování popruhu a lesního křovinořezu 404

MANIPULACE S PALIVEM

Bezpečnost při manipulaci s palivem 405

Palivo 405

Plnění paliva 406

STARTOVÁNÍ A VYPÍNÁNÍ

Kontrola před startem 407

Startování a vypínání 407

PRACOVNÍ POSTUP

Obecné pracovní pokyny 409

ÚDRŽBA

Karburátor 413

Vzduchový filtr 413

Palivový filtr 414

Kolmý ozubený převod 414

Zapalovací svíčka 414

Schema technické údržby 415

TECHNICKÉ ÚDAJE

Technické údaje 416

ES Prohlášení o shodě 418

Před startováním nezapomínejte na následující:

Pečlivě si prostudujte návod k použití.



VÝSTRAHA! Dlouhodobé vystavování působení hluku může vést k trvalému poškození sluchu. Proto vždy používejte schválenou ochranu sluchu.



VÝSTRAHA! Konstrukce zařízení nesmí být za žádných okolností upravována bez svolení výrobce. Vždy používejte originální příslušenství. Nepovolené úpravy a/nebo příslušenství může vést k vážnému nebo smrtelnému zranění obsluhy nebo jiných osob.



VÝSTRAHA! Lesní křovinořez, křovinořez a vyžinač použitý nesprávně nebo nepozorně se může stát nebezpečným nástrojem, který může způsobit vážné nebo i smrtelné zranění uživatele nebo někoho jiného. Je nesmírně důležité přečíst si a porozumět obsahu tohoto návodu k používání.

ÚVOD

Vážený zákazníku,

Gratulujeme k vaší koupi výrobku firmy Husqvarna! Minulost firmy Husqvarna zasahuje až do roku 1689, kdy král Karl XI nechal na břehu potoka Husqvarna postavit továrnu na výrobu mušket. Umístění u potoka Husqvarna bylo logické, neboť byl potok používán k výrobě vodní síly a tím fungoval jako výrobní vodní síly. Během těch více než 300 let existence továrny Husqvarna v ní bylo vyráběno mnoho výrobků, od kamen na dřevo až k moderním kuchyňským spotřebičům, šicím strojům, jízdním kolům, motocyklům a jině. V roce 1956 byla uvedena na trh první motorová sekačka na trávu, po ní následovala motorová pila v roce 1959 a to je v tomto oboru dnes firma Husqvarna působí.

Husqvarna je dnes jedním z nejpřednějších světových výrobců lesních a parkových výrobků s kvalitou a výkonností jako nejvyšší prioritou. Obchodní ideou je vyvíjet, vyrábět a uvádět na trh motorem poháněné výrobky k práci v lese a parcích/zahradách a v oboru stavebním a inženýrských sítí. Cílem firmy Husqvarna je také být přední co do ergonomie, příjemného používání, bezpečnosti a úspory životního prostředí, proto jsme vyvinuli různé finisy ke zlepšení výrobků v těchto oborech.

Jsmo přesvědčeni o tom, že budete spokojeni a oceníte kvalitu a výkonnost našich výrobků po dlouhou dobu. Koupě některého z našich výrobků vám v případě potřeby dává přístup k profesionální pomoci ohledně oprav a servisu. Kdybyste zakoupili váš stroj jinde než u našich autorizovaných prodejců, zeptejte se jich na nejbližší autorizovanou servisní dílnu.

Doufáme, že budete s naším strojem spokojeni a že s ním budete pracovat nerozlučně po dlouhou dobu. Myslete na to, že tento návod k použití je cenný doklad. Tím, že budete sledovat jeho obsah (použití, servis, údržbu atd.), můžete značně prodloužit životnost stroje a jeho hodnotu při další prodeji. Budete-li váš stroj prodávat, pamatujte i na to, abyste předali novému vlastníku i návod k použití.

Děkujeme Vám, že vždy používáte výrobky Husqvarna!

Společnost Husqvarna AB se řídí strategií neustálého vývoje výrobku a proto si vyhrazuje právo měnit konstrukci a vzhled výrobků bez předchozího upozornění.

CO JE CO?

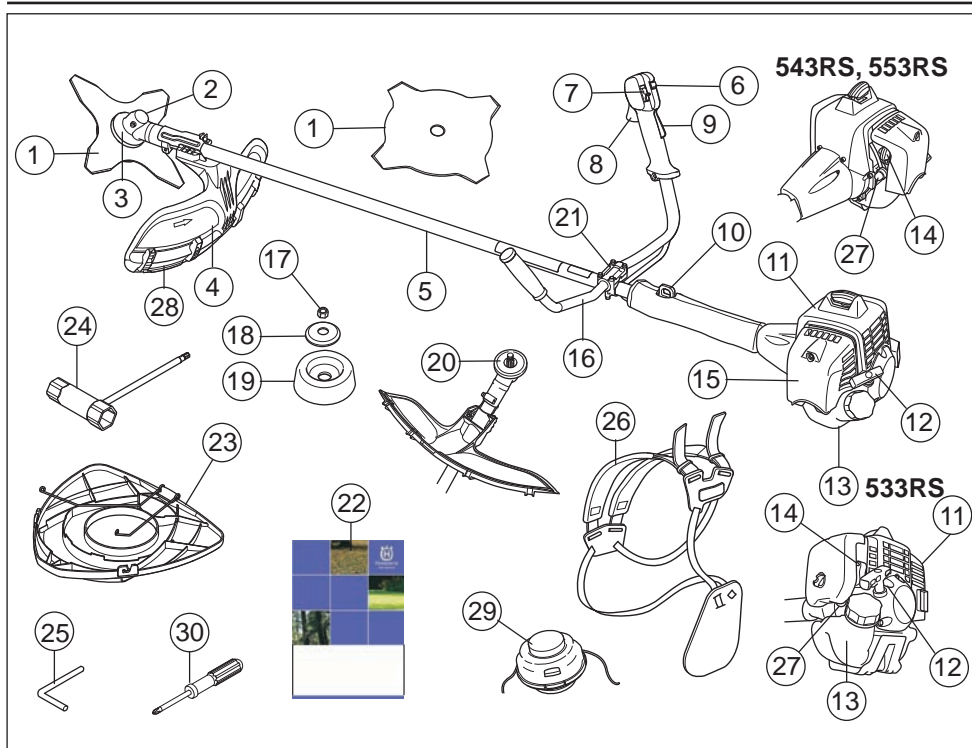

Co je co na lesním křovinořezu?

- | | |
|--|----------------------------|
| 1 Kotouč | 16 Řídicí rukojeť |
| 2 Plnění mazivem, kolmý ozubený převod | 17 Pojistná matice |
| 3 Kolmý ozubený převod | 18 Opěrná příruba |
| 4 Kryt řezného vybavení | 19 Opěrný talíř |
| 5 Trubka hřídele | 20 Hnaný kotouč |
| 6 Tlačítko plynu startu | 21 Úchytka řídítek |
| 7 Stop spínač (vypínač zapalování) | 22 Návod k použití |
| 8 Páčka plynu | 23 Přepravní kryt |
| 9 Pojistka páčky plynu | 24 Trubkový klíč na kotouč |
| 10 Úchytka popruhu | 25 Jistící čep |
| 11 Kryt válce | 26 Nosný popruh |
| 12 Startovací madlo | 27 Benzinové čerpadlo |
| 13 Palivová nádrž | 28 Nástavec krytu |
| 14 Regláž sytiče | 29 Strunová hlava |
| 15 Kryt vzduchového filtru | 30 Šroubovák |

OBEČNÁ BEZPEČNOSTNÍ OPATŘENÍ

Upozornění

UPOZORNĚNÍ!

Stroj je určen výhradně k vyžínání trávy.

Jediným příslušenstvím, které se smí používat spolu s motorem jako zdroj pohonu, je řezné vybavení, doporučené v kapitole Technické údaje.

Nikdy nepoužívejte stroj, jste-li unaveni, jestliže jste požili alkohol nebo jestliže užíváte léky, které by mohly ovlivnit váš zrak, úsudek nebo pohybovou koordinaci.

Používejte osobní ochranné pomůcky. Viz pokyny v části Osobní ochranné pomůcky.

Nikdy nepoužívejte stroj, jehož konstrukce byla jakkoli pozměněna oproti jeho původním specifikacím.

Nikdy nepoužívejte stroj, který není zcela v pořádku. Pravidelně provádějte kontroly a údržbu podle servisních pokynů popsanych v této příručce. Některé úkony údržby a opravy mohou provádět pouze vyškolení a kvalifikovaní odborníci. Viz pokyny v části Údržba.

Všechny ochranné kryty a rukojeti musí být před zahájením práce upevněny. Ujistěte se, že koncovka zapalovacího kabelu a zapalovací kabel jsou neporušené, aby se zabránilo nebezpečí úrazu elektrickým proudem.

Uživatel stroje je povinen dohlédnout na to, aby se během práce nevyskytovala v okruhu 15 m žádná osoba nebo zvíře. Pokud na stejném pracovišti pracuje více uživatelů, musí být udržována bezpečnostní vzdálenost nejméně dvakrát výška stromu, ale ne méně než 15 m.



VÝSTRAHA! Tento stroj vytváří během provozu elektromagnetické pole. Toto pole může za určitých okolností narušovat funkci aktivních či pasivních implantovaných lékařských přístrojů. Pro snížení rizika vážného či smrtelného poranění doporučujeme osobám s implantovanými lékařskými přístroji poradit se před použitím stroje s lékařem a s výrobcem implantovaného lékařského přístroje.



VÝSTRAHA! Spouštění motoru v uzavřeném nebo špatně větraném prostoru může způsobit smrt udušením nebo otravou oxidem uhelnatým.

Osobní ochranné pomůcky

UPOZORNĚNÍ!

Lesní křovinořez, křovinořez a vyžinač použitý nesprávně nebo nepozorně se může stát nebezpečným nástrojem, který může způsobit vážné nebo i smrtelné zranění uživatele nebo někoho jiného. Je nesmírně důležité přečíst si a porozumět obsahu tohoto návodu k používání.

Při každém použití stroje je nutné používat schválené osobní ochranné pomůcky. Osobní ochranné pomůcky nemohou vyloučit nebezpečí úrazu, ale sníží míru poranění v případě, že dojde k nehodě. Požádejte svého prodejce o pomoc při výběru správného vybavení.



VÝSTRAHA! Je nutné dát vždy pozor na výstražné signály nebo volání, používáte-li ochranu sluchu. Sejměte vždy ochranu sluchu ihned po zastavení motoru.

OCHRANNÁ PŘÍLBA

Ochranná přilba tam kde je nebezpečí padajících předmětů

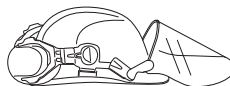

OCHRANA SLUCHU

Použijte ochranu sluchu s dostatečným tlumícím účinkem.



OCHRANA OČÍ

Použijte vždy schválenou ochranu očí. Použijete-li vizír je nutno použít i schválené ochranné brýle. Schválené ochranné brýle jsou takové, které odpovídají standardu ANSI Z87.1 pro USA nebo EN 166 pro státy EU.



RUKAVICE

V případě potřeby použijte rukavice, např. při montáži řezného vybavení.



OBEČNÁ BEZPEČNOSTNÍ OPATŘENÍ

PRACOVNÍ OBUV

Používejte boty s ocelovou špičkou a protiskluzovou podrážkou.



PRACOVNÍ ODĚV

Používejte oděv z pevné látky a vyhněte se příliš volným částem oděvu, které mohou být zachyceny křovinami nebo větvemi. Používejte vždy dlouhé silné kalhoty. Nepoužívejte šperky, krátké kalhoty nebo sandály a nepracujte bosí. Upravte si účes tak, aby vám vlasy nevisely pod ramena.

LÉKÁRNIČKA PRVNÍ POMOCI

Vždy mějte po ruce soupravu pro poskytování první pomoci.



Bezpečnostní vybavení stroje

Tato část popisuje bezpečnostní vybavení stroje, jeho účel a způsob, kterým by se měla provádět kontrola a údržba, aby byla zajištěna jeho správná funkce. Pokud chcete zjistit, kde je toto vybavení na stroji umístěno, prostudujte si část Co je co?

Životnost stroje se může zkracovat a riziko úrazů zvyšovat, jestliže se údržba stroje neprovádí správně anebo se opravy neprovádějí odborně. Pokud potřebujete další informace, obraťte se na nejbližší servisní dílnu.

UPOZORNĚNÍ! Servis a opravy stroje vyžadují speciální odborné školení. To platí zejména pro bezpečnostní vybavení stroje. V případě, že by stroj nevyhověl při některé z níže uvedených kontrol, je nutno vyhledat servisní opravnu. Každému zákazníkovi, který zakoupí kterýkoli z našich výrobků, zaručujeme dostupnost profesionálních oprav a servisních prací. Pokud prodejce, který vám stroj prodal, neposkytuje servisní práce, požádejte jej o adresu naší nejbližší servisní opravny.



VÝSTRAHA! Nikdy nepoužívejte stroj, jehož bezpečnostní vybavení je poškozené! Kontrolu a údržbu bezpečnostního vybavení stroje je nutno provádět podle postupů uvedených v této části textu. V případě, že by stroj nevyhověl při jakékoli z těchto kontrol, je nutno vyhledat autorizované servisní středisko a nechat závadu odstranit.

Pojistka páčky plynu

Pojistka páčky plynu má za účel zabránit neúmyslnému přidání plynu. Po stisknutí pojistky (A) (např. když uchopíte rukojeť) se uvolní páčka plynu (B). Když rukojeť pustíte, páčka

plynu i pojistka páčky plynu se vrátí do původní polohy. Tento pohyb je zajišťován dvěma nezávislými vratnými pružinami. Toto uspořádání zabezpečí, že se páčka plynu automaticky zajistí v poloze, při které běží motor ve volnoběžných otáčkách.

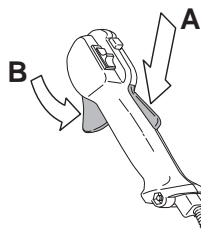

Zkontrolujte, zda při uvolnění pojistky páčky plynu zapadne páčka plynu do polohy, při které je motor ve volnoběžných otáčkách.

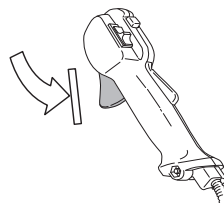

Stiskněte pojistku páčky plynu a zkontrolujte, zda se po uvolnění vrátí do své výchozí polohy.



Zkontrolujte, zda se páčka plynu a její pojistka volně pohybují a zda jejich vratné pružiny fungují správně.

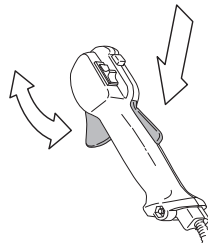

Viz pokyny pod rubrikou Start. Nastartujte stroj a dejte plný plyn. Uvolněte regláž plynu a přesvědčte se o tom, že se řezné vybavení zastavilo a stojí v klidu. Pokud se po převedení regláže plynu do polohy volnoběhu řezné vybavení nadále

OBEČNÁ BEZPEČNOSTNÍ OPATŘENÍ

otáčí, je nutné prověřit seřízení chodu na volnoběh na karburátoru. Viz pokyny pod rubrikou Technická údržba.

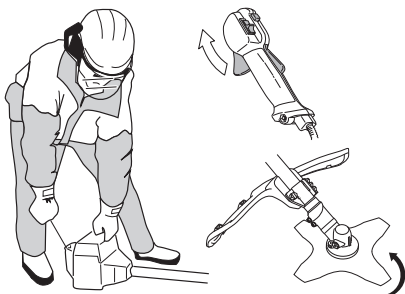

Stop spínač (vypínač zapalování)

Pomocí vypínače zapalování se vypíná motor.

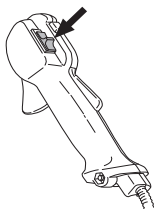

Nastartujte motor a zkontrolujte, zda se motor zastaví při přesunutí vypínače zapalování do vypnuté polohy.

Kryt řezného vybavení



Účelem tohoto krytu je zamezit odlétávání odhozených předmětů směrem k uživateli. Kryt zabrání také přímému kontaktu uživatele s řezným vybavením.

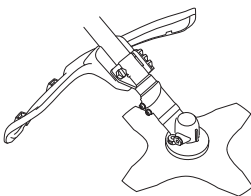

Zkontrolujte, zda kryt není poškozen ani nemá trhlinky. Byl-li kryt vystaven úderu nebo má trhlinky je nutno jej vyměnit.

Používejte vždy pouze doporučený kryt k danému řeznému vybavení. Viz kapitolu Technické údaje.



VÝSTRAHA! Za žádných podmínek nepracujte se strojem, pokud není řezné vybavení opatřeno schváleným bezpečnostním krytem. Viz kapitolu Technické údaje. Používání nesprávného nebo vadného krytu může způsobit vážné zranění.

Antivibrační systém



Stroj je vybaven antivibračním systémem, který je konstruován tak, aby minimalizoval vibrace a usnadňoval práci se strojem.

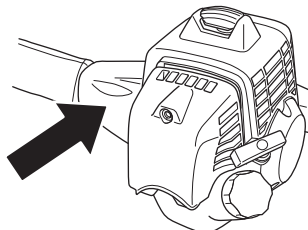

Použití nesprávně navinuté struny nebo tupého a nesprávného řezného vybavení (nesprávný typ nebo nesprávně broušený, viz rubriku Broušení kotouče), vede ke zvýšené vibraci.

Antivibrační systém stroje snižuje přenos chvění mezi jednotkou motoru/řezným mechanismem a rukojetí stroje.

Ujistěte se, že jsou tlumiče vibrací nepoškozené a řádně připevněné. Ohledně výměny systému tlumení vibrací se obraťte na prodejce výrobků Husqvarna.



VÝSTRAHA! Nadměrné vystavení vibracím může u osob se zhoršenou funkcí krevního oběhu vést k poruchám oběhového nebo nervového systému. V případě, že byste pocítili příznaky obtíží způsobených nadměrným vystavením vibracím, obraťte se na svého lékaře. Mezi tyto příznaky může patřit znečitlivění některých částí těla, ztráta citu v rukou, brnění, píchání, bolest, ztráta síly, změna barvy nebo stavu kůže. Tyto příznaky se normálně objevují na prstech, rukou a zápěstích. Riziko se může zvýšit při nízkých teplotách.

Rychlorozpojitelná spona

Vpředu je lehce přístupná a rychle rozpojitelná spona, která funguje jako bezpečnostní opatření v případě požáru nebo při jiné situaci, kdy je nutno se rychle stroje a nosného popruhu zprostit. Viz pokyny pod rubrikou Seřizování popruhů u lesního křovinořezu.

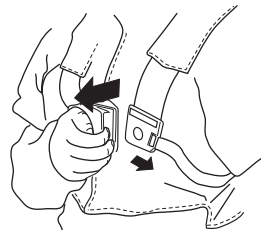

OBEČNÁ BEZPEČNOSTNÍ OPATŘENÍ

Ujistěte se, že je nosný popruh správně umístěn. Po úpravě popruhu a stroje zkontrolujte zda rychlorozpojitelná spona popruhu funguje.

Tlumič výfuku



Tlumič výfuku je určen k omezení úrovně hluku na minimum a k usměrnění výfukových plynů směrem od uživatele.

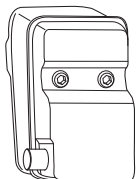

Nikdy nepoužívejte stroj, který má poškozený tlumič výfuku.



Pravidelně kontrolujte, zda je tlumič výfuku bezpečně upevněn k zařízení.

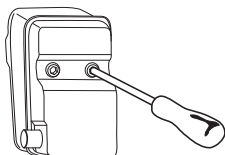

VÝSTRAHA! Vnitřní prostor tlumiče výfuku obsahuje chemikálie, které mohou způsobit rakovinu. V případě poškození tlumiče výfuku se vyvarujte se kontaktu s těmito částmi.



VÝSTRAHA! Mějte na mysli že: Výfukové plyny z motoru jsou horké a mohou obsahovat jiskry, které by mohly zažehnout požár. Nikdy nespouštějte zařízení uvnitř budovy nebo v blízkosti hořlavých materiálů!

Pojistná matice



K připevnění určitého typu řezného vybavení je používána pojistná matice.

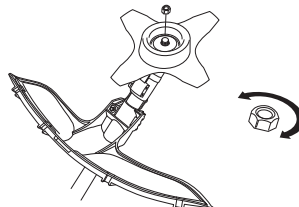

Při montáži utáhněte matici proti směru otáčení řezného vybavení. Při demontáži povolte matici ve směru otáčení řezného vybavení. (POZOR! Matice je levotočivá.) Dotáhněte matici pomocí nástrčného klíče.

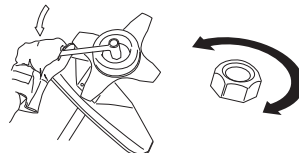

Nylonový uzávěr pojistné matice nesmí být opotřebován natolik, aby jím bylo možné otáčet rukou. Uzávěr musí udržet moment, rovný nejméně 1,5 Nm. Matici je nutno vyměnit po okolo 10 šroubováních.

Řezný mechanismus

Tato část popisuje způsob volby řezného mechanismu a jeho údržby s těmito cíli:

- Snížit nebezpečí zpětného rázu.
- Dosáhnout maximálního řezného výkonu.
- Prodloužit životnost řezného mechanismu.

UPOZORNĚNÍ!

Používejte výhradně řezné vybavení spolu s krytem námi doporučeným! Viz kapitolu Technické údaje.

Viz pokyny pro řezné vybavení, kde se uvádí správný způsob navijení žací struny a volby správného průměru struny.

Udržujte zuby kotoučce dobře a správně nabroušené! Postupujte dle našich doporučení. Viz také návod na obalu kotoučce.

Udržujte správné rozvedení zubů! Postupujte podle našich pokynů a používejte doporučenou brusnou šablonu.

OBEČNÁ BEZPEČNOSTNÍ OPATŘENÍ



VÝSTRAHA! Než přistoupíte k práci na řezném vybavení, zastavte vždy motor. Vybavení pokračuje v otáčení i po puštění regláže plynu. Ujistěte se, že se řezné vybavení úplně zastavilo a sejměte kabel ze svíčky zapalování než přistoupíte k práci s vybavením.



VÝSTRAHA! Nesprávně řezné vybavení nebo nesprávně nabroušený kotoč zvyšuje nebezpečí odrazu.

Řezný mechanismus

Pilový kotoč je určen k použití při řezání dřevin.

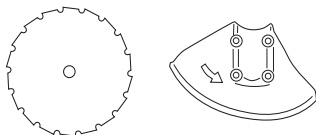

Travní kotoč a vyžínací nůž jsou určeny k sečení hrubších travin.

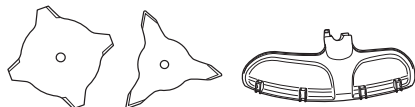

Strunová hlava je určena k vyžínání trávy.

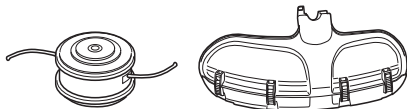

Obecná pravidla



Používejte výhradně řezné vybavení spolu s krytem námi doporučeným! Viz kapitolu Technické údaje.



Udržujte zuby kotoče dobře a správně naostřené! Postupujte podle našich pokynů a používejte doporučenou brusnou šablonu. Použití nesprávně nabroušeného nebo vadného kotoče zvyšuje nebezpečí úrazu.

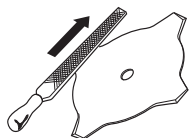

Udržujte řezací kotoč správně natočený! Sledujte naše instrukce a používejte doporučený nástroj k natočení.

Nesprávně natočený řezací kotoč zvyšuje riziko uváznutí kotoče a zpětného odrazu a poškození kotoče.

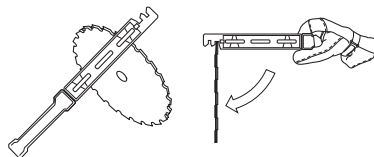

Kontrolujte řezné vybavení co do poškození a vzniku trhlinek. Poškozené řezné vybavení je nutné vždy vyměnit.

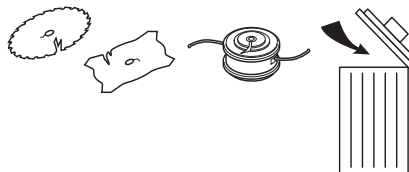

Broušení vyžínacího nože a travního kotoče



- Pro správné broušení viz pokyny na obalu řezného vybavení. Kotoč a nůž se brousí plochým pilníkem s jednosměrnými rovnoběžnými zářezy.
- Bruste všechna ostří stejnoměrně, aby nebyla porušena rovnováha.

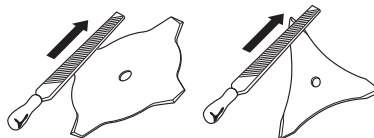

VÝSTRAHA! Ohnutý, zkroucený, šikmý, prasklý, zlomený nebo jinak poškozený kotoč vždy vyřadte. Ohnutý kotoč nezkoušejte nikdy vyrovnat a dále použít. Používejte pouze originální kotoče předepsaného typu.

OBEČNÁ BEZPEČNOSTNÍ OPATŘENÍ

Broušení pilového kotouče



- Pro správné broušení viz pokyny na obalu řezného vybavení.

Správně nabroušený kotouč je předpokladem efektivní práce a eliminuje zbytečné opotřebení kotouče a lesního křovinořezu.



- Dohlédněte na to, abyste měli kotouč při broušení pevně zafixován. Užívejte kulatý pilník 5,5 mm s držákem.

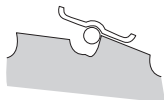

- Úhel broušení je 15°. Zuby se brousí jeden doprava a jeden doleva. Je-li kotouč velmi poškozen o kameny, lze vrchní stranu zubů ve výjimečném případě vyrovnat plochým pilníkem. V tom případě je třeba toto provést před broušením kulatým pilníkem. Broušení vrchní strany je nutno provést na všech zubech stejně.

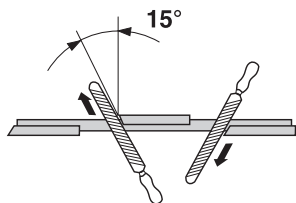

- Upravte rozvedení zubů. Toto má být 1 mm.

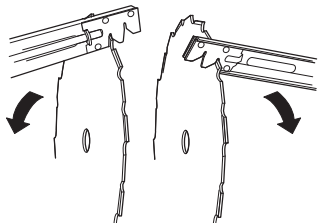

Strunová hlava

UPOZORNĚNÍ!

Vždy se ujistěte, že je žací struna navinuta na cívce pevně a stejnoměrně, v opačném případě dochází ke zdraví škodlivým vibracím ve stroji.

- Používejte pouze doporučené strunové hlavy a žací struny. Tyto jsou vyzkoušeny výrobcem tak, aby vyhovovaly určité velikosti motoru. To je mimořádně důležité, používáte-li plnoautomatickou strunovou hlavu. Používejte výhradně doporučené řezné vybavení. Viz kapitolu Technické údaje.



- Všeobecně vyžaduje menší stroj malou strunovou hlavu a naopak. Je to proto, že při odstranění trávy pomocí žací struny musí motor vymrštit strunu radiálně od strunové hlavy a přitom překonávat odpor sekaného travního porostu.
- Délka žací struny je také důležitá. Delší žací struna vyžaduje výkonnější motor než krátká struna stejného průměru.
- Dbejte na to, aby nůž na krytu vyžinače nebyl poškozen. Je určen k seřezávání struny na správnou délku.
- Aby bylo dosaženo vyšší životnosti žací struny, lze ji na pár dnů namočit do vody. To způsobí, že se žací struna ztuhí a déle vydrží.

MONTÁŽ

Smontování rukojeti a ovládání škrticí klapky



- Pomocí čtyř šroubů upevněte do příslušné úchytky na hřídeli řídicího mechanismu.

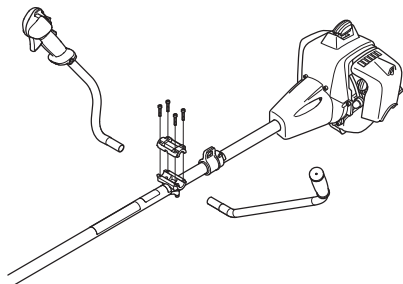

- Připevněte ochrannou manžetu dle obrázku.

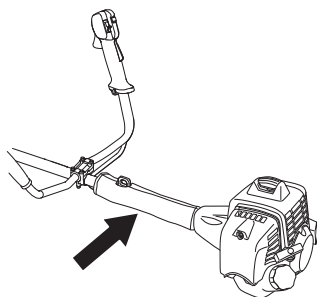

Montáž kotouče a strunové hlavy



VÝSTRAHA!

Při montáži řezného vybavení je **krajně důležité**, aby se řízení hnacího kotouče/opěrné příruby dostalo správně do centrického otvoru v řezném vybavení. Nesprávná montáž řezného vybavení může způsobit vážný a/nebo životu nebezpečný úraz.

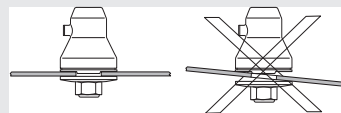

VÝSTRAHA! Za žádných podmínek nepracujte se strojem, pokud není řezné vybavení opatřeno schváleným bezpečnostním krytem. Viz kapitulu Technické údaje. Používání nesprávného nebo vadného krytu může způsobit vážné zranění.

UPOZORNĚNÍ! Aby bylo lze používat pilový nebo travní kotouč musí být stroj vybaven správnou řídicí rukojetí, krytem kotouče a nosným popruhem.

Montáž ochranného nástavce



(543, 553)

VAROVÁNÍ! Ochranný nástavec má být vždy přimontován při používání strunové hlavy nebo plastických nožů. Ochranný nástavec má být vždy odstraněn při používání travního kotouče a kombinovaného krytu.

Zahákněte kryt kotouče/kombinovaný kryt (A) do držáku na trubce hřídele a zajistěte šroubem.

Zasuňte vodítko ochranného nástavce do zářezu v kombinovaném krytu. Poté nechte zapadnout ochranný nástavec do příslušné polohy na krytu pomocí rychloupínačů.

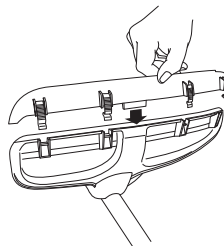

MONTÁŽ

Prodloužení krytu lze snadno sejmout pomocí šroubováku – viz obrázek.

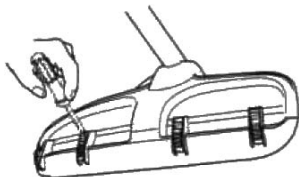

Montáž krytu kotouče, travního kotouče a travního nože



- Zahákněte kryt kotouče/kombinovaný kryt (A) do držáku na trubce hřídele a zajistěte šroubem (L). Používejte doporučený kryt kotouče. Viz část Technické údaje. **VAROVÁNÍ!** Zkontrolujte, že je ochranný nástavec odstraněn.

(533)

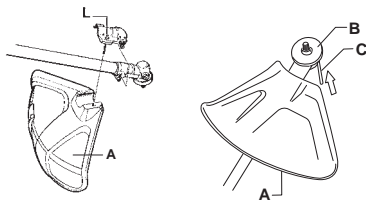

(543, 553)

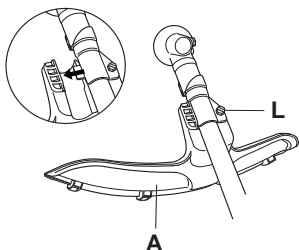

- Namontujte hnaný kotouč (B) na výchozí osu.
- Pootáčejte hřídelem kotouče až jeden z otvorů v hnaném kotouči souhlasí s odpovídajícím otvorem v tělese ozubeného převodu.
- Zasuňte jistící čep (C) do otvoru tak, aby byla osa připojena.
- Vložte kotouč (D), opěrný talíř (E) a opěrnou přírubu (F) na výchozí osu.
- Namontujte matici (G). Utahovací moment matice je 35–50 Nm (3,5–5 kpm). Používejte trubkový klíč ze souboru nářadí. Přidržujte násadu klíče co nejbližše krytu kotouče. Matice se dotahuje pohybem klíče proti směru otáčení (**VAROVÁNÍ!** levotočivý závit).

(533)

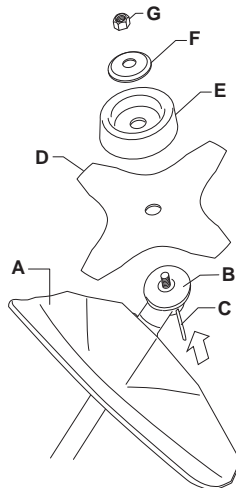

(543, 553)

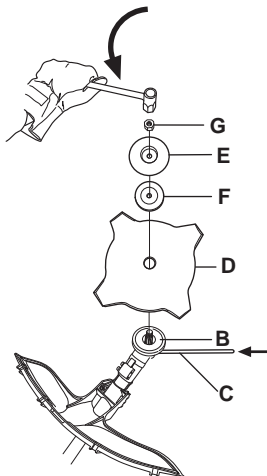

MONTÁŽ

Montáž krytu strunové hlavy a strunové hlavy



- Nasadte kryt vyžinače (A) určený k práci se strunovou hlavou. **VAROVÁNÍ!** Přesvědčte se, že je namontován ochranný nástavec.

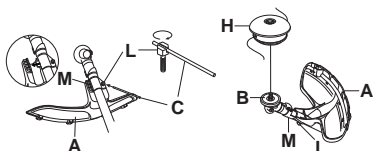

- Zahákněte kryt vyžinače/kombinovaný kryt do držáku na trubce hřídele a zajistěte šroubem (L).
- Namontujte hnaný kotouč (B) na výchozí osu.
- Pootáčejte hřídelem kotouče až jeden z otvorů v hnaném kotouči souhlasí s odpovídajícím otvorem v tělese ozubeného převodu.
- Zasuňte jistící čep (C) do otvoru tak, aby byla osa připojena.
- Našroubujte strunovou hlavu nebo plastové listy (H) proti směru chodu hodinových ručiček.

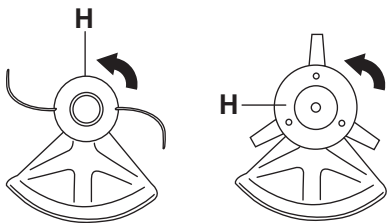

- Demontáž se provádí v obráceném sledu.

Montáž krytu kotouče a pilového kotouče

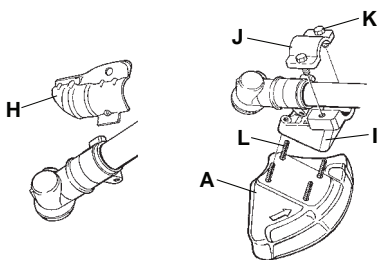

- Demontujte držák (H). Připevněte adaptér (I) a svorku (J) pomocí dvou šroubů (K) dle obrázku. Kryt kotouče (A) se připevní 4 šrouby (L) k adaptéru dle obrázku.

VAROVÁNÍ! Používejte doporučený kryt kotouče. Viz část Technické údaje.

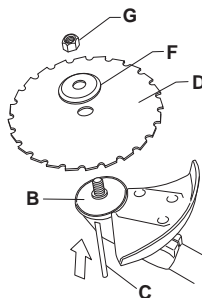

- Namontujte hnaný kotouč (B) na výchozí osu.
- Pootáčejte hřídelem kotouče až jeden z otvorů v hnaném kotouči souhlasí s odpovídajícím otvorem v tělese ozubeného převodu.
- Zasuňte jistící čep (C) do otvoru tak, aby byla osa připojena.
- Umístěte kotouč (D) a opěrnou přírubu (F) na výstupní hřídel.
- Dotáhněte matici (G). Uťahovací moment je 35–50 Nm (3,5–5 kpm). Použijte násadkový klíč ze sady nářadí. Klíč držte co nejbliž krytu vyžinače. Matice se dotahuje pohybem klíče proti směru otáčení (**VAROVÁNÍ!** levotočivý závit).

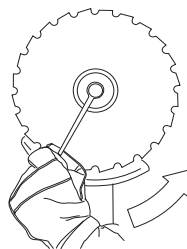

- Při povolání a dotahování matice pilového kotouče může dojít k poranění rukou o zuby kotouče. Proto se snažte držet ruku při práci za krytem kotouče. Použijte vždy trubkový klíč s dostatečně dlouhou násadou, abyste toto

MONTÁŽ

umožnili. Šipka na obrázku ukazuje, v jakém rozmezí klíč bude pracovat při povolování nebo utahování matice.

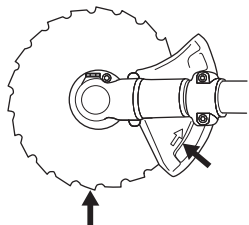

Nasazení přepravního krytu



- Vložte nůž do přepravního krytu (A).
- Zajistěte přepravní kryt zaklapnutím dvou upínacích prvků (B) do otvorů (C).

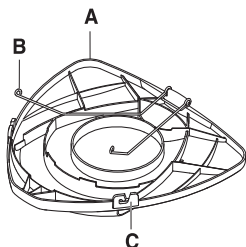

Seřizování popruhu a lesního křovinořezu



VÝSTRAHA! Při práci s lesním křovinořezem je nutno jej mít vždy zavěšen v popruhu. Jinak nelze lesní křovinořez bezpečně ovládat, což může vést k úrazu vás nebo jiných osob. Nikdy nepoužívejte popruh s rozbitou rychlorozpojitelnou sponou.

Rychlorozpojitelná spona

Vpředu je lehce přístupná a rychlorozpojitelná spona. Použijte ji v případě vzniku požáru motoru nebo jiné nouzové situaci, kdy je nutno se nosného popruhu a stroje rychle zprostit.

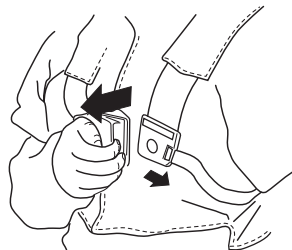

Rovnoměrné zatížení ramen

Správně seřízený nosný popruh a stroj podstatně usnadní práci. Upravte nosný popruh tak, abyste dosáhli optimální pracovní polohy. Boční řemeny napněte natolik, aby byla obě ramena zatížena rovnoměrně.



Správná výška

Seřídte ramenní popruh tak, aby řezné vybavení bylo rovnoběžné s povrchem terénu.



Správné vyvážení

Nechte řezné vybavení lehce spočívat na zemi. Pro správné vyvážení křovinořezu přemístěte závěsné oko.



MANIPULACE S PALIVEM

Bezpečnost při manipulaci s palivem

Stroj nikdy nespustíte:

- 1 Pokud jste jej při tankování polili palivem. Je třeba všechno rozlité palivo setřít a nechat palivo se vypařit.
- 2 Jestliže jste potřísnili palivem sebe nebo oděv, převlékněte se. Omyjte ty části těla, které byly v kontaktu s palivem. Použijte mýdlo a vodu.
- 3 Jestliže ze stroje uniká palivo. Pravidelně kontrolujte těsnost uzávěru palivové nádrže a přívodu paliva.

Přeprava a přechovávání

- Stroj i palivo je třeba přechovávat a přepravovat tak, aby se eventuální ucházející palivo a benzínové výpary nedostaly do kontaktu s jiskrami nebo otevřeným ohněm, například od elektrických strojů, elektrických motorů, elektrických spínačů/vypínačů, tepelných kotlů apod.
- Palivo je vždy třeba přechovávat a přepravovat v nádobách, určených a schválených výhradně k tomuto účelu.
- Před uložením stroje na delší dobu je nutno vyprázdnit nádržku na palivo. Zjistěte na vaší nejbližší benzínové čerpací stanici, kam lze odevzdat zbylé palivo.
- Před odstavením na delší dobu se ujistěte, že je stroj čistý a je zajištěn kompletním servisem.
- Během přepravy a přechovávání stroje musí být řezné vybavení vždy opatřeno přepravním krytem.
- Zajistěte stroj během přepravy.
- Abyste se vyhnuli nezamýšlenému nastartování motoru je nutno vždy odstranit rozbušku při dlouhodobém přechovávání, nemáte-li dohled nad strojem a přech druhých servisních prací.



VÝSTRAHA! Dbejte zvýšené opatrnosti při manipulaci s palivem. Mějte na paměti nebezpečí požáru, exploze nebo vdechování benzínových výparů.

Palivo

VAROVÁNÍ! Stroj je vybaven dvoudobým motorem a při jeho provozu se musí vždy použít směs benzínu a oleje pro dvoudobé motory. Aby se zaručilo správné složení směsi, je velmi důležité přesně odměřovat množství přidávaného oleje. Když mícháte malá množství paliva, i malé nepřesnosti mohou výrazně ovlivnit poměr směsi.



VÝSTRAHA! Palivo a výpary paliva jsou velmi hořlavé a jsou zdraví škodlivé při jejich vdechnutí a kontaktu s pokožkou. Buďte proto opatrní při zacházení s palivem a dbejte na to, aby byla v místě zacházení s palivem dobrá ventilace.

Benzín



VAROVÁNÍ! Vždy používejte kvalitní směs benzínu a oleje s minimálním oktanovým číslem 90 (RON). Pokud je váš stroj vybaven katalyzátorem (viz kapitola Technické údaje), vždy používejte kvalitní směs bezolovnatého benzínu a oleje. Olovnatý benzín by způsobil zničení katalyzátoru.

Tam, kde je k dostání benzín, uzpůsobený pro životní prostředí, tzv. akrylátový benzín, použijte tento benzín.



- Nejnižší doporučené oktanové číslo je 90 (RON). Pokud použijete do motoru benzín s oktanovým číslem menším než 90, může dojít k tzv. klepání motoru. Výsledkem je vysoká teplota motoru, která může být příčinou jeho vážného poškození.
- Při dlouhodobé práci v režimu vysokých otáček se doporučuje používat benzín s vyšším oktanovým číslem.

Olej pro dvoudobé motory

- Abyste dosáhli co nejlepších výsledků a výkonu, používejte olej pro dvoudobé motory HUSQVARNA, který je vyráběn speciálně pro naše vzduchem chlazené dvoudobé motory.
- Nikdy nepoužívejte olej pro dvoudobé motory chlazené vodou, někdy také nazývaný olej pro lodní motory (tzv. TCW).
- Nikdy nepoužívejte olej určený pro čtyřdobé motory.
- Olej nízké kvality nebo příliš bohatá směs oleje a paliva může ohrozit funkčnost katalyzátoru a zkrátit jeho životnost.
- Poměr směsi
1:50 (2%) s olejem pro dvoudobé motory HUSQVARNA.
1:33 (3%) s ostatními oleji určenými pro dvoudobé motory chlazené vzduchem, klasifikovanými pro JASO FB/ISO EGB.

Benzín, litrů	Olej pro dvoudobé motory, litrů	
	2% (1:50)	3% (1:33)
5	0,10	0,15
10	0,20	0,30
15	0,30	0,45
20	0,40	0,60

MANIPULACE S PALIVEM

Míchání směsí

- Vždy míchejte benzín a olej v čisté nádobě určené na pohonné hmoty.
- Míchání začněte vždy nalitím poloviny dávky benzínu. Potom přidejte celou dávku oleje. Směs paliva dobře promíchejte (protřepejte). Přidejte zbývající polovinu dávky benzínu.
- Směs paliva před nalitím do palivové nádrže zařízení důkladně promíchejte (protřepejte).

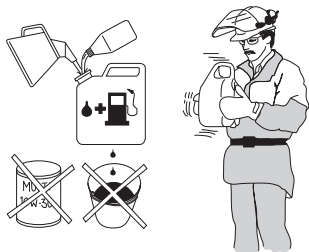

- Nemíchejte větší dávku paliva než na jeden měsíc dopředu.
- Pokud po delší dobu stroj nepoužíváte, vyprázdněte a vyčistěte palivovou nádrž.

Plnění paliva



VÝSTRAHA! Při této činnosti hrozí nebezpečí požáru, které můžete snížit, když budete dodržovat následující opatření:

V blízkosti nádrží s palivem nekuřte a neumísťujte horké předměty.

Před doplňováním paliva vždy vypněte motor.

Před doplněním paliva motor vypněte a nechte jej po několik minut zchladnout.

Před doplňováním paliva otvírejte uzávěr nádrže pomalu, aby se mohl zvolna uvolnit přetlak.

Po doplnění paliva pečlivě uzavřete uzávěr palivové nádrže.

Nikdy nespouštějte motor stroje v prostoru doplňování a zdroje paliva.

- Použijte nádoby na palivo s plnicím hrdlem s ochrannou proti přeplnění.
- Očistěte víčko nádržky na palivo a jeho okolí. Nečistoty v nádržce na palivo zavínají provozní poruchy.
- Dbejte na to, aby palivo bylo důkladně promíseno tím, že nádobu s benzinem před tankováním protřepejte.

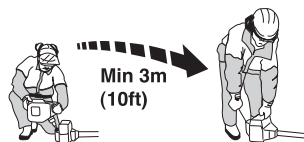

STARTOVÁNÍ A VYPÍNÁNÍ

Kontrola před startem



- Zkontrolujte, zda u základny zubů nebo v okolí středového otvoru kotouče nevznikly žádné trhlinky. Nejčastější příčinou vzniku trhlinek bývají ostré úhly, vytvořené při broušení, nebo používání kotouče s tupými zuby. Pokud objevíte trhliny, kotouč vyřaďte.

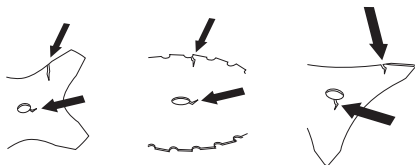

- Zkontrolujte opěrnou přírubu, zda není popraskána v důsledku únavy materiálu nebo přílišného utažení. Pokud objevíte trhlinky, opěrnou přírubu vyřaďte.

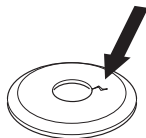

- Dbejte na to, aby pojistná matice neztratila svou funkci. Jištění matice je pomocí jisticího momentu o nejméně 1,5 Nm. Dotahovací moment matice je 35–50 Nm.



- Zkontrolujte, zda kryt kotouče není poškozen nebo nemá trhlinky. Kryt kotouče vyměňte, byl-li vystaven úderu nebo má trhlinky.

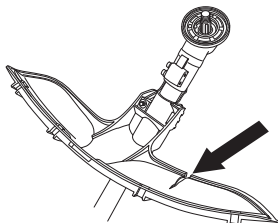

- Zkontrolujte strunovou hlavu a kryt vyžinače, zda nejsou poškozeny nebo nemají trhlinky. Vyměňte strunovou

hlavu nebo kryt vyžinače, byly-li vystaveny úderu nebo mají-li trhlinky.

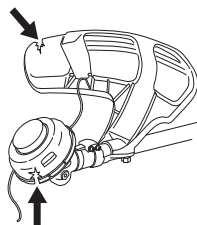

- Nikdy nepracujte se strojem bez bezpečnostního krytu nebo je-li tento kryt poškozen.
- Všechny poklopy musí být před spuštěním stroje správně namontovány a bez závad.

Startování a vypínání



VÝSTRAHA! Před spuštěním stroje musí být namontován kryt spojky s trubkou hřídele, jinak je nebezpečí uvolnění spojky a tím i úrazu.

Nikdy nespouštějte motor stroje v prostoru doplňování a zdroje paliva. Umístěte stroj na pevný podklad. Přesvědčte se, že se řezné vybavení nedostane do styku s cizími předměty.

Dbejte, aby se v pracovním prostoru nenacházely nepovolané osoby, mohlo by dojít k vážnému úrazu. Bezpečnostní vzdálenost je 15 m.

Startování



Zapalování: Přepněte vypínač zapalování do polohy startu.

Sytič: Nastavte páčku sytiče do zapnuté polohy.

(533)

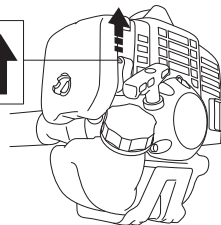

STARTOVÁNÍ A VYPÍNÁNÍ

(543, 553)

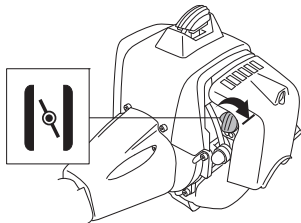

Benzínové čerpadlo: Zmáčnete několikrát gumovou membránu benzínového čerpadla, až dojde k naplňování prostoru pod membránou palivem. Membrána nemusí být plná.

(533)

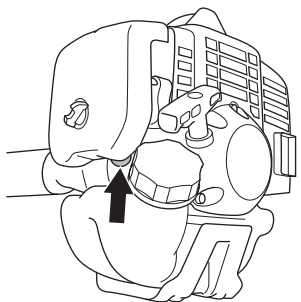

(543, 553)

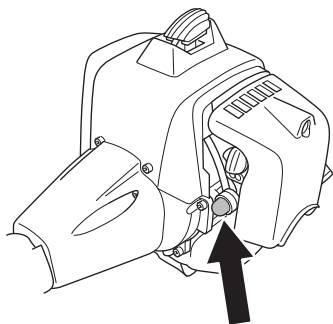

VÝSTRAHA! Při startování motoru s regláží sytiče v poloze syčení nebo v poloze plynu startu se začne řezné vybavení ihned otáčet.

Přitiskněte celý stroj k zemi levou rukou (POZOR! Ne nohou!). Uchopte pravou rukou startovací rukojeť a zvolna vytáhněte startovací lanko až pocítíte odpor (v této chvíli došlo k zaskočení západek ve startovacím mechanismu) a potom rychle a silně za lanko zatahajte. **Nikdy nemotejte startovací lanko kolem ruky.**

Jakmile motor začíná naskakovat, je třeba ihned vrátit regláž sytiče do výchozí polohy a pokračovat ve spouštění až motor naskočí. Po nastartování motoru dejte plný plyn, přičemž se automaticky vypojí plyn startu.

408 – Czech

VAROVÁNÍ! Nevytahujte celou délku lanka startéru, nepouštějte startovací madlo a nenechávejte plně vytažené lanko samovolně navíjet. To by mohlo stroj poškodit.



VAROVÁNÍ! Nedotýkejte se žádné části těla označené plochy. Je-li rozbuška vadná může dotyk mít za následek spáleniny pokožky nebo elektrickou ránu. Použijte vždy rukavice. Nikdy nepoužívejte stroj s vadnou rozbuškou.

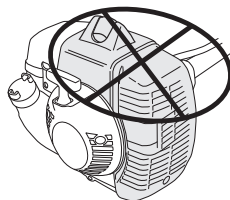

Pro rukojeť s držákem škrťací klapky platí:

Položku plynu startu obdržíte tím, že nejprve stisknete zarážku regláže plynu a páčku regláže plynu, a potom stisknete tlačítko plynu startu (A). Potom pusťte zarážku regláže plynu a páčku regláže plynu a potom tlačítko plynu startu. Funkce plynu startu je nyní aktivována. K uvedení motoru zpět do polohy volnoběhu stiskněte zarážku regláže plynu a páčku regláže plynu.

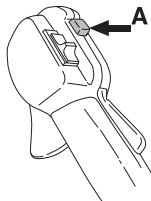

Vypínání



Zastavte motor vypnutím zapalování.

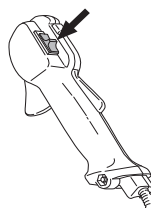

VAROVÁNÍ! Zastavte motor vypnutím zapalování.

PRACOVNÍ POSTUP

Obecné pracovní pokyny

UPOZORNĚNÍ!

V tomto oddíle jsou uvedena zásadní pravidla bezpečnosti práce při práci s lesním křovinořezem a vyžínáčem.

Dostanete-li se do situace, kdy pocítíte jakoukoliv pochybnost co do práce s vybavením, požádejte o radu odborníka. Spojte se s vaším prodejcem nebo servisem.

Nepoužívejte vybavení, necítíte-li se dostatečně kvalifikováni.

Před použitím stroje je nutné, abyste pochopili rozdíl mezi prořezáváním lesa, prořezáváním trávy a vyžínáním trávy.

Základní bezpečnostní pravidla



- Sledujte své okolí:
 - Abyste zabezpečili, že žádní lidé, zvířata ani nic jiného nemůže ovlivnit vaši kontrolu nad strojem.
 - Zajištění, že se ani osoby ani zvířata nemohou dostat do kontaktu s řezným vybavením nebo s předměty řezným vybavením odmrštěnými.
 - VAROVÁNÍ!** Nikdy nepracujte se strojem, nemáte-li možnost přivolat pomoc v případě nehody.
- Zkontrolujte pracovní prostor. Odstraňte veškeré volné předměty, jako jsou kameny, střepy, hřebíky, ocelové dráty, šňůry apod., které by mohly být odmrštěny nebo zachyceny řezným zařízením.
- Nepoužívejte motorový foukač za špatného počasí, jako např. v husté mlze, prudkém dešti, silném větru, silném mrazu apod. Práce za chladného počasí je únavná a často s sebou nese zvýšené nebezpečí, jako např. kluzkou půdu, nepředvídatelný směr pádu poraženého stromu apod.
- Ujistěte se, že se můžete volně pohybovat a bezpečně stát. Zkontrolujte, zda ve vašem bezprostředním okolí nejsou nějaké překážky (kořeny, kameny, větve, jámy, příkopy apod.), pro případ, že by bylo nutné se rychle přesunout. Zvláštní pozornost věnujte práci ve svažitém terénu.



- Počínajte si obzvláště opatrně při řezání napnutých kmenů. Napnutý kmen může nečekaně odpružit a navrátit

se do své přirozené polohy, jak před tak i po řezání. Nesprávná poloha vás nebo řezu může vést k tomu, že strom udeří vás nebo stroj a vy ztratíte kontrolu. Obě okolnosti mohou způsobit vážnou nehodu.

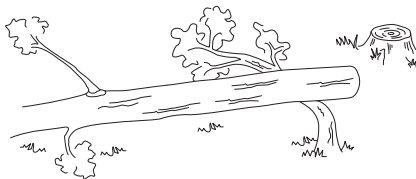

- Držte dobře rovnováhu a stůjte pevně. Nenatahujte se příliš daleko. Neustále pevně stůjte a držte rovnováhu.
- Vždy držte stroj oběma rukama. Stroj držte po své pravé straně. Všechny části těla udržujte mimo dosah horkých povrchů. Všechny části těla udržujte mimo dosah rotujícího vyžínacího nástavce.



- Řezné zařízení udržujte pod úroveň pasu.
- Před přenášením zastavte motor. Před přenášením na delší vzdálenost nebo přepravou namontujte přepravní kryt.
- Nikdy neodkládejte stroj, který je v chodu, aniž byste jej měli pod plnou kontrolou.

ABECEDA PROŘEZÁVÁNÍ

- Vždy používejte správné vybavení.
- Vždy používejte správně seřízené vybavení.
- Dodržujte vždy bezpečnostní předpisy.
- Dobře práci organizujte.
- Při nasazení kotouče pracujte vždy na plný plyn.
- Používejte vždy správně nabroušené kotouče.
- Vyhýbejte se kamenům.
- Řiďte směr pádu (využijte větru).

PRACOVNÍ POSTUP



VÝSTRAHA! Ani uživatel stroje ani jiná osoba se nesmí pokoušet odstranit pořezaný materiál během rotace motoru nebo řezacího vybavení, protože toto může způsobit vážný úraz.

Než odstraníte materiál, který se namotal kolen osy kotouče, zastavte motor a řezací vybavení, jinak je nebezpečí úrazu. Kolmý ozubený převod může být během provozu i chvíli po jeho skončení horký. Při doteku je nebezpečí úrazu popálením.



VÝSTRAHA! Varování před odmrštěnými předměty. Použijte vždy schválenou ochranu očí. Nikdy se nenahýbejte nad kryt řezacího vybavení. Kameny, nečistota atd. mohou být odmrštěny do očí a mohou způsobit oslepnutí nebo vážné zranění.

Držte nepovolané osoby mimo pracovní plochu. Děti, zvířata, diváci a pomocníci se musí nacházet mimo bezpečnostní zónu 15 m od stroje. Jakmile se někdo blíží okamžitě stroj vypněte. Nikdy neotáčejte strojem aniž byste nejprve zkontrolovali směr vzad, že se nikdo nenachází v bezpečnostní zóně.



VÝSTRAHA! Někdy dojde k uváznutí větví nebo trávy mezi krytem a řezným vybavením. Při čištění vždy vypněte motor.

Způsoby práce



VÝSTRAHA! U strojů vybavených pilovými listy nebo noži na trávu může dojít k jejich prudkému vymrštění do strany, pokud přijdou do styku s pevným předmětem. Tomu se říká boční ráz nože. Boční ráz nože může být natolik silný, že může odhodit stroj a/nebo obsluhu jakýmkoli směrem a příp. způsobit ztrátu kontroly nad strojem. K bočnímu rázu může dojít bez varování, pokud se stroj zadrhne, zastaví nebo zasekne. Pravděpodobnější výskyt bočního rázu je v oblastech, kde je řezaný nebo sekaný materiál těžko viditelný.

Vyhýbejte se řezání v oblasti mezi 12. a 3. hodinou na kotouči. Z důvodu rychlosti otáčení kotouče může dojít k odrazu v právě v této oblasti kotouče při jeho nasazení na silnější kmeny.

- Před prořezáváním zkontrolujte prořezávaný úsek, jeho povrch, sklon, je-li kamenitý, jamkovitý apod.

- Potom začněte práci na nejsnazším úseku, což dá dobré zahájení prořezávání.
- Postupujte systematicky vpřed a vzad napříč úseku a berte pracovní záběr o šířce cca 4–5 m. Tím využijete celého rozsahu stroje v obou směrech a uživatel pracuje na lehké a různorodé pracovní ploše.



- Délka pracovní trasy by měla být cca 75 m. Při postupu prací přesouvejte také zásobu paliva.
- Na svazích se pohybuje směrem po vrstevnici. Je mnohem snazší se pohybovat napříč sklonu než neustále stoupat a klesat.
- Pracovní trasy musí být sestaveny tak, abyste se mohli vyhnout příkopům a jiným překážkám v terénu. Berte také v úvahu aktuální směr a sílu větru, aby seříznuté kmeny padaly na již prořezanou plochu.



Prořezávání lesa pilovým kotoučem

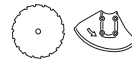

- Při nasazení kotouče na silnější kmeny roste nebezpečí odrazu. Proto se vyhýbejte užívání části kotouče, odpovídající úseku mezi 12. a 3. hodinou.

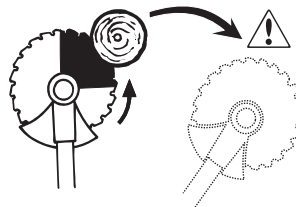

PRACOVNÍ POSTUP

- Aby strom padl vlevo, jeho spodní část je nutné přemístit vpravo. Nakloňte kotouč a energickým pohybem jej přemístěte šikmo vpravo dolů. Současně přitiskněte ke kmenu kryt kotouče. Užívejte úsek kotouče mezi 3. a 5. hodinou. Před nasazením kotouče dejte plný plyn.

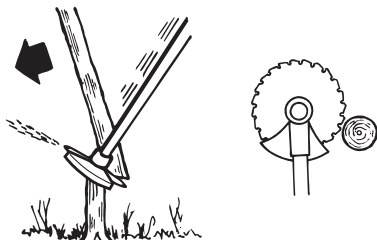

- Aby strom padl doprava, je nutno jeho spodní část přemístit doleva. Nakloňte kotouč a energicky jím pohybujte vpravo nahoru. Nasaďte mezi 3. a 5. hodinou tak, aby směr otáčení kotouče vedl spodní část stromu doleva.

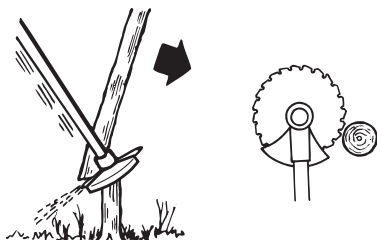

- Aby strom padl vpřed, je nutné jeho spodní část přemístit vzad. Ved'te kotouč vzad rychlým a energickým pohybem.

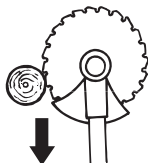

- Silnější kmeny je třeba řezat ze dvou stran. Nejprve určete směr pádu stromu. Potom použijte pilu ze strany pádu. Potom kmen dořežte z druhé strany. Podle tloušťky kmene a tvrdosti dřeva je třeba použít vhodný nátisk. Slabší

kmeny vyžadují tvrdší podávání, zatímco silnější kmeny vyžadují lehčí podávání.

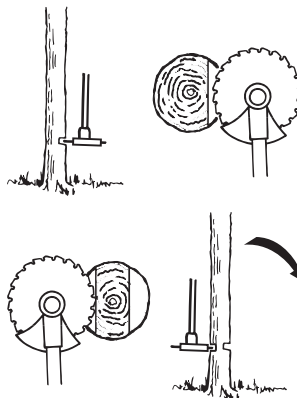

- Pokud kmeny stojí velmi hustě, přizpůsobte rychlost postupu.
- Pokud dojde k sevrění ostří v řezu, netrejte nikdy strojem ve snaze jej uvolnit. Mohli byste zničit kotouč, kolmý ozubený převod, trubku hřídele nebo řídicí rukojeť. Uvolněte rukojeť, uchopte oběma rukama trubku hřídele a zvolna stroj vytáhněte.

Prořezávání křovin pilovým kotoučem



- Tenké kmeny a roští se srazí. Pracujte kývavým způsobem ze strany na stranu.
- Pokuste se seřezat více kmínků jedním pohybem.
- U kytic listnatých stromů začínejte prořezáváním vnějšího obvodu seskupení. Seřezte kmeny ve větší výšce, aby nedošlo k sevrění stroje. Poté jejich výšku upravte. Snažte se proniknout kotoučem do středu seskupení a řežte směrem ven. Pokud je přístup přesto těžký, seřízněte vyšší pařezy a nechte kmeny spadnout. Tím snížíte nebezpečí uváznutí pily.

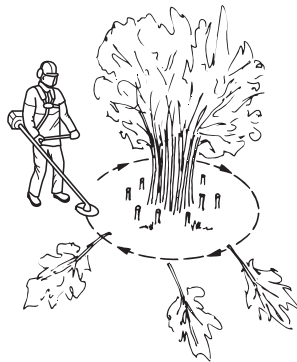

PRACOVNÍ POSTUP

Prosekávání trávy travním kotoučem.



- Travní kotouče a vyžínací nože nelze použít na dřevnaté kmínky.
- Na všechny typy vysoké nebo hrubé trávy použijte travní kotouč.
- Koste trávu kývavým pohybem ze strany na stranu, kdy pohyb zprava doleva je vysekávací a pohyb zleva doprava zpětný. Nechte kotouč pracovat svou levou stranou (úsekem mezi 8 a 12 hodinou).

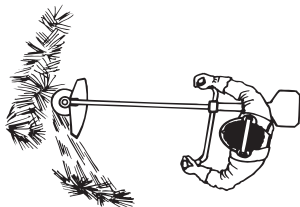

- Nakloníte-li při vyžínání kotouč o něco doleva pokládá se tráva do rádků, což usnadňuje její sbírání, např. shrabání.
- Snažte se pracovat rytmicky. Stůjte pevně, s rozkročenýma nohama. Postupujte vpřed po zakončení zpětného pohybu a opět se pevně postavte.
- Opěrný talíř nechte dolehnout zlehka k zemi. Ten chrání travní kotouč před dotykem s půdou.
- Snižte nebezpečí namotání materiálu kolem kotouče dodržováním těchto pokynů:
1 Pracujte vždy na plný plyn.
2 Vyhybajte se právě posekanému materiálu při zpětném pohybu.
- Před zahájením odklizení posekaného materiálu vždy vypněte motor, odpojte nosné popruhy a položte stroj na zem.

Vyžínání trávy strunovou hlavou



Vyžínání

- Držte strunovou hlavu těsně nad úrovní terénu a pod úhlem. Vlastní práci provádí konec žací struny. Nechte žací strunu pracovat vlastní rychlostí. Netlačte žací strunu do materiálu, který chcete odstranit.

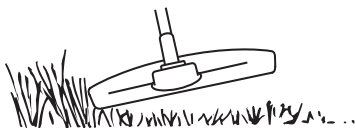

- Struna je schopna lehce seřezávat trávu i plevel u zdí, plotů, stromů a záhonů, avšak může také poškodit citlivou kůru stromů a keřů a také sloupky plotů.

- Snižte nebezpečí poškození vegetace zkrácením žací struny na 10–12 cm a snížením počtu otáček motoru.

Oškrabování

- Technika oškrabování odstraní veškerou nežádoucí vegetaci. Držte strunovou hlavu těsně nad zemí, lehce nakloněnou. Nechte konec žací struny narážet na zem kolem stromů, sloupů, soch apod. POZOR! Tato technika zvyšuje opotřebování žací struny.

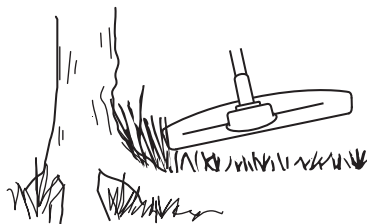

- Struna se opotřebovává rychleji a častěji je nucena se vysouvat při práci proti kamenům, cihlám, betonu, kolem kovových plotů apod., ve srovnání s prací mezi stromy a dřevěnými zahradními ploty.
- Při vyžínání a oškrabování nepoužijte chod na plný plyn, držte plyn o něco nižší, aby se prodloužila životnost žací struny a snížilo se opotřebení strunové hlavy.

Sekání trávy

- Vyžínáč je ideální k sekání na takových místech, která jsou nesnadno přístupná při použití normální sekačky. Během sekání držte žací strunu rovnoběžně s povrchem terénu. Netlačte strunovou hlavu k zemi, toto poškozuje jak trávnik, tak i nářadí.

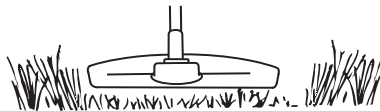

- Vyhněte se trvalému dotyku strunové hlavy se zemí během normálního sekání. Stálý kontakt může vést k poškození a rychlému opotřebení strunové hlavy.

Zametání

- Ventilační účinek otáčející se žací struny může být využit k rychlému a snadnému čištění. Udržujte strunu rovnoběžně nad zametáním úsekem a pohybujte celým strojem sem a tam.

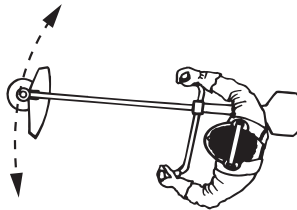

- Při sekání a smetání použijte plný plyn, abyste dosáhli dobrého výsledku.

ÚDRŽBA

Karburátor

Nastavení volnoběžných otáček (T)

Zkontrolujte že je vzduchový ventil čistý. Při správně nastaveném volnoběhu se řezací vybavení nesmí otáčet. Je-li třeba seřízení, zavírejte vrut T (ve směru chodu hodinových ručiček) za běžícího motoru, až se řezací vybavení začne otáčet. Otvírejte vrut (proti směru chodu hodinových ručiček) až se řezací vybavení zastaví. Volnoběh je správně nastavený jde-li motor rovnoměrně ve všech polohách, s dobrou rezervou k tomu počtu otáček, kdy se řezací vybavení začne otáčet.

(533)

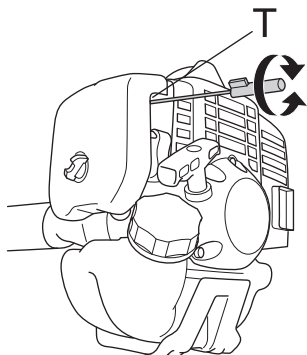

(543, 553)

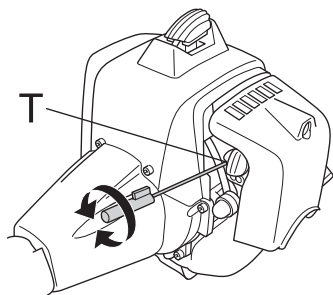

VÝSTRAHA! Pokud nelze nastavit počet otáček volnoběhu tak, aby řezné vybavení zůstalo v klidu, je nutné se obrátit k prodejci/servisu. Nepoužívejte stroj, dokud není správně seřízen nebo opraven.

Vzduchový filtr



Vzduchový filtr je nutno pravidelně čistit od prachu a nečistot, jedině tak je možno odstranit:

- Poruchy karburátoru,
- Problémy při startování,
- Snížení výkonu motoru
- Zbytečné opotřebení součástí motoru,
- Nadměrnou spotřebu paliva.

(533)

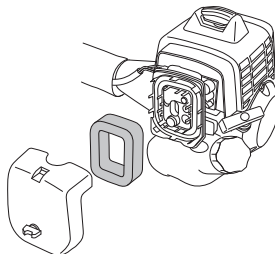

(543, 553)

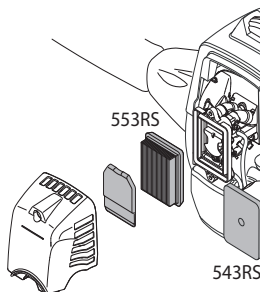

Čistěte vzduchový filtr po každých 25 hodinách provozu nebo častěji, pracujete-li v silně prašném prostředí.

Čištění vzduchového filtru

(543, 553)

Odmontujte kryt vzduchového filtru a filtr vyjměte. Nečistoty vyfoukejte pomocí stlačeného vzduchu.

(533)

Odmontujte kryt vzduchového filtru a filtr vyjměte. Properte jej v teplé mýdlové vodě. Před jeho zamontováním zpět do stroje je nutno filtr řádně vysušit.

Vzduchový filtr, který byl používán po delší dobu, již nelze dokonale vyčistit. Filtr se proto musí v pravidelných intervalech měnit za nový. **Rovněž poškozený filtr je nutno vždy vyměnit.**

Po vyčištění je třeba pěnový plastový filtr naolejovat. Viz pokyny v kapitole Mazání pěnového plastového filtru.

ÚDRŽBA

Mazání pěnového plastového filtru

(533)

Použijte vždy olej pro filtry HUSQVARNA, art. č. 531 00 92-48. Olej pro filtry obsahuje ředidlo, které umožňuje rovnoměrně vsáknutí oleje do materiálu filtru. Proto se vyvarujte kontaktu s pokožkou

Vložte filtr do igelitového sáčku a polejte jej olejem. Promněte sáček, aby se olej rovnoměrně rozdělil. Filtr v sáčku vyždímejte a přebytečný olej vylejte před namontováním vzduchového filtru zpět do stroje. Nikdy nepoužívejte normální motorový olej. Ten svou tíhou prosákne filtrem a zůstane na dně.

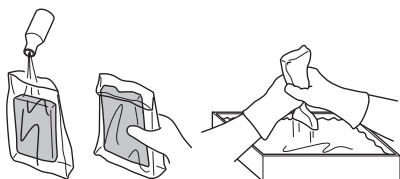

Palivový filtr

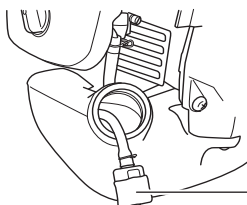

1 Palivový filtr

Pokud je do motoru dodáváno nedostatečné množství paliva, sundejte víčko palivové nádrže a zkontrolujte, jestli není zanesený palivový filtr.

Kolmý ozubený převod



Kolmý ozubený převod je výrobcem naplněn vhodným množstvím maziva. Přesto před použitím stroje zkontrolujte, zda je převod naplněn do 3/4 mazivem. Použijte speciální mazivo HUSQVARNA.

Toto mazivo zpravidla není nutné měnit s výjimkou případu, kdy bude celý převod podroben opravě.

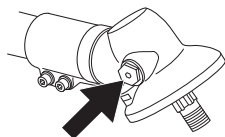

Zapalovací svíčka



Na stav zapalovací svíčky má nepříznivý vliv:

- Nesprávné seřízení karburátoru.
- Nesprávná palivová směs (příliš mnoho nebo špatný olej).
- Znečištěný vzduchový filtr.

Tyto faktory přispívají k tvorbě usazenin na elektrodách zapalovací svíčky, které mohou následně vést k provozním problémům a obtížím při startování.

(533, 543) Pokud se snižuje výkon zařízení, je obtížné jej nastartovat či dochází k problémům při volnoběžných otáčkách, vždy, než přikročíte k dalším opatřením, nejprve zkontrolujte stav zapalovací svíčky. Jestliže je zapalovací svíčka znečištěná, vyčistěte ji a zkontrolujte, zda je vzdálenost elektrod zapalovací svíčky 0,9–1,0 mm. Zapalovací svíčka by se měla vyměňovat po jednom měsíci provozu nebo i častěji, pokud je to nutné.

0,9 - 1,0 mm

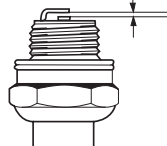

(553) Pokud se snižuje výkon zařízení, je obtížné jej nastartovat či dochází k problémům při volnoběžných otáčkách, vždy, než přikročíte k dalším opatřením, nejprve zkontrolujte stav zapalovací svíčky. Jestliže je zapalovací svíčka znečištěná, vyčistěte ji a zkontrolujte, zda je vzdálenost elektrod zapalovací svíčky 0,6–0,7 mm. Zapalovací svíčka by se měla vyměňovat po jednom měsíci provozu nebo i častěji, pokud je to nutné.

0,6 - 0,7 mm

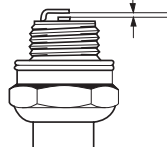

VAROVÁNÍ! Vždy použijte doporučený typ zapalovacích svíček! Použití jiného typu zapalovacích svíček by mohlo poškodit píst či válec. Dbejte na to, aby svíčka měla tzv. radiové odrušení.

ÚDRŽBA

Schema technické údržby

Níže je uveden seznam těch úkolů údržby, které je nutno provést na stroji. Většina bodů je popsána v kapitole Údržba. Uživatel smí provádět pouze takové údržbářské a servisní úkoly, které jsou popsány v tomto návodu k použití. Rozsáhlejší zásahy je nutno nechat provést autorizované servisní dílně.

Údržba	Denní údržba	Týdenní údržba	Měsíční údržba
Očistěte stroj zvenku.	X		
Zkontrolujte, zda nejsou poškozené nosné popruhy.	X		
Zkontrolujte, že zarážka regláže plynu a regláž plynu fungují bezpečně.	X		
Zkontrolujte, zda páka i řídítka nejsou poškozené a zda jsou správně zajištěné.	X		
Prověřte činnost vypínače.	X		
Zkontrolujte, zda se řezné vybavení neotáčí při chodu motoru na volnoběh.	X		
Vyčistěte vzduchový filtr. V případě potřeby ho vyměňte.	X		
Zkontrolujte, zda kryt není poškozen ani nemá trhlinky. Byl-li kryt vystaven úderu nebo má trhlinky je nutno jej vyměnit.	X		
Zkontrolujte, zda je kotouč správně vycentrován, nabroušen a bez trhlinek. Nevycentrováný kotouč může vyvolat vibrace, které mohou stroj poškodit.	X		
Zkontrolujte, zda strunová hlava není poškozena ani nemá trhlinky. V případě potřeby je nutno strunovou hlavu vyměnit.	X		
Zkontrolujte, že je matice řezacího vybavení správně utažena.	X		
Dbejte na to, aby byl přepravní kryt kotouče bez závad a aby jej bylo lze správně připevnit.	X		
Přesvědčte se, zda jsou matice a šrouby utažené.	X		
Zkontrolujte, zda neuniká palivo z motoru, nádrže nebo palivových hadiček.	X		
Zkontrolujte startér a jeho lanko.		X	
Očistěte svíčku zapalování zevně. Odmontujte ji a zkontrolujte vzdálenost elektrod. Upravte vzdálenost na 0,6–0,7 mm nebo vyměňte svíčku. Dbejte na to, aby svíčka měla tzv. rádiové odrušení.		X	
Vyčistěte zevně karburátor a jeho okolí.		X	
Zkontrolujte, zda je kolmý ozubený převod naplněn do 3/4 mazivem. V případě potřeby doplňte speciálním mazivem.		X	
Zkontrolujte, že není palivový filtr znečištěn nebo palivová hadička popraskaná nebo zda nejsou jiné defekty. V případě nutnosti vyměňte.			X
Překontrolujte všechny elektrické kabely a konektory.			X
Vyměňte svíčku zapalování. Dbejte na to, aby svíčka měla tzv. rádiové odrušení.			X

TECHNICKÉ ÚDAJE

Technické údaje

Technické údaje	533RS	543RS	553RS
Motor			
Obsah válce, cm ³	29,5	40,1	50,6
Vrtání válce, mm	38,0	40,5	45,5
Zdvih, mm	26	31,1	31,1
Otáčky chodu naprázdno, ot./min	3000	3000	2800
Doporučené maximální vysoké otáčky chodu naprázdno, ot./min	11500	12000	13000
Obrátky výchozího hřídele, ot./min	7880	8570	9285
Maximální výkon motoru dle ISO 8893, kW/ ot./min.	1,0/8000	1,47/9000	2,3/9500
Systém zapalování			
Zapalovací svíčka	NGK CMR7H-10	NGK CMR7H-10	NGK CMR7H-10
Vzdálenost elektrod, mm	0,9-1,0	0,9-1,0	0,6-0,7
Palivový a mazací systém			
Objem palivové nádrže, litr	0,75	0,75	0,8
Hmotnost			
Hmotnost, bez paliva, bez řezného vybavení a krytu, kg	5,9	7,4	8,4
Emise hluku			
(viz poznámka 1)			
Hladina akustického výkonu, změřená dB(A)	110	110	115
Hladina akustického výkonu, zaručená L _{WA} dB(A)	112	112	117
Hladiny hluku			
(viz poznámka 2)			
Poměrná hladina tlaku zvuku u ucha uživatele, měřená dle EN ISO 11806 a ISO 22868, dB(A):			
Vybaven strunovou hlavou (originální)	96	97	102
Vybaven travním kotoučem (originální)	96	96	100
Úrovně vibrací			
(viz poznámka 3)			
Ekvivalentní hladiny vibrací (a _{nv,eq}) v rukojetích, měřené podle norem EN ISO 11806 a ISO 22867, v m/s ²			
Vybaven strunovou hlavou (originální), levá/pravá	2,1/2,8	3,9/3,3	5,4/7,5
Vybaven travním kotoučem (originální), levý/pravý	3,1/3,8	3,5/3,0	2,8/3,6

Poznámka 1: Emise hluku do okolí naměřená jako efekt zvuku (L_{WA}) dle direktivy ES 2000/14/ES. Uváděná hladina akustického výkonu pro stroj byla měřena s originálním řezacím vybavením, které generuje nejvyšší hladinu. Rozdíl mezi garantovaným a měřeným akustickým výkonem je v tom, že garantovaný akustický výkon rovněž zahrnuje rozptyl výsledků měření a rozdíly mezi různými stroji téhož modelu podle Směrnice 2000/14/EC.

Poznámka 2: Uváděná data pro ekvivalentní hladinu akustického tlaku pro stroj mají typickou statistickou odchylku (standardní odchylku) 1 dB (A).

Poznámka 3: Uváděná data pro ekvivalentní hladinu vibrací mají typickou statistickou odchylku (standardní odchylku) 1 m/s².

TECHNICKÉ ÚDAJE

533RS		
Schválené příslušenství	Typ	Kryt řezného vybavení, art.č.
Travní kotouč/travní nůž	Grass 255-4 1" (255 4-zuby)	544 04 42-10
	Multi 255-3 1" (255 3 zuby)	544 04 42-10
Pilový kotouč	Scarlet 200-22 1" (200 22 zuby)	537 29 95-01
Plastikové nože	Tricut 300 mm (jednotlivé kotouče mají číslo dílu 531 01 77-15)	544 04 42-10
Strunová hlava	Trimmy Fix	544 04 42-10
	Superauto II	544 04 42-10
	T25	544 04 42-10
	T35, T35x (struna o 2,4 - 3,0 mm)	544 04 42-10
Opěrný talíř	Pevný	-

543RS		
Schválené příslušenství	Typ	Kryt řezného vybavení, art.č.
Travní kotouč/travní nůž	Grass 255-4 1" (255 4-zuby)	537 33 16-01
	Multi 255-3 (255 3 zuby)	537 33 16-01
	Grass 275-4 (275 4 zuby)	537 33 16-01
Pilový kotouč	Scarlet 200-22 (200 22 zuby)	501 32 04-02
Plastikové nože	Tricut 300 mm (jednotlivé kotouče mají číslo dílu 531 01 77-15)	537 33 16-01
Strunová hlava	Superauto II	537 33 16-01
	T35, T35x (struna o 2,4 - 3,0 mm)	537 33 16-01
	T45x (struna o 2,7 - 3,3 mm)	537 33 16-01
	F35 (struna o 2,0 - 3,5 mm)	537 33 16-01
Opěrný talíř	Pevný	-

553RS		
Schválené příslušenství	Typ	Kryt řezného vybavení, art.č.
Travní kotouč/travní nůž	Grass 255-4 1" (255 4-zuby)	537 33 16-01
	Multi 255-3 (255 3 zuby)	537 33 16-01
	Grass 275-4 (275 4 zuby)	537 33 16-01
	Multi 300-3 (300 3 zuby)	537 33 16-01
Pilový kotouč	Scarlet 200-22 (200 22 zuby)	501 32 04-02
Plastikové nože	Tricut 300 mm (jednotlivé kotouče mají číslo dílu 531 01 77-15)	537 33 16-01
Strunová hlava	T45x (struna o 2,7 - 3,3 mm)	537 33 16-01
	T55x (struna o 2,7 - 3,3 mm)	537 33 16-01
	F35 (struna o 2,0 - 3,5 mm)	537 33 16-01
	F55 (struna o 2,7 - 3,5 mm)	537 33 16-01
Opěrný talíř	Pevný	-

TECHNICKÉ ÚDAJE

ES Prohlášení o shodě

(Platí pouze pro Evropu)

Husqvarna AB, SE-561 82 Huskvarna, Švédsko, tel. +46-36-146500, závazně prohlašuje, že lesní křovinořezy **Husqvarna model 533RS, 543RS a 553RS** počínaje sériovými čísly roku 2011 a dále (rok výroby je zřetelně vyznačen na typovém štítku a je následován sériovým číslem stroje), splňují předpisy SMĚRNICE RADY:

- ze 17. května 2006 „týkající se strojních zařízení“ **2006/42/EC**
- ze dne 15. prosince 2004 "týkající se elektromagnetické kompatibility" **2004/108/EEC**.
- ze dne 8. května 2000 "týkající se emise hluku do okolí" **2000/14/ES**. Posouzení shody dle Přílohy V. Pro informaci ohledně emisí hluku viz kapitolu Technické údaje.

Byly uplatněny následující standardní normy: **EN ISO 12100-2:2003, CISPR 12:2005, EN ISO 11806:1997**

SMP Svensk Maskinprovning AB, Fyrisborgsgatan 3, SE-754 50 Uppsala, Švédsko, provedl nepovinné schválení typu firmě Husqvarna AB. Čísla certifikátů: **SEC/11/2317** - 533RS, **SEC/11/2318** - 543RS, **SEC11/2319** - 553RS

Husqvarna, 30. června 2011

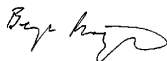

Bengt Frögelius, ředitel vývoje (Autorizovaný zástupce společnosti Husqvarna AB a odpovědný za technickou dokumentaci.)

KLÚČ K SYMBOLOM

Symbole

VAROVANIE! Krovinorezy alebo vyžinače môžu byť nebezpečné, ak sa používajú nesprávne alebo neopatrne a môžu zapríčiniť vážne až smrteľné zranenia pre obsluhu alebo pre ostatných. Je najvyšš dôležité, aby ste si prečítali a porozumeli obsahu tohto návodu na obsluhu.

Prosím, prečítajte si pozorne tento návod na obsluhu a presvedčte sa, či pokynom pred používaním stroja rozumiete.

Vždy majte na sebe:

- Ochrannú prilbu v prípade rizika padajúcich stromov
- Schválené chrániče sluchu
- Schválenú ochranu očí

Max. rýchlosť vývodného hriadeľa, ot./min.

Tento výrobok spĺňa platné smernice EÚ.

Dávajte pozor na vymrštené predmety a spätné nárazy.

Používateľ stroja musí počas jeho používania zaistiť, aby sa k stroju do vzdialenosti menšej ako 15 metrov nepriblížili žiadne osoby ani zvieratá.

Stroje s upnutými pilovými kotúčmi alebo zastrihovacími nožmi na trávu môžu prudko odskakovať do strany, ak nôž príde do styku s pevným predmetom. Ide o tzv. odrazenie noža. Nôž je schopný amputovať ruku alebo nohu. Ľudí aj zvieratá udržiavajte v bezpečnej vzdialenosti minimálne 15 metrov od stroja.

Vždy používajte schválené ochranné rukavice.



Noste masívne nekĺzavé topánky.



Hlukové emisie do okolia sú v súlade so smernicou Európskej únie. Emisie stroja sú stanovené v kapitole Technické údaje a na nálepke.



Všetky časti tela udržiavajte mimo horúcich plôch.



Ostatné symboly / emblémy na stroji odkazujú na zvláštne požiadavky certifikácie pre určité trhy

Vypnite motor posunutím vypínača do polohy STOP, predtým než budete vykonávať akékoľvek kontroly alebo údržbu.

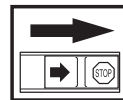

Vždy používajte schválené ochranné rukavice.

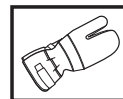

Vyžaduje sa pravidelné čistenie.

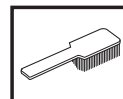

Vizuálna kontrola.



Vždy noste schválené chrániče očí.



OBSAH

Obsah

KLÚČ K SYMBOLOM

Symboly 419

OBSAH

Obsah 420

Pred naštartovaním dbajte na nasledovné: 420

ÚVOD

Vážení zákazník, 421

ČO JE ČO?

Čo je čo na čistiacej píle? 422

VŠEOBECNÉ BEZPEČNOSTNÉ OPATRENIA

Dôležité 423

Osobné ochranné prostriedky 423

Bezpečnostné vybavenie stroja 424

Rezacia časť 426

MONTÁŽ

Montáž držiadiel a rukoväte ovládania plynu 429

Montáž noža a trimovacích hláv 429

Upevnenie prepravného krytu 432

Nastavovanie postroja krovinořezy 432

NARÁBANIE S PALIVOM

Bezpečnosť práce s palivom 433

Palivo 433

Doplňanie paliva 434

ŠTART A STOP

Pred naštartovaním skontrolujte 435

Štart a stop 435

PRACOVNÉ TECHNIKY

Všeobecné pracovné pokyny 437

ÚDRŽBA

Karburátor 441

Vzduchový filter 441

Palivový filter 442

Kuželový prevod 442

Zapaľovacia sviečka 442

Plán údržby 443

TECHNICKÉ ÚDAJE

Technické údaje 444

EÚ vyhlásenie o zhode 446

Pred naštartovaním dbajte na nasledovné:

Starostlivo si prečítajte pokyny.



VAROVANIE! Dlhodobé vystavenie hluku môže spôsobiť trvalé poškodenie sluchu. Vždy preto používajte schválené chrániče sluchu.



VAROVANIE! Za žiadnych okolností nemeňte pôvodnú konštrukciu stroja bez schválenia od výrobcu. Vždy používajte originálne náhradné diely. Nepovolené zmeny alebo príslušenstvo môžu viesť k vážnemu zraneniu alebo smrti obsluhy alebo ostatných osôb.



VAROVANIE! Krovinořezy alebo vyžinače môžu byť nebezpečné, ak sa používajú nesprávne alebo neopatrne a môžu zapríčiniť vážne až smrteľné zranenia pre obsluhu alebo pre ostatných. Je nanajvýš dôležité, aby ste si prečítali a porozumeli obsahu tohto návodu na obsluhu.

ÚVOD

Vážení zákazníci,

Blahoželáme vám, že ste sa rozhodli pre kúpu výrobku spoločnosti Husqvarna! Spoločnosť Husqvarna je založená na tradícii, ktorá siaha až do roku 1689, keď švédsky kráľ Karl XI. nariadil postaviť továreň na výrobu mušket na brehoch rieky Huskvarna. Výber polohy bol logický, pretože vodná elektrárňa získavala energiu z vody rieky Huskvarna. V priebehu viac ako 300 rokov svojej existencie vyprodukovala továreň Husqvarna veľké množstvo výrobkov od pece na drevo po moderné kuchynské spotrebiče, šijacie stroje, bicykle, motocykle atď. V roku 1956 boli na trh uvedené prvé elektrické kosačky na trávu a za nimi v roku 1959 nasledovali reťazové píly a v tomto odvetví spoločnosť Husqvarna pracuje dodnes.

V súčasnosti je spoločnosť Husqvarna jedným z popredných svetových výrobcov lesných a záhradníckych výrobkov, pričom najvyššou prioritou je kvalita. Obchodná koncepcia je vyvíjať, vyrábať a uvádzať na trh motorové lesné a záhradnícke výrobky, rovnako ako výrobky v oblasti stavebného priemyslu. Cieľom spoločnosti Husqvarna je tiež zastávať popredné miesto v oblasti ergonómie, použiteľnosti, bezpečnosti a ochrany životného prostredia. Preto sme vyvinuli množstvo rozličných funkcií pre naše výrobky v rámci týchto oblastí.

Sme presvedčení, že vysoko oceníte kvalitu a výkon nášho výrobku aj o mnoho rokov neskôr. Kúpou jedného z našich výrobkov ste získali prístup k odbornej pomoci pri opravách a servise, kedykoľvek ich budete potrebovať. Ak maloobchodný predajca, ktorý vám predáva stroj, nie je jedným z autorizovaných predajcov, požiadajte o adresu najbližšieho autorizovaného servisu.

Vaša spokojnosť s našim výrobkom a jeho dlhoročná funkčnosť sú našim prianím. Nezabudnite, že tento návod na obsluhu je cenný dokument! Dodržiavaním v ňom uvedených pokynov (týkajúcich sa používania, servisu, údržby a pod.) môžete predĺžiť životnosť stroja a zvýšiť jeho hodnotu pri ďalšom predaji. Ak stroj predávate, skontrolujte, či ste kupujúcemu poskytli aj tento návod na obsluhu.

Ďakujeme, že používate produkt Husqvarna.

Firma Husqvarna neustále vyvíja svoje výrobky a preto si vyhradzuje právo modifikovať dizajn a vzhľad výrobkov bez predchádzajúceho upozornenia.

ČO JE ČO?

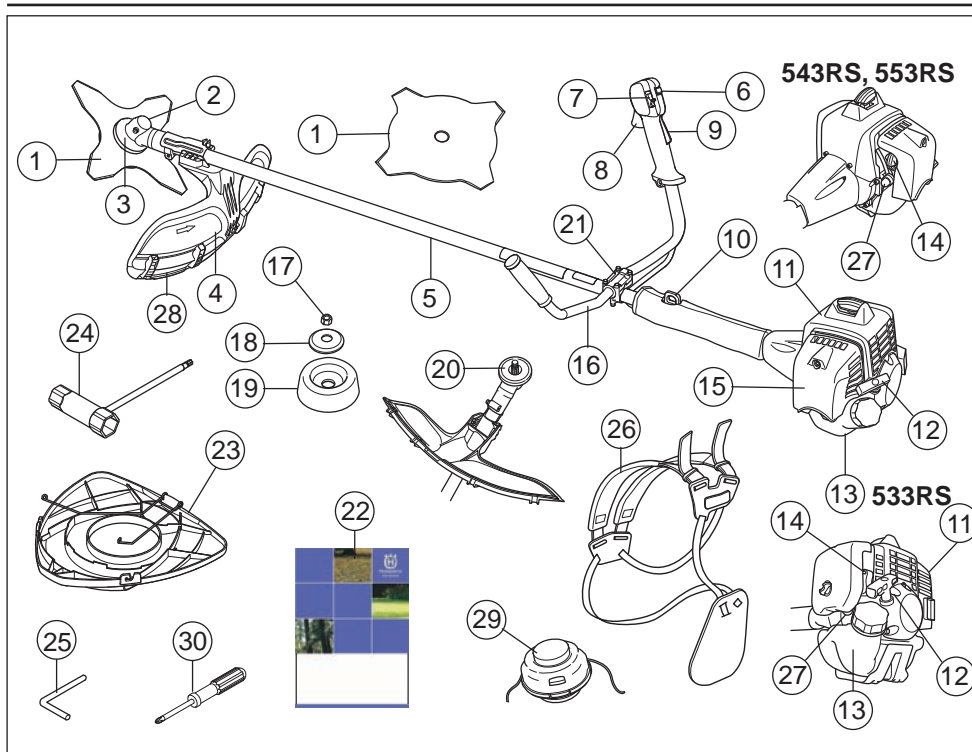

Čo je čo na čistiacej píle?

- | | |
|--|-----------------------------|
| 1 Nôž | 16 Držadlá - rukoväte |
| 2 Maznica kužeľového ozubeného prevodu | 17 Poistná matica |
| 3 Kužeľový prevod | 18 Podporná prírubka |
| 4 Kryt rezacieho nástroja | 19 Podporná miska |
| 5 Hriadeľ | 20 Unášač |
| 6 Aretačné tlačidlo plynu | 21 Úchytka riadiel |
| 7 Vypínač | 22 Návod na obsluhu |
| 8 Páčka | 23 Prepravný kryt kotúča |
| 9 Poistná páčka plynu | 24 Nástrčkový ťahovací kľúč |
| 10 Závesné oko na popruh | 25 Poistný kolík |
| 11 Kryt valca | 26 Popruh |
| 12 Štartovacia rukoväť | 27 Palivová pumpa |
| 13 Palivová nádrž | 28 Nadstavba krytu |
| 14 Páka sýtiča | 29 Žacia hlava |
| 15 Kryt vzduchového filtra | 30 Skrutkovač |

VŠEOBECNÉ BEZPEČNOSTNÉ OPATRENIA

Dôležité

DÔLEŽITÉ!

Stroj je určený len na trimovanie trávniká.

Pri práci s touto pohonnou jednotkou môžete používať len také rezacie nástroje, ktoré odporúčame v kapitole Technické dáta.

Nikdy nepoužívajte stroj pri únave, po požití alkoholu alebo liekov, pretože to môže viesť k zníženiu zrakovej schopnosti, schopnosti usudzovania, alebo telesnej rovnováhy.

Vždy noste vhodný ochranný odev. Pozrite pokyny v rámci kapitoly Osobné ochranné prostriedky.

Nikdy nepoužívajte stroj na ktorá boli vykonané úpravy a nezhoduje sa s originálnym prevedením.

Nikdy nepoužívajte poškodenú stroj. Vykonávajte kontroly, údržbu a dodržiavajte servisné pokyny uvedené v tomto návode. Určité opatrenia týkajúce sa servisu a údržby stroj musia vykonávať iba odborníci. Pozrite si pokyny v časti Údržba.

Pred naštartovaním sa musia nasadiť všetky kryty, ochranné prvky a rukoväte. Skontrolujte, či nie sú kryt zapalovacej sviečky a zapalovací vodič poškodené, aby ste predišli riziku elektrického šoku.

Obsluha stroja musí zabezpečiť, aby sa počas práce stroja nemohli dostať žiadni ľudia ani zvieratá do okruhu 15 metrov od stroja. Pokiaľ v rovnakom priestore pracujú so strojmi niekoľkí operátori, potom bezpečná vzdialenosť medzi nimi musí byť najmenej dvojnásobkom výšky prerezávaných stromov a nesmie byť menšia ako 15 metrov.



VAROVANIE! Tento prístroj vytvára počas prevádzky elektromagnetické pole. Toto pole môže za určitých okolností spôsobovať rušenie aktívnych alebo pasívnych implantovaných lekárskeho prístrojov. Na zníženie rizika vážneho alebo smrteľného zranenia odporúčame osobám s implantovanými lekárskeho prístrojmi, aby sa pred používaním tohto stroja poradili so svojím lekárom a s výrobcom implantovaného lekárskeho prístroja.



VAROVANIE! Používanie motora v zle vetraných alebo uzavretých priestoroch môže spôsobiť smrť v dôsledku zadusenía alebo otravou CO.

Osobné ochranné prostriedky

DÔLEŽITÉ!

Krovinorezy alebo vyžínače môžu byť nebezpečné, ak sa používajú nesprávne alebo neopatrne a môžu zapríčiniť vážne až smrteľné zranenia pre obsluhu alebo pre ostatných. Je nanajvýš dôležité, aby ste si prečítali a porozumeli obsahu tohto návodu na obsluhu.

Pri akomkoľvek používaní stroja musíte používať schválené osobné ochranné prostriedky. Osobné ochranné prostriedky nevyklúčujú riziko nehôd, ale môže znížiť účinky zranenia v prípade nehody. Pri výbere správnych ochranných prostriedkov sa poraďte so svojím predajcom.



VAROVANIE! Ak nosíte chrániče sluchu, dávajte pozor na varovné signály alebo výkriky. Chrániče sluchu si skladajte vždy hneď ako motor zastane.

PRILBA

Ochrannú prilbu v prípade rizika padajúcich stromov

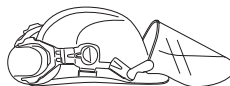

CHRÁNIČE SLUCHU

Noste chrániče sluchu, ktoré zaručujú primeranú redukciu hluku.



CHRÁNIČE OČÍ

Vždy noste schválené chrániče očí. Ak nosíte štít, musíte tiež nosiť schválené ochranné okuliare. Schválené ochranné okuliare musia zodpovedať norme ANSI Z87.1 platnej v USA alebo norme EN 166 platnej v krajinách EÚ.



RUKAVICE

Rukavice musíte nosiť vždy, keď je to nevyhnutné, napr. pri upevňovaní rezných nástrojov.



VŠEOBECNÉ BEZPEČNOSTNÉ OPATRENIA

TOPÁNKY

Topánky s oceľovými špičkami a protišmykovou podrážkou.



ODEV

Noste odevy vyrobené z pevnej tkaniny a nenoste voľný odev, ktorý sa môže zachytiť na vetvičkách a konároch. Vždy noste dlhé odolné nohavice. Nenoste šperky, krátke nohavice, sandále ani nepracujte bosí. Zopnite si vlasy, aby nesiahali nižšie ako po plecía.

LEKÁRNIČKA

Majte vždy po ruke lekárničku.



Bezpečnostné vybavenie stroja

Táto časť vysvetľuje rôzne bezpečnostné funkcie stroja, ako fungujú a základnú inšpekciu a údržbu, ktorú by ste mali vykonávať na zabezpečenie bezpečnej prevádzky. Pozrite si časť Čo je čo?, kde nájdete umiestnenie týchto častí na stroji.

Ak údržbu stroja nevykonávate správnym spôsobom a servis alebo opravy nevykonáva profesionál, môže sa skrátiť životnosť stroja a zvýšiť riziko nehôd. Ak chcete získať viac informácií, kontaktujte najbližší autorizovaný servis.

DÔLEŽITÉ! Všetky servisné a opravné práce na stroji si vyžadujú špeciálne školenie. Toto zvlášť platí o bezpečnostnom vybavení stroja. Ak stroj neprejde niektorou z kontrol popísaných nižšie, doneste ho do servisnej dielne. Pri kúpe ktoréhokoľvek z našich výrobkov vám zaručujeme dostupnosť odborných opráv a servis. Ak maloobchodný predajca, ktorý vám predáva stroj nie je servisný zástupca, požiadajte ho o adresu najbližšej servisnej dielne.



VAROVANIE! Nikdy nepoužívajte stroj, ktorý má chybné bezpečnostné súčasti. Bezpečnostné vybavenie stroja sa musí kontrolovať a udržiavať tak, ako je to popísané v tejto časti. Ak stroj neprejde všetkými kontrolami, doneste ho do autorizovaného servisu na opravu.

Poistná páčka plynu

Poistná páčka plynu je skonštruovaná na zabránenie náhodnému stlačeniu plynu. Ak stlačíte poistnú páčku plynu (A) (napr. vtedy, keď uchopíte držiadlo), uvoľníte ovládanie plynu (B). Keď uvoľníte držiadlo, ovládanie plynu a poistnú páčku plynu sa spoločne vrátia späť so svojej pôvodnej polohy. Tento pohyb je ovládaný dvoma nezávislými vratnými

pružinami. Toto usporiadanie zabezpečí, že plyn sa v kľúde automaticky zablokuje.

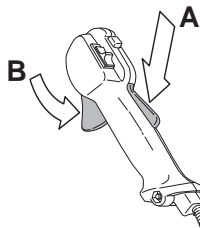

Presvedčte sa, či je ovládanie plynu zablokované pri nastavení na voľnobeh, keď je poistná páčka plynu uvoľnená.

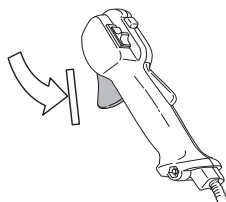

Stlačte páčku plynu a presvedčte sa, či sa vracia do svojej pôvodnej polohy, keď ju uvoľníte.

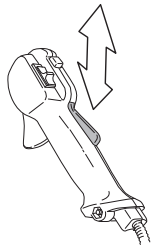

Skontrolujte, či sa páčka plynu a poistná páčka plynu voľne pohybujú a či vratné pružiny náležite fungujú.

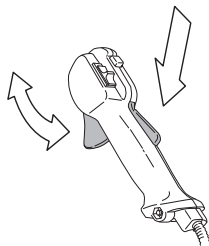

Vyhľadajte si inštrukcie v odseku Štart. Naštartujte stroj a pridajte na plný plyn. Uberte plyn a skontrolujte, či sa rezací nástroj zastavil a či potom zostal stáť. Pokiaľ rezací nástroj rotuje aj pri chode stroja na voľnobeh, potom treba

VŠEOBECNÉ BEZPEČNOSTNÉ OPATRENIA

skontrolovať alebo opraviť nastavenie voľnobehu na karburátore. Vyhládajte si inštrukcie v časti Údržba.

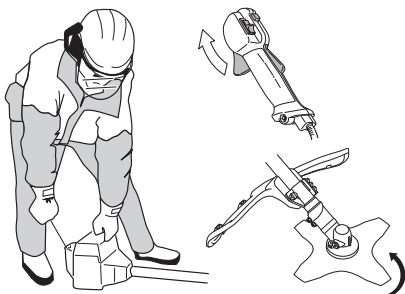

Vypínač

Vypínač sa používa na vypnutie motora

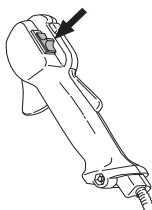

Naštartujte motor a presvedčte sa, či sa motor zastaví, keď pohnete vypínačom do polohy stop.

Kryt rezacieho nástroja



Tento kryt je určený na ochranu obsluhy stroja pred odletujúcimi uvoľnenými predmetmi. Kryt zároveň chráni obsluhu pred náhodným kontaktom s rezacím nástrojom.

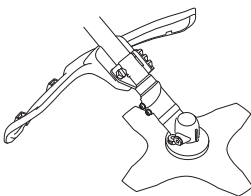

Skontrolujte, či kryt nie je poškodený alebo prasknutý. Ak bol kryt vystavený úderom, alebo ak je prasknutý, potom sa musí vymeniť.

Vždy používajte správny odporúčaný ochranný kryt zodpovedajúci používanému rezaciemu nástroju. Pozri kapitolu Technické dáta.



VAROVANIE! Nikdy nepoužívajte rezací nástroj bez schváleného ochranného krytu. Pozri kapitolu Technické dáta. Pokiaľ by bol použitý nesprávny alebo poškodený kryt, potom by to mohlo zapríčiniť vážne osobné poranenia.

Systém na tlmenie vibrácií



Stroj je vybavený systémom na tlmenie vibrácií, ktorý je určený na minimalizovanie vibrácií a uľahčuje jeho prevádzku.

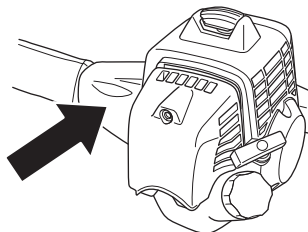

Používanie nesprávneho žacieho lanka alebo tupých alebo nesprávnych rezacích nástrojov (nesprávnych typov alebo nesprávne naostrných), pozri inštrukcie v časti Ostrenie noža pilníkom zvyšuje úroveň vibrácií.

Systém na tlmenie vibrácií znižuje prenos vibrácií medzi motorovou jednotkou/rezným zariadením a rukovätami stroja.

Skontrolujte, či nie je tlmič vibrácií poškodený a či je bezpečne pripevnený. Pre nahradenie systému na tlmenie vibrácií kontaktujte vášho predajcu spoločnosti Husqvarna.



VAROVANIE! Nadmerné vystavovanie sa vibráciám môže spôsobiť problémy s krvným obehom u ľudí, ktorí ho majú zhoršený, a taktiež môže spôsobiť poškodenie nervov. Ak sa u vás objavia príznaky nadmerného vystavenia sa vibráciám, kontaktujte svojho lekára. Tieto príznaky sú trpnutie, strata citu, chvenie, pichanie, bolesť, strata sily, zmeny vo farbe a stave pleti. Príznaky sa bežne pociťujú v prstoch, na rukách alebo na zápästí. Riziko je väčšie pri nízkych teplotách.

VŠEOBECNÉ BEZPEČNOSTNÉ OPATRENIA

Rýchle odopnutie

Stroj je vybavený ľahko dostupným rýchlym odopínaním, ktoré je upevnené vpredu ako bezpečnostná ochrana pre prípad, že motor zachváti požiar alebo v prípade inej situácie, ktorá si vyžaduje rýchly únik od stroja a z postroja. Pozri inštrukcie v časti Nastavovanie postroja krovínorezy.

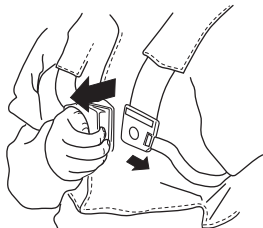

Skontrolujte, či sú popruhy postroja v správnej polohe. Keď je už stroj a postroj správne nastavený, skontrolujte či rýchlorozzpínacia spona správne funguje.

Tlmič výfuku



Tlmič výfuku je konštruovaný na udržovanie minimálnych úrovní hluku a na smerovanie výfukových plynov smerom od používateľa.

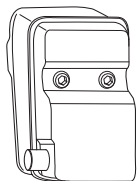

Nikdy nepoužívajte stroj, ktorý má chybný tlmič výfuku!

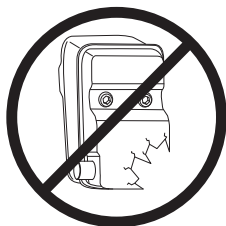

Pravidelne kontrolujte, či je tlmič výfuku pevne pripevnený k motoru.

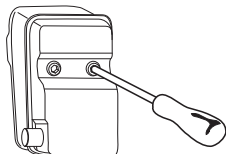

VAROVANIE! Tlmič výfuku obsahuje chemické látky, ktoré môžu mať karcinogénne účinky. Vyhýbajte sa kontaktu s týmito chemickými látkami v prípade, že sa tlmič výfuku pokazí.



VAROVANIE! Nezabúdajte, že: Výfukové plyny z motora sú horúce a môžu obsahovať iskry, ktoré môžu vyvolať požiar. Nikdy neštartujte stroj vo vnútri alebo v blízkosti horľavého materiálu!

Poistná matica



Poistná matica sa používa na zaistenie niektorých typov kosiáčich a rezacích nástrojov.

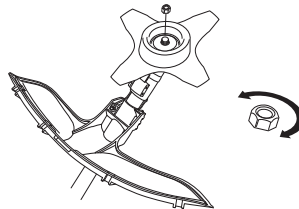

Pri upínaní uťahujte maticu v opačnom smere, ako je smer otáčania nástroja. Pri uvoľňovaní otáčajte maticu v rovnakom smere, ako je smer otáčania nástroja. (UPOZORNENIE! Matica má ľavý závit.) Maticu uťahujte pomocou nástrčkového kľúča.

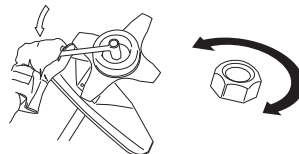

Nylonový krúžok vo vnútri upínacej matice nesmie byť taký zodratý, aby sa matica dala pootočiť rukou. Obloženie musí vykazovať odpor voči pootočeniu najmenej 1,5 Nm. Maticu treba vymeniť vždy potom, ako bola použitá na upnutie približne 10 krát.

Rezacia časť

Táto časť popisuje, ako si vybrať a ako udržiavať rezaciu časť, aby sa:

- Znížilo riziko spätného nárazu.
- Získal maximálny výkon rezania.
- Predĺžila životnosť rezacej časti.

VŠEOBECNÉ BEZPEČNOSTNÉ OPATRENIA

DÔLEŽITÉ!

Používajte nástroje len s odporúčanými ochrannými krytmi!
Pozri kapitolu Technické dáta.

Vyhľadajte si inštrukcie týkajúce sa rezacích a kosiacich nástrojov tak, aby ste zabezpečili správne uchytenie žacieho lanka a zvolili správny priemer žacieho lanka.

Udržiavajte zuby noža správne naberúsené! Postupujte podľa našich odporúčaní. Pozrite si aj inštrukcie uvedené na obale noža.

Udržiavajte správne nastavenie rezacieho noža! Postupujte podľa našich pokynov a používajte odporúčanú šablónu na brúsenie.



VAROVANIE! Pred akoukoľvek prácou na pracovných nástrojoch vždy zastavte motor. Rotácia pokračuje aj po uvoľnení ovládacej páčky plynu. Pred prácou s rezacím nástrojom zabezpečte, aby bol nástroj úplne zastavený a vytiahnite vysokonapäťový zapáľovací kábel.



VAROVANIE! Používanie nesprávneho druhu pracovného nástroja alebo nesprávne naostreného noža zvyšuje riziko spätného nárazu.

Rezacia časť

Pilový kotúč je určený na rezanie vláknitých druhov dreva.

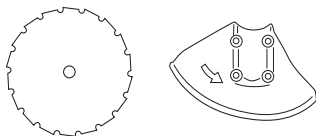

Kosiace nože na trávu sú určené na úpravu hrubého trávnatého porastu.

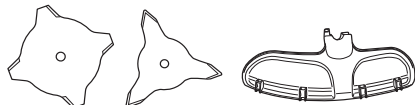

Žacia hlava je určená na dokončovacie práce pri úprave trávniká.



Základné pravidlá



Používajte nástroje len s odporúčanými ochrannými krytmi!
Pozri kapitolu Technické dáta.



Udržiavajte zuby noža správne naberúsené! Postupujte podľa našich pokynov a používajte odporúčanú šablónu na pilník. Nesprávne naostrený alebo poškodený nôž zvyšuje riziko vzniku nehody.

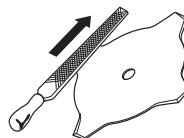

Udržiavajte správny tvar (rozvádzanie) zubov noža! Postupujte podľa našich inštrukcií a používajte odporúčané náradie na vytváranie rozvádzania zubov („šranku“). Akékoľvek nesprávne urobené rozvádzanie zubov pilového kotúča zvyšuje riziko jeho zaseknutia, vzpriechenia alebo spätného rázu a následného poškodenia kotúča.

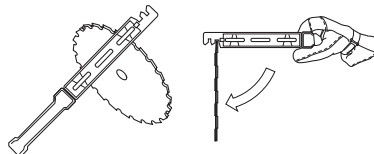

Skontrolujte rezací kotúč, či na ňom nie sú viditeľné známky poškodenia alebo trhliny. Poškodený rezací nástroj treba vždy vymeniť.

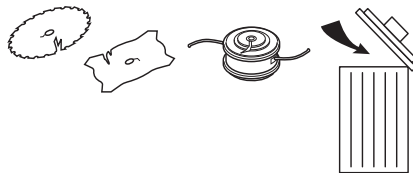

Ostrenie nožov na kosenie trávy



- Inštrukcie na správne ostrenie rezacích nástrojov nájdete na obaloch týchto nástrojov. Kosiace nástroje ostrejte s použitím jednostranných plochých pilníkov.

VŠEOBECNÉ BEZPEČNOSTNÉ OPATRENIA

- Ostrite všetky hrany rovnomerne, aby sa dodržalo vyváženie noža.

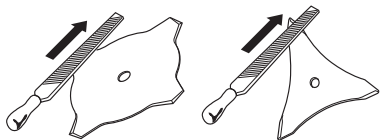

VAROVANIE! Vždy okamžite vyradte nôž, ktorý je krivý, hádže sa, je prasknutý, nalomený alebo inak poškodený. Nikdy sa nepokúšajte rovnať krivý hádzavý nôž, aby sa dal znovu použiť. Používajte jedine originálne nože špecifikovaných typov.

Ostrenie pílového kotúča



- Inštrukcie na správne ostrenie rezacích nástrojov nájdete na obaloch týchto nástrojov.

Správne naoštrený pílový kotúč je základnou podmienkou na efektívnu prácu a na znemožnenie predčasného opotrebovania noža ako aj krovínorezu.



- Zabezpečte, aby bol nôž dobre podopretý pri ostrení pilníkom. Používajte 5,5 mm okrúhly pilník s držiakom pilníka.

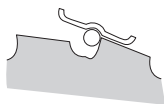

- Uhol brúsenia je 15°. Zuby brúste striedavo vpravo a vľavo. Pokiaľ sú zuby vážnejšie poškodené kamienkami, potom môže byť nevyhnutné vo výnimočných prípadoch aj prerovnať vrcholky zubov plochým pilníkom. V takomto prípade to treba urobiť ešte pred brúsením okrúhlym

pilníkom. Vrcholky zubov sa musia brúsiť rovnako u všetkých zubov.

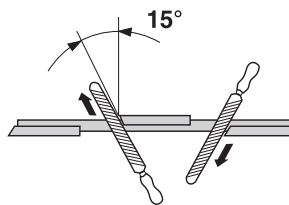

- Upravte rozvádzanie zubov. Šírka rozvádzania má byť 1 mm.

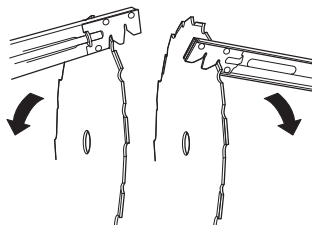

Žacia hlava

DÔLEŽITÉ!

Vždy musíte zabezpečiť, aby kosiace lanko bolo rovnomerne a tesne natočené okolo cievky, inak by stroj generoval rušivé vibrácie.

- Používajte vždy len odporúčané žacie hlavy a vyžínacie lanká. Tieto lanká boli testované u výrobcu tak, aby sa určila vhodná veľkosť na každý stroj. Toto je veľmi dôležité vtedy, ak sa používa plnoautomatická žacia hlava. Používajte len odporúčané rezné nástroje. Pozri kapitolu Technické dáta.



- Všeobecne platí, že menšie stroje si vyžadujú menšie žacie hlavy a naopak. Je to z toho dôvodu, že žacie lanko používané pri kosení musí byť pri rotácii odstredivou silou udržiavané napnuté v radiálnom smere od žacej hlavy a musí prekonávať odpor trávového porastu počas kosenia.
- Dĺžka tohto lanka je tiež dôležitá. Dlhšie lanko si vyžaduje silnejší stroj než kratšie lanko s rovnakým priemerom.
- Presvedčte sa, či je orezávací nožik na kryte žacej hlavy nepoškodený. Používa sa na presné odrezanie lanka na potrebnú dĺžku.
- Na predĺženie životnosti žacieho lanka možno nechať na pár dní lanko vo vode. Žacie lanko takto zosilnie a vydrží dlhšie.

MONTÁŽ

Montáž držiadiel a rukoväte ovládania plynu



- Pomocou štyroch skrutiek upevnite do príslušnej úchytky na hriadeľ riadidla.

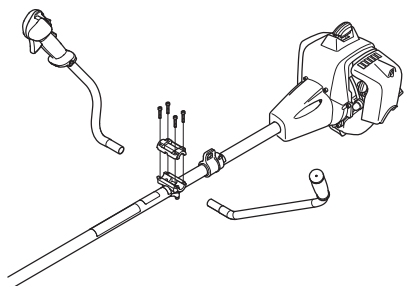

- Upevnite ochrannú objímku tak, ako je to znázornené v diagrame.

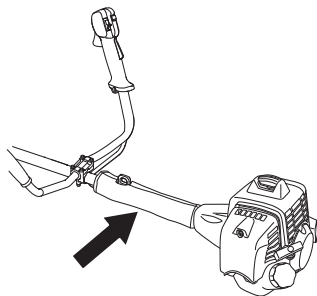

Montáž noža a trimovacích hláv



VAROVANIE!

Pri upevňovaní rezacieho nástroja je mimoriadne dôležité, aby osadenie unášača sedelo presne v strede otvoru rezacieho nástroja. Pokiaľ je rezací nástroj nesprávne upevnený, môže to mať za následok vážne alebo aj smrteľné poranenie.

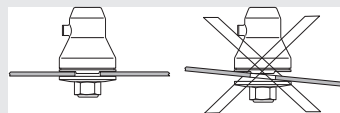

VAROVANIE! Nikdy nepoužívajte rezací nástroj bez schváleného ochranného krytu. Pozri kapitolu Technické dáta. Pokiaľ by bol použitý nesprávny alebo poškodený kryt, potom by to mohlo zapríčiniť vážne osobné poranenia.

DÔLEŽITÉ! Pokiaľ sa bude používať kosiaci nôž na trávu, potom musí stroj byť vybavený správnymi rukoväťami, krytom noža a postrojom.

Upevnenie nastavby krytu



(543, 553)

UPOZORNENIE! Nástavec na ochranný kryt by ste mali na krovínorez upevniť vždy, keď používate žaciu hlavicu/plastové nože a kombinovaný kryt. Nastavbu krytu by ste mali odmontovať vždy, keď používate rezací nástroj na trávu a kombinovaný kryt.

Zaveste kryt noža/kombinovaný kryt (A) na svoje miesto na hriadeľ a zaistite ho skrutkou.

Zasuňte nastavbu krytu do otvoru v kombinovanom kryte. Zasuňte nastavbu krytu do krytu, kým nezačujete kliknutie, a potom ho pripevnite štyrmi úchytkami.

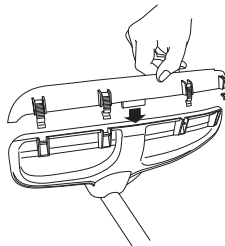

MONTÁŽ

Predženie krytu sa dá jednoducho odstrániť pomocou skrutkovača – pozrite obrázok.

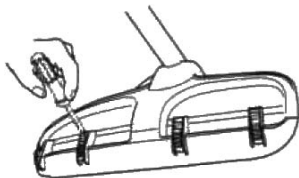

Upevnenie ochranného krytu noža na kosenie trávy



- Zaveďte kryt noža/kombinovaný kryt (A) na svoje miesto na hriadeli a zaistite ho skrutkou (L). Používajte odporúčaný typ krytu rezacieho nástroja. Pozrite si časť Technické údaje. NEZABUDNITE! Skontrolujte, či je nadstavba krytu odmontovaná.

(533)

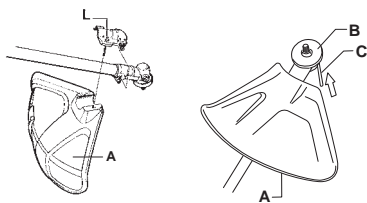

(543, 553)

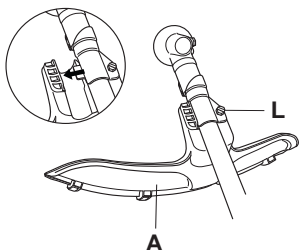

- Zložte unášač (B) na výstupný hriadeľ.
- Otáčajte hriadeľom, kým jeden z otvorov unášača neficuje s príslušným otvorom na telese kuželového prevodu.
- Zastrčte poistný kolík (C) do otvoru na zaistenie hriadeľa.
- Zložte nôž (D), podpornú misku (E) a podpornú prírubu (F) na výstupný hriadeľ.
- Zaskrutkujte maticu (G). Maticu treba utiahnuť uťahovacím momentom 35–50 Nm (3,5–5 kpm). Použite na to nástrčkový uťahovací kľúč z náradia. Pridržiavajte rameno nasúvacieho kľúča tak tesne pri kryte nástroja, ako je to len možné. Na utiahnutie matice otáčajte upínacím kľúčom v opačnom smere, ako je smer rotácie (Upozornenie! ľavý závit).

(533)

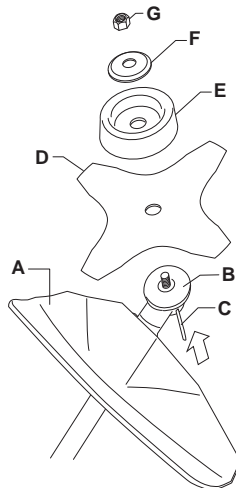

(543, 553)

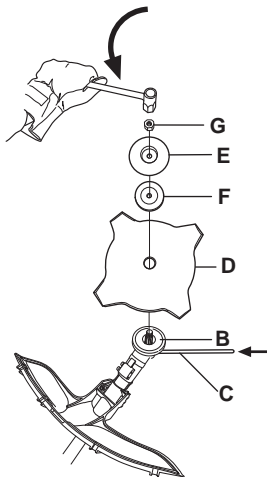

MONTÁŽ

Montáž krytu trimovacieho nástroja a montáž trimovacej hlavy



- Upevnite správny typ krytu trimovacieho nástroja (A) zodpovedajúci použitej trimovacej hlave. **NEZABUDNITE!** Skontrolujte, či je nadstavba krytu upevnená.

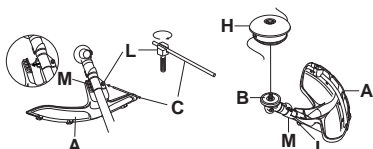

- Zaveste kryt trimovacej hlavy/kombinovaný kryt na svoje miesto na drieku a zaistite ho skrutkou (L).
- Založte unášač (B) na výstupný hriadeľ.
- Otáčajte hriadeľom, kým jeden z otvorov unášača nelícuje s príslušným otvorom na telese kuželového prevodu.
- Zastrčte poistný kolík (C) do otvoru na zaistenie hriadeľa.
- Naskrutkujte výžiniaciu hlavu/plastové nože (H) proti smeru chodu hodinových ručičiek.

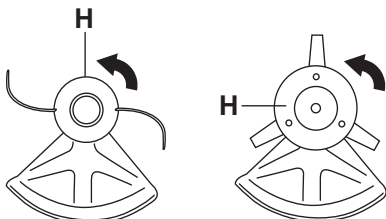

- Pri demontáži postupujte podľa týchto inštrukcií v obrátenom poradí.

Upevnenie ochranného krytu pílového kotúča

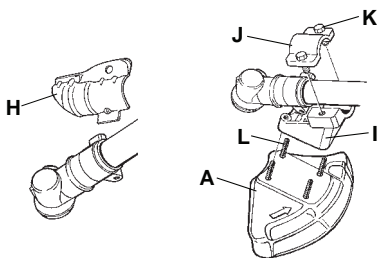

- Zložte montážnu platňu (H). Upevnite adaptér (I) a prírubu (J) pomocou dvoch skrutiek (K) podľa vyobrazenia.

Upevnite kryt rezacieho nástroja (A) na adaptér s použitím štyroch skrutiek (L) podľa vyobrazenia.

NEZABUDNITE! Používajte odporúčaný typ krytu rezacieho nástroja. Pozrite si časť Technické údaje.

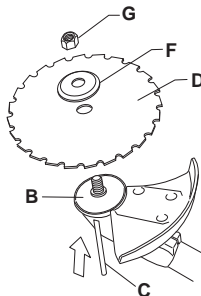

- Založte unášač (B) na výstupný hriadeľ.
- Otáčajte hriadeľom, kým jeden z otvorov unášača nelícuje s príslušným otvorom na telese kuželového prevodu.
- Zastrčte poistný kolík (C) do otvoru na zaistenie hriadeľa.
- Založte nôž (D) a podpornú prírubu (F) na výstupný hriadeľ.
- Zaskrutkujte maticu (G). Uťahujte maticu uťahovacím momentom 35–50 Nm (3,5–5 kpm). Použite na to nástrčkový uťahovací kľúč z nástrojovej sady. Držte rukoväť kľúča tak tesne pri kryte trimovacej hlavy, ako je možné. Na utiahnutie matice otáčajte upínacím kľúčom v opačnom smere, ako je smer rotácie (Upozornenie! ľavý závit).

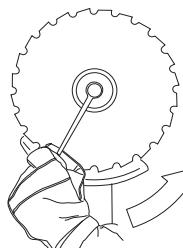

- Pri uvoľňovaní a pri uťahovaní upínacej matice rezacieho noža vzniká riziko poranenia rezacími zubami noža. Pri takej práci preto musíte zabezpečiť, aby vaše ruky boli neustále chránené krytom noža. Vždy používajte nástrčkový kľúč z náradia. Šípky na obrázku ukazujú na

MONTÁŽ

miesto, kde treba pracovať s nástrčkovým kľúčom pri uťahovaní alebo pri uvoľňovaní upínacej matice.

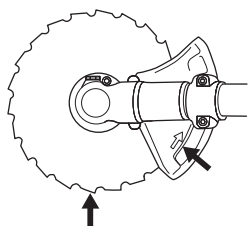

Upevnenie prepravného krytu



- Vložte nôž do prepravného krytu (A).
- Zaisťujte prepravný kryt zacvaknutím dvoch upevňovacích prvkov (B) do otvorov (C).

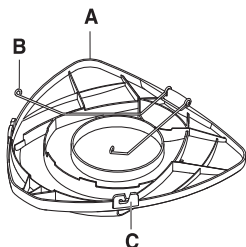

Nastavovanie postroja krovinoresy



VAROVANIE! Pri používaní krovinoresy musí byť tento stroj vždy bezpečne zavesený na háku postroja. V opačnom prípade nie je možné bezpečné ovládanie krovinoresy, čo môže mať za následok poranenie obsluhy alebo iných osôb. Nikdy nepoužívajte stroj s poškodenou rýchlorozpínacou sponou.

Rýchle odopnutie

Na prednej strane postroja je ľahko dostupná rýchlorozpínacia spona. Táto spona sa používa na rýchle odopnutie obsluhy od stroja, ktorý zachvátil požiar, alebo pre prípad iných

naliehavých situácií, ktoré si vyžadujú rýchle uvoľnenie obsluhy z postroja a od celého stroja.

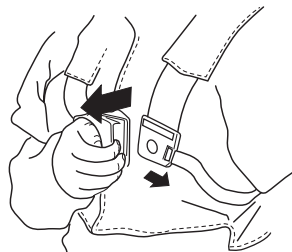

Rozloženie zaťaženia na ramená obsluhy

Dobre nastavená poloha postroja a stroja vám zabezpečí omnoho ľahšiu prácu. Nastavte si polohu postroja tak, aby ste mali tu najlepšiu pracovnú polohu. Napnutie bočných popruhov musí byť také, aby rovnomerne rozkladalo hmotnosť stroja na obidve ramená.



Správna výška

Nastavte si správnu polohu ramenných popruhov tak, aby bol strihací nástroj paralelný so zemou.



Správne vyváženie

Nechajte rezací nástroj zľahka ležať na zemi. Nastavte si správnu polohu podporného háku tak, aby sa stroj správne vyvážil pre účely čistiacej píly.



NARÁBANIE S PALIVOM

Bezpečnosť práce s palivom

Nikdy stroj neštartujte:

- 1 Keď ste naň rozliali palivo. Poutierajte rozliate palivo a zvyšné palivo nechajte odpariť.
- 2 V prípade, že vylejete palivo na seba alebo na svoje šaty, vymeňte si ich. Pomyývajte si všetky časti tela, ktoré prišli do kontaktu s palivom. Použite mydlo a vodu.
- 3 Ak zo stroja presakuje palivo. Pravidelne kontrolujte, či z uzáveru nádrže alebo palivových vedení nepresakuje.

Preprava a uchovávanie

- Stroj a palivo uchováajte a prepravujte tak, aby nevznikalo žiadne riziko presakovania alebo výparov, ktoré by prišli do kontaktu s iskrami, otvoreným plameňom, napr. z elektrických strojov, elektrických motorov, elektrických relé/spínačov alebo ohrievačov.
- Pri skladovaní a preprave paliva vždy používajte na to určené schválené kanistre.
- Pri skladovaní stroja na dlhé obdobia je potrebné vyprázdniť nádrž. Ohľadom zariadenia sa zvyšného paliva sa spojte s benzínovým čerpadlom vo vašom okolí.
- Pred dlhodobým skladovaním vykonajte kompletný servis a vyčistite stroj.
- Ochranný kryt rezacej časti musí byť nasadený vždy pred dopravou alebo skladovaním stroja.
- Zabezpečte stroj počas prepravy.
- Náhodnému naštartovaniu motora predídete tak, že necháte kryt zapalovacej sviečky vždy odmontovaný počas dlhodobého uskladnenia, keď stroj nie je pod priamym dohľadom a pri vykonávaní servisných opatrení.



VAROVANIE! Pri zaobchádzaní s palivom buďte opatrní. Pamätajte na nebezpečenstvo požiaru, výbuchu alebo nadýchania sa výparov.

Palivo

UPOZORNENIE! Stroj je vybavený dvojtaktným motorom a vždy sa musí prevádzkovať s použitím zmesi benzínu a dvojtaktného motorového oleja. Je dôležité presne namerať množstvo oleja, ktoré sa má zmiešať, aby sa zabezpečilo dosiahnutie správnej zmesi. Pri miešaní malých množstiev paliva môžu aj malé nepresnosti značne ovplyvniť pomer zmesi.



VAROVANIE! Palivo a výpary z neho sú vysoko horľavé a ich vdychnutie alebo kontakt s pokožkou môžu spôsobiť vážne poranenie. Z tohto dôvodu dodržiavajte pokyny na manipuláciu s palivom a zabezpečte dostatočnú ventiláciu.

Benzín



UPOZORNENIE! Vždy používajte kvalitnú zmes benzínu a oleja s oktanovým číslom minimálne 90 (RON). Ak je váš stroj vybavený katalyzátorom (pozri kapitolu Technické údaje), používajte vždy kvalitnú zmes bezolovnatého benzínu a oleja. Olovnatý benzín katalyzátor zničí.

Ak je dostupný, používajte benzín s nízkymi emisiami, známy tiež ako alkylátový benzín.



- Najnižšie odporúčané oktanové číslo je 90 (RON). Ak prevádzkujete motor pri nižšom oktanovom čísle ako 90, môže sa objaviť tzv. klepanie. Toto vyvoláva vysokú teplotu motora, ktorá môže mať za následok vážne poškodenie motora.
- Ak dlhodobo pracujete s plným plynom, odporúča sa použiť benzín s vyšším oktanovým číslom.

Dvojtaktný olej

- Používajte olej pre dvojtaktné motory HUSQVARNA, ktorý sa špeciálne vyrába pre vzduchom chladené dvojtaktné motory, aby ste tak dosiahli najlepší výsledok a výkon.
- Nikdy nepoužívajte dvojtaktný olej určený pre vodu chladené závesné motory, niekedy nazývaný aj olej pre lodné motory (TCW).
- Nikdy nepoužívajte olej určený pre štvortaktné motory.
- Nízkokvalitný olej alebo príliš obohatená zmes oleja a paliva môžu ohroziť funkciu katalyzátora a znížiť jeho životnosť.
- Pomer zmiešavania
Zmes 1:50 (2%) dvojtaktného oleja HUSQVARNA.
1:33 (3%) s inými olejmi určenými pre vzduchom chladené dvojtaktné motory zaradené do triedy JASO FB/ISO EGB.

Benzín, liter	Dvojtaktný olej, liter	
	2% (1:50)	3% (1:33)
5	0,10	0,15
10	0,20	0,30
15	0,30	0,45
20	0,40	0,60

NARÁBANIE S PALIVOM

Miešanie

- Benzín a olej vždy miešajte v čistej nádoby určenej na palivo.
- Vždy začínajte tak, že nalejete polovičné množstvo benzínu, ktorý sa má použiť. Potom pridajte celé množstvo oleja. Palivovú zmes premiešajte (pretraste). Pridajte zvyšné množstvo benzínu.
- Palivovú zmes pred naplnením do palivovej nádrže stroja dobre premiešajte (pretraste).

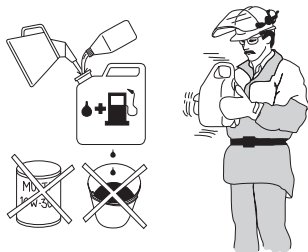

- Nenamiešavajte viac ako maximálne jednomesačnú zásobu paliva.
- Ak sa stroj dlhšiu dobu nepoužíva, palivová nádrž by sa mala vyprázdniť a očistiť.

Doplňanie paliva



VAROVANIE! Ak budete dodržiavať nasledovné opatrenia, zmenšíte tým riziko požiaru:

Nefajčíte alebo nekladte teplé predmety v blízkosti paliva.

Pred doplnením paliva vždy vypnite motor.

Pred doplnením paliva motor vždy zastavte a nechajte ho na niekoľko minút vychladnúť.

Pri doplnení paliva pomaly otvorte palivový uzáver, tak aby sa pozvoľna uvoľnil akýkoľvek nadmerný tlak.

Po naplnení paliva starostlivo zatiahnite palivový uzáver.

Vždy pred naštartovaním sa so strojom vzdialte od miesta doplnenia paliva a od zdroja.

- Vždy používajte nádobu na palivo s ventilom proti pretečeniu paliva.
- Vyčistite priestor okolo palivového veka. Znečistenie nádrže môže spôsobiť prevádzkové problémy.
- Pretrasením nádoby pred naplnením nádrže zabezpečte, aby palivo bolo dobre premiešané.

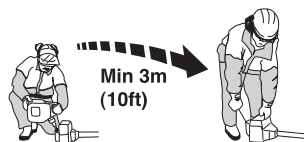

ŠTART A STOP

Pred naštartovaním skontrolujte



- Skontrolujte nôž, aby bolo zaručené, že sa nevytvorili žiadne trhliny na pätách zubov ani na centrovacom otvore. Najbežnejšou príčinou tvorby trhlín sú ostré rohy vytvorené na pätách zubov počas ostrenia, alebo práca s nástrojom, ktorý má tupé zuby. Pokiaľ na noži nájdete trhlinu, nôž musíte ihneď vyradiť.

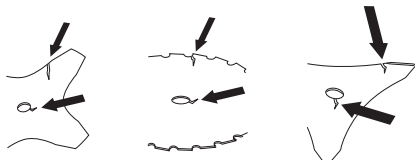

- Skontrolujte, či podporná príruka nie je prasknutá následkom únavy materiálu alebo následkom prílišného utiahnutia. Prasknutú podpornú prírubu musíte ihneď vyradiť.

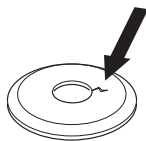

- Presvedčte sa statickou silovou skúškou, či upínacia matica nie je uvoľnená. Upínacia matica musí mať upínaciu silu najmenej 1,5 Nm. Úťahovací moment na utiahnutie matice musí byť 35-50 Nm.



- Skontrolujte, či ochranný kryt noža nie je poškodený alebo prasknutý. Ochranný kryt vymeňte, pokiaľ bol vystavený nárazom, alebo ak je prasknutý.

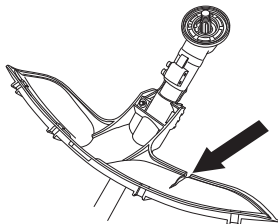

- Skontrolujte či žacia hlava a kryt žacieho zariadenia nie sú poškodené alebo prasknuté. Žaciu hlavu alebo ochranný

kryt vymeňte, pokiaľ boli vystavené nárazom, alebo ak sú niekde prasknuté.

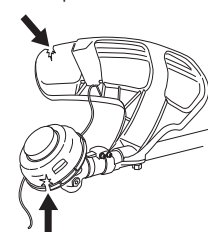

- Nikdy nepoužívajte stroj bez ochranného krytu ani s poškodeným ochranným krytom.
- Pred naštartovaním stroja musia byť všetky kryty správne nasadené a nesmú byť poškodené.

Štart a stop



VAROVANIE! Ešte pred naštartovaním stroja musíte upevniť kompletný kryt spojky a hriadeľa, inak sa môže spojka uvoľniť a poraniť používateľa.

Vždy pred naštartovaním sa so strojom vzdialte od miesta dopĺňania paliva a od zdroja. Položte stroj na rovný povrch. Zabezpečte, aby rezací nástroj neprišiel do kontaktu so žiadnym predmetom.

Zaistite, aby sa v pracovnej oblasti nepohybovali žiadne neoprávnené osoby, v opačnom prípade hrozí riziko vážneho poranenia. Bezpečná vzdialenosť je 15 metrov.

Štartovanie



Zapaľovanie: Prepnite vypínač stop do polohy start.

Sýtič: Vytiahnite sýtič.

(533)

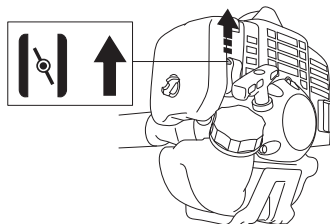

ŠTART A STOP

(543, 553)

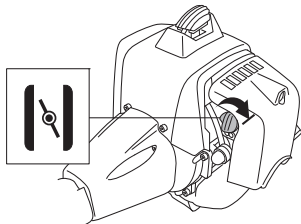

Palivová pumpa: Opakovane stláčajte klobúčik palivovej pumpy, kým sa nenaplní palivom. Palivová pumpa nemusí byť naplnená úplne.

(533)

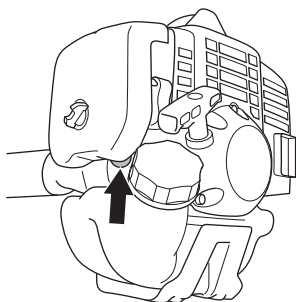

(543, 553)

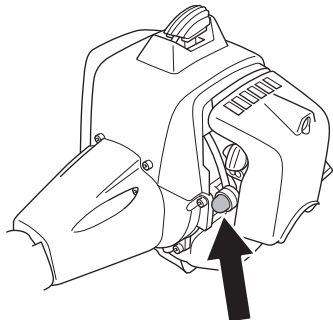

VAROVANIE! Keď sa motor naštartuje so sýtičom alebo s plynom v štartovacej polohe, potom sa nôž začne ihneď otáčať.

Ľavou rukou držte stroj na zemi (VAROVANIE! Nepridíždajte ho nohou!). Uchopte štartovacie drážadlo, pravou rukou pomaly potiahnite šnúru, až kým nepocítite istý odpor (západky štartéra sa zachytávajú), a potom šnúru rýchlo a silno potiahnite. **Štartovaciu šnúru si nikdy neomotávajú okolo ruky.**

Opakovane potahujte za štartovaciu šnúru, kým motor nenaskočí. Po naštartovaní motora vráťte sýtič do prevádzkovej polohy a pridajte plný plyn; tým sa automaticky vypne tzv. poloplyn.

436 – Slovak

UPOZORNENIE! Šnúru štartéra nevyťahujte naplno a nepúšťajte drážadlo štartéra pri plnom vyťahnutí šnúry. Môže to poškodiť stroj.



UPOZORNENIE! Nevstupujte žiadnou časťou tela do vyznačeného priestoru. Kontakt môže mať za následok popálenie pokožky alebo elektrický šok, ak je kryt zapalovacej sviečky poškodený. Vždy používajte rukavice. Nepoužívajte stroj s poškodeným krytom zapalovacej sviečky.

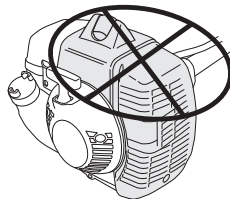

Ovládanie plynu s aretáciou - polplyn:

Polplyn zapnete nasledovne: stlačte poistnú páčku plynu a plynovú páčku. Držte ich stlačené a súčasne stlačte aretačné tlačidlo polplynu (A). Následne pri držaní aretačného tlačidla pusťte páčku plynu a poistnú páčku plynu. Na vrátenie do pôvodného stavu – teda na voľnobeh stlačte znovu poistnú páčku plynu a páčku plynu.

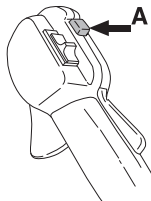

Zastavenie



Zastavte motor vypnutím zapalovania.

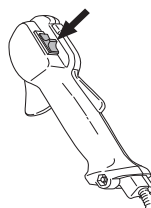

UPOZORNENIE! Zastavte motor vypnutím zapalovania.

PRACOVNÉ TECHNIKY

Všeobecné pracovné pokyny

DÔLEŽITÉ!

Táto časť opisuje základné bezpečnostné pokyny na prácu s krovínorezmi a vyzinačmi.

Ak si nie ste istí, ako ďalej postupovať, obráťte sa na odborníka. Kontaktujte svojho predajcu alebo servisnú dielňu.

Vyvarujte sa každému použitiu stroja, ktoré podľa vás presahuje vaše možnosti.

Pred použitím stroja musíte pochopiť rozdiely medzi prerezávaním lesného porastu, kosením trávového porastu a vyzínaním.

Základné bezpečnostné pravidlá



- 1 Pozrite sa okolo seba:
 - aby ste sa presvedčili, či ľudia, zvieratá alebo ostatné veci nemôžu ovplyvniť vaše ovládanie stroja.
 - Treba zabezpečiť, aby ľudia, zvieratá, atď. nemohli prísť do kontaktu s rezacími nástrojmi ani s voľnými telesami odletujúcimi od rezacích nástrojov.
 - **NEZABUDNITE!** Stroj smiete používať len v takom prípade, keď ste schopní privolať pomoc v prípade nehody.
- 2 Skontrolujte pracovnú oblasť. Odstráňte všetky voľné predmety, ako sú kamene, úlomky skla, klince, oceľové drôty, šnúry a pod., ktoré by mohli pri kosení vyletúvať alebo sa namotať na rezací nástroj.
- 3 Nepoužívajte stroj v nepriaznivých podmienkach, ako sú hustá hmľa, silný dážď a vietor, krutá zima a podobne. Práca v zlom počasí je únavná a často prináša ďalšie riziká, ako sú šmyklavý povrch, nepredvídateľný smer pádu ap.
- 4 Presvedčte sa, že dobre a pevne stojíte. Skontrolujte, či okolo vás nie sú prekážky (korene, skaly, vetvy, jamy a podobne) pre prípad, že by ste sa museli náhle pohnúť. Dávajte si pozor pri práci na svahu.



- 5 Venujte maximálnu pozornosť píleniu stromov pri prerezávkach, v ktorých je napätie. Napnutý strom sa môže náhle vymrštiť späť do pôvodnej polohy pred tým alebo po tom, ako ho spílate. Ak stojíte na nesprávnej strane, alebo

začnete rezať na nesprávnom mieste, môže strom zasiahnuť vás alebo vašu reťazovú stroj. Následne môžete nad strojom stratiť kontrolu a spôsobiť si vážne poranenie.

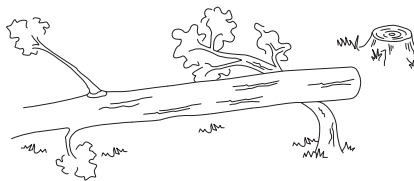

- 6 Udržiavajte dobrú rovnováhu a pevný postoj. Nenaťahujte sa príliš ďaleko. Vždy si udržiavajte rovnováhu a správny postoj.
- 7 Stroj držte vždy oboma rukami. Stroj držte vpravo vedľa tela. Všetky časti tela udržiavajte mimo horúcich plôch. Všetky časti tela udržiavajte mimo dosahu otočného rezacieho nadstavca.



- 8 Rezný nástroj udržiavajte pod úrovňou pásu.
- 9 Pred prechodom na iné miesto vypnite stroj. Pred transportom stroja na akúkoľvek vzdialenosť najskôr na nástroj založte transportný kryt.
- 10 Nikdy neukladajte stroj v chode na zem, ak ho nemáte neustále pod dobrým dohľadom.

ABC pri práci s krovínorezom

- V každom prípade používajte len správne nástrojové vybavenie.
- Presvedčte sa, či je vybavenie dobre nastavené.
- Postupujte podľa bezpečnostných pokynov.
- Svoju prácu si vopred starostlivo zorganizujte.
- Pri začínaní kosenia začínajte vždy na plný plyn.
- Používajte vždy len ostré nože.
- Vyhňte sa kameňom.
- Kontrolujte smer rezania (využite smer vetra).

PRACOVNÉ TECHNIKY



VAROVANIE! Obsluha stroja ani nikto iný nesmie skúšať odoberať porezaný materiál, kým je stroj v činnosti, alebo kým rezný nástroj ešte rotuje, pretože by to mohlo mať za následok vážne poranenia.

Pred odobieraním materiálu namotaného okolo hriadeľa noža zastavte chod stroja a rotáciu rezacieho nástroja, lebo inak by to malo za následok riziko poranenia. Kuželový prevod sa počas prevádzky môže zahriať a môže tak zostať nejaký čas po použití. V prípade dotyku by ste sa mohli popáliť.



VAROVANIE! Dávajte pozor na odletujúce telesá. Vždy noste schválené chrániče očí. Nikdy sa nenakláňajte ponad kryt rezacieho nástroja. Kamene, úlomky, atď. môžu vyletieť do očí a zapríčiniť slepotu alebo vážne poranenie.

Neoprávnené osoby udržiavajte v bezpečnej vzdialenosti. Deti, zvieratá, diváci a pomocníci sa musia zdržiavať v bezpečnej vzdialenosti najmenej 15 m. Ak sa niekto priblíži bližšie, musíte stroj ihneď zastaviť. Nikdy neotáčajte strojom v prevádzke okolo seba bez toho, aby ste sa presvedčili, či sa niekto nenachádza v nebezpečnej zóne.



VAROVANIE! Niekedy sa vetvy alebo zvyšky rastlín zachytia medzi kryt a rezný nástroj. Pred čistením vždy vypnite chod stroja.

Pracovné metódy



VAROVANIE! Stroje s upnutými pílovými kotúčmi alebo zastrihovacími nožmi na trávu môžu prudko odskakovať do strany, ak nôž príde do styku s pevným predmetom. Ide o tzv. odrazenie noža. Výrazné odrazenie noža môže spôsobiť trhnutie stroja alebo používateľa ľubovoľným smerom a používateľ môže stratiť nad strojom kontrolu. K odrazeniu noža môže dôjsť náhle, ak sa stroj zachytí, zasekne alebo uviazne. Častejšie k nemu dochádza na miestach, kde nie je rezaný materiál dobre viditeľný.

Vyhňte sa rezaniu v oblasti noža v uhle záberu medzi dvanástou hodinou a treťou hodinou vzhľadom na stred noža. Vzhľadom na rýchlosť rotácie tak môže vzniknúť spätný náraz, pokiaľ sa pokúsíte rezať hrubšie kmene v tomto uhlovom rozsahu noža.

- Pred začatím prerezávky najskôr skontrolujte prerezávaný priestor, typ terénu, sklon svahu, či tam nie sú kamene, jany, atď.

- Začnite s prácou na najjednoduchšom mieste a vyčistite si otvorený priestor, z ktorého budete pokračovať v práci.
- Pracujte systematicky sem a tam cez čistený priestor, šírka čisteného pásu má byť okolo 4–5 m na každý prechod. Využite sa tak celý dosah stroja v oboch smeroch a poskytnete obsluhu vhodný čistý pracovný priestor.

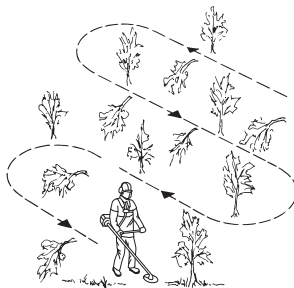

- Čistite v pásoch s dĺžkou okolo 75 m. Kanistre s palivom prenášajte podľa postupu práce.
- Na svahovitom teréne pracujte pozdĺž sklonu (po vrstevnici). Je to omnoho ľahšie, než pracovať striedavo nahor a nadol.
- Naplánujte si trasu čistených pásov tak, aby ste sa vyhli otvoreným priekopám alebo iným terénnym prekážkam. Čistené pásy treba orientovať aj tak, aby ste využili veterné podmienky tak, aby odrezané kmene padali v smere na vyčistený priestor.



Prerezávky lesného porastu pomocou noža píly



- Riziko spätného rázu sa zvyšuje s narastajúcou hrúbkou rezaných kmeňov. Pri rezaní sa preto musíte vyhnúť záberu noža v uhle medzi dvanástou hodinou a treťou hodinou od stredu noža.

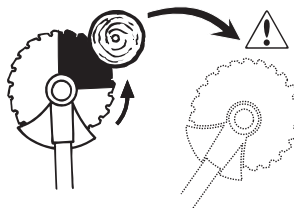

PRACOVNÉ TECHNIKY

- Na dosiahnutie pádu stromu naľavo, treba postrčiť odrezaný spodok kmeňa napravo. Nakloňte nôž a priložte ho v diagonálnom smere nadol napravo s použitím silného tlaku. Zároveň potlačte kmeň s použitím krytu noža. Režte v oblasti noža v uhlovom rozsahu medzi tretou hodinou a piatou hodinou. Pred pritlačeníem noža pusťte stroj na plyn.

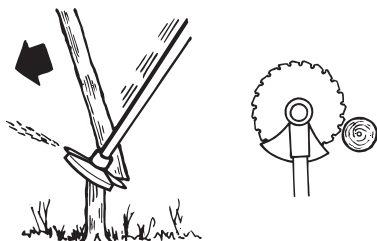

- Na dosiahnutie pádu stromu napravo, treba postrčiť odrezaný spodok kmeňa naľavo. Nakloňte nôž a priložte ho v diagonálnom smere nahor napravo. Režte v oblasti noža v uhlovom rozsahu medzi tretou hodinou a piatou hodinou tak, aby smer rotácie tlačil pätu stromu naľavo.

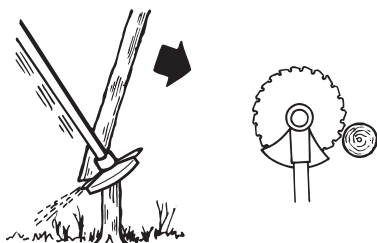

- Na dosiahnutie pádu stromu dopredu treba postrčiť odrezaný spodok kmeňa dozadu. Priložte nôž na kmeň rýchlym pohybom dozadu.

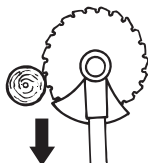

- Hrubšie kmene sa musia rezať z dvoch strán. Najskôr si musíte určiť smer pádu stromu. Prvý rez urobte na strane na ktorú má strom padnúť. Potom dokončíte odrezanie kmeňa z druhej strany. Nastavte si reznú silu podľa veľkosti kmeňa a podľa tvrdosti dreva. Tenšie kmene si

vyžadujú väčší tlak, zatiaľ čo hrubšie kmene si vyžadujú menší tlak.

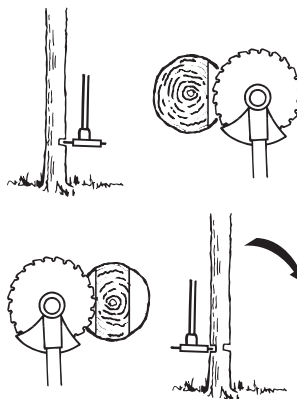

- Pokiaľ sú kmene tesnejšie pri sebe, potom primerane upravte rýchlosť postupu.
- Pokiaľ sa nôž zasekne v kmeni, nikdy neuvolňujte stroj trhaním. Ak to tak urobíte, potom sa môžu nôž, kuželový ozubený prevod, hriadeľ alebo rukoväť poškodiť. Uvoľnite rukoväť, uchopte driek stroja obidvoma rukami a opatrne stroj uvoľnite.

Rezanie kríkov pílovým kotúčom



- Tenké kmene a krovie sa jednoducho skosia. Pracujte s rezacími pohybmi s výkyvom na obidve strany.
- Pokúste sa odrezať niekoľko kmeňov jedným rezacím pohybom.
- V prípade skupín tvrdších kmeňov najskôr vyčistite okolie skupiny. Začnite s rezaním kmeňov okolo vonkajšej strany skupiny, aby ste zabránili zaseknutiu nástroja. Potom orežte kmene na požadovanú výšku. Teraz skúste dosiahnuť nožom aj do stredu skupiny. Pokiaľ je prístup stále obtiažny, potom odrežte kmene a nechajte ich spadnúť. Týmto spôsobom sa zmenší riziko zaseknutia.

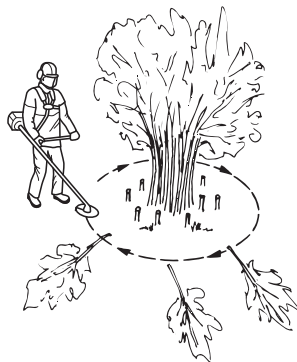

PRACOVNÉ TECHNIKY

Kosenie trávnatého porastu s použitím noža na trávnu



- Kosiace nože na trávnu sa nesmú používať na rezanie drevených kmeňov.
- Nôž na trávnu sa používa na všetky typy vysokých alebo hrubých stoniek rastlín.
- Trávnatý porast sa kosí kývavým pohybom do strán, pričom pohyb sprava doľava je kosiaci a pohyb zľava doprava je vratný (naprázdno). Ľavá strana noža (v uhle medzi 8 až 12 hodinami) je určená na kosenie.

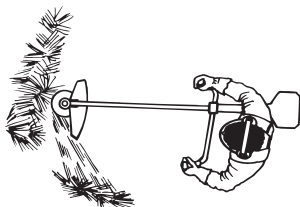

- Pokiaľ je nôž pri kosení trávy naklonený doľava, tráva sa zhromažďuje na línií, kde sa dá ľahšie zozbierať napríklad hrabaním.
- Pokúste sa pracovať rytmicky. Stojte pevne s nohami od seba. Po vykonaní prázdneho vratného zdvihu postúpte vpred a opäť sa pevne postavte.
- Nechajte podpornú miskú zľahka ležať na zemi. Používa sa na ochranu noža proti kontaktu so zemou.
- Zmenšite riziko namotania rastlín okolo noža tým, že budete postupovať podľa týchto pokynov:
 - 1 Pracujte vždy s motorom na plný plyn.
 - 2 Pri vratnom pohybe sa vyhňte už odrezanému materiálu.
- Skôr ako začnete zbierať nakosený materiál, zastavte chod stroja, odopnite stroj z postroja a položte stroj na zem.

Vyžínanie trávniku pomocou žacej hlavy



Vyžínanie

- Vyžínaciu hlavu držte tesne nad zemou pod určitým uhlom. Kosenie vykonáva koniec žacieho lanka. Nechajte lanko pracovať svojim vlastným tempom. Nikdy nasilu netlačte lanko do koseného miesta.



- Žacím lankom môžete ľahšie odstraňovať trávnu a burinu popri stenách, ohradách, stromoch a obrubníkoch, ale tam môže aj poškodiť citlivejšie miesta kôry stromov a krovín či poškodiť kolíky plotu.

440 – Slovak

- Riziko poškodenia rastlín sa dá znížiť skrátením žacieho lanka na dĺžku 10–12 cm a znížením počtu otáčok motora.

Čistenie

- Technikou čistenia sa odstraňuje všetka nežiaduca vegetácia. Udržujte žaciu hlavu tesne nad zemou a nakloňte ju. Vyčistite žacím lankom zem okolo stromov, kolíkov, budov a podobne. UPOZORNENIE! Táto technika zvyšuje rýchlosť opotrebovania žacieho lanka.

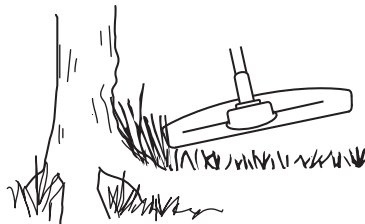

- Žacie lanko sa opotrebuje rýchlejšie a musí sa nahrádzať omnoho častejšie pri práci medzi kameňmi, tehľami, betónom, kovovým plotom, atď. ako pri práci, kde prichádza do kontaktu so stromami a drevenými plotmi.
- Pri vyžínaní musíte pracovať so strojom s nižšími otáčkami a nie na plný plyn, čím sa lanko predĺži a zníži sa opotrebovanie žacej hlavy.

Kosenie

- Vyžínanie je ideálne na kosenie trávy, ktorá je ťažko dostupná s použitím normalnej kosačky. Pri kosení udržiavajte žacie lanko paralelne so zemou. Vyhňte sa tlačeniu žacej hlavy proti zemi, lebo tak sa môže poškodzovať trávnik ako aj nástroj.

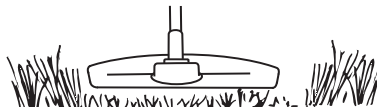

- Počas normálneho kosenia nepripustíte neustály kontakt žacej hlavy so zemou. Neustály kontakt tohoto typu môže zapríčiniť poškodenie a nadmerné opotrebovanie žacej hlavy.

Zametanie

- Fúkačím efektom rotujúceho lanka možno využiť na rýchle a ľahké vyčistenie plochy. Rotujúce lanko udržiavajte paralelne so zametanou zemou a pohybujte sa ponad zem vejárovito tam a späť.

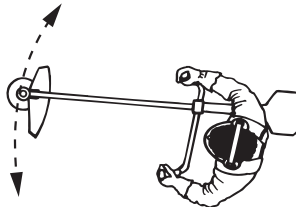

- Pri kosení a zametaní treba pracovať so strojom na plný plyn, čím sa dosiahnu najlepšie výsledky práce.

ÚDRŽBA

Karburátor

Nastavenie voľnobehu (T)

Skontrolujte, či je vzduchový filter čistý. Keď je voľnobeh nastavený správne, rezný nástavec by sa nemal otáčať. Ak je potrebné nastavenie, zaskrutkujte (v smere pohybu hodinových ručičiek) nastavovaciu skrutku T pri bežiacom motore, až kým sa rezný nástavec nezačne otáčať. Potom otáčajte skrutkou (proti smeru pohybu hodinových ručičiek), kým sa rezný nástavec nezastaví. Voľnobeh je správne nastavený, keď motor beží hladko vo všetkých polohách a existuje dostatočná rezerva k rýchlosti, pri ktorej sa rezný nástavec začne otáčať.

(533)

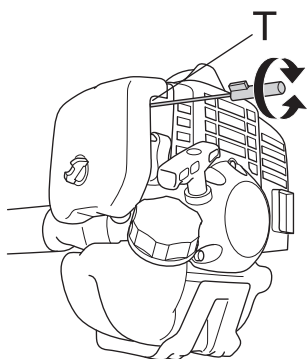

(543, 553)

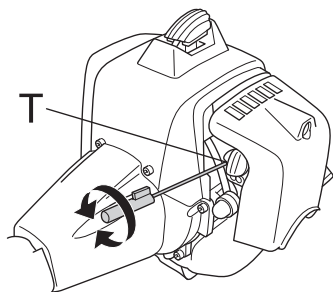

VAROVANIE! Ak otáčky pri voľnobehu nemožno nastaviť, tak aby sa rezný nástroj zastavil, spojte sa s predajcom/ servisnou dielňou. Nepoužívajte stroj, kým nebol správne nastavený alebo opravený.

Vzduchový filter



Vzduchový filter treba pravidelne čistiť, aby sa odstránili prach a špina a vyšlo sa tak:

- Poruche karburátora
- Problémom so štartovaním
- Zhoršenému výkonu
- Zbytočnému opotrebovaniu častí motora.
- Nadmerne vysokej spotrebe paliva.

(533)

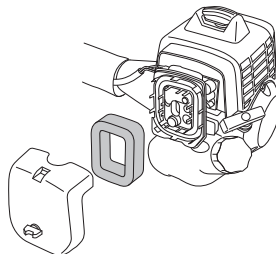

(543, 553)

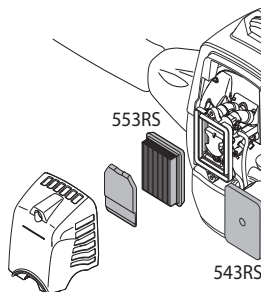

V extrémne prašnom prostredí čistite filter každých 25 hodín alebo častejšie.

Čistenie vzduchového filtra

(543, 553)

Odstráňte kryt vzduchového filtra a vyťahnite filter. Vyfúkajte dočista stlačeným vzduchom.

(533)

Odstráňte kryt vzduchového filtra a vyťahnite filter. Umyte ho v teplej mydlovej vode. Pred vložení skontrolujte, či je filter suchý.

Vzduchový filter, ktorý sa používa nejakú dobu, nemožno celkom očistiť. Preto sa musí v pravidelných intervaloch nahrádzať novým. **Poškodený filter sa musí vždy vymeniť.**

Po vyčistení je potrebné penový plastový filter naolejovať. Pozrite si pokyny v časti Mastenie penového plastového filtra.

ÚDRŽBA

Mastenie penového plastového filtra

(533)

Vždy používajte olej do filtra od spoločnosti HUSQVARNA, č. tovaru 531 00 92-48. Olej do filtra obsahuje rozpúšťadlo, pomocou ktorého presiakne do celého filtra. Vyhnite sa preto kontaktu s pokožkou.

Vložte filter do plastového vrečka a vylejte naň olej. Premieste plastové vrečko, aby sa olej dostal do filtra. Pred vloženíím filtra do stroja vytlačte vo vrečku z filtra prebytočný olej a vylejte ho. Nikdy nepoužívajte bežný motorový olej. Tento typ oleja cez filter veľmi rýchlo presiakne a nahromadí sa v spodnej časti.

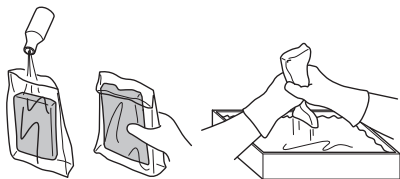

Palivový filter

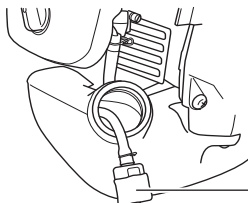

1 Palivový filter

Ak sa do motora dodáva nedostatočné množstvo paliva, otvorte viečko palivovej nádrže a skontrolujte, či nie je znečistený palivový filter.

Kuželový prevod



Prevod so šikmým ozubením je naplnený správnym množstvom mazadla už vo výrobnom závode. Napriek tomu pred použitím stroja treba skontrolovať, či je prevod s kuželovým ozubením naplnený mazadlom do troch štvrtín. Používajte špeciálne mazadlo firmy HUSQVARNA.

Mazivo v kuželovom ozubenom prevode nie je zvyčajne potrebné meniť, mení sa iba v prípade opráv.

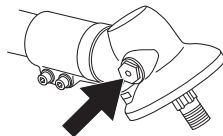

Zapaľovacia sviečka



Stav zapaľovacej sviečky je ovplyvnený:

- Nesprávnym nastavením karburátora.
- Nesprávnou zmesou paliva (príliš veľa alebo nesprávny druh oleja).
- Znečisteným filtrom.

Tieto činitele spôsobujú povlaky na elektródach zapaľovacej sviečky, ktoré môžu mať za následok prevádzkové problémy a štartovacie ťažkosti.

(533, 543) Ak má stroj nízky výkon, problémy pri naštartovaní alebo beží nedostatočne: pred vykonaním akýchkoľvek ďalších krokov vždy skontrolujte zapaľovaciu sviečku. Ak je zapaľovacia sviečka znečistená, vyčistite ju a skontrolujte, či medzera medzi elektródami je 0,9 - 1,0 mm. Zapaľovaciu sviečku je potrebné vymeniť po približne mesiaci prevádzky, v prípade potreby aj skôr.

0,9 - 1,0 mm

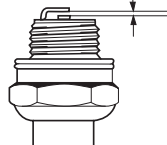

(553) Ak má stroj nízky výkon, problémy pri naštartovaní alebo beží nedostatočne: pred vykonaním akýchkoľvek ďalších krokov vždy skontrolujte zapaľovaciu sviečku. Ak je zapaľovacia sviečka znečistená, vyčistite ju a skontrolujte, či medzera medzi elektródami je 0,6 - 0,7 mm. Zapaľovaciu sviečku je potrebné vymeniť po približne mesiaci prevádzky, v prípade potreby aj skôr.

0,6 - 0,7 mm

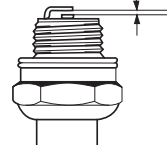

UPOZORNENIE! Vždy používajte odporúčaný typ zapaľovacej sviečky! Nesprávna zapaľovacia sviečka môže vážne poškodiť piest/valec. Skontrolujte, či je zapaľovacia sviečka správne nasadená.

ÚDRŽBA

Plán údržby

Nasleduje zoznam postupov údržby, ktoré musíte vykonať. Väčšina z nich je opísaná v časti Údržba. Používateľ môže vykonávať iba údržbu a servis popísané v návode na obsluhu. Náročnejšie práce sa musia vykonávať v autorizovanej servisnej dielni.

Údržba	Denná údržba	Týždenná údržba	Mesačná údržba
Vyčistite vonkajšok stroja.	X		
Skontrolujte, či postroj nie je poškodený.	X		
Skontrolujte, či poistná páčka plynu a plyn z hľadiska bezpečnosti fungujú správne.	X		
Skontrolujte, či rukoväť a držadlo nenesú známky poškodenia a či sú správne zaistené.	X		
Skontrolujte, či vypínač funguje správne.	X		
Skontrolujte, či pri voľnobehu nerotuje rezací nástroj.	X		
Vyčistite vzduchový filter. Vymeňte ho, ak je to potrebné.	X		
Skontrolujte, či kryt nie je poškodený alebo prasknutý. Ak bol kryt vystavený úderom, alebo ak je prasknutý, potom sa musí vymeniť.	X		
Skontrolujte, či je nôž riadne vycentrovaný, či je ostrý a či nie je prasknutý. Nevycentrovanej nôž bude vyvolávať vibrácie a môže zapríčiniť poškodenie stroja.	X		
Skontrolujte, či žacia hlava nie je poškodená alebo prasknutá. V prípade potreby vymeňte žaciu hlavu.	X		
Skontrolujte, či je poistná matica rezacieho nástroja správne utiahnutá.	X		
Skontrolujte, či je transportný kryt noža v poriadku a či je správne zaistený.	X		
Skontrolujte, či sú matice a skrutky dotiahnuté.	X		
Skontrolujte, či z motora, nádrže na palivo alebo palivových vedení nepresakuje palivo.	X		
Skontrolujte štartér a štartovaciu šnúru.		X	
Vyčistite vonkajšok zapalovacej sviečky. Odmontujte ju a skontrolujte medzeru medzi elektródami. Nastavte medzeru na 0,6 - 0,7 mm alebo vymeňte zapalovaciu sviečku. Skontrolujte, či je zapalovacia sviečka správne nasadená.		X	
Vyčistite vonkajšok karburátora a priestor okolo neho.		X	
Skontrolujte, či je kuželový ozubený prevod naplnený do troch štvrtín mazadlom. V prípade potreby špeciálne mazadlo doplňte.		X	
Skontrolujte, či nie je palivový filter znečistený a či nie je palivová hadica prasknutá alebo inak poškodená. Vymeňte ich, ak je to potrebné.			X
Skontrolujte všetky káble a pripojenia.			X
Vymeňte zapalovaciu sviečku. Skontrolujte, či je zapalovacia sviečka správne nasadená.			X

TECHNICKÉ ÚDAJE

Technické údaje

Technické údaje	533RS	543RS	553RS
Motor			
Objem valca, cm ³	29,5	40,1	50,6
Vrtanie valca, mm	38,0	40,5	45,5
Zdvih, mm	26	31,1	31,1
Otáčky pri voľnobehu, ot./min.	3000	3000	2800
Odporúčané maximálne otáčky pri voľnobehu, ot./min.	11500	12000	13000
Rýchlosť vývodného hriadeľa, ot./min.	7880	8570	9285
Max. výkon motora podľa ISO 8893, kW/ ot./min.	1,0/8000	1,47/9000	2,3/9500
Zapaľovací systém			
Zapaľovacia sviečka	NGK CMR7H-10	NGK CMR7H-10	NGK CMR7H-10
Medzera medzi elektródami, mm	0,9-1,0	0,9-1,0	0,6-0,7
Palivový a mazací systém			
Kapacita palivovej nádrže, litre	0,75	0,75	0,8
Hmotnosť			
Hmotnosť bez paliva, rezného nástroja a chrániča, kg	5,9	7,4	8,4
Emisie hluku			
(pozri poznámku 1)			
Hladina akustického výkonu, meraná v dB(A)	110	110	115
Hladina akustického výkonu, garantovaná L _{WA} dB(A)	112	112	117
Hladina hluku			
(viď poznámka 2)			
Ekvivalentná hladina akustického tlaku pri uchu používateľa meraná podľa normy EN ISO 11806 a ISO 22868, dB(A):			
Vybavený výžinacou hlavou (originál)	96	97	102
Vybavený nožom na trávu (originál)	96	96	100
Hladiny vibrácií			
(viď poznámka 3)			
Ekvivalentná hladina vibrácií (a _{hv,eq}) na rukovätiach, meraná podľa normy EN ISO 11806 a ISO 22867, m/s ² .			
Vybavený výžinacou hlavou (originál), vľavo/vpravo	2,1/2,8	3,9/3,3	5,4/7,5
Vybavený nožom na trávu (originál), vľavo/vpravo	3,1/3,8	3,5/3,0	2,8/3,6

Poznámka 1: Emisie hluku do okolia sa merajú ako akustický výkon (L_{WA}) v súlade so smernicou EÚ 2000/14/ES. Uvádzaná hladina akustického výkonu pre stroj bola meraná s originálnym rezacím nástrojom, ktorý produkuje najvyššiu úroveň. Rozdiel medzi zaručeným a nameraným akustickým výkonom je, že zaručený akustický výkon zahŕňa aj rozptyl výsledkov merania a rozdiely medzi jednotlivými strojmi rovnakého modelu v súlade so smernicou 2000/14/ES.

Poznámka 2: Uvádzané údaje pre ekvivalentnú hladinu akustického tlaku majú typický štatistický rozptyl (štandardnú odchýlku) 1 dB (A).

Poznámka 3: Uvádzané údaje pre ekvivalentnú hladinu vibrácií majú typický štatistický rozptyl (štandardnú odchýlku) 1 m/s².

TECHNICKÉ ÚDAJE

533RS		
Schválené príslušenstvo	Typ	Kryt na rezací nástroj, art. č.
Nástroje na kosenie trávy	Grass 255-4 1" (255 4-zub.)	544 04 42-10
	Multi 255-3 1" (255 3-zub.)	544 04 42-10
Nôž píly	Scarlet 200-22 1" (200 22 zub.)	537 29 95-01
Plastové nože	Tricut 300 mm (Samostatné čepele majú katalógové číslo 531 01 77-15.)	544 04 42-10
Žacia hlava	Trimmy Fix	544 04 42-10
	Superauto II	544 04 42-10
	T25	544 04 42-10
	T35, T35x (kábel 2,4 - 3,0 mm)	544 04 42-10
Podporná miska	Zafixovaný	-

543RS		
Schválené príslušenstvo	Typ	Kryt na rezací nástroj, art. č.
Nástroje na kosenie trávy	Grass 255-4 1" (255 4-zub.)	537 33 16-01
	Multi 255-3 (255 3 zub.)	537 33 16-01
	Grass 275-4 (275 4-zub.)	537 33 16-01
Nôž píly	Scarlet 200-22 (200, 22 zub.)	501 32 04-02
Plastové nože	Tricut 300 mm (Samostatné čepele majú katalógové číslo 531 01 77-15.)	537 33 16-01
Žacia hlava	Superauto II	537 33 16-01
	T35, T35x (kábel 2,4 - 3,0 mm)	537 33 16-01
	T45x (kábel 2,7 - 3,3 mm)	537 33 16-01
	F35 (kábel 2,0 - 3,5 mm)	537 33 16-01
Podporná miska	Zafixovaný	-

553RS		
Schválené príslušenstvo	Typ	Kryt na rezací nástroj, art. č.
Nástroje na kosenie trávy	Grass 255-4 1" (255 4-zub.)	537 33 16-01
	Multi 255-3 (255 3 zub.)	537 33 16-01
	Grass 275-4 (275 4-zub.)	537 33 16-01
	Multi 300-3 (300 3 zub.)	537 33 16-01
Nôž píly	Scarlet 200-22 (200, 22 zub.)	501 32 04-02
Plastové nože	Tricut 300 mm (Samostatné čepele majú katalógové číslo 531 01 77-15.)	537 33 16-01
Žacia hlava	T45x (kábel 2,7 - 3,3 mm)	537 33 16-01
	T55x (kábel 2,7 - 3,3 mm)	537 33 16-01
	F35 (kábel 2,0 - 3,5 mm)	537 33 16-01
	F55 (kábel 2,7 - 3,5 mm)	537 33 16-01
Podporná miska	Zafixovaný	-

TECHNICKÉ ÚDAJE

EÚ vyhlásenie o zhode

(Uplatňuje sa iba na Európu)

My, spoločnosť **Husqvarna AB**, SE-561 82 Huskvarna, Švédsko, tel.: +46-36-146500, prehlasujeme, že krovinořezy **Husqvarna 533RS, 543RS a 553RS** so sériovými číslami datovanými od roku 2011 (rok sa zreteľne uvádza na výkonovom štítku, po čom nasleduje sériové číslo), vyhovujú požiadavkám SMERNICE RADY:

- zo 17. mája 2006, „Smernica o strojoch“ **2006/42/ES**.
- Z 15. decembra 2004 „ohľadom elektromagnetickej kompatibility“ **2004/108/EEC**.
- z 8. 5. 2000 „ohľadom emisií hluku do okolia“ **2000/14/EG**. Hodnotenie zhody podľa dodatku V. Informácie o emisiách hluku nájdete v kapitole Technické údaje.

Boli uplatnené nasledovné normy: **EN ISO 12100-2:2003, CISPR 12:2005, EN ISO 11806:1997**

SMP Svensk Maskinprovning AB, Fyrisborgsgatan 3, SE-754 50 Uppsala, Švédsko vykonala dobrovoľnú skúšku typu v zastúpení Husqvarna AB. Certifikáty sú číslované: **SEC/11/2317** – 533RS, **SEC/11/2318** – 543RS, **SEC11/2319** – 553RS

Huskvarna 30 juni 2011

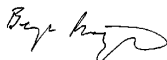

Bengt Frögelius, Development manager (Oprávnený zástupca spoločnosti Husqvarna AB a zodpovedný za technickú dokumentáciu.)

KAJ POMENIJO SIMBOLI

Simboli

OPOZORILO! Žaga za čiščenje, rezalnik grmovja in trimer so lahko ob napačni uporabi zelo nevarno orodje, ki povzroči resne poškodbe in smrt uporabnika ali tretjih oseb. Zato je zelo pomembno, da natančno preberete in seoglobite v navodila za uporabo.

Natančno preberite navodila za uporabo in se prepričajte, da ste jih razumeli, predno začnete z uporabo stroja.

Pri delu vedno uporabljajte:

- Zaščitna čelada, če obstaja nevarnost padajočih predmetov
- Atestirane zaščitne slušalke
- Atestirana zaščita oči

Maks. število vrtljajev na izhodni osi, rpm

Izdelek je v skladu z veljavnimi CE predpisi.

Nevarnost izmeta in odsunka.

Uporabnik stroja je odgovoren, da so ljudje in živali oddaljeni najmanj 15 m od delovnega mesta.

Stroje z rezili za žaganje ali rezili za travo lahko naglo vrže v stran, ko pridejo v stik s trdnim predmetom. To se imenuje potisk rezila. Rezilo vam lahko odreže roko ali nogo. Ljudje in živali naj bodo najmanj 15 metrov v stran od stroja.

Vedno uporabljajte atestirane zaščitne rokavice.

Uporabljajte vedno grobe škornje, v katerih ne drsi.



Emisija hrupa v okolico v skladu z direktivo Evropske skupnosti. Emisija stroja je podana v poglavju Tehnični podatki in na nalepki.



Pazite, da se s kakšnim delom telesa ne dotaknete vročih površin.



Ostali simboli in oznake na stroju se nanašajo na specifične zahteve za certifikacijo, ki veljajo na nekaterih tržiščih.

Pregled in/ali vzdrževanje stroja je dovoljeno le, če je motor ugasnjen in izklopno stikalo v položaju STOP.

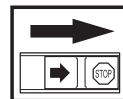

Vedno uporabljajte atestirane zaščitne rokavice.

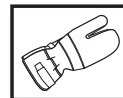

Stroj je potrebno redno čistiti.

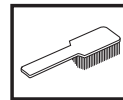

Pregled s prostim očesom.



Nujna uporaba atestirane zaščite oči.



VSEBINA

Vsebina

KAJ POMENIJO SIMBOLI

Simboli 447

VSEBINA

Vsebina 448

Pred vžigom bodite pozorni na naslednje: 448

UVOD

Spoštovani kupec! 449

KAJ JE KAJ?

Kaj je kaj pri žagi za čiščenje? 450

SPLOŠNA NAVODILA ZA VAMOST

Pomembno 451

Osebna zaščitna oprema 451

Varnostna oprema stroja 452

Rezila 454

MONTAŽA

Nameščanje ročice in vzvoda za plin 457

Pritrditev rezilna in glave za trimmer 457

Nameščanje varovala za prevoz 460

Prilagoditev oprtnika in žage za čiščenje 460

RAVNANJE Z GORIVOM

Varna uporaba goriva 461

Pogonsko gorivo 461

Točenje goriva 462

VŽIG IN IZKLOP

Pregled pred vžigom 463

Vžig in izklop 463

DELOVNA TEHNIKA

Splošna navodila za delo 465

VZDRŽEVANJE

Uplinjač 469

Zračni filter 469

Filter za gorivo 470

Kotni menjalnik 470

Svečka 470

Urn timer vzdrževanja 471

TEHNIČNI PODATKI

Tehnični podatki 472

EU-zagotovilo o ujemanju 474

Pred vžigom bodite pozorni na naslednje:

Natančno preberite navodila za uporabo.



OPOZORILO! Dolgotrajna izpostavljenost hrupu lahko povzroči trajne okvare sluha. Zato vedno nosite odobreno zaščitno opremo za ušesa.



OPOZORILO! Brez predhodnega dovoljenja proizvajalca ne smete nikoli spreminjati prvotne izvedbe stroja. Vedno uporabljajte izključno originalne dele. Spremembe brez pooblastila in/ali neoriginalni deli lahko povzročijo resne poškodbe ali smrt uporabnika in drugih.



OPOZORILO! Žaga za čiščenje, rezalnik grmovja in trimmer so lahko ob napačni uporabi zelo nevarno orodje, ki povzroči resne poškodbe in smrt uporabnika ali tretjih oseb. Zato je zelo pomembno, da natančno preberete in se poglobite v navodila za uporabo.

UVOD

Spoštovani kupec!

Čestitamo Vam, ker ste izbrali Husqvarna-izdelek! Husqvarna ima zgodovinski izvor že v letu 1689, ko je kralj Karl XI dal postaviti tovarno na bregu reke Huskvarna, kjer so izdelovali muškete. Izbor mesta ob reki Huskvarna je bil logičen, saj je reka ustvarjala vodno silo, kar pomeni, da je dajala vodno energijo. V obdobju več kot 300 let, od kar obstaja tovarna Husqvarna, je bilo izdelano neskončno veliko različnih izdelkov; vse od štedilnikov na drva do modernih gospodinjstkih strojev, šivalnih strojev, koles, motornih koles itd. Leta 1956 je bila lansirana prva motorna kosilnica, ki ji je leta 1959 sledila prva motorna žaga in na tem področju deluje Husqvarna še danes.

Husqvarna je danes eden od vodilnih svetovnih proizvajalcev izdelkov za delo v gozdu in na vrtu, kakovost in učinkovitost izdelkov pa imajo prvo prioriteto. Tržna ideja je razvoj, izdelava in trženje izdelkov na motorni pogon, namenjenih delu v gozdu in na vrtu ter izdelkov za gradbeno in strojno industrijo. Cilj Husqvarne je tudi, da je vodilna na področju ergonomije, prilagojenosti uporabniku, varnosti in varstvu okolja, zaradi česar smo uvedli dolgo vrsto fines z namenom, da izboljšamo izdelke prav na teh področjih.

Prepričani smo, da boste z zadovoljstvom cenili kakovost in učinkovitost našega izdelka mnogo prihodnjih let. Nakup enega od naših izdelkov vam daje dostop do profesionalne pomoči kar se tiče popravil in servisa, če bi se vseeno kaj pripetilo. Če prodajalna, kjer ste stroj kupili, ni ena od naših pooblaščenih prodajaln, vprašajte, kje je najbližja pooblaščen delavnica.

Upamo, da boste zadovoljni z Vašim strojem in da bo stroj Vaš spremljevalec mnogo prihodnjih let. Pomnite, da so ta navodila za uporabo vrednostni papir. Če boste sledili vsebini navodil (uporaba, servis, vzdrževanje itd.), boste pomembno podaljšali življenjsko dobo stroja, kakor tudi ceno rabljenega stroja. Če boste stroj prodali, poskrbite, da bo novi lastnik dobil pripadajoča navodila za uporabo.

Zahvaljujemo se Vam, da uporabljate Husqvarna izdelek.

Husqvarna AB nenehno razvija in izpopolnjuje svoje izdelke in si zato pridržuje pravico sprememb v, na primer, obliki in izgledu brez predhodnega opozorila.

KAJ JE KAJ?

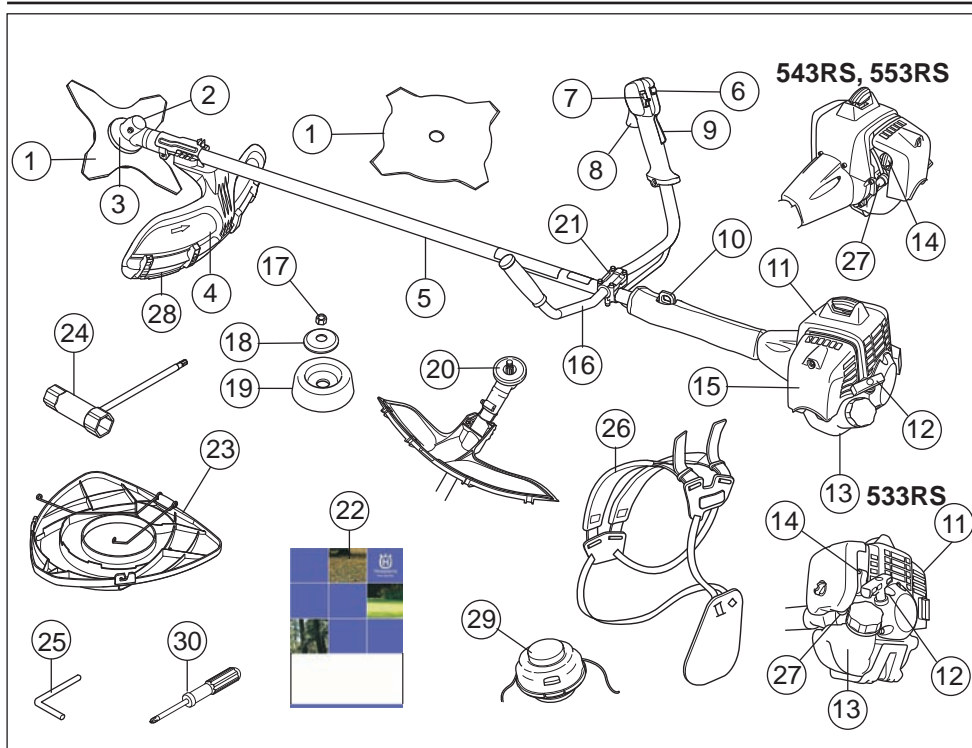

Kaj je kaj pri žagi za čiščenje?

- | | |
|------------------------------------|---------------------------|
| 1 Rezilo | 16 Vodilo |
| 2 Polnjenje maziva, kotni menjalik | 17 Matica za pritrditev |
| 3 Kotni menjalik | 18 Prirobnica |
| 4 Ščitnik rezilnih priključkov | 19 Podporna skodela |
| 5 Držalo | 20 Nosilec |
| 6 Gumb za štartni plin | 21 Ročajna sponka |
| 7 Izklopno stikalo | 22 Navodila za uporabo |
| 8 Uravnavanje plina | 23 Ščitnik za prevoz |
| 9 Zapora plina | 24 Ključ za matico rezila |
| 10 Zanka za obešanje | 25 Sponka |
| 11 Ohišje cilindra | 26 Oprtnik |
| 12 Startna ročica | 27 Črpalka za gorivo |
| 13 Posoda za gorivo | 28 Podaljšek varovala |
| 14 Uravnavanje čoka | 29 Glava trimerja |
| 15 Ohišje zračnega filtra | 30 Izvijač |

SPLOŠNA NAVODILA ZA VAMOST

Pomembno

POMEMBNO!

Orodje je namenjeno le košenju trave.

Edini rezilni priključki, ki jih smete uporabljati skupaj z motorjem kot pogonskim sredstvom, so tisti, ki jih priporočamo v poglavju Tehnični podatki.

Stroja ne uporabljajte, če ste utrujeni, če ste pili alkohol ali če jemljete zdravila, ki vplivajo na vid, presojo ali telesno koordinacijo.

Pri delu vedno uporabljajte osebno zaščitno opremo. Glejte navodila v poglavju Oseba zaščitna oprema.

Ne uporabljajte stroja, ki je bil kakorkoli predelan in ni več v skladu z originalno izvedbo.

Ne uporabljajte stroja, ki ne deluje pravilno. Sledite navodilom za pregled, vzdrževanje in servis v skladu z napotki v teh navodilih. Nekatere vrste vzdrževalnih del in popravil lahko opravi samo za to usposobljeno strokovno osebje. Glejte navodila v poglavju Vzdrževanje.

Pred začetkom morajo biti nameščeni vse pokrovi, varovala in ročice. Da bi se izognili nevarnosti električnega udara se prepričajte, da sta pokrov za svečko in zaganjalnik nepoškodovana.

Uporabnik stroja mora poskrbeti, da v premeru 15 metrov od delovnega mesta ni ne ljudi, ne živali. Če več uporabnikov dela na istem delovnem območju, mora biti varnostna razdalja najmanj dvojna dolžina drevja, toda nikoli manj kot 15 metrov.



OPOZORILO! Stroj med delovanjem proizvaja elektromagnetno polje. To polje lahko v nekaterih pogojih interferira z aktivnimi ali pasivnimi medicinskimi vsadki. Da bi zmanjšali nevarnost resne ali smrtne poškodbe, priporočamo, da se osebe z medicinskimi vsadki pred uporabo stroja posvetujejo s svojim zdravnikom in s proizvajalcem vsadka.



OPOZORILO! Delujoči stroj v zaprtem ali slabo prezračevanem prostoru lahko povzroči smrt zaradi zadušitve ali zastrupitve z ogljikovim monoksidom.

Osebna zaščitna oprema

POMEMBNO!

Žaga za čiščenje, rezalnik grmovja in trimmer so lahko ob napačni uporabi zelo nevarno orodje, ki povzroči resne poškodbe in smrt uporabnika ali tretjih oseb. Zato je zelo pomembno, da natančno preberete in se poglobite v navodila za uporabo.

Ob vsaki uporabi stroja uporabljajte vedno atestirano osebno zaščitno opremo. Osebna zaščitna oprema ne izključuje nevarnosti poškodb, vendar pa v primeru nesreče omili posledice. Pri izbiri zaščitne opreme se posvetujte z vašim trgovcem.



OPOZORILO! Bodite vedno pozorni na svarilne znake in klice, kadar uporabljate zaščitne slušalke. Zaščitne slušalke vedno snemite takoj, ko ste ustavili motor.

ZAŠČITNA ČELADA

Zaščitna čelada, če obstaja nevarnost padajočih predmetov

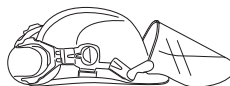

ZAŠČITNE SLUŠALKE

Uporabljajte zaščitne slušalke, ki učinkovito dušijo zvok.



ZAŠČITA OČI

Vedno uporabljajte atestirano zaščitno oči. Tudi če uporabljate vezir, morate vedno uporabljati tudi atestirana zaščitna očala. Atestirana očala so tista očala, ki izpolnjujejo standard ANSI Z87.1 za ZDA ali pa EN 166 za dežele EU.



ROKAVICE

Uporabljajte rokavice, kadar je potrebno, na primer pri montiranju rezilnih priključkov.



SPLOŠNA NAVODILA ZA VAMOST

ŠKORNJI

Uporabljajte škornje z železnimi kopicami in nedrsečimi podplati.



OBLEKA

Uporabljajte obleko iz odpornega materiala; izogibajte se širokih oblačil, ki se zatikajo v podrast in vejevje. Vedno delajte v trpežnih dolgih hlačah. Ne nosite nakita, kratkih hlač ali sandalov in nikoli ne delajte bosi. Poskrbite, da vam lasje ne padajo preko ramen.

PRVA POMOČ

Pri delu imejte vedno pri sebi pribor za prvo pomoč.



Varnostna oprema stroja

To poglavje opisuje varnostne detajle stroja, način njihovega delovanja ter kako jih pregledujemo in vzdržujemo, tako da bodo v stanju, ki zagotavlja varnost pri delu. V poglavju Kaj je kaj? navajamo, kje so ti detajli na vašem stroju.

Opustitev pravnega vzdrževanja stroja in nestrokovno servisiranje/popravila lahko skrajšajo življenjsko dobo stroja in povečajo nevarnost nesreč. Dodatne informacije lahko dobite v najbližji servisni delavnici.

POMEMBNO! Servis in popravilo stroja zahtevata posebno strokovno usposobljenost. To velja še zlasti za varnostno opremo stroja. Če pri spodaj opisanem pregledu ugotovite, da katerikoli del stroja ne deluje tako, kot je opisano spodaj, se nemudoma obrnite na pooblaščen servisno delavnico. Pri nakupu vseh naših izdelkov vam jamčimo dostop do strokovnih popravil in servisa. Če stroja niste kupili v kateri od naših pooblaščenih servisnih prodajaln, vprašajte prodajalca, kje je najbližja pooblaščen servisna delavnica.



OPOZORILO! Nikoli ne uporabljajte stroja s poškodovano varnostno opremo. Varnostno opremo stroja pregledujte in vzdržujte natančno v skladu z navodili, ki so podana v tem poglavju. Če stroj ob pregledu ne izpolnjuje vseh opisanih pogojev, ga nemudoma prepustite v po

Zapora plina

Zapora plina (A) je konstruirana tako, da preprečuje nehoten vklop uravnavanja plina. Ko stisnemo zaporo (A) k ročaju (=ko držimo za ročaj), sprostimo uravnavanje plina B. Ko izpustimo ročaj, se uravnavanje plina in zapora plina vrmeta v svojo prvotno lego. Njuno gibanje uravnava med seboj neodvisni

povratni vzmeti. Ta sistem zagotavlja, da se uravnavanje plina avtomatično prestavi v prosti tek.

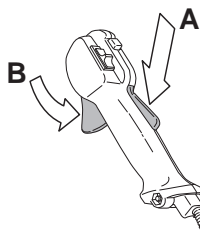

Prepričajte se, da je ročica za uravnavanje plina v prostem teku, kadar je v svojem izhodiščnem položaju.

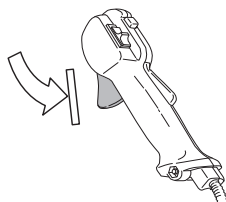

Stisnite zaporo plina in se prepričajte, da se povrne v svoj prvotni položaj, ko jo izpustite.

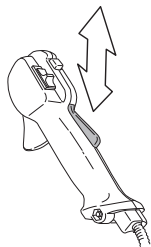

Preverite, če se ročica za plin in zapora plina premikata neovirano in ali njuni povratni vzmeti delujeta pravilno.

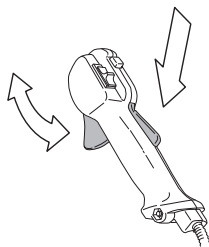

Glej poglavje pod naslovom Vžig. Vžgite stroj in mu dajte polni plin. Izpustite plinsko ročico in se prepričajte, da se rezilni priključek ustavi in obmiruje. Če se rezilni priključek vrti, ko je

SPLOŠNA NAVODILA ZA VAMOST

plinska ročica v legi prostega teka, preglejte nastavitve uplinjača v prosti legi. Glejte navodila v poglavju Vzdrževanje.

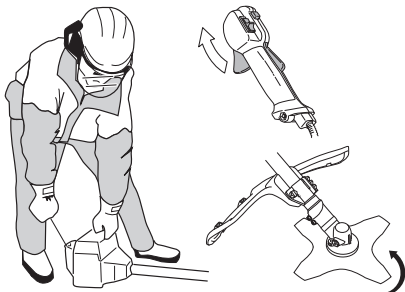

Izklopno stikalo

Izklopno stikalo uporabljamo za izklop motorja.

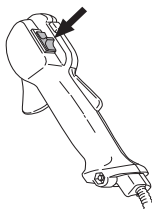

Vžgite motor in preverite, če se ustavi, ko izklopno stikalo potisnete v položaj STOP.

Ščitnik rezilnih priključkov



Ta ščitnik preprečuje metanje različnih predmetov v uporabnika. Istočasno ščitnik preprečuje, da bi se uporabnik neprostoovoljno dotaknil rezil.

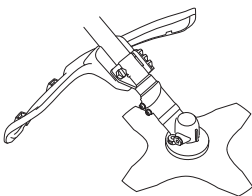

Prepričajte se, da ščitnik ni poškodovan in da nima razpoka. Če je bil ščitnik izpostavljen udarcem, ali pa če ima razpoke, ga zamenjajte.

Uporabljajte izključno ščitnik, namenjen prav temu rezilnemu priključku. Glejte poglavje Tehnični podatki.



OPOZORILO! V nobenem primeru ne smete uporabljati rezilnih priključkov, če niste prej montirali atestiranega ščitnika. Glejte poglavje Tehnični podatki. Če uporabite pokvarjen ali napačen ščitnik, lahko povzročite resne osebne poškodbe.

Sistem dušenja tresljajev



Vaš stroj je opremljen s sistemom dušenja vibracij, ki je zasnovan tako, da tresljaje ublaži na najmanjšo možno stopnjo in vam s tem olajša delo.

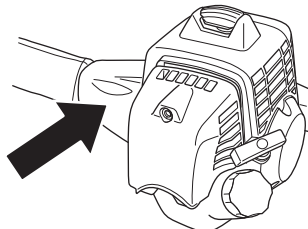

Če uporabite nepravilno navito nitko, ali pa tope oziroma napačne rezilne priključke (napačen tip ali napačno piljen; glejte navodila v poglavju Brušenje rezila), se učinek tresljajev poveča.

Sistem za dušenje vibracij ublaži tresljaje, ki se z motorja in verige prenašajo na ročaja stroja.

Prepričajte se, če so dušilni elementi celi in dobro pritrjeni. Če želite zamenjati sistem za dušenje tresljajev, se obrnite na svojega zastopnika za Husqvarno.



OPOZORILO! Pri ljudeh, ki imajo težave s krvnim obtokom, lahko pretirana izpostavljenost tresljajem povzroči poškodbe ožilja ali živcev. Če opazite znamenja pretirane izpostavljenosti tresljajem, se posvetujte z zdravnikom. Takšna znamenja so: odrevenelost udov, izguba občutka za dotik, "ščemenje", "zbadanje", bolečina, oslabelost, ter spremembe v barvi ali na površini kože. Običajno se pojavijo v prstih, na rokah ali na zapestjih. Nevarnost sprememb je večja ob delu pri nizkih temperaturah.

Varnostna zaponka

Oprtnik ima na prsih lahko dosegljivo varnostno zaponko, ki jo je mogoče hitro odpeti v primeru, da v motorju izbruhne ogenj, oziroma v primeru, da se morate zaradi kakšnega drugega razloga hitro znebiti stika s strojem ali oprtnikom. Glejte navodila v poglavju Prilagoditev oprtnika in žage.

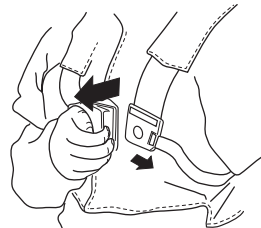

SPLOŠNA NAVODILA ZA VAMOST

Preglejte, da so jermeni oprtnika v pravilnem položaju. Ko ste pravilno naravnali oprtnik in stroj, preverite, da varnostna zaponka deluje pravilno.

Dušilec



Dušilec je zasnovan tako, da zmanjšuje hrup na najmanjšo možno mero in istočasno odvaja izpušne pline v smeri od uporabnika.

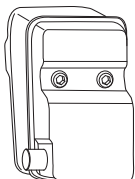

Nikoli ne uporabljajte stroja s pokvarjenim dušilecem.

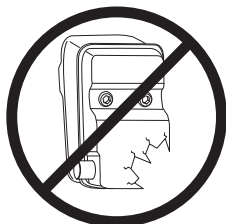

Redno preverjajte, če je dušilec dobro pritrjen na stroj.

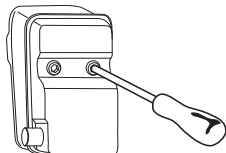

OPOZORILO! Notranjost dušilca vsebuje snovi, ki so lahko rakotvorne. Če je dušilec poškodovan, se izogibajte stiku z njegovimi deli.



OPOZORILO! Mislite na: Izpušni plini so vroči in lahko vsebujejo iskre, ki lahko povzročijo požar. Zato stroja nikoli ne vžigajte v zaprtih prostorih ali v bližini vnetljivih snovi!

Matica za pritrditev



Nekatere rezilne priključke pritrdimo s pomočjo matice za pritrditev.

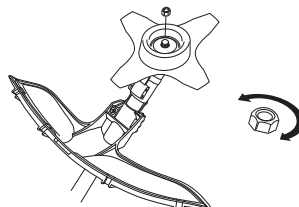

Pri montaži priključkov zategnite matico v nasprotni smeri rotacije rezilnih priključkov. Pri demontaži rezilnih priključkov zrahljate matico v smeri vrtenja. (POZOR! Matica ima levi navoj.) Matico privijte s ključem.

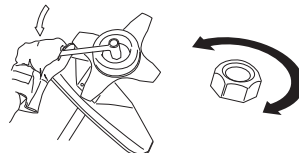

Matičin nylonski zatič ne sme biti tako izrabljen, da ga je mogoče odviti s prsti. Navoj mora zdržati najmanj 1,5 Nm. Matico po desetkratni uporabi zamenjajte.

Rezila

To poglavje obravnava kako s pravilno izbiro in vzdrževanjem rezil dosežete:

- Zmanjšate nevarnost odsunkov.
- Dosežete največjo učinkovitost žaganja.
- Podaljšate življenjsko dobo rezil.

POMEMBNO!

Uporabljajte izključno rezilne priključke skupaj s ščitnikom, ki ga priporočamo! Glejte poglavje Tehnični podatki.

Sledite navodilom, priloženim rezilnim priključkom, za pravilno navitje nitke in izbiro nitkega premera.

Prizadevajte si, da bodo zobje rezila vedno dobro in pravilno brušeni! Sledite našim napotkom. Sledite tudi navodilom na embalaži rezila.

Skrbite, da je nagib žaginih zob pravilen! Sledite našim navodilom in uporabite pravilno šablono.

SPLOŠNA NAVODILA ZA VAMOST



OPOZORILO! Ustavite motor vsakokrat, ko morate rokovati z rezilnim priključkom. Rezilni priključek se namreč vrtil tudi po tem, ko ste izpustili plinsko ročico. Preverite, da se je rezilni priključek popolnoma ustavil in snemite kabel s svečke, predno začnete rokovati z rezilnim priključkom.



OPOZORILO! Napačen rezilni priključek ali napačno brušen žagin list povečuje nevarnost odsunka.

Rezila

Žagin list je namenjen žaganju že olesenelega lesa.

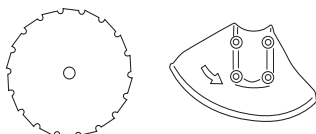

Rezilna plošča in nož za travo sta namenjena čiščenju površin z grobo travo.

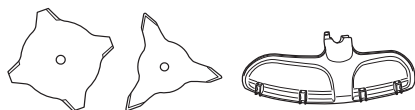

Glava trimerja je namenjena za košenje trave.

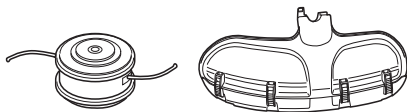

Splošna pravila



Uporabljajte izključno rezilne priključke skupaj s ščitnikom, ki ga priporočamo! Glejte poglavje Tehnični podatki.



Skrbite, da bodo zobje rezila dobro in pravilno brušeni! Sledite našim navodilom in uporabljajte priporočeno šablono za piljenje. Napačno piljeno ali poškodovano rezilo veča nevarnost nesreč.

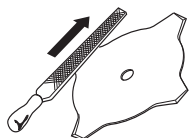

Skrbite za pravilen nagib brušenja žaginega lista! Sledite našim navodilom in uporabljajte orodje za brušenje nagiba, ki ga priporočamo. Nepravilno nabrušen nagib žaginega lista veča nevarnost zažaganja, odsunka in poškodb žaginega lista.

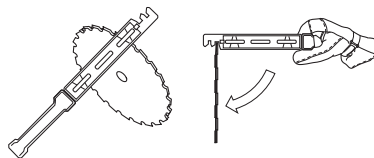

Redno preverjajte, če imajo rezilni priključki poškodbe ali razpoke. Poškodovan rezilni priključek morate vedno zamenjati.

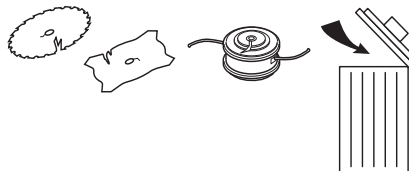

Brušenje noža za travo in rezilne plošče



- Preberite navodilo na embalaži rezilnega priključka. Rezilo in nož brusimo z navadno ploščato pilo.
- Vse ostrine pilite enakomerno, zato da odbržite uravnoteženost.

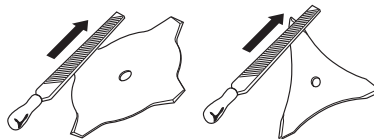

OPOZORILO! Vedno zavržite rezilo, ki je zvito, upognjeno, počeno, nalomljeno ali drugače poškodovano. Nikoli ne poskušajte naravnati ukrivljenega rezila. Vedno uporabljajte le originalne rezilne priključke predpisanega tipa.

SPLOŠNA NAVODILA ZA VAMOST

Brušenje žaginega lista



- Preberite navodilo na embalaži rezilnega priključka.

Pravilno brušenje žagin list je predpogoj za učinkovito delo, preprečuje pa tudi nepotrebno obrabo žaginega lista in žage za čiščenje.



- Predno začnete brusiti, položite žagin list na trdno podlago. Uporabljajte okroglo pilo s premerom 5,5 mm in primeren ročaj.

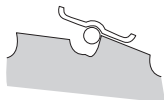

- Kot piljenja je 15°. Brusite izmenično en zob na desno in en zob na levo. Če je rezilo močno poškodovano od udarcev ob kamen, je potrebno s ploščato pilo zbrusiti tudi površino zob. Površino zbrusite, predno začnete brusiti zobe z okroglo pilo. Brušenje površine mora biti enako na vseh zobeh.

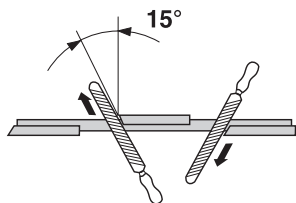

- Uravnajte nagib. Nagib naj bo 1 mm.

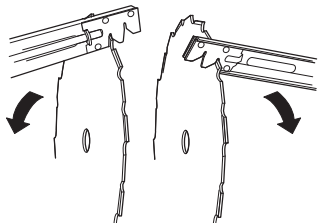

Glava trimerja

POMEMBNO!

Poskrbite, da je nitka za trimer enakomerno in trdno navita okoli tuljave, sicer nastajajo zdravju škodljivi tresljaji v stroju.

- Uporabljajte samo tiste glave za trimer in tiste nitke, ki jih priporočamo. Proizvajalec je preizkusil nitke tako, da se le-te najbolje ujemajo z močjo motorja. Skladnost z močjo motorja je še posebno pomembna, kadar uporabljate popolnoma avtomatično glavo trimerja. Uporabljajte samo priporočene rezilne priključke. Glejte poglavje Tehnični podatki.



- Na splošno zahtevajo manjši stroji manjše glave trimerja in obratno. Kadar uporabljamo nitko, mora namreč motor iztiskati nitko radialno iz glave trimerja in istočasno uporabljati lastno moč proti uporu trave, ki jo kosimo.
- Tudi dolžina nitke je pomembna. Dolga nitka zahteva večjo moč motorja kot kratka, četudi imata isti premer.
- Poskrbite, da je nož, ki je vgrajen na ščitnik trimerja v dobrem stanju. Naloga tega noža je, da reže nitko na pravilno dolžino.
- Če želite podaljšati življenjsko dobo nitke, jo lahko za nekaj dni namočite v vodo. Nitka bo trdnjša in njena življenjska doba daljša.

MONTAŽA

Nameščanje ročice in vzvoda za plin.



- Balanso in spono balanse montirajte na gred s štirimi vijaki.

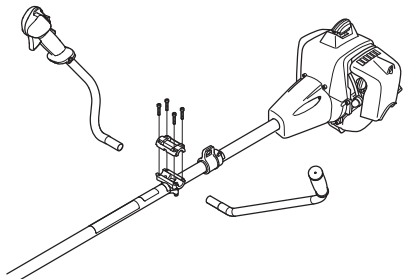

- Montirajte zaščitno tulko, kot je prikazano na risbi.

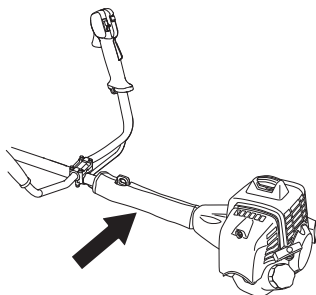

Pritrditev rezilna in glave za trimer



OPOZORILO!

Ko vstavljate rezilne priključke, je zelo pomembno, da sta nosilec/prirobnica vstavljena natančno v središče rezilnega priključka. Napačno vstavljen rezilni priključek lahko povzroči resno in/ali celo smrtno nevarno poškodbo.

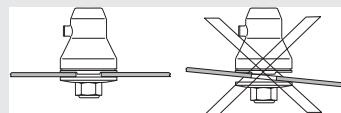

OPOZORILO! V nobenem primeru ne smete uporabljati rezilnih priključkov, če niste prej montirali atestiranega ščitnika. Glejte poglavje Tehnični podatki. Če uporabite pokvarjen ali napačen ščitnik, lahko povzročite resne osebne poškodbe.

POMEMBNO! Žaginena lista ali rezilne plošče ne smete uporabljati brez predpisanega vodila, ščitnika in oprtnika.

Namestitev zaščitnega podaljška.



(543, 553)

POZOR! Zaščitni podaljšek je treba zmeraj namestiti pri uporabi glave obrezovalnika/plastičnih rezil in kombiniranega ščitnika. Zaščitni podaljšek je treba zmeraj odstraniti pri uporabi rezila za travo in kombiniranega ščitnika.

Ščitnik rezila/kombinirani ščitnik (A) nataknite na mesto pritrditve na držalu in ga privijte z vijakom.

Vstavite vodilo zaščitnega podaljška v režo kombiniranega ščitnika. Nato pritrдите zaščitni podaljšek v položaj na ščitniku s štirimi zaponkami za hitro pritrnitev.

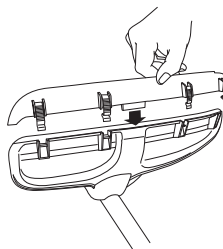

MONTAŽA

Nastavek ščitnika se enostavno odstrani s pomočjo izvijača, kot kaže slika.

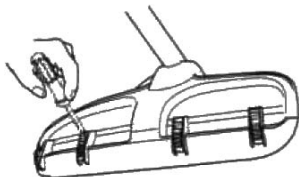

Kako priključimo ščitnik, rezilno ploščo in nož



- Ščitnik rezila/kombinirani ščitnik (A) nataknete na mesto pritrditve na držalu in ga privijete z vijakom (L). Uporabljajte ščitnik rezila, ki ga priporočamo. Glejte poglavje Tehnični podatki. POZOR! Poskrbite, da je odstranjen zaščitni podaljšek.

(533)

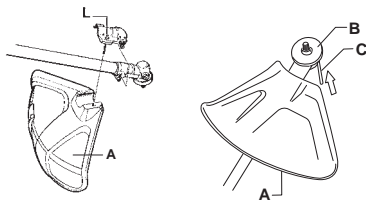

(543, 553)

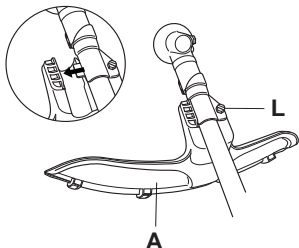

- Vstavite nosilec (B) na izhodno gred.
- Zavrtite os rezila tako, da se bo ena od lukenj pokrivala z ustrežno luknjo v ohišju menjalnika.
- Vstavite sponko (C) v luknjo, tako da bo os vpeta.
- Vstavite rezilo (D), oporno skodelo (E) in oporno ploščo (F) na izhodno gred.
- Privijte matico (G). Matico morate priviti z momentom 35–50 Nm (3,5 – 5 kpm). Uporabite ključ, ki je v priboru. Ključ držite čim bližje ščitnika rezila. Matica se zateza, ko ključ obračate v nasprotni smeri vrtenja (POZOR! levi navoj).

(533)

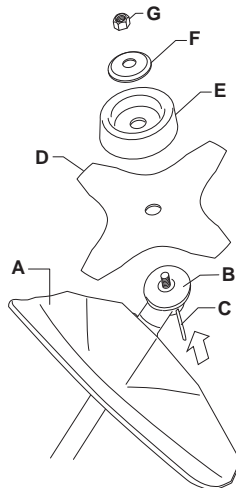

(543, 553)

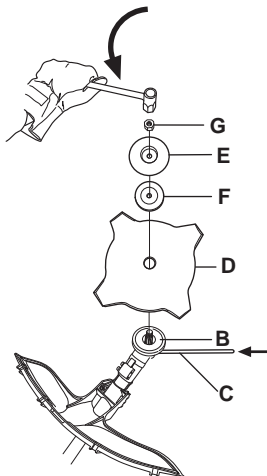

MONTAŽA

Montaža ščitnika trimerja in glave trimerja



- Montirajte ščitnik trimerja (A), namenjen za delo z glavo trimerja. **POZOR!** Poskrbite, da je nameščen zaščitni podaljšek.

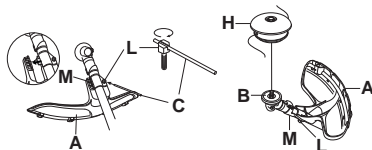

- Trimerjev ščitnik/kombinirani ščitnik natakните na mesto pritrditve na držalu in ga privijte z vijakom (L).
- Vstavite nosilec (B) na izhodno gred.
- Zavrtite os rezila tako, da se bo ena od lukenj pokrivala z ustrezno luknjo v ohišju menjalnika.
- Vstavite sponko (C) v luknjo, tako da bo os vpeta.
- Kosilno glavo / plastična rezila (H) privijte v nasprotni smeri urinega kazalca.

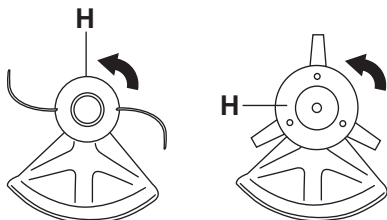

- Demontiranje poteka po obratnem postopku.

Montaža ščitnika rezila in žaginega lista

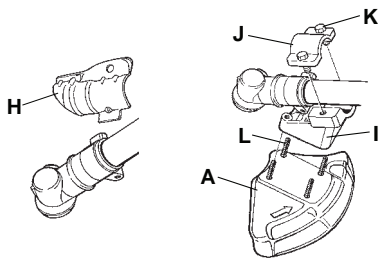

- Odstranite oporno ploščo (H). Pritrдите pretvornik (I) in sponko (J) z dvema vijakoma (K) v skladu s sliko. Ščitnik rezila (A) pritrдите s 4 vijaki (L) na pretvornik v skladu s sliko.

POZOR! Uporabljajte ščitnik rezila, ki ga priporočamo. Glejte poglavje Tehnični podatki.

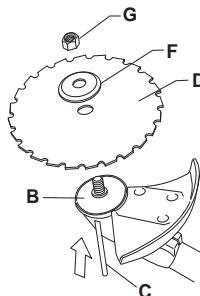

- Vstavite nosilec (B) na izhodno gred.
- Zavrtite os rezila tako, da se bo ena od lukenj pokrivala z ustrezno luknjo v ohišju menjalnika.
- Vstavite sponko (C) v luknjo, tako da bo os vpeta.
- Vstavite rezilo (D) in oporno skodelo (F) na izhodno gred.
- Privijte matico (G). Matico morate priviti z momentom 35–50 Nm (3,5–5 kpm). Uporabite ključ, ki je v priboru. Ročaj ključa držite čim bližje trimerjevega ščitnika. Matica se zateza, ko ključ obračate v nasprotni smeri vrtenja (**POZOR!** levi navoj).

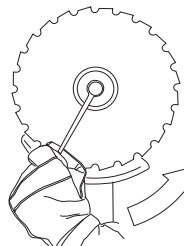

- Ko privijate, oziroma odvijate matico na žaginem listu, se lahko poškodujete na žaginih zobeh. Zato pazite, da vam pri tem opravilu ščitnik vedno varuje roko. Uporabljajte vedno ključ z dovolj dolgim ročajem, zato da bo zaščita zadovoljiva. Puščica na sliki kaže, v katerem delovnem območju morate imeti roko, ko privijate oziroma odvijate matico.

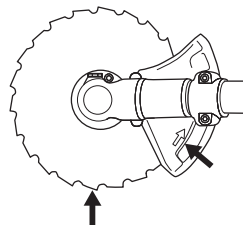

MONTAŽA

Nameščanje varovala za prevoz



- Vstavite rezilo v transportni ščitnik (A).
- Za pritrjevanje transportnega ščitnika vprnite obe pritrdilni sponki (B) v zarezi (C).

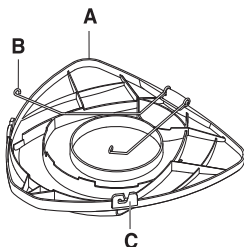

Prilagoditev oprtnika in žage za čiščenje



OPOZORILO! Kadarkoli delate z žago za čiščenje, mora biti le-ta pritrjena v oprtnik. V nasprotnem primeru rokovanje z njo ni varno, to pa lahko poškoduje vas ali pa koga drugega. Nikoli ne uporabljajte oprtnika s poškodovano varnostno zaponko.

Varnostna zaponka

Spredej na oprtniku je lahko dosegljiva varnostna zaponka. Uporabite jo v primeru, če se motor nenadoma vžge, ali pa v drugih nujnih primerih, ko se morate stroja in oprtnika hitro znebiti.

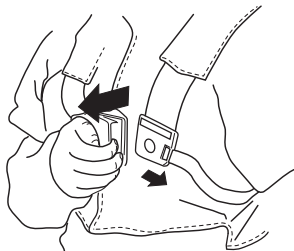

Enakomerna obremenitev ramen

Pravilno prilagojen oprtnik in stroj pomembno olajšujeta delo. Prilagodite oprtnik tako, da bo vaš delovni položaj kar najbolj

udoben. Oba stranska jermena zategnite tako, da bo porazdelitev teže enakomerna na obe rameni.



Pravilna višina

Naravnajte ramenski jermen tako, da bo rezilni priključek vzporedno s površino tal.



Pravilno ravnotežje

Rezilni priključek naj rahlo počiva na tleh. Premikajte zanko za obešanje naprej in nazaj, dokler žaga ne doseže želenega ravnotežja.



RAVNANJE Z GORIVOM

Varna uporaba goriva

Nikoli ne vžigajte stroja:

- 1 Gorivo ste polili po orodju. Obrišite žago in počakajte, da ostanki goriva izhlapijo.
- 2 Če ste gorivo polili po sebi ali po vaši obleki, se preoblecite. Umijte tiste telesne dele, ki so bili v stiku z gorivom. Uporabljajte milo in vodo.
- 3 Če gorivo uhaja. Redno preverjajte tesnost pokrova posode za gorivo in dovode goriva.

Prevoz in shranjevanje

- Pri prevozu in shranjevanju stroja in goriva se prepričajte, da morebitno puščanje goriva oziroma hlapi ne morejo priti v stik z iskro ali odprtim ognjem, na primer z iskrami, ki jih povzročajo električni stroji, elektromotorji, električna stikala/vtičnice ali peči za centralno kurjavo.
- Za shranjevanje in prevoz goriva uporabljajte le posebne, za ta namen prilagojene in atestirane posode.
- Če nameravate stroj shraniti za dalj časa, posodo za gorivo izpraznite. Vprašajte na najbližji bencinski črpalki, kaj storiti z gorivom.
- Preden stroj shranite za dalj časa, ga obvezno očistite in dajte na popoln servis.
- Transportni ščitnik rezilnega priključka mora biti vedno montiran, ko stroj prevažate ali shranite.
- Med transportom napravo zavarujte.
- Da bi preprečili nenamensko zaganjanje motorja, morate zmeraj odstraniti pokrivalo za svečko, ko boste napravo dalj časa hranili, če napravi ni pod nadzorom ali ko napravo servisirate.



OPOZORILO! Bodite previdni, kadar rokujete z gorivom. Mislite na nevarnost požara, eksplozije in poškodb pri vdihu.

Pogonsko gorivo

POZOR! Motorno žago poganja dvotaktni motor, zato je potrebno kot gorivo vedno uporabljati mešanico bencina in olja za dvotaktno motorje. Pomembno je, da vedno natančno izmerite količino olja, saj le tako dobite pravilno mešanico. Pri mešanju majhnih količin goriva lahko že majhna netočnost bistveno vpliva na kvaliteto mešanice.



OPOZORILO! Gorivo in hlapi goriva so izredno lahko gorljivi in lahko povzročijo resne poškodbe, če jih vdihamo, ali pa če pridejo v stik s kožo. Pri rokovanju z gorivom bodite zato vedno zelo previdni in skrbite za dobro prezračevanje.

Bencin



POZOR! Zmeraj uporabite kakovostno mešanico bencina z najmanj 90 oktanov (RON). Če ima vaš stroj katalizator (glej poglavje Tehnični podatki), morate za mešanico uporabiti kakovosten neosvinčen bencin. Osvinčen bencin uniči katalizator.

Če je na voljo okolju prilagojen bencin, tako imenovani alkyl bencin, uporabljajte to vrsto bencina.



- Najnižja priporočljiva kakovost goriva je 90 oktanov (RON). Če motor poganja gorivo, ki ima manj kot 90 oktanov lahko pride do tako imenovanega udarjanja. S tem se poveča temperatura motorja in ga lahko resno poškoduje.
- Če pogosto delate pri visokih obratih, priporočamo bencin z višjo oktansko vrednostjo.

Olje za dvotaktno motorje

- Za najboljše rezultate in učinek uporabljajte HUSQVARNA olje za dvotaktno motorje, ki je posebej narejeno za naše zračno hlajene, dvotaktno motorje.
- Nikoli ne uporabljajte dvotaktnega olja, ki je namenjeno za zunajkrmne motorje, hlajene z vodo, ki jim tudi pravijo zunajkrmno olje (imenovano TCW).
- Nikoli ne uporabljajte olja za štiritahtne motorje.
- Slaba kakovost olja ali prebogata mešanica olja/benzina lahko ogrozi delovanje katalizatorja in zmanjša njegovo življenjsko dobo.
- Mešalno razmerje

1:50 (2%) z HUSQVARNA dvotaktnim oljem.

1:33 (3%) z olji, narejenimi za zračno hlajenje, dvotaktni motorji, klasificirani za JASO FB/ISO EGB.

Bencin, l	Olje za dvotaktno motorje, l	
	2% (1:50)	3% (1:33)
5	0,10	0,15
10	0,20	0,30
15	0,30	0,45
20	0,40	0,60

RAVNANJE Z GORIVOM

Mešanje

- Mešanico bencina in olja vedno pripravljajte v čisti posodi, atestirani za gorivo.
- Vedno začnite tako, da v posodo najprej natočite polovico potrebne količine bencina. Nato dodajte celotno količino olja. Dobro premešajte (s tresenjem). Dodajte preostalo količino bencina.
- Predno vlijete mešanico v posodo za gorivo, jo (s tresenjem) temeljito premešajte.

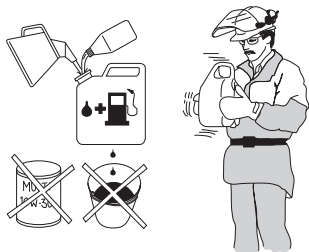

- Pripravite samo toliko mešanice, kolikor jo porabite v enem mesecu.
- Če stroja dalj časa ne boste uporabljali, izpraznite posodo za gorivo in jo očistite.

Točenje goriva



OPOZORILO! Naslednji varnostni ukrepi zmanjšujejo nevarnosti požara:

Pri rokovanju z gorivom ne kadite in ne imejte v bližini vročih predmetov.

Nikoli ne točite goriva, če je motor vžgan.

Ugasnite motor in ga pustite nekaj minut hladiti, predno začnete z natakanjem.

Pokrovček posode za gorivo odvijte počasi, kajti v posodi je lahko nadpritisk.

Po končanem točenju goriva pokrovček trdno privijte.

Pred vžigom stroj vedno umaknite s kraja, na katerem ste ga polnili z gorivom, in proč od vira goriva.

- Uporabljajte posodo za gorivo, zaščiten proti prenapoljenosti.
- Obrišite okolico posode za gorivo. Umazanija v posodi za gorivo povzroča motnje v delovanju.
- Poskrbite, da je gorivo temeljito premešano, predno ga natočite v posodo za gorivo.

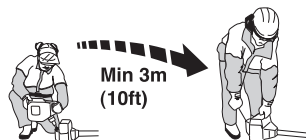

VŽIG IN IZKLOP

Pregled pred vžigom



- Natančno preglejte rezilo, tako da na korenu zob ali okoli središčne luknje ni razpok. Najpogostejši vzrok za nastanek razpok je pojav ostrih robov na korenih zob, ki so posledica piljenja ali pa uporaba slabo brušenega rezila. Rezilo zavržite.

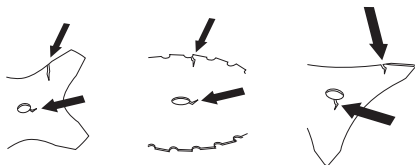

- Preglejte, če so na prirobnici razpoke, ki so posledica utrujenosti materiala ali pa pretrdega zategovanja. Prirobnico z razpokami zavržite.

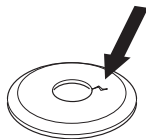

- Prepričajte se, da je matico mogoče trdno zategniti. Matica mora biti zategnjena z najmanj 1,5 Nm. Matico zategnite z momentom zategnitve 35–50 Nm.



- Preglejte, če je ščitnik rezila nepoškodovan in brez razpok. Menjajte ščitnik rezila, ki je bil izpostavljen udarcem in ki ima razpoke.

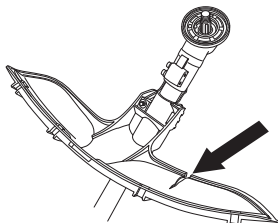

- Prepričajte se, da sta glava trimmerja iz trimmerjev ščitnik nepoškodovana in brez razpok. Menjajte glavo trimmerja in

trimmerjev ščitnik, če sta bila izpostavljena udarcem ali če imata razpoke.

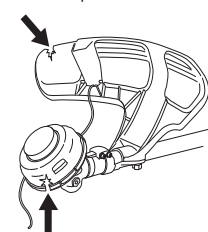

- Nikoli ne uporabljajte stroja brez ščitnika ali s ščitnikom, ki je poškodovan.
- Vsa ohišja morajo biti pravilno montirana in brez napak, predno začnete uporabljati stroj.

Vžig in izklop



OPOZORILO! Pred vžigom morata biti vodilo in ohišje menjalnika sestavljena, kajti v nasprotnem primeru lahko menjalnik odpade in povzroči telesne poškodbe.

Pred vžigom stroj vedno umaknite s kraja, na katerem ste ga polnili z gorivom, in proč od vira goriva. Stroj postavite na trdno podlago. Poskrbite, da rezilni priključek ni v stiku s kakšnim drugim predmetom.

Prepričajte se, da na delovnem območju ni tretjih oseb, ki bi jih stroj lahko poškodoval. Varnostna razdalja je 15 metrov.

Vžig



Vžig: Prestavite stop ročico v položaj start.

Čok: Ročico čoka premaknite v položaj za čok.

(533)

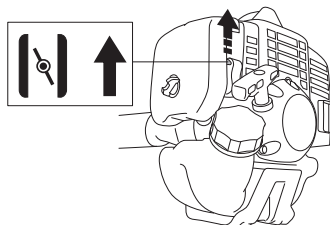

VŽIG IN IZKLOP

(543, 553)

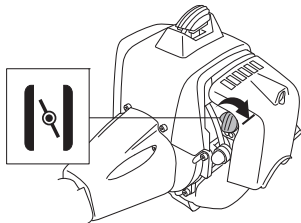

Črpalka za gorivo: Večkrat pritisnite na gumijasti gumb črpalke, tako da se gumb začne polniti z gorivom. Ni potrebno, da je gumb popolnoma poln.

(533)

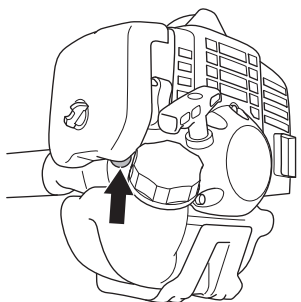

(543, 553)

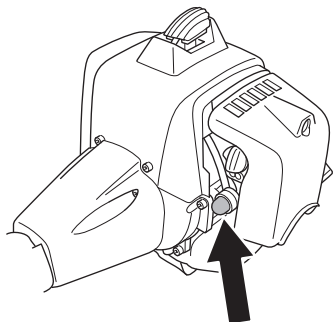

OPOZORILO! Če vžgete motor s pomočjo čoka v položaju čok ali vžig, se začne rezilni priključek nemudoma vrteti.

Telo stroja pritisnite k zemlji z levo roko (POZOR! Ne z nogo!). Primite vžigalno ročico in z desno roko vlečite vžigalno vrstico počasi tako dolgo, da začutite odpor (vžig začne "prijemati"), potem pa potegnite hitro in močno. **Vžigalne vrvice nikoli ne navijajte okoli zapestja.**

Ko motor vžge, čok takoj izključite, ali pa ponavljate postopek tako dolgo, da motor vžge. Ko motor vžge, mu takoj dajte polni plin, tako da se bo startni plin avtomatično izklopil.

POZOR! Vžigalne vrvice nikoli ne izvlecite do konca in tudi vžigalne ročice nikoli ne potisnite v skrajno lego. Takšno ravnanje lahko poškoduje stroj.



POZOR! V označeno področje ne polagajte nobenega dela telesa. Dotik lahko povzroči opekline na koži ali električni udar, če je pokrov svečke poškodovan. Zmeraj uporabljajte rokavice. Ne uporabljajte stroja pri katerem je pokrov svečke poškodovan.

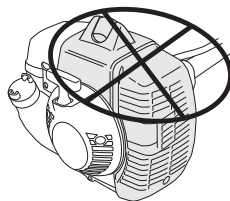

Za plinsko ročico z zaporo štartnega plina velja:

Lego za štartni plin nastavite tako, da najprej stisnete zaporo plinske ročice in plinsko ročico, nato pa pritisnete na gumb za štarni plin (A). Nato najprej spustite zaporo plinske ročice, plinsko ročico in nazadnje gumb za štarni plin. Funkcija štartnega plina je zdaj aktivirana. Da bo motor spet v prostem teku, stisnite zaporo plinske ročice in plinsko ročico.

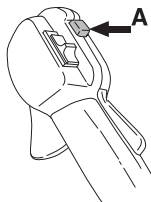

Izklop



Motor ustavite z izklopnim stikalom.

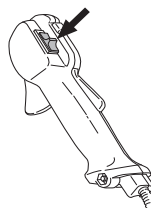

POZOR! Motor ustavite z izklopnim stikalom.

DELOVNA TEHNIKA

Splošna navodila za delo

POMEMBNO!

To poglavje obravnava splošna pravila za varno delo z žago za čiščenje in trimermem.

Če se vam zgodi, da dvornite, če je nadaljnja uporaba še primerna, se posvetujte s strokovnjakom. Povprašajte vašega trgovca ali servisno delavnico.

Izogibajte se uporabi, če se ne počutite dovolj usposobljeni.

Predno začnete orodje uporabljati, morate razumeti razliko med čiščenjem gozda, košenjem in obrezovanjem trave.

Osnovna varnostna pravila



- Oglejte si okolico in se prepričajte:
 - Da v bližini ni ljudi, živali ali predmetov, ki bi lahko vplivali na vašo kontrolo stroja pri delu.
 - Varnostni ukrepi, da ljudje, živali in drugo ne more priti v stik z rezilnimi priključki ali pa s predmeti, ki jih rezilni priključek po naključju izvrže.
 - POZOR!** Nikoli ne uporabljajte stroja, če v primeru nesreče ne morete priklicati pomoči.
- Preverite delovno območje. Odstranite vse trde delce, kot so delci kamna, črepinje, žebliji, jeklena žica, vrvi in podobno, ki jih rezalnik lahko zaluča ali navije.
- Ne uporabljajte žage v slabih vremenskih razmerah. Takšne razmere so gosta megla, močen dež ali veter, hud mraz, itd. Delo v slabem vremenu utruja bolj kot sicer, obenem pa je povezano z dodatnimi nevarnostmi, kot so poredica, nepredvidljiva smer padca dreves, ipd.
- Poskrbite, da lahko na območju dela varno stojite in hodite. Če morate nepričakovano spremeniti delovni položaj, če posebej pazite na morebitne ovire (korenine, kamenje, veje, jarko, itd). Pri delu na nagnjenih tleh bodite še posebej previdni.



- Bodite še posebno previdni, kadar žagate ukleščena drevesa. Ukleščeno drevo se lahko pred in po žaganju povrne v svojo normalno lego. Če stojite na napačnem mestu, ali pa če je smer žaganja napačna, se lahko zgodi, da bo drevo zadelo vas ali pa stroj, tako da boste izgubili

nadzor nad njim. V obeh primerih se lahko nevarno poškodujete.

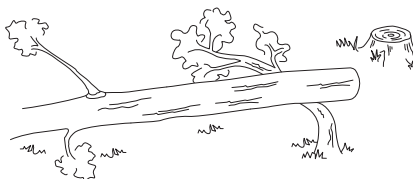

- Držite dobro ravnotežje in gotovo oporišče. Rok ne stegujte predaleč. Vedno poskrbite za varno oporo nog in dobro ravnotežje.
- Stroj vedno primite z obema rokama in ga držite na svoji desni strani. Pazite, da se s kakšnim delom telesa ne dotaknete vročih površin. Pazite, da se s kakšnim delom telesa ne dotaknete vrtečega se rezilnega priključka.



- Rezalnika ne dvigujte v višino pasu.
- Kadarkoli menjate delovni okoliš, mora biti motor ugasnjen. Če je razdalja večja, uporabljajte vedno ščitnik za prevoz.
- Nikoli ne odložite stroja s prižganim motorjem, če ga ne morete nadzorovati.

Abeceda čiščenja

- Uporabite vedno le priporočen priključek.
- Orodje si vedno natančno prilagodite.
- Upoštevajte navodila za varno uporabo.
- Delo si dobro organizirajte.
- Delajte vedno pri najvišjih vrtljajih, ko ima rezilo odpor.
- Uporabljajte vedno dobro nabrušena rezila.
- Izogibajte se, da bi z rezilom zadeli ob kamen.
- Določajte smer padanja (izrabljajte veter).

DELOVNA TEHNIKA



OPOZORILO! Uporabnik stroja ali tretja oseba ne smeta nikoli poskušati odstraniti razrezan material, če je motor v pogonu ali pa če rezilnik rotira, kajti takšno ravnanje lahko povzroči resne poškodbe.

Ustavite motor in rezilni pribor, preden odstranite material, ki se je ovil okoli osi rezilnika, sicer obstaja nevarnost poškodb. Med in nekaj časa po uporabi je kotna prestava vroča. Obstaja nevarnost, da se opečete, če se je dotaknete.



OPOZORILO! Pozor pred izmetom predmetov. Uporabljajte vedno atestirana zaščitna očala. Nikoli se ne nagibajte čez ščitnik rezilnega priključka. Kamenje, odpadke ipd. lahko stroj vrže v oči, to pa lahko povzroči slepoto ali pa resne poškodbe.

Preprečite dostop na delovno območje nepoklicanim. Otroci, živali, mimoidoči in tisti, ki vam pomagajo pri delu, morajo biti vedno oddaljeni najmanj 15 m. Takoj ustavite stroj, da se vam kdo približuje. Nikoli ne obrnite stroja, če se niste najprej prepričali, da tudi za vami ni nikogar v nevarnem območju.



OPOZORILO! Včasih se med rezilni priključek in ščitnik zataknejo veje ali trava. Vedno ugasnite motor, predno začnete s čiščenjem.

Metode dela



OPOZORILO! Stroj z rezili za žaganje ali rezili za travo lahko naglo vrže v stran, ko pridejo v stik s trdnim predmetom. To se imenuje potisk rezila. Potisk rezila je lahko tako močan, da premakne stroj in/ali uporabnika v katerokoli smer ter zaradi tega izgubi nadzor nad strojem. Potisk rezila se lahko zgodi nenapovedano, če se stroj zaplete, ustavi ali ovije. Večja verjetnost za potisk rezila je na področjih, kjer je težko videti material, ki ga režete.

Izogibajte se uporabi rezila na površini med 12 in 3 uro. Hitrost vrtenja rezila lahko prav v tem položaju povzroči nevaren odsunek, še posebno, če žagamo debelejša stebela.

- Predno začnete čistiti, si dobro oglejte delovno območje in ocenite, če je teren strm, kamnit, jamast, itd.
- Zaradi spodbude začnite delati na tistem delu terena, ki je najlažji.

- Delajte načrtno, naprej in nazaj po delovnem območju tako, da je vsak zamah širok 4 – 5 m. Na ta način boste najbolje izkoristili delovno območje stroja na obe strani, vam kot uporabniku pa se delo ne bo zdelo težko in monotono.

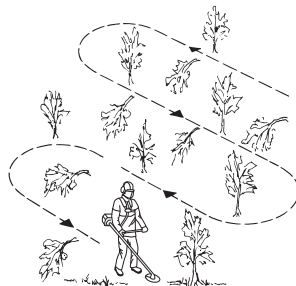

- Delovno območje naj bo približno 75 m dolgo. Premikajte posodo z gorivom istočasno, ko napredujete z delom.
- Če delate v strmini, hodite pravokotno na njo. Mnogo lažje je namreč hoditi vzporedno s strmino, kakor pa gor in dol.
- Določite smer hoje tako, da vam ni potrebno hoditi preko jarkov in drugih ovir v terenu. Prilagodite smer hoje tudi smeri vetra, tako da bodo požagana stebela padala na očiščeni del terena.



Čiščenje gozda z žaganim listom

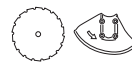

- Kadar žagate debelejša stebela, se poveča nevarnost odsunka. Izogibajte se žaganju s površino rezila med 12 in 3 uro.

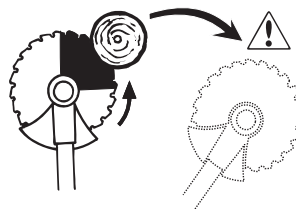

- Če želite podirati na levo, morate spodnji del debla voditi na desno. Z odločno kretljivo in z rezilom pod kotom

DELOVNA TEHNIKA

zarežite poševno navzdol na desno. Istočasno pritiskajte s ščitnikom rezila na deblo. Delovna površina rezila naj bo med 3 in 5 uro. Dodajte polni plin, predno zažagate z rezilom.

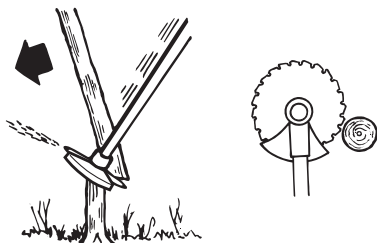

- Če želite podirati na desno, morate spodnji del debla voditi na levo. Z odločno kretnjo in z rezilom pod kotom zarežite poševno navzgor na desno. Delovna površina rezila naj bo med 3 in 5 uro tako, da bo smer vrtenja rezila vodila spodnji del debla na levo.

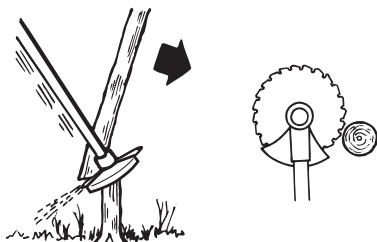

- Če želite, da bo deblo padlo naprej, morate spodnji del debla voditi nazaj. S hitro in odločno kretnjo potegnite rezilo nazaj.

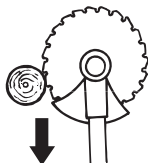

- Debelejša stebela, ki jih čistite, je potrebno žagati iz dveh smeri. Predno začnete žagati, ocenite smer padanja drevesa. Zažagajte najprej v smeri padca. Drvo nato podrite z nasprotni strani. Prilagodite stopnjo pritiska z

rezilom debelini stebela in trdoti lesa. Tanjša stebela zahtevajo večji pritisk, debelejša pa manjši.

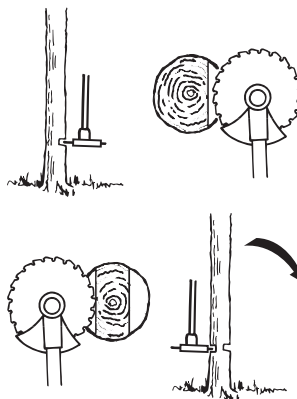

- Če stojijo debela gosto, prilagodite hitrost hoje.
- Če se rezilo zagodzi v steblo, ga nikoli ne poskušajte izvleči s silo. V tem primeru lahko uničite rezilo, kotni menjalnik, držalo in vodilo. Izpustite ročaj, primate držalo z obema rokama ter previdno in stroj počasi izvlecite.

Čiščenje grmičevja s pomočjo žaginega lista

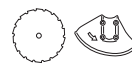

- Tanjša stebela in podrast pokosite. Nihajte z žago z leve na desno.
- Prizadevajte si, da boste z enim gibom pokosili več stebel.
- Kadar je grmičevje gosto, požagajte najprej zunanja stebela. Požagajte najprej visoka stebela in listje grmovja na zunanji strani, sicer se vam lahko zgodi, da se žaga zagodzi. Nato požagajte stebela na želeno višino. Prizadevajte si, da bi žagali iz središča grma navzven. Če to ni mogoče, požagajte višja stebela, tako da padejo na stran. V tem primeru bo nevarnost, da se žaga zagodzi, manjša.

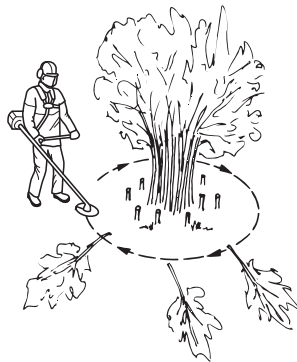

DELOVNA TEHNIKA

Košenje z rezilno ploščo



- Rezilne plošče in noža za travo ne smete uporabljati, če je rastlinje olesenelo.
- Za vse vrste visoke in goste trave uporabljajte rezilno ploščo.
- Travo kosimo z zamahi z leve na desno, pri čemer je zamah z desne na levo delovni zamah, zamah z leve na desno pa povratni. Rezilna ploščica naj kosi z levo stranjo (med 8 in 12 uro).

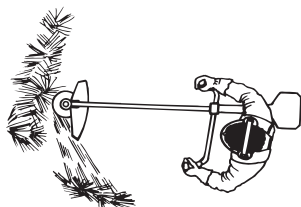

- Če pri košnji nagnete rezilo nekoliko na levo, pada pokošena trava v vrsto, kar pomembno olajša grabljenje.
- Prizadevajte si, da delate ritmično. Stojte trdno in razkoračeni. Pri povratnem zamahu stopite naprej in nato stojte trdno.
- Podpornik rezila naj se rahlo dotika zemlje. Podpornik rezila preprečuje, da bi rezilo udarjalo v zemljo.
- Izogibajte se navijanju zelenja okoli rezila, zato upoštevajte dve pravili:
1 Delajte vedno s polnim plinom.
2 Izogibajte se stiku s pravkar pokošenim zelenjem pri povratnem zamahu.
- Vedno ugasnite motor, snemite oprtnik in položite stroj na tla, predno začnete grabiti.

Košenje trave z glavo trimerja



Čiščenje obronkov

- Držite glavo trimerja malenkost nad zemljo in pod kotom. Zavedajte se, da delo opravlja konec nitke. Dovolite ji, da dela sama. Nikoli je ne potiskajte s silo v material, ki ga čistite.

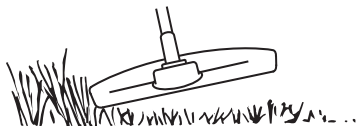

- Nitka učinkovito odstranjuje travo in plevel v bližini zidov, ograj, drevja in nasadov, vendar pa lahko tudi poškoduje občutljivo skorjo na drevju in grmičevju, ali ograjo.

- Nevarnost poškodb na rastlinju zmanjšate, če dolžino nitke skrajšate na 10–12 cm in znižate število vrtljajev motorja.

Popolno odstranjevanje zelenja

- S pomočjo te tehnike zelenje popolnoma odstranimo. Glavo trimerja držite pod kotom in le malo nad zemljo. Nitka naj udarja po zemlji okoli drevja, stolpov, kipov, itd. POZOR! Pri tej tehniki se nitka hitreje troši.



- Nitka se troši hitreje, iztiskanje iz glave pa je potrebno pogosteje, če pri delu udarja ob kamenje, opeko, beton, kovinske ograje ipd., kot pa če udarja ob les.
- Pri čiščenju obronkov in popolnem odstranjevanju zelenja, ne uporabljajte polnega plina, zato da bo poraba nitke in izraba glave trimerja manjša.

Košenje

- Trimer je idealen za košenje trave na mestih, ki jih težko kosite z navadno kosilnico. Pri košenju morate držati glavo trimerja vzporedno z zemljo. Izogibajte se neposrednemu stiku glave s podlago, kajti na ta način lahko poškodujete travo ali pa orodje.

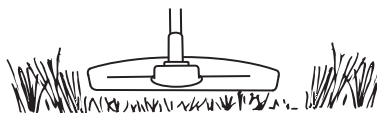

- Pri normalnem košenju se izogibajte neposrednemu stiku glave trimerja z zemljo. Pri stalnem stiku glave trimerja z zemljo lahko pride do poškodb in nepotrebne izrabe glave.

Pometanje

- Ventilacijski tok, ki ga povzroča vrtenje nitke, lahko uporabimo za hitro in enostavno čiščenje. Držite nitko vzporedno s površino, ki jo želite pomesti in zamahujte naprej in nazaj.

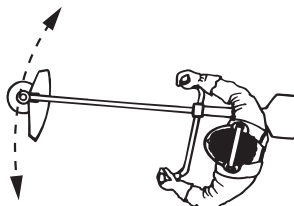

- Kadar kosite in pometate, delajte s polnim plinom, da bo rezultat dela najboljši.

VZDRŽEVANJE

Uplinjač

Nastavljanje hitrosti prostega teka (T)

Preverite, če je zračni filter čist. Ko je hitrost prostega teka pravilna, se rezalna oprema ne bi smela vrteti. Če je nastavev potrebna, zaprite (in v smeri urinega kazalca) obrnite vijak za nastavev prostega teka T ko motor dela dokler se rezalna oprema ne začne vrteti. Odprite (in v nasprotni smeri urinega kazalca) obrnite vijak, dokler se rezalna oprema ne ustavi. Hitrost prostega teka je nastavljena pravilno, ko motor teče v vseh položajih, in obstaja jasna meja med hitrostjo pri kateri se rezalna oprema začne obračati.

(533)

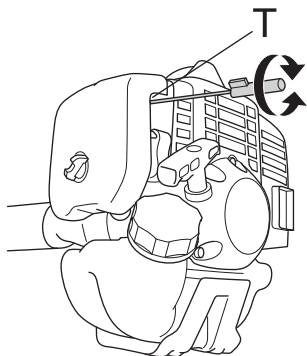

(543, 553)

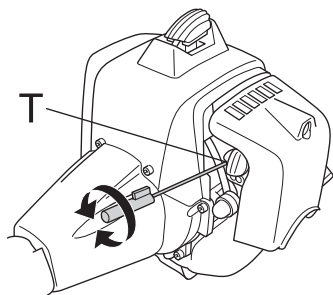

OPOZORILO! Če števila vrtljajev v prostem teku ne morete nastaviti tako, da se rezilni priključek ustavi, se obrnite na vašega trgovca/servisno delavnico. Stroja ne uporabljajte, dokler ni pravilno nastavljen in napaka odpravljena.

Zračni filter

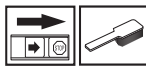

Zračni filter je potrebno redno čistiti, kajti z odstranjevanjem prahu in umazanije preprečimo:

- Motnje v delovanju uplinjača
- Težave pri vžigu
- Pojemanje moči motorja
- Nepotrebno obrabo delov motorja
- Nenormalno visoko porabo goriva.

(533)

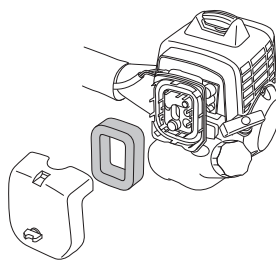

(543, 553)

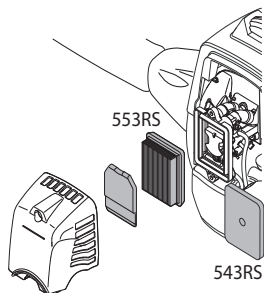

Filter očistite po 25 urah uporabe ali pogosteje, če delate v okolju, kjer se zelo praši.

Čiščenje zračnega filtra

(543, 553)

Razstavite ohišje zračnega filtra in izvlecite filter. Očistite ga s stisnjenim zrakom.

(533)

Razstavite ohišje filtra in odstranite filter. Operite ga v topli milnici. Prepričajte se, da je filter suh, predno ga ponovno montirate.

Zračnega filtra, ki ste ga uporabljali dalj časa, ni mogoče dobro očistiti. Zaradi tega je potrebno filter redno nadomeščati z novim. **Če je zračni filter poškodovan, ga nemudoma zamenjajte.**

Po čiščenju penastega filtra ga morate naoljiti. Glejte navodila v poglavju Oljenje penastega filtra.

VZDRŽEVANJE

Oljenje penastega filtra

(533)

Uporabljajte vedno olje za filter HUSQVARNA, št. art. 531 00 92-48. Olje za filter vsebuje razredčilo, zato ga je lažje porazdeliti po filtru. Izogibajte se stiku olja s kožo.

Filter dajte v plastično vrečko in nato dolijte olje. Z gnetenjem vrečke enakomerno porazdelite olje. Ožmite filter v vrečki in odlijte odvečno olje, predno filter ponovno montirate v stroj. Nikoli ne uporabite navadnega motornega olja. To olje hitro steče skozi filter in se usede na dno.

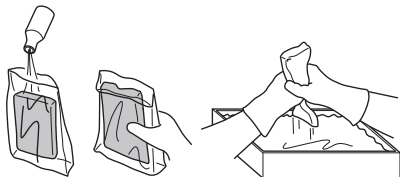

Filter za gorivo

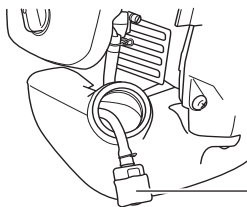

1 Filter za gorivo

Če motor deluje s premajhim dotokom goriva, preverite ali nista blokirana pokrovček in filter za gorivo.

Kotni menjalnik



Kotni menjalnik že v tovarni napolnimo s primerno količino maziva. Vseeno pred začetkom uporabe priporočamo, da pregledate, če je menjalnik napolnjen z mazivom do 3/4. Uporabljajte posebno HUSQVARNA mazivo.

Maziva v ohišju praviloma ni potrebno menjati, razen ob morebitnih popravilih.

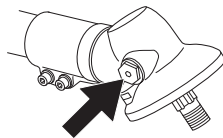

Svečka



Na stanje svečke vpliva naslednje:

- Nepravilna nastavitvev uplinjača.
- Nepravilna mešanica goriva z oljem (preveč olja ali napačno olje).
- Umazan zračni filter.

Posledica teh dejavnikov je nabiranje oblog na elektrodah svečke, kar lahko privede do nepravilnega delovanja motorja in težav pri vžigu.

(533, 543) Če je moč motorja oslABLJENA, če ga je težko vžgati, delovanje v prostem teku pa je neenakomerno: vedno najprej pregledajte svečko. Če je zamašena, jo očistite in preverite, da je razmik med elektrodama 0,9–1,0 mm. Svečko zamenjajte po približno enomesečni uporabi, če pa je potrebno, tudi prej.

0,9 - 1,0 mm

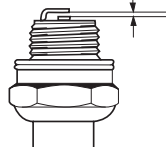

(553) Če je moč motorja oslABLJENA, če ga je težko vžgati, delovanje v prostem teku pa je neenakomerno: vedno najprej pregledajte svečko. Če je zamašena, jo očistite in preverite, da je razmik med elektrodama 0,6–0,7 mm. Svečko zamenjajte po približno enomesečni uporabi, če pa je potrebno, tudi prej.

0,6 - 0,7 mm

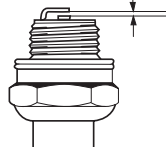

POZOR! Vedno uporabljajte samo tip svečke, ki ga priporočamo! Uporaba napačne svečke lahko uniči bat in valj. Poskrbite, da ima svečka t.i. zaščito proti radijskim motnjam.

VZDRŽEVANJE

Urnik vzdrževanja

V nadaljevanju sledi lista o tem, kako je stroj potrebno vzdrževati. Večina točk je navedena v poglavju Vzdrževanje. Uporabnik sme sam izvajati le tista vzdrževalna in servisna dela, ki so navedena v teh navodilih za uporabo. Zahtevnejše posege mora opraviti pooblaščen servisna delavnica.

Vzdrževanje	Vsakodnevno vzdrževanje	Tedensko vzdrževanje	Mesečno vzdrževanje
Očistite zunanje dele stroja.	X		
Preglejte, da je oprtnik nepoškodovan.	X		
Preglejte, da zapora plina in uravnavanje plina delujeta varno.	X		
Preverite, ali sta ročaj in vodilo nepoškodovana in pravilno pritrjena.	X		
Preglejte, če stop stikalo deluje.	X		
Prepričajte se, da se rezilni priključek ne vrti, kadar je motor v prostem teku.	X		
Očistite zračni filter. Po potrebi ga zamenjajte.	X		
Prepričajte se, da ščitnik ni poškodovan in da nima razpok. Če je bil ščitnik izpostavljen udarcem, ali pa če ima razpoke, ga zamenjajte.	X		
Preglejte, če je rezilo dobro usrediščeno, ostro in da na njem ni razpok. Neusrediščeno rezilo povzroča tresljaje, ki lahko poškodujejo stroj.	X		
Prepričajte se, da glava trimerja ni poškodovana in da nima razpok. Zamenjajte jo, če je potrebno.	X		
Preglejte, da je matica za pritrnitev rezilnega priključka pravilno zategnjena.	X		
Preglejte, če je ščitnik rezila za prevoz nepoškodovan in da ga je mogoče temeljito pritrčiti.	X		
Kontrolirajte, če so vse matice in vijaki temeljito priviti.	X		
Prepričajte se, gorivo ne izteka iz motorja, posode za gorivo ali cevke za gorivo.	X		
Preglejte zaganjalnik s pripadajočo vrstico.		X	
Očistite zunanost svečke. Demontirajte jo in preglejte razdaljo med elektrodama. Nastavite razdaljo na 0,6–0,7 mm ali pa zamenjajte svečko. Poskrbite, da ima svečka t.i. zaščito proti radijskim motnjam.		X	
Očistite zunanost uplinjača in neposredno okolico.		X	
Preglejte, če je kotni menjalnik do 3/4 napolnjen z mazivom. Specialno mazivo dodajte po potrebi.		X	
Preglejte, da filter za gorivo ni umazan in da cev za dovod goriva nima razpok ali kakšnih drugih poškodb. Dele po potrebi zamenjajte.			X
Preglejte vse kable in priključke.			X
Zamenjajte svečko. Poskrbite, da ima svečka t.i. zaščito proti radijskim motnjam.			X

TEHNIČNI PODATKI

Tehnični podatki

Tehnični podatki	533RS	543RS	553RS
Motor			
Gibna prostornina valja, cm ³	29,5	40,1	50,6
Razmik valjev, mm	38,0	40,5	45,5
Takt, mm	26	31,1	31,1
Prosti tek, rpm	3000	3000	2800
Priporočena maks. stalna hitrost mirovanja, rpm	11500	12000	13000
Vrtljaji na izstopni osi v/min	7880	8570	9285
Maks. izhodna moč motorja po ISO 8893, kW/ v/min	1,0/8000	1,47/9000	2,3/9500
Sistem vžiga			
Svečka	NGK CMR7H-10	NGK CMR7H-10	NGK CMR7H-10
Odprtina elektrode, mm	0,9-1,0	0,9-1,0	0,6-0,7
Sistem za gorivo in mazanje			
Kapaciteta rezervoarja za gorivo, litri	0,75	0,75	0,8
Teža			
Teža, brez goriva, rezilnih priključkov in ščitnika, kg	5,9	7,4	8,4
Emisije hrupa			
(glej opombo 1)			
Moč hrupa, izmerjena dB(A)	110	110	115
Moč hrupa, zagotovljena L _{WA} dB(A)	112	112	117
Jakost hrupa			
(glejte op. 2)			
Ekvivalenca pritiska zvoka na uporabnikovo uho, merjena po EN ISO 11806 in ISO 22868, dB(A):			
Opremljeno s kosilno glavo (originalno)	96	97	102
Opremljeno z nožem za travo (originalnim)	96	96	100
Jakost vibracij			
(glejte op. 3)			
Ekvivalenca nivoja vibracij (a _{hv,eq}) v ročajih, izmerjena v skladu z EN ISO 11806 in ISO 22867, m/s ² .			
Opremljeno s kosilno glavo (originalno), levo/desno	2,1/2,8	3,9/3,3	5,4/7,5
Opremljeno z nožem za travo (originalnim), levo/desno	3,1/3,8	3,5/3,0	2,8/3,6

Op. 1: Emisija hrupa v okolico merjena kot zvočni efekt (L_{WA}) v skladu z EG direktivo 2000/14/EG. Sporočena raven zvočne moči za napravo je izmerjena z originalnim rezalnim priključkom, s katerim se doseže najvišji nivo. Razlika med zajamčeno in izmerjeno ravno zvočne moči je, da zajamčena raven zvočne moči v skladu z Direktivo 2000/14/ES vključuje tudi razpršitev rezultata meritve in razlike med različnimi napravami istega modela.

Opomba 2: Sporočeni podatki za ekvivalenco nivoja zvočnega tlaka za napravo imajo tipično statistično razpršitev (standardni odklon) v vrednosti 1 dB (A).

Opomba 3: Sporočeni podatki za ekvivalenco nivoja vibracij imajo tipično statistično razpršitev (standardni odklon) v vrednosti 1 m/s².

TEHNIČNI PODATKI

533RS		
Atestirani priključki	Tip	Zaščita za rezilne priključke, št. art.
Rezilna plošča/nož za travo	Grass 255-4 1" (255 4-zobje)	544 04 42-10
	Multi 255-3 1" (255 3-zobje)	544 04 42-10
Žagin list	Scarlet 200-22 1" (200 22-zobje)	537 29 95-01
Plastični noži	Tricut 300 mm (ločena rezila imajo številko dela 531 01 77-15)	544 04 42-10
	Trimmy Fix	544 04 42-10
	Superauto II	544 04 42-10
	T25	544 04 42-10
Glava trimerja	T35, T35x (nitka 2,4-3,0 mm)	544 04 42-10
Podporna skodela	Pritrjena	-

543RS		
Atestirani priključki	Tip	Zaščita za rezilne priključke, št. art.
Rezilna plošča/nož za travo	Grass 255-4 1" (255 4-zobje)	537 33 16-01
	Multi 255-3 (255 3-zobje)	537 33 16-01
	Grass 275-4 (275 4-zobje)	537 33 16-01
Žagin list	Scarlet 200-22 (200 22-zobje)	501 32 04-02
Plastični noži	Tricut 300 mm (ločena rezila imajo številko dela 531 01 77-15)	537 33 16-01
Glava trimerja	Superauto II	537 33 16-01
	T35, T35x (nitka 2,4-3,0 mm)	537 33 16-01
	T45x (nitka 2,7-3,3 mm)	537 33 16-01
	F35 (nitka 2,0-3,5 mm)	537 33 16-01
Podporna skodela	Pritrjena	-

553RS		
Atestirani priključki	Tip	Zaščita za rezilne priključke, št. art.
Rezilna plošča/nož za travo	Grass 255-4 1" (255 4-zobje)	537 33 16-01
	Multi 255-3 (255 3-zobje)	537 33 16-01
	Grass 275-4 (275 4-zobje)	537 33 16-01
	Multi 300-3 (300 3-zobje)	537 33 16-01
Žagin list	Scarlet 200-22 (200 22-zobje)	501 32 04-02
Plastični noži	Tricut 300 mm (ločena rezila imajo številko dela 531 01 77-15)	537 33 16-01
Glava trimerja	T45x (nitka 2,7-3,3 mm)	537 33 16-01
	T55x (nitka 2,7-3,3 mm)	537 33 16-01
	F35 (nitka 2,0-3,5 mm)	537 33 16-01
	F55 (nitka 2,7-3,5 mm)	537 33 16-01
Podporna skodela	Pritrjena	-

TEHNIČNI PODATKI

EU-zagotovilo o ujemanju

(Velja le za Evropo)

Husqvarna AB, SE-561 82 Huskvarna, Švedska, tel +46-36-146500, s tem potrdilom zagotavlja, da so žage za čiščenje **Husqvarna 533RS, 543RS in 553RS** s serijskimi števkami iz leta 2011 in kasneje (leto izdelave, ki mu sledi serijska številka, je podano v besedilu na ploščici s tipsko oznako) v skladu s predpisi, podanimi v DIREKTIVAH SVETA:

- z dne 17. maja 2006, ki se nanaša na stroje, 2006/42/ES
- z dne 15. decembra 2004 "za elektromagnetsko skladnost" **2004/108/EEC** .
- z dne 8. maja 2000 "za emisijo hrupa v okolico" **2000/14/EG**. Ocena skladnosti glede na aneks V. Za informacije v zvezi z emisijo hrupa glejte poglavje Tehnični podatki.

Uporabljeni so bili naslednji standardi: **EN ISO 12100-2:2003, CISPR 12:2005, EN ISO 11806:1997**

SMP Svensk Maskinprovning AB, Fyrisborgsgatan 3, SE-754 50 Uppsala, Švedska, je za Husqvarna AB opravil prostovoljno tipsko kontrolo. Številke certifikatov: **SEC/11/2317** - 533RS, **SEC/11/2318** - 543RS, **SEC11/2319** - 553RS

Huskvarna, 30 junija 2011

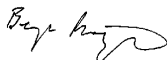

Bengt Frögelius, šef razvoja (Pooblaščen predstavnik za Husqvarna AB in odgovorni za tehnično dokumentacijo.)

SÜMBOLITE TÄHENDUS

Sümbolid

ETTEVAATUST! Puhastussaa, võsaõikur või trimmer võivad vale või hooletu käsitsemise korral olla ohtlikud seadmed, mis võivad põhjustada operaatore või teiste isikute tõsiseid vigastusi või hukkumist. Sellepärast on vaja kasutusjuhend läbi lugeda ja kõigest aru saada.



Loe käsitsemisõpetus põhjalikult läbi, et kõik eeskirjad oleksid täiesti arusaadavad, enne kui seadet kasutama hakkad.



Kasuta alati:

- Kaitsekiivrit, kohtades, kus on langevate esemete oht.
- Heakskiidetud kõrvaklappe
- Heakskiidetud silmakaitseid



Väljuva võlli suurim pöörlemiskiirus, p/rm



Seade vastab EL kehtivatele direktiividele.



Väljaviskuvate ning tagasipõrkavate asjade oht.



Seadme juht on kohustatud jälgima, et inimesed ja loomad ei tuleks töö ajal lähemale kui 15 m.



Rohu- või võsakettaga seade võib jõuliselt tagasi või kõrvale lüüa, kui ketas puutub vastu liikumatut eset. Seda nimetatakse tagasilöögiks. Lõikeketas võib jala või kae küljest ära lõigata. Hoidke inimesed ja loomad seadmest vähemalt 15 m kaugusel.



Kasuta alati heakskiidetud kaitsekindaid.



Kasuta libisemiskindlaid ning tugevaid säärikuid.



Ümbristevasse keskkonda leviv müra vastavalt Euroopa Ühenduse direktiivile. Andmed seadme emissiooni kohta on toodud peatükis Tehnilised andmed ja etiketil.



Hoidke kõik kehaosad kuumadest pindadest eemal.



Ülejäanud seadmel toodud sümbolid/tähised vastavad erinevates riikides kehtivatele sertifitseerimisnõuetele.

Enne kui hakkad kontrollima või hooldama, lülita mootor välja, lükates lüliti asendisse STOP.

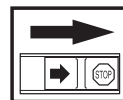

Kasuta alati heakskiidetud kaitsekindaid.

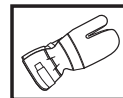

Korrapärane puhastus vajalik.

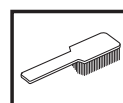

Visuaalne kontroll.



Tuleb kasutada heakskiidetud silmakaitseid.



SISUKORD

Sisukord

SÜMBOLITE TÄHENDUS

Sümbolid 475

SISUKORD

Sisukord 476

Enne käivitamist tuleb meeles pidada järgmist: 476

SISSEJUHATUS

Lugupeetud tarbija! 477

MIS ON MIS?

Millised on puhastussae osad? 478

ÜLDISED OHUTUSEESKIRJAD

Tähtis 479

Isiklik ohutusvarustus 479

Seadme ohutusvarustus 480

Lõikeseade 482

KOOSTAMINE

Juhtraua ja gaasikäpideme paigaldamine 485

Lõiketera ja trimmeripea paigaldamine 485

Transportimiskatte paigaldamine 488

Rakmete ja puhastussae sobitamine 488

KÜTUSE KÄSITSEMINE

Ohutusnõuded kütuse käsitsemisel 489

Küttesegu 489

Tankimine 490

KÄIVITAMINE JA SEISKAMINE

Kontroll enne käivitamist 491

Käivitamine ja seiskamine 491

TÖÖVÕTTED

Üldised tööeeskirjad 493

HOOLDUS

Karburaator 497

Õhufilter 497

Kütusefilter 498

Nurkreduktor 498

Süüteküünlad 498

Hoolduskeem 499

TEHNILISED ANDMED

Tehnilised andmed 500

EÜ kinnitus vastavusest 502

Enne käivitamist tuleb meeles pidada järgmist:

Loe käsitsemisõpetus hoolikalt läbi.



ETTEVAATUST! Pikaajaline müra võib tekitada püsiva kuulmiskahjustuse. Sellepärast tuleb alati kanda heakskiidetud kõrvaklappe.



ETTEVAATUST! Seadme algset konstruktsiooni ei tohi muuta ilma tootja loata. Kasuta alati originaalosi. Lubamatud muudatused ja varuosad võivad põhjustada raskeid või isegi eluohtlikke kehavigastusi operaatorile ja teistele.



ETTEVAATUST! Puhastussaa, võsalõikur või trimmer võivad vale või hooletu käsitsemise korral olla ohtlikud seadmed, mis võivad põhjustada operaatori või teiste isikute tõsiseid vigastusi või hukkumist. Sellepärast on vaja kasutusjuhend läbi lugeda ja kõigest aru saada.

SISSEJUHATUS

Lugupeetud tarbija!

Õnnitleme teid, et olete valinud Husqvarna toote! Husqvarna ajalugu algab juba aastast 1689, kui kuningas Karl XI käsul rajati Huskvarna jõe äärde tehas tahtpüsside valmistamiseks. Asukoht Huskvarna jõe ääres oli üsnagi loogiline, sest see võimaldas tootmiseks kasutada vee jõudu. Husqvarna tehase enam kui 300-aastase tegutsemisaja kestel on seal toodetud väga erinevaid tooteid alates puupliitidest kuni moodsate köögiseadmete, õrnblusmasinade, jalgrataste ja mootorratasteni välja. 1956. aastal tuli välja Husqvarna esimene mootori jõul töötav muruniiduk, kolme aasta möödudes – aastal 1959 – järgnes sellele mootorsaag. Samas valdkonnas töötab Husqvarna ka täna.

Täna on Husqvarna maailma juhtivaid aiandus- ja metsandustoodete tootjaid, kes seab esikohale seadmete kvaliteedi ja tehnilised näitajad. Meie äriidee on toota, arendada ja turustada mootori jõul töötavaid seadmeid aianduse, metsanduse ja ehituse ning tööstuse jaoks. Husqvarna eesmärk on luua seadmeid, mis on esirinnas ja sellepärast ongi meie seadmetele iseloomulikud mitmed kasulikud lahendused, mis tagavad seadmete ergonoomilisuse, kasutajasõbralikkuse, turvalisuse, keskkonnasõbralikkuse ja tõhususe.

Me oleme veendunud, et te hindate kõrgelt meie toodete kvaliteeti ja tehnilisi näitajaid, ning seda ka tulevikus. Kui te ostate meie toote, on teile tagatud professionaalne abi nii seadmete hooldamise kui parandamise osas. Kui seadme müüja juures pole volitatud töökoda, küsige, kus on meie lähim volitatud töökoda.

Me loodame, et jätate oma ostuga rahule ja sellest saab teie hea abimees pikkadeks aastateks. Ärge unustage, et seadme kasutusjuhend on väärtuslik abimees. See aitab teid oluliselt oma seadme tööiga pikendada, kui te järgite neid soovitusi, mis on juhendis toodud seadme hooldamise, korrastamise ning parandamise kohta. Kui te kord müüte selle seadme ära, andke sellega uuele omanikule kaasa ka kasutusjuhend.

Täname, et te valisite endale kasutamiseks Husqvarna toote!

Husqvarna AB töötab pidevalt oma toodete edasiarendamise alal ja jätab seetõttu endale õiguse teha muuhulgas muudatusi toodete kuju ja välimuse osas.

MIS ON MIS?

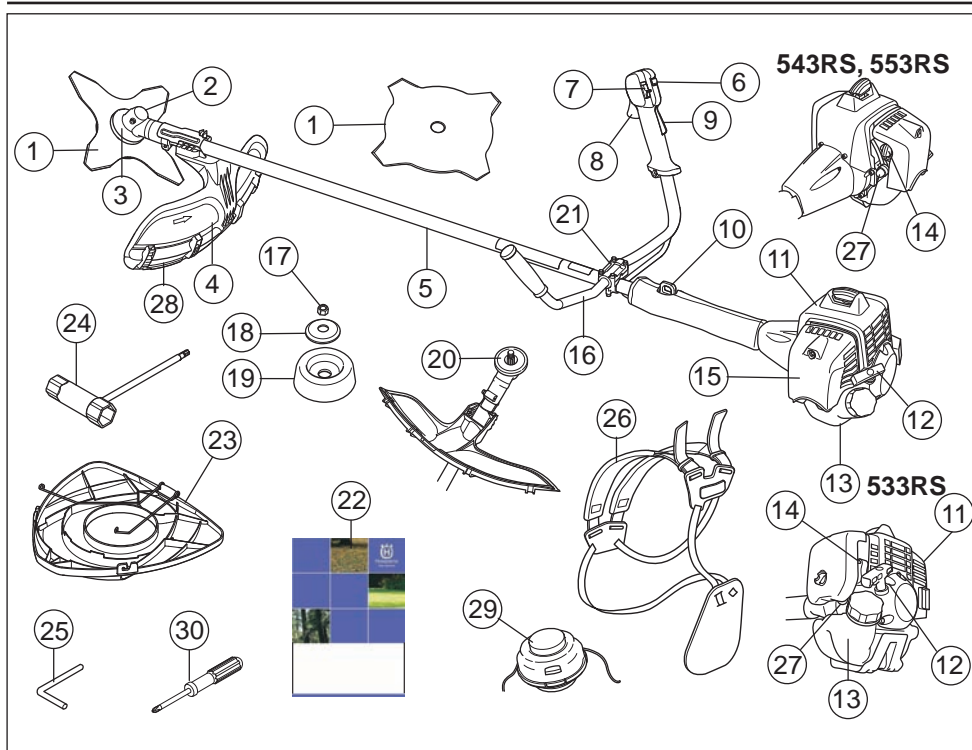

Millised on puhastussae osad?

- | | |
|-------------------------------------|--------------------------|
| 1 Lõiketera | 16 Juhtraud |
| 2 Määrdeaine lisamine, nurkreduktor | 17 Kinnitusmutter |
| 3 Nurkreduktor | 18 Tugiäärrik |
| 4 Lõikeosa kaitsekate | 19 Tugikuppel |
| 5 Vars | 20 Vedamisketas |
| 6 Stardigaasinupp | 21 Juhtraua klamber |
| 7 Seiskamislüliti | 22 Käsitsemisõpetus |
| 8 Gaasihoovastik | 23 Transportkaitse |
| 9 Gaasihoovastiku sulgur | 24 Teramutri võti |
| 10 Riputuskonks | 25 Splint |
| 11 Silindri kate | 26 Kanderihmad, rakmed |
| 12 Käiviti käepide | 27 Kütusepump |
| 13 Kütusepaak | 28 Kaitsekatte pikendaja |
| 14 Õhuklapp | 29 Trimmeripea |
| 15 Õhufiltri kaas | 30 Krivikeeraja |

ÜLDISED OHUTUSEESKIRJAD

Tähtis

TÄHTIS!

Seade on ette nähtud ainult rohu lõikamiseks.

Ainukesed tarvikud selle mootoriga kasutamiseks on peatükis Tehnilised andmed loetletud meie poolt soovitatud lõikeosad.

Ära kunagi tööta seadmega, kui oled väsinud, alkoholi tarvitanud või kui oled saanud ravimit, mis mõjub su nägemisele, otsustus- või keskendumisvõimele.

Kanna isiklikku ohutusvarustust. Juhised on toodud alajaotuses Isiklik ohutusvarustus.

Ära kunagi kasuta seadet, mille ehitust on muudetud.

Ära kasuta vigastatud seadet. Kontrolli ja hoolda seadet korrapäraselt, nagu käsitlemisõpetuses nõutud. Teatud hooldust tohib teha ainult vastava väljaõppe saanud spetsialist. Juhised on toodud alajaotuses Hooldus.

Enne käivitamist tuleb paigaldada kõik seadme katted, kaitset ja käepidemed. Veenduge, et süüteküünla kate ja süütejuhe oleksid kahjustamata, et ära hoida elektrilöögi ohtu.

Seadme operaator on kohustatud jälgima, et inimesed ja loomad ei tuleks töö ajal lähemale kui 15 m. Kui samas kohas töötab mitu juhti, peab ohutusvahemaa olema vähemalt kaks puu kõrgust, kuid mitte alla 15 meetri.



ETTEVAATUST! Seade tekitab töötades elektromagnetvälja. Teatud tingimustel võib väli häirida aktiivsete või passiivsete meditsiiniliste implantaatide tööd. Tõsiste või surmaga lõppevate kahjustuste riski vähendamiseks soovitage meditsiinilisi implantaate kasutaval inimestel pidada seadme kasutamise eel nõu oma arsti ja implantaadi valmistajaga.



ETTEVAATUST! Kui mootor töötab suletud või halva õhutusega ruumis, võib seade põhjustada lämbumissurma või vingugaasimürgistuse.

Isiklik ohutusvarustus

TÄHTIS!

Puhastussaag, võsalõikur või trimmer võivad vale või hooletu käsitsemise korral olla ohtlikud seadmed, mis võivad põhjustada operaatori või teiste isikute tõsiseid vigastusi või hukkamist. Sellepärast on vaja kasutusjuhend läbi lugeda ja kõigest aru saada.

Seadmega töötamisel tuleb kasutada ettenähtud isiklikku kaitsevarustust. Isiklik kaitsevarustus ei välista õnnetusi, kuid vähendab vigastuse astet. Palu seadme müüjal abi sobiva varustuse valimisel.



ETTEVAATUST! Kui kasutate kuulmiskaitset (kõrvaklappe), ole tähelepanelik helide, hõigete ja hoiatussignaalide suhtes. Mootori seiskumisel võta kohe kõrvaklapid ära.

KIIVER

Kaitsekiivrit, kohtades, kus on langevate esemete oht.

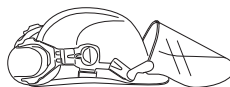

KÕRVAKLAPID

Peab kasutama küllaldase helisummutusefekti kõrvaklappe.



SILMAKAITSED

Alati tuleb kasutada heakskiidetud silmakaitset. Visiiri kasutamisel tuleb lisaks kasutada kooskõlastatud kaitseprille. Kooskõlastatud kaitseprillide all mõeldakse selliseid prille, mis vastavad standardile ANSI Z87.1 USA-s või EN 166 Euroopa Liidu riikides.



KINDAD

Kindaid peab kasutama, kui selleks on vajadus, nt. lõikeosa monteerimisel.



SÄÄRIKUD

Kandke teraskaitsega ja hästi haarduva tallaga saapaid.



RIIETUS

Riietuseks kasuta rebenemisele vastupidavat materjali ja hoidu liiga avaratest riietest, mis kergelt takerduvad okstesse ja vitstesse. Seadmega töötamisel kanna alati tugevaid pikki pükse. Arge kanna lühikesi pükse, ehteid, lahtiseid jalatseid, ära käi paljajalu. Jälgi, et lahtised juukseid ei ulatuks õlgadeni.

ÜLDISED OHUTUSEESKIRJAD

ESMAABI

Kanna hoolt, et esmaabivarusus oleks alati käepärast.



Seadme ohutusvarustus

Käesolevas käsitletakse seadme ohutusvarustust, selle toimimist, kontrollimist ning põhihooldust, mis tagab ohutu töö. Peatükis Mis on mis? on näidatud detailide paiknemine seadmel.

Kui seadet ei hooldata õigesti ja korrapäraselt ja seadet ei paranda asjatundja, võib seadme tööga lüheneda ja tekkida oht õnnetuste tekkeks. Lisateabe saamiseks võta ühendust lähima hooldustöökojaga.

TÄHTIS! Seadme hooldus ja parandamine nõuab eraldi väljaõpet. See kehtib eriti ohutusvarustuse kohta. Kui seade ei vasta allpool toodud nõuetele, vii see hoolduspunkti. Meie toodetele on tagatud professionaalne hooldus ja parandus. Kui seadme müüja ei tegele hooldusega, palu teda juhatada sind lähimasse hoolduspunkti.



ETTEVAATUST! Ära kasuta kunagi vigase ohutusvarustusega seadet. Ohutusvarustust tuleb käesolevas toodud eeskirjade kohaselt hooldada ja kontrollida. Vajadusel lasta seadme hooldustöökojas parandada.

Gaashihoovastiku sulgur

Gaashihoovastiku sulgur on konstrueeritud takistamaks tahtmatut gaasi andmist. Kui vajutad sulgurit (A) käepidemest haarates, vabaneb gaashihoovastik (B). Käepidemest lahti lastes lähevad nii gaashihoovastik kui sulgur tagasi algasendisse. Seda liigutust juhivad kaks iseseisvat tagasitõmbevedrud. Gaashihoovastik sulgeb automaatselt tühikäigule kohe, kui lased käepideme käest.

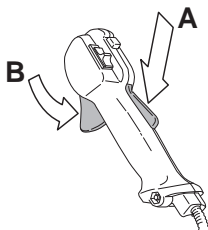

Kontrolli, kas gaashihoovastik sulgub tühikäigul, kui gaashihoovastiku sulgur läheb oma lähteasendisse.

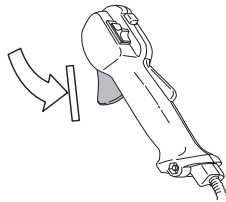

Vajuta gaashihoovastiku sulgurit ja kontrolli, kas see läheb, kui lased ta lahti, tagasi algasendisse.



Kontrolli, kas gaashihoovastik ja gaashihoovastiku sulgur liiguvad vabalt ja kas tagasitõmbevedrud töötavad korralikult.

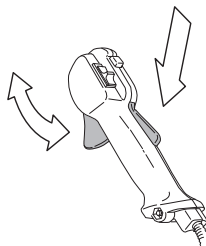

Vt. alajaotust Käivitamine. Käivita seade ja anna täisgaasi. Lase gaashihoovastik lahti ja kontrolli, et löikeosa jääks täiesti seisma. Kui löikeosa pöörleb, kui gaashihoovastik on tühikäiguasendis, pead kontrollima karburaatori tühikäigu reguleerimist. Vt. juhiseid alajaotuses Korrashoid.

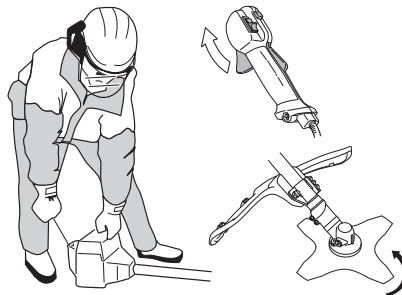

ÜLDISED OHUTUSEESKIRJAD

Seiskamislülit

Mootori väljalülitamiseks kasuta seiskamislülitit.

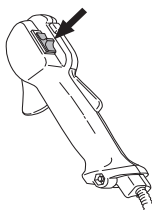

Käivita mootor ja kontrolli, kas mootor seiskub, kui lükkad lülitit seiskamisasendisse.

Lõikeosa kaitsekate



Kaitsekate hoiab ära, et lõikeseadme ei viskuks midagi operaatori suunas. Samuti takistab see operaatorit lõikeosa vastu puutumast.

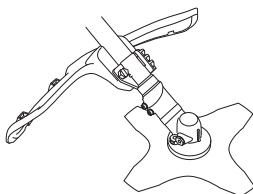

Vaata, et kaitsekate oleks vigastusteta ja seal poleks pragusid. Vaheta kaitsekate välja, kui see on saanud lööke või on pragunenud.

Kasuta ettenähtud lõikeosa kaitsekate. Vt. peatükki Tehnilised andmed.



ETTEVAATUST! Lõikeosa ei tohi mingil juhul kasutada, paigaldamata heakskiidetud kaitsekate. Vt peatükki Tehnilised andmed. Vale või vigane kaitsekate võib põhjustada inimestele tõsisid vigastusi.

Vibratsioonisummutussüsteem



Seade on varustatud vibratsioonisummutussüsteemiga, mis vähendab vibratsiooni ja teeb seadme kasutamise mugavaks.

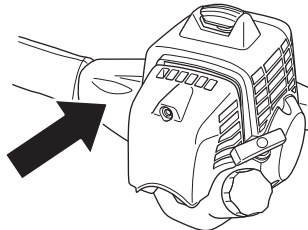

Valesti mähitud jõhvi või korrast ära lõikeosa kasutamine (valet tüüpi või valesti teritatud lõikeosa, vt. juhiseid alajaotusest Tera viilimine) tõstab vibratsioonitaset.

Vibratsioonisummutussüsteem vähendab vibratsiooni, mis kandub käepidemesse seadme mootorist ja lõikeseadmetest.

Kontrollige, et summutuselemendid oleksid terved ja korralikult kinnitatud. Võtke ühendust oma Husqvarna edasimüüjaga vibratsiooni summutamise süsteemi väljavahetamiseks.



ETTEVAATUST! Tugeva vibratsiooniga töötamine võib põhjustada vereringe- või närvikahjustusi, eriti neil, kel on vereringehäireid. Pöördu arsti poole, kui ilmneb nähte, mis võivad olla vibratsioonist põhjustatud. Sellisteks nähtudeks on näiteks muudatused nahas või nahavärvis, surin, nõelatorked, tundetus, nõrkus, värvimuutused nahal. Nimetatud nähtused esinevad tavaliselt sõrmedes, käelabades ja randmetes. Oht on suurem külma korral.

Kiirkinnitus

Esiküljel on kiirkinnitus, mis on kergelt ligipääsetav ja võimaldab mootori süttimisel või muus ohuolukorras kiiresti seadme ja rakmetest vabaneda. Vt. juhiseid alajaotuses Puhastussae ja rakmete seadistamine.

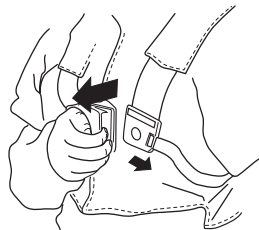

Kontrolli, kas rakmed asetsevad õigesti. Kui rakmed ja seade on korda seatud, kontrolli kiirkinnituse töötamist.

ÜLDISED OHUTUSEESKIRJAD

Summuti



Summuti ülesandeks on hoida minimaalset mürataset ja suunata mootori heitgaasid operaatorist eemale.

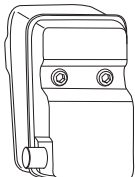

Ära kasuta kunagi vigastatud summutiga seadet.

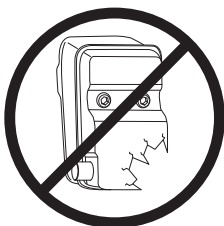

Kontrolli korrapäraselt, kas summuti on kindlalt seadme külge kinnitatud.

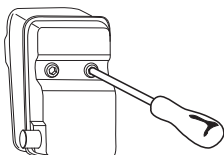

ETTEVAATUST! Summuti sisaldab kemikaale, mis võivad olla kantserogeense toimega. Vältige kokkupuudet nende ainetega, kui summuti katki läheb või saab kahjustada.



ETTEVAATUST! Mõtle selle peale: Mootori heitgaasid on kuuma ja võivad sisaldada sädemeid, mis võivad tekitada tulekahju. Sellepärast ära käivita seadet kunagi ruumis sees ega tuleohtlike materjalide ligidal!

Kinnitusmutter



Mõnede lõikeosade kinnitamiseks kasutatakse kinnitusmutrit.

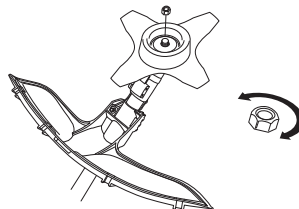

Kinnikeeramisel keeratakse mutrit lõikeosa pöörlemisele vastassuunas. Lahtikeeramiseks keeratakse mutrit lõikeosa pöörlemissuunas. (NB! Mutter on vasakkeermega.) Keerake mutter mutrivõtme abil kinni.

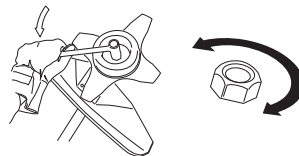

Kinnitusmutri nailonlukusti ei tohi olla nii kulunud, et seda saab keerata näppudega. Lukusti peab pidama vähemalt jõumomendiga 1,5 Nm. Peale umbes 10-kordset keeramist tuleb mutter välja vahetada.

Lõikeseade

Käesolev peatükk räägib õige lõikeseadme valimisest ja selle hooldamisest, et:

- Vähendada tagasiviskumise ohtu.
- Tagada seadme maksimaalne tööviljakus.
- Pikendada lõikeseadme eluiga.

TÄHTIS!

Lõikeosa tohib kasutada ainult koos selleks ette nähtud kaitsekattega! Vt. peatükki Tehnilised andmed.

Vaata lõikeosa kasutusjuhendist, kuidas toimub õigesti jõhvi paigaldamine ja kuidas valida jõhvi läbimõõtu.

Jälgi, et lõiketera hambad oleksid teritatud! Järgi meie soovitusi. Vaata ka lõiketera pakendil toodud õpetust.

Hoia korralikku saateed! Järgi meie juhiseid ja kasuta soovitatud teritusmalli.



ETTEVAATUST! Lülita alati mootor välja, enne kui hakkad lõikeosaga midagi tegema. See jätkab pöörlemist ka peale seda, kui oled gaasihoovastiku lahti lasknud. Kontrolli, et lõikeosa oleks täielikult seiskunud ja võta süüteküünlaga juhe enne tööde alustamist lahti.

ÜLDISED OHUTUSEESKIRJAD



ETTEVAATUST! Vale lõikeosa või valesti teritatud lõiketera kasutamine on ohtlik ja suurendab tagasilöögi ohtu.

Lõikeseade

Saetera on mõeldud kasutamiseks puitunud tüvede saagimiseks.

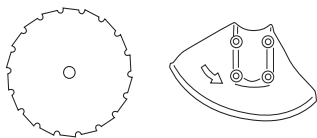

Rohutera ja rohunuga on mõeldud jämedama rohu lõikamiseks.

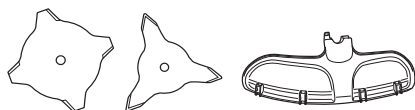

Trimmeripea on mõeldud rohu trimmimiseks.

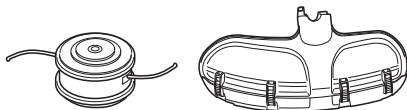

Üldised eeskirjad



Lõikeosa tohib kasutada ainult koos selleks ette nähtud kaitsekattega! Vt. peatükki Tehnilised andmed.



Jälgi, et lõiketera hambad oleksid teritatud! Järgi meie juhiseid ja kasuta soovitatud teritusmalli. Valesti teritatud või vigastatud lõiketera on ohtlik kasutada.

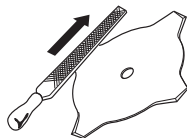

Jälgige, et saetera oleks õigesti räsatud. Järgige meie juhiseid ja kasutage õiget räsamisrauda. Valesti räsatud lõiketera suurendab kinnikiillumise ja tagasilöögi ohtu ning võib põhjustada kahjustuste tekke.

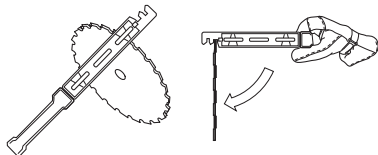

Kontrolli lõikeosa seisukorda, et seal poleks vigastusi või pragusid. Vigastatud või pragudega lõikeosad tuleb välja vahetada.

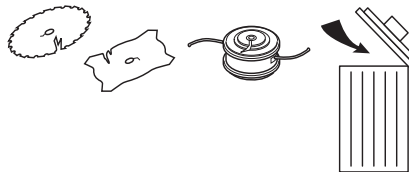

Rohunoga ja rohutera teritamine



- Järgi lõikeosa pakendil toodud teritamisjuhiseid. Nii lõikenuga kui ka lõiketera teritatakse lihtlameviiliga.
- Terita kõiki tera otsi ühevõrra, et tera jääks tasakaalu.

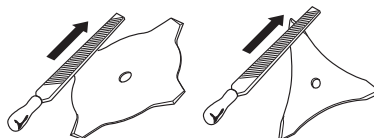

ETTEVAATUST! Tera tuleb alati vahetada uue vastu, kui see on paindunud, kõver, pragunenud, murdunud või teisiti vigastatud. Ära ürita kunagi kõverat tera sirgeks teha, et seda uuesti kasutada. Kasuta alati ainult ettenähtud tüüpi originaalterasid.

Saetera teritamine



- Järgi lõikeosa pakendil toodud teritamisjuhiseid.

Õigesti teritatud tera on tõhusa töö eeldus ja väldib liigset tera ja puhastussae kulumist.



ÜLDISED OHUTUSEESKIRJAD

- Kanna hoolt, et sul oleks korralik tugi tera teritamisel. Kasuta 5,5 mm ümarviili ja teritusmalli.

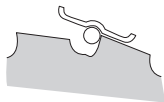

- Teritusnurk on 15°. Hambaid teritatakse järgmiselt: vaheldumisi üks paremale ja teine vasakule. Kui tera on kõvasti vastu kivi löönud, võib erandjuhtumitel olla vajalik hammaste ülemise ääre ühtlustamine lameviiliga. Seda tuleb teha enne ümarviiliga viilimist. Ülemise ääre viilimine peab kõikidel hammastel olema ühtlane.

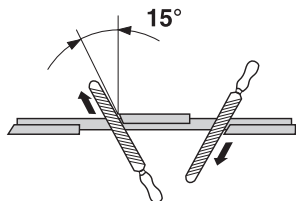

- Kontrolli saeteed. See peab olema 1 mm laiune.

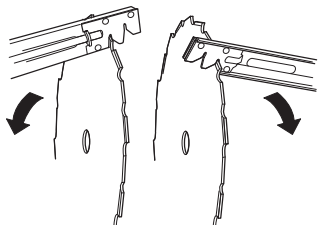

Trimmeripea

TÄHTIS!

Jälgi, et jõhv oleks trumlile keritud ühtlaselt tugevalt, vastasel korral tekivad seadmes tervisele kahjulikud vibratsioonid.

- Kasuta ainult soovitatud trimmeripäid ja -jõhve. Need on tootja poolt järgi proovitud ja sobitatud teatud mootori suurusele. Eriti tähtis on see täisautomaatse trimmeripea korral. Kasuta ainult ettenähtud löikeosaid. Vt. peatükki Tehnilised andmed.



- Üldiselt nõuab väiksem seade väiksemaid trimmeripäid ja vastupidi. Põhjuseks on asjaolu, et mootor peab heitma jõhvi löikuripeast radiaalselt eemale ja samas olema võimeline vastu panema lõigatava rohu takistusele.
- Tähtis on ka jõhvi pikkus. Pikem jõhv nõuab tugevamat mootorit kui lühike, kuigi jõhvid on ühesuguse läbimõõduga.

KOOSTAMINE

Juhtraua ja gaasikäepideme paigaldamine



- Ühendage juhtraud varrele, kasutades selleks nelja kruvi.

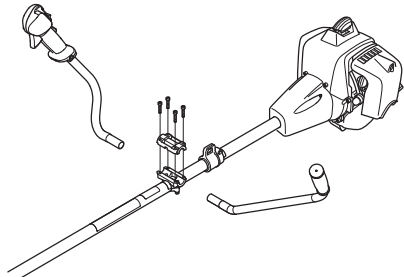

- Paigaldage kaitsemuhv nii, nagu joonisel on näidatud.

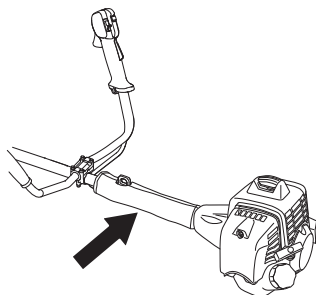

Lõiketera ja trimmeripea paigaldamine



ETTEVAATUST!

Lõikeosa monteerimisel on äärmiselt tähtis, et vedamisketta/ tugiääriku juhtimiskese satuks õigesti lõikeosa keskkaugu. Valesti monteeritud lõikeosa võib põhjustada tõsiseid ja/või eluohtlikke vigastusi.

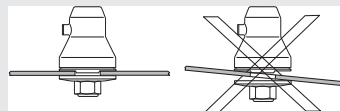

ETTEVAATUST! Lõikeosa ei tohi mingil juhul kasutada, paigaldamata heakskiidetud kaitsekate. Vt peatükki Tehnilised andmed. Vale või vigane kaitsekate võib põhjustada inimestele tõsiseid vigastusi.

TÄHTIS! Sae- ja rohutera tohib kasutada ainult siis, kui seade on varustatud õige juhtraua, terakaitse ja rakmetega.

Kaitsepikenduse paigaldamine



(543, 553)

TÄHELEPANU! Kaitsepikendust tuleb kasutada alati siis, kui kasutatakse trimmeripead/plastiktera ja universaalkaitset. Kaitsepikendust tuleb eemaldada alati siis, kui kasutatakse rohutera ja universaalkaitset.

Terakaitse/kombikaitse (A) pannakse selleks ette nähtud kohta varre ümber ja kinnitatakse kruviga.

Asetage kaitsepikenduse juhik universaalkaitse avasse. Seejärel klõpsake kaitsepikendus nelja kiirkinniti abil kaitsepeale kohale.

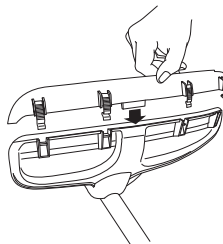

KOOSTAMINE

Kaitsepikendust saab lihtsalt kruvikeeraja abil eemaldada, vt pilti.

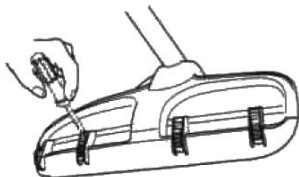

Terakaitse, rohutera ja rohunoa paigaldamine



- Terakaitse/kombikaitse (A) pannakse selleks ette nähtud kohta varre ümber ja kinnitatakse kruviga (L). Kasuta soovitatud terakaitset. Vt. pkt. Tehnilised andmed. **TÄHELEPANU!** Veenduge, et kaitsepikendus oleks eemaldatud.

(533)

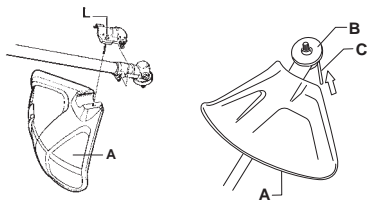

(543, 553)

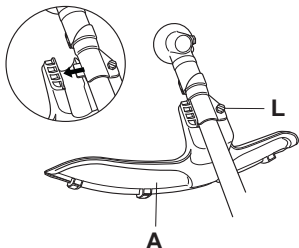

- Monteeri vedamisketas (B) väljuvale völliile.
- Vea teravõlli ringi kuni üks vedamisketta aukudest ühtib reduktori auguga.
- Pane auku splint (C), et völli lukustuks.
- Pane lõiketera (D), tugikuppel (E) ning tugiäärik (F) väljaulatuvale völliile.
- Paigalda mutter (G). Kinnita mutter momendiga 35–50 Nm (3,5–5 kpm). Kasuta alati komplekti kuuluvat toruvõtit. Hoia võtme varrest nii lähedalt terakaitsele kui võimalik. Mutter läheb kinni, kui võtit keeratakse vastu pöörlemissuunda (**TÄHELEPANU!** vasakkeere).

(533)

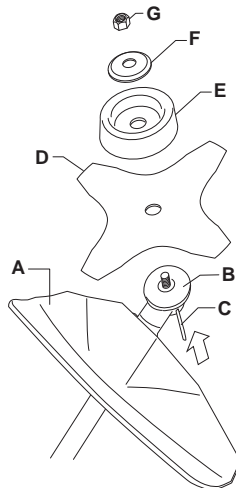

(543, 553)

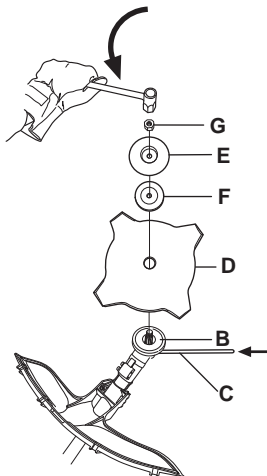

KOOSTAMINE

Trimmerikaitse ja trimmeripea paigaldamine



- Paigalda trimmeripeaga töötamiseks ettenähtud kaitsekate (A). **TÄHELEPANU!** Veenduge, et kaitsepikendus oleks paigaldatud.

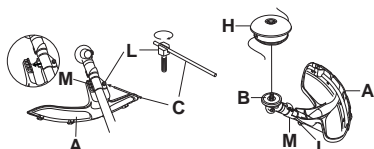

- Kaitsekate/kombikaitse pannakse varre ümber ja kinnitatakse kruviga (L).
- Monteeri vedamisketas (B) väljuvale völliile.
- Vea teravölli ringi kuni üks vedamisketta aukudest ühtib reduktori auguga.
- Pane auku splint (C), et völli lukustuks.
- Kruvige vastupäeva kinni trimmeripea/plastikterad (H).

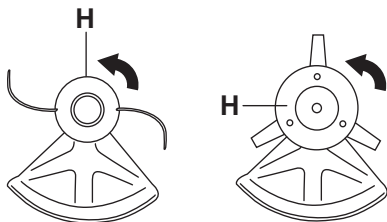

- Demonteerimine toimub vastaspidises järjekorras.

Terakaitse ja saetera monteerimine

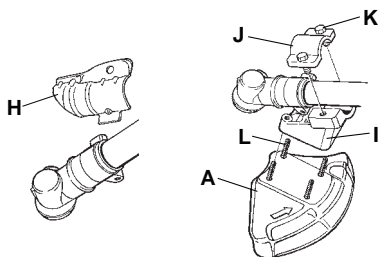

- Võta lahti kinnitusplaat (H). Paigalda adapter (I) ja kate (J) kahe kruviga (K), nagu näidatud joonisel. Terakaitse (A) kinnitatakse adapteri külge 4 kruviga (L) vastavalt joonisele.

TÄHELEPANU! Kasuta soovitatud terakaitset. Vt. pkt. Tehnilised andmed.

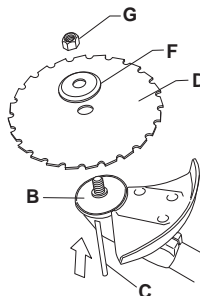

- Monteeri vedamisketas (B) väljuvale völliile.
- Vea teravölli ringi kuni üks vedamisketta aukudest ühtib reduktori auguga.
- Pane auku splint (C), et völli lukustuks.
- Aseta tera (D) ja tugiaarik (F) väljuvale völliile.
- Monteeri mutter (G) kohale. Mutrit pingutatakse jõumomendiga 35–50 Nm (3,5–5 kpm). Kasuta tööriistakomplekti kuuluvat võtit. Hoia võtmest kinni nii lähedalt trimmerikaitsele, kui võimalik. Mutter läheb kinni, kui võtit keeratakse vastu pöörlemisuunda (**TÄHELEPANU!** vasakkeere).

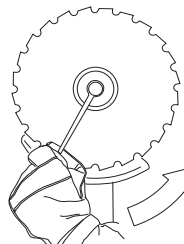

- Saetera mutri lahti tegemisel ja kinnitamisel võib end saehammastega vigastada. Kanna hoolt, et käsi oleks selle töö tegemisel terakaitsega kaitsitud. Selleks kasuta alati piisavalt pika varrega toruvõtit. Joonisel on nooltega näidatud, missuguses piirkonnas toruvõti peab töötama mutri lahti tegemise ja kinnitamise ajal.

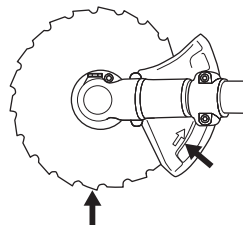

KOOSTAMINE

Transportimiskatte paigaldamine



- Sisestage löikeketas transportkaitse (A).
- Transportkaitse kinnitamiseks klõpsake kaks kinnitusdetaili (B) piludesse (C).

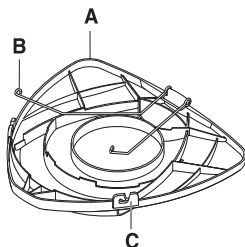

Rakmete ja puhastussae sobitamine



ETTEVAATUST! Puhastussaega töötamiseks pead selle alati rakmete külge kinnitama. Vastasel juhul pole sul võimalik puhastussaagi ohutult liigutada, millega võid nii ennast kui teisi vigastada. Ära kunagi kasuta rakmeid, millel on kiirkinnitus katki.

Kiirkinnitus

Ees on kiirkinnitus, mis on kergesti ligipääsetav ja mugav kasutada. See on ette nähtud kasutamiseks hädaolukorras, näiteks kui mootor läheb põlema ja on vaja kiiresti rakmed ja seade seljast ära võtta.

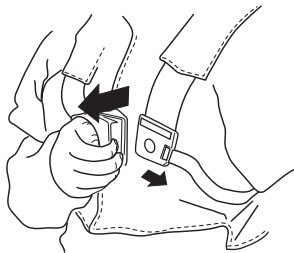

Ühtlane koormus õlgadel

Õigesti reguleeritud rakmetega seade kergendab tööd oluliselt. Reguleeri kanderihmu, kuni leiad mugava tööasendi. Pinguta külgrihmasid nii, et raskus jaotuks ühtlaselt mõlemale õlale.



Õige kõrgus

Seadista õlarihmad nii, et löikeosa oleks maapinnaga rööbiti.



Õige tasakaal

Lase löikeosal kergelt maha toetuda. Sea riputuskonks sellisesse kohta, et puhastussaag oleks tasakaalus.



KÜTUSE KÄSITSEMINE

Ohutusnõuded kütuse käsitlemisel

Ära käivita seadet:

- 1 Kui kütust on sattunud seadmele. Pühi see ära ja lase jäägil ära aurustuda.
- 2 Kui kütust on sattunud Su kehale või riietele, vaheta riided. Pese puhtaks kehaosad, kuhu on sattunud kütust. Pese vee ja seebiga.
- 3 Kui seadmest pihkub kütust. Kontrolli korrapäraselt, et kütust ei lekiks kütusepaagi korgi vahelt või voolikust.

Transport ja hoiustamine

- Ära hoi seadet ega kütust seal, kus pihkumise korral kütuseaurud võivad kokku puutuda sädemete või lahtise tulega, näit. masinate, elektrimootorite, releede, lülite, soojaveekatelde jt. seadmete läheduses.
- Hoi seadet kütuse jaoks ettenähtud nõus.
- Lase kütuse- ja õlipaak täiesti tühjaks, enne kui jääd seadme pikaks ajaks seisma. Palu lähimast bensiinjäämast abi sobiva paiga leidmisel vana kütuse ja õli jaoks.
- Enne pikemaajalist hoiustamist tuleb seade korralikult puhastada ja hooldada.
- Lõikeosa transportkaitse peab olema paigaldatud, kui seadet ei kasutata või see viiakse teise kohta.
- Kinnitage seade transportimise ajaks.
- Et ära hoida seadme tahtmatut käivitamist, tuleb süütepea kindlasti eemaldada, kui seadmele tehakse hooldust, kui seade jääb valveta või hoiustatakse.



ETTEVAATUST! Ole ettevaatlik kütuse käsitlemisel. Välti tule-, plahvatus- ja sissehingamisohte.

Küttesegu

TÄHELEPANU! Seadmel on kahetaktimootor ja see vajab töötamiseks bensiini ja kahetaktiõli segu. Et segu oleks õige, tuleb mõõta segatava õli kogus väga täpselt. Väiksemate koguste segamisel mõjutavad ka väikesed kõrvalekalded õli koguses oluliselt segu koostist.



ETTEVAATUST! Kütus ja kütuseaurud on väga tuleohtlikud ning võivad põhjustada ohtlikke kahjustusi sissehingamisel või nahale sattumisel. Olge ettevaatlik kütuse käsitlemisel ning hoolitsege selle eest, et te käsitsite kütust hästi ohustatavas kohas.

Bensiin



TÄHELEPANU! Kasutage ainult kvaliteetset vähemalt 90 (RON) oktaanarvuga bensiini, segatult õliga. Kui teil on katalüsaatorseade, tuleb kasutada ilma pliita kvaliteetset õli ja bensiini segu (vaadake peatükki Tehnilised näitajad). Pliid sisaldav bensiin rikub katalüsaatorseadet.

Kui on saadaval keskkonnasäästlikku, nn. alkülaatkütust, tuleb seda kasutada.



- Soovituslik madalaim oktaanarv on 90 (RON). Kui te töötate 90st madalama oktaanarvuga kütusega, tekib mootori kuumenemine. See võib mootorit kahjustada ja põhjustada tõsisemaid mootoririkkeid.
- Pidevalt kõrgetel pööretel töötades on soovitatav kasutada kõrgema oktaanarvuga bensiini.

Kahetaktiõli

- Parima tulemuse saavutamiseks kasutage HUSQVARNA kahetaktiõli, mis on spetsiaalselt meie õhkjahutusega kahetaktimootorite jaoks valmistatud.
- Ärge kasutage mingil juhul vesijahutusega kahetaktimootorite jaoks toodetud õli, mille võörkeelne nimetus on outboardoil (lühend TCW).
- Ära kasuta kunagi neljataktilise mootori õlisid.
- Madala kvaliteediga õli ja ka liiga rammus õli ja kütuse segu võivad katalüsaatorseadme tööd segada ja vähendada selle tööiga.
- Segu koostis
1:50 (2%) HUSQVARNA kahetaktiõli.
1:33 (3%) teiste õlide korral, mis on õhkjahutusega kahetaktimootorite, klassifitseeritud JASO FB/ISO EGB jaoks.

Bensiin, liitrit	Kahetaktiõli, liitrit	
	2% (1:50)	3% (1:33)
5	0,10	0,15
10	0,20	0,30
15	0,30	0,45
20	0,40	0,60

KÜTUSE KÄSITSEMINE

Segamine

- Bensiini ja õli omavaheliseks segamiseks kasuta alati puhast nõu, mis on ette nähtud bensiini jaoks.
- Esiteks vala nõusse pool segatavast bensiinist. Lisa kogu õlikogus. Sega (loksuta) küttesegu segamini. Lisa ülejäänud bensiin.
- Sega (loksuta) küttesegu hoolikalt enne seadme kütusepaagi täitmist.



- Ära sega rohkem kütust kui üheks kuuks vaja.
- Kui seade jääb pikemaks ajaks seisma, tuleb kütusepaak tühjendada ja puhastada.

Tankimine



ETTEVAATUST! Järgnevad ettevaatusabinõud vähendavad tulekahjuohtu:

Ära suitseta kütuse läheduses ega pane sinna midagi kuuma.

Ära lisa kütust, kui mootor pole välja lülitatud.

Seiska mootor ning lase sel enne tankimist mõni minut jahtuda.

Kütuse lisamisel ava kork ettevaatlikult, et ülerõhk saaks aeglaselt väheneda.

Pärast kütuse lisamist pinguta korki hoolikalt.

Enne käivitamist viige masin tankimiskohast ja kütuse ladustamiskohast eemale.

- Kasutage ületäitumise kaitsega kütusenõu.
- Pühi paagikorgi ümbrus puhtaks. Mustus kütusepaagis tekitab mootori töös häireid.
- Jälgi, et kütus oleks korralikult segunenud, selleks loksuta iga kord enne kütusepaagi täitmist kütusenõud.

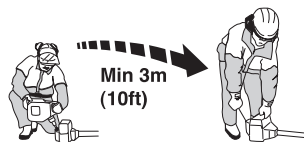

KÄIVITAMINE JA SEISKAMINE

Kontroll enne käivitamist



- Kontrolli, ega löiketera hammaste vahele või keskava juurde pole tekkinud pragusid. Tavaliselt on selliste pragude põhjuseks see, et teritamisel lükatakse viiliga hammaste vahele teravad nurgad või töötatakse nüri kettaga. Pragulised kettad tuleb välja vahetada.

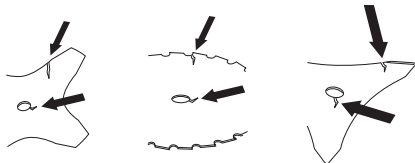

- Kontrolli, ega tugiäärikusse pole tekkinud pragusid liiga kõvast kinni keeramisest või ülekoormamisest. Praguline tugiäärik tuleb välja vahetada.

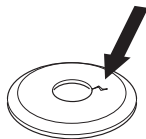

- Kontrolli, et kinnitusmutter oleks kinni. Mutter peab olema kinnitatud jõumomendiga vähemalt 1,5 Nm. Mutri kinnitamisel peab jõumoment olema 35–50 Nm.



- Kontrolli terakaitset – kas see on terve, ega selles pole pragusid. Kui avastad, et selles on pragusid või löögijälgi, vaheta terakaitse välja.

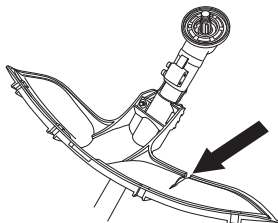

- Kontrolli trimmeripead ja kaitsekate, kas selles pole märgata kahjustusi. Kui on näha pragusid või vigastusi, vaheta trimmeripea ja kaitsekate välja.

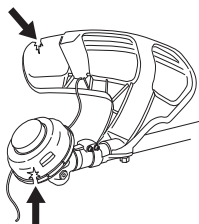

- Ära kasuta seadet ilma kaitsekatteta või vigastatud kaitsekatteta.
- Enne seadme käivitamist tuleb kontrollida, et kõik katted oleksid paigaldatud ja neil poleks kahjustusi.

Käivitamine ja seiskamine



ETTEVAATUST! Sidurikatte ja varre komplekt peavad olema paigaldatud enne seadme käivitamist, vastasel juhul võib sidur lahti pääseda ja tekitada kehaliisi vigastusi.

Enne käivitamist viige masin tankimiskohast ja kütuse ladustamiskohast eemale. Paiguta seade kindlale alusele. Jälgi, et löikeosa ei puudutaks kõrvalisi esemeid.

Jälgi, et tööpiirkonnas ei oleks kõrvalisi isikuid, kuna vastasel korral esineb tõsiste vigastuste oht. Ohutusvahemaa on 15 m.

Käivitamine



Süüde: Vii seiskamislüliti käivitusasendisse.

Õhuklapp: Vii õhuklapp käivitusasendisse.

(533)

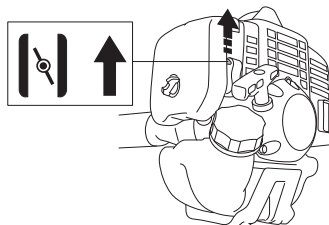

(543, 553)

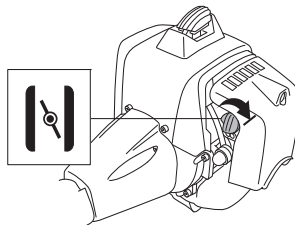

KÄIVITAMINE JA SEISKAMINE

Kütusepump: Vajuta korduvalt kütusepumba kummipöiele, et kütus liiguks pöide. Pöis ei pea täiesti täis saama.

(533)

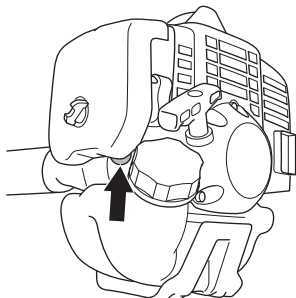

(543, 553)

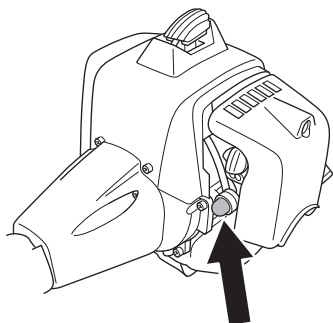

ETTEVAATUST! Kui õhuklapi regulaator on mootori käivitamisel õhuklapi- ("choke") või stardigaasiasendis, hakkab lõikeosa kohe pöörlema.

Suru seadme kere vastu maad vasaku käega (NB! mitte jalaga!). Võta starteri käepidemest kinni, tõmmake käivitusnõör parema käega aeglaselt välja, kuni tunned vastupanu (starteri hambad haakuvad), soorita seejärel tugevaid ja kiireid tõmbeid.

Käivitusnööri ei tohi kerida käe ümber.

Peale küttesegu süttimist mootoris lükka õhuklapp kohe tagasi algasendisse ja soorita uusi tõmbeid, kuni mootor käivitub. Kui mootor on käivitunud, anna kohe täisgaas ja stardigaas lülitub automaatselt välja.

TÄHELEPANU! Ära tõmba käivitinööri täies pikkuses välja, ära lase käiviti käepidet lahti, kui see on väljatõmmatud asendis. See võib seadmele vigastusi tekitada.



492 – Estonian

TÄHELEPANU! Ükski kehaosa ei tohi sattuda vastu märgistatud pinda. Kui süütekapsel on defektiga võib kontakti tulemuseks olla põletushaav nahal või elektrilööök. Kasuta alati kindaid. Ära kunagi kasuta masinat, mille süütekapsel on defektiga.

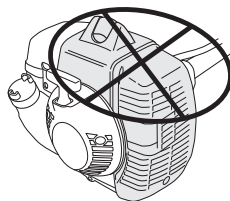

Alljärgnev kehtib stardigaasilukustusega gaasikäepideme korral:

Stardigaasi andmiseks tuleb kõigepealt vajutada sisse gaasihoovastiku lukustusnupp ja gaasihoovastiku nupp, mille järel tuleb vajutada stardigaasi nupule (A). Seejärel tuleb vabastada gaasihoovastiku lukustusnupp, gaasihoovastiku nupp ja stardigaasi nupp. Sellega on stardigaas aktiveeritud. Mootori tühikäigule lülitamiseks vajutatakse sisse gaasihoovastiku lukustusnupp ja gaasihoovastiku nupp.

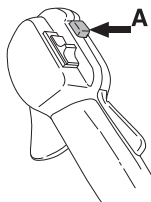

Seiskamine



Mootor seiskub, kui süüde välja lülitatakse.

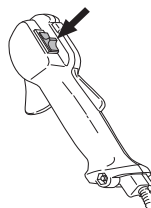

TÄHELEPANU! Mootor seiskub, kui süüde välja lülitatakse.

TÖÖVÕTTED

Üldised tööeeskirjad

TÄHTIS!

Käesolev peatükk käsitleb põhilisi ohutuseeskirju puhastussae ja trimmeriga töötamisel.

Kui olukord on Sulle tundmatu, lakka töötamast ja palu spetsialistidelt abi ja nõu. Võta ühendust edasimüüja või hoolduspunktiga.

Ära tee tööd, milleks Sul puudub väljaõpe või kogemused.

Enne seadme kasutamist pead teadma, mis vahe on metsa puhastamisel, rohu niitmisel ja muru pügamisel.

Põhilised ohutuseeskirjad



1 Vaata ringi:

- Tee kindlaks, et tööpiirkonnas ei oleks inimesi, loomi ega midagi muud, mis võiks häirida sinu kontrolli seadme üle.
 - Hoolitse selle eest, et inimesed või loomad ei puudutaks lõikeosa ega saaks vigastada lõikeosast eemale paiskuvate esemete poolt.
 - **TÄHELEPANU!** Ära kasuta kunagi seadet olukordades, kus sa ei saa kutsuda abi õnnetuse korral.
- 2 Vaadake üle tööpiirkond Kõrvaldage kõik lahtised esemed, nagu kivid, klaasikillud, naelad, traat, nõör ja muu taoline, mis võib eemale paiskuda või lõikeosasse kinni jääda.
- 3 Hoidu seadme kasutamisest halva ilmaga. Ära tööta paksu udu, kõva vihma, tuule või pakase korral. Halva ilmaga töötamine väsitab ja sellega kaasneb muid ohte, nagu libe maapind, puu ootamatu langemissuund jne.
- 4 Veendu, et sa seisad kindlalt ja saad vabalt astuda. Vaata, et läheduses ei oleks tõkkeid, nagu juuri, kive, oksid, kraave jne.. mis takistaksid sind juhul, kui peaksid olema sunnitud kiiresti liikuma. Ole eriti ettevaatlik mäeküljel töötades.



- 5 Ole eriti ettevaatlik, kui lõikad pinge all olevaid puid. Pinge all olev puu võib algasendisse tagasi painduda. Kui seisad vales paigas või teed sisselõike valesse kohta, võib puu

sind või seadet tabada, nii et kaotad kontrolli seadme üle. See võib omakorda tekitada raskeid kehavigastusi.

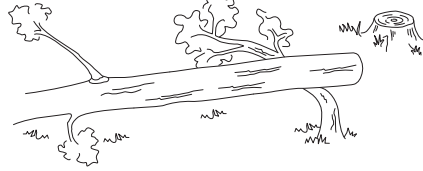

- 6 Olge kindlal pinnal ja hoidke ennast tasakaalus. Ärge küünitage liiga kaugele. Säilitage kogu aeg kindel jalgealune ja tasakaal.
- 7 Hoidke seadet alati kahe käega kinni. Hoidke seadet endast paremal. Hoidke kõik kehaosad kuumadest pindadest eemal. Hoidke kõik kehaosad pöörlevast lõiketerast eemal.



- 8 Hoidke seadet puusa kõrgusel.
- 9 Lülita mootor välja, kui viid seadet ühest paigast teise. Pikema transpordi puhul kasuta alati transportkaitset.
- 10 Ära pane töötava mootoriga seadet maha, kui Sul pole head ülevaadet sellest.

Lõikamistehnika ABC

- Kasuta alati sobivat varustust.
- Kanna hoolt, et varustus oleks alati õigesti reguleeritud.
- Jälgi ohutuseeskirju.
- Korralda oma töö õigesti.
- Alusta lõikamist vaid siis, kui tera pöörleb täispööratel.
- Kasuta alati hästi teritatud terasid.
- Väldi kivisse lõikamist.
- Juhi langemissuunda (kasuta tuult).

TÖÖVÕTTED



ETTEVAATUST! Kui mootor töötab või lõikeosa pöörleb, ei tohi lõigatud materjali ära võtta ei seadme kasutaja ega keegi teine, sest see võib viia tõsiste õnnetusteni.

Lülitage seade välja ja laske lõikeosal seisma jääda, enne kui hakkate eemaldama võlli külge jäänud materjali, sest vastasel korral on oht tõsiste kahjustuste tekkeks. Pärast kasutamist jääb nurkreduktor mõneks ajaks kuumaks. Puudutamisel on oht saada põletada.



ETTEVAATUST! Hoiatus laiali lendavate osakeste eest: kasutage alati heaks kiidetud kaitseprille ja ärge kummarduge vaatama kaitsekatte taha! Kivid ja muud esemed või osakesed võivad lennata silma ja põhjustada ohtlikke kahjustusi või isegi pimedaks jäämist.

Ära lase ligi kõrvalisi isikuid. Lapsed, loomad ja abistajad peavad olema väljaspool ohupiirkonda, s.o vähemalt 15 m kaugusel. Seiska kohe seade, kui keegi läheneb. Ära keera ennast koos seadmega ringi, kui sa pole enne veendunud, et taga kedagi ohutsoonis pole.



ETTEVAATUST! Mõnikord jäävad oksad, rohi või puud kaitse ja lõikeosa vahele kinni. Puhastamise ajaks seiska alati mootor.

Töövõtted



ETTEVAATUST! Rohu- või võsakettaga seade võib jõuliselt tagasi või kõrvale lüüa, kui ketas puutub vastu liikumatut eset. Seda nimetatakse tagasilöögiks. Selline löök võib olla nii tugev, et viib seadme ja/või operatori tasakaalust välja ja ta kaotab kontrolli seadme üle. Tagasilöök võib tekkida täiesti ootamatult, kui lõikamistee kokku vajub või seade muul põhjusel kinni jääb. Tagasilöök võib tekkida kergesti sellises kohas, kus seadme operatooril pole selgelt oma tööriinnet näha.

Ära lõika "kella 12 ja 3" vahelise teraosaga (ülemine parempoolne sektor). Jämedamatesse tüvedesse lõikamisel võib tera pöörlemisel tagasi lüüa, kui see osa puutub vastu puud.

- Enne lõikamise alustamist kontrolli tööpiirkonda, maastikku, maapinna kallakut ja kas esineb kive, auke jne.

- Alusta tööd tööpiirkonna kergemast servast, nii et puhastatav tööpiirkond avaneb.
- Tööta süstemaatiliselt edasi-tagasi, risti üle puhastatava maa ala; kata iga haardega umbes 4–5 m. Sellega kasutad kogu seadme haardeulatust mõlemale poole ja sul on kerge töötada ja ka tööpiirkond on vahelduv.

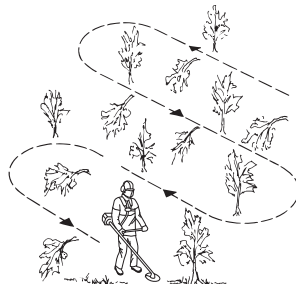

- Käigu pikkus peaks olema umbes 75 m. Võta kütusetagavara uude tööpiirkonda kaasa.
- Kallakul peab käik kulgema nõlvakaldega risti. Mööda nõlva üles ja alla käia on palju raskem.
- Vali niisugune töösuund, et sul ei tuleks üle kraavide või teiste tõkete astuda. Sobita liikumissuund ka tuule suuna järgi, nii et puud langeksid maha tööpiirkonna puhastatud osasse.

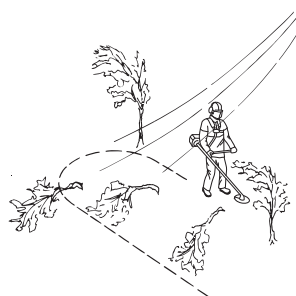

Metsa puhastamine saeteraga

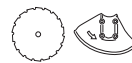

- Jämedamatesse tüvedesse lõikamisel on tagasiviske oht suurem. Väldi selleltõttu lõikamist terasektoriga "kella 12 ja 3" vahel.

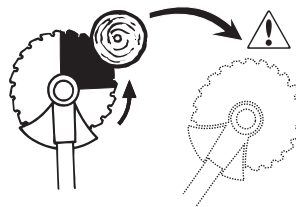

TÖÖVÕTTED

- Et puu langeks vasakule, tuleb tüve alumist osa suunata paremale poole. Kalluta tera ja lükka see kindla liigutusega paremale. Samas vajuta terakaitse vastu tüve. Tee sisselõige "kella 3 ja 5" vahelise teraosaga. Anna enne sisselõiget täisgaasi.

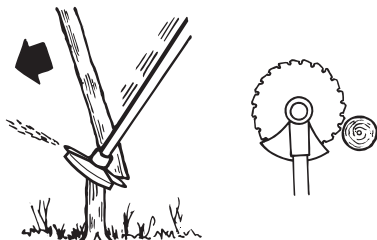

- Et puu langeks paremale, tuleb tüve alumist osa lükata vasakule. Kalluta tera ja lükka see viltu paremale. Tee sisselõige "kella 3 ja 5" vahelise teraosaga, nii et tera pöörlemissuund viiks tüve alumise osa vasakule.

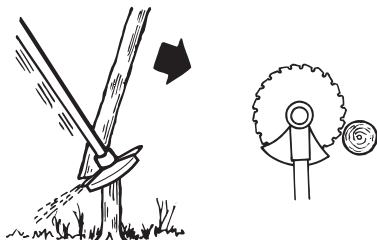

- Et puu langeks ettepoole, tuleb tüve alumist osa vedada tahapoole. Vea tera tahapoole kiire ja kindla liigutusega.

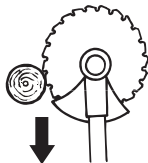

- Jämedamaid tüvesid tuleb lõigata kahelt poolt. Tee kõigepealt kindlaks puu langemissuund. Alusta lõikamist puu langemispoolelt. Lõika peale seda tüvi teiselt poolt läbi. Sobita surve tüve jämedusele ja pidu kõvadusele.

Peenemad tüved nõuavad suuremat survet. Jämedad vaid kerget survet.

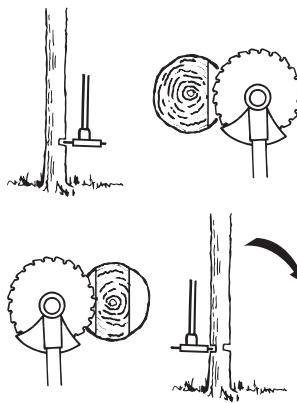

- Kui puud kasvavad väga tihedalt, sobita vastavalt oma kõndimiskiirus.
- Kui tera kiilub tüvesse kinni, ära kunagi tõmba seadet lahti. Sel juhul võivad tera, nurkreduktor, vars ja võll ning juhtraud saada raskesti vigastatud. Lase käepide lahti, võta mõlema käega varrest kinni ja tõmba seade aeglaselt lahti.

Võsa lõikamine saeteraga



- Peenemate tüvede ja võsa langetamiseks. Tööta edasi-tagasi liigutustega külgsuunas.
- Katsu lõigata läbi mitu tüve ühe liigutusega.
- Suurte lehtedega oksakimpude korral puhasta kõigepealt kimbu ümbert. Seejärel hakka ettevaatlikult välimisest kihist peale, jättes algul kõrged tüükad, et seade kinni ei jääks. Lõika seejärel tüükad parajaks. Edasi püüa teraga sissepoole pääseda ja saagida keskelt. Kui on ikkagi raske ligi pääseda, jätta kõrgemad kännud ja lase tüvedel maha langeda. Nii on kinnijäämise oht väiksem.

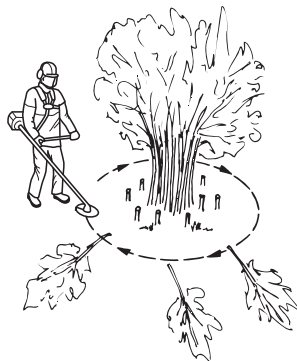

TÖÖVÕTTED

Rohulõikamine rohuteraga



- Jämedamate tüvede lõikamiseks ei tohi kasutada rohunuga või rohutera.
- Igasuguse kõrge või jämeda rohu puhul kasutatakse rohutera.
- Rohi niidetakse maha külgsuunalise edasi-tagasi liikumisega; niitmine toimub paremalt vasakule liikumisel ja vasakult paremale liikumisega jõutakse tagasi algasendisse. Tööta lõiketera vasaku poolega (kella 8 ja 12 vahel).

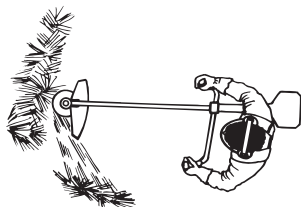

- Kui kallutada lõiketera rohu lõikamisel veidi vasakule, koguneb rohi kaarde, kergendades selle kokkukogumist, näiteks riisumist.
- Püüa töötada rütmiliselt. Seisa kindlalt, jalad harkis. Liigu algasendisse tagasiviimise järel edasi ning võta uuesti kindel asend.
- Lase tugikuppel vastu maad. Selle ülesanne on kaitsta lõiketera maasse tungimast.
- Vähendamaks lõigatava materjali lõiketera ümber keerdumise ohtu, pea kinni järgmistest reeglitest: 1 tööta alati täisgaasiga. 2 algasendisse tagasiviimisel väldi kokkupuudet äsjalõigatud materjaliga.
- Enne lõigatud materjali kokkukogumist seiska mootor, võta seade rakmetest välja ja pane maha.

Muru pügamine trimmeripeaga



Pügamine

- Hoida trimmeripea veidi kõrgemal maapinnast ja kalluta seda. Lõikav osa on jõhvi ots. Lase jõhvil töötada omas taktis. Ära kunagi sunni jõhvi lõigatavasse materjali.

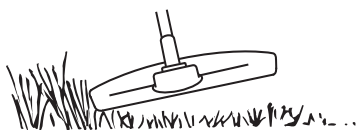

- Jõhv eemaldab kergesti rohtu ja umbrohtu seinte, aedade, puude ja peenarde äärest, aga võib ka samas vigastada puude ja põõsaste tundlikku koort ning aiaposte.

- Vähendamaks taimestiku vigastusi, lühenda jõhv 10–12 cm pikkuseks ja vähenda mootori pöördeid.

Kõplamine

- Kõplamisega eemalda kogu soovimatu taimestik. Hoida trimmeripea veidi kõrgemal maapinnast ja kalluta seda. Lase jõhvil lüüa vastu maad puude, tulpade, sammaste jms läheduses. NB! See tehnika suurendab jõhvi kulumist.



- Töötades vastu kive, tellist, betooni, metallaeđu jne, kulub jõhv kiiremini ja seda peab ette andma tihedamini, kui kokkupuutes puude ja puuaedadega.
- Pügamisel ja kõplamisel tuleb gaasi vähendada, et jõhv peaks kauem vastu ja trimmeripea vähem kuluks.

Lõikamine

- Trimmer on ideaalne lõikamiseks paikades, kuhu tavaline niiduk ligi ei pääse. Hoida lõikamisel jõhv maaga paralleelselt. Ära suru trimmeripead vastu maapinda, kuna see võib vigastada muru ja seadet.

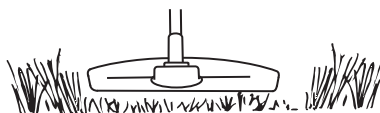

- Välti normaalsel lõikamisel trimmeripea pidevat kontakti maapinnaga. See võib vigastada ja kulutada trimmeripead.

Pühkimine

- Pöörlevat jõhvi võib kasutada kiireks ja lihtsaks pühkimiseks. Hoida jõhv maapinnaga paralleelselt ja liiguta seadet edasi-tagasi.

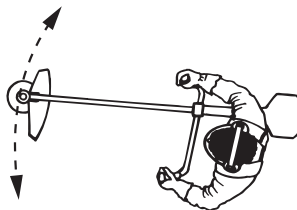

- Lõikamisel ja pühkimisel pead töötama täisgaasil, et saavutada head tulemust.

HOOLDUS

Karbuuraator

Tühikäigu (T) justeerimine

Kontrollige, et õhufilter oleks puhas. Kui tühikäik on õigesti seadistatud, ei tohi lõikeosa pöörlelda. Kui seda on vaja seadistada, keerake T-kruvi töötava mootori korral nii kaua päripäeva (kinni), kuni lõikeosa hakkab pöörlema. Keerake kruvi päripäeva (lahti), kuni lõikeosa enam ei pöörle. Pöörlemiskiirus on siis seadistatud õigesti, kui mootor töötab igas asendis ühtlaselt ja on piisav varu pöörlemiskiiruseni, mil lõikeosa hakkab pöörlema.

(533)

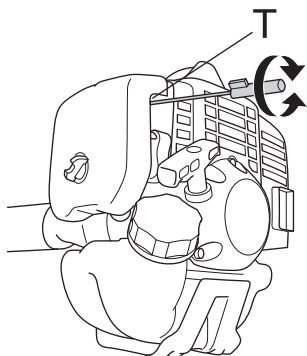

(543, 553)

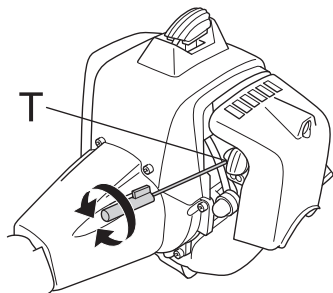

ETTEVAATUST! Kui tühikäigu pöörete arvu ei saa reguleerida, nii et lõikeosa jääks paigale, võta ühendust teenindustöökojaga/edasimüüjaga. Ära kasuta seadet enne, kui see on korralikult reguleeritud või parandatud.

Õhufilter



Puhasta õhufiltrit korrapäraselt tolmust ja mustusest, vältimaks:

- Häireid karbuuraatori töös
- Käivitamisraskusi
- Võimsuse vähenemist
- Mootori osade asjatut kulumist
- Liigset kütusekulu.

(533)

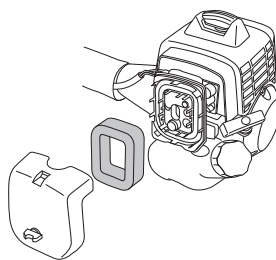

(543, 553)

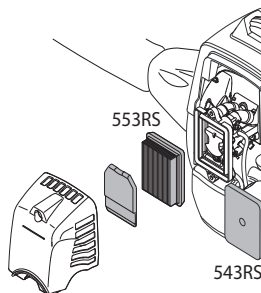

Puhasta õhufiltrit peale 25 tundi tööd, tolmusemates tööoludes tihedamini.

Õhufiltri puhastamine

(543, 553)

Võtke lahti õhufiltri kate ja eemaldage õhufilter. Puhastage see suruõhuga.

(533)

Eemalda õhufiltri kaitse ja demonteeri õhufilter. Pese õhufilter soojas seebilahuses puhtaks. Kuivata filter enne uuesti paigaldamist.

Pikemat aega kasutatud õhufiltrit ei saa enam täiesti puhtaks. Sellepärast tuleb see korrapäraselt uuega asendada.

Vigastatud õhufilter tuleb kohe välja vahetada.

Pärast puhastamist tuleb vahtkummist filtrit õlitada. Vaadake juhiseid osast Vahtkummist filtrit õlitamine.

HOOLDUS

Vahtkummist filtri õlitamine.

(533)

Kasutage alati HUSQVARNA filtriõli, mille art. nr. on 531 00 92-48. Et filtriõli kataks ühtlaselt filtri, on sinna lisatud lahustit. Sellepärast ei tohi õli lasta nahale sattuda.

Pane filter kilekotti ja kalla filtri peale õli. Mulju filtrit läbi kilekoti, et õli jaguneks ühtlaselt kogu filtri ulatuses. Lõpuks pigista filtrist liigne õli ja kalla kilekotist välja, misjärel paigalda filter oma kohale seadmesse. Õlitamiseks ei tohi kasutada tavalist mootoriõli. See sadestub filtrist välja.

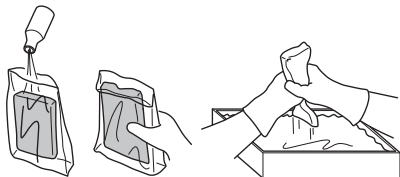

Kütusefilter

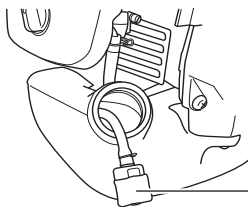

1

1 Kütusefilter

Kui mootori kütusevool väheneb, kontrollige ega kütusekork või kütusefilter pole ummistunud.

Nurkreduktor



Nurkreduktor on vabrikust tulles täidetud küllaldase määrdekogusega. Enne seadme kasutuselevõttu tuleb aga siiski kontrollida, et reduktor oleks 3/4 ulatuses määrdega täidetud. Kasuta HUSQVARNA erimääret.

Tavaliselt pole nurkreduktori määret vaja asendada, väljaarvatud remondi puhul.

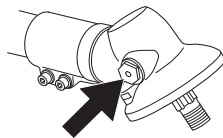

Süüteküünlad



Süüteküünla töövoimet mõjutavad:

- Valesti seadistatud karburaator.
- Vale õlisegu kütuses (liiga palju või vale õli).
- Määrdund õhufilter.

Need tegurid tekitavad setteid süüteküünla elektroodidel ja võivad põhjustada tööhäireid ning käivitusraskusi.

(533, 543) Väikese võimsuse, raske käivitamise või ebaühtlase tühikäigu puhul kontrolli alati kõigepealt süüteküünalt, enne kui võtad ette teisi meetmeid. Puhasta must süüteküünal ja kontrolli samal ajal, kas elektrootide vahe on 0,9–1,0 mm. Vaheta süüteküünal pärast kuuajalist kasutamist või vajaduse korral varem.

0,9 - 1,0 mm

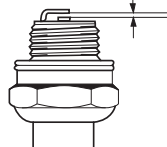

(553) Väikese võimsuse, raske käivitamise või ebaühtlase tühikäigu puhul kontrolli alati kõigepealt süüteküünalt, enne kui võtad ette teisi meetmeid. Puhasta must süüteküünal ja kontrolli samal ajal, kas elektrootide vahe on 0,6–0,7 mm. Vaheta süüteküünal pärast kuuajalist kasutamist või vajaduse korral varem.

0,6 - 0,7 mm

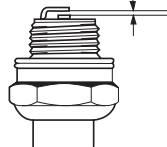

TÄHELEPANU! Kasuta alati soovitatud süüteküünla tüüpi! Vale süüteküünal võib vigastada kolbi või siindrit. Kontrolli, et küünaldel oleks raadiohäirete kaitse.

HOOLDUS

Hoolduskeem

Alljärgnevas on toodud seadme hooldustööde nimekirj. Enamike tööde kohta on antud ka kirjeldus osas Hooldus. Seadme kasutaja võib teha ainult selliseid hooldamis- ja korrastustöid, mida on kirjeldatud käesolevas kasutusjuhendis. Keerukamate tööde tegemiseks tuleb pöörduda volitatud töökoja poole.

Hooldus	Igapäevane hooldus	Iganädalane hooldus	Igakuine hooldus
Puhasta seade väljastpoolt.	X		
Kontrolli, et kanderihmad oleksid vigastamata.	X		
Kontrollige, et gaasihoovastiku pidur ja gaasihoovastik töötaksid ohutult.	X		
Kontrolli, et käepide ja juhtraud oleksid terved ja korralikult kinnitatud.	X		
Kontrolli, kas seiskamislüüti toimib.	X		
Vaata järele, et lõikeosa ei pöörleks tühikäigul.	X		
Puhasta õhufilter. Asenda vajaduse korral.	X		
Vaata, et kaitsekate oleks vigastusteta ja seal poleks pragusid. Vaheta kaitsekate välja, kui see on saanud lööke või on pragunenud.	X		
Vaata järele, kas lõikeketas (lõiketera) on tsentreeritud, korralikult teritatud ja ilma pragudeta. Kui lõikeketas (lõiketera) pole täpselt tsentreeritud, tekivad vibratsioonid, mis võivad esile kutsuda seadme kahjustusi.	X		
Kontrolli, et trimmeripea oleks vigastamata ja seal poleks pragusid. Asenda vajaduse korral trimmeripea uuega.	X		
Kontrollige, et lõikeosa kinnitusmutter oleks korralikult kinni.	X		
Kontrolli, et lõikeketta (lõiketera) transportkaitse oleks terve ja et seda oleks võimalik korralikult kinnitada.	X		
Kontrolli, et kruvid ja mutrid oleksid korralikult kinnitatud.	X		
Kontrolli, et mootorist, kütusepaagist ja -voolikutest ei pihkuks kütust.	X		
Kontrolli starterit ja starterinööri.		X	
Puhasta süüteküünal väljastpoolt. Võta küünal maha ja kontrolli elektrodide vahekaugust. Reguleeri vahekauguseks 0,6–0,7 mm või asenda süüteküünal uuega. Kontrolli, et süüteküünal oleks nn. raadiohäirete kõrvaldaja.		X	
Puhasta karburaatori välimine pind ja ümbrus.		X	
Kontrolli, et nurkreduktor oleks 3/4 ulatuses määrdeainega täidetud. Lisa vajadusel vastavat määrde.		X	
Kontrollige, kas kütusefilter on puhas ja kütusevoolik terve. Vajadusel vahetage vastavad osad.			X
Kontrolli kõik juhtmed ja ühendused.			X
Vaheta süüteküünal. Kontrolli, et süüteküünal oleks paigaldatud nn. raadiohäirete kõrvaldaja.			X

TEHNILISED ANDMED

Tehnilised andmed

Tehnilised andmed	533RS	543RS	553RS
Mootor			
Silindri maht, cm ³	29,5	40,1	50,6
Silindri läbimõõt, mm	38,0	40,5	45,5
Käigu pikkus, mm	26	31,1	31,1
Pöörlemiskiirus tühikäigul, p/min	3000	3000	2800
Soovituslik suurim pöörlemiskiirus, p/min	11500	12000	13000
Väljuva võlli pöörlemiskiirus, p/m	7880	8570	9285
Maks. mootori võimsus ISO 8893 järgi, kW/ p/min	1,0/8000	1,47/9000	2,3/9500
Süütesüsteem			
Süüteküünlad	NGK CMR7H-10	NGK CMR7H-10	NGK CMR7H-10
Elektroodide vahe, mm	0,9-1,0	0,9-1,0	0,6-0,7
Kütuse- /määrimissüsteem			
Bensiinipaagi maht, l	0,75	0,75	0,8
Kaal			
Seadme kaal ilma kütuse, lõikeosa ja kaitsekatteta, kg	5,9	7,4	8,4
Müraemissioon			
(vt. märkust 1)			
Müra võimsustase, dBA	110	110	115
Müra võimsustase, garanteeritud L _{WA} dBA	112	112	117
Müratase			
(vt. märkust 2)			
Ekvivalentne müra rõhutase kasutaja kõrva juures, mõõdetud EN ISO 11806 ja ISO 22868 järgi, dBA:			
Muruniiduki originaalpeaga	96	97	102
Originaalse murulõiketeraga	96	96	100
Vibratsioonitase			
(vt. märkust 3)			
EN ISO 11806 ja ISO 22867 järgi mõõdetud käepidemete ekvivalentsed vibratsioonitasemed (a _{hv,eq}), m/s ²			
Originaalse vasak-/parempoolse muruniiduki peaga	2,1/2,8	3,9/3,3	5,4/7,5
Originaalse vasak-/parempoolse murulõiketeraga	3,1/3,8	3,5/3,0	2,8/3,6

Märkus 1: ümbritsevasse keskkonda leviva müra võimsus (L_{WA}), mõõdetud vastavalt EÜ direktiivile 2000/14/EÜ. Seadme antud müratase mõõdeti enim müra tekitava originaalsaagimisseadme kasutamisel. Erinevus tagatava ja mõõdetava mürataseme vahel seisneb selles, et direktiivi 2000/14/EÜ alusel hõlmab tagatav müratase ka mõõtmistulemuste levi ja kõrvalekalded sama mudeli eri seadmete vahel.

2. märkus: Antud andmetel seadme helirõhutase ekvivalendi kohta on statistiline tüüplevi 1 dB (A) (standardne kõrvalekalle).

3. märkus: Antud andmetel ekvivalentse vibratsioonitaseme kohta on statistiline tüüplevi (standardne kõrvalekalle) 1 m/s².

TEHNILISED ANDMED

533RS		
Heakskiidetud lisavarustus	Tüüp	Lõikeosa kaitsekate, art. nr.
Rohutera/rohunuga	Grass 255-4 1" (255 4 hammast)	544 04 42-10
	Multi 255-3 1" (255, 3 hammast)	544 04 42-10
Saetera	Scarlet 200-22 1" (200, 22 hammast)	537 29 95-01
Plastnoad	Tricut 300 mm (eraldi terade varuosanumber 531 01 77-15)	544 04 42-10
Trimmeripea	Trimmy Fix	544 04 42-10
	Superauto II	544 04 42-10
	T25	544 04 42-10
	T35, T35x (2,4 - 3,0 mm tross)	544 04 42-10
Tugikuppel	Kinnitatud	-

543RS		
Heakskiidetud lisavarustus	Tüüp	Lõikeosa kaitsekate, art. nr.
Rohutera/rohunuga	Grass 255-4 1" (255 4 hammast)	537 33 16-01
	Multi 255-3 (255, 3 hammast)	537 33 16-01
	Grass 275-4 (275, 4 hammast)	537 33 16-01
Saetera	Scarlet 200-22 (200, 22 hammast)	501 32 04-02
Plastnoad	Tricut 300 mm (eraldi terade varuosanumber 531 01 77-15)	537 33 16-01
Trimmeripea	Superauto II	537 33 16-01
	T35, T35x (2,4 - 3,0 mm tross)	537 33 16-01
	T45x (2,7 - 3,3 mm tross)	537 33 16-01
	F35 (2,0 - 3,5 mm tross)	537 33 16-01
Tugikuppel	Kinnitatud	-

553RS		
Heakskiidetud lisavarustus	Tüüp	Lõikeosa kaitsekate, art. nr.
Rohutera/rohunuga	Grass 255-4 1" (255 4 hammast)	537 33 16-01
	Multi 255-3 (255, 3 hammast)	537 33 16-01
	Grass 275-4 (275, 4 hammast)	537 33 16-01
	Multi 300-3 (300, 3 hammast)	537 33 16-01
Saetera	Scarlet 200-22 (200, 22 hammast)	501 32 04-02
Plastnoad	Tricut 300 mm (eraldi terade varuosanumber 531 01 77-15)	537 33 16-01
Trimmeripea	T45x (2,7 - 3,3 mm tross)	537 33 16-01
	T55x (2,7 - 3,3 mm tross)	537 33 16-01
	F35 (2,0 - 3,5 mm tross)	537 33 16-01
	F55 (2,7 - 3,5 mm tross)	537 33 16-01
Tugikuppel	Kinnitatud	-

TEHNILISED ANDMED

EÜ kinnitus vastavusest

(Kehtib vaid Euroopas)

Käesolevaga kinnitab **Husqvarna AB**, SE-561 82 Huskvarna, Rootsi, tel. +46-36-146500, et 2011. aasta seerianumbritest alates (aastaarv ja sellele järgnev seerianumber on märgitud selgelt mudeli etiketile) vastavad puhastussaad **Husqvarna 533RS, 543RS ja 553RS** järgmistele NÕUKOGU DIREKTIIVIDES toodud nõudmistele:

- 2006/42/EÜ (17. mai 2006. a) „mehhanismide kohta“
- elektromagnetilise ühilduvuse direktiiv 15. detsember 2004, **2004/108/EMÜ**.
- müradirektiiv 8. maist 2000 **2000/14/EG**. Vastavushinnang on tehtud kooskilas lisaga V. Teave müra kohta on toodud peatükis Tehnilised andmed.

Järgitud on alljärgnevaid standardeid: **EN ISO 12100-2:2003, CISPR 12:2005, EN ISO 11806:1997**

SMP Svensk Maskinprovning AB, Fyrisborgsgatan 3, SE-754 50 Uppsala, Rootsi, teostas vabatahtlikult Husqvarna AB tüübikontrolli. Sertifikaat kannab numbrit: **SEC/11/2317** - 533RS, **SEC/11/2318** - 543RS, **SEC11/2319** - 553RS
Huskvarna 30. juuni 2011. aasta

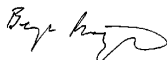

Bengt Frögelius, Arendusdirektor (Husqvarna AB volitatud esindaja ja tehnilise dokumentatsiooni eest vastutaja.)

SUTARTINIAI ŽENKLAI

Simboliai

PERSPĖJIMAS! Neatsargiai ar neteisingai naudojamas valymo pjūklas, krūmaplovė ar žoliaplovė gali tapti pavojingais įrankiais, galinčiais sunkiai ar net lemtingai sužeisti naudotoją ar kitus. Todėl ypač svarbu perskaityti ir suprasti šias naudojimosi instrukcijas.

Prieš naudodami įrenginį, atidžiai perskaitykite naudojimosi instrukcijas ir įsitinkinkite, ar viską gerai supratote.

Visada nešiokite:

- Apsauginį šalną ten, kur gali būti krentančių daiktų
- Pripažintas apsaugines ausines
- Pripažintą akių apsaugą

Maksimalūs darbinio veleno apsisukimai, r/min

max
10000 rpm

Šis gaminytis atitinka galiojančius Europos (CE) reikalavimus.

Perspėjimas dėl išmetamų ir rikošetu atšokusių daiktų.

Dirbant šiuo įrenginiu naudotojas turi žiūrėti, kad kiti žmonės ar gyvuliai neprieitų arčiau nei 15 m atstumu.

Aparatai, kuriuose įtaisyti pjaunamieji diskai arba žolės pjovimo įtaisai, gali būti stipriai atmetami į šoną, diskui arba įtaisui prisilietus prie nejudančio daikto. Tai vadinama pjaunamojo įtaiso atšokimu. Pjaunamasis įtaisas gali nupjauti ranką arba koją. Pašalinių asmenų ir gyvūnų neprileiskite arčiau kaip 15 metrų nuo aparato.

Visada mūvėkite pripažintas apsaugines pirštines.



Avėkite tvirtus guminius batus rautytu padu.



Triukšmo emisijos į aplinką pagal Europos Bendrijos direktyvą. Įrenginio emisija pateikiama skyriuje Techniniai duomenys ir ant lipduko.



Jokia kūno dalimi nesilieskite prie įkaitusių paviršių.



Likusieji ant įrenginio nurodyti simboliai pažymi specialius įvairiose rinkose keliamus sertifikavimo reikalavimus.

Atlikdami apžiūrą ir/ar jį taisydami išjunkite variklį, o mygtuką nuspauskite į STOP padėtį.

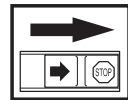

Visada mūvėkite pripažintas apsaugines pirštines.

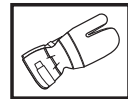

Būtina nuolatinė priežiūra.

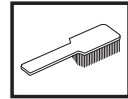

Patikrinkite vizualiai.



Turi būti nešiojama pripažinta akių apsauga.



TURINYS

Turinys

SUTARTINIAI ŽENKLAI

Simboliai 503

TURINYS

Turinys 504

Prieš užvedant atkreipkite dėmesį: 504

ĮVADAS

Gerbiamas kliente! 505

KAS YRA KAS?

Valymo pjūklo dalys 506

BENDRI SAUGUMO REIKALAVIMAI

Svarbu 507

Asmeninės saugumo priemonės 507

Įrenginio apsauginės dalys 508

Pjovimo įranga 510

SURINKIMAS

Valdymo rankenos ir akceleratoriaus rankenėlės montavimas 513

Pjovimo geležtės ir žoliapjovės galvutės montavimas 513

Transportavimui skirtu gaubtu tvirtinimas 516

Laikymo diržų ir valymo pjūklo tvirtinimo reguliavimas 516

KAIP ELGTIS SU KURU

Saugumo reikalavimai kurui 517

Kuro maišymas 517

Kuro užpylimas 518

ĮJUNGIMAS IR IŠJUNGIMAS

Patikrinimas prieš užvedant 519

Įjungimas ir išjungimas 519

PAGRINDINIAI DARBO

Bendrosios darbo instrukcijos 521

PRIEŽIŪRA

Karbiuratorius 525

Oro filtras 525

Kuro filtras 526

Kampinė pavarą 526

Žvakė 526

Priežiūros grafikas 527

TECHNINIAI DUOMENYS

Techniniai duomenys 528

EB patvirtinimas dėl atitikimo 530

Prieš užvedant atkreipkite dėmesį:

Atidžiai perskaitykite naudojimosi instrukcijas.



PERSPĖJIMAS! Ilgalaikis triukšmo poveikis gali nesugrąžinamai pakenkti klausai. Todėl visada naudokite pripažintas apsaugines ausines.



PERSPĖJIMAS! Be gamintojo leidimo jokia būdu negalima keisti įrenginio konstrukcijos. Visada naudokite originalias atsargines dalis. Nesuderinti konstrukcijos pakeitimai bei nepritaikytos detalės gali sukelti rimtus kūno sužalojimus ir net mirtį.



PERSPĖJIMAS! Neatsargiai ar neteisingai naudojamas valymo pjūklas, krūmapjovė ar žoliapjovė gali tapti pavojingais įrankiais, galinčiais sunkiai ar net lemtingai sužeisti naudotoją ar kitus. Todėl ypač svarbu perskaityti ir suprasti šias naudojimosi instrukcijas.

ĮVADAS

Gerbiamas kliente!

Sveikiname pasirinkus Husqvarna produktą! Husqvarna tradicijos prasideda 1689 metais, kai karalius Karlas XI ant Huskvarna upelio kranto leido pastatyti fabriką, kuriame buvo pradėtos gaminti muškietos. Ši vieta prie Huskvarna upelio buvo logiška, nes upelis buvo naudojamas hidroenergijai gaminti ir tokiu būdu tarnavo kaip hidroelektrinė. Per tą daugiau nei 300 metų Husqvarna fabriko gyvavimo epochą buvo pagaminta begalė produktų – nuo malkinių krosnių iki modernios virtuvinės įrangos, siuvimo mašinų, dviračių, motociklų ir t. t. 1956 m. rinkai buvo pristatyta pirmoji motorinė vejapjovė, o 1959 m. motorinis pjūklas – veiklos sritys, kuriose Husqvarna specializuojasi šiaandien.

Husqvarna – viena iš pasaulyje pirmaujančių miško ir sodo produktų gamintojų šiuo metu, kur didžiausias prioritetas teikiamas kokybei ir darbinėms charakteristikoms. Verslo idėja – kurti, gaminti ir realizuoti morinius produktus miško ir sodo priežiūrai bei statybų ir kompleksų pramonei. Taip pat Husqvarna siekia pirmauti ergonomikos, patogumo naudotojui, saugumo ir ekologiško mąstymo srityse, todėl buvo sukurta visa eilė subtilybių siekiant tobulinti produktus šiose srityse.

Mes įsitikinę, jog Jūs ir tolimoje ateityje su pasitenkinimu vertinsite mūsų produktų kokybę bei darbinės charakteristikas. Įsigiję nors vieną mūsų produktą, Jums bus suteikta profesionali remonto ir techninio aptarnavimo pagalba, jei kas nors atsitiktų. Jei įrenginį pirkote ne iš mūsų licencijuotų prekybos atstovų, pasiteiraukite jų, kur yra artimiausios techninio aptarnavimo dirbtuvės.

Mes tikimės, jog Jūs liksite patenkinti savo įrenginiu, kuris išliks Jūsų palydovu ir tolimoje ateityje. Atsiminkite, jog šios naudojimosi instrukcijos yra vertingas dokumentas. Laikydami jį turinio (naudojimas, tech. aptarnavimas, priežiūra ir t. t.), Jūs žymiai prailginsite įrenginio ilgaamžiškumą bei jo panaudojimo vertę. Jei Jūs sumanysite parduoti įrenginį, naujajam savininkui neužmirškite perduoti naudojimosi instrukcijų.

Dėkojame, kad naudojate Husqvarna produktą!

Husqvarna AB pastoviai siekia tobulinti savo produktus, pasilikdama sau teisę keisti jų formą ir išvaizdą be išankstinio pranešimo.

KAS YRA KAS?

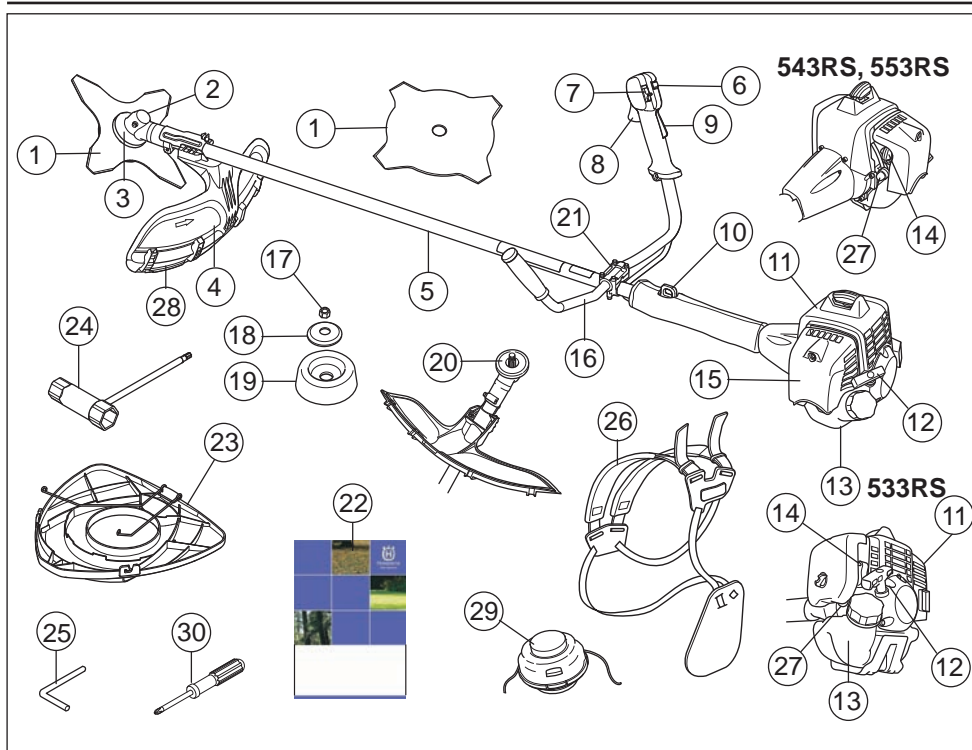

Valymo pjūklų dalys

- | | |
|--|--------------------------------|
| 1 Geležtė | 16 Valdymo rankena |
| 2 Tepimo angos kamštis, kampinė pavara | 17 Tvirtinimo veržlė |
| 3 Kampinė pavara | 18 Atraminis flanšas |
| 4 Pjovimo įrangos apsauga | 19 Atraminis gaubtas |
| 5 Stovas | 20 Varantysis diskas |
| 6 Akseleratoriaus įjungimo mygtukas | 21 Rankenos spaustukas |
| 7 Stop mygtukas | 22 Naudojimosi instrukcijos |
| 8 Akseleratoriaus gaidukas | 23 Apsauginis dėklas |
| 9 Akseleratoriaus gaiduko blokatorius | 24 Mechaninis raktas |
| 10 Tvirtinimo kilpa | 25 Fiksavimo smeigė |
| 11 Cilindro dangtelis | 26 Diržas |
| 12 Starterio rankenėlė | 27 Kuro siurblys |
| 13 Kuro bakas | 28 Apsauginio gaubto ilgutuvus |
| 14 Oro sklendė | 29 Žoliapjovės galvutė |
| 15 Oro filtro dangtelis | 30 Atsuktuvus |

BENDRI SAUGUMO REIKALAVIMAI

Svarbu

SVARBU!

Įrenginys yra skirtas tik žolės pjovimui.

Prie įrenginio variklio Jūs galite naudoti tik skirytus Techniniai duomenys rekomenduojamą pjovimo įrangą.

Niekada nenaudokite įrenginio, jei esate pavargę, jei vartojote alkoholį ar vaistus, kurie gali turėti įtakos jūsų regėjimui, nuovokai ar koordinacijai.

Naudokite asmenines saugumo priemones. Žr. nuorodas Asmeninės saugumo priemonės.

Niekada nenaudokite įrenginio, kurio konstrukcija yra modifikuota, lyginant su gamyklos standartu.

Niekada nenaudokite techniškai netvarkingo įrenginio. Reguliariai tikrinkite detales, atlikite testus ir priežiūros darbus, nurodytus šioje instrukcijoje. Kai kurias priežiūros operacijas ir aptarnavimo darbus gali atlikti tik tam paruošti kvalifikuoti specialistai. Žr. nuorodas Priežiūra.

Prieš įjungiant aparatą būtina sumontuoti visus dangčius, apsaugus ir rankenas. Patikrinkite, ar nepažeistas uždegimo žvakės dangtelis ir uždegimo laidas, kad išvengtumėte elektros smūgio.

Naudotojas turi žiūrėti, kad žmonės ar gyvuliai dirbant šiuo įrenginiu neprieitų arčiau nei 15 m atstumu. Kai darbo vietoje dirba keli naudotojai, turi būti išlaikomas ne mažesnis kaip dvigubas medžio aukščio saugus atstumas, bet ne mažiau nei 15 m.



PERSPĖJIMAS! Veikimo metu šis įrenginys sukuria elektromagnetinį lauką. Susidarius tam tikroms sąlygoms, šis laukas gali sutrikdyti aktyviųjų arba pasyviųjų medicininių implantų veikimą. Siekdami sumažinti rimto arba mirtino sužalojimo riziką, mes rekomenduojame asmenims, turintiems medicininių implantų, prieš naudojant šį įrenginį pasikonsultuoti su savo gydytoju ir medicininio implanto gamintoju.



PERSPĖJIMAS! Veikiantis variklis uždaroje arba blogai ventiliuojamoje patalpoje gali mirtinai sužeisti nuo uždegimo arba apsinuodijimo anglies monoksidu.

Asmeninės saugumo priemonės

SVARBU!

Neatsargiai ar neteisingai naudojamas valymo pjūklas, krūmapjovė ar žoliapjovė gali tapti pavojingais įrankiais, galinčiais sunkiai ar net lemtingai sužeisti naudotoją ar kitus. Todėl ypač svarbu perskaityti ir suprasti šias naudojimosi instrukcijas.

Naudodami įrenginį, visada dėvėkite atitinkamų tarnybų pripažintas asmenines saugumo priemones. Asmeninės saugumo priemonės nepašalina rizikos susižeisti, tačiau nelaimingo atsitikimo atveju mažiau nukentėsite. Paprašykite pardavėjo išrinkti Jums tinkamiausias priemones.



PERSPĖJIMAS! Naudojant apsaugines ausines, būkite atidus dėl įspėjamųjų signalų ar garsų. Išjungus variklį, visada nusiimkite apsaugines ausines.

ŠALMAS

Apsauginį šalmą ten, kur gali būti krentančių daiktų

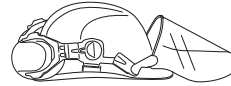

APSAUGINĖS AUSINĖS

Nešiokite pakankamomis garso slopinimo savybėmis pasižyminčias apsaugines ausines.



AKIŲ APSAUGA

Visada nešiokite akių apsaugą. Jei naudojamas apsauginis skydelis, turi būti nešiojami ir pripažinti apsauginiai akiniai. Pripažinti apsauginiai akiniai yra tie, kurie atitinka ANSI Z87.1 JAV arba EN 166 ES šalims standartą.



PIRŠTINĖS

Prireikus mėvėkite pirštines, pvz., tvirtinant pjovimo įrangą.



BENDRI SAUGUMO REIKALAVIMAI

GUMINIAI BATAI

Avėkite aulinius batus plieniniu pirštų gaubteliu ir rantių padu.



APRANGA

Dėvėkite iš stiprios medžiagos pagamintą darbinę aprangą ir venkite plevėsuojančių skvernų, kurie gali užkibti ant krūmokšnių bei šakų. Visada vilkėkite patvarias ilgas kelnes. Nenešiotkite papuošalų, trumpų kelnių, ar sandalų ir nevaikščiokite basomis. Žiūrėkite, kad plaukai nekristų žemiau pečių.

PIRMOSIOS PAGALBOS VAISTINĖLĖ

Netoliese visada turėkite pirmosios pagalbos vaistinėlą.



Įrenginio apsauginės dalys

Šiame skyriuje pasakojama apie įvairius įrenginio saugos elementus, aiškinama, kaip jie veikia, patariama, kaip juos prižiūrėti ir tvarkyti, jei norite, kad pjūklas dirbtų gerai ir saugiai. Žr. skyrių Kas yra kas?, jei norite pamatyti, kur kokia detalė yra Jūsų įrenginyje.

Įrenginio tarnavimo laikas gali sutrumpėti, o nelaimingų atsitikimų pavojus gali padidėti, jei įrenginys nebus tinkamai prižiūrimas, o aptarnavimas ir/arba remonto darbai nebus atlikti profesionaliai. Jei Jums reikia papildomos informacijos, kreipkitės į artimiausias aptarnavimo dirbtuves.

SVARBU! Įrenginio prižiūra ir taisymas reikalauja specialaus pasirengimo. Tai ypač liečia įrenginio apsauginę įrangą. Jei jūsų įrenginys neatiks nors vieno iš žemiau pateiktų kontrolės reikalavimų, kreipkitės į sertifikuotą remonto dirbtuvę. Perkant mūsų produktus, mes garantuojame profesionalų aptarnavimą ir prižiūrą. Jei įrenginio pardavėjas neatlieka aptarnavimo, paprašykite jo duoti artimiausios remonto dirbtuvės adresą.



PERSPĖJIMAS! Niekada nesinaudokite įrenginiu, jei jo apsauginė įrangą yra netvarkinga. Jo apsauginė įrangą turi būti tikrinama ir prižiūrima taip, kaip yra aprašyta šiame skyrelyje. Jei jūsų įrenginys neatiks nors vieno kontrolės reikalavimo, kreipkitės į remonto dirbtuvę.

Akseleratoriaus gaiduko blokatorius

Akseleratoriaus gaiduko blokatorius skirtas apsaugoti šį gaiduką nuo netyčinio paspaudimo. Paspaudus apsaugos užraktą (A) (tai įvyksta automatiškai, kai jūs suspaudžiate pjūklą rankeną), šis leidžia valdyti akseleratoriaus gaiduką (B).

Kai paleisite rankeną, akseleratoriaus gaidukas ir jo apsauginis blokatorius grįš į pradinę padėtį. Šį judesį kontroliuoja dvi specialios spyruoklės. Nedirbant pjūklą akseleratoriaus gaidukas automatiškai užsiblokuoja laisvos eigos padėtyje.

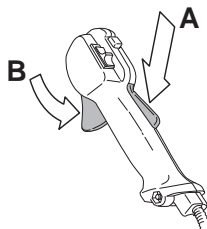

Patikrinkite, ar laisvoje eigoje akseleratorius yra užblokuotas, o akseleratoriaus gaiduko blokatorius yra savo pirminėje padėtyje.

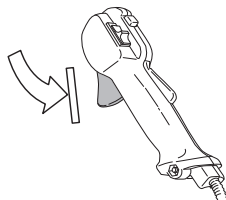

Paspauskite gaiduko blokatorių ir patikrinkite, ar jis gįžta į pirminę padėtį, kai jį atleidžiate.



Patikrinkite, ar akseleratorius ir jo gaiduko blokatorius laisvai junginėjasi, ir ar gerai veikia jų spyruoklių sistema.

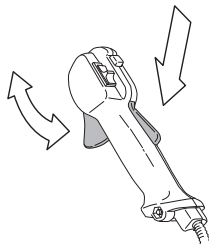

Žr. nuorodas Įjungimas. Užveskite įrenginį ir stipriai spūstelkite akseleratoriaus gaiduką. Atleiskite akseleratorių ir patikrinkite, ar pjovimo įrangą sustoja ir daugiau nejuda. Jei pjovimo įrangą

BENDRI SAUGUMO REIKALAVIMAI

sukasi esant laisvai eigai, patikrinkite karbiuratoriaus laisvosios eigos nustatymus. Žr. nuorodas Priežiūra.

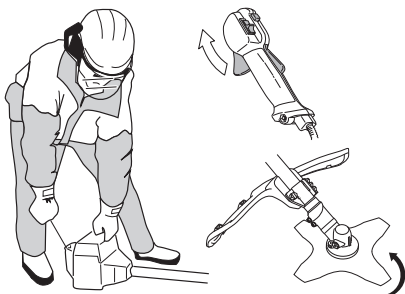

Stop mygtukas

Stop mygtuką paspauskite, kai norite išjungti variklį.

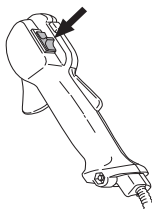

Užveskite variklį ir patikrinkite, ar jis sustoja nuspaudus stop mygtuką.

Pjovimo įrangos apsauga



Šis skydas yra skirtas apsaugoti naudotoją nuo link jo lekiančių skiedrų. Skydas taip pat neleidžia naudotojui netyčia prisiliesti prie pjovimo įrangos.

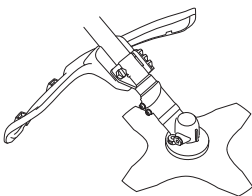

Patikrinkite, ar apsauginis skydas nepažeistas ir neįskilęs. Smūgio deformuotą ar įskilusį apsauginį skydą pakeiskite.

Specifinei pjovimo įrangai visada naudokite tik rekomenduojamą apsaugą. Žr. skyrių Techniniai duomenys.



PERSPĖJIMAS! Jokiomis sąlygomis nenaudokite pjovimo įrangos, jei neįrengta pripažinta apsauga. Žr. skyrių Techniniai duomenys. Jei sumontuota netinkama ar netvarkinga apsauga, gali būti sunkių sužeidimų priežastimi.

Antivibracinė sistema



Jūsų įrenginys turi antivibracinę sistemą, kuri iki minimumo sumažina vibraciją ir leidžia sėkmingiau dirbti.

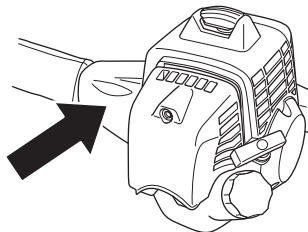

Neteisingai suvynioto lynelio ar atšipusios, netinkamos pjovimo įrangos (netinkamo tipo ar netinkamai pagalastos, žr. nuorodas Geležtės galandymas) naudojimas padidina vibraciją.

Antivibracinė sistema sumažina vibraciją, kuri iš variklio ir grandinės persiduoda į įrenginio rankenas.

Patikrinkite, ar antivibracinės sistemos detalės yra sveikos ir gerai pritvirtintos. Norėdami pakeisti vibracijos slopinimo sistemą, kreipkitės į savo Husqvarna prekybos atstovą.



PERSPĖJIMAS! Ilgalaikė vibracija gali pakenkti silpnesnės sveikatos žmonių kraujo apytakai ir nervų sistemai. Pajutę somatinius negalavimo požymius, kreipkitės į gydytoją. Pirmieji simptomai gali būti: kūno tirpimas, jautrumo praradimas, persėjimas, smelkimas, skausmas, sumažėjusi jėga ar silpnumas, odos spalvos ar jos struktūros pakitimai. Šie simptomai paprastai pasirodo ant pirštų, rankų ar riešų. Rizika padidėja esant žemai temperatūrai.

Greito atsegimo mechanizmas

Kaip saugumo priemonė, priekyje yra lengvai prieinamas greito atsegimo mechanizmas, jei užsidegtų variklis ar esant kitai situacijai, kai reikia greitai nusimesti įrenginį ir diržų sistemą. Žr. nuorodas Laikymo diržų ir valymo pjūklo tvirtinimo reguliavimas.

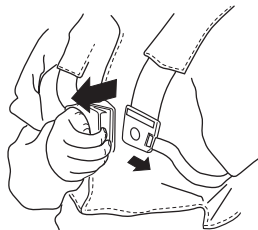

BENDRI SAUGUMO REIKALAVIMAI

Patikrinkite, ar laikymo diržai yra tinkamai sureguliuoti. Kai laikymo diržai ir įrenginys yra sureguliuoti, patikrinkite, ar veikia laikymo diržų greito atsegimo mechanizmas.

Duslintuvas



Duslintuvas iki minimumo sumažina garso lygį ir tolyn nuo naudotojo nukreipia variklio išmetamąsias dujas.

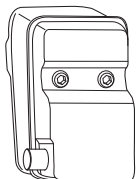

Niekada nenaudokite įrenginio su netvarkingu duslintuvu.



Reguliariai tikrinkite, ar duslintuvas yra saugiai pritvirtintas prie įrenginio.

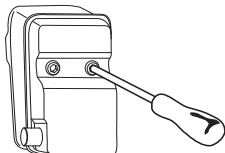

PERSPĖJIMAS! Duslintuvo viduje yra chemikalai, kurie gali turėti kancerogeninių medžiagų. Venkite kontakto su šiais elementais, jei duslintuvas yra pažeistas.



PERSPĖJIMAS! Atsiminkite, kad: Variklio išmetamosios dujos yra karštos, jos gali kibirkščiuoti ir sukelti gaisrą. Todėl niekada neužveskite įrenginio uždaroje patalpoje ar netoliese degių medžiagų!

Tvirtinimo veržlė



Kai kurių tipų pjovimo įrangai tvirtinimui naudojama tvirtinimo veržlė.

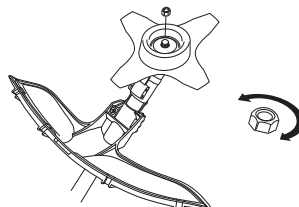

Tvirtinant, veržlę sukite prieš pjovimo įrangos sukimosi kryptį. Nuimant, veržlę sukite pjovimo įrangos sukimosi kryptimi. (PASTABA! Veržlė turi kairinį sriegį.) Uždedamu veržliarakčiu užveržkite veržlę.

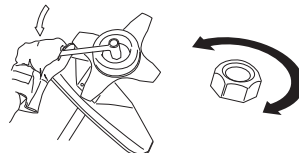

Tvirtinamosios veržlės plastmasinis žiedas negali būti nusidėvėjęs taip, kad jį būtų galima sukti pirštais. Žiedas turi išlaikyti ne mažiau kaip 1,5 Nm. Veržlė turi būti pakeista maždaug po 10 prisukimų.

Pjovimo įranga

Šiame skyrelyje rašoma, kaip pasirinkti ir prižiūrėti pjovimo įrangą, jei norite:

- Sumažinti įrenginio atitransacijos pavojų.
- Išgauti maksimalią pjovimo jėgą.
- Prailginti pjovimo įrangos tarnavimo laiką.

SVARBU!

Pjovimo įrangą naudokite tik su mūsų rekomenduojama apsauga! Žr. skyrių Techniniai duomenys.

Žiūrėkite į pjovimo įrangos nuorodas tam, kad galėtumėte tinkamai įdėti pjovimo lynelį bei parinkti tinkamą lynelio skersmenį.

Geležtės pjovimo ašmenys turi būti gerai ir teisingai pagalasti! Laikykitės mūsų rekomendacijų. Taip pat perskaitykite instrukciją ant pjovimo geležtės įpakavimo.

Teisingai atlikite išklaipyimą! Laikykitės mūsų instrukcijų ir naudokite rekomenduojamą dildės šablono.

BENDRI SAUGUMO REIKALAVIMAI



PERSPĖJIMAS! Prieš pradėdami bet ką dirbti su pjovimo įranga visada pirmiausia išjunkite variklį. Net atleidus akceleratoriaus gaiduką ji kurį laiką dar sukasi. Prieš pradėdami dirbti prie šios įrangos įsitikinkite, ar pjovimo įranga visiškai sustojo, nuo žvakės nuimkite laidą.



PERSPĖJIMAS! Netinkama pjovimo įranga arba neteisingai pagaląsta geležtė padidina atatranksos smūgių pavojų.

Pjovimo įranga

Pjovimo geležtė yra pritaikyta sumedėjusių augalų pjovimui.

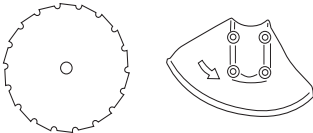

Žolės pjovimo geležtė ir žolės pjovimo peilis yra skirti stambesnės žolės valymui.

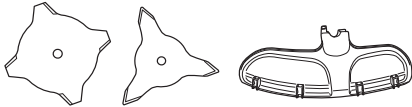

Žoliapjovės galvutė yra skirta žolės pjovimui.

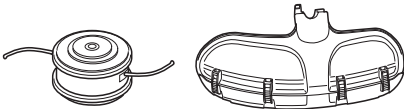

Esminės taisyklės



Pjovimo įrangą naudokite tik su mūsų rekomenduojama apsauga! Žr. skyrių Techniniai duomenys.



Geležtės pjovimo ašmenys turi būti gerai ir teisingai pagaląsti! Laikykitės mūsų instrukcijų ir naudokite rekomenduojamą dilde ir šabloną. Blogai pagaląsta ar sugadinta geležtė padidina nelaimingų atsitikimų pavojų.

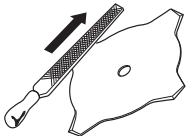

Teisingai išklaipykite pjovimo geležtę! Laikykitės mūsų instrukcijų ir naudokite rekomenduojamus klaipymo įrankius. Dėl blogai išklaipytos pjovimo geležtės padidėja įstrigimo, atatranksos smūgio bei pjovimo geležtės pažeidimo pavojus.

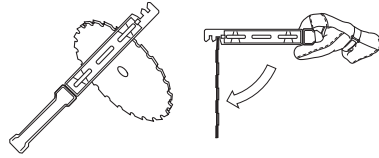

Tikrinkite, ar pjovimo įranga nepažeista ir neįskilusi. Pažeista pjovimo įranga turi būti nedelsiant pakeista.

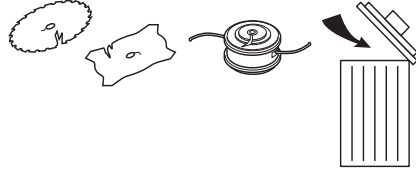

Žolės pjovimo peilio bei žolės pjovimo geležtės galandymas



- Norėdami teisingai pagaląsti, žiūrėkite į pjovimo įrangos įpakavimą. Pjovimo geležtė ir peilis galandami paprasta plokščia dilde.
- Vienodai galąskite visas briaunas, kad būtų išlaikyta pusiausvyra.

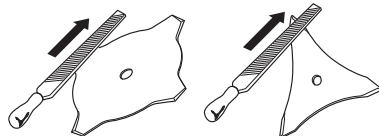

PERSPĖJIMAS! Visada išmeskite sulenktą, kreivą, įtrūkusią, suskilusią ar kitaip pažeistą geležtę. Niekada nesistenkite ištiesinti ir vėl naudoti geležtės. Naudokite tik originalias nurodyto tipo geležtes.

BENDRI SAUGUMO REIKALAVIMAI

Pjovimo geležtės galandymas



- Norėdami teisingai pagaląsti, žiūrėkite į pjovimo įrangos įpakavimą.

Teisingai pagaląsta geležtė užtikrina efektyvų darbą ir padeda išvengti betkislis geležtės ir valymo pjūklo dėvėjimosi.



- Atsiminkite, kad galandant reikia geležtę gerai atrenkti. Naudokite 5,5 mm apskritą dilgę su rankenėle.

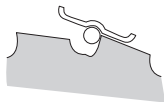

- Galandymo kampas 15°. Kas antras dantis galandamas į dešinę pusę, o tarpiniai dantys – į kairę. Jei geležtė yra stipriai apdaužyta į akmenis, viršutinę dantų briauną išimtiniais atvejais gali tekti palyginti plokščia dilde. Tuo atveju pirmiausia naudokite plokščią dilgę, o vėliau – apskritą. Viršutinė visų dantų briauna turi būti galandama vienodai.

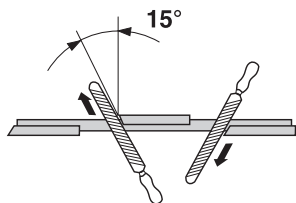

- Sureguliuokite išklaiptomą. Jis turi būti 1 mm.

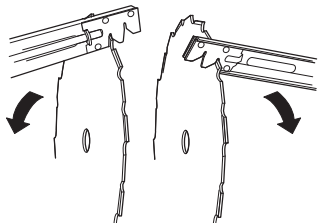

Žoliapjovės galvutė

SVARBU!

Visada įsitikinkite, kad žoliapjovės lynelis būtų tampriai ir tolygiai užvyniotas ant būgnelio, priešingu atveju įrenginyje atsiras sveikatai žalinga vibracija.

- Naudokite tikiai siūlomo tipo žoliapjovės galvutes ir žoliapjovės lynelį. Šie produktai yra išbandyti gamintojo ir parinkti pagal atitinkamo variklio galingumą. Tai ypač svarbu, kai naudojama pilnai automatizuota žoliapjovės galvutė. Naudokite tik mūsų rekomenduojamą pjovimo įrangą. Žr. skyrių. Techniniai duomenys.



- Paprastai mažesniam pjovimo įrenginiui reikia mažesnių galvutė ir atvirkščiai. Taip yra todėl, kad žoliapjovės galvutė ir iš jos išsikišęs lynelį variklis turi sukuti tam tikra jėga ir nustatyti spinduliu bei įveikti pjaunamos žolės pasipriešinimą.
- Taip pat svarbus ir lynelio ilgis. Ilgesniams lyneliui sukuti reikia stipresnio variklio nei to paties storio trumpesniams lyneliui.
- Patikrinkite, ar nepažeistas prie apsauginio žoliapjovės skydelio pritvirtintas peilis. Jis naudojamas nupjauti lynelį reikiamo ilgio.
- Jei norite pailginti lynelio tarnavimo laiką, kelioms paroms pamerkite jį į vandenį. Lynelis taps atsparesnis ir ilgiau laikys.

SURINKIMAS

Valdymo rankenos ir akceleratoriaus rankenėlės montavimas



- Rankeną įstatykite į rankenos apkabą, esančią ant veleno, ir priveržkite keturiais sraigtais.

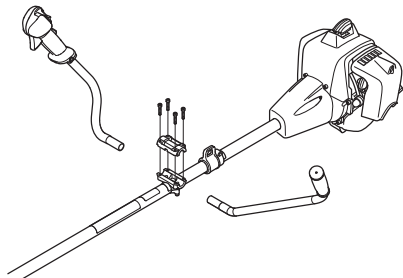

- Apsauginę movą uždėkite kaip parodyta diagramoje

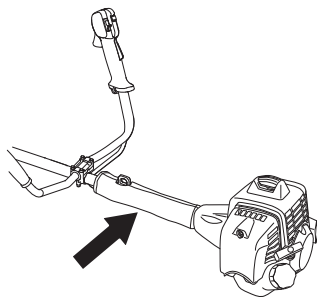

Pjovimo geležtės ir žoliapjovės galvutės montavimas



PERSPĖJIMAS!

Montuojant pjovimo įrangą labai svarbu, kad varantysis diskas/atraminio flanšo reguliuojanti dalis pataikytų tiksliai į pjovimo įrangos centro angą. Neteisingai surinkta pjovimo įranga gali būti sunkių ir/ar lemtingų sužeidimų priežastimi.

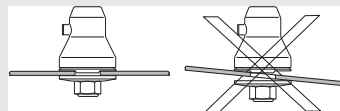

PERSPĖJIMAS! Jokiomis sąlygomis nenaudokite pjovimo įrangos, jei neįrengta pripažinta apsauga. Žr. skyrių Techniniai duomenys. Jei sumontuota netinkama ar netvarkinga apsauga, gali būti sunkių sužeidimų priežastimi.

SVARBU! Pjovimo arba žolės pjovimo geležtės galima naudoti, jei įrenginys turi tinkamą valdymo rankeną, geležtės apsaugą ir laikymo diržus.

Papildomos apsaugos montavimas



(543, 553)

PASTABA! Papildomą apsaugą reikia sumontuoti visada, kai ruošiamasi dirbti naudojant žoliapjovės galvutę/plastikinius peilius ir derinamąją apsaugą. Papildomą apsaugą visada reikia nuimti prieš pradėdant darbą, kurio metu bus naudojamas žolės pjovimo peilis ir derinamoji apsauga.

Geležtės apsauga/derinamoji apsaugos įranga (A) prikabinama prie atramos ant stovo ir priveržiama vienu varžtu.

Kreipiamąją papildomos apsaugos detalę įkiškite į derinamosios apsaugos angą. Tada papildomą apsaugą

SURINKIMAS

spauskite į apsaugą su keturiais sparčiaisiais fiksatoriais tol, kol pasigirs spragtelėjimas.

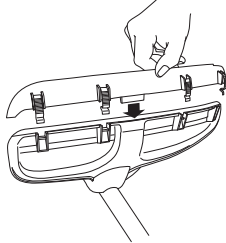

Apsaugos pratęsimą lengva nuimti atsuktuvu, žr. iliustraciją.

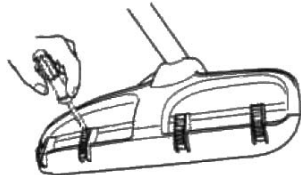

Geležties apsaugos, žolės pjovimo geležties bei žolės peilio montavimas



- Geležties apsauga/derinama apsaugos įranga (A) prikabinama prie atramos ant stovo ir priveržiama vienu varžtu (L). Naudokite rekomenduojamą geležties apsaugą. Žr. skyrių Techniniai duomenys. PASTABA! Įsitikinkite, kad papildoma apsauga nuimta.

(533)

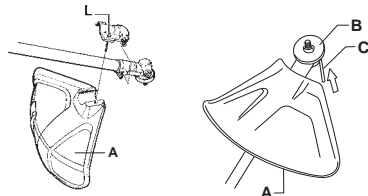

(543, 553)

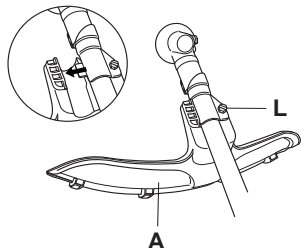

- Varantįjį diską (B) pritvirtinkite prie darbinio veleno.

- Sukite darbinį veleną tol, kol viena iš varančiojo disko angų atsistos ties skyle pavarų dėžėje.
- Į angą įkiškite fiksavimo smeigę (C), kad ji gerai pritvirtintų veleną.
- Geležtę (D), atraminį gaubtą (E) ir atraminį flanšą (F) uždėkite ant darbinio veleno.
- Uždėkite veržlę (G). Veržlės prisukimo momentas yra 35–50 Nm (3,5–5 kpm). Naudokite uždedamą veržliaraktį iš įrankių rinkinio. Raktą rankeną laikykite kiek galima arčiau geležties apsaugos. Veržlę priveržiama sukant raktą prieš žoliapjovės sukimosi kryptį (PASTABA! kairinis sriegis).

(533)

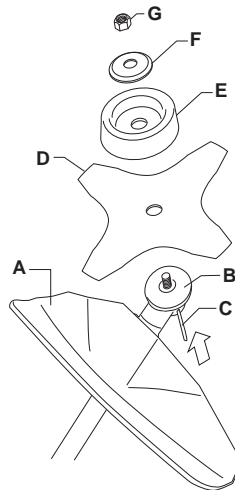

(543, 553)

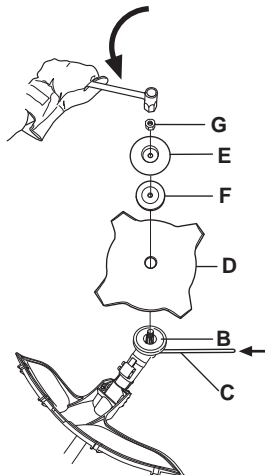

SURINKIMAS

Žoliapjovės apsaugos ir žoliapjovės galvutės montavimas



- Pritvirtinkite žoliapjovės darbui su galvute skirtą apsaugą (A). PASTABA! Įsitinkinkite, kad sumontuota papildoma apsauga.

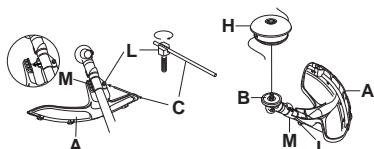

- Žoliapjovės apsauga/derinamosios apsaugos įranga prikabinama prie atramos ant stovo ir priveržiama varžtu (L).
- Varantįjį diską (B) pritvirtinkite prie darbinio veleno.
- Sukite darbinį veleną tol, kol viena iš varančiojo disko angų atsistos ties skylę pavarų dėžėje.
- Į angą įkiškite fiksavimo smeigę (C), kad ji gerai pritvirtintų veleną.
- Žoliapjovės galvutę / plastikinius diskus (H) prisukite prieš laikrodžio rodyklę.

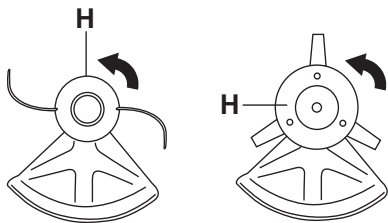

- Norėdami nuimti žoliapjovės galvutę, vykdykite nurodymus atvirkštine tvarka.

Geležties apsaugos ir pjovimo geležtės montavimas

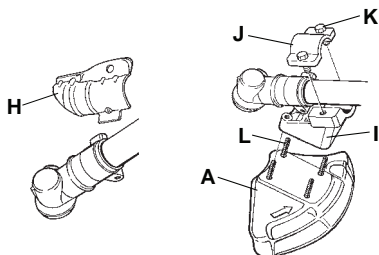

- Nuimkite tvirtinimo plokštę (H). Pritvirtinkite adapterį (I) ir surinkimo detalę (J) dviem varžtais (K), kaip parodyta paveikslėlyje. Geležties apsauga (A) tvirtinama 4 varžtais (L) prie adapterio, kaip parodyta paveikslėlyje.

PASTABA! Naudokite rekomenduojamą geležties apsaugą. Žr. skyrių Techniniai duomenys.

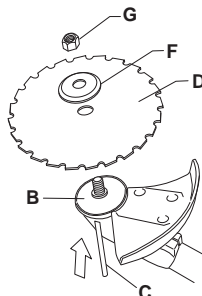

- Varantįjį diską (B) pritvirtinkite prie darbinio veleno.
- Sukite darbinį veleną tol, kol viena iš varančiojo disko angų atsistos ties skylę pavarų dėžėje.
- Į angą įkiškite fiksavimo smeigę (C), kad ji gerai pritvirtintų veleną.
- Ant darbinio veleno uždėkite geležtę (D) ir atraminį flanšą (F).
- Pritvirtinkite veržlę (G). Veržlės prisukimo momentas 35–50 Nm (3,5–5 kpm). Naudokite uždedamą veržliaraktį iš įrankių rinkinio. Rakto rankeną laikykite kaip galima arčiau žoliapjovės apsaugos. Veržlė priveržiama sukant raktą prieš žoliapjovės sukimosi kryptį (PASTABA! kairinis sriegis).

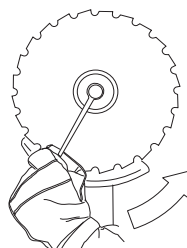

SURINKIMAS

- Atsukant ir veržiant pjovimo geležtės veržlę pjovimo geležtės asmenys gali sužeisti. Todėl ranką visada laikykite prie geležtės apsaugos atliekant šį darbą. Visada naudokite uždedamą veržliaraktį pakankamai ilg arankena. Paveikslėlyje parodyta vieta, kur derėtų laikyti uždedamą veržliaraktį atsukant ar veržiant veržlę.

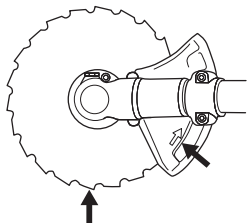

Transportavimui skirto gaubto tvirtinimas



- Geležtę įstatykite į transportavimo apsaugą (A).
- Įspauskite du fiksuotus (B) į lizdus (C), kad užfiksuotumėte transportavimo apsaugą.

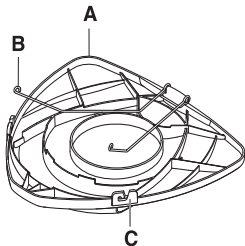

Laikymo diržų ir valymo pjūklų tvirtinimo reguliavimas



PERSPĖJIMAS! Dirbdami valymo pjūklų, visada jį pritvirtinkite prie laikymo diržų. Kitu atveju Jums bus sunku saugiai valdyti valymo pjūklą, ir galite sužeisti save arba kitus. Niekada nenaudokite laikymo diržų su sugedusiu greito atsegimo mechanizmu.

Greito atsegimo mechanizmas

Priekyje yra lengvai prieinamas greito atsegimo mechanizmas. Pasinaudokite juo, jei užsidegtų variklis ar esant kitai avarinei

situacijai, kai reikia greitai išsilaisvinti nuo laikymo diržų ir įrenginio.

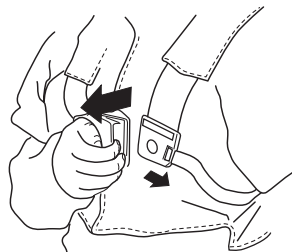

Tolygi pečių apkrova

Gerai sureguliuota diržų sistema ir subalansuotai pritvirtintas įrenginys žymiai palengvina darbą. Sureguliuokite laikymo diržus taip, kad būtų patogiu dirbti. Šoninius dirželius įtempkite taip, kad svoris būtų vienodai paskirstytas abiem pečiams.



Teisingas aukštis

Sureguliuokite petnešą taip, kad pjovimo įranga būtų lygiagrečiai žemės paviršiui.



Teisingas balansas

Pjovimo įrangą lengvai nuleiskite žemyn. Pastumkite tvirtinimo kilpą, kad teisingai subalansuotumėte valymo pjūklą.



KAIP ELGTIS SU KURU

Saugumo reikalavimai kurui

Nebandykite užvesti įrenginio:

- 1 Jei ant jo užpylėte degalų. Pirmiausia viską švariai nušluostykite ir kuro likučiams leiskite išgaruoti.
- 2 Jei Jūs apsiplėte degalais ar apipylėte drabužius, persirenkite. Nuplaukite tas kūno dalis, ant kurių užlašėjo kuras. Naudokite muilą ir vandenį.
- 3 Jei degalai varva iš įrenginio. Reguliariai tikrinkite kuro bako ir kuro žarnelių sandarumą.

Pervežimas ir laikymas

- Įrenginį ir kurą laikykite ir pervežkite taip, kad kuras nevarvėtų ir nedaruotų netoli kibirkščių ar atviros liepsnos šaltinių, pavyzdžiui, elektrinių įrenginių, elektrinių variklių, elektros jungiklių/rozečių ar šilumos katilų.
- Degalus visada laikykite ir pervežkite tik tam skirtuose pripažintuose bakuose.
- Jei įrenginiu nesiruošiate dirbti ilgesnį laiko tarpą, ištuštinkite degalų baką. Artimiausioje degalinėje paklauskite, kur išpilti nereikalingus degalus.
- Jei įrenginiu nesiruošiate naudotis ilgesnį laiko tarpą, užtikrinkite, kad jis būtų gerai išvalytas ir jam atliktas pilnas aptarnavimas.
- Įrenginį transportuokite ar laikykite visada pritvirtinę apsauginį pjovimo įrangos dėklą.
- Gabendami įrenginį pritvirtinkite.
- Norint išvengti atsitiktinio variklio užvedimo, būtina visada nuimti žvakės antgalį, jei įrenginys bus ilgą laiką nenaudojamas, lieka be priežiūros bei atliekant visus techninės priežiūros darbus.



PERSPĖJIMAS! Būkite atsargus su kuru. Saugokitės atviros liepsnos, sprogamų ir nekvėpuokite degalų garais.

Kuro maišymas

PASTABA! Įrenginio variklis yra dvitaktis ir jam varyti visada reikia naudoti benzino ir dvitaktio variklio alyvos mišinį. Labai svarbu tiksliai išmatuoti įmaišomos alyvos kiekį, kad būtų gautas tinkamas mišinys. Maišant nedidelius degalų kiekius net nedidelis netikslumas gali turėti didelės įtakos mišinio santykiui.



PERSPĖJIMAS! Degalai ir degalų garai yra labai degūs ir gali rimtai sužeisti jus įkvėpus ir jiems liečiantis su oda. Todėl būkite atsargūs dirbdami su degalais, užtikrinkite gerą oro ventiliaciją.

Benzinas



PASTABA! Mišiniui visada naudokite kokybišką alyva maišytą benzina, kurio oktaninis skaičius yra ne mažesnis kaip 90 (RON). Jei Jūsų įrenginyje yra katalizatorius (žr. skyrelį „Techniniai duomenys“), visada turi būti naudojamas kokybiškas alyva maišytas benzinas. Benzinas su švino priedais gadina katalizatorių.

Jei rinkoje yra ekologiško benzino, taip vadinamo alkilato benzino, reikia naudoti jį.



- Žemiausias rekomenduojamas oktaninis skaičius turi būti 90 (RON). Jei naudojate mažesnį nei 90 oktaninio skaičiaus benzina, variklis gali pradėti kalti. Dėl to pradeda kilti jo temperatūra, o tai gali sukelti rimtus variklio gedimus.
- Kai nuolat dirbate dideliais variklio sukiais, siūlome naudoti dar didesnio oktaninio skaičiaus benzina.

Dvitaktė alyva

- Norėdami pasiekti geriausią rezultatą ir darbinės charakteristikas, naudokite HUSQVARNA dvitaktę variklių alyvą, kuri yra specialiai sukurta mūsų oru aušinamiems dvitaktiams varikliams.
- Niekada nenaudokite alyvos, skirtos vandeniu aušinamiems varikliams, vadinamosios alyvos pakabinamiems varikliams (TCW).
- Niekada nenaudokite alyvos, skirtos keturtaktiams varikliams.
- Blogos kokybės alyva ar per riebus alyvos / kuro mišinys gali pakenkti katalizatoriaus funkcijai ir sutrumpinti jo tarnavimo laiką.
- Mišinio proporcija
1:50 (2%) su HUSQVARNA dvitakte alyva.
1:33 (3%) su kitomis alyvomis yra skirta oru aušinamiems dvitaktiams varikliams; skirti JASO FB/ISO EGB.

Benzinas, litrai	Dvitaktė alyva, litrai	
	2% (1:50)	3% (1:33)
5	0,10	0,15
10	0,20	0,30
15	0,30	0,45
20	0,40	0,60

KAIP ELGTIS SU KURU

Maišymas

- Benziną ir alyvą visada maišykite švariame kurui skirtame bakelyje.
- Visada pirmiausiai supilkite pusę numatomo naudoti benzino. Tada supilkite visą reikalingą alyvos kiekį. Išmaišykite (suplakite) kuro mišinį. Supilkite likusią benzino dalį.
- Gerai išmaišykite (suplakite) kuro mišinį, prieš pildami jį į įrenginio baką.

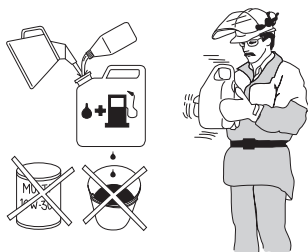

- Kuro mišinio neruoškite daugiau kaip 1 mėnesiui į priekį.
- Jei kurį laiką įrenginio nenaudojate, ištuštinkite ir išvalykite kuro baką.

Kuro užpylimas



PERSPĖJIMAS! Šios saugumo priemonės sumažins gaisro pavojų:

Arti kuro nerūkykite ir nestatykite šiltų daiktų.

Prieš užpildami kurą, visada išjunkite variklį.

Išjunkite variklį ir prieš pildami kurą leiskite jam keletą minučių atvėsti.

Pildami degalus, iš lėto atsukite kuro bako dangtelį tam, kad palaipsniui išsilygintų galintis bake susidaryti garų spaudimas.

Supylę degalus, kruopščiai užsukite kuro bako dangtelį.

Prieš užvesdami įrenginį visada patraukite jį toliau nuo kuro pildymo vietos ir kuro talpos.

- Naudokite degalų baką su apsauga nuo perpilimo.
- Nušluostykite kuro bako dangtelį. Į kuro baką patekę nešvarumai kenkia eksploatacijai.
- Prieš užpildami degalus, gerai suplakite kanistrą ir išmaišykite kuro mišinį.

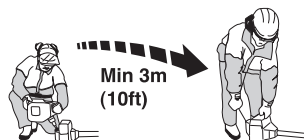

ĮJUNGIMAS IR IŠJUNGIMAS

Patikrinimas prieš užvedant



- Apžiūrėkite geležtę ir įsitikinkite, ar nėra įskilę jos ašmenys ar prie centro angos. Dažniausiai įtrūkimai atsiranda dėl to, jog galandant ašmenų apačioje susiformuoja aštrūs kampai arba dažnai naudojama geležtė atšipusiais ašmenimis. Geležtę su įtrūkimais išmeskite.

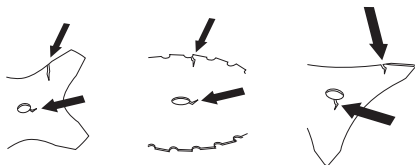

- Patikrinkite, ar nuo ilgalaikio naudojimo ar nuo per stipraus priveržimo nėra įskilęs atraminis flanšas. Pakeiskite atraminį flanšą, jei pastebėjote įtrūkimus.

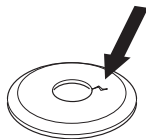

- Patikrinkite, ar tvirtinimo veržlė neprarado veržiamosios jėgos. Veržlė turi išlaikyti nors 1,5 Nm sukimosi momentą. Tvirtinamą veržlę reikia veržti 35–50 Nm jėga.



- Patikrinkite, ar geležtės apsauga nėra pažeista ar įtrūkusi. Pakeiskite geležtės apsaugą, jei ji yra deformuota ar įtrūkusi.

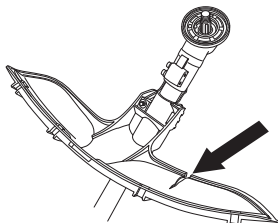

- Patikrinkite, ar žoliapjovės galvutė ir žoliapjovės apsauginis skydas nėra pažeisti ir neįtrūkę. Pakeiskite žoliapjovės

galvutę ar žoliapjovės apsauginį skydą, jei jie yra deformuoti ar įtrūkę.

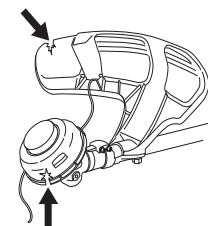

- Niekada nenaudokite įrenginio be apsauginio skydo ar su netvarkinga apsauga.
- Prieš užvedant įrenginį visi dangteliai turi būti teisingai pritvirtinti ir nedeformuoti.

Įjungimas ir išjungimas



PERSPĖJIMAS! Prieš užvesdami įrenginį, prie stovo turi būti pritvirtintas sukomplektuotas sankabos dangtelis, nes priešingu atveju sankabos būgnelis gali nukristi ir rimtai sužeisti.

Prieš užvesdami įrenginį visada patraukite jį toliau nuo kuro pildymo vietos ir kuro talpos. Įrenginį padėkite ant tvirtu pagrindo. Stebėkite, kad pjovimo įranga nieko neužkabintų.

Stebėkite, kad pašaliniai asmenys nepatektų į darbo zoną, nes atsiras sunkių sužeidimų pavojus. Saugus atstumas yra 15 m.

Užvedimas



Degimas: Stop mygtuką stumtelkite į start padėtį.

Sklendė: Nustatykite sklendės reguliatorių į sklendės padėtį.

(533)

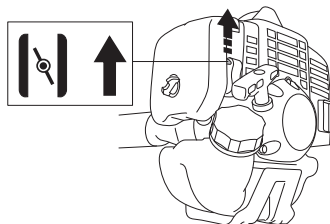

IJUNGIMAS IR IŠJUNGIMAS

(543, 553)

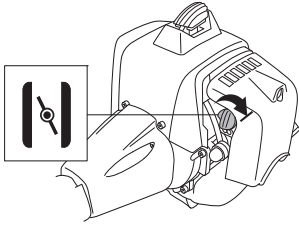

Kuro siurblys: Keletą kartų paspauskite kuro siurblio guminę pūslelę, kol kuras užpildys pūslelę. Pūslelės nereikia pilnai pripildyti.

(533)

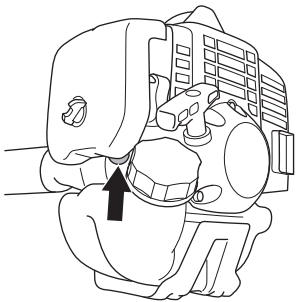

(543, 553)

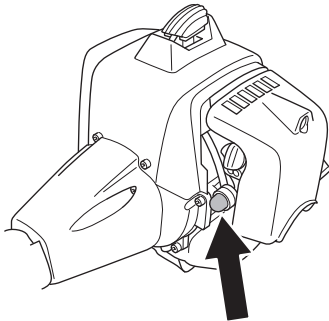

PERSPĖJIMAS! Variklio paleidimo metu, patraukus oro sklendę ar esant dideliems laisvos eigos sūkiams, iškart pradeda sukis pjovimo įranga.

Kaire ranka spauskite įrenginio korpusą prie žemės (PASTABA! Ne koja!). Paimkite paleidimo rankenėlę, dešine ranka lėtai traukite paleidimo trosą, kol pajusite pasipriešinimą (paleidimo dantys susikabins), tada patraukite greitai ir stipriai. **Niekada nevyنيokite starterio lynelio sau ant rankos.**

Kai variklis pradeda vestis, tuoj pat grąžinkite oro sklendę į pradinę padėtį. Kartokite šį veiksmą tol, kol variklis nepradės veikti. Varikliui užsivedus, spūstelėkite akseleratorių, o variklio sklendę automatiškai prisivers.

520 – Lithuanian

PASTABA! Staigiai nepaleiskite pilnai ištrauktos starterio rankenėlės. Tai gali pakenkti įrenginiui.

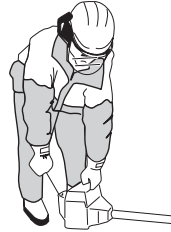

PASTABA! Stebėkite, kad nė viena jūsų kūno dalis nesiliestų su pažymėtu plotu. Jei patronas sugedęs, kontakto su juo metu gali atsirasti odos nudegimų arba kilti elektros smūgio pavojus. Visada mūvėkite pirštines. Niekada nesinaudokite prietaisu, kurio patronas yra sugedęs.

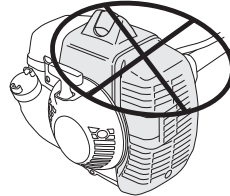

Akseleratoriaus rankenėlei su akseleratoriaus įjungimo užraktu:

Dideli laisvos eigos sūkių gaunami pirmiausiai nuspaudus akseleratoriaus gaiduko užraktą ir akseleratoriaus gaiduką, o po to ir akseleratoriaus įjungimo mygtuką (A). Atleiskite akseleratoriaus gaiduko užraktą ir akseleratoriaus gaiduką, o vėliau ir akseleratoriaus įjungimo mygtuką. Tokie būdai aktyvuojasi didelių laisvos eigos sūkių funkcija. Tam, kad variklis vėl veiktų laisvąja eiga, nuspauskite akseleratoriaus gaiduko užraktą ir akseleratoriaus gaiduką.

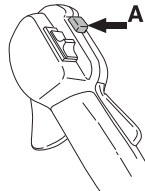

Išjungimas



Variklis sustabdomas, išjungus degimą.

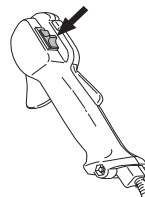

PASTABA! Variklis sustabdomas, išjungus degimą.

PAGRINDINIAI DARBO

Bendrosios darbo instrukcijos

SVARBU!

Šiame skyrelyje aprašomos pagrindinės saugumo taisyklės dirbant valymo pjūkle ir žoliapjove.

Jei tam tikroje situacijoje nežinosite kaip pasielgti, pasiklauskite specialisto. Kreipkitės į pardavėją ar aptarnavimo dirbtuves.

Nedirbkite darbo, kurio nemokate ar jaučiatės nepakankamai kvalifikuotas.

Prieš naudodami įrenginį, Jūs turite suprasti skirtumą tarp miško valymo, žolės valymo bei žolės pjovimo.

Esminės saugumo taisyklės



- 1 Apsidairykite aplink.
- Ar šalia nėra žmonių, gyvulių ar kt., kas galėtų trukdyti jūsų darbui šiuo įrenginiu.
- Įsitikinkite, ar įrenginio pjovimo įrangą ir nuo pjovimo įrangos lekiančios skiedros nesužeis kitų žmonių, gyvulių ar kitų.
- PASTABA! Niekada nenaudokite įrenginio, jei nelaimės atveju nebūtų kaip iškviešti pagalbą.
- 2 Patikrinkite darbo vietą. Pašalinkite visus palaidus daiktus, pavyzdžiui, akmenis, stiklo šukes, vinis, plieninę vielą, virvės galiukus ir pan., kurie gali būti išmetami arba įsipinti į pjovimo įrangą.
- 3 Nenaudokite pjūkle blogu oru. Pavyzdžiui, esant tirštam rūkui, smarkiai lyjant, pučiant stipriam vėjui, per didelius šalčius ir t. t. Darbas per šalčius vargina, be to, dažnai padidina rizikos faktorius, pvz., apledėjusi žemė, nenuspėjama medžio kritimo kryptis ir pan.
- 4 Apžiūrėkite, ar jūsų darbo vietoje nėra kliūčių. Pavyzdžiui, išsikūsiusių šaknų, akmenų, šakų, griovių, jei kartais tektų greitai pasitraukti. Labai atsargiai dirbkite ant stačių šlaitų.



- 5 Ypač atsargus būkite pjaunant įsitampusius medžius. Įtemptas medis gali netikėtai sugrįžti į pirminę padėtį prieš ar po pjovimo. Jei Jūs stovėsite iš neteisingos pusės ir netinkamai parinksite pjovimo vietą, atšokdamas medis

gali kliudyti Jus ar įrenginį taip, kad Jūs neteksite pusiausvyros. Abiem atvejais galite sunkiai susižeisti.

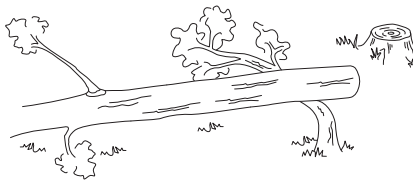

- 6 Tvirtai laikykite pusiausvyrą ir tvirtai remkitės į žemę kojomis. Per plačiai neužsimokite. Visada tvirtai stovėkite ant kojų ir laikykite pusiausvyrą.
- 7 Įrenginį visada laikykite abejomis rankomis. Įrenginį laikykite dešinėje kūno pusėje. Jokia kūno dalimi nesilieskite prie įkaitusių paviršių. Kol pjovimo įtaisas sukasi, laikykitės nuo jo saugiu atstumu.



- 8 Pjovimo įrangą laikykite žemiau juosmens.
- 9 Pernešant į kitą darbo vietą, variklis turi būti išjungtas. Jei pernešate toličiau ar transportuojate, pritvirtinkite apsauginį dėklą.
- 10 Neišjungę variklio niekada nedėkite įrenginio ant žemės, jei Jūs jo nematote.

Valymo ABC

- Visada naudokite reikiamą įrangą.
- Įrangą visada turi būti gerai sureguliuota.
- Laikykitės saugumo instrukcijų.
- Gerai organizuokite darbą.
- Naudodami geležtę variklį visada akseleruokite pilnu pajėgumu.
- Visada naudokite gerai išgaląstas geležtes.
- Venkite akmenų.
- Pasirinkite medžių nuleidimo kryptį (išnaudokite vėją).

PAGRINDINIAI DARBO



PERSPĖJIMAS! Nei naudotojas, nei kas nors kitas neturi teisės bandyti pašalinti nupjautą medžiagą tuo metu, kai variklis ar pjovimo įranga sukasi, kadangi tai gali sąlygoti rimtus sužeidimus.

Norėdami pašalinti aplink geležtės ašį apsvyniojusią medžiagą, sustabdykite variklį ir pjovimo įrangą, nes atsiranda sužeidimų pavojus. Pabaigus dirbti, kampinė pavara kurį laiką gali būti įkaitusi. Todėl nesilieskite, nes yra pavojus nusideginti.



PERSPĖJIMAS! Perspėjimas dėl išmetamų daiktų. Visada naudokite pripažintus apsauginius akinius. Niekada nesilenkite virš pjovimo įrangos apsaugos. Akmenys, šukšlės ir t. t. gali pataikyti į akis ir apakinti ar sukelti rimtas traumas.

Neprireiskite artyn pašalinių. Vaikai, gyvuliai, stebėtojai ir padėjėjai turi būti nutolę saugiu 15 m atstumu. Tuoj pat sustabdykite įrenginį, jei kas nors artinasi. Niekada nesisukinėkite su įrenginiu prieš tai neįsitikinę, ar už Jūsų nieko nėra.



PERSPĖJIMAS! Kartais tarp apsaugos ir pjovimo įrangos užstringa šakos ar žolė. Tokiu atveju visada sustabdykite variklį ir išvalykite.

Darbo metodai



PERSPĖJIMAS! Aparatai, kuriuose įtaisyti pjaunamieji diskai arba žolės pjovimo įtaisai, gali būti stipriai atmesti į šoną, diskui arba įtaisui prisilietus prie nejudančio daikto. Tai vadinama pjaunamojo įtaiso atšokimu. Atšokimas gali būti toks stiprus, kad aparatas ir/arba operatorius bus nustumtas bet kuria kryptimi ir operatorius gali nesuvaldyti aparato. Pjaunamasis įtaisas gali atšokti staiga ir netikėtai, jei aparatas susiliečia su netikėta kliūtimi, įstringa arba užstringa. Atšokimo tikimybė didesnė ten, kur sunku matyti pjaunamą medžiagą.

Venkite pjauti geležtės ašmenų dalimi pagal laikrodžio ciferblatą esančia tarp 12 ir 3 val. Pjaunant storesnius kamienus, dėl geležtės sukimosi šioje zonoje greičio geležtę gali atmesti atatranks jėga.

- Prieš pradėdami valymą, gerai apžiūrėkite valymo vietovę, gruntą, šlaito statumą, ar aplink nėra akmenų, duobių ir kt.
- Po to pradėkite dirbti lengviausiai prieinamoje pusėje ir paruoškite erdvę tolesniam valymo darbui.

- Dirbkite sistemingai, eidami pirmyn ir atgal visoje zonoje, kiekvienasostas turi apimti 4–5 m darbo pločio juostą. Tada naudotojas maksimaliai išnaudoja įrenginio darbinę zoną į abi puses.

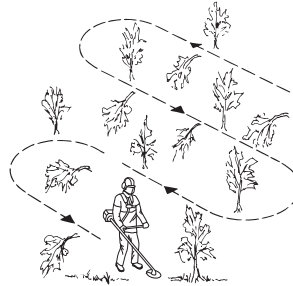

- Darbinės zonos ilgis į vieną pusę neturėtų viršyti 75 m. Kadangi darbas tęsiasi, degalų baką perkelkite arčiau.
- Dirbant nuokalnėje ar ant šlaito, darbinė zona turėtų nusidriekti tinkamu nuolydžiui kampu. Daug lengviau eiti išilgai šlaito negu aukštyn ir žemyn.
- Darbinės zonos kryptį pasirinkite taip, kad kuo mažiau tektų žengti per griovius ir kitas kliūtis. Rinkdamiesi judėjimo kelią atsižvelkite į vėjo kryptį, kad valomi kamieniai kristų į jau išvalytą plotą.



Miško valymas pjovimo geležte



- Dirbant su storesniais kamienais padidėja atatranks pavojus. Todėl venkite pjauti geležtės ašmenų dalimi pagal laikrodžio ciferblatą esančia tarp 12 ir 3 val.

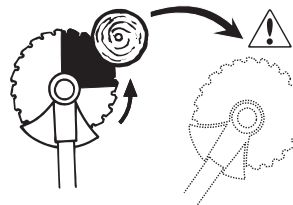

- Tam, kad medis virstų kairėn, apatinę kamieno dalį reikia paslinkti dešinėn. Palenkite geležtę ir tvirtu judesiu

PAGRINDINIAI DARBO

stumkite ją įstrižai žemyn į dešinę pusę. Tuo pačiu metu geležtės apsauga stumkite kamieną. Naudokite geležtės ašmenų dalį pagal laikrodžio ciferblatą esančią tarp 3 ir 5 val. Kai pjaunate geležte, variklį akseleruokite pilnu pajėgumu.

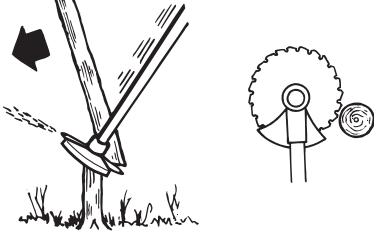

- Tam, kad medis virstų dešinėn, apatinę kamieno dalį reikia paslinkti kairėn. Palenkite geležtę ir tvirtu judesiu stumkite ją įstrižai aukštyn į dešinę pusę. Naudokite geležtės ašmenų dalį pagal laikrodžio ciferblatą esančią tarp 3 ir 5 val. taip, kad geležtės sukimosi judesys apatinę kamieno dalį stumtų kairėn.

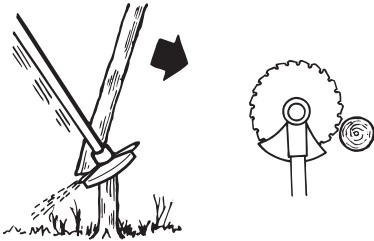

- Tam, kad medis virstų pirmyn, apatinę kamieno dalį reikia truktelti atgal. Staigiu ir tvirtu judesiu patraukite geležtę atgal.

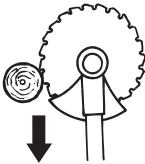

- Storesnius kamienus, t. y. pjaunamus kamienus, reikia pjauti iš dviejų pusių. Pirmiausia nuspręskite, į kurią pusę nuleisite kamieną. Įpjaukite pirmiausiai tą pusę. Tada kamieną pilnai nupjaukite iš kitos pusės. Geležtės spaudimo jėgą pasirinkite pagal kamieno storį ir medžio

kietumą. Plonesniems kamienams reikia stipresnio spaudimo, o dideliems kamienams mažesnio.

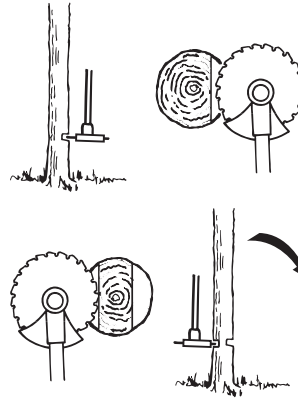

- Jei medžiai auga labai tankiai, atsižvelkite į tai parinkdami geležtės sukimosi greitį.
- Jei geležtė įstrigs kamieno, niekada netraukite įrenginio staigiu judesiu. Tokiu atveju galite sugadinti geležtę, kampinę pavarą, stovą ar valdymo rankeną. Paleiskite rankenas, ir abejomis rankomis tvirtai suėmę už stovo, iš lėto išlaisvinkite įrenginį.

Krūmų valymas pjovimo geležte



- Ploni stiebai ir ūgliai nukertami. Dirbkite horizontaliai švytuojant į šonus.
- Stenkitės vienu pjovimo judesiu nupjauti keletą stiebų.
- Ties tankia lapija pirmiausia valykite aplink esančias šakeles. Pradėkite pjauti arčiau esančius aukštus stiebelius norint išvengti geležtės užsikirtimo. Po to nukirskite stiebus reikalingo aukščio. Tada pabandykite pjauti centrinę dalį judėdami į išorę. Jei vis dar sunku bus prieiti, kirskite aukštesnius stiebus ir leiskite jiems nukristi. Tokiu būdu sumažėja geležtės užsikirtimo pavojus.

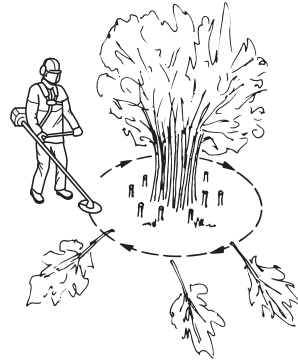

PAGRINDINIAI DARBO

Žolės valymas žolės pjovimo geležte



- Žolės pjovimo geležčių ir žolės pjovimo peilių negalima naudoti pjaunant sumedėjusius šaknis.
- Pjaunant visų rūšių aukštą ar stambią žolę naudojama žolės pjovimo geležtė.
- Žolė pjaunama švytavimo į šonus judesiu, kur sukimasis iš dešinės į kairę yra valymo judesys, o iš kairės į dešinę – grįžimo judesys. Dirbkite kaire geležtės puse (tarp 8-os ir 12-os valandos).

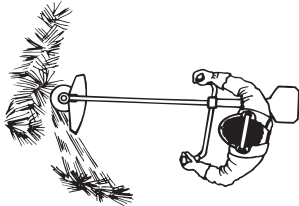

- Jei žolės valymo metu geležtė šiek tiek pakreipiama kairėn pusėn, žolė sugula į pradalę ir tai palengvina, pvz., žolės sugrėbimą.
- Stenkitės dirbti ritmingai. Stovėkite stabiliai, pėdas šiek tiek pasukę išorėn. Ženkite į priekį po grįžimo judesnio ir vėl atsistokite stabiliai.
- Leiskite atraminiam gaubtui lengvai braukti per žemės paviršius. Jis apsaugo geležtę nuo žemės.
- Sumažinkite pašalinių daiktų strigimo aplink geležtę pavojų laikydamiesi šių taisyklių:
 - 1Visada dirbkite variklį paleidę visu greičiu.
 - 2Venkite užkabinti nupjautą žolę grįžtamuju judesiu.
- Norėdami surinkti nupjautą žolę, sustabdykite variklį, atsekite diržą ir padėkite įrenginį ant žemės.

Žolės pjovimas žoliapjovės galvute



Pjovimas

- Kampu palenktą žoliapjovės galvutę laikykite prie pat žemės. Žolę pjauna pats lynelio galas. Leiskite lyneliui laisvai dirbti savo žingsniu. Nespauskite lynelio į dar nupjautą zoną.



- Lynelis lengvai ir gražiai nupjauna žolę ir piktžolės prie sienų, tvoros ir medžių bei gėlynų, tačiau gali pažeisti ploną medelių ir krūmų žievę ar tvoros stulpelius.

- Augmenijos pakenkimo pavojų sumažinsite, jei sutrumpinsite lynelį iki 10–12 cm ir sumažinsite variklio greitį.

Skutimas

- Skutant pašalinama visa nereikalinga augmenija. Kampu pasuktą žoliapjovės galvutę laikykite prie pat žemės. Leiskite lynelio galui pasiekti žemę aplink medžius, stulpelius, statulas ir pan. PASTABA! Ši technika padidina lynelio susidėvėjimo greitį.

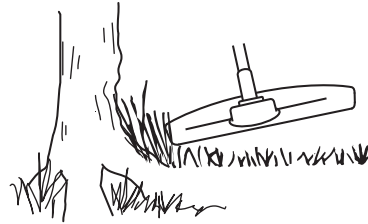

- Dirbant aplink akmenis, plytas, betoną, palei metalines tvoras lynelis dėvisi greičiau negu skutant žolę prie medžių ir medinių tvorų.
- Pjaudami ir skusdami žolę pilnai neakseluokite – tuomet lėčiau dėvisis lynelis ir žoliapjovės galvutė.

Kirpimas

- Žoliapjovė puikiai pasiekia visas vietas ir nupjauna žolę ten, kur sunku prieiti įprasta vejapjove. Pjaudami žolę lynelį laikykite lygiagrečiai žemės paviršiui. Stenkitės nespausiti žoliapjovės galvutės prie žemės, nes galite sugadinti veją ir įrankį.

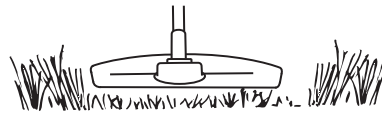

- Pjaudami stenkitės, kad žoliapjovės galvutė kuo rečiau liestų žemę. Priešingu atveju žoliapjovės galvutė gali greitai sugesti ir susidėvėti.

Šlavinėjimas

- Besisukančio lynelio ventilatorinė funkcija gali būti panaudojama greitam ir paprastam valymui. Lynelį laikykite lygiagrečiai tam ploto paviršiui, kuris bus šlavinėjamas ir judinkite įrankį pirmyn ir atgal.

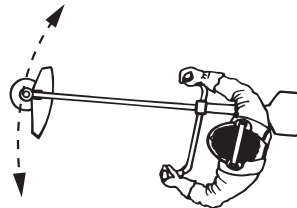

- Pjaunant ir šlavinėjant geriausių rezultatų pasieksite pilnai akselnuodami variklį.

PRIEŽIŪRA

Karbiuratorius

Laisvosios eigos reguliavimas (T)

Patikrinkite, ar oro filtras yra švarus. Teisingai suregulius laisvąją eigą, pjovimo įranga turi nesisukti. Jei reikia reguliuoti, T varžtą sukite (pagal laikrodžio rodyklę), kol pjovimo įranga pradės sukintis. Sukite (prieš laikrodžio rodyklę) varžtą, kol pjovimo įranga sustos. Teisingas apsisukimų skaičius pasiekiamas tada, kai variklis tolygiai veikia visose padėtyse ir išlieka geras skirtumas iki apsisukimų, kol pradeda sukintis pjovimo įranga.

(533)

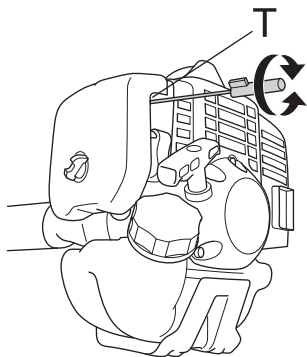

(543, 553)

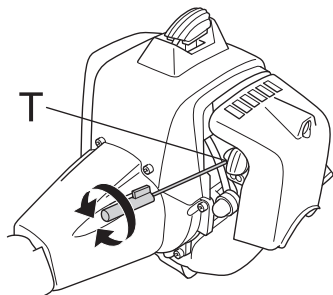

PERSPĖJIMAS! Jei laisvos eigos sūkių skaičiaus negalima sureguliuoti taip, kad pjovimo įranga sustotų, kreipkitės į pardavėją/remonto dirbtuves. Nenaudokite įrenginio tol, kol jis nėra tinkamai nustatytas ar pataisytas.

Oro filtras

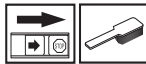

Oro filtras turi būti reguliariai valomas nuo dulkių ir purvo, siekiant išvengti:

- Karbiuratoriaus veikimo sutrikimų
- Užvedimo problemų
- Galingumo sumažėjimo
- Bereikalingo variklio detalių dėvėjimosi
- Per didelio kuro sunaudojimo.

(533)

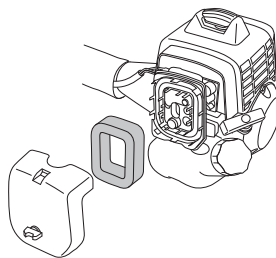

(543, 553)

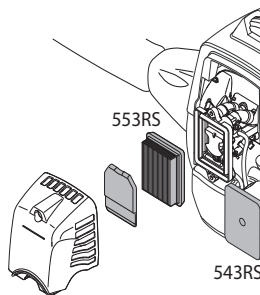

Oro filtrą valykite kas 25 valandas arba dažniau, jei darbo vieta yra neįprastai dulkieta.

Oro filtro valymas

(543, 553)

Nuimkite oro filtro dangtelį ir išimkite filtrą. Švariai išpūskite suspaustu oru.

(533)

Atsukite oro filtro dangtelį ir išimkite filtrą. Plaukite švariame šiltame vandenyje su muilu. Prieš tvirtinant filtrą gerai jį išdžiovinkite.

Ilgiau naudotas oro filtras pilnai nebeišsivalo. Todėl jį reikia reguliariai pakeisti nauju. **Pažeistas oro filtras turi būti iš karto pakeičiamas.**

Išvalius filtrą iš polistirolo, būtina jį ištepti alyva. Žr. nuorodas skyrelyje "Filtro iš polistirolo tepimas alyva".

PRIEŽIŪRA

Filtro iš polistirolo tepimas alyva.

(533)

Visada naudokite tik HUSQVARNA filtrų alyvą, art. nr. 531 00 92-48. Filtrų alyvoje yra tirpiklio, kuris padeda alyvai tolygiai pasiskirstyti filtre. Todėl venkite kontakto su oda.

Įdėkite filtrą į plastikinį maišelį ir pilkite alyvą. Paspaudykite maišelį, kad tepalas vienodai pasiskirstytų. Ištraukite filtrą iš maišelio ir nuvalykite alyvos perteklių, prieš įdėdami filtrą į įrenginį. Niekada nenaudokite įprastos variklių alyvos. Ji gana greitai nuteka per filtrą ir susirenka apačioje.

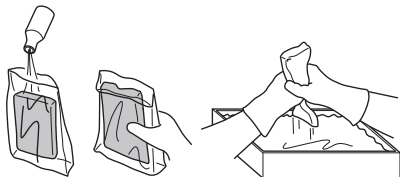

Kuro filtras

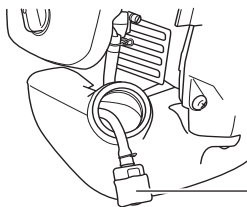

1 Kuro filtras

Kai varikliui pradeda trūkti kuro, patikrinkite, ar neužsikimšęs kuro dangtelis ir kuro filtras.

Kampinė pavara



Kampinė pavara yra pakankamai gerai sutepta gamykloje. Tačiau prieš pradėdami naudoti įrenginį reikėtų patikrinti, ar pavara yra pripildyta tepalo 3/4 jos tūrio. Naudokite specialią HUSQVARNA tepalą.

Paprastai tepalo nereikia keisti, nebent, kai kampinė pavara remontuojama.

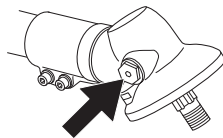

Žvakė



Žvakės veikimui įtakos turi:

- Neteisingai sureguliuotas karbiuratorius.
- Netinkamas kuro mišinys (per daug ar ne tos rūšies alyva).
- Nešvarus oro filtras.

Dėl šių priežasčių ant žvakės elektrodų susidaro apnašos, kurios sąlygoja veikimo sutrikimus ir problemas užvedimo metu.

(533, 543) Jeigu įrenginys neturi galios, sunku jį užvesti ar jis trūkčioja paleistas laisva eiga, visada pirmiausiai patikrinkite žvakę. Jeigu žvakė nešvari, išvalykite ją ir patikrinkite tarpelį tarp elektrodų, kuris turi būti 0,9–1,0 mm. Žvakę reikia pakeisti maždaug po mėnesio darbo arba dar anksčiau.

0,9 - 1,0 mm

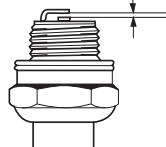

(553) Jeigu įrenginys neturi galios, sunku jį užvesti ar jis trūkčioja paleistas laisva eiga, visada pirmiausiai patikrinkite žvakę. Jeigu žvakė nešvari, išvalykite ją ir patikrinkite tarpelį tarp elektrodų, kuris turi būti 0,6–0,7 mm. Žvakę reikia pakeisti maždaug po mėnesio darbo arba dar anksčiau.

0,6 - 0,7 mm

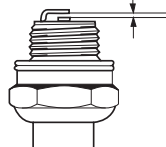

PASTABA! Visada naudokite rekomenduojamo tipo žvakės! Netinkamo tipo žvakė gali smarkiai sugadinti stūmoklį ir cilindrą. Žiūrėkite, ar žvakė turi taip vadinamą radio trukdžių slopinimą.

PRIEŽIŪRA

Priežiūros grafikas

Žemiau pateiktas įrenginio priežiūros darbų sąrašas. Daugelis punktų yra aprašyti skyrelyje "Priežiūra". Naudotojas gali atlikti tik tokius priežiūros ir techninio aptarnavimo darbus, kurie aprašyti šiose naudojimosi instrukcijose. Labiau sudėtingesnius darbus turi atlikti licencijuotos techninio aptarnavimo dirbtuvės.

Priežiūra	Kiekvieną dieną	Kiekvieną savaitę	Kiekvieną mėnesį
Išvalykite įrenginį išoriškai.	X		
Patikrinkite, ar diržas nėra pažeistas.	X		
Patikrinkite, ar akceleratoriaus gaiduko užraktas ir akceleratoriaus gaidukas veikia saugiai.	X		
Patikrinkite, ar rankena ir valdymo rankena yra nedeformuotos ir gerai pritvirtintos.	X		
Patikrinkite, ar veikia stop mygtukas.	X		
Patikrinkite, ar varikliui sukantis laisvąja eiga, nesisuka pjovimo įranga.	X		
Išvalykite oro filtrą. Jei reikia, pakeiskite.	X		
Patikrinkite, ar apsauginis skydas nepažeistas ir neįskilęs. Smūgio deformuotą ar įskilusį apsauginį skydą pakeiskite.	X		
Patikrinkite, ar geležtė gerai išcentruota, išgaląsta ir neįskilusi. Blogai išcentruota geležtė sukelia vibraciją, kuri gali sugadinti įrenginį.	X		
Patikrinkite, ar nedeformuota ir neįskilusi žoliapjovės galvutė. Jei reikia, pakeiskite žoliapjovės galvutę.	X		
Patikrinkite, ar pjovimo įrangos tvirtinimo veržlė yra tinkamai priveržta.	X		
Žiūrėkite, ar nesugadintas apsauginis geležtės dėklas, ir ar jis gerai užsideda.	X		
Patikrinkite, ar veržlės ir varžtai yra priveržti.	X		
Patikrinkite, ar nėra kuro nutekėjimo iš variklio, bako ar kuro žarnelių.	X		
Patikrinkite starterį ir jo trosą.		X	
Išvalykite žvakę iš išorės. Išimkite ją ir patikrinkite tarpą tarp elektrodų. Padarykite, kad tarpelis būtų 0,6–0,7 mm arba pakeiskite žvakę. Žiūrėkite, ar žvakė turi taip vadinamą radijo trukdžių slopinimą.		X	
Išvalykite karbiuratorių išoriškai ir jo aplinkinę zoną.		X	
Patikrinkite, ar kampinė pavara yra užpilta 3/4 alyvos. Jei trūksta, papildykite specialiu tepalu.		X	
Patikrinkite, ar neužterštas kuro filtras, o kuro žarnelė nesutrūkusi ar kitaip pažeista. Jei reikia, pakeiskite.			X
Patikrinkite visus laidus ir jungtis.			X
Pakeiskite žvakę. Žiūrėkite, ar žvakė turi taip vadinamą radijo trukdžių slopinimą.			X

TECHINIAI DUOMENYS

Techniniai duomenys

Techniniai duomenys	533RS	543RS	553RS
Variklis			
Cilindro tūris, cm ³	29,5	40,1	50,6
Cilindro diametras, mm	38,0	40,5	45,5
Stūmoklio eiga, mm	26	31,1	31,1
Laisvosios eigos apsisukimai, aps./min	3000	3000	2800
Rekomenduojamas maks. greitis, aps./min	11500	12000	13000
Darbinio veleno greitis, r/min	7880	8570	9285
Maks. variklio galia pagal ISO 8893, kW/ aps./min	1,0/8000	1,47/9000	2,3/9500
Degimo sistema			
Žvakė	NGK CMR7H-10	NGK CMR7H-10	NGK CMR7H-10
Tarpas tarp elektrodų, mm	0,9-1,0	0,9-1,0	0,6-0,7
Kuro / tepimo sistema			
Benzino bakelio tūris, litrai	0,75	0,75	0,8
Svoris			
Svoris be kuro, pjovimo įrankių ir apsaugos, kg	5,9	7,4	8,4
Triukšmo emisijos			
(žr. pastabą 1)			
Garso stiprumo lygis, išmatuotas dB(A)	110	110	115
Garso stiprumo lygis, garantuotas L _{WA} dB(A)	112	112	117
Garso lygiai			
(žr. 2 pastabą)			
Tolygus garso spaudimo lygis ties naudotojo ausimis išmatuotas pagal EN ISO 11806 ir ISO 22868, dB(A):			
Su originalia žoliapjovės galvute	96	97	102
Su originaliu žolės pjovimo peiliu	96	96	100
Vibracijos lygiai			
(žr. 3 pastabą)			
Ekvivalentiški rankenų vibracijos lygiai (a _{hV,eq}), išmatuoti pagal EN ISO 11806 ir ISO 22867, m/s ²			
Su originalia kairiaja / dešiniąja žoliapjovės galvute	2,1/2,8	3,9/3,3	5,4/7,5
Su originaliu kairiuoju / dešiniu juo žolės pjovimo peiliu	3,1/3,8	3,5/3,0	2,8/3,6

1 pastaba: Triukšmo emisija į aplinką išmatuota kaip garso stiprumas (L_{WA}) pagal EB direktyvą 2000/14/EG. Pateiktas įrenginio garso stiprumo lygis buvo išmatuotas naudojant didžiausią garšą sukeliantį originalų pjovimo įtaisą. Skirtumas tarp garantuojamojo ir matuojamojo garso stiprumo yra tas, kad pagal Direktyvą 2000/14/EB garantuojamasis garso stiprumas apima ir matavimo rezultatų sklaidą bei nukrypimus tarp skirtingų to pačio modelio įrenginių.

2 pastaba: Pateikti duomenys apie ekvivalentišką įrenginio triukšmo slėgio lygį turi 1 dB (A) tipišką statistinę sklaidą (standartinį nuokrypį).

3 pastaba: Pateikti ekvivalentiško vibracijos lygio duomenys turi 1 m/s² tipišką statistinę sklaidą (standartinį nuokrypį).

TECHNINIAI DUOMENYS

533RS		
Pripažinti priedai	Tipas	Pjovimo įrangos apsauginis skydas, Art. nr.
Žolės pjovimo geležtė/žolės pjovimo peilis	Grass 255-4 1" (į 255 4 ašmenų)	544 04 42-10
	Multi 255-3 1" (į 255 3 dantys)	544 04 42-10
Pjovimo geležtė	Scarlet 200-22 1" (į 200 22 dantys)	537 29 95-01
Plastikiniai peiliai	Tricut į 300 mm (atskirų peilių dalies numeris 531 01 77-15)	544 04 42-10
	Trimmy Fix	544 04 42-10
	Superauto II	544 04 42-10
	T25	544 04 42-10
Žoliapjovės galvutė	T35, T35x (į 2,4 -3,0 mm lynelis)	544 04 42-10
	Atraminis gaubtas	Standi

543RS		
Pripažinti priedai	Tipas	Pjovimo įrangos apsauginis skydas, Art. nr.
Žolės pjovimo geležtė/žolės pjovimo peilis	Grass 255-4 1" (į 255 4 ašmenų)	537 33 16-01
	Multi 255-3 (į 255 3 dantys)	537 33 16-01
	Grass 275-4 (į 275 4 dantys)	537 33 16-01
Pjovimo geležtė	Scarlet 200-22 (į 200 22 dantys)	501 32 04-02
Plastikiniai peiliai	Tricut į 300 mm (atskirų peilių dalies numeris 531 01 77-15)	537 33 16-01
Žoliapjovės galvutė	Superauto II	537 33 16-01
	T35, T35x (į 2,4 -3,0 mm lynelis)	537 33 16-01
	T45x (į 2,7 -3,3 mm lynelis)	537 33 16-01
	F35 (į 2,0 -3,5 mm lynelis)	537 33 16-01
Atraminis gaubtas	Standi	-

553RS		
Pripažinti priedai	Tipas	Pjovimo įrangos apsauginis skydas, Art. nr.
Žolės pjovimo geležtė/žolės pjovimo peilis	Grass 255-4 1" (į 255 4 ašmenų)	537 33 16-01
	Multi 255-3 (į 255 3 dantys)	537 33 16-01
	Grass 275-4 (į 275 4 dantys)	537 33 16-01
	Multi 300-3 (į 300 3 dantys)	537 33 16-01
Pjovimo geležtė	Scarlet 200-22 (į 200 22 dantys)	501 32 04-02
Plastikiniai peiliai	Tricut į 300 mm (atskirų peilių dalies numeris 531 01 77-15)	537 33 16-01
Žoliapjovės galvutė	T45x (į 2,7 -3,3 mm lynelis)	537 33 16-01
	T55x (į 2,7 -3,3 mm lynelis)	537 33 16-01
	F35 (į 2,0 -3,5 mm lynelis)	537 33 16-01
	F55 (į 2,7 -3,5 mm lynelis)	537 33 16-01
Atraminis gaubtas	Standi	-

TECHINIAI DUOMENYS

EB patvirtinimas dėl atitikimo

(galioja tik Europoje)

Husqvarna AB, SE-561 82 Huskvarna, Švedija, tel.: +46-36-146500, šiuo patvirtina, kad 2011 m. bei vėlesnių serijų numerių valymo pjūklai **Husqvarna 533RS, 543RS ir 553RS** (metai nurodomi aiškiu tekstu ant tipo plokštelės, po to nurodomas serijos numeris) atitinka taisyklės šioje TARYBOS DIREKTYVOJE:

- Direktyva **2006/42/EB** (2006 m. gegužės 17 d.), Dėl mašinų
- 2004 m. gruodžio 15 d. "dėl elektromagnetinio atitikimo" **2004/108/EEC**.
- 2000 m. gegužės 8 d. "dėl triukšmo emisijos į aplinką" **2000/14/EG**. Susitarimo vertinimas atliktas remiantis Priedu V. Dėl informacijos apie triukšmo emisijas žr. skyrių Techniniai duomenys.

Pritaikyti šie standartai: **EN ISO 12100-2:2003, CISPR 12:2005, EN ISO 11806:1997**

SMP Svensk Maskinprovning AB, Fyrisborgsgatan 3, SE-754 50 Uppsala, Švedija, atliko savanorišką tipo kontrolę Husqvarna AB prašymu. Sertifikatų numeriai: **SEC/11/2317** - 533RS, **SEC/11/2318** - 543RS, **SEC/11/2319** - 553RS

Huskvarna 2011 m. birželio 30 d.

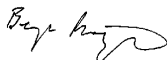

Bengt Frögelius, Vystymo vadovas (Igaliotas Husqvarna AB atstovas ir atsakingas už techninę dokumentaciją.)

OBJAŠNJENJE ZNAKOVA

Znakovi

UPOZORENJE! Čistači šume, šikare i šišači mogu ako se koriste nepravilno ili nepažljivo biti opasni alati, koji pak mogu nanijeti ozbiljne, pa čak i fatalne ozljede korisnika ili drugih osoba. Izuzetno je važno pročitati i shvatiti sadržaj ovih uputstva.

Pažljivo pročitajte priručnik i dobro shvatite sadržaj prije rukovanja strojem.

Uvijek upotrijebite:

- Zaštitnu kacigu gdje postoji opasnost od padajućih predmeta
- Odobrenu zaštitu protiv buke
- Odobrenu zaštitu vida

Najveći broj okretaja osovine, o/min

Ovaj proizvod se podudara sa važećim EZ uputama.

Pazite na odbačene i odbijene predmete.

Korisnik stroja mora provjeravati tijekom rada da nema ljudi ili životinja na udaljenosti manjoj od 15 m. dok stroj radi.

Strojevi s noževima za pilu ili noževima za travu mogu biti snažno odbačeni u stranu kada nož dođe u kontakt s učvršćenim predmetom. To je poznato kao povratni udar. Ovaj nož može odsjeći ruku ili nogu. Ljudi i životinje uvijek moraju biti udaljeni od stroja barem 15 metara.

Uvijek nosite odobrene zaštitne rukavice.

Koristite neključice i čvrste čizme.



Stvaranje buke prema okruženju prema EC uputi. Jačina buke stroja se navodi u poglavlju Tehniški podaci kao i na naljepnici.

Izbjegavajte tjelesni kontakt s vrućim površinama.

Ostali simboli/naljepnice koji su navedeni na stroju važe za specifične zahtjeve certifikata izvjesnih tržišta.

Prije provjere ili održavanja, isključite motor tako da pomaknete glavni prekidač u poziciju STOP.

Uvijek nosite odobrene zaštitne rukavice.

Redovno čišćenje je obvezno.

Vizualna provjera.

Mora se koristiti odobrena zaštita vida.

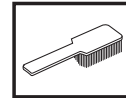
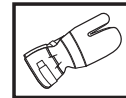
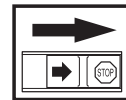

SADRŽAJ

Sadržaj

OBJAŠNJENJE ZNAKOVA

Znakovi 531

SADRŽAJ

Sadržaj 532

Prije paljenja obratite pažnju na sljedeće: 532

UVOD

Poštovani kupče! 533

ŠTO JE ŠTO?

Što je što na stroju? 534

OPĆENITA PRAVILA ZA SIGURNOST NA RADU

Važno 535

Osobna zaštitna oprema 535

Sigurnosna oprema stroja 536

Oprema za rezanje 538

SASTAVLJANJE

Montiranje upravljača i regulatora gasa 541

Namještanje rezne opreme 541

Namještanje prijenosnog štitnika 544

Podšavanje naramenica i kružne pile 544

UKLOP RUKOVANJE

Sigurnost pri rukovanju s gorivom 545

Gorivo 545

Punjenje goriva 546

UKLJUČIVANJE I ISKLJUČIVANJE

Provjera prije pokretanja 547

Uključivanje i isključivanje 547

PRINCIP RADA

Općenite upute za rad 549

ODRŽAVANJE

Rasplinjač 553

Filter za zrak 553

Filter za gorivo 554

Pužni zglobovi 554

Svjećica 554

Raspored održavanja 555

TEHNIČKI PODACI

Tehnički podaci 556

EC–uvjerenje o podudaranju 558

Prije paljenja obratite pažnju na sljedeće:

Pažljivo pročitajte priručnik.



UPOZORENJE! Dugotrajno izlaganje buci može uzročiti trajne ozljede sluha. Zato upotrijebljavajte stalno odobrene naušnice za zaštitu sluha.



UPOZORENJE! Ni u kojem slučaju ne smijete mijenjati originalni dizajn stroja bez da ste prethodno zatražili odobrenje od proizvođača. Uvijek koristite originalne rezervne djelove. Neovlaštene promjene i/ili dodatni pribor mogu rezultirati ozbiljnim povredama ili čak smrću vozača ili drugih.



UPOZORENJE! Čistači šume, šikare i šišači mogu ako se koriste nepravilno ili nepažljivo biti opasni alati, koji pak mogu nanijeti ozbiljne, pa čak i fatalne ozljede korisnika ili drugih osoba. Izuzetno je važno pročitati i shvatiti sadržaj ovih uputstva.

UVOD

Poštovani kupče!

Čestitamo na vašem izboru Husqvarna proizvoda. Husqvarna ima dugu povijest koja se može pratiti sve do 1689., kada je kralj Karl XI izgradio tvornicu za proizvodnju musketa (vrsta pušaka) na obali rijeke Husqvarna. Smještaj tvornice na obali rijeke bio je logičan izbor jer se rijeka koristila za iskorištavanje vodne energije, osiguravajući tako potrebnu električnu energiju. U proteklih 300 godina tvornica Husqvarna proizvela je bezbroj proizvoda, od štednjaka na drva do modernih kuhinjskih uređaja, šivaćih strojeva, bicikala, motocikala itd. Prva električna kosilica predstavljena je 1956., nakon čega je slijedila motorna pila 1959., i u tom se području Husqvarna zadržala sve do danas.

Husqvarna je trenutno jedan od vodećih proizvođača proizvoda za šumarstvo i vrtlarstvo u svijetu, a kvaliteta i pouzdanost naši su glavni prioriteti. Naš poslovni koncept je razvoj, proizvodnja i tržišna ponuda električnih šumarskih i vrtlarskih alata, kao i alata za graditeljsku industriju. Naš cilj je također biti predvodnik u usavršavanju ergonomskih osobina, prilagođenosti korisnicima, sigurnosti i razvijanju ekološke svijesti, te je zato razvijen veliki broj različitih značajki u cilju poboljšanja proizvoda u tim područjima.

Uvjereni smo da ćete s velikim zadovoljstvom cijeniti kvalitetu i izvedbu našeg proizvoda kroz veoma dugi period. Kupovina jednog od naših proizvoda omogućava vam pristup profesionalnoj pomoći te popravcima i servisima kad god je potrebno. Ako prodavač koji vam je prodao stroj nije jedan od naših ovlaštenih trgovaca, zatražite adresu najbližeg ovlaštenog servisa.

Nadamo se da ćete biti zadovoljni svojim strojem te da će vam on biti partner u nizu godina koje su pred vama. Ovaj Korisnički priručnik je vrijedan dokument. Postupanje prema uputstvima (uporaba, servis, održavanje, itd.) može značajno produžiti vijek trajanja stroja, te čak i povećati njegovu prodajnu vrijednost. Ako prodate stroj, obavezno predajte Korisnički priručnik novom vlasniku.

Zahvaljujemo Vam na uporabi Husqvarna proizvoda.

Husqvarna AB uvijek radi na tome da sve više razvije svoje proizvode i pridržava se prava što se tiče promjena kao što su n.pr. oblik i izgled bez prethodne obavijesti.

ŠTO JE ŠTO?

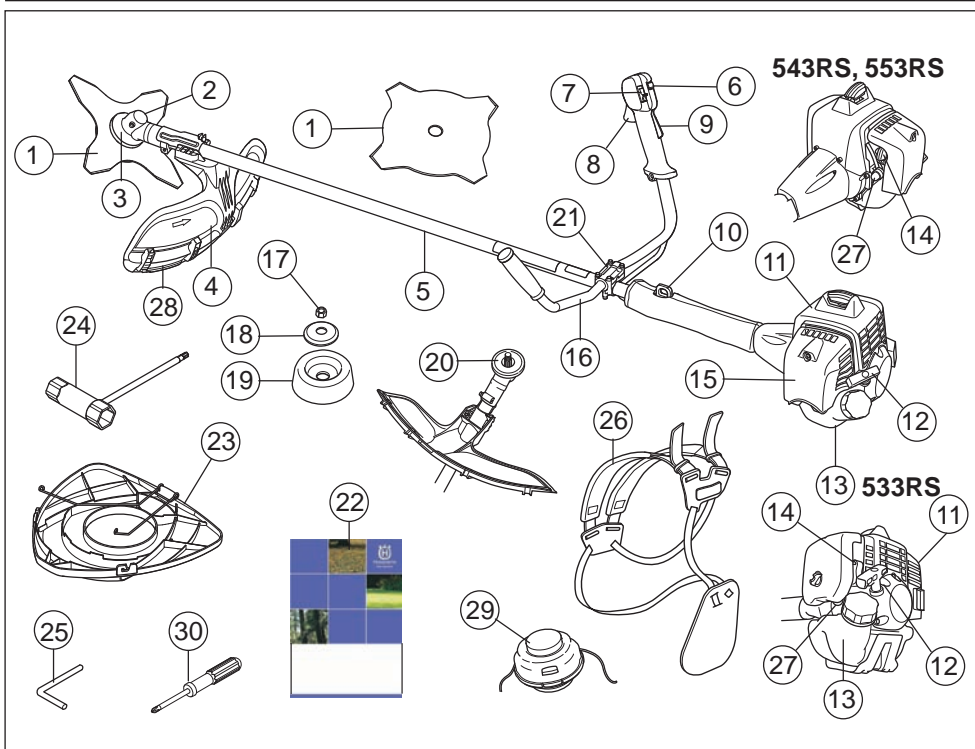

Što je što na stroju?

- | | |
|-------------------------------|-----------------------------|
| 1 Nož | 16 Ručka |
| 2 Punjenje masti, pužni zglob | 17 Pričvrtna matica |
| 3 Pužni zglob | 18 Potporna podloška |
| 4 Štitnik rezne opreme | 19 Potporna šalica |
| 5 Pogonska cijev | 20 Pogonska podloška |
| 6 Gumb gasa za pokretanje | 21 Spojnica upravljača |
| 7 Glavni prekidač | 22 Priručnik |
| 8 Regulator gasa | 23 Prijenosni štitnik |
| 9 Gumb za gas | 24 Ključ navrtke za oštricu |
| 10 Alka za naramenice | 25 Poluga za blokiranje |
| 11 Poklopac cilindra | 26 Naramenice |
| 12 Ručica za paljenje | 27 Pumpica za gorivo |
| 13 Spremnik goriva | 28 Nastavak štitnika |
| 14 Poluga čoka | 29 Glava trimera |
| 15 Poklopac filtera zraka | 30 Odvijač |

OPĆENITA PRAVILA ZA SIGURNOST NA RADU

Važno

VAŽNO!

Stroj je samo namijenjen šišanju trave.

Jedini rezni pribor koji smijete koristiti Vašim strojem je preporučeni u poglavlju Tehnički podaci.

Nikada nemojte koristiti stroj ako ste umorni, ako ste pili alkohol ili uzeli lijek koji djeluje na vaš vid, sposobnost rasuđivanja ili kretanje.

Nosite osobnu zaštitnu opremu. Pogledajte uputstva pod naslovom Osobna zaštitna oprema.

Nikada nemojte koristiti stroj koji na bilo koji način ne odgovara originalnoj izvedbi.

Nikada nemojte koristiti stroj koji je neispravan. Izvršavajte redovne provjere, održavanje i servis kao što je opisano u ovom priručniku. Neke od radnji održavanja i servisiranja može jedino izvesti kvalificirani stručnjak. Pogledajte uputstva pod naslovom Održavanje.

Svi pokrovi, štitnici i ručke moraju biti namješteni prije puštanja u rad. Kapa svječice i vod za paljenje moraju biti ispravni kako bi se spriječio rizik od strujnog udara.

Korisnik stroja mora biti siguran da u blizini od 15 m nema ljudi ili životinja. Kada nekoliko korisnika radi na istom području, sigurnosna udaljenost bi trebala biti barem dvostruka visina debla kojeg rušite, međutim najmanje 15 metara.



UPOZORENJE! Tijekom rada uređaj stvara elektromagnetsko polje. To polje u nekim slučajevima može ometati aktivne ili pasivne medicinske implantate. Radi smanjenja rizika od teških ili smrtonosnih ozljeda preporučujemo da se osobe s medicinskim implantatima posavjetuju s liječnikom i proizvođačem implantata prije rukovanja uređajem.



UPOZORENJE! Pokretanje motora u zatvorenom ili loše provjetrenom prostoru može prouzročiti smrt zbog gušenja ili trovanja ugljičnim monoksidom.

Osobna zaštitna oprema

VAŽNO!

Čistači šume, šikare i šišači mogu ako se koriste nepravilno ili nepažljivo biti opasni alati, koji pak mogu nanijeti ozbiljne, pa čak i fatalne ozljede korisnika ili drugih osoba. Izuzetno je važno pročitati i shvatiti sadržaj ovih uputstva.

Pri svakoj upotrebi stroja će se samo propisana osobna zaštitna oprema upotrijebiti. Osobna zaštitna oprema ne eliminira rizik na ozljedu ali smanjuje posljedice ako se ozljeda dogodi. Zamolite prodavača motornih pila da vam pomogne izabrati opremu.



UPOZORENJE! Uvijek budite pozorni u zapažanju znakova upozorenja ili dovike kada se rabi zaštita sluha. Uvijek uklonite zaštitu sluha čim zaustavite motor.

KACIGA

Zaštitnu kacigu gdje postoji opasnost od padajućih predmeta

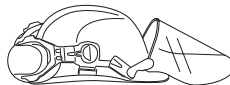

ZAŠTITA SLUHA

Treba koristiti zaštitu sluha koja pruža dovoljno smanjenje buke.



ZAŠTITA VIDA

Odobrena zaštita vida se uvijek mora uporabiti. Pri rabljenju vizira istovremeno se mora rabiti odobrene zaštitne naočale. Odobrene zaštitne naočale su takve koje ispunjavaju standard ANSI Z87.1 za SAD ili EN 166 za EU-države.



RUKAVICE

Kada je potrebno, uvijek nosite rukavice, na pr. pri namještanju rezne opreme.



ČIZME

Nosite čizme sa čeličnim kpicama i neklizajućim potplatima.



ODJEĆA

Nosite odjeću načinjenu od čvrstih vlakana i izbjegavajte opuštenu odjeću koja može zapeti na grane i grmove. Uvijek nosite čvrste duge hlače. Ne nosite nakit, kratke hlače ili sandale i ne hodajte bos. Učvrstite kosu tako da je iznad ramena.

OPĆENITA PRAVILA ZA SIGURNOST NA RADU

PRIBOR ZA PRVU POMOĆ

Uvijek imajte kutiju za prvu pomoć pri ruci.



Sigurnosna oprema stroja

Ovaj odjeljak objašnjava razne sigurnosne mjere stroja, kako one rade i što trebate uraditi kako biste mogli vršiti osnovni pregled i održavanje koji su potrebni da bi pila radila sigurno. Pogledajte poglavlje Što je što?, da biste vidjeli gdje se ti dijelovi nalaze na Vašem stroju.

Životni vijek stroja se može skratiti a opasnost od nezgoda povećati ako se održavanje stroja ne vrši na pravi način i ako se opravke ne vrše stručno. Ako trebate dodatna obavještenja, potražite savjet kod najbliže radionice za popravke.

VAŽNO! Specijalan tečaj je potreban za servisiranje i popravak stroja. To se naročito odnosi na sigurnosnu opremu stroja. Ukoliko Vaš stroj ne prođe na kojem od dolje opisanih provjera, odnesite ga svom serviseru. Kada kupite neki od naših proizvoda mi Vam jamčimo mogućnost profesionalnog popravka i servisa. Ukoliko prodavač koji Vam je prodao stroj nije zadužen i za servisiranje, pitajte ga za adresu najbližeg serviseru.



UPOZORENJE! Nikada nemojte upotrijebiti stroj sa neispravnom sigurnosnom opremom. Vršite provjere i održavajte stroj prema uputama opisanim u ovom odlomku. Ukoliko Vaš stroj ne prodje na kojoj od ovih provjera, obratite se Vašem serviseru radi opravke.

Gumb za gas

Gumb za gas je napravljen tako da spriječi neplanirani rad kontrole gasa. Kada pritisnete gumb (A) (kada uhvatite ručku) oslobodit će se okidač (B). Kada otpustite ručku, okidač gasa i gumb gasa će se vratiti na svoje prijašnje položaje. Ta akcija je kontrolirana s dvije odvojene povratne opruge. To znači da je kontrola gasa automatski zaključana na prazan hod.

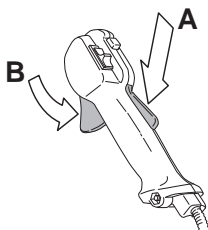

Provjerite da li je kontrola gasa stavljena na prazan hod prije nego otpustite gumb za gas.

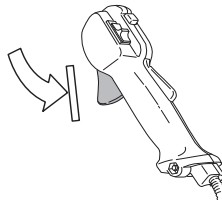

Pritisnite gumb za gas i provjerite da li se vratio u svoj prvobitni položaj nakon što ste ga otpustili.

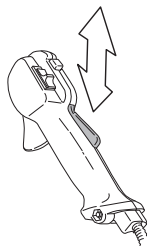

Provjerite da li se kontrola gasa i gumb gasa kreću neometano i da li povratne opruge rade ispravno.

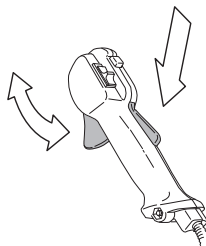

Vidi uputstva pod rubrikom Pokretanje. Pokrenite stroj i dajte pun gas. Otpustite gas i provjerite da li se rezna oprema zaustavlja i ostaje nepomična. Ukoliko se rezna oprema pomiče, a gas je nepritisnut, provjerite podešenost rasplinjača. Vidi uputstva pod rubrikom Održavanje.

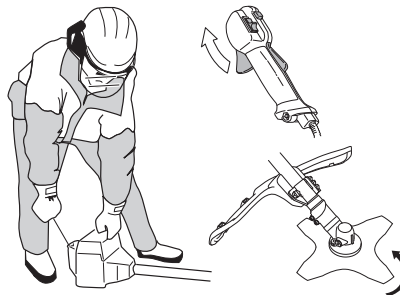

OPĆENITA PRAVILA ZA SIGURNOST NA RADU

Glavni prekidač

Koristite glavni prekidač da biste isključili motor.

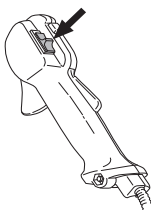

Upalite motor i provjerite da li se motor zaustavlja kada pritisnete glavni prekidač u stop položaj.

Štitnik rezne opreme



Štitnik rezne opreme sprječava odbacivanje predmeta prema korisniku i sprječava slučajni dodir korisnika s reznom opremom.

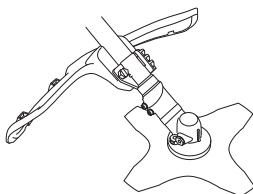

Provjerite da štitnik nije oštećen i da nema napuklina. Zamijenite štitnik ako je bio izložen udarcima ili ako ima napuklina.

Uvijek koristite preporučeni štitnik za specifičnu reznu opremu. Vidi poglavlje Tehnički podaci.



UPOZORENJE! Nikad ne upotrebljavajte reznu opremu bez da je namješten odobreni štitnik. Vidi poglavlje Tehnički podaci. Ukoliko je namješten krivi ili oštećeni štitnik, postoji velika opasnost od ozljede.

Sistem za smanjivanje vibracija



Vaš stroj je opremljen sa sistemom za smanjivanje vibracija čija je svrha da umanjí vibracije i olakša rad.

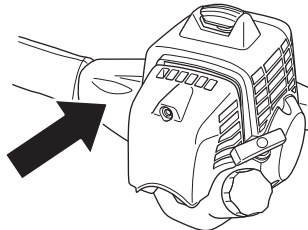

Uporaba neispravno namotanog flaksa ili nenaoštrene, nepravilne rezne opreme (pogrešna vrsta ili neispravno turpjanje, vidi uputstva pod rubrikom Oštrenje noža) povećava razinu vibracija.

Strojev sistem za smanjivanje vibracija, smanjuje vibracije koje se od motora i lanca kreću prema ručkama stroja.

Provjerite amortizere radi mogućih oštećenja ili iskrivljenja. Za zamjenu sustava za prigušivanje vibracija kontaktirajte svog Husqvarna distributera.



UPOZORENJE! Dulja izloženost vibracijama može prouzročiti ozljede živaca ili krvnih žila ljudima s cirkulatornim problemima. Potražite liječničku pomoć ukoliko osjetite fizičke simptome koji mogu upućivati na preizloženost vibracijama. Primjeri takvih simptoma su umrtvljenost, nedostatak osjećaja, "škakljanje", "trnci", bol, manjak ili smanjena snaga, promjene u boji kože. Ovi simptomi se uglavnom pojavljuju u prstima, rukama ili zglobovima. Opasnost se može povećati pri niskim temperaturama.

Brzo otpuštanje

S prednje strane je lako dohvatljiva poluga za brzo otpuštanje kao sigurnosnom mjerom opreza u slučaju vatre na motoru ili bilo koje druge situacije koja zahtjeva oslobađanje od stroja i naramenica. Vidi uputstva pod rubrikom Podešavanje naramenica i čistača.

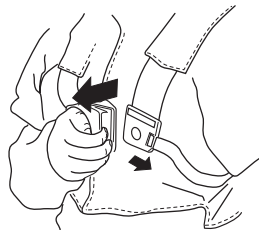

OPĆENITA PRAVILA ZA SIGURNOST NA RADU

Provjerite da su remeni naramenice ispravno smješteni. Kada su naramenica i stroj podešeni, provjerite da sigurnosno otpuštanje naramenice radi kako treba.

Prigušivač



Prigušivač je napravljen tako da smanji buku na minimum i da udalji ispušne pare od korsnika.

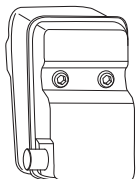

Nikada nemojte koristiti stroj sa neispravnim prigušivačem.



Redovno provjeravajte da li je prigušivač sigurno pričvršćen na stroju.

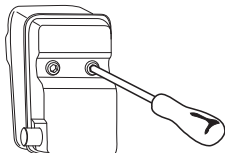

UPOZORENJE! Unutarnjost ispušnog lonca sadrži kemikalije koje mogu biti kancerogene. Izbjegavajte dodir elementima u slučaju oštećenog ispušnog lonca.



UPOZORENJE! Imajte na umu da: Ispušne pare iz motora su vruće i mogu sadržavati iskre koje mogu izazvati požar. Nikada nemojte upaliti stroj u zatvorenoj prostoriji ili blizu zapaljivog materijala!

Pričvrсна matica



Za neku vrstu rezne opreme se koristi sigurnosna matica za pričvršćivanje.

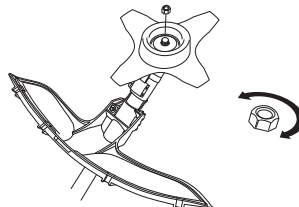

Prilikom sastavljanja, zategnite maticu u smjeru suprotnom od smjera okretanja rezne opreme. Prilikom rastavljanja, otpustite maticu okretanjem u smjeru okretanja rezne opreme. (OBAVIJEST! Matica je lijevi navoj.) Zategnite maticu zateznim ključem.

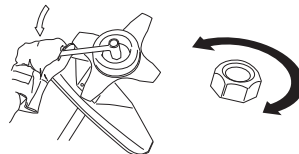

Zaštitna gumica matice se ne smije toliko istrošiti da maticu možete okrenuti rukom. Matica mora izdržati barem 1,5 Nm. Maticu treba zamijeniti nakon otprilike 10 zatezanja i odvijanja.

Oprema za rezanje

Ovo poglavlje opisuje kako da odaberete i održavate vašu opremu za rezanje kako biste:

- Smanjili strojevu opasnost od trzaja.
- Omogućili maksimalno rezanje.
- Produžili trajanje opreme za rezanje.

VAŽNO!

Koristite samo preporučenu reznu opremu i štitnike! Vidi poglavlje Tehnički podaci.

Vidi uputstva rezne opreme o promjeni flaksa za ispravno namatanje i pravilnu debljinu flaksa.

Održavajte zube noža pravilno naoštrenima! Slijedite naše preporuke. Također vidi uputstva na kutiji noža.

Održite ispravno razvrtnanje zuba! Pratite naše upute i upotrijebite preporučeni kalup.

OPĆENITA PRAVILA ZA SIGURNOST NA RADU



UPOZORENJE! Uvijek isključite motor prije početka rada na bilo kojem dijelu rezne opreme. Ona se nastavlja pomicati čak i nakon otpuštanja gasa. Budite sigurni da se rezna oprema u potpunosti zaustavila i uklonite kapu svječiće prije početka rada na njemu.



UPOZORENJE! Neispravna ili loše podešena rezna oprema, povećava opasnost od povratnog udara.

Oprema za rezanje

Kružna pila namijenjena je rabiti prilikom rezanja drva za loženje.

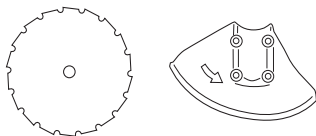

Pila i nož za travu su namijenjeni šišanju debele trave.

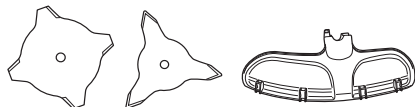

Glava s flaksom je namijenjena šišanju trave.

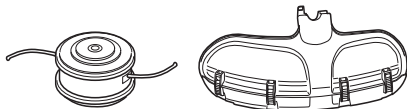

Osnovna pravila



Koristite samo preporučenu reznú opremu i štitnike! Vidi poglavlje Tehnički podaci.



Održavajte zube noža dobro i pravilno naoštrenima! Slijedite naša uputstva i preporučeni način oštrenja. Neispravno naoštren ili oštećen nož povećava opasnost od nesreće.

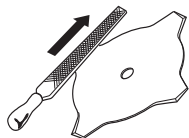

Pravilno namjestite oštricu! Slijedite naša uputstva i koristite preporučeni alat za namještanje. Nepravilno namještena

oštrica povećava rizik od zapinjanja konopca i povratnog udara, te oštećenja oštrice.

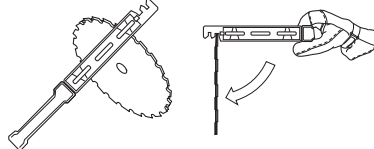

Provjerite reznú opremu radi oštećenja ili napuklina. Oštećena reznú oprema mora biti odmah zamjenjena.

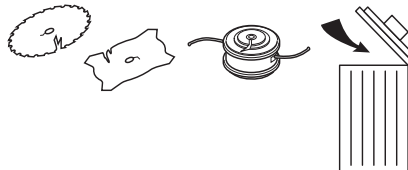

Oštrenje noža i kružne pile za travu



- Provjerite na kutiji rezne opreme način ispravnog oštrenja. Pilu i nož naoštrite plosnatom turpijom.
- Sve bridove jednako naoštrite radi ravnotežom noževa.

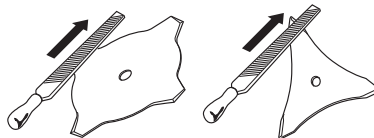

UPOZORENJE! Uvijek bacite iskrivljene, oštećene, napuknute ili na bilo koji način promjenjene noževe. Nikada ne pokušavajte ispraviti iskrivljene noževe. Koristite samo izvorne i preporučene noževe.

OPĆENITA PRAVILA ZA SIGURNOST NA RADU

Oštrenje kružne pile



- Provjerite na kutiji rezne opreme način ispravnog oštrenja.

Pravilno naoštrena pila je preduvjet za učinkovit rad i za izbjegavanje nepotrebnog trošenja kružne pile i čistača.



- Pazite da nož bude dobro poduprt kada koristite turpiju. Uporabite okruglu turpiju promjera 5,5 mm s nosačem turpije.

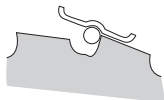

- Kut oštrenja je 15°. Svaki drugi zub se oštiri udesno, a ostali ulijevo. Ukoliko je pila bila u dodiru s kamenjem, možda će se morati odbrusiti gornji dio zuba plosnatom turpijom. Ukoliko se to dogodi, odbrusite vrhove prije oštrenja okruglom turpijom. Ispravljanje gornje strane se mora izvršiti jednako za sve zube.

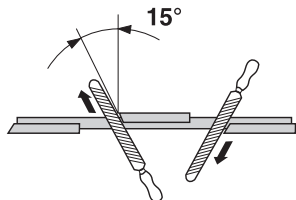

- Podesite nagib zuba. Trebao bi iznositi 1mm.

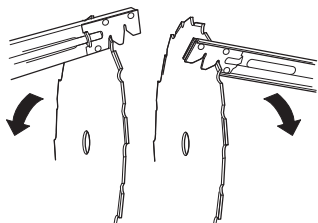

Glava trimera

VAŽNO!

Uvijek čvrsto i ravnomjerno namatajte flaks na špulu, jer ćete u suprotnom povećati vibracije reznog dijela.

- Koristite samo preporučenu glavu s flaksom i flaks. Preporučena oprema je ispitana od proizvođača i odgovara određenoj veličini motora. To je posebno važno pri uporabi automatskih glava. Koristite samo preporučenu reznu opremu. Vidi poglavlje Tehnički podaci.



- Općenito, manji strojevi zahtjevaju i manje glave i obrnuto. To je zato što pri košnji flaksom, motor mora vrtiti flaks i ujedno se suprotstavljati otporu koji pruža trava pri šišanju.
- Duljina flaksa je također važna. Dulji flaks zahtjeva jači motor od kraćeg flaksa iste debljine.
- Provjerite da je nožić na štitniku flaksa netaknut. Njime se flaks ograničava na dopuštenu duljinu.
- Da bi produljili vijek trajanja flaksa, namočite ga u vodi par dana. To će učiniti flaks tvrdim i trajnijim.

SASTAVLJANJE

Montiranje upravljača i regulatora gasa



- Namjestite polugu upravljača u spojnicu upravljača na vratilu pomoću četiri vijka.

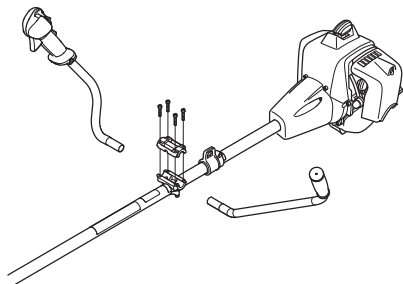

- Namjestite zaštitni prsten kao što je prikazano na slici.

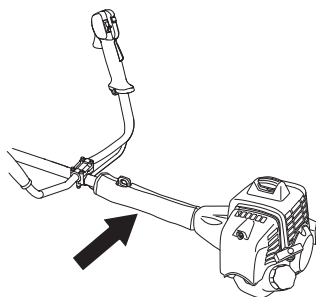

Namještanje rezne opreme



UPOZORENJE!

Vrlo je važno da pri sastavljanju, pogonska podloška ispravno zahvati reznu opremu točno u središtu. Neispravno namještena rezna oprema može prouzročiti ozbiljne ozljede.

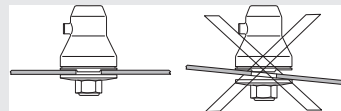

UPOZORENJE! Nikad ne upotrebljavajte reznu opremu bez da je namješten odobreni štitnik. Vidi poglavlje Tehnički podaci. Ukoliko je namješten krivi ili oštećeni štitnik, postoji velika opasnost od ozljede.

VAŽNO! Da bi koristili nož za travu ili kružnu pilu, stroj mora biti opremljen odgovarajućim ručkama, štitnikom i naramenicama.

Namještanje štitnika



(543, 553)

PAŽNJA! Štitnik se pri korištenju glave trimera/plastičnih noževa i kombiniranog štitnika uvijek mora namjestiti. Štitnik se pri korištenju noža za travu i kombiniranog štitnika uvijek mora ukloniti.

Namjestite štitnik pile/kombinirani štitnik (A) na osovinu i osigurajte ga jednim vijkom.

Umetnite vodilicu štitnika u utor kombiniranog štitnika.

Okrenite štitnik u položaj na štitniku s četiri elementa za brzo pričvršćivanje.

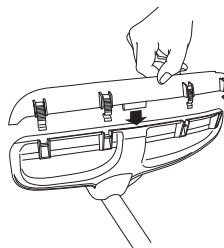

SASTAVLJANJE

Štitnik se jednostavno uklanja pomoću odvijača; pogledajte sliku.

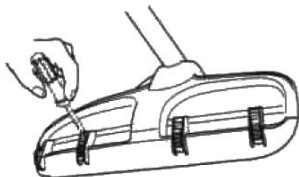

Namještanje štitnika, noža za travu i kružne pile



- Namjestite štitnik pile/kombinirani štitnik (A) na osovinu i osigurajte ga jednim vijkom (L). Koristite samo preporučeni štitnik noža. Pogledajte poglavlje Tehnički podaci. **PAŽNJA!** Uvjerite se da je štitnik uklonjen.

(533)

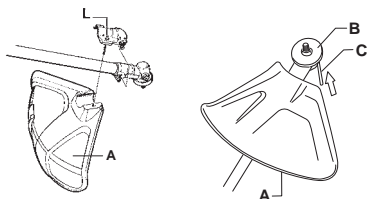

(543, 553)

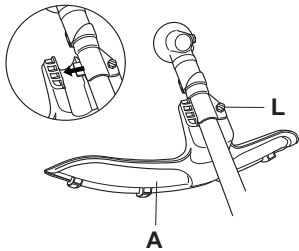

- Namjestite pogonsku podlošku (B) na osovinu.
- Okrećite osovinu dok se rupa na podlošci ne poravna s rupom na pužnom zglobu.
- Umetnite polugu za blokiranje (C) kroz rupu i blokirajte osovinu.
- Postavite nož (D), podlošku noža (E) i potpornu podlošku (F) na osovinu.
- Namjestite maticu (G). Maticu dobro zategnite, momentom od 35–50 Nm (3,5–5 kpm). Uporabite ključ koji ste dobili uz stroj. Držite ručku ključa što bliže štitniku. Matica se zateže u smjeru suprotnom od smjera okretanja noža (**PAŽNJA!** lijevi navoj).

(533)

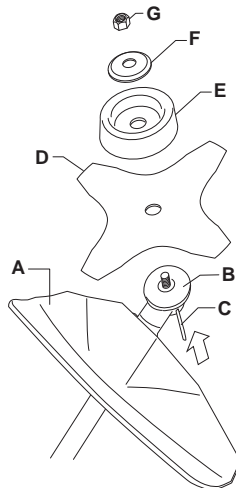

(543, 553)

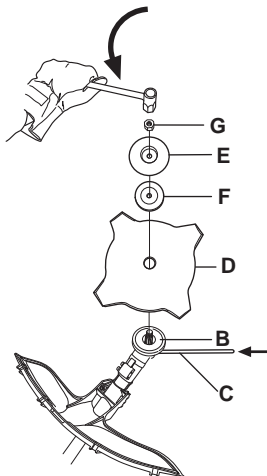

SASTAVLJANJE

Namještanje štitnika trimera i glave trimera



- Namjestite štitnik (A) namjenjen uporabi s flaksom. **PAŽNJA!** Uvjerite se da je štitnik namješten.

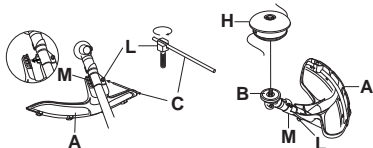

- Štitnik trimera/kombinirani štitnik namjestite na osovinu i osigurajte sa jednim vijkom (L).
- Namjestite pogonsku podlošku (B) na osovinu.
- Okrećite osovinu dok se rupa na podloški ne poravna s rupom na pužnom zglobu.
- Umetnite polugu za blokiranje (C) kroz rupu i blokirajte osovinu.
- Pričvrstite glavu trimera/plastične oštrice (H) u smjeru suprotnom od kazaljke na satu.

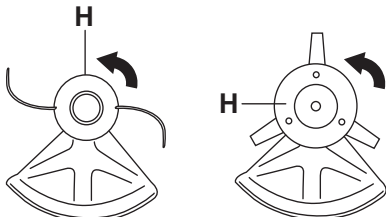

- Da bi skinuli glavu, ponovite postupak obrnutim redoslijedom.

Namještanje štitnika kružne pile i kružne pile

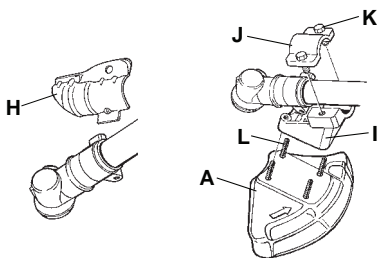

- Rastavite lim za pričvršćivanje (H). Namjestite adapter (I) i gornju oklopnu maticu (J) sa dva vijka (K) prema slici.

Štitnik pile (A) namjestite s 4 vijka (L) na adapter, kao što je prikazano na slici.

PAŽNJA! Koristite samo preporučeni štitnik noža. Pogledajte poglavlje Tehnički podaci.

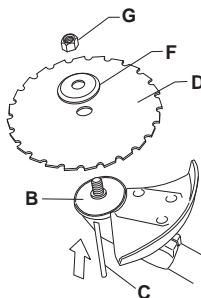

- Namjestite pogonsku podlošku (B) na osovinu.
- Okrećite osovinu dok se rupa na podloški ne poravna s rupom na pužnom zglobu.
- Umetnite polugu za blokiranje (C) kroz rupu i blokirajte osovinu.
- Postavite kružnu pilu (D), i potpurnu prirubnicu (F) na izlaznu osovinu.
- Namjestite maticu (G). Maticu dobro zategnite sa momentom od 35–50 Nm (3,5–5 kpm). Uporabite ključ koji ste dobili uz stroj. Držite ručku ključa što bliže štitniku. Matica se zateže u smjeru suprotnom od smjera okretanja noža (**PAŽNJA!** lijevi navoj).

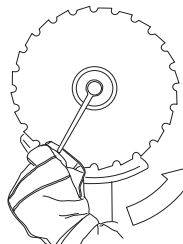

- Kada otpušate i zatežete maticu kružne pile, možete ozljediti ruku na zube pile. Uvijek držite ruku iza štitnika. To je olakšano ako koristite ključ s dugom ručkom. Slika pokazuje područje za koje trebate držati ključ.

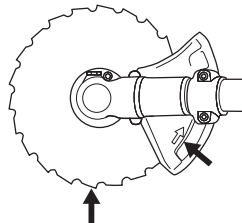

SASTAVLJANJE

Namještanje prijenosnog štitnika



- Umetnite nož u prijenosni štitnik (A).
- Pritisnite dva učvršćivača (B) u otvore (C) da biste učvrstili prijenosni štitnik.

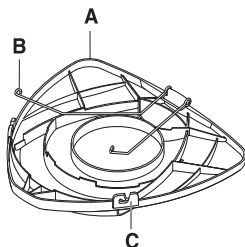

Podešavanje naramenica i kružne pile



UPOZORENJE! Kada radite kružnom pilom, stroj mora uvijek biti u naramenicama. Ukoliko kružna pila nije u naramenicama, nemoguće je sigurno upravljati strojem, te možete ozlijediti sebe ili druge. Nikada ne koristite naramenicu sa kvarnim brzim otpuštanjem.

Brzo otpuštanje

S prednje strane je lako dohvatljiva poluga za brzo otpuštanje. Uporabite ju slučaju vatre na motoru ili bilo koje druge nezgode u kojima ćete se morati što brže osloboditi od naramenica i stroja.

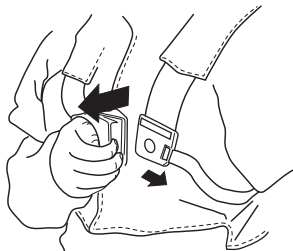

Ravnomjerno opterećenje ramena

Pravilno podešene naramenice i stroj značajno olakšavaju rad. Naramenice podesite u Vama najpovoljniji radni položaj.

Zategnite naramenice radi ravnomjernog rasporeda tereta na ramena.



Pravilna visina

Podesite noseci dio naramenica tako rezna oprema bude paralelna s tlom.



Pravilna ravnoteža

Rezna oprema mora biti paralelna s tlom. Podesite zakačnu alku tako da se postigne ispravna ravnoteža pile.



RUKOVANJE GORIVOM

Sigurnost pri rukovanju s gorivom

Nikada nemojte paliti stroj ako:

1. Ukoliko ste proliili gorivo po njemu. Obrisite to što je proliveno i dopustite da ostatak ispari.
2. Ukoliko ste proliili gorivo po sebi ili po Vašoj odjeći, promijenite odjeću. Operite dijelove tijela koji su bili u dodiru sa gorivom. Uporabi sapun i vodu.
3. Ukoliko curi gorivo iz stroja. Redovno provjeravajte da li curi iz čepa za gorivo i cijevi za gorivo.

Prijevoz i skladištenje

- Skladištite i prevozite stroj i gorivo tako da bilo kakvo curenje ili isparavanje goriva ne dođe u dodir s iskrama ili otvorenim plamenom. Na primjer, elektromotorima, prekidačima, grijačima i sl.
- Kada skladištite i prevozite gorivo, koristite samo odobrene spremnike za gorivo.
- Kada skladištite stroj na dulje vrijeme, ispraznite spremnik. Provjerite kod lokalne benzinske crpke kako odložiti višak goriva.
- Pripazite da je stroj dobro očišćen i da je potpuno servisiranje izvršeno prije dugotrajnog skladištenja.
- Prijevozni štitnik rezne opreme uvijek mora biti namješten prilikom prijevoza ili skladištenja.
- Osigurajte stroj tijekom transporta.
- Kako biste spriječili slučajno pokretanje motora, kapica svjećice treba uvijek biti uklonjena prilikom dugotrajne pohrane stroja, ukoliko isti nije pod strogim nadzorom, kao i prilikom servisiranja.



UPOZORENJE! Budite jako oprezni pri rukovanju gorivom. Imajte na umu opasnost od vatre, eksplozije i udisanja ispušnih plinova.

Gorivo

PAŽNJA! Stroj je opremljen sa dvotaktnim motorom i uvijek se mora koristiti mješavina benzina i ulja za dvotaktne motore. Važno je da dobro odmjerite količinu ulja koja treba biti pomiješana kako biste osigurali ispravnu mješavinu. Pri miješanju manjih količina goriva, čak i manje greške mogu znatno utjecati na odnos mješavine.



UPOZORENJE! Gorivo i pare goriva su visoko zapaljivi te mogu izazvati ozbiljne ozljede u slučaju inhalacije ili kontakta s kožom. Iz tog razloga pažljivo rukujete gorivom i budite sigurni da postoji odgovarajuća ventilacija.

Benzin



PAŽNJA! Uvijek koristite kvalitetnu mješavinu benzina/ulja od najmanje 90 oktana (RON). Kada stroj raspolaže s katalitičkim pretvaračem (pogledajte odjeljak Tehničke karakteristike), uvijek koristite kvalitetnu mješavinu bezolovnog benzina/ulja. Olovni benzin će uništiti katalitički pretvarač.

Gdje postoji gorivo koje šteti okoliš, tkz. Akilatni benzin, takav se treba rabiti.



- Najniži preporučeni broj oktana je 90 (RON). Ako motor pokrećete na nižem stupnju oktana od 90, može doći do "kuckanja". To će dovesti do povećanja temperature motora, te ozbiljnih oštećenja motora.
- Kada stalno radite velikim brojem okretaja, preporučuje se viši oktanski broj.

Dvotaktno ulje

- Za optimalne rezultate koristite HUSQVARNA ulje za dvotaktne motore, koje je posebno proizvedeno za naše dvotaktne motore sa zračnim hlađenjem.
- Nikada ne koristite ulje za dvotaktne motore za vanjske motore s vodenim hlađenjem, koje se ponekad naziva ulje za vanjske motore (ili TCW).
- Nikada nemojte koristiti ulje za četverotaktne motore.
- Niska kakvoća ulja ili prebogata mješavina ulja/goriva može ugroziti funkciju katalitičkog pretvarača i umanjiti njegov radni vijek.
- Omjer mješanja
1:50 (2%) HUSQVARNA uljem za dvotaktne motore.
1:33 (3%) s drugim uljima namijenjenim za dvotaktne motore sa zračnim hlađenjem klasificirane za JASO FB/ISO EGB.

Benzin, lit.	Dvotaktno ulje, lit.	
	2% (1:50)	3% (1:33)
5	0,10	0,15
10	0,20	0,30
15	0,30	0,45
20	0,40	0,60

UKOVARJE GORIVOM

Mješanje

- Uvijek mješajte benzin i ulje u čistoj posudi namjenjenoj za gorivo.
- Uvijek počnite tako da prvo natočite pola količine benzina kojeg namjeravate koristiti. Nakon toga dodajte cijelu količinu ulja. Promiješajte (protresite) mješavinu. Dodajte preostali benzin.
- Dobro promiješajte (protresite) mješavinu goriva prije ulijevanja u spremište za gorivo na stroju.

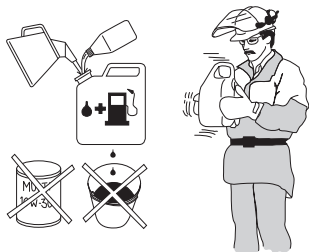

- Nikada nemojte miješati više od mjesečne potrošnje goriva.
- Ukoliko stroj ne bude bio korišten duže vrijeme, spremište za gorivo bi trebalo isprazniti i očistiti.

Punjenje goriva



UPOZORENJE! Slijedeće mjere opreznosti smanjit će opasnost od požara:

Nemojte pušiti i ne stavljajte tople predmete u blizinu goriva.

Uvijek isključite motor prije punjenja.

Zaustavite motor i pustite ga da se ohladi nekoliko minuta prije ponovnog punjenja.

Pri punjenju goriva polako otvorite poklopac na spremištu za gorivo tako da se pritisak, ukoliko ga ima, polako smanji.

Pažljivo zavrnite poklopac za spremište za gorivo nakon punjenja.

Prije pokretanja uvijek odmaknite stroj sa mjesta na kojem punite gorivo.

- Koristite spremnik goriva s protuprelivnim ventilom.
- Očistite oko poklopca spremnika. Prljavština u spremniku ometa rad.
- Osigurajte da je gorivo dobro pomiješano trešnjom spremnika prije punjenja stroja.

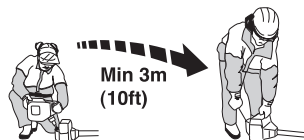

UKLJUČIVANJE I ISKLJUČIVANJE

Provjera prije pokretanja



- Provjerite da nož nema napuklina na donjem dijelu zuba ili oko središta noža. Najčešći razlog zašto dolazi do tih napuklina je taj što se, pri oštrenju, stvaraju oštri kutevi ili rad s tupim nožem. Bacite nož na kojem su se stvorile takve napukline.

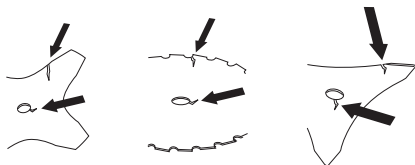

- Provjerite da potporna podloška nije napukla zbog zamora materijala ili zbog prezategnutosti. Bacite podlošku ukoliko je oštećena.

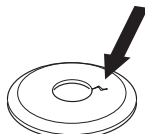

- Provjerite da matica nije izgubila pričvršno svojstvo. Matica bi morala držati 1,5 Nm. Zatežite ju na 35–50 Nm.



- Provjerite da štitnik pile nije oštećen ili napuknut. Zamijenite štitnik pile ukoliko je oštećen.

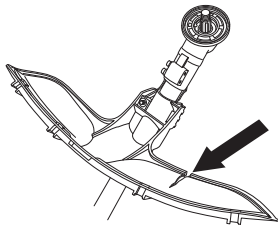

- Provjerite glavu trimera s flaksom i njen štitnik da nisu oštećeni. Zamijenite glavu ili štitnik ukoliko su oštećeni.

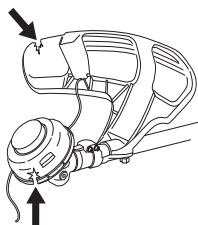

- Nikad ne koristite stroj bez štitnika ili sa oštećenim štitnikom.
- Svi poklopci moraju biti ispravno namješteni i besprijekorni prije pokretanja stroja.

Uključivanje i isključivanje



UPOZORENJE! Poklopac zvona spojke mora biti namješten prije pokretanja stroja, inače bi se spojka mogla otpustiti i prouzročiti ozljedu.

Prije pokretanja uvijek odmaknite stroj sa mjesta na kojem punite gorivo. Postavite stroj na ravnu podlogu. Provjerite da rezna oprema ne dodiruje nijedan predmet.

Provjerite da nema neovlaštenih osoba u blizini radnog područja, jer postoji opasnost od ozbiljnih ozljeda. Rastojanje sigurnosti je 15 metara.

Paljenje



Paljenje: Postavite stop prekidač u startni položaj.

Čok: Namjestite kontrolu čoka u čok poziciju. (533)

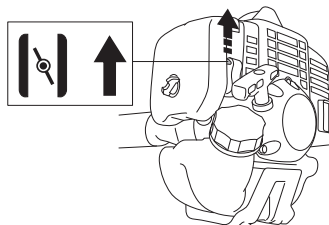

(543, 553)

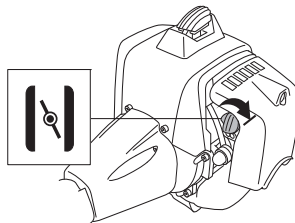

Pumpica za gorivo: Pritisčite pumpicu za gorivo dok gorivo ne ispuní pumpicu. Pumpica ne mora biti potpuno ispunjena.

UKLJUČIVANJE I ISKLJUČIVANJE

(533)

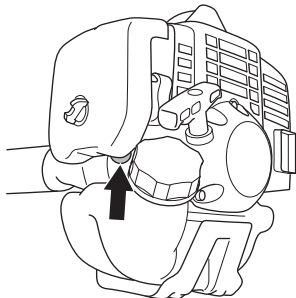

(543, 553)

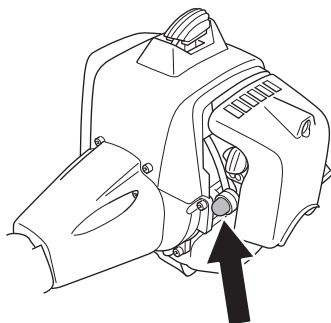

UPOZORENJE! Kada pokrećete motor s uključenim čokom ili čokom u početnom položaju, rezna oprema se odmah počinje micati.

Pritisnite lijevom rukom tijelo stroja na tlo (OBAVIJEST! Ne koristite nogu!). Primite startnu ručicu desnom rukom i polako povucite startno uže dok ne osjetite malo otpora, (zahvatač uhvati kotur startera) zatim naglo povucite uže. **Nikad ne omotavajte startno uže oko šake.**

Kada se motor pokrene odmah vratite polugu čoka i ponovite dok motor ne počne raditi. Kada ste pokrenuli motor, dodajte puni gas i početni gas će se automatski isključiti.

PAŽNJA! Nemojte ispustiti ručicu za paljenje nakon što ste je potpuno izvukli van jer to može oštetiti stroj.



PAŽNJA! Izbjegavajte postavljanje dijelova tijela u označeni prostor. Kontakt može prouzročiti opekline na koži ili strujni

udar u slučaju oštećenja lulice svjeće. Uvijek koristite rukavice. Ne koristite stroj s oštećenom lulicom svjeće.

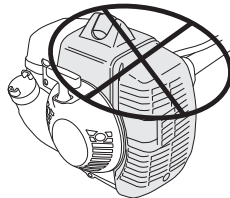

Za ručke gasa sa osiguračem gasa važi:

Početni položaj gasa pridobije se tako što se prvo pritisne osigura gasa i okida gasa, poslije toga se pritisne gumb paljenja gasa (A). Otpustite osigura gasa i okida gasa i tek poslije toga gumb paljenja gasa. Djelovanje paljenja gasa je sada aktivirano. Da bih se motor vratio na stanje praznog hoda treba pritisnuti osigura gasa i okida gasa.

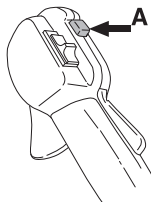

Isključivanje



Motor se isključuje tako da se ugasi paljenje.

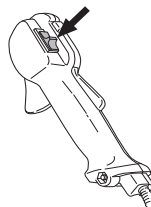

PAŽNJA! Motor se isključuje tako da se ugasi paljenje.

PRINCIP RADA

Općenite upute za rad

VAŽNO!

Ovo poglavlje pokriva osnovne sigurnosne preduvjete pri radu sa čistilicom i trimerom.

Ukoliko dođete u situaciju gdje niste sigurni što napraviti, upitajte stručnjaka. Stupite u dodir s zastupnikom ili servisierom.

Izbjegavajte sav posao za kojeg smatrate da niste u mogućnosti izvršiti.

Prije uporabe, naučite razliku između čišćenja šume, šikare i šišanja trave.

Osnovna pravila sigurnosti



- 1 Pogledajte okolinu:
 - Da biste osigurali da ljudi, životinje ili predmeti ne ometaju vašu kontrolu nad strojem.
 - Da bi bili sigurni da ljudi, životinje i ostalo rizikuje doći u dodir s reznom opremom ili predmetima koji mogu biti odbačeni reznom opremom.
 - **PAŽNJA!** Nikada ne koristite stroj bez mogućnosti zvanja u pomoć u slučaju nesreće.
- 2 Provjerite radno područje. Uklonite sve slobodne objekte, kao što je kamenje, razbijeno staklo, čavli, čelična žica, konopac, i sl. koji bi mogli biti izbačeni ili omotani oko reznog nastavka.
- 3 Nemojte koristiti pilu po lošem vremenu, kao na primjer po gustoj magli, pljuskaju, jakom vjetru, izrazitoj hladnoći itd. Rad po hladnom vremenu je zamoran i često donosi dodatne opasnosti, kao naprimjer poledicu, a može utjecati i na pravac padanja drveta i slično.
- 4 Obratite pažnju na sigurno kretanje i stajanje. Provjerite područje oko Vas da nema nekih prepreka (korjenje, kamenje, grane, rupe i slično) prilikom bočnog premještanja. Budite izuzetno oprezni pri radu na kosini.



- 5 Budite izvanredno oprezni prilikom pilanja napetih stabla. Napeto stablo može i prije i poslije propilavanja odbaciti se u svoj prvobitni položaj. Neispravan smještaj samog sebe i presjek pilanja može voditi tome da stablo pogodi vas ili

stroj tako da izgubite kontrolu. Ove okolnosti mogu izazvati ozbiljne ozljede.



- 6 Održavajte ravnotežu i stabilan položaj nogu. Ne posežite predaleko. Uvijek imajte dobar oslonac i održavajte ravnotežu.
- 7 Uvijek držite stroj s obje ruke. Stroj držite s desne strane tijela. Izbjegavajte tjelesni kontakt s vrućim površinama. Izbjegavajte tjelesni kontakt s reznom opremom.



- 8 Rezni nastavak držite ispod razine struka.
- 9 Motor mora biti isključen prilikom premještanja. Kada prenosite stroj na dalje udaljenosti namjestite štitnik rezne opreme.
- 10 Nikada ne ostavljajte stroj s uključenim motorom ukoliko se udaljujete.

ABC Čišćenja

- Uvijek koristite pravilnu opremu.
- Uvijek imajte ispravno podešenu opremu.
- Slijedite sigurnosna uputstva.
- Dobro organizirajte posao.
- Uvijek koristite pun gas pri radu nožem.
- Uvijek koristite oštre noževe.
- Izbjegavajte kamenje.
- Usmerite pad (koristite vjetar).

PRINCIP RADA



UPOZORENJE! Niti rukovatelj stroja niti bilo koja druga osoba ne smiju pokušati ukloniti predmet koji se obrađuje (reže) dok je motor u pogonu ili dok se oštrica okreće, jer može doći do ozbiljnog ozljeđivanja.

Zaustavite motor i oštricu prije nego uklonite materijal koji se omotao oko osovine oštrice. U protivnom, može doći do ozljeđanja. Tijekom i jedno vrijeme poslije uporabe pužni zglob može biti vruć. Opasnost od opekline pri dodiru postoji.



UPOZORENJE! Pazite na izbačene predmete. Uvijek nosite odgovarajuću zaštitu za oči. Nikada se ne naginjite preko štitnika oštrice. Kamenje i otpadci mogu upasti u oči i prouzročiti sljepoću ili ozbiljne ozljeđene.

Držite neovlaštene osobe na ostojanju. Djeca, životinje, promatrači i pomagači moraju biti udaljeni barem 15 m. Odmah zaustavite stroj ukoliko se netko približi. Nikada se nemojte okrenuti sa strojem bez da prvo provjerite da nikoga nema unutar zone sigurnosti.



UPOZORENJE! Ponekad se pokošena trava ili grane sakupe u štitniku i reznoj opremi. Uvijek isključite motor prije čišćenja.

Radne tehnike



UPOZORENJE! Strojevi s noževima za pilu ili noževima za travu mogu biti snažno odbačeni u stranu kada nož dođe u kontakt s učvršćenim predmetom. To je poznato kao povratni udar. Povratni udar može biti toliko snažan da odbaci stroj i/ili operatera u bilo kojem smjeru te eventualno rezultira gubitkom nadzora nad strojem. Do povratnog udara može doći bez upozorenja u slučaju nailaska stroja na prepreku, zatajenja ili zaplitanja stroja. Do povratnog udara češće dolazi u područjima u kojima materijal koji se reže nije lako vidljiv.

Izbjegavajte rad gornjom desnom četvrtinom između 12 i 3 sata. Od brzine okretaja oštrice može doći do odbačaja baš u ovom području postavljanja oštrice, kada je postavljanje na masivna debla.

- Prije početka čišćenja, provjerite radno područje, njeno stanje, nagib, ima li kamenja, rupa i sl.
- Počnite od kuda je najlakše početi, i dobijte dobar otvor čišćenja.

- Radite sistematično preko cijelog radnog područja. Svaki zamah bi trebao pokriti radno područje od 4–5 m. Tako ćete najbolje iskoristiti radno područje stroja u oba smjera i osiguravate sebi najlakši prolaz kroz radno područje.

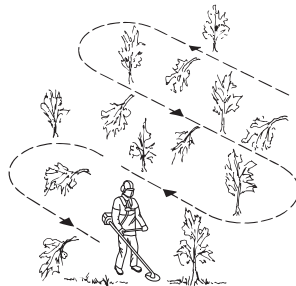

- Duljina puta bi trebala biti oko 75 m. Pomičite mjesta za punjenje.
- Na kosinama, hodajte paralelno s kosinom. Lakše je raditi uz kosinu, nego gore dolje po kosini.
- Prolazak kroz radno područje planirajte tako da izbjegnute hod preko jaraka ili ostalih prepreka. Također podesite put rada prema vjetru koji vlada, tako da očišćena debla padaju na očišćeni dio područja.

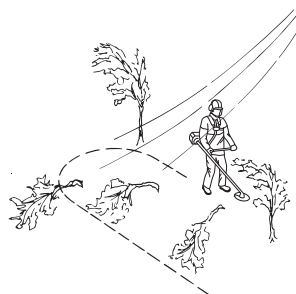

Čišćenje šume kružnom pilom



- Kada režete tvrđa debla, opasnost od povratnog udara se povećava. Zato izbjegavajte rad gornjom desnom četvrtinom pile između 12 i 3 sata.

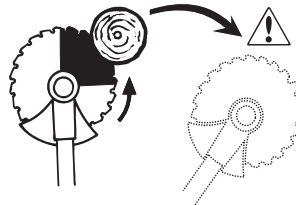

- Da bi srušili stablo ulijevo, donji dio debla treba oći udesno. Nagnite kružnu pilu i odsjecite deblo odlučnim, dijagonalnim pokretom nadesno. U isto vrijeme pritisnite

PRINCIP RADA

deblo štitnikom pile. Radite s donjom desnom četvrtinom pile između 3 i 5 sati. Koristite puni gas pri rezanju.

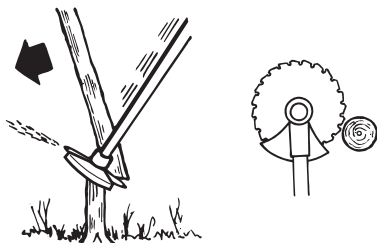

- Da bi srušili stablo udesno, donji dio debla treba otići ulijevo. Nagnite kružnu pilu i odsjecite deblo odlučnim, dijagonalnim pokretom nadesno, od dolje prema gore. Radite s donjom desnom četvrtinom pile između 3 i 5 sati tako da smjer okretanja pile odnese donji dio ulijevo.

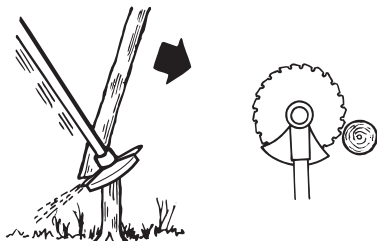

- Da bi srušili drvo prema naprijed, donji dio debla bi trebao biti povučen unazad. Brzim i odlučnim pokretom povucite pilu prema sebi.

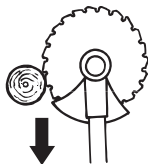

- Debla debla morate rušiti s dvije strane. Odredite u kojem smjeru će deblo pasti. Prvo zarezite s strane pada. Tada zarezite s druge strane da bi srušili deblo. Pritisak na pilu

će biti različit zavisno od različite debljine debla. Tanja debla trebaju više pritiska, dok deblja trebaju manje.

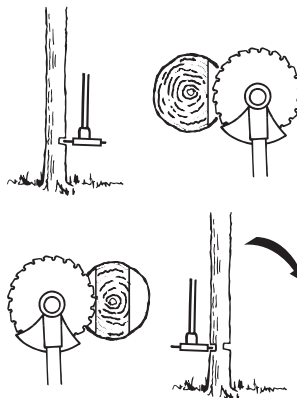

- Ako debla stoje gusto, tada podesite brzinu hoda prema tome.
- Ukoliko se pila zaglavi u deblu, nikad ne čupajte stroj. Ako to učinite, pila, pužni zglob, pogonska cijev ili ručke mogu biti oštećeni. Pustite ručke, primite pogonsku cijev i polako izvucite stroj.

Čišćenje grmlja kružnom pilom

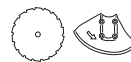

- Pokosite tanje stabljike i grmlje. Radite širokim pokretima u stranu.
- Pokušajte pokositi nekoliko stabljika odjednom.
- Kod buketa lišća, prvo očistite oko buketa. Pilajte visoke panjeve u vanjskom djelu buketa da bi izbjegli zapinjanje. Poslije odsjeci panjeve na željenu visinu. Poslije pokušajte da pridete sa oštricom da pilate od središta buketa. Ako se ipak pokaže teško prići, odsjecite visoke panjeve i dopustite da debla slobodno padaju. Tako se smanjuje opasnost od zapinjanja.

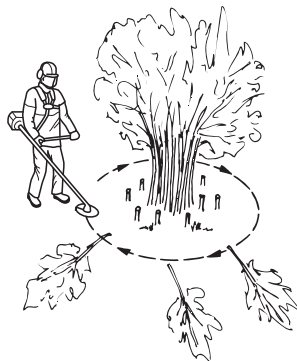

PRINCIP RADA

Čišćenje trave sa kružnom pilom



- Kružne pile i noževi za travu se ne smiju rabiti za stabiljke nalik drva.
- Za sve vrste visoke ili čvrste trave se rabi kružna pila.
- Trava se kosi širokim pokretima postrance, s desna nalijevo, dok je pokret od lijeva nadesno, povratni pokret. Neka pila kosi lijevom stranom (između 8 i 12 sati).

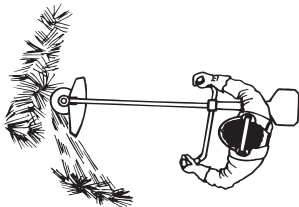

- Ukoliko nagnete pilu nalijevo, pri košnjoj trave će se trava slagati u redove, što olakšava sakupljanje, na pr. pri grabljanju.
- Pokušajte raditi ritmično. Stanite čvrsto raširenim nogu. Pomaknite se naprijed nakon povratnog pokreta i ponovo čvrsto stanite.
- Neka podloška noža nježno dodiruje tlo. Njena namjena je sprječavanje zabijanja pile u tlo.
- Smanjite opasnost od obavljanja pokošenog materijala oko pile, slijedeći ova pravila:
 - 1 Uvijek radite punim gasom.
 - 2 Izbjegavajte prethodno pokošeni materijal prilikom daljnje košnje.
- Zaustavite motor, zatim skinite naramenice i smjestite stroj na tlo prije početka sakupljanja pokošenog materijala.

Čišćenje trave glavom s flaksom



Čišćenje

- Držite glavu tik iznad tla pod kutem. Kraj flaksa je taj koji vrši sav posao. Dopustite flaksu da radi svojim tempom. Ne pritiščite flaks u područja koja trebate pokositi.

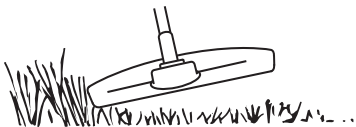

- Flaks može lako ukloniti svu travu i raslinje uz zidove, ograde, drveća i sl., ipak isto tako možete oštetiti nježniju koru stabla i grmlja i oštetiti boju na ogradama.
- Smanjite opasnost oštećivanja bilja, kraćenjem flaksa na 10–12 cm i smanjenjem gasa.

Čišćenje

- Tehnika čišćenja uklanja svu neželjenu vegetaciju. Držite glavu trimera tik iznad tla i nagnite ju. Dopustite flaksu da udara po tlu oko drveća, stupova, kipova i sl. **OBAVIJEST!** Ova tehnika rada povećava potrošnju flaksa.



- Flaks se brže troši i mora ga se češće namatati kada radite oko kamenja, cigle, betona, metalnih ograda i sl. nego kada dolazi u dodir s drvčecem i drvenim ogradama.
- Kada šišate i čistite koristite slabiji gas od punog tako da flaks traje dulje i smanji trošenje glave s flaksom.

Šišanje

- Šišač je idealan stroj za košnju trave na mjestima koje ne možete doseći običnim kosilicama. Držite flaks paralelnim tlu dok kosite. Izbjegavajte guranje glave u tlo jer tako možete oštetiti travnjak i alat.

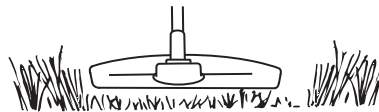

- Ne dopustite neprekidno udaranje glave o tlo tijekom normalnog rada. Neprestani kontakt može oštetiti glavu trimera.

Metenje

- Učinkan okrećućeg flaksa se može koristiti za brzo i lako čišćenje. Držite flaks iznad i paralelno s područjem kojeg čistite i pomičite stroj lijevo desno.

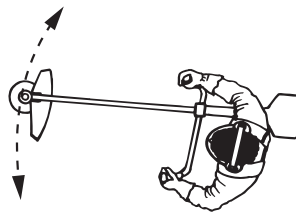

- Kada čistite i metete, koristite pun gas za najbolje učinke.

ODRŽAVANJE

Rasplinjač

Prilagođavanje brzine okretaja u praznom hodu (T)

Provjerite je li filter zraka čist. Kada je broj okretaja u praznom hodu ispravno namješten, rezna oprema ne bi se smjela vrtjeti. Ako je potrebna ponovna prilagodba, dok je motor pokrenut zatvorite (okrenite udesno) T vijak za podešavanje praznog hoda dok se rezna oprema ne počne vrtjeti. Otvorite vijak (okrenite ga ulijevo) dok se rezna oprema ne zaustavi. Prazan hod je ispravno namješten tek kada motor radi ujednačeno u svakom položaju te kada postoji jasna granična brzina pri kojoj se rezna oprema počinje vrtjeti.

(533)

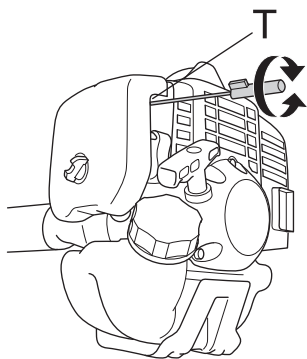

(543, 553)

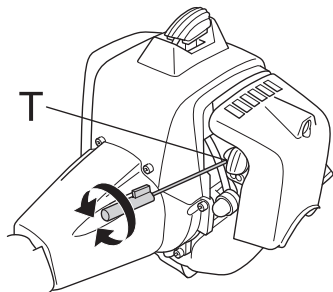

UPOZORENJE! Ukoliko se ne može podesiti broj okretaja u praznom hodu tako da se rezna oprema zaustavi, stupite u dodir sa serviserom. Ne koristite stroj ukoliko nije pravilno podešen ili popravljen.

Filter za zrak



Filter za zrak mora redovno biti očišćen od prašine i prijavštine kako bi se izbjeglo slijedeće:

- Smetnje rasplinjača
- Poteškoće paljenja
- Smanjenje snage motora
- Nepotrebno trošenje dijelova motora
- Pretjerana potrošnja goriva

(533)

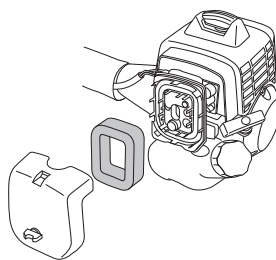

(543, 553)

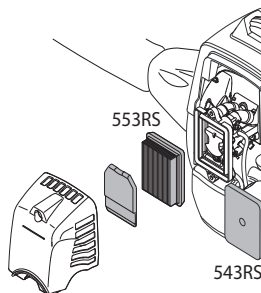

Čistite filter nakon svakih 25 radnih sati ili češće ukoliko su radni uvjeti izuzetno prašnjava.

ODRŽAVANJE

Čišćenje filtera zraka

(543, 553)

Skinite poklopac filtra zraka i izvadite filter. Očistite ga komprimiranim zrakom.

(533)

Uklonite poklopac filtera zraka i uklonite filter. Operite ga u toploj sapunici. Provjerite da je filter suh prije ponovnog vraćanja u stroj.

Filter za zrak, kojeg se koristilo neko vrijeme ne može biti potpuno očišćen. Zato ga treba zamijeniti s novim u određenim vremenskim razmacima. **Oštećeni filter za zrak treba uvijek zamijeniti.**

Nakon čišćenja potrebno je podmazati filter od plastične pjene. Pogledajte upute pod naslovom Podmazivanje filtra od plastične pjene.

Podmazivanje filtra od plastične pjene

(533)

Uvijek rabi HUSQVARNA ulje za filter, art. br. 531 00 92-48. Ulje za filter sadži otapalo da bi se lako raspodjellilo po filteru. Izbjegnite zato dodir s kožom.

Stavite filter u plastičnu vrećicu i natočite ulje za filter. Mjesite plastičnu vrećicu da se raspodjeli ulje. Izstisnite filter u plastičnoj vrećici i ispraznite višak ulja prije ponovnog vraćanja filtera u stroj. Nikada ne koristite obično ulje za motore. To tone prilično brzo kroz filter i položi se na dno.

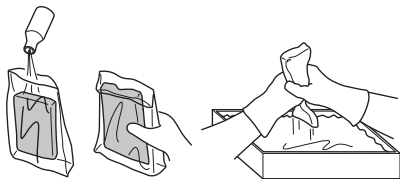

Filter za gorivo

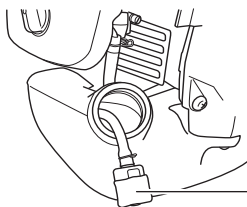

1

1 Filter za gorivo

Kad dovod goriva u motor oslabi, provjerite da nisu blokirani čep za gorivo i filter za gorivo.

Pužni zglob



Pužni zglob je napunjen dovoljnom količinom masti u tvornici. Ipak, prije uporabe stroja, provjerite dali je zglob pun do 3/4. Koristite posebnu HUSQVARNA mast.

Inače, mast ne treba mijenjati osim kada se pužni zglob popravlja.

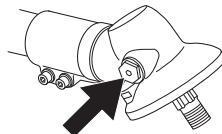

Svjecica



Slijedeće pojave utječu na stanje svjeće:

- Neispravno podešen rasplinjač.
- Nepravno mješanje ulje s gorivom (previše ili pogrešno ulje).
- Prljav filter za zrak.

Ovi čimbenici mogu stvoriti naslage na elektrodama svjeće što može izazvati teškoće kod rada i paljenja.

(533, 543) Ukoliko je učinak stroja nizak, teško ga je upaliti i loše radi pri praznom hodu, uvijek prvo provjerite svjećicu. Ukoliko je svjećica prljava, očistite je i provjerite razmak između elektroda. Ponovno ga podesite ako je potrebno. Ispravni razmak je 0,9-1,0 mm. Svjećicu treba zamijeniti nakon jedno mjesec dana rada ili ranije ako su elektrode jako trule.

0,9 - 1,0 mm

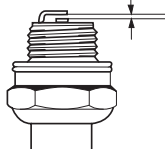

(553) Ukoliko je učinak stroja nizak, teško ga je upaliti i loše radi pri praznom hodu, uvijek prvo provjerite svjećicu. Ukoliko je svjećica prljava, očistite je i provjerite razmak između elektroda. Ponovno ga podesite ako je potrebno. Ispravni razmak je 0,6-0,7 mm. Svjećicu treba zamijeniti nakon jedno mjesec dana rada ili ranije ako su elektrode jako trule.

0,6 - 0,7 mm

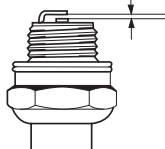

PAŽNJA! Uvijek koristite preporučenu vrstu svjećice. Kriva svjećica može ozbiljno oštetiti klip/cilindar. Nadgledajte da svjećica ima tkz. štitnik protiv radio valova.

ODRŽAVANJE

Raspored održavanja

Slijedi popis radnji koje je potrebno provesti prilikom održavanja stroja. Većina radnji opisana je u odjeljku Održavanje. Korisnik smije obavljati postupke održavanja i servisiranja opisane isključivo u ovom priručniku. Veće popravke potrebno je prepustiti ovlaštenom serviseru.

Održavanje	Dnevni nadzor	Nadzor tjedno	Mjesečni nadzor
Očistite vanjski dio stroja.	X		
Provjerite da naramenice nisu oštećene.	X		
Provjerite da li kočnica gasa i gas sigurno rade.	X		
Provjerite da su ručka i upravljač neoštećeni i čvrsto pričvršćeni.	X		
Provjerite da stop prekidač radi.	X		
Provjerite da se rezna oprema ne miče u praznom hodu.	X		
Očistite filter za zrak. Promijenite po potrebi.	X		
Provjerite da štitnik nije oštećen i da nema napuklina. Zamijenite štitnik ako je bio izložen udarcima ili ako ima napuklina.	X		
Provjerite da je pila dobro centrirana, oštra i neoštećena. Necentrirana pila uzrokuje vibracije koje mogu oštetiti stroj.	X		
Provjerite da glava trimera nije oštećena i da nema napuklina. Zamijenite glavu trimera ako je potrebno.	X		
Provjerite je li matica za pričvršćivanje reznog alata dovoljno pritegnuta.	X		
Provjerite da prijenosni štitnik nije oštećen i da se može dobro pričvrstiti.	X		
Provjerite ima li vijaka i matica koje treba zavrtiti i ako treba, učinite to.	X		
Provjeri da nema ispušt goriva iz motora, spremnika goriva ili cijevi goriva.	X		
Provjerite starter i uže startera.		X	
Očistite svječicu s vanjske strane. Skinite ju i provjerite razmak elektroda. Podesite razmak na 0,6–0,7 mm ili promijenite svječicu. Nadgledajte da svječica ima tkz. štitnik protiv radio valova.		X	
Očistite izvana rasplinjač i prostor oko istoga.		X	
Provjerite da je pužni zglob napunjen sa masti do 3/4. Napunite specijalnu mast ako je potrebno.		X	
Provjerite je li filter goriva čist, te da crijevo goriva nije slomljeno ili na neki drugi način oštećeno. Zamijenite ga u slučaju potrebe.			X
Provjerite sve kablove i spojeve.			X
Promijenite svječicu. Provjerite da svječica ima tkz. štitnik protiv radio valova.			X

TEHNIČKI PODACI

Tehnički podaci

Tehnički podaci	533RS	543RS	553RS
Motor			
Zapremnina cilindra, u kubičnim cm	29,5	40,1	50,6
Promjer cilindra, u mm	38,0	40,5	45,5
Put klipa u cilindru, u mm	26	31,1	31,1
Broj obrtaja pri praznom hodu, rpm	3000	3000	2800
Preporučeni maksimalni broj obrtaja, rpm	11500	12000	13000
Broj okretaja izlazne osovine, o/min	7880	8570	9285
Maks. snaga motora, sugl.. ISO 8893, kW/ rpm	1,0/8000	1,47/9000	2,3/9500
Sistem paljenja			
Svjećica	NGK CMR7H-10	NGK CMR7H-10	NGK CMR7H-10
Razmak elektroda, u mm	0,9-1,0	0,9-1,0	0,6-0,7
Sistem goriva i podmazivanja			
Zapremnina spremišta za gorivo, lit.	0,75	0,75	0,8
Težina			
Težina, bez goriva, rezne opreme i štitnika, kg	5,9	7,4	8,4
Emitovanje buke			
(pogledajte napomenu 1)			
Jačina zvuka, izmjerena u dB(A)	110	110	115
Jačina zvuka, garantovana L_{WA} dB(A)	112	112	117
Jačina buke			
(pogledajte napomenu 2)			
Jednakoznačno razina pritiska buke na korisnikovo uho, mjereno prema EN ISO 11806 i ISO 22868, dB(A):			
Opremljeno s glavom trimera (original).	96	97	102
Opremljeno s nožem za travu (original)	96	96	100
Jačina vibracije			
(pogledajte napomenu 3)			
Ekvivalentne razine vibracije ($a_{hv,eq}$) na ručkama, mjereno prema EN ISO 11806 i ISO 22867, m/s^2			
Opremljeno s glavom trimera (original), lijevo/desno	2,1/2,8	3,9/3,3	5,4/7,5
Opremljeno s nožem za travu (original), lijevo/desno	3,1/3,8	3,5/3,0	2,8/3,6

Napomena1: Stvaranje buke prema okolini izmjerena kao zvučni tlak (L_{WA}) prema EC-uputi 2000/14/EC. Razina jačine zvuka stroja izmjerena je s originalnom reznom opremom koja je na najvišoj razini. Razlika između zajamčene i izmjerene jačine zvuka nalazi se u tome što zajamčena jačina uključuje i disperziju u rezultatu mjerenja i odstupanja između različitih strojeva istog modela prema direktivi 2000/14/EC.

Napomena 2: Podaci o ekvivalentnoj razini pritiska buke strojeva pokazuju tipičnu statističku disperziju (standardna devijacija) od 1 dB (A).

Napomena 3: Podaci o ekvivalentnoj razini vibracije pokazuju tipičnu statističku disperziju (standardnu devijaciju) od 1 m/s^2 .

TEHNIČKI PODACI

533RS		
Odobrene opreme	Vrsta	Štitnik rezne opreme Art. br.
Oštrica za travu/nož za travu	Grass 255-4 1" (255 4-zuba)	544 04 42-10
	Multi 255-3 1" (255 3-zuba)	544 04 42-10
Kružna pila	Scarlet 200-22 1" (200 22-zuba)	537 29 95-01
Plastični noževi	Tricut 300 mm (odvojene oštrice imaju kataloški broj 531 01 77-15)	544 04 42-10
Glava trimera	Trimmy Fix	544 04 42-10
	Superauto II	544 04 42-10
	T25	544 04 42-10
	T35, T35x (kabel 2,4 - 3,0 mm)	544 04 42-10
Potporna šalica	Stalna	-

543RS		
Odobrene opreme	Vrsta	Štitnik rezne opreme Art. br.
Oštrica za travu/nož za travu	Grass 255-4 1" (255 4-zuba)	537 33 16-01
	Multi 255-3 (255 3-zuba)	537 33 16-01
	Grass 275-4 (275 4-zuba)	537 33 16-01
Kružna pila	Scarlet 200-22 (200 22-zuba)	501 32 04-02
Plastični noževi	Tricut 300 mm (odvojene oštrice imaju kataloški broj 531 01 77-15)	537 33 16-01
Glava trimera	Superauto II	537 33 16-01
	T35, T35x (kabel 2,4 - 3,0 mm)	537 33 16-01
	T45x (kabel 2,7 - 3,3 mm)	537 33 16-01
	F35 (kabel 2,0 - 3,5 mm)	537 33 16-01
Potporna šalica	Stalna	-

553RS		
Odobrene opreme	Vrsta	Štitnik rezne opreme Art. br.
Oštrica za travu/nož za travu	Grass 255-4 1" (255 4-zuba)	537 33 16-01
	Multi 255-3 (255 3-zuba)	537 33 16-01
	Grass 275-4 (275 4-zuba)	537 33 16-01
	Multi 300-3 (300 3-zuba)	537 33 16-01
Kružna pila	Scarlet 200-22 (200 22-zuba)	501 32 04-02
Plastični noževi	Tricut 300 mm (odvojene oštrice imaju kataloški broj 531 01 77-15)	537 33 16-01
Glava trimera	T45x (kabel 2,7 - 3,3 mm)	537 33 16-01
	T55x (kabel 2,7 - 3,3 mm)	537 33 16-01
	F35 (kabel 2,0 - 3,5 mm)	537 33 16-01
	F55 (kabel 2,7 - 3,5 mm)	537 33 16-01
Potporna šalica	Stalna	-

TEHNIČKI PODACI

EC-uvjerenje o podudaranju

(Važi samo za Evropu)

Husqvarna AB, SE-561 82 Huskvarna, Švedska, tel +46-36-146500, uvjerava s ovim da piločistilice **Husqvarna 533RS, 543RS i 553RS** od 2011 godine serijskog broja i naprijed (godina se navodi u jasnom tekstu na tablici tipa uz slijedećeg serijskog broja), podudara se s propisima u UPUTI VIJEĆA:

- od 17. svibnja 2006, "o strojevima" **2006/42/EC**
- od 15. prosinca 2004 "u vezi elektromagnetske kompatibilnosti" **2004/108/EEC**.
- od 8. svibnja 2000 "u vezi stvaranja buke prema okolini" **2000/14/EC**. Procjena sukladnosti prema Aneksu V. Za informacije u vezi sa stvaranjem buke, pogledajte poglavlje Tehnički podaci.

Naredni standardi su primjenjeni: **EN ISO 12100-2:2003, CISPR 12:2005, EN ISO 11806:1997**

SMP, Svensk Maskinprovning AB, Fyrisborgsgatan 3, SE-754 50 Uppsala, Švedska je izvršio dobrovoljno kontrolu tipa za Husqvarna AB. Certifikati imaju broj: **SEC/11/2317** - 533RS, **SEC/11/2318** - 543RS, **SEC/11/2319** - 553RS
Huskvarna 30 Lipanj 2011.

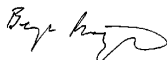

Bengt Frögelius, Šef razvoja (Ovlašteni predstavnik tvrtke Husqvarna AB i osoba odgovorna za tehničku dokumentaciju.)

SIMBOLU NOZĪME

Simboli

BRĪDINĀJUMS! Meža tīrīšanas zāģis, krūmgriezis vai trimmeris, to pavirši vai nepareizi lietojot, var būt bīstams darbarīks, kas lietotājam vai citiem var radīt bīstamas traumas vai būt par nāves cēloni. Tāpēc ir ļoti svarīgi pirms lietošanas izlasīt un izprast šīs instrukcijas saturu.



Lūdzu izlasiet šo lietošanas pamācību uzmanīgi un pārlicināties, ka pirms mašīnas lietošanas esat visu sapratīs.



Vienmēr lietojiet:

- Aizsargķiveri, ja pastāv kritošu priekšmetu risks
- Atzītas aizsargaustiņas
- Apstiprinātu acu aizsargaprīkojumu



Izejošās ass maksimālais ātrums, apgr./min



Šis ražojums atbilst spēkā esošajām CE direktīvām.



Sargieties no mestiem un rikošetā atlecošiem priekšmetiem.



Mašīnas lietotājam jānodrošina, lai darba vietai tuvāk par 15 metriem neatrodas citi cilvēki vai dzīvnieki.



Ar zāļa vai zāles asmeni aprīkotām mašīnām, var notikt spēcīgs sviediens uz sāniem, ja asmens nonāk kontaktā ar fiksētiem objektiem. To sauc par atsitieni. Asmens spēj nogriezt kāju vai roku. Uzmaniet, lai cilvēki un dzīvnieki būtu vismaz 15 attālumā no mašīnas.



Vienmēr lietojiet atzītas aizsargcimdus.



Izmantojiet neslidošus un stabilus zābakus.



Trokšņu emisijas līmenis atbilstoši Eiropas Kopienas direktīvai. Mašīnas emisijas tiek norādītas daļā Tehniskie dati un uzlīmē.



Raugiet, lai ķermeņa daļas neatrastos karstu virsmu tuvumā.



Pārējie uz mašīnas norādītie simboli/norādes atbilst noteiktu valstu sertifikācijas prasībām.

Pirms pārbaudes un/vai apkopes izslēdziet motoru, virzot slēdzi uz STOP pozīciju.

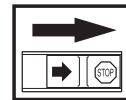

Vienmēr lietojiet atzītas aizsargcimdus.

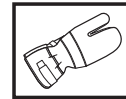

Nepieciešama regulāra tīrīšana.

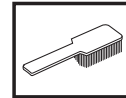

Pārbaudīt, apskatot.



Jāizmanto apstiprināts acu aizsargaprīkojums.



SATURS

Saturs

SIMBOLU NOZĪME

Simboli 559

SATURS

Saturs 560

Pirms iedarbināšanas ievērojiet sekojošo: 560

IEVADS

Godājamais klient! 561

KAS IR KAS?

Kas ir kas krūmgriezim? 562

VISPĀRĒJAS DROŠĪBAS INSTRUKCIJAS

Svarīgi 563

Individuālais drošības aprīkojums 563

Mašīnas drošības aprīkojums 564

Griešanas aprīkojums 566

MONTĀŽA

Stūres un akseleratora roktura montāža 569

Asmens un trimergalvas montāža 569

Transportēšanas aizsarga montāža 572

Uzkabes un krūmgrieža noregulēšana 572

DEGVIELAS LIETOŠANA

Drošība darbā ar egvielu 573

Degviela 573

Degvielas uzpildīšana 574

IEDARBINĀŠANA UN APSTĀDINĀŠANA

Pārbaude pirms iedarbināšanas 575

Iedarbināšana un apstādināšana 575

DARBA TEHNIKA

Vispārējās darba instrukcijas 578

APKOPE

Karburators 583

Gaisa filtrs 583

Degvielas filtrs 584

Reduktors 584

Aizdedzes svece 584

Apkopes grafiks 585

TEHNISKIE DATI

Tehniskie dati 586

Garantija par atbilstību EK standartiem 588

Pirms iedarbināšanas ievērojiet sekojošo:

Uzmanīgi izlasiet ekspluatācijas instrukciju.



BRĪDINĀJUMS! Ilgstoša uzturēšanās troksnī var radīt nopietnas dzirdes traumas. Tapēc vienmēr lietojiet dzirdes aizsargaustīņas.



BRĪDINĀJUMS! Nekādos apstākļos nedrīkst bez ražotāja atļaujas izmainīt šīs mašīnas sākuma konstrukciju. Lietojiet oriģinālās rezerves daļas. Neatļautas izmaiņas un/vai neatļauti piederumi var novest pie traumām vai beigties ar tehnikas izmantotāja un citu personu nāvi.



BRĪDINĀJUMS! Meža tīrīšanas zāģis, krūmgriezis vai trimēris, to pavirši vai nepareizi lietojot, var būt bīstams darbarīks, kas lietotājam vai citiem var radīt bīstamas traumas vai būt par nāves cēloni. Tapēc ir ļoti svarīgi pirms lietošanas izlasīt un izprast šīs instrukcijas saturu.

IEVADS

Godājamais klient!

Apsveicam jūs ar izvēli, iegādājoties Husqvarna izstrādājumu! Husqvarna tradīcijām bagātā vēsture sākas 1689. gadā, kad karalis Kārlis XI atļāva Huskvarnas upes krastā atļāva uzcelt muskešu fabriku. Novietojums pie Huskvarnas upes bija loģisks, jo upi varēja izmantot elektroenerģijas ieguvei. Vairāk nekā 300 gadu laikā fabrika ir ražojusi visdažādākos izstrādājumus, sākot no malkas krāsniem līdz modernām virtuves mašīnām, šujmašīnām, velosipēdiem, motocikliem utt. 1956. gadā tika izlaista pirmā zilāja plaujmašīna un 1959. gadā pirmais motorzāģis, kurus Husqvarna ražo joprojām.

Husqvarna šodien ir pasaulē vadošais mežu un dārzu izstrādājumu ražotājs, kura produktus raksturo kvalitāte un augsti tehniskie parametri. Biznesa idejas pamatā ir motorizētu izstrādājumu izstrādāšana, mārketingu un ražošana meža un dārzu kā arī celtniecības vajadzībām. Husqvarna mērķis ir būt avangardā ergonomikas, ērtību, drošības un vides saudzēšanas jomās, tāpēc izstrādājumi tiek pastāvīgi uzlaboti tieši šajos aspektos.

Mēs esam pārliecināti, ka jūs ar gandarījumu novērtēsiet mūsu produktu kvalitāti un tehniskās iespējas. Jebkurš mūsu izstrādājumu pirkums nodrošina jums profesionālu palīdzību, kad nepieciešams remonts un apkope. Ja precī jūs nopērkat citur nekā mūsu specializētos veikalos, uzziniet, kur atrodas tuvākā specializētā servisa darbnīca.

Mēs ceram, ka Jūs būsiet apmierināts ar iegādāto mašīnu un tā Jums izcili kalpos daudzus gadus. Atcerieties, ka šī lietošanas pamācība ir svarīgs dokuments. Ievērojot tās saturu (lietošana, serviss, apkope utt.), Jūs būtiski pagarināsiet mašīnas mūžu un tās otrreizējo vērtību. Ja jūs pārdosiet to, nododiet lietošanas pamācību jaunajam īpašniekam.

Paldies, ka jūs lietojat Husqvarna izstrādājumu!

Husqvarna AB pastāvīgi strādā, lai pilnveidotu savus izstrādājumus un tāpēc saglabā tiesības izdarīt izmaiņas, piem., izstrādājumu formā un izskatā bez iepriekšēja paziņojuma.

KAS IR KAS?

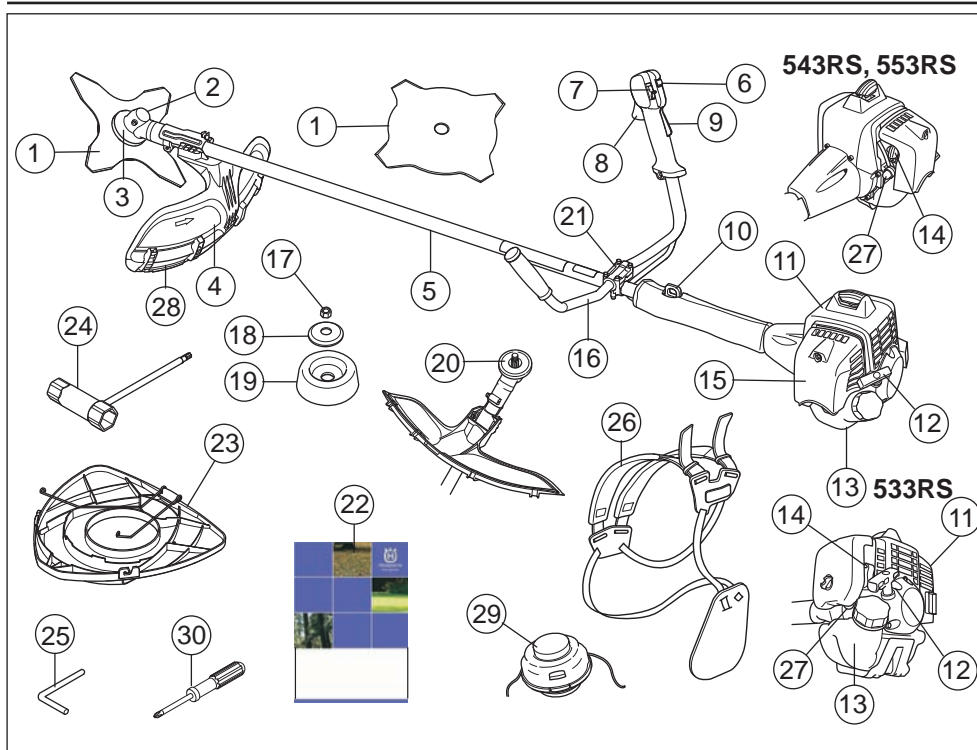

Kas ir kas krūmgriezīm?

- | | |
|--|---------------------------------|
| 1 Asmens | 16 Stūre |
| 2 Smērvielu uzpilde, reduktors | 17 Kontruzgrieznis |
| 3 Reduktors | 18 Fiksācijas paplāksnis |
| 4 Griešanas aprikojuma aizsargaprikojums | 19 Atbalsta plātne |
| 5 Takelāžas stienis | 20 Atbalsta segments |
| 6 Startera poga | 21 Roktura skava |
| 7 Stop slēdzis | 22 Lietošanas pamācība |
| 8 Droseļvārsta regulators | 23 Transporta aizsargaprikojums |
| 9 Droseles blokators | 24 Lokānā uzgriežņu atslēga |
| 10 Uzkares cilpa | 25 Fiksācijas tapa |
| 11 Cilindra vāks | 26 Uzkares siksnas |
| 12 Startera rokturis | 27 Degvielas sūknis |
| 13 Degvielas tvertne | 28 Aizsarga paplašinājums |
| 14 Droseļvārsts | 29 Trimerā galviņa |
| 15 Gaisa filtra apvāks | 30 Skrūvgriezis |

VISPĀRĒJAS DROŠĪBAS INSTRUKCIJAS

Svarīgi

SVARĪGI!

Mašīna ir konstruēta tikai zāles apgriešanai.

Ar šo motora bloku jūs drīkstat lietot vienīgi tos griešanas aprikojuma piederumus, kurus iesakām nodaļā Tehniskie dati.

Nekad nelietojiet mašīnu, ja esat noguris, ja esat dzēris alkoholiskus dzērienus, vai, ja lietojiet medikamentus, kas var ietekmēt redzi, prāta spējas, vai koordināciju.

Lietojiet individuālo drošības aprikojumu. Skatīt norādījumus zem rubrikas Individuālais drošības aprikojums.

Nekad nelietojiet mašīnu, kas ir pārveidota tā, ka tā neatbilst sākuma konstrukcijai.

Nekad nelietojiet bojātu mašīnu. Ievērojiet šajā pamācībā norādītās apkopes, pārbaudes un servisa instrukcijas.

Noteiktus labojumus un servisu var veikt tikai apmācīti speciālisti. Skatīt norādījumus zem rubrikas Apkope.

Pirms iedarbināšanas jābūt piestiprinātiem visiem pārsegumiem, aizsargiem un rokturiem. Lai izvairītos no elektriskās strāvas trieciena, nodrošiniet, lai aizdedzes sveces vāks un aizdedzes vads nebūtu bojāti.

Mašīnas lietotājam jānodrošina, lai citi cilvēki vai dzīvnieki darba laikā neatrastos darba vietai tuvāk par 15 metriem. Ja vairāki lietotāji strādā vienā darba vietā, drošības attālumam starp tiem jābūt vismaz divas reizes lielākam par koku garumu, taču ne mazākam par 15 metriem.



BRĪDINĀJUMS! Šis aparāts darbības laikā rada elektromagnētisko lauku. Pie nosacītiem apstākļiem šis lauks var traucēt aktīvā vai pasīvā medicīniskā implanta darbību. Lai mazinātu risku gūt nopietnus vai dzīvībai bīstamus ievainojumus, personām ar medicīnisko implantu iesakām pirms aparāta ekspluatācijas konsultēties ar savu ārstu un medicīniskā implanta ražotāju.



BRĪDINĀJUMS! Darbinot motoru slēgtā vai slikti ventilētā telpā, var iestāties nāve nosmokot vai saindējoties ar oglekļa monoksīdu.

Individuālais drošības aprikojums

SVARĪGI!

Meža tīrīšanas zāģis, krūmgriezis vai trimēris, to pavirši vai nepareizi lietojot, var būt bīstams darbarīks, kas lietotājam vai citiem var radīt bīstamas traumas vai būt par nāves cēloni. Tāpēc ir ļoti svarīgi pirms lietošanas izlasīt un izprast šīs instrukcijas saturu.

Jebkuros mašīnas lietošanas gadījumos ir jālieto valsts iestāžu atzīts individuālais aizsargaprikojums. Individuālais aizsargaprikojums nesamazina traumu risku, bet tikai samazina ievainojuma bīstamības pakāpi nelaiemes gadījumā. Lūdziet pārdevēja palīdzību, izvēloties nepieciešamo aprikojumu.



BRĪDINĀJUMS! Lietojot dzirdes aizsargaustiņas, esiet vienmēr uzmanīgs, lai dzirdētu brīdinājumu signālus vai saucienus. Dzirdes aizsargaustiņas noņemiet uzreiz, kad motors apstādināts.

ĶĪVERE

Aizsargķiveri, ja pastāv krītošu priekšmetu risks



AIZSARGAUSTIŅAS

Lietojiet aizsargaustiņas ar pietiekošu trokšņu slāpēšanas spēju.



ACU AIZSARGAPRIKOJUMS

Vienmēr ir jālieto apstiprināts acu aizsargaprikojums. Atzītas aizsargbrilles jālieto arī tad, ja tiek izmantots vizieris. Atzītas aizsargbrilles ir tādas, kas atbilst ASV standarta ANSI Z87.1 vai ES valstu standarta EN 166 prasībām.



CIMDI

Cimdi jālieto nepieciešamības gadījumos, piemēram, montējot griešanas aprikojumu.



VISPĀRĒJAS DROŠĪBAS INSTRUKCIJAS

ZĀBAKI

Izmanto zābakus ar tērauda purngalu un neslidošu zoli.



APĢĒRBS

Lietojiet pret iepļisumiem izturīga auduma apģērbu un izvairieties no pārāk valīgām drēbēm, kas viegli iekeras krūmos un zaros. Vienmēr valkājiet izturīgas garās bikses. Negreznējieties ar rotas lietām, nevelciet šortus, sandales un nestrādājiet basām kājām. Uzmanieties, lai mati nekarājas uz pleciem.

PIRMĀS PALĪDZĪBAS APTIECIŅA

Pirmās medicīniskās palīdzības aptieciņai ir vienmēr jābūt pa rokai.



Mašīnas drošības aprikojums

Šajā nodaļā tiek paskaidrota mašīnas drošības detaļu nozīme, to funkcijas un kā tiek veikta to kontrole un apkope, lai garantētu drošības aprikojuma nevainojamu darbību. Lai atrastu šīs detaļas jūsu mašīnā, skatiet nodaļu Kas ir kas?

Mašīnas mūža garums var saīsināties un var pieaugt nelaimes gadījumu risks, ja pareizi netiek veikta mašīnas apkope un, ja servisu un/vai remontu neveic profesionāļi. Ja jums ir nepieciešama papildu informācija, sazinieties ar tuvāko servisa darbnīcu.

SVARĪGI! Mašīnas servisu un labošanu var veikt personas ar speciālu izglītību. Īpaši tas attiecas uz mašīnas drošības aprikojumu. Ja mašīna neatbilst zemāk uzskaitītās kontroles prasībām, jums ir jāgriežas servisa darbnīcā. Jebkuras mūsu preces iegāde garantē profesionālas labošanas un servisa pieejamību. Ja pārdevējs, kas jums pārdeva mašīnu, nav mūsu firmas dīleris, palūdziet no viņa tuvākā specializētā servisa adresi.



BRĪDINĀJUMS! Nekad nelietojiet mašīnu ar bojātu drošības aprikojumu. Mašīnas drošības aprikojums ir jākontrolē un jāuztur, pamatojoties uz šajā nodaļā izklāstīto instrukciju. Ja jūsu mašīna neatbilst kontroles prasībām, nododiet to labošanai servisa darbnīcā.

Droseles blokators

Droseles blokators ir konstruēts, lai novērstu droseles netišu iedarbināšanu. Kad jūs nospiežat blokatoru (A) (satverot rokturi), tas atbrīvo droseles gaili (B). Kad jūs atlaižat rokturi, tad droseles gailis un Droseles blokators atgriežas savās izejas

pozīcijās. Šo kustību izraisa divas atsevišķas atsperes. Šis izkārtojums nozīmē, ka drosele automātiski ieslēdzas tukšgaitas pozīcijā, kad rokturis tiek atlaists.

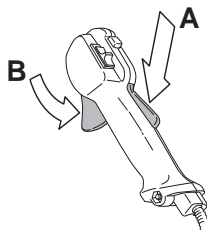

Pārliecināties, ka drosele ir noblokēta tukšgaitā, kad droseles blokators ir savā izejas pozīcijā.

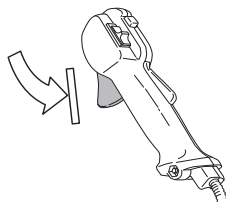

Nospiediet droseles blokatoru un pārliecināties, ka tas atgriežas sākotnējā pozīcijā, kad to atkal palaižat.

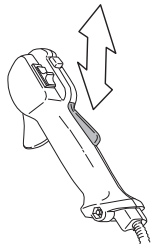

Pārbaudiet, vai drosele un Droseles blokators kustās brīvi un, ka atsperes darbojas pareizi.

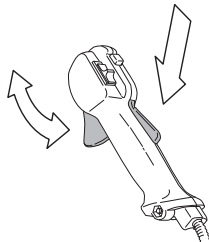

Skatiet norādījumus zem rubrikas Iedarbināšana. Iedarbiniet mašīnu un padodiet pilnu gāzi. Atlaidiet drosele un pārbaudiet, vai griešanas aprikojums apstājās un paliek nekustīgs. Ja griešanas aprikojums griežas, kad drosele ir tukšgaitas

VISPĀRĒJAS DROŠĪBAS INSTRUKCIJAS

pozīcijā, tad jāpārbauda karburatora tukšgaitas noregulējums. Skatiet norādījumus zem rubrikas Apkope.

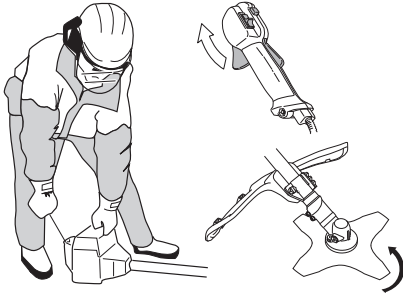

Stop slēdzis

Lietojiet stop slēdzi, lai izslēgtu motoru.

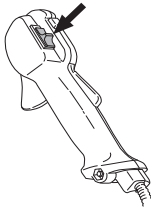

Iedarbiniet motoru un pārliecinaties, ka motors apstājas, kad stop slēdzi pārbīda uz stop pozīciju.

Griešanas aprikojuma aizsargaprikojums



Šis aizsargs ir paredzēts, lai novērstu darba laikā vieglu priekšmetu izsviešanu lietotāja virzienā. Aizsargs ierobežo arī lietotāja kontaktu ar griešanas aprikojumu.

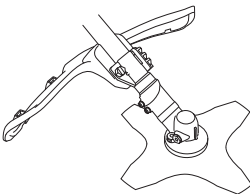

Pārbaudiet, vai aizsargaprikojums ir nebojāts un nav iekļūstījis. Normāliet aizsargaprikojumu, ja tas ir cietis triecienus vai ir iekļūstījis.

Vienmēr lietojiet specifiskam griešanas aprikojumam speciāli rekomendētu aizsargaprikojumu. Skatiet nodaļu Tehniskie dati.



BRĪDINĀJUMS! Nekādā gadījumā nedrīkst izmantot griešanas aprikojumu, ja nav uzstādīts atzīts aizsargaprikojums. Skatīt nodaļu Tehniskie dati. Ja aizsargaprikojums tiek uzstādīts nepareizi vai tas ir bojāts, tas var izraisīt nopietnas traumas.

Vibrāciju samazināšanas sistēma

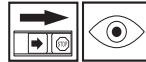

Jūsu mašina ir aprīkota ar vibrāciju slāpēšanas sistēmu, kas ir konstruēta, lai mazinātu vibrācijas un padarītu darbu maksimāli vieglāku.

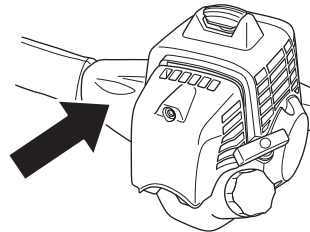

Nepareizi uztieta aukla vai neass un nepareizi uzstādīts griešanas aprikojums (nepareizs tips vai nepareizi uzasināts, skatīt nodaļu Asmens asināšana) paaugstina vibrācijas līmeni.

Vibrāciju slāpēšanas sistēma samazina vibrāciju pārvadīšanu starp motora bloku/griešanas aprikojumu un mašīnas rokturiem.

Pārbaudiet, vai vibrāciju slāpēšanas elementi ir kārtībā un cieši piestiprināti. Lai normāliet vibrāciju slāpēšanas sistēmu, sazinieties ar kompānijas Husqvarna dileri.



BRĪDINĀJUMS! Personām ar asinsrites traucējumiem pārmērīga atrašanās vibrāciju ietekmē var izraisīt asinsrites vai nervu sistēmas saslimšanu. Apmeklējiet ārstu, ja jūtat pārmērīgas vibrāciju ietekmes simptomus. Tie var būt tirpšana, nejutīgums, kutināšanas izjūtas, "dūrieni", sāpes, normāla spēka pazušana vai pavājināšanās, izmaiņas ādas krāsā un tās struktūrā. Šie simptomi parasti ir novērojami pirkstos, rokās vai locītavās. Risks ieaug pie zemām temperatūrām.

VISPĀRĒJAS DROŠĪBAS INSTRUKCIJAS

Ātras atvienošanas sprādze

Priekšpusē atrodas viegli pieejama ātras atvienošanas sprādze, kas garantē drošību, ja motors aizdegas vai citos gadījumos, kad nepieciešams ātri atbrīvoties no mašīnas un uzkabes. Skatīt norādījumus zem rubrikas Uzkabes un meža tīrīšanas zaģa regulēšana.

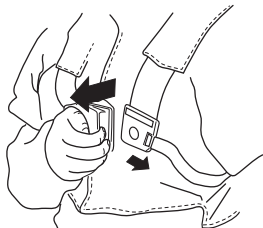

Pārbaudiet, vai uzkabes siksnas ir pareizi novietotas. Kad uzkabe un mašīna ir noregulēta, pārbaudiet, vai darbojas uzkabes ātras atvienošanas sprādze.

Trokšņa slāpētājs



Trokšņu slāpētājs ir konstruēts, lai iespējami maksimāli mazinātu troksni un, lai novirzītu motora izplūdes gāzes prom no lietotāja.

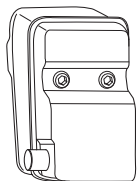

Nekad nelietojiet mašīnu ar bojātu trokšņu slāpētāju.

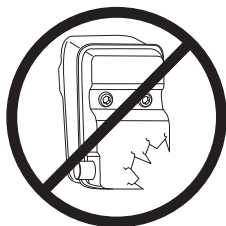

Regulāri pārbaudiet, vai trokšņu slāpētājs ir stingri piestiprināts mašīnai.

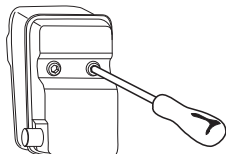

BRĪDINĀJUMS! Trokšņu slāpētājs satur kancerogēnas vielas. Ja trokšņu slāpētājs ir bojāts, izvairieties no tieša kontakta ar šīm vielām.



BRĪDINĀJUMS! Ievērojiet, ka: Motora izplūdes gāzes ir karstas un var saturēt dzirksteles, kas var izraisīt ugunsgrēku. Nekad nedarbiniet mašīnu telpās vai viegli uzliesmojošu materiālu tuvumā.

Kontruzgrieznis



Dažu griešanas aprikojuma veidu pievienošanai tiek izmantots kontruzgrieznis.

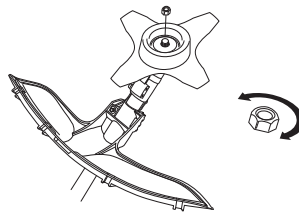

Montējot, piegrieziet uzgriezni pretēji griešanas aprikojuma rotācijas virzienam. Demontējot, atgrieziet uzgriezni griešanas aprikojuma rotēšanas virzienā. (IEVĒROT! Uzgriežņa vitne ir pa kreisi.) Pievelciet uzgriezni, izmantojot šarnira uzgriežņu atslēgu.

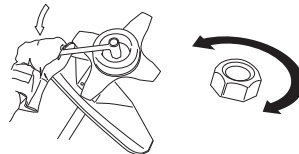

Kontruzgriežņa neilona daļa nedrīkst būt tik nodilusi, ka to var pagriezt ar roku. Neilona daļai jāiztur vismaz 1,5 Nm. Uzgrieznis jānomaina, kad tas ir lietots apmēram 10 reizes.

Griešanas aprikojums

Šajā nodaļā tiek apskatīta griešanas aprikojuma pareiza ekspluatācija un apkope un korekta izvēle:

- Samazina mašīnas rāvienu tendenci.
- Maksimāla griešanas efektivitāti.
- Pagarina griešanas aprikojuma mūžu.

VISPĀRĒJAS DROŠĪBAS INSTRUKCIJAS

SVARĪGI!

Griešanas aprīkojumu lietot tikai komplektā ar mūsu ieteiktu aizsargaprīkojumu! Skatiet nodaļu Tehniskie dati.

Lai pareizi uzlīnētu trimerauklu un izvēlētos pareizu tās diametru, sekojiet griešanas aprīkojumam pievienotajiem norādījumiem.

Asmeņu zobiem ir jābūt pareizi un labi uzasinātiem! Sekojiet mūsu ieteikumiem. Izlasiet arī norādījumus uz asmeņu iepakojuma.

Izlociet asmeni pareizi! Sekojiet mūsu instrukcijām un lietojiet ieteikto lēklau.



BRĪDINĀJUMS! Vienmēr apturiet motoru, pirms sākat rīkoties ar kādu griešanas aprīkojumu. Tas var turpināt griezties arī pēc tam, kad drosele ir atlaista. Pārliecinieties, ka griešanas aprīkojums ir pilnīgi apstājies un pirms darba ar griešanas aprīkojuma atvienojiet kabeli no aizdedzes sveces.



BRĪDINĀJUMS! Nepareiza griešanas aprīkojuma izvēle, kā arī nepareizi uzasināts asmens palielina atsitiena risku.

Griešanas aprīkojums

Zāgāsmens ir paredzēts koksnes veida veģetācijas zāgēšanai.

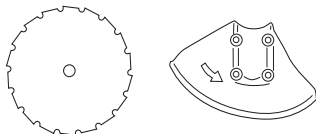

Zāles asmens un zāles nazis ir paredzēti rupjas zāles plaušanai.

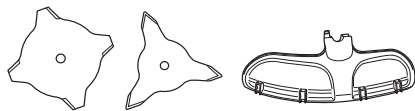

Trimera galva paredzēta zāles apgriešanai.

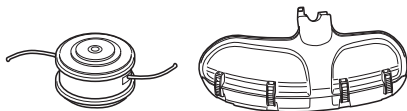

Pamatnoteikumi



Griešanas aprīkojumu lietot tikai komplektā ar mūsu ieteiktu aizsargaprīkojumu! Skatiet nodaļu Tehniskie dati.



Asmeņu griešanas šķautnēm ir jābūt labi un pareizi uzasinātām! Ievērojiet mūsu instrukcijas un izmantojiet ieteiktos vilēšanas šablonus. Nepareizi uzasināts vai nodilis asmens palielina nelaimes gadījumu iespēju.

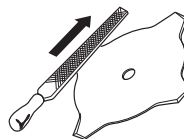

Pareizi uzasiniet zāgāsmeni! Sekojiet mūsu instrukcijām un lietojiet ieteiktos asināšanas instrumentus. Nepareizi uzasināts asmens palielina nobloķēšanās un atsitiena risku kā arī asmens bojājumus.

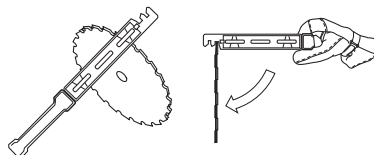

Pārbaudiet, vai griešanas aprīkojums nav bojāts vai iekļūst. Bojāts griešanas aprīkojums vienmēr ir jānomaina.

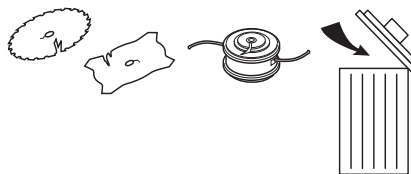

VISPĀRĒJAS DROŠĪBAS INSTRUKCIJAS

Zāles naža un zāles asmeņa asināšana



- Par pareizu asināšanu lasiet uz griešanas aprīkojuma iepakojuma. Asmens un nazis tiek asināts ar parasto plakano vīli.
- Visas šķautnes vilējiet vienādi, lai asmens rotējot saglabātu līdzsvaru.

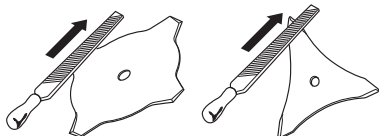

BRĪDINĀJUMS! Nekad nestrādājiet ar asmeni, kas ir saliekts, greizs, iesprēgājis, salauzts vai kā citādi bojāts. Nekad nemēģiniet iztaisnot greizu asmeni, lai to atkal lietotu. Izmantojiet tikai paredzētā tipa oriģinālos asmeņus.

Zāgasmaņa asināšana



- Par pareizu asināšanu lasiet uz griešanas aprīkojuma iepakojuma.

Pareizi asināts asmens ir priekšnoteikums efektīvam darbam un novērš nevajadzīgu asmens un krūmgrieža nodilšanu.



- Pārliecinieties, ka asmens atrodas uz laba atbalsta, kad vilējat. Lietojiet 5,5 mm apaļo vīli ar vīles rokturi.

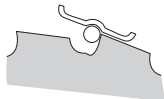

- Asināšanas leņķis ir 15°. Katru otro zobu asina pa labi un katru otro pa kreisi. Ja asmenim ir izsisti daudz robu ar akmeņiem, izņēmuma gadījumos ir vajadzīgs zobu augšpusi novilēt ar plakano vīli. Tādā gadījumā to izdariet

pirms zobu asināšanas ar apaļo vīli. Visu zobu augšpusi jānovilē vienmērīgi.

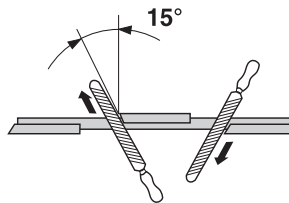

- Noregulējiet izlocījumu. Tam jābūt 1 mm.

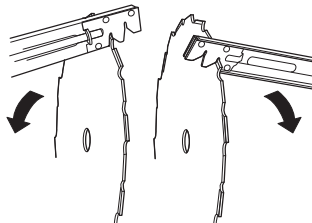

Trimera galviņa

SVARĪGI!

Vienmēr pārliecinieties, vai trimera aukla uz spoles ir uztieta stingri un vienmērīgi, pretējā gadījumā mašīnai var rasties jūsu veselībai bīstamas vibrācijas.

- Lietojiet tikai ieteikto trimera galvu un auklu. Tās ir ražotāja pārbaudītas kā piemērotas noteiktai motora jaudai. Tas ir sevišķi svarīgi, ja lietojat pilnīgi automātisku trimera galvu. Lietojiet tikai mūsu ieteikto griešanas aprīkojumu. Skatiet nodaļu Tehniskie dati.



- Pamatā mazākai mašīnai nepieciešamas mazas trimera galvas un otrādi. Tas ir tādēļ, ka, griežot zāli ar auklu, motors met auklu rādiusā ap trimera galvu un arī pārvar griežamās zāles pretestību.
- Auklas garums arī ir svarīgs. Garāka aukla pieprasa lielāku motora jaudu nekā īsa, tāda paša diametra aukla.
- Pārliecinieties, ka uz trimera aizsargaprīkojuma piestiprinātais nazis nav bojāts. To lieto, lai auklu nogrieztu pareizā garumā.
- Lai pagarinātu auklas darba mūžu, to var dažas dienas pamērcēt ūdenī. Tas padarīs auklu sīkstāku un tā ilgāk kalpos.

MONTĀŽA

Stūres un akseļatoru rokturu montāža



- Iestipriniet rokturu uz ass esošajā rokturu skavē, izmantojot četras skrūves.

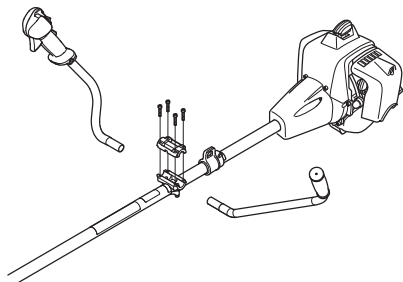

- Piemontējiet drošības atloku, kā rādīts zīmējumā.

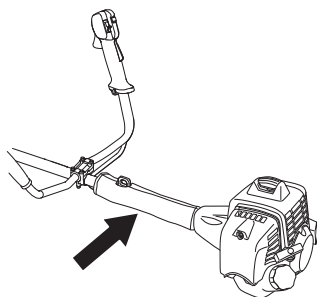

Asmens un trimergalvas montāža



BRĪDINĀJUMS!

Uzstādot griešanas aprikojumu ir ļoti būtiski, lai atbalsta segmenta/fiksācijas paplākšņa vadības detaļa ievietotos tieši griešanas aprikojuma centra caurumā. Nepareizi piestiprināts griešanas aprikojums var izraisīt nopietnas un dzīvībai bīstamas traumas.

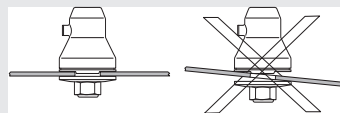

BRĪDINĀJUMS! Nekādā gadījumā nedrīkst izmantot griešanas aprikojumu, ja nav uzstādīts atzīts aizsargaprikojums. Skatīt nodaļu Tehniskie dati. Ja aizsargaprikojums tiek uzstādīts nepareizi vai tas ir bojāts, tas var izraisīt nopietnas traumas.

SVARĪG! Lai strādātu ar zāgāsmeni vai zāles asmeni, mašīnai jābūt aprīkoti ar atbilstošu stūri, asmens aizsargu un uzskabi.

Aizsarga pagarinājuma uzstādīšana



(543, 553)

UZMANĪBU! Aizsarga pagarinājums ir jāuzstāda katru reizi, kad tiek izmantota trimera galva/plastmasas asmenis un kombinētais aizsargs. Aizsarga pagarinājums ir jāņem katru reizi, kad tiek izmantots zāles plāvēja asmenis un kombinētais aizsargs.

Asmens aizsargs/kombiaizsargs (A) ir ieaķējams cieši takelāžas stieņa stiprinājumā un nostiprināms ar vienu skrūvi.

Ievietojiet aizsarga pagarinājuma vadotni kombinētā aizsarga atverē. Pēc tam iespiediet aizsarga pagarinājumu tam paredzētajā vietā uz aizsarga, izmantojot četrus ātros aizslēgus.

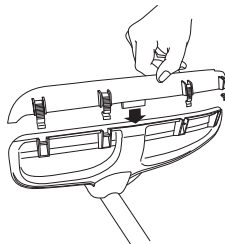

MONTĀŽA

Drošības pagarinātāju var viegli noņemt izmantojot skrūvgriezi, skatīt attēlu.

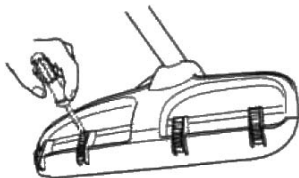

Asmens aizsarga, zāles asmens un zāles naža montāža



- Asmens aizsargs/kombiaizsargs (A) ir ieāķējams cieši takelāžas stieņa stiprinājumā un nostiprināms ar vienu skrūvi (L). Lietojiet ieteikto asmens aizsargu. Skatīt nodaļu Tehniskie dati. UZMANĪBU! Pārliecinieties, ka ir noņemts aizsarga pagarinājums.

(533)

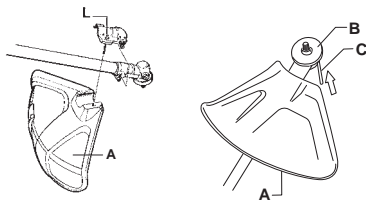

(543, 553)

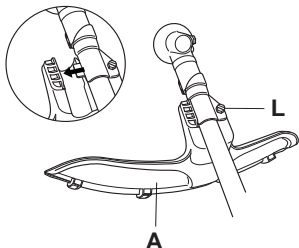

- Uzlieciet atbalsta segmentu (B) uz izejošās ass.
- Grieziet asmens asi, kamēr viens no atbalsta segmenta caurumiem sakrīt ar attiecīgu caurumu karterī.
- Ielieciet fiksācijas tapu (C) caurumā, lai noslēgtu asi.
- Novietojiet asmeni (D), atbalsta blodiņu (E) un fiksācijas paplāksni (F) uz izejošās ass.
- Piemontējiet uzgriezni (G). Piegrieziet uzgriezni ar 35–50 Nm (3,5–5,0 kpm). Lietojiet uzgriežņu atslēgu no darbarīku komplekta. Satveriet atslēgas rokturi iespējami tuvu asmens aizsargam. Uzgriezni piegriez, atslēgu griežot pretēji rotācijas virzienam (UZMANĪBU! kreisā vītne).

(533)

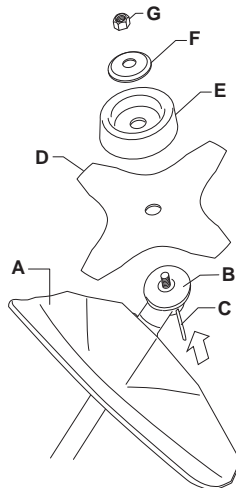

(543, 553)

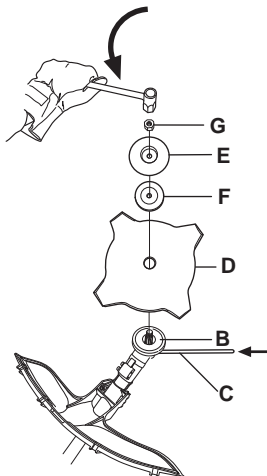

MONTĀŽA

Trimerā aizsarga un trimera galviņas montāža



- Piemontējiet darbam ar trimera galvu paredzētu trimera aizsargaprīkojumu (A). **UZMANĪBU!** Pārliecinieties, ka ir uzstādīts aizsarga pagarinājums.

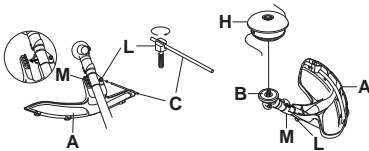

- Trimerā aizsargs/kombiaizsargs ir jāieāķē takelāžas stieņa stiprinājumā un jāpiestiprina ar vienu skrūvi (L).
- Uzlieciet atbalsta segmentu (B) uz izejošās ass.
- Grieziet asmens asi, kamēr viens no atbalsta segmenta caurumiem sakrīt ar attiecīgu caurumu karteri.
- Ielieciet fiksācijas tapu (C) caurumā, lai noslēgtu asi.
- Ielieciet fiksācijas tapu (C) caurumā, lai noslēgtu asi.
- Uzskrūvējiet trimera galvu/plastmasas asmeņus (H) pretēji pulksteņrādītāja kustības virzienam.

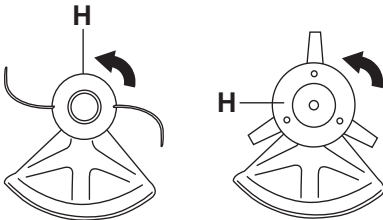

- Demontāža notiek apgrieztā secībā.

Asmens aizsarga un zāgasmens montāža

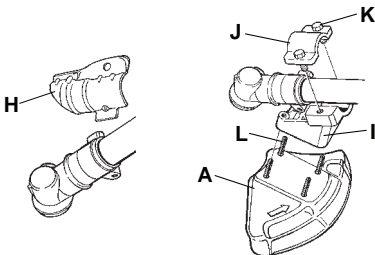

- Demontējiet stiprinājuma plātni (H). Piemontējiet adapteru (I) un virsliku (J) ar divām skrūvēm (K) kā redzams attēlā. Asmens aizsargs (A) tiek piemontēts ar 4 skrūvēm (L) pret adapteru kā redzams attēlā.

UZMANĪBU! Lietojiet ieteikto asmens aizsargu. Skatīt nodaļu Tehniskie dati.

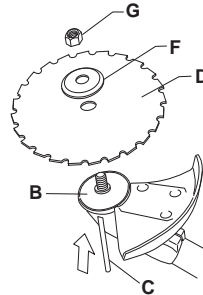

- Uzlieciet atbalsta segmentu (B) uz izejošās ass.
- Grieziet asmens asi, kamēr viens no atbalsta segmenta caurumiem sakrīt ar attiecīgu caurumu karteri.
- Ielieciet fiksācijas tapu (C) caurumā, lai noslēgtu asi.
- Uzlieciet asmeni (D) un fiksācijas paplāksni (F) uz izejošās ass.
- Piemontējiet uzgriezni (G). Uzgrieznis ir jāpievelk ar 35–50 Nm (3,5–5 kpm). Izmantojiet uznavas atslēgu, kas atrodas jūsu darba rīku komplektā. Turiet atslēgas rokturi cik tuvu vien iespējams trimera aizsargaprīkojumam. Uzgriezni piegriez, atslēgu griežot pretēji rotācijas virzienam (**UZMANĪBU!** kreisā vītne).

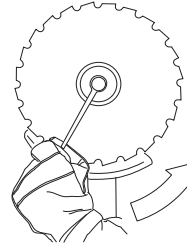

- Piegriežot un atsvabinot zāgasmens uzgriezni, pastāv iespēja ievainot rokas ar zāgasmens zobiem. Vienmēr turiet rokas tā, ka tās sargā asmens aizsargs. Vienmēr izmantojiet atslēgu ar garu kātu. Attēlā ir redzams, kur jātur uzgriežņu atslēga, atgriežot un piegriežot uzgriezni.

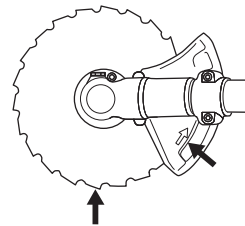

MONTĀŽA

Transportēšanas aizsarga montāža



- Ievietojiet asmeni transportēšanas aizsargā (A).
- Iebīdīet abus stiprinājumus (B) to atverēs (C), lai nostiprinātu transportēšanas aizsargu.

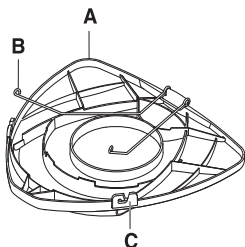

Uzkabes un krūmgrieža noregulēšana



BRĪDINĀJUMS! Strādājot ar krūmgriezi, vienmēr turiet to iekārtu uzkabē. Ja to nedarīsīt, jūs nespēsiet droši vadīt krūmgriezi un jūs varat ievainot sevi vai citus. Nekad nelietojiet uzkabi ar bojātu ātras atvienošanas sprādzi.

Ātras atvienošanas sprādze

Priekšpusē ir pieejama ātri un viegli sasniedzama uzkabes ātras atvienošanas sprādze. Izmantojiet to, ja aizdegas motors vai gadās kāda cita avārijas situācija, kad nepieciešams ātri atbrīvoties no uzkabes un mašīnas.

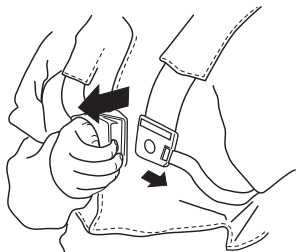

Vienāda slodze uz pleciem

Labi noregulēta uzkabē un mašīna ievērojami veicina ērtu strādāšanu. Noregulējiet uzkabi labākai darba stājai.

Nospriegojiet sānu siksnas tā, ka slodze ir vienādi sadalīta uz abiem pleciem.



Pareizais augstums

Pieregulējiet pleca siksnu, lai griešanas aprīkojums atrodas paralēli zemei.



Pareiza nobalansēšana

Ļaujiet griešanas aprīkojumam viegli atspiesties pret zemi. Pieregulējiet uzkabes gredzenu tā, lai krūmgriezis atrodas pareizā līdzsvarā.



DEGVIELAS LIETOŠANA

Drošība darbā ar degvielu

Nekad nedarbiniet mašīnu:

- 1 Ja uz tā ir uzlijusi degviela. Saslaukiet izlijušo un ļaujiet degvielas atlikumiem izgarot.
- 2 Ja jūs esat aplējuši sevi vai savas drēbes ar degvielu, pārģērbieties. Nomazgājiet tās ķermeņa daļas, kas bija kontaktā ar degvielu. Izmantojiet ziepes un ūdeni.
- 3 Ja mašīnai pamanat degvielas sūci. Regulāri pārbaudiet, vai degvielas tvirtnes vākā un degvielas vados nav sūces.

Transports un uzglabāšana

- Uzglabājiet un pārvadājiet mašīnu un degvielu tā, ka nekāda noplūde vai garaiņi nevar nonākt kontaktā ar dzirkstelēm vai atklātu liesmu, piemēram, no elektriskām mašīnām, elektriskiem motoriem, elektrokontaktiem/strāvas slēdžiem vai apkures katliem.
- Vienmēr glabājiet un pārvadājiet degvielu tikai speciāli šiem nolūkiem atzītās tvirtnēs.
- Pirms noliekat mašīnu glabāties uz ilgāku laiku, izteciet visu degvielu. Noskaidrojiet tuvākajā DUS, kur ir atļautas vietas pārpalikušas degvielas izgāšanai.
- Raugiet, lai pirms novietošanas ilgstošā uzglabāšanā mašīna ir labi notīrīta un tai ir veikts pilnīgs serviss.
- Kad pārvadājat vai uzglabājat mašīnu, vienmēr uzlieciet griešanas aprikojuma transportēšanas aizsargu.
- Aparātu var droši pārvadāt transportēšanas laikā.
- Lai izvairītos ne nejaušas motora iedarbināšanas, aizdedzes sveces uzgalis vienmēr ir jānoņem ilgstošas glabāšanas gadījumos, reizēs, kad tā netiek pieskatīta un visos servisa gadījumos.



BRĪDINĀJUMS! Esiet ļoti uzmanīgs, apejoties ar degvielu. Atcerieties, ka pastāv aizdegšanās, eksplozijas un garaiņu ieelpošanas risks.

Degviela

UZMANĪBU! Iekārta ir aprīkota ar divtaktu dzinēju un tā ir jādarbina ar benzīna un divtaktu dzinējiem piemērotas eļļas maisījumu. Ļoti svarīgi ir noteikt precīzu eļļas daudzumu, lai iegūtu pareizu maisījumu. Maisot nelielu degvielas daudzumu, pat nelielas neprecizitātes var būtiski ietekmēt maisījuma sastāvdaļu attiecības.



BRĪDINĀJUMS! Degviela un degvielas tvaiki ir ļoti ugunsbīstami un var izraisīt nopietnas traumas gan ieelpojot, gan nokļūstot uz ādas. Tāpēc esiet ļoti uzmanīgs, rīkojoties ar degvielu un darbā ar degvielu nodrošiniet labu ventilāciju.

Benzīns



UZMANĪBU! Degvielai vienmēr izmantojiet kvalitatīvu benzīnu ar oktānskaitli ne mazāku par 90 RON), kas sajaukts ar eļļu. Ja jūs mašīna ir aprīkota ar katalizatoru (skatīt rubriku "Tehniskie dati"), vienmēr ir jālieto kvalitatīvs bezsvina benzīna maisījums ar eļļu. Benzīns ar svīnu bojā katalizatoru.

Ja ir pieejams videi saudzīgs, tā saucamais alkilāta benzīns, jālieto ir tas.



- Ieteicamais zemākais oktāna skaitlis ir 90 (RON). Ja izmantojat benzīnu ar zemāku oktāna skaitli par 90, motors var sākt detonēt. Tas palielina motora temperatūru, kas, savukārt, var izraisīt smagas motora avārijas.
- Ja jūs nepārtraukti strādājat ar augstiem apgriezieniem, ir ieteicams lietot degvielu ar augstāku oktānskaitli.

Divtaktu eļļa

- Lai iegūtu vislabāko rezultātu un spējas, izmantojiet HUSQVARNA divtaktu motoreļļu, kas ir speciāli radīta mūsu divtaktu motoriem ar gaisa dzesēšanas sistēmas.
- Nekad neizmantojiet divtaktu eļļu, kas paredzēta ūdens dzesēšanas sistēmas motoriem, tā saucamo outboardoil (sauc par TCW).
- Nelietojiet eļļu, kas paredzēta četraktu motoriem.
- Zema eļļas kvalitāte vai pārāk treksn eļļas/degvielas maisījums vai sabojāt katalizatoru un samazināt tā darba mūžu.
- Maisījuma proporcijas
1:50 (2%) ar HUSQVARNA divtaktu eļļu.
1:33 (3%) ar citām eļļām, kas izstrādātas ar gaisu dzesējamiem divtaktu motoriem, klasificētiem priekš JASO FB/ISO EGB.

Benzīns, litros	Divtaktu eļļa, litros	
	2% (1:50)	3% (1:33)
5	0,10	0,15
10	0,20	0,30
15	0,30	0,45
20	0,40	0,60

DEGVIELAS LIETOŠANA

Degvielas sajaukšana

- Maisiet benzīnu un eļļu tīrā traukā, kas ir paredzēts degvielām.
- Ielejiet pusi vajadzīgā benzīna daudzuma. Tad pielejiet visu daudzumu eļļas. Samaisiet (sakratiet) degvielas maisījumu. Tad pielejiet atlikušo benzīnu.
- Pirms iepildīšanas mašīnas tvertnē pamatīgi samaisiet (sakratiet) degvielas maisījumu.

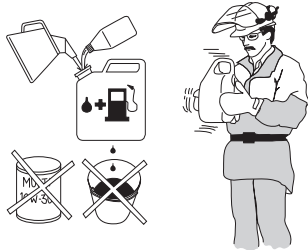

- Degvielas daudzumu sagatavojiet ne vairāk kā viena mēneša lietošanai.
- Ja mašīna netiek lietota ilgāku laiku, iztukšojiet un iztīriet degvielas tvertni.

Degvielas uzpildīšana



BRĪDINĀJUMS! Sekojošie uzmanības pasākumi mazinās aizdegšanās risku:

Nesmēķējiet un neturiet siltus priekšmetus degvielas tuvumā.

Vienmēr izslēdziet motoru, pirms degvielas uzpildīšanas.

Pirms degvielas uzpildīšanas izslēdziet motoru un ļaujiet tam dažas minūtes atdzist.

Atveriet degvielas tvertnes vāku lēnām, lai iespējamais spiediens tiek samazināts lēnām.

Pēc degvielas uzpildīšanas rūpīgi noslēdziet degvielas tvertnes vāku.

Pirms iedarbināšanas vienmēr pārvietojiet mašīnu projām no degvielas uzpildīšanas vietas un avota.

- Lietojiet degvielas tvertni ar aizsargapriekojumu pret pārplūšanu.
- Notīriet ap degvielas tvertnes vāku. Netīrumi, kas nonāk tvertnē var izraisīt traucējumus darbā.
- Pārliecinieties, ka degviela ir labi samaisīta, sakratot degvielas trauku pirms uzpildīšanas.

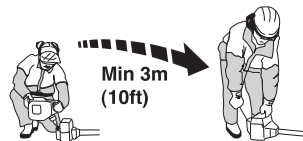

IEDARBINĀŠANA UN APSTĀDINĀŠANA

Pārbaude pirms iedarbināšanas



- Pārbaudiet, vai asmens zobos vai pie asmens centra nav plaisu. Parasti plaisas veidojas, ja vilējot zobos tiek ievilēti asi stūriši vai arī ja asmens zobi nav pietiekami asi. Asmens ar iekaisājumiem ir jāizmet metāla atkritumos.

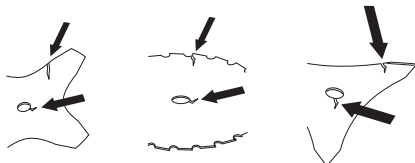

- Pārbaudiet fiksācijas paplāksni, vai tajā nav radušās plaisas no pārāk stingras skrūves pievilkšanas vai nolietošanās. Fiksācijas paplāksni ar plaisājumiem izmetiet metāla atkritumos.

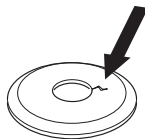

- Pārbaudiet, lai kontruzgrieznis nav valģis. Pievilkšanas momentam ir jābūt vismaz 1,5 Nm. Kontruzgriežņa griezes momentam ir jābūt 35–50 Nm.



- Pārbaudiet, vai asmens aizsargapriekojums nav bojāts un ir bez iekaisājumiem. Asmens aizsargapriekojumu, kas bijis pakļauts sitieniem vai iekaisājumiem, nomainiet.

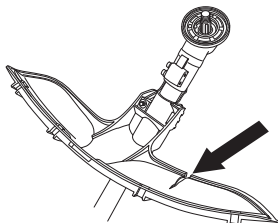

- Pārbaudiet trimergalviņu un trimera aizsargapriekojumu, vai tie nav bojāti un ar iekaisājumiem. Trimeru galviņu vai

trimera aizsargapriekojumu, kas bijuši pakļauti sitieniem vai iekaisājumiem, nomainiet.

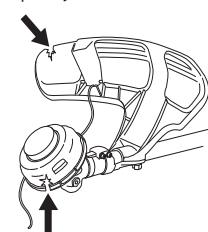

- Nekad nelietojiet mašīnu bez aizsargapriekojuma vai ar defektīvu aizsargapriekojumu.
- Pirms mašīnas iedarbināšanas visiem vākiem ir jābūt pareizi piemontētiem un bez defektiem.

Iedarbināšana un apstādināšana



BRĪDINĀJUMS! Pirms mašīnas iedarbināšanas ir pilnīgi jāpiestiprina sajūga vāks ar takelāžas stieni, citādi sajūgs var atdalīties un izraisīt ievainojumus.

Pirms iedarbināšanas vienmēr pārvietojiet mašīnu projām no degvielas uzpildīšanas vietas un avota. Novietojiet mašīnu uz cietas virsmas. Pārliecinieties, lai griešanas aprīkojums nebūtu saskarē kādu priekšmetu.

Pārliecinieties, lai darba vidē neatrastos nepiederoši, citādi pastāv nopietnu traumu risks. Drošības attālums ir 15 metri.

Iedarbināšana



Aizdedze: Virziet stop slēdzi uz iedarbināšanas pozīciju.

Gaisa vārsts: Iestādiet gaisa vārstu "choke" pozīcijā.

(533)

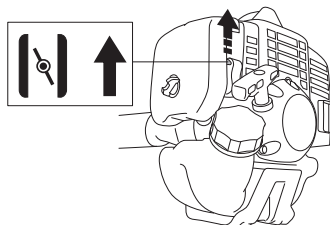

IEDARBINĀŠANA UN APSTĀDINĀŠANA

(543, 553)

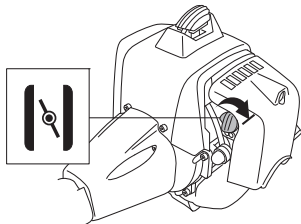

Degvielas sūknis: Piespiediet degvielas sūkņa gumijas sūknīti vairākas reizes līdz sūknītis ir piepildīts ar degvielu. Sūknītim nav jābūt pilnīgi pilnam ar benzīnu.

(533)

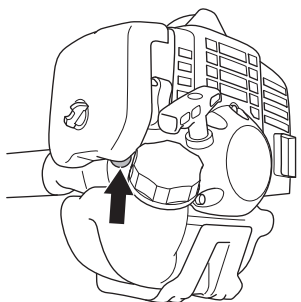

(543, 553)

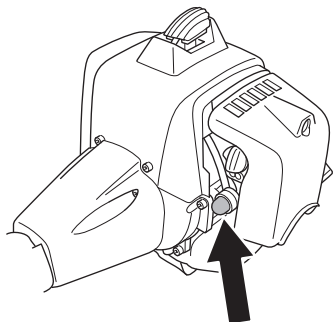

BRĪDINĀJUMS! Gadījumos, kad motoru iedarbina ar droselvērstu choke vai iedarbināšanas pozīcijā, griešanas aprīkojums sāks rotēt uzreiz.

Pieturiet ar kreiso roku mašīnas korpusu stingri pie zemes (IEVĒROT! Ne ar kāju palīdzību!). Satveriet startera rokturi ar labo roku un lēnām izvelciet startera auklu, kamēr jūtat pretestību (startera saķeri), un tad raujiet auklu strauji un spēcīgi. **Nekad nesatiniet startera auklu ap roku.**

Kad motora aizdedze iedarbojas, nekavējoties atvelciet atpakaļ droselvērstu un atkārtojiet auklas rāvienu, līdz motors sāk darboties. Kad motors iedarbojas, ātri padodiet lielāku

akselerāciju un droseles starta akceleratori automātiski izslēgsies.

UZMANĪBU! Startera auklu neizvelciet pilnīgi līdz galam un arī nelaidiet to vajā no pilnīgi izvilkta stāvokļa. Tā var sabojāt mašīnu.



UZMANĪBU! Ievērojiet, lai neviena jūsu ķermeņa daļa nesaskartos ar iezīmēto laukumu. Ja patrona ir bojāta, kontakta rezultātā var rasties ādas apdegumi vai arī elektrisks trieciens. Vienmēr lietojiet cimdus. Nekad neizmantojiet ierīci ar bojātu patronu.

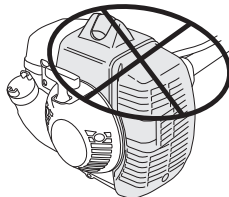

Uz akceleratora rokturi ar startera blokatoru attiecas:

Iedarbināšanas pozīcijas stāvoklis tiek sasniegts vispirms iespiežot droseles blokatoru un droseli un tad iespiežot startera pogu (A). Pēc tam atlaidiet vajā droseles blokatoru un droseli un pēc tam arī startera pogu. Iedarbināšanas funkcija tagad ir aktivizēta. Lai pārietu uz motora darbu brīvgaitā, iespiediet droseles blokatoru un droseli.

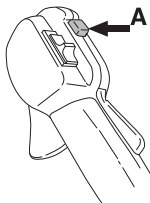

IEDARBINĀŠANA UN APSTĀDINĀŠANA

Apstādināšana



Motoru aptur, izslēdzot aizdedzi.

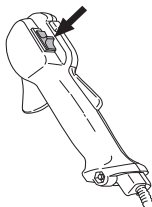

UZMANĪBU! Motoru aptur, izslēdzot aizdedzi.

DARBA TEHNIKA

Vispārējas darba instrukcijas

SVARĪGI!

Šajā nodaļā tiek apskatīti elementārie drošības noteikumi darbam ar krūmgriezīti un trimeri.

Ja nonākat situācijā, kur jums nav skaidrs, kā rīkoties turpmāk, prasiet speciālista padomu. Sazinieties ar jūsu dīleri vai servisa darbnīcu.

Izvairieties no tādas lietošanas, kurai jūs neuzskatāt sevi par pietiekoši kvalificētu.

Pirms lietošanas jums ir jāizprot atšķirības starp meža tīrīšanu, zāles plaušanu un zāles apgriešanu.

Drošības pamatnoteikumi



- 1 Uzmaniet apkārtni:
 - Lai pārliecinātos, ka tuvumā nav cilvēku, dzīvnieku, vai priekšmetu, kas var ietekmēt jūsu kontroli pār mašīnu.
 - Lai nodrošinātu, ka ne cilvēki, ne dzīvnieki vai cits nenonāk kontaktā ar griešanas aprīkojumu vai atsevišķiem priekšmetiem, ko izmet griešanas aprīkojums.
 - **UZMANĪBU!** Nekad nelietojiet mašīnu, ja nav iespējams pasaukt palīdzību nelaimes gadījumā.
- 2 Pārbaudiet darba zonu. Novāciet visus citus priekšmetus, piemēram, akmeņus, stikla lauskas, naglas, metāla paliekas, strikus un citus, kas var gadīties ceļā vai iesprūst griešanas ierīcē.
- 3 Nelietojiet zāģi sliktos laika apstākļos. Piemēram, biežā miglā, stiprā lietus gāzē, stiprā vējā, lielā aukstumā utt. Darbs sliktos laika apstākļos ir nogurdinošs un saistīts ar bīstamiem riskiem, kā slidenu zemi, neprognozējamu koku krišanas virzienu, utt.
- 4 Raugiet, lai jūs varat droši pārvietoties un stāvēt. Apskatieties, vai jums apkārt nav kādi šķēršļi, kas var traucēt pēkšņu nepieciešamību pārvietoties (saknes, akmeņi, zari, bedres, utt.). Esiet sevišķi uzmanīgs, strādājot uz slīpas virsmas.



- 5 Esiet sevišķi uzmanīgs, zāģējot nospriegotus kokus. Nospriegots koks var atlekt atpakaļ savā sākotnējā stāvoklī gan pirms, gan pēc tā pārzāģēšanas. Ja jūs pats stāvat

nepareizi vai, ja zāģējot nepareizā vietā, koks var trāpīt jums vai mašīnai tā, ka jūs zaudējat kontroli. Abi gadījumi var izraisīt nopietnus ievainojumus.

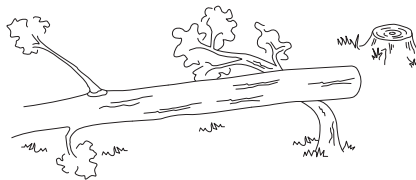

- 6 Stāviet stabilā līdzsvarā un uz droša pamata kājām. Nepārcentieties. Vienmēr ieturiet atbilstošu stāju un centieties saglabāt līdzsvaru.
- 7 Mašīnu vienmēr turiet ar abām rokām. Turiet mašīnu sava ķermeņa labajā sānu pusē. Raugiet, lai ķermeņa daļas neatrastos karstu virsmu tuvumā. Visām ķermeņa daļām ir jābūt drošā attālumā no griešanas ierīces.



- 8 Turiet griešanas ierīci zem vidukļa līnijas.
- 9 Izslēdziet motoru, pirms pārvietojaties. Ja pārvietojaties lielākā attālumā, kā arī transportēšanas gadījumos, lietojiet trimera transportēšanas aizsargaprīkojumu.
- 10 Nekad nelieciet mašīnu zemē ar ieslēgtu motoru, ja jūs nevarat to paturēt savā redzes lokā.

Krūmu griešanas un meža tīrīšanas ābece

- Vienmēr lietojiet pareizu aprīkojumu.
- Aprīkojumam vienmēr ir jābūt labi noregulētam.
- Vadieties pēc drošības instrukcijām.
- Labi organizējiet darbu.
- Asmenim saskaroties ar objektu ir jāgriežas ar maksimālo jaudu.
- Vienmēr lietojiet asu asmeni.
- Izvairieties no akmeņiem.
- Vadiet koku krišanas virzienu (izmantojiet vēju).

DARBA TEHNIKA



BRĪDINĀJUMS! Ne lietotājs, ne kāds cits nedrīkst novākt nogrieztu materiālu motora un griešanas aprīkojuma darbības laikā, jo tas var izraisīt nopietnas traumas.

Apstādiniet motoru un griešanas aprīkojumu pirms jūs noņemat materiālu, kas aptinies ap asi, jo pretējā gadījumā var rasties nopietnas traumas. Darba laikā un īsu brīdi pēc darba reduktors var būt karsts. Pastāv apdegumu risks kontakta ar to gadījumā.



BRĪDINĀJUMS! Uzmanieties no izviestiem priekšmetiem. Vienmēr lietojiet apstiprinātus acu aizsargus. Nekad nepārliecieties zem griešanas aprīkojuma aizsarga. Akmeņi, netirumi utt, var tikt izviesti un trāpīt acis un izraisīt akumu vai citas nopietnas traumas.

Nepiederošus turiet pa gabalu. Bērni, dzīvnieki un palīgi nedrīkst atrasties tuvāk darba vietai par 15 metriem. Ja kāds tuvojās, nekavējoties apstādiniet mašīnu. Nekad neizdariet pagriezienu ar mašīnu, pirms neesat paskatījis atpakaļ, ka drošības zonā neviens neatrodas.



BRĪDINĀJUMS! Dažreiz starp aizsargaprīkojumu un griešanas aprīkojumu iekeras zāle, zari vai koka gabali. Lai veiktu tīrīšanu, vienmēr apstādiniet motoru.

Darba metodes



BRĪDINĀJUMS! Ar zāla vai zāles asmeni aprīkotām mašīnām, var notikt spēcīgs sviediens uz sāniem, ja asmens nonāk kontaktā ar fiksētiem objektiem. To sauc par atsitienu. Asmens atsitiens var būt pietiekami spēcīgs, lai liktu mašīnai un/ vai operatoram spēji pagriezties jebkurā virzienā un, iespējams, zaudēt kontroli pār mašīnu. Asmens atsitiens var notikt bez brīdinājuma, ja mašīna aizķeras, iesprūst vai sapinas. Asmens atsitiens visdrīzāk var atgadīties vietās, kur ir slikti pārredzams zāžējamaiss vai plaujamais materiāls.

Izvairoties griezt ar asmens daļu, kas atrodas starp pulksten 12 un 3 uz asmens. Sakarā ar asmens daļas lietošana var izraisīt rāvienus, brīdī, kad asmens pieskaras resnākiem stumbriem.

- Pirms sāciet darbu ar krūmgriezi, apskatiet tīrāmo platību, apvidus stāvokli, slīpumu, akmeņu un bedru atrašanās vietas, utt.
- Pēc tam sāciet no tā gala, kas liekas vieglākais, un izzāģējiet labu sākuma laukumu tīrīšanas darbiem.
- Strādājiet sistemātiski uz priekšu un atpakaļ šķērsām pāri un katrā reizē ņemiet darba platumu apm. 4-5 m. Tādējādi tiek izmantots pilns mašīnas darbības rādiuss abos virzienos un lietotājam rodas viegla un dažāda darba telpa.

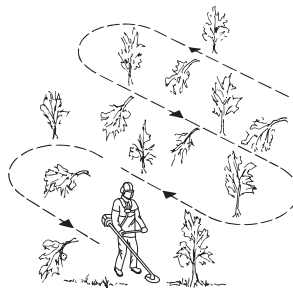

- Izcirtuma joslai jābūt apmēram 75 m garai. Pārceļiet degvielas iepildes punktu līdz ar darba vietas maiņu.
- Uz slīpas virsmas, izcirtumam jāiet perpendikulāri pret slīpumu. Ir vieglāk strādāt gar slīpu virsmu nekā pret kalnu vai no kalna uz leju.

DARBA TEHNIKA

- Izcirtumu jāplāno tā, lai izvairītos no grāvjiem un citiem šķēršļiem. Piemērojiet arī izcirtuma ceļu vēja apstākļiem, lai nogrieztie stumbri krit izcirtumā, nevis neizcirstā daļā.

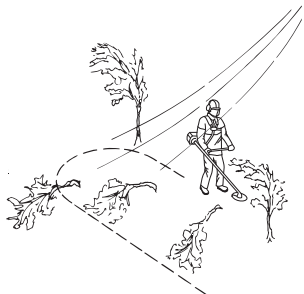

Meža tīrīšana ar zāgasmēni



- Rāvienu risks ir lielāks, ja griežat biežākus stumbrus. Tādēļ izvairieties lietot to asmens daļu, kas atrodas starp pulksten 12 un 3.

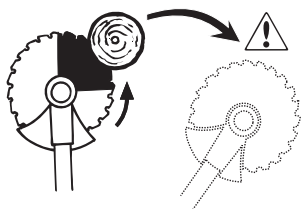

- Lai gāztu pa kreisi, koka stumbra lejasgals ir jāzāgē pa labi. Sasveriet asmeni un virziet to ar noteiktu kustību pa labi un diagonāli uz leju. Vienlaikus spiediet asmens aizsargu pret stumbru. Zāgējiet ar asmens daļu starp pulksten 3 un 5. Zāgējiet ar pilnu jaudu.

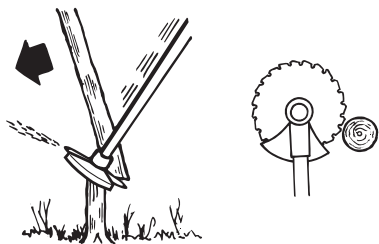

- Lai gāztu pa labi, koka stumbra lejasgals ir jāzāgē pa kreisi. Sasveriet asmeni un virziet to ar noteiktu vēzienu pa labi un diagonāli uz augšu. Zāgējiet ar asmens daļu starp

pulksten 3 un 5 tā, ka asmens griešanās nes stumbra apakšējo daļu pa kreisi.

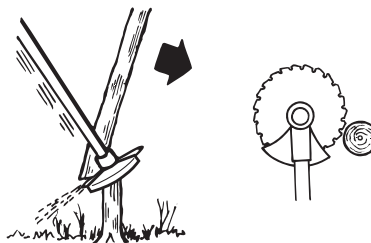

- Lai koku gāztu uz priekšu, stumbra lejas gals ir jāvelk atpakaļ. Velciet asmeni atpakaļ ar strauju, noteiktu kustību.

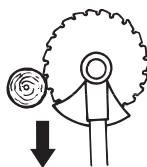

- Biežus stumbrus jāzāgē no abām pusēm. Izdomājiet, kurā virzienā gāzīsiet stumbru. Vispirms, iezāgējiet pusē, uz kuru gāzīsiet. Tad zāgējiet no otras puses, lai stumbru nogāztu. Lietojiet spiedienu atkarībā no stumbra lieluma un koka cietuma pakāpes. Sīkākām stumbriem vajadzīgs lielāks spiediens, lieliem stumbriem – mazāks.

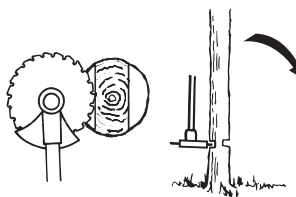
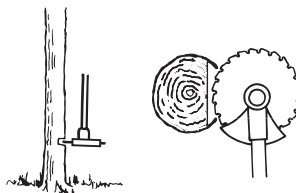

- Ja krūmu stumbri ir cieši kopā, cirsma joslu piemērojiet šim apstāklim.
- Ja asmens iekeras stumbrā, nevelciet to nekad ārā ar spēku. Tā var bojāt asmeni, transmisiju, takelāžas stieni vai stūri. Atlaidiet rokturus, satveriet takelāžas stieni ar abām rokām un lēnām atbrīvojiet mašīnu.

DARBA TEHNIKA

Krūmu griešana ar zāgasmeni



- Tievus stumbrus un dzinumus nopļauj. Strādājiet šūpojot mašīnu no sāna uz sānu.
- Centieties nopļaut vairākus stumbrus ar vienu vēzienu.
- Apgriežot lapu krūmus, vispirms izgrieziet zarus apkārt krūmam. Sāciet, apzāgējot augstākos zarus krūmāja ārpusē, lai tie nenobloķētu asmeni. Pēc tam nozāgējiet celmus līdz vēlamajam augstumam. Pēc tam pacentieties tikt ar asmeni līdz krūmāja centram un zāgēt no turienes. Ja ir grūtības pieklūt, apgrieziet garākos zarus, un ļaujiet tiem nogāzties. Tas samazinās iespēja iekļēt asmeni.

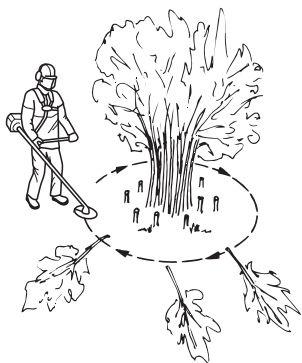

Zāles pļaušana ar zāles asmeni



- Zāles asmeņus un zāles nažus nedrīkst izmantot koka struktūras stumbru griešanai.
- Visa veida garas vai rupjas zāles griešanai ir jāizmanto zāles asmens.
- Zāle jāpļauj ar svārstam līdzīgu sānisku kustību, no labās puses uz kreiso zāle tiks nogriezta, un no kreisās uz labo, atgriežoties sākuma stāvoklī. Sekojiet, lai asmens strādā kreiso malu (starp plkst. 8 un 12).

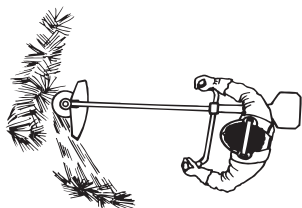

- Ja pļaujot, asmeni sagāž nedaudz pa kreisi, zāle sagulsies vāļā, kas atvieglos tās savākšanu, piemēram, ar grābekli.

- Centieties strādāt ritmiski. Stāviet stabili ar izplestām kājām. Pēc atgriešanās sākuma stāvoklī pavirzieties nedaudz uz priekšu un atkal ieņemiet stabili stāvokli.
- Ļaujiet, lai atbalsta blodiņa viegli atspiežas pie zemes. Tas ir, lai pasargātu asmeni no saskares ar zemi.
- Lai materiāls neaptītos ap asmeni, ievērojiet šos norādījumus:
1 Vienmēr darbiniet motoru ar pilnu gāzi.
2 Atpakalejošās kustības laikā izvairieties no nogrieztā materiāla.
- Pirms savākt nogrieztu materiālu, apstādiniet motoru, atbrīvojiet agregātu no uzkabes un novietojiet mašīnu uz zemes.

Zāles apgriešana ar trimera galviņu



Apgriešana

- Turiet trimera galvu mazliet virs zemes, savērtu nedaudz leņķi. Auklas gals ir tas, kas griež. Lai aukla strādā pati. Nespiediet to nekad ar varu griežamajā materiālā.



- Aukla nogriež nepāraugušu zāli un nezāles, kas aug cieši pie sienām, sētām, kokiem un dobēm, bet tā arī var ievainot koku un krūmu mizu un iebojāt sētas stabus.
- Lai samazinātu augu ievainošanas risku, sausiniet auklu par 10–12 cm un samaziniet motora ātrumu.

Augsnes noskrāpēšana

- Augsnes noskrāpēšanas metode palīdz notīrīt no augsnes visu nevēlamo veģetāciju. Turiet trimmera galvu mazliet virs zemes un sasveriet to. Ļaujiet auklas galam sisties pie zemes ap kokiem, stabiem, dārza statujām, utt. **IEVĒROT!** Šī metode paātrina auklas nodilšanu.

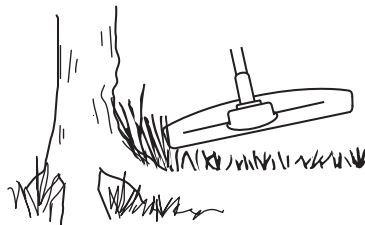

- Aukla nodilst ātrāk un tā biežāk jāpavekl uz priekšu, ja ir strādāts pie akmeņiem, kļegeliem, betona virsmām, metāla sētām nekā, ja strādāts vietās, kur aukla atsitās pret kokiem vai koka sētām.
- Kad jūs apgriežat zāli vai skrāpējat veģetāciju, lai pagarinātu auklas darba mūžu un mazinātu trimera galvas nodilšanu, nestrādājiet ar pilnu jaudu.

DARBA TEHNIKA

Pļaušana

- Trimeris ir piemērots pļaušanai vietās, kas nav pieejamas ar parasto zālāja pļaujmašīnu. Turiet auklu paralēli zemei. Nespiediet trimera galvu pie zemes, jo tas var sabojāt gan zālāju, gan pašu darba rīku.

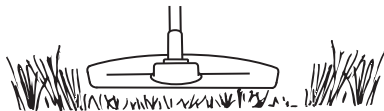

- Neļaujiet trimergalvai nepārtraukti pieskarties zemei normālas pļaušanas gaitā. Pastāvīga pieskaršanās zemei var izraisīt bojājumus un sekmēt trimera galvas nodilšanu.

Aizvākšana

- Rotējošās auklas ventilatora efekts var tik izmantots vienkāršai un ātrai nogrieztās zāles aizslaucīšanai. Turiet auklu paralēli un virs virsmas, kuru vēlaties notīrīt un virziet trimeri uz priekšu un atpakaļ.

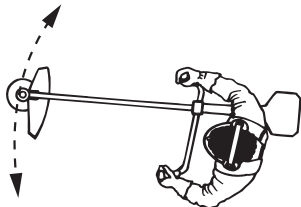

- Pļaujot un aizvācot noplauto zāli, lai panāktu labākos rezultātus, lietojiet pilnu droseles jaudu.

APKOPE

Karburators

Brīvgaitas regulēšana (T)

Pārbaudiet, vai gaisa filtrs ir tīrs. Kad brīvgaita ir pareizi noregulēta, griešanas aprīkojumam nav jārotē. Ja regulēšana ir nepieciešama, motoram darbojoties, noslēdziet (pulksteņa rādītāja virzienā) skrūvi T līdz rotēt sāk griešanas aprīkojums. Atveriet (pretēji pulksteņa rādītāja virzienā) līdz griešanas aprīkojums vairs negriežas. Korekti noregulēts brīvgaitas apgriezienu skaits ir tad, kad motors darbojas vienmērīgi visās pozīcijās ar labu rezervi līdz tam apgriezienu skaitam, kad griešanas aprīkojums sāk rotēt.

(533)

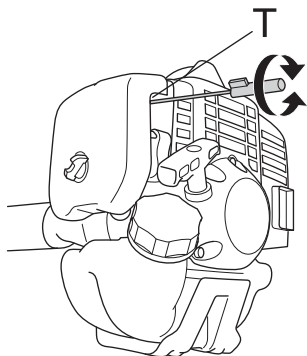

(543, 553)

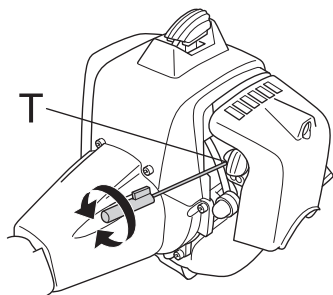

BRĪDINĀJUMS! Ja brīvgaitas apgriezienu skaitu nav iespējams noregulēt tā, ka griešanas aprīkojums nerotē, nepieciešams griezties pie jūsu dīlera / servisa darbnīcā. Nekad neizmantojiet mašīnu pirms tā nav precīzi pieregulēta vai salabota.

Gaisa filtrs



Gaisa filtrs regulāri jāattīra no putekļiem un netīrumiem, lai novērstu:

- Karburatora sabojāšanos
- Iedarbināšanas grūtības
- Jaudas samazināšanos
- Motora detaļu nevajadzīgu nodilšanu
- Nenormāli lielu degvielas patēriņu.

(533)

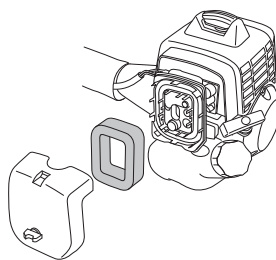

(543, 553)

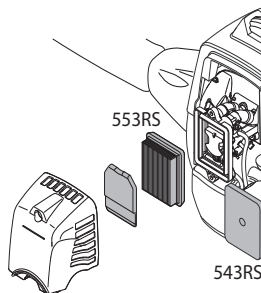

Tīriet filtru pēc 25 darba stundām vai biežāk, ja darbs notiek sevišķi putekļainā vidē.

Gaisa filtra tīrīšana

(543, 553)

Demontējiet gaisa filtra vāku un izņemiet filtru. Iztīriet ar saspiestu gaisu.

(533)

Nomontējiet gaisa filtra vāku un izņemiet gaisa filtru. Mazgājiet tīrā, karstā ziepjūdenī. Izžāvējiet filtru pirms atliekat atpakaļ.

Gaisa filtrs, kas lietots ilgāku laiku, nav pilnīgi iztīrāms. Tādēļ tas jānomaina ar jaunu filtru. **Vienmēr nomainiet bojātu gaisa filtru.**

Pēc tīrīšanas putuplasta filtrs ir jāieieļo. Lasiet norādījumus zem rubrikas Putuplasta filtra ieeļļošana.

APKOPE

Putuplasta filtra ieeļļošana

(533)

Vienmēr lietojiet tikai HUSQVARNA filtru eļļu, art. nr. 531 00 92-48. Filtra eļļa satur šķīdinātājus, kas nodrošina, ka eļļa vienmērīgi sadalās pa visu filtru. Tāpēc izvairieties, ka eļļa nopil uz ķermeņa daļām.

Ielieciet filtru plastmasas maisiņā un uzlejiet tam eļļu. Saspaidiet maisiņu, lai eļļa vienmērīgi aptvertu visu filtru. Izņemiet filtru no maisiņa un pirms filtra atlikšanas vietā mašīnā, nokratiet eļļas pārpalikumu no filtra. Nekad neizmantojiet motoreļļu. Tā ļoti ātri izsūcas cauri filtram un nogulsņējas apakšā.

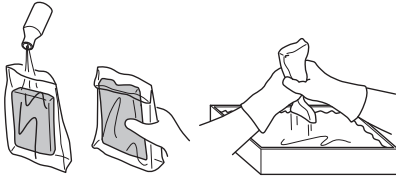

Degvielas filtrs

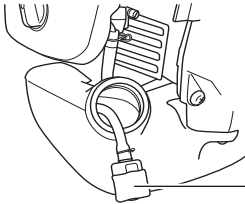

1 Degvielas filtrs

Ja dzinējam beidzas degvielas padeve, pārbaudiet degvielas vāciņu un degvielas filtru, vai tajos nav radušies aizsprostojumi.

Reduktors



Reduktors jau rūpnīcā ir piepildīts ar atbilstošu smērvielas daudzumu. Pirms uzsākt mašīnas lietošanu, pārliecinieties, vai reduktors līdz 3/4 ir piepildīts ar smērvielu. Izmantojiet īpašo HUSQVARNA speciālo smērvielu.

Parasti reduktora smērviela nav jāmaina, izņemot gadījumus, ja reduktors jālabo.

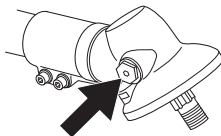

Aizdedzes svece



Aizdedzes sveces stāvokli ietekmē sekojošais:

- Nepareiza karburatora noregulēšana.
- Nepareizs degvielas maisījums (pārāk daudz vai nepareizas markas eļļa).
- Netīrs gaisa filtrs.

Šie faktori izraisa nogulsņējumus uz elektrodiem, kas var radīt darbības traucējumus un iedarbināšanas grūtības.

(533, 543) Ja mašīnai ir zema jauda, ja to grūti iedarbināt, vai tas darbojas slikti tukšgaitā, vispirms pārbaudiet aizdedzes sveci. Ja svece ir netīra, notīriet to un pārbaudiet vai atstarpe starp elektrodiem ir 0,9–1,0 mm. Svece ir jānomaina, ja tā ir lietota vairāk nekā mēnesi, vai arī, ja nepieciešams, ātrāk.

0,9 - 1,0 mm

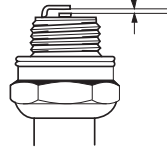

(553) Ja mašīnai ir zema jauda, ja to grūti iedarbināt, vai tas darbojas slikti tukšgaitā, vispirms pārbaudiet aizdedzes sveci. Ja svece ir netīra, notīriet to un pārbaudiet vai atstarpe starp elektrodiem ir 0,6–0,7 mm. Svece ir jānomaina, ja tā ir lietota vairāk nekā mēnesi, vai arī, ja nepieciešams, ātrāk.

0,6 - 0,7 mm

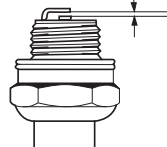

UZMANĪBU! Vienmēr lietojiet ieteikto sveces tipu! Nepareiza svece var nopietni bojāt virzuli/cilindru. Pārbaudiet, vai aizdedzes svecei ir tā saucamais radio traucējumu novēršējs.

APKOPE

Apkopes grafiks

Zemāk ir redzams mašīnas apkopes pasākumu saraksts. Lielākā daļa no produktiem ir aprakstīti nodaļā Apkope. Lietotājs drīkst veikt tikai tādas apkopes un servisa darbus, kas aprakstīti šajā lietošanas pamācībā. Plašāka mēroga iejaukšanās ir pieļaujama specializētā darbnīcā.

Apkope	Ikdienas apkope	Nedēļas apkope	Ikmēneša apkope
Notīriet mašīnas virsmu.	X		
Pārbaudiet, vai uzkabes siksnas nav bojātas.	X		
Pārbaudiet, vai droši darbojas akceleratora blokators un akceleratori.	X		
Pārbaudiet, vai rokturis un stūre ir kārtībā un cieši piestiprināti.	X		
Pārbaudiet, vai stopslēdzis darbojas.	X		
Pārbaudiet, vai griešanas aprīkojums tukšgaitā nerotē.	X		
Iztīriet gaisa filtru. Ja nepieciešams, nomainiet.	X		
Pārbaudiet, vai aizsargaprīkojums ir nebojāts un nav iekļūst.	X		
Nomainiet aizsargaprīkojumu, ja tas ir cietis triecienus vai ir iekļūst.	X		
Pārbaudiet, vai asmens ir nocentrēts, ir labi ass, un nav iekļūst.	X		
Nenocentrēts asmens var radīt vibrācijas, kas var radīt mašīnai bojājumus.			
Pārbaudiet, vai trimera galva nav bojāta un nav iekļūst. Nomainiet trimera galvu, ja nepieciešams.	X		
Pārbaudiet vai griešanas aprīkojuma fiksējošais uzgrieznis ir pareizi pievilts.	X		
Pārbaudiet, vai asmens transporta aizsargs nav bojāts un, ka tas ir stingri uzlietams.	X		
Pārbaudiet, vai skrūves un uzgriežņi ir piegriezti.	X		
Pārbaudiet, vai nav manāma degvielas noplūde no motora, tvertnes vai degvielas vadiem.	X		
Pārbaudiet starteri un tā auklu.		X	
Notīriet aizdedzes sveces ārpusi. Izņemiet sveci un pārbaudiet svečvada uzgaļa elektrodu atstarpī. Noregulējiet atstarpī līdz 0,6–0,7 mm vai nomainiet aizdedzes sveci. Pārbaudiet, lai aizdedzes svecei būtu tā saucamais radio traucējumu novērsējs.		X	
Notīriet karburatoru no ārpusē un tā apkaimi.		X	
Pārbaudiet, vai 3/4 reduktora ir piepildīts ar smērvielu. Ja nepieciešams, piepildiet ar speciālo smērvielu.		X	
Pārbaudiet vai degvielas filtrs nav piesārņots un vai degvielas vadā nav iekļūst vai citu defektu. Ja nepieciešams, nomainiet.			X
Pārbaudiet visus kabelus un savienojumus.			X
Nomainiet aizdedzes sveci. Pārbaudiet, lai aizdedzes svecei būtu tā saucamais radio traucējumu novērsējs.			X

TEHNISKIE DATI

Tehniskie dati

Tehniskie dati	533RS	543RS	553RS
Motors			
Cilindra tilpums, cm ³	29,5	40,1	50,6
Cilindra diametrs, mm	38,0	40,5	45,5
Šļūtenes garums, mm	26	31,1	31,1
Brīvgaits apgriezienu skaits, apgr./min	3000	3000	2800
Ieteicamais maksimālais apgriezienu skaits, r/min	11500	12000	13000
Izejošās ass ātrums, apgr./min.	7880	8570	9285
Maks. motora jauda saskaņā ar ISO 8893, kW/ apgr./min.	1,0/8000	1,47/9000	2,3/9500
Aizdedzes sistēma			
Aizdedzes svece	NGK CMR7H-10	NGK CMR7H-10	NGK CMR7H-10
Elektrodu attālums, mm	0,9-1,0	0,9-1,0	0,6-0,7
Degvielas/eļļošanas sistēma			
Benzīna tvertnes tilpums, litri	0,75	0,75	0,8
Svars			
Svars bez degvielas, griešanas aprikojuma, un aizsarga, kg	5,9	7,4	8,4
Trokšņa emisijas (skatīt piezīmi.1)			
Skaņas jaudas līmenis, mērits dB(A)	110	110	115
Skaņas jaudas līmenis, garantēts L _{WA} dB(A)	112	112	117
Trokšņa līmeņi (skatīt 2. piezīmi)			
Ekvivalents skaņas spiediena līmenis pie lietotāja auss, mērits atbilstoši standartiem EN ISO 11806 un ISO 22868, dB(A):			
Aprīkots ar trimmera galvu (oriģināls)	96	97	102
Aprīkots ar zāles asmeni (oriģināls)	96	96	100
Vibrāciju līmenis (skatīt 3. piezīmi)			
Ekvivalenti vibrāciju līmeņi (a _{hv,eq}) ar rokturi, ko mēra saskaņā ar EN ISO 11806 un ISO 22867, m/s ²			
Aprīkots ar trimmera galvu (oriģināls), pa kreisi / pa labi	2,1/2,8	3,9/3,3	5,4/7,5
Aprīkots ar zāles asmeni (oriģināls), pa kreisi / pa labi	3,1/3,8	3,5/3,0	2,8/3,6

Piezīme 1: Trokšņa emisija apkārtņē ir mērīta kā trokšņa jauda (L_{WA}) saskaņā ar EK direktīvu 2000/14/EK. Aparāta skaņas intensitātes līmenis ir izmērīts ar piestiprinātu oriģinālu griezni, kas veic darbu augstākajā līmenī. Atšķirība starp garantēto un izmērīto skaņas intensitāti ir tāda, ka mērījumu rezultātā garantētajai skaņas intensitātei ir arī izkliede un novirze starp dažādiem tā paša modeļa aparātiem, kas atbilst Direktīvai 2000/14/EK.

Piezīme Nr. 2: Sniegtajos datos par ekvivalenta trokšņa spiediena līmeni, aparātam ir tipiska statistiskā 1 dB (A) izkliede (standartnovirze).

Piezīme Nr. 3: Sniegtajos datos par ekvivalentu vibrācijas līmeni ir tipiska 1 m/s² statistiskā izkliede (standarta novirze).

TEHNISKIE DATI

533RS		
Apstiprināti piederumi	Tips	Griešanas aprīkojuma aizsargaprīkojums, Art. nr.
Zāles asmens/zāles nazis	Grass 255-4 1" (l 255 4 zobu)	544 04 42-10
	Multi 255-3 1" (l 255 3-zobu)	544 04 42-10
Zāgasmens	Scarlet 200-22 1" (l 200 22-zobu)	537 29 95-01
Plastmasas nazis	Tricut l 300 mm (Atsevišķiem asmeņiem ir detaļas numurs 531 01 77-15)	544 04 42-10
Trimera galviņa	Trimmy Fix	544 04 42-10
	Superauto II	544 04 42-10
	T25	544 04 42-10
	T35, T35x (l 2,4 - 3,0 mm vads)	544 04 42-10
Atbalsta plātne	Nekustīga	-

543RS		
Apstiprināti piederumi	Tips	Griešanas aprīkojuma aizsargaprīkojums, Art. nr.
Zāles asmens/zāles nazis	Grass 255-4 1" (l 255 4 zobu)	537 33 16-01
	Multi 255-3 (l 255 3-zobu)	537 33 16-01
	Grass 275-4 (l 275 4-zobu)	537 33 16-01
Zāgasmens	Scarlet 200-22 (l 200 22-zobu)	501 32 04-02
Plastmasas nazis	Tricut l 300 mm (Atsevišķiem asmeņiem ir detaļas numurs 531 01 77-15)	537 33 16-01
Trimera galviņa	Superauto II	537 33 16-01
	T35, T35x (l 2,4 - 3,0 mm vads)	537 33 16-01
	T45x (l 2,7 - 3,3 mm vads)	537 33 16-01
	F35 (l 2,0 - 3,5 mm vads)	537 33 16-01
Atbalsta plātne	Nekustīga	-

TEHNISKIE DATI

553RS		
Apstiprināti piederumi	Tips	Griešanas aprīkojuma aizsargaprīkojums, Art. nr.
Zāles asmens/zāles nazis	Grass 255-4 1" (l 255 4 zobu)	537 33 16-01
	Multi 255-3 (l 255 3-zobu)	537 33 16-01
	Grass 275-4 (l 275 4-zobu)	537 33 16-01
	Multi 300-3 (l 300 3-zobu)	537 33 16-01
Zāgasmens	Scarlet 200-22 (l 200 22-zobu)	501 32 04-02
Plastmasas nazis	Tricut l 300 mm (Atsevišķiem asmeņiem ir detaļas numurs 531 01 77-15)	537 33 16-01
Trimerā galviņa	T45x (l 2,7 - 3,3 mm vads)	537 33 16-01
	T55x (l 2,7 - 3,3 mm vads)	537 33 16-01
	F35 (l 2,0 - 3,5 mm vads)	537 33 16-01
	F55 (l 2,7 - 3,5 mm vads)	537 33 16-01
Atbalsta plātne	Nekustīga	-

Garantija par atbilstību EK standartiem

(Attiecas vienīgi uz Eiropu)

Husqvarna AB, SE-561 82 Huskvarna, Zviedrija, tel. +46-36-146500 ar šo apliecina, ka meža tīrīšanas zāģi **Husqvarna 533RS, 543RS un 553RS** sākot ar 2011. gada sērijas numuriem un turpmāk (gada skaitlīs, kam seko sērijas numurs, tiek norādīts uz ierīces uzlīmes) atbilst PADOMES DIREKTĪVAS nosacījumiem:

- 2006. gada 17. maijs, Direktīva 2006/42/EK, "par mašīnu tehniku"
- 2004. g. 15. decembris "par elektromagnētisko saderību" **2004/108/EEC**.
- 2000. g. 8. maija "par trokšņu emisiju apkārtne" **2000/14/EK**. Atbilstības novērtēšana saskaņā ar V pielikumu. Informāciju par trokšņu emisijām skatīt nodaļā Tehniskie dati.

Izmantoti sekojoši standarti: **EN ISO 12100-2:2003, CISPR 12:2005, EN ISO 11806:1997**

Brīvprātīgu tipa kontroli Husqvarna AB uzdevumā ir veikusi SMP Svensk Maskinprovning AB, Fyrisborgsgatan 3, SE-754 50 Uppsala, Zviedrija. Sertifikātu numuri: **SEC/11/2317** - 533RS, **SEC/11/2318** - 543RS, **SEC/11/2319** - 553RS

Husqvarna 2011. gada 30. jūnijs

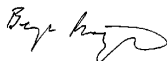

Bengt Frögelius, Nodaļas vadītājs (Pilnvarotais Husqvarna AB pārstāvis ir atbildīgs par tehnisko dokumentāciju.)

EXPLICAȚIA SIMBOLURILOR

Simboluri

AVERTISMENT! Un ferăstrău de defrișare, o mașină de tăiat tufișuri sau un trimer utilizate incorect sau neglijent, pot deveni unelte periculoase care pot duce la răni grave sau mortale a utilizatorului sau a altor persoane. Este foarte important să citiți și să înțelegeți conținutul acestui manual de utilizare.

Citiți cu atenție instrucțiunile de utilizare și asigurați-vă că ați înțeles conținutul înainte de a folosi mașina.

Folosiți întotdeauna:

- Casca de protecție în toate cazurile în care există riscul de cădere a obiectelor
- Dispozitiv de protecție a auzului omologat
- Dispozitive omologate de protecție a ochilor

Turația maximă la axul de ieșire, rot/min

Acest produs corespunde normelor prevăzute în indicațiile CE.

Atenție la obiecte proiectate și de ricoșeuri.

Utilizatorul mașinii va avea grijă ca, în timpul lucrului, nici o persoană și nici un animal să nu se apropie la o distanță mai mică de 15 metri.

Mașinile prevăzute cu lame de fierăstrău sau lame de tăiat iarba pot fi proiectate violent într-o parte în cazul în care lama atinge un obiect fix. Acest fenomen se numește reculul lamei. Lama poate amputa brațul sau piciorul. Nu lăsați alte persoane sau animalele să vină mai aproape de 15 metri de mașină.

Folosiți întotdeauna mănuși de protecție omologate.



Folosiți încălțăminte ce nu alunecă și stabilă.



Producere de zgomot în mediul înconjurător conform directivei Comunității Europene. Nivelul de zgomot al mașinii este indicat în capitolul Date tehnice cât și pe etichetă.



Feriți-vă toate părțile corpului de suprafețele fierbinți.



Simbolurile suplimentare/etichetele de pe mașină se referă la condiții speciale de certificare pentru anumite piețe de desfacere.

Control și/sau întreținere se vor executa cu motorul deconectat, cu contactul de oprire în poziția STOP.

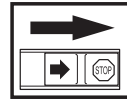

Folosiți întotdeauna mănuși de protecție omologate.



Curățire periodică este necesară.

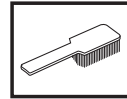

Control vizual.



Dispozitive omologate de protecție a ochilor trebuie folosite.



CUPRINS

Conținut

EXPLICAȚIA SIMBOLURILOR

Simboluri 589

CUPRINS

Conținut 590

Înainte de pornire trebuie observate următoarele: 590

INTRODUCERE

Stimate client! 591

PĂRȚILE COMPONENTE

Piese componente ale ferăstrăului de defrișare 592

MĂSURI GENERALE DE PROTECȚIA MUNCII

Important 593

Echipament personal de protecția muncii 593

Echipamentul de siguranță al mașinii 594

Mecanismul de tăiere 596

MONTAJ

Montajul ghidonului și al mânerului de accelerație 599

Montajul lamei și a capului tăietor 599

Montarea apărătoarei pentru transport 602

Reglarea curelelor de prindere și a ferăstrăului de defrișare 602

MANIPULAREA COMBUSTIBILULUI

Siguranța manipulării combustibilului 603

Amestecul de combustibil 603

Alimentarea 604

PORNIRE ȘI OPRIRE

Control înainte de pornire 605

Pornire și oprire 605

REGULI DE LUCRU

Instrucțiuni generale de lucru 608

ÎNȚEȚINERE

Carburatorul 612

Filtrul de aer 612

Filtrul de combustibil 613

Angrenajul cotit 613

Bujia 613

Planificarea întreținerii 614

DATE TEHNICE

Date tehnice 615

Declarație de conformitate EC 617

Înainte de pornire trebuie observate următoarele:

Citiți cu atenție instrucțiunile de utilizare.



AVERTISMENT! Expunere îndelungată la zgomot poate duce la defecte de auz definitive. De aceea folosiți întotdeauna protecția auzului omologată.



AVERTISMENT! Orice modificare a construcției originale a mașinii este interzisă fără aprobarea fabricantului. Folosiți întotdeauna piese de schimb originale. Modificări sau accesorii neautorizate pot să ducă la răni serioase, sau accidente mortale ale utilizatorului sau a altor persoane.



AVERTISMENT! Un ferăstrău de defrișare, o mașină de tăiat tufișuri sau un trimmer utilizate incorect sau neglijent, pot deveni unelte periculoase care pot duce la răni grave sau mortale a utilizatorului sau a altor persoane. Este foarte important să citiți și să înțelegeți conținutul acestui manual de utilizare.

INTRODUCERE

Stimate client!

Vă felicităm pentru decizia dumneavoastră de a cumpăra un produs Husqvarna! Tradițiile firmei Husqvarna datează încă din 1689, când regele Suediei Karl al XI-lea a ordonat construirea unei fabrici pe malul râului Huskvarna, pentru a produce mușchete. Plasarea pe malul râului Huskvarna a fost logică deoarece râul Huskvarna a fost folosit pentru a produce energie hidroelectrică și în acest mod a reprezentat o centrală hidroelectrică. În timpul perioadei de mai bine de 300 de ani în care fabrica Husqvarna a existat, o mare varietate de produse a fost construită, de la sobe de lemne până la mașini moderne de bucătărie, mașini de cusut, biciclete, motociclete, și așa mai departe. În 1956 a fost lansat primul motor de cositoare, urmat în 1959 de ferăstrăul cu motor și acesta este domeniul în care Husqvarna este activă în ziua de azi.

Husqvarna este acum unul dintre liderii mondiali în fabricarea de utilaje forestiere și grădină, având calitatea și funcționalitatea ca o prioritate de bază. Planul comercial este de a proiecta, produce și comercializa utilaje cu motor pentru pădure și grădinărit, cât și pentru industria de construcții. Țelul companiei Husqvarna este și de a fi lider în ceea ce privește ergonomia, comoditatea de lucru, siguranța și protejarea mediului înconjurător, și de a avea un mare număr de detalii a fost proiectat pentru a îmbunătăți produsele în aceste domenii.

Suntem convinși că veți aprecia cu satisfacție calitatea și funcționalitatea produsului nostru un timp îndelungat în viitor. Cumpărarea unuia din produsele noastre vă va da acces la ajutor profesional, cu reparații și service în cazul în care ceva se defectează. Dacă magazinul de achiziție nu a fost unul din centrele noastre de vânzare autorizate, cereți informații despre atelierul de service cel mai apropiat.

Sperăm să fiți mulțumit de mașina dumneavoastră și că aceasta vă va însoți un timp îndelungat. Nu uitați că acest manual de utilizare este un document de valoare. Prin a urma conținutul acestuia (folosire, service, întreținere etc) veți putea prelungi considerabil viața de lucru a mașinii, cât și valoarea ei la revânzare. În cazul în care vindeți mașina, aveți grijă să dați noului proprietar manualul de utilizare.

Vă mulțumim pentru că utilizați un produs Husqvarna.

Husqvarna AB lucrează în mod continuu pentru dezvoltarea produselor sale și de aceea își rezervă dreptul de a modifica produsele în ceea ce privește printre altele forma și înfățișarea, fără obligația de a comunica aceasta în prealabil.

PĂRȚILE COMPONENTE

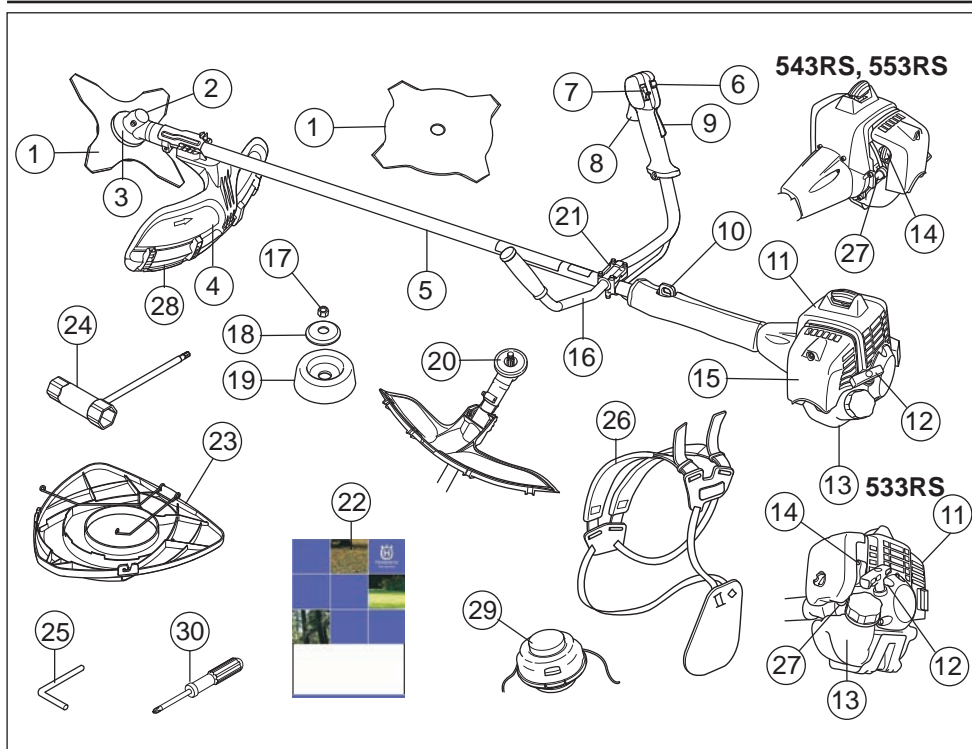

Piese componente ale ferăstrăului de defrișare

- | | |
|---|--|
| 1 Lamă | 16 Ghidonul |
| 2 Orificiul pentru lubrefiant, angrenajul cotit | 17 Șurub de blocare |
| 3 Angrenajul cotit | 18 Flanșă de sprijin |
| 4 Protecția dispozitivului de tăiere | 19 Carcasă de sprijin |
| 5 Tijă | 20 Disc de antrenare |
| 6 Comutatorul de pornire | 21 Suport pentru bara de comandă a direcției |
| 7 Contactul de oprire | 22 Instrucțiuni de utilizare |
| 8 Butonul de accelerație | 23 Apărătoarea de transport |
| 9 Clichetul de blocare a butonului de accelerație | 24 Cheie tubulară |
| 10 Cârlig pentru agățare | 25 Știft de blocare |
| 11 Capacul cilindrului | 26 Curele de prindere |
| 12 Maneta de pornire | 27 Pompa de combustibil |
| 13 Rezervorul de combustibil | 28 Prelungire apărătoare |
| 14 Reglajul șocului | 29 Capul tăietor |
| 15 Capacul filtrului de aer | 30 Șurubelniță |

MĂSURI GENERALE DE PROTECȚIA MUNCII

Important

IMPORTANT!

Mașina este proiectată numai pentru scurtarea ierbii.

Singurele accesorii la care puteți folosi unitatea de motor ca și o sursă de energie sunt acele dispozitive de tăiere recomandate de noi în capitolul Date tehnice.

Nu folosiți niciodată mașina dacă sunteți obosit, dacă ați băut alcool, sau dacă ați luat medicamente care vă influențează vederea, judecata, sau coordonarea mișcărilor.

Purtați echipament individual de protecție. A se vedea instrucțiunile de la paragraful Echipamentul individual de protecție.

Nu folosiți niciodată o mașină care a fost modificată și nu mai corespunde construcției originale.

Nu folosiți niciodată o mașină defectă. Efectuați operațiile regulate de verificare, întreținere și service descrise în acest manual. Unele operații de întreținere și service trebuie efectuate de specialiști cu experiență și calificăți. A se vedea instrucțiunile de la paragraful Întreținere.

Toate capacele, apărătorile și mânerul trebuie să fie montate înainte de pornire. Pentru a elimina riscul electrocutării, asigurați-vă că nu s-au deteriorat capacul bujei și cablul de alimentare a aprinderii.

Utilizatorul mașinii va avea grijă ca nici o persoană sau animal să nu se apropie mai mult de 15 metri de zona de lucru, în timpul lucrului. Atunci când mai multe persoane lucrează pe aceeași suprafață de lucru se va avea grijă ca distanța de siguranță să fie de cel puțin de două ori lungimea copacului care se va doborî, dar minim 15 metri.



AVERTISMENT! În timpul funcționării, acest aparat produce un câmp electromagnetic. În anumite împrejurări, acest câmp poate interfera cu implanturile medicale active sau pasive. Pentru a reduce pericolul de răni grave sau fatale, recomandăm persoanelor cu implanturi medicale să consulte medicul și producătorul de implanturi medicale înainte de a acționa aparatul.



AVERTISMENT! Rularea motorului într-o zonă închisă sau prost aerisită poate duce la deces prin asfixiere sau intoxicație cu monoxid de carbon.

Echipament personal de protecția muncii

IMPORTANT!

Un ferăstrău de defrișare, o mașină de tăiat tufișuri sau un trimer utilizate incorect sau neglijent, pot deveni unelte periculoase care pot duce la răni grave sau mortale a utilizatorului sau a altor persoane. Este foarte important să citiți și să înțelegeți conținutul acestui manual de utilizare.

La orice folosire a mașinii trebuie folosit un echipament de protecție personal omologat. Echipamentul de protecție personal nu elimină riscul de rănire dar reduce efectul unei răniri în cazul unui accident. Cereți ajutor la magazinul de vânzare pentru alegerea echipamentului.



AVERTISMENT! Fiți întotdeauna atent la semnale de alarmă sau strigăte atunci când folosiți protecția auzului. Îndepărtați întotdeauna protecția auzului imediat ce ați oprit motorul.

CASCĂ

Casca de protecție în toate cazurile în care există riscul de cădere a obiectelor

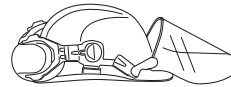

PROTECȚIA AUZULUI

Protecția auzului cu un efect atenuator suficient trebuie folosită.



PROTECȚIA OCHILOR

Dispozitiv omologat de protecție a ochilor trebuie folosit întotdeauna. Dacă se folosește o mască de protecție trebuie să se folosească și ochelari de protecție omologați. Ochelari de protecție omologați înseamnă aceia care îndeplinesc standardul ANSI Z87.1 pentru SUA sau EN 166 pentru țările Pieții Comune.



MÂNUȘI

Mănuși se vor purta atunci când este necesar, spre exemplu la asamblarea dispozitivului de tăiere.



MĂSURI GENERALE DE PROTECȚIA MUNCII

CIZME

Purtați cizme cu bombeu de oțel și cu talpă cu aderență bună.



ÎMBRĂCĂMINTE

Se va folosi îmbrăcăminte din țesătură groasă și se va evita îmbrăcăminte largă care se poate agăța ușor de arbuști sau crengi. Folosiți întordeauna pantaloni lungi din material rezistent. Nu purtați bijuterii, pantaloni scurți, sandale și nici nu lucrați desculț. Aveți grijă ca părul să nu atârne de-a lungul umerilor.

TRUSA DE PRIM AJUTOR

Trusa de prim ajutor trebuie să fie întordeauna la îndemână.



Echipamentul de siguranță al mașinii

În acest capitol se explică diferitele detalii de siguranță ale mașinii, care este rolul lor, precum și controlul și întreținerea ce trebuie executate pentru a vă asigura că acestea funcționează. A se vedea capitolul Părțile componente pentru localizarea acestor detalii pe mașina Dvs.

Durata de folosire a mașinii se poate scurta iar riscul de răniri poate crește dacă întreținerea mașinii nu se efectuează în mod corect și dacă service și/sau reparații nu se efectuează într-un mod profesional. Dacă aveți nevoie de informații suplimentare, contactați atelierul service cel mai apropiat.

IMPORTANT! Pentru orice formă de service și reparație a mașinii se cer cunoștințe speciale. Aceasta este în mod special valabilă pentru echipamentul de siguranță al mașinii. Dacă mașina eșuează la vreuna dintre verificările de mai jos, duceți-o la atelierul de specialitate. La cumpărarea oricărui dintre produsele noastre vă garantăm că stăm la dispoziție cu reparații și service de specialitate. Dacă magazinul unde s-a vândut mașina nu dispune de atelier de reparații, rugați-i să vă dea adresa celui mai apropiat atelier de reparații.



AVERTISMENT! Nu folosiți niciodată o mașină cu dispozitiv de siguranță defect. Dispozitivul de siguranță al mașinii trebuie controlat și întreținut conform indicațiilor din acest capitol. Dacă mașina nu face față la toate controalele trebuie luat legătura cu atelierul

Clichetul de blocare a butonului de accelerație

Clichetul de blocare a accelerației este construit pentru a preveni acționarea neintenționată a accelerației. La apăsarea clichetului (A) (= când țineți mânerul în mână) reglajul accelerație (B) se eliberează. Când lăsați mânerul din mână, atât clichetul de blocare cât și reglajul accelerației își revin pozițiile lor inițiale. Această

mișcare este generată de două arcuri de retur independente unul de celălalt. Această poziție duce la blocarea automată a reglajului accelerației în poziția de mers în gol.

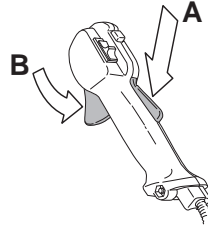

Asigurați-vă că butonul de accelerație este blocat în poziție de mers în gol atunci când clichetul de blocare a accelerației este în poziția sa inițială.

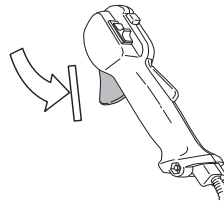

Apăsăți clichetul de blocare a accelerației și verificați că acesta revine în poziția sa inițială atunci când este eliberat.

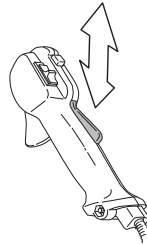

Verificați că butonul de accelerație și clichetul de blocare a accelerației se mișcă liber, iar arcurile de revenire funcționează.

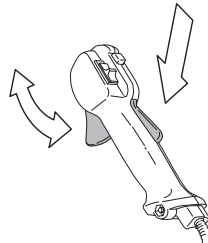

A se vedea indicațiile de la paragraful Pornire. Porniți mașina și accelerați la maximum. Eliberați apoi accelerația și verificați dacă dispozitivul de tăiere se oprește și rămâne nemșcat. Dacă dispozitivul de tăiere se rotește cu accelerația în poziția de mers în

MĂSURI GENERALE DE PROTECȚIA MUNCII

gol, verificați reglajul de mers în gol al carburatorului. A se vedea indicațiile de la paragraful *Întreținere*.

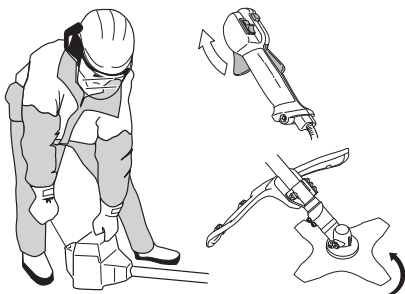

Contactul de oprire

Folosiți întrerupătorul de oprire pentru oprirea motorului.

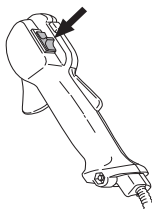

Porniți motorul și asigurați-vă că motorul se oprește atunci când contactul de oprire este deplasat în poziție de stop.

Protecția dispozitivului de tăiere



Această apărătoare este destinată pentru a împiedica aruncarea de obiecte libere în direcția utilizatorului. Apărătoarea protejează de asemenea ca utilizatorul să vină în contact cu dispozitivul de tăiere.

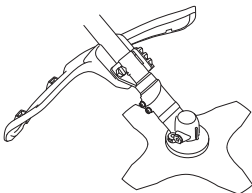

Controlați că protecția nu prezintă deteriorări și că nu are fisuri. Schimbați apărătoarea dacă aceasta a fost supusă la lovituri sau este crăpată.

Folosiți întotdeauna protecția de lamă recomandată pentru respectivul dispozitiv de tăiere. A se vedea capitolul *Date tehnice*.



AVERTISMENT! A nu se folosi sub nici o formă un dispozitiv de tăiere fără protecția corespunzătoare montată. A se vedea capitolul *Date tehnice*. Dacă se montează un dispozitiv de protecție nepotrivit sau defect, se pot produce accidentări personale grave.

Sistemul de amortizare a vibrațiilor



Mașina Dvs. este înzestrată cu un sistem de amortizare a vibrațiilor, conceput să reducă vibrațiile și să facă manevrarea mai ușoară.

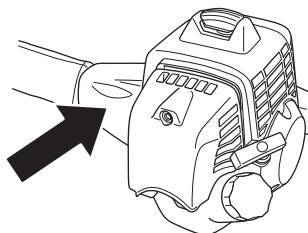

Folosirea unui fir tăietor greșit înfașurat sau a unui dispozitiv de tăiere tocit, nepotrivit (tip nepotrivit sau ascuțit în mod greșit, a se vedea indicațiile de la capitolul *Ascuțirea lamei*) duce la creșterea nivelului de vibrații.

Sistemul de amortizare a vibrațiilor al mașinii reduce transmiterea vibrațiilor între unitatea de motor/dispozitivul de tăiere și unitatea de mână a mașinii.

Controlați ca elementele de reducere a vibrațiilor să fie întregi și strâns montate. Pentru a înlocui sistemul de amortizare a vibrațiilor, contactați furnizorul dvs. Husqvarna.



AVERTISMENT! Expunerea îndelungată la vibrații poate să ducă la vătămarea aparatului circulator sau a nervilor la persoane cu perturbări de circulație sanguină. Luați legătura cu un medic dacă observați simptome ce pot fi relatate la o expunere îndelungată la vibrații. Exemple de astfel de simptome sunt amorțeli, pierderea sensibilității pielii, "furnicări", "înțepături", durere, pierderea sau reducerea puterii normale, modificări ale culorii sau suprafeței pielii. Aceste simptome apar de regulă în degete, mâini și la încheieturile mâinilor. Riscurile pot crește la temperaturi scăzute.

MĂSURI GENERALE DE PROTECȚIA MUNCII

Dispozitiv pentru desprindere rapidă

În partea anterioară și ușor de atins se află un dispozitiv pentru desprindere rapidă ce reprezintă o măsură de siguranță în cazul în care motorul se aprinde sau în cazul unei alte situații când este necesar să vă eliberați de mașină și de curelele de prindere. A se vedea indicațiile de la capitolul Reglarea curelelor de prindere și a ferăstrăului de defrișare.

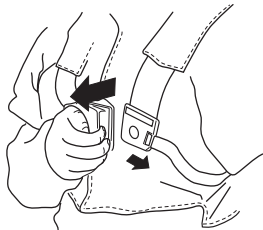

Verificați că curelele de prindere sunt corect plasate. După ce curelele de prindere și mașina sunt reglate, verificați că desprinderea rapidă a curelelor de prindere funcționează.

Toba de eșapament



Toba de eșapament este construită pentru a menține zgomotul la un nivel minim, cât și pentru a îndepărta gazele de eșapament ale motorului departe de operator.

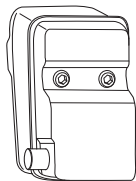

Nu folosiți niciodată o mașină care are o tobă de eșapament defectă.



Verificați periodic că toba de eșapament este stabil atașată de mașină.

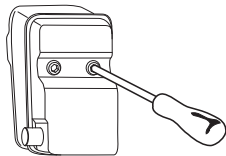

AVERTISMENT! În interiorul tobei de eșapament se află substanțe chimice care pot fi cancerigene. Evitați orice contact cu aceste substanțe în cazul în care toba de eșapament este deteriorată.



AVERTISMENT! Luați în considerare: Gazele de eșapament ale motorului sunt fierbinți și pot conține scântei care pot produce incendiu. Nu puneți niciodată în funcțiune mașina în interior sau în apropiere de materiale inflamabile!

Șurub de blocare



Pentru anumite tipuri de dispozitive de tăiere se folosesc piulițe de blocare pentru fixare.

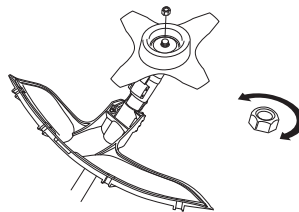

La asamblare, strângeți piulița în direcția opusă direcției de rotație a dispozitivului de tăiere. La demontare slăbiți piulița în direcția de rotație a dispozitivului de tăiere. (OBS! Piulița are filet pe stânga.) Strângeți piulița utilizând cheia tubulară.

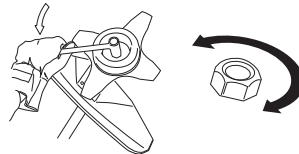

Garnitura din plastic a piuliței de blocare nu trebuie să fie uzată atât încât să poată fi rotită manual. Garnitura trebuie să suporte o forță egală cu cel puțin 1,5 Nm. Piulița trebuie înlocuită după ce a fost strânsă de circa 10 ori.

Mecanismul de tăiere

Acest capitol arată cum o întreținere corectă și folosirea unui dispozitiv de tăiere de tip corect:

- Reduce tendința de recul a mașinii.
- Oferă un efect maximal de tăiere.
- Duce la creșterea vieții de lucru a dispozitivului de tăiere.

MĂSURI GENERALE DE PROTECȚIA MUNCII

IMPORTANT!

Folosiți dispozitivul de tăiere doar împreună cu apărătoarea recomandată de noi! A se vedea capitolul Date tehnice.

Citiți instrucțiunile dispozitivului de tăiere pentru o corectă înfășurare a firului și pentru a alege un fir cu diametru corespunzător.

Mențineți dinții tăietori ai lamei bine și corespunzător ascuțiți! Urmați recomandările noastre. Citiți și instrucțiunile de pe ambalajul lamei.

Mențineți o ceaprazuire corectă! Respectați instrucțiunile noastre și folosiți șablonul de ascuțire recomandat.



AVERTISMENT! Opriiți întotdeauna motorul înainte de a efectua lucrări la dispozitivul de tăiere. Acesta va continua să se rotească chiar și atunci când accelerația este eliberată. Controlați că dispozitivul de tăiere s-a oprit complet și îndepărtați cablul de la bujie înainte de a începe lucrul cu acesta.



AVERTISMENT! Un dispozitiv de tăiere necorespunzător sau o lamă pilită greșit duce la creșterea riscului de recul.

Mecanismul de tăiere

Domeniul de folosire a lamei de ferăstrău este pentru tăierea unui lemn de tip fibros.

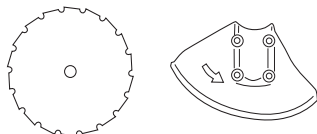

Lama și cuțitul pentru iarbă sunt prevăzute pentru cosirea buruienilor.

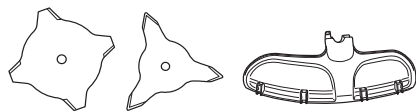

Capul tăietor se va folosi la scurtarea ierbii.

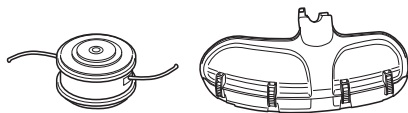

Reguli generale



Folosiți dispozitivul de tăiere doar împreună cu apărătoarea recomandată de noi! A se vedea capitolul Date tehnice.



Mențineți dinții tăietori ai lamei corespunzător ascuțiți! Urmați instrucțiunile noastre și folosiți modelul de pilire recomandat. O lamă ascuțită greșit sau defectă duce la creșterea riscului de accidentări.

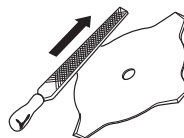

Mențineți o ceaprazuire corectă a lamei ferăstrăului! Respectați instrucțiunile noastre și folosiți o unealtă de ceaprazuire recomandată. O lamă de ferăstrău greșit ceaprazuită duce la creșterea riscului de gripare și de recul, cât și defectări ale lamei de ferăstrău.

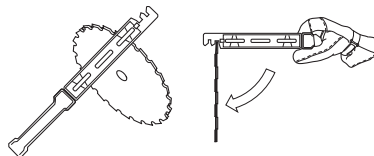

Controlați ca dispozitivul de tăiere să nu aibe defecte sau crăpături. Un dispozitiv de tăiere defect trebuie întotdeauna schimbat.

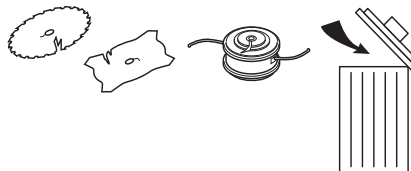

MĂSURI GENERALE DE PROTECȚIA MUNCII

Pilirea cuțitului pentru iarbă și a lamei de tăiere a ierbii



- Citiți instrucțiunile de pe ambalajul dispozitivului de tăiere pentru a efectua o pilire corectă. Lama și cuțitul se piliesc cu o pilă plată cu unghi simplu.
- Piliți toate canturile la fel de mult pentru a păstra balansul.

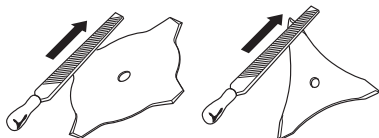

AVERTISMENT! Casași întotdeauna o lamă îndoită, răsucită, crăpată, ruptă sau deteriorată în orice mod. Nu încercați să îndreptați lama răsucită în vederea folosirii ei în continuare. Folosiți numai lamele originale de tipul prescris.

Ascuțirea lamei de ferăstrău



- Citiți instrucțiunile de pe ambalajul dispozitivului de tăiere pentru a efectua o pilire corectă.
- O lamă de ferăstrău ascuțită corect este o condiție necesară pentru lucrul eficient și pentru a evita o uzură inutilă a lamei și a ferăstrăului de defrișare.



- Convingeți-vă că lama este bine fixată atunci când lucrați cu pila. Folosiți o pilă rotundă de 5,5 mm cu mâner.

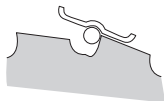

- Unghiul de ascuțire este de 15°. Fiecare al doilea dinte se ascute în dreapta, ceilalți dinți în stânga. Dacă lama este puternic lovită de pietre, partea superioară a dintelui poate

necesita, în cazuri excepționale, a fi îndreptată cu o pilă plată. Această operație se va face înainte de ascuțirea cu pila rotundă. Îndreptarea suprafeței superioare trebuie efectuată în aceeași măsură la toți dinții.

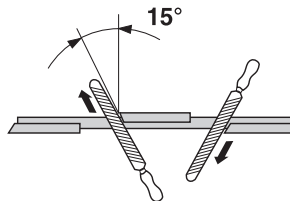

- Reglați ceaprazul. El trebuie să fie 1 mm.

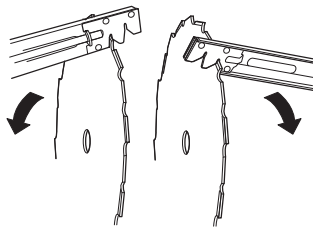

Capul tăietor

IMPORTANT!

Aveți întotdeauna grijă ca firul să fie înfășurat strâns și uniform pe tambur, în caz contrar apar vibrații dăunătoare în mașină.

- Folosiți numai capete și fire tăietoare recomandate. Acestea au fost testate de producător pentru a se potrivi unei anumite mărimi de motor. Aceasta este deosebit de important atunci când se utilizează un cap tăietor complet automat. Folosiți numai dispozitivul de tăiere recomandat. A se vedea capitolul Date tehnice.



- De obicei pentru mașini mai mici sunt necesare capete tăietoare mici și invers. Aceasta pentru că la cositul cu firul, motorul trebuie să arunce firul în sens radial față de capul tăietor, în acest caz întâmpinând rezistență din partea ierbii cosite.
- Lungimea firului este de asemenea importantă. Un fir mai lung necesită un motor mai puternic decât un fir scurt de același diametru.
- Convingeți-vă că cuțitul ce se află pe apărătoarea trimerului nu este deteriorat. Acesta se folosește pentru tăierea firului la lungimea necesară.
- Pentru prelungirea duratei de utilizare a firului, el poate fi ținut în apă în decurs de câteva zile. Aceasta face firul mai rezistent și deci acesta poate fi folosit un timp mai îndelungat.

MONTAJ

Montajul ghidonului și al mânerului de accelerație



- Fixați bara de ghidare în suportul acesteia pe cadru utilizând patru șuruburi.

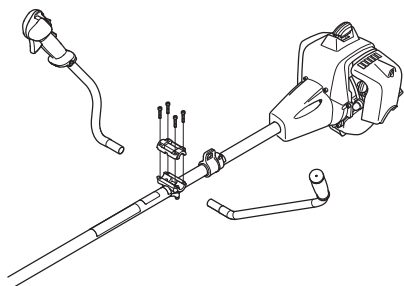

- Montați mâneca (manșonul) protectoare după cum este afișat în diagramă.

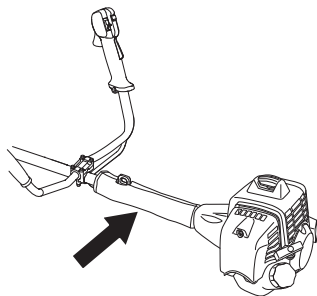

Montajul lamei și a capului tăietor



AVERTISMENT!

În timpul montării dispozitivului de tăiere este extrem de important ca orificiile discului de antrenare/ale flanșei de sprijin să fie plasate corect în orificiul central al dispozitivului de tăiere. Dispozitiv de tăiere montat greșit poate produce accidente grave și/sau mortale.

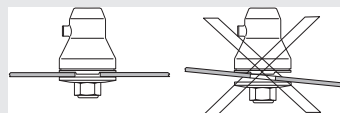

AVERTISMENT! A nu se folosi sub nici o formă un dispozitiv de tăiere fără protecția corespunzătoare montată. A se vedea capitolul Date tehnice. Dacă se montează un dispozitiv de protecție nepotrivit sau defect, se pot produce accidente personale grave.

IMPORTANT! Pentru a putea folosi lama de ferăstrău sau lama pentru iarbă trebuie ca mașina să fie prevăzută cu un ghidon corespunzător, cu o protecție de lamă și cu curele de prindere.

Montarea extensiei dispozitivului de protecție



(543, 553)

ATENȚIE! Extensia dispozitivului de protecție trebuie montată întotdeauna când se utilizează capul tăietor/cuțitele de plastic și dispozitivul de protecție combinat. Extensia dispozitivului de protecție trebuie îndepărtată întotdeauna când se utilizează lama pentru iarbă și dispozitivul de protecție combinat.

Protecția lamei/protecția combinată (A) se agață în cărligul de pe tijă și se fixează cu un șurub.

Introduceți piesa de ghidare a extensiei dispozitivului de protecție în șanțul dispozitivului de protecție combinat. Apoi, fixați poziția extensiei dispozitivului de protecție cu ajutorul celor patru cleme cu închidere rapidă.

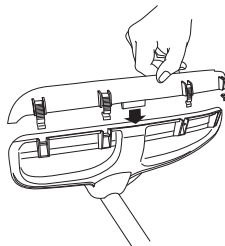

MONTAJ

Partea extinsă a apărătorii se îndepărtează cu ușurință utilizând o surubelniță; vedeți imaginea.

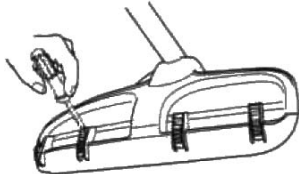

Montarea protecției lamei, a lamei pentru iarba și a cuțitului pentru iarba



- Protecția lamei/protecția combinată (A) se agață în cârligul de pe tijă și se fixează cu un șurub (L). Folosiți protecția pentru lamă recomandată. A se vedea capitolul Date tehnice. **ATENȚIE!** Asigurați-vă că ați îndepărtat extensia dispozitivului de protecție.

(533)

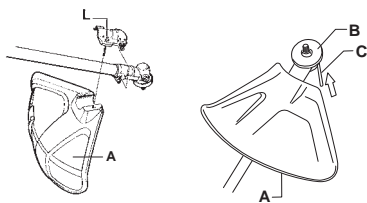

(543, 553)

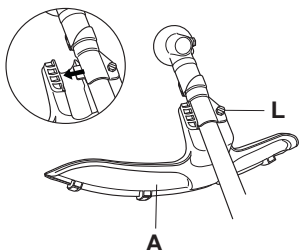

- Montați discul de antrenare (B) la axul de ieșire.
- Rotiți axul lamei până când unul din orificiile de pe discul de antrenare se va suprapune cu orificiul din carcasa angrenajului.
- Introduceți știftul de blocare (C) în orificiu pentru a fixa axul.
- Plasați lama (D), capacul de sprijin (E) și flanșa de sprijin (F) pe axul de ieșire.
- Montați piulița (G). Momentul de strângere a piuliței este de 35-50 Nm (3,5-5 kpm). Folosiți cheia tubulară din setul de scule. Țineți mânerul cheii cât mai aproape de protecția lamei. Piulița se strânge prin rotirea cheii tubulare în sens invers față sensul de rotire (**ATENȚIE!** filet pe stânga).

(533)

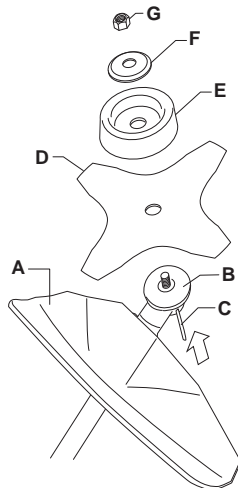

(543, 553)

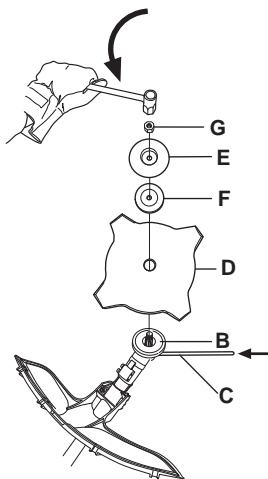

MONTAJ

Montarea protecției trimmerului și a capului tăietor



- Montați protecția trimmerului (A) pentru lucrul cu capul tăietor. **ATENȚIE!** Asigurați-vă că ați montat extensia dispozitivului de protecție.

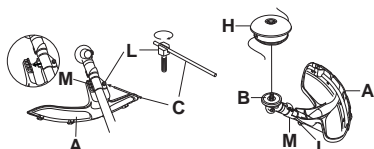

- Protecția trimmerului/protecția combinată trebuie agățată în cârligul de pe tijă și fixată cu un șurub (L).
- Montați discul de antrenare (B) la axul de ieșire.
- Rotiți axul lamei până când unul din orificiile de pe discul de antrenare se va suprapune cu orificiul din carcasa angrenajului.
- Introduceți știftul de blocare (C) în orificiul pentru a fixa axul.
- Răsuciți șurubul de pe capul de tuns/lamele de plastic (H) în sensul invers acelor de ceasornic.

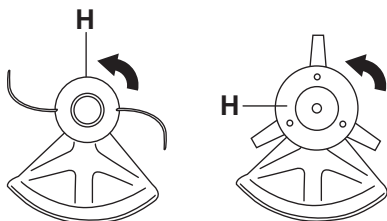

- Demontarea se face în ordinea inversă.

Montarea protecției lamei și a lamei de ferăstrău

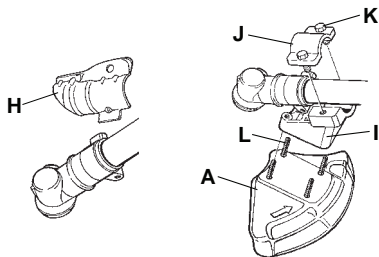

- Demontați placa de sprijin (H). Montați adaptorul (I) și placa de acoperire (J) cu cele două șuruburi (K) conform figurii.

Protecția lamei (A) se montează cu ajutorul a 4 șuruburi (L) pe adaptor conform figurii.

ATENȚIE! Folosiți protecția pentru lamă recomandată. A se vedea capitolul Date tehnice.

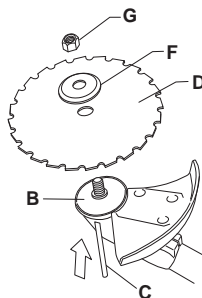

- Montați discul de antrenare (B) la axul de ieșire.
- Rotiți axul lamei până când unul din orificiile de pe discul de antrenare se va suprapune cu orificiul din carcasa angrenajului.
- Introduceți știftul de blocare (C) în orificiul pentru a fixa axul.
- Plasați lama (D) și flanșa de sprijin (F) pe axul de ieșire.
- Montați piulița (G). Momentul de strângere a piuliței este de 35-50 Nm (3,5-5 kpm). Folosiți cheia tubulară din setul de scule. Țineți de mânerul cheii cât mai aproape posibil de protecția capacului tăietor. Piulița se strânge prin rotirea cheii tubulare în sens invers față sensul de rotire (**ATENȚIE!** filet pe stânga).

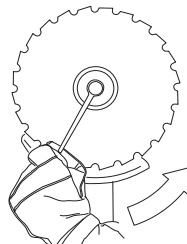

- La slăbirea și strângerea piuliței lamei de ferăstrău există risc de rănire pe dinții lamei de ferăstrău. Aveți grijă ca mâinile dumneavoastră să fie totdeauna protejate de apărătoarea lamei la această fază de lucru. Folosiți întotdeauna o cheie tubulară cu un mâner suficient de lung pentru a vă asigura siguranța. Săgeata din figură indică domeniul de lucru pentru cheia tubulară la slăbirea, respectiv strângerea șuruburilor.

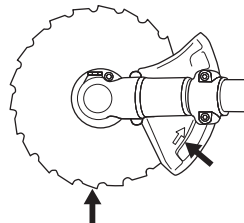

MONTAJ

Montarea apărătorii pentru transport



- Introduceți lama în dispozitivul de protecție pentru transport (A).
- Prindeți cele două dispozitive de fixare (B) în fante (C) pentru a fixa dispozitivul de protecție pentru transport.

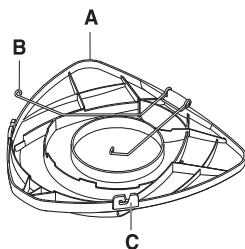

Reglarea curelelor de prindere și a ferăstrăului de defrișare



AVERTISMENT! La lucrul cu ferăstrăul de defrișare, acesta trebuie să fie întotdeauna agățat la curelele de prindere. Altfel nu veți putea manevra ferăstrăul de defrișare în siguranță, ceea ce poate duce la rănirea dumneavoastră sau a altor persoane. Nu folosiți niciodată curele de prindere cu un dispozitiv pentru desprindere rapidă defect.

Dispozitiv pentru desprindere rapidă

În partea anterioară se află un dispozitiv pentru desprindere rapidă ușor accesibil. Folosiți acest dispozitiv în cazul în care motorul se aprinde sau în alte cazuri de urgență, când este necesar ca mașina și curelele de prindere să fie rapid îndepărtate.

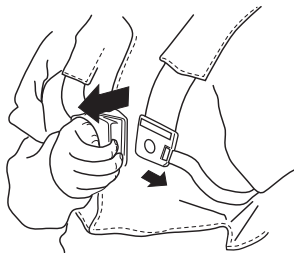

Repartizarea uniformă a sarcinii pe umeri

Curele de prindere și o mașină bine reglate ușurează substanțial lucrul. Reglați curelele de prindere pentru cea mai bună poziție de

lucru. Strângeți chingile laterale în așa fel încât greutatea să fie repartizată uniform pe ambii umeri.



Înălțimea potrivită

Reglați curelele de pe umeri în așa fel încât dispozitivul de tăiere să fie paralel cu terenul.



Echilibrarea corectă

Lăsați dispozitivul de tăiere să se sprijine ușor pe pământ. Deplasați cârligul de agățare pentru a obține un balans corespunzător al ferăstrăului de defrișare.



MANIPULAREA COMBUSTIBILULUI

Siguranța manipulării combustibilului

Nu porniți niciodată mașina:

- 1 Dacă ați vărsat carburant pe el. Ștergeți tot ce s-a vărsat și lăsați resturile de benzină să se evaporeze.
- 2 Dacă ați vărsat carburant pe dumneavoastră sau pe îmbrăcămintea, schimbați îmbrăcămintea. Spălați părțile ce au ajuns în contact cu combustibilul. Folosiți săpun și apă.
- 3 În caz de scurgere de combustibil din mașină. Verificați periodic capacul rezervorului și conductele de combustibil în privința curgerii.

Transport și depozitare

- Depozitați și transportați mașina și combustibilul în așa fel încât să nu existe riscul de contact al eventualelor scurgeri și vaporilor cu scânteii sau foc, de exemplu, de la mașini electrice, motoare electrice, contacte electrice/comutatoare de forță sau centrale de încălzire.
- La depozitarea și transportul combustibilului trebuie folosite canistre special destinate și omologate.
- În cazul în care mașina este depozitată un timp mai îndelungat trebuie ca rezervorul de combustibil să fie golit. Întrebați la stația de benzină din apropiere unde puteți arunca surplusul de combustibil.
- Aveți grijă ca mașina să fie bine curățată și ca un service complet să fie efectuat înainte de depozitare pe termen îndelungat.
- Protecția la transport a dispozitivului de tăiere trebuie întotdeauna să fie montată în timpul transportului sau când mașina este depozitată.
- Asigurați aparatul în timpul transportului.
- Pentru a preveni pornirile accidentale ale motorului, capacul bujiei trebuie întotdeauna scos în timpul perioadelor lungi de depozitare, dacă mașina nu este supravecheată îndeaproape și în timpul efectuării lucrărilor de service.



AVERTISMENT! Fiți atent în timpul lucrului cu combustibilul. Nu uitați de existența pericolului de incendiu, explozie și aspirație de vapori.

Amestecul de combustibil

ATENȚIE! Mașina este echipată cu un motor în doi timpi și trebuie alimentată întotdeauna cu un amestec de benzină și ulei pentru motor în doi timpi. Pentru a fi sigur că obțineți un amestec corect, este important să măsurați exact cantitatea de ulei. La amestecarea cantităților mici de combustibil, chiar și greșeli mici influențează în mod drastic raportul de amestec.



AVERTISMENT! Combustibil și gaze de combustibil sunt foarte inflamabile și pot produce răni grave în cazul aspirației și contactului cu pielea. Fiți de aceea atent la manipularea combustibilului și asigurați o ventilație bună în timpul manipulării combustibilului.

Benzină



ATENȚIE! Totdeauna utilizați un amestec benzină/ulei de calitate, cu cifra octanică de cel puțin 90 (RON). În cazul în care aparatul dumneavoastră este prevăzut cu convertor catalitic (vezi capitolul Date tehnice) folosiți întotdeauna un amestec benzină/ulei de calitate. Benzina cu plumb va distruge convertorul catalitic.

Atunci când benzină adaptată la mediul ambiant, așa numită benzină alcalină există trebuie ca aceasta să fie folosită.



- Cea mai scăzută cifră octanică recomandată este 90 (RON). În cazul în care alimentați motorul cu carburant cu cifră octanică sub 90 se poate produce fenomenul numit bătaie. Acest lucru duce la temperaturi ridicate ale motorului, ceea ce poate provoca defecțiuni grave motorului.
- La lucrul de lungă durată la turații mari, se recomandă utilizarea unei benzini cu o cifră octanică mai înaltă.

Ulei pentru motoare în doi timpi

- Utilizați ulei pentru motoare în doi timpi HUSQVARNA, realizat special pentru a obține rezultate și performanțe optime cu motoare în doi timpi, răcite cu aer.
- Nu utilizați niciodată ulei destinat motoarelor suspendate în exteriorul bordului, răcite cu apă, denumit uneori ulei pentru motoare suspendate (TCW).
- Nu folosiți niciodată uleiuri destinate pentru motoare în patru timpi.
- Uleiul de calitate inferioară sau amestecul de ulei/carburant prea bogat poate pune în pericol funcționarea convertorului catalitic și poate reduce durata de funcționare a acestuia.
- Raport de amestec
1:50 (2%) cu ulei HUSQVARNA pentru motoare în doi timpi.
1:33 (3%) cu alte uleiuri proiectate pentru motoare în doi timpi, răcite cu aer, din clasele JASO FB/ISO EGB.

Benzină, litri	Ulei pentru motoare în doi timpi, litri	
	2% (1:50)	3% (1:33)
5	0,10	0,15
10	0,20	0,30
15	0,30	0,45
20	0,40	0,60

MANIPULAREA COMBUSTIBILULUI

Amestecul

- Amestecați întotdeauna benzina și uleiul într-un rezervor curat destinat pentru benzină.
- Începeți întotdeauna cu jumătatea cantității de benzină. Adăugați apoi toată cantitatea de ulei. Amestecați (scuturați) amestecul de combustibil. Adăugați restul cantității de benzină.
- Amestecați (scuturați) amestecul de combustibil bine înainte de a umple rezervorul de combustibil al mașinii.

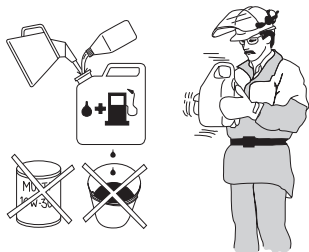

- Nu faceți rezerve de combustibil pentru mai mult de o lună.
- Dacă nu folosiți mașina un timp mai îndelungat, rezervorul de combustibil trebuie golit și curățat.

Alimentarea



AVERTISMENT! Următoarele măsuri de precauție micșorează riscul de incendii:

Nu fumați și nu plasați obiecte calde în apropierea combustibilului.

Nu alimentați niciodată motorul dacă acesta este în funcțiune.

Opriti motorul și lăsați-l să se răcească câteva minute înainte de alimentare.

Deschideți capacul rezervorului de combustibil încet, ca o eventuală suprapresiune să fie încet compensată.

Strângeți bine capacul rezervorului după alimentare.

Mutați întotdeauna echipamentul departe de zona de realimentare și de sursă înainte de pornire.

- Folosiți o canistră pentru combustibil cu protecție contra supraumplerii.
- Se curăță capacul rezervorului de carburant. Impurități în rezervorul de carburant produc perturbații la funcționare.
- Convingeți-vă că carburantul este bine amestecat, scuturând vasul înainte de a alimenta rezervorul.

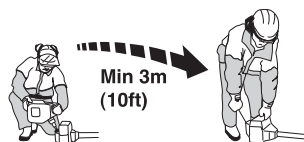

PORNIRE ȘI OPRIRE

Control înaintea pornirii



- Verificați lama pentru a fi sigură că nu au apărut crăpături la baza dinților sau în zona orificiului central. Cele mai frecvente cauze care duc la producerea de crăpături sunt colțuri ascuțite la baza dinților care au apărut la pilire sau faptul că lama este folosită cu dinți tociți. Casați lama dacă se pot observa crăpături.

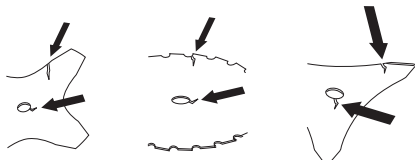

- Controlați ca flanșa de sprijin să nu aibe crăpături datorate oboselii în material sau strângerii prea puternice. Casați flanșa de sprijin dacă are crăpături.

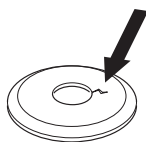

- Verificați ca piulița de blocare să nu își fi pierdut capacitatea de strângere. Strângerea piuliței trebuie să aibe un moment de cel puțin 1,5 Nm. Momentul de strângere al piuliței trebuie să fie de 35-50 Nm.



- Controlați ca apărătoarea lamei să nu fie deteriorată sau să prezinte crăpături. Schimbați apărătoarea lamei dacă a fost lovită sau dacă prezintă fisuri.

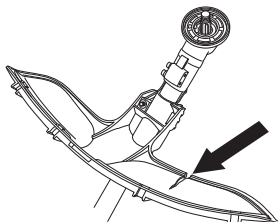

- Controlați ca capul tăietor și apărătoarea trimerului să nu fie deteriorate sau să prezinte crăpături. Schimbați capul tăietor

sau apărătoarea trimerului dacă au fost lovită sau dacă prezintă fisuri.

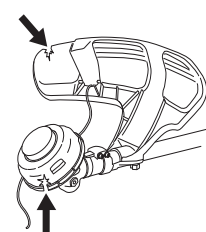

- Nu folosiți niciodată mașina fără apărătoare sau cu apărătoare defectă.
- Toate capacele trebuie să fie corect montate și fără defecte înainte de pornirea mașinii.

Pornire și oprire



AVERTISMENT! Capacul complet al ambreiajului cu tijă trebuie să fie montate înainte de pornirea motorului, în caz contrar ambreiajul se poate desprinde și provoca accidente personale.

Mutați întotdeauna echipamentul departe de zona de realimentare și de sursă înainte de pornire. Plasați mașina pe o suprafață solidă. Aveți grijă ca dispozitivul de tăiere să nu fie în contact cu vreun obiect.

Controlați ca nici o persoană neautorizată să nu se aște în zona de lucru, pentru a nu exista risc de răni grave. Distanța de siguranță este de 15 metri.

Pornire



Aprinderea: Plasați comutatorul de oprire în poziția de start.

Șocul: Puneți butonul de șoc în poziție șoc.

(533)

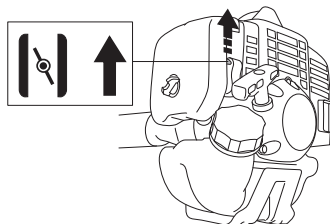

PORNIRE ȘI OPRIRE

(543, 553)

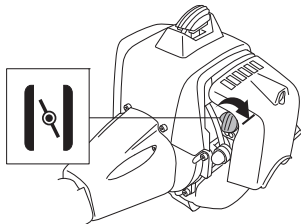

Pompa de combustibil: Presați balonul de cauciuc al pompei de combustibil de mai multe ori până ce combustibilul începe să umple balonul. Balonul nu trebuie umplut complet.

(533)

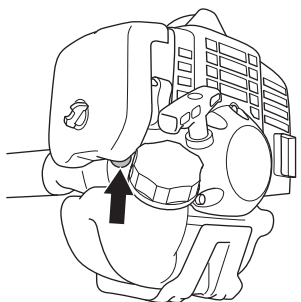

(543, 553)

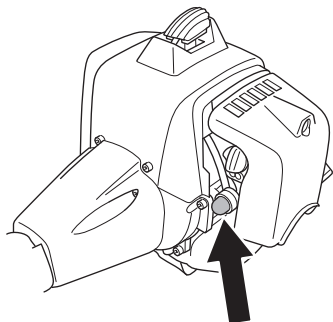

AVERTISMENT! Atunci când motorul este pornit cu reglajul șocului în poziția de șoc sau de accelerație, dispozitivul de tăiere începe să se rotească direct.

Presăți corpul mașinii spre pământ cu mâna stângă (OBS! Nu cu piciorul!). Apucați maneta demarorului, trageți încet cu mâna dreaptă șnurul demarorului până ce se simte o rezistență (cârlișele demarorului se angrenează) și trageți apoi cu mișcări rapide și puternice. **Nu răsuciți niciodată cablul de pornire în jurul mâinii.**

Replasați reglajul de șoc în poziția inițială imediat ce motorul s-a aprins și repetați fazele de pornire până ce motorul pornește. Când motorul a pornit, accelerați la maximum, ceea ce face ca accelerația de pornire să se deconecteze automat.

606 – Romanian

ATENȚIE! Nu trageți complet cablul de demaraj și nici nu dați drumul mânerului demarorului când acesta este în poziție complet scoasă. Aceste manevre pot produce avarii ale mașinii.



ATENȚIE! Nu atingeți zona marcată cu nici o parte a corpului. Contactul direct poate duce la arsurile pielii sau electrocutare, în cazul în care manșonul bujiei este deteriorat. Tordeauna folosiți mănuși de protecție. Nu utilizați mașina în cazul în care manșonul bujiei este deteriorat.

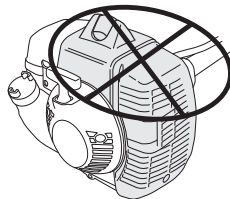

Pentru maneta de accelerație cu blocator al accelerației de pornire este valabil:

Poziția de pornire se obține apăsând în primul rând blocatorul accelerației și accelerația iar apoi apăsând comutatorul de pornire (A). Eliberați apoi blocatorul accelerației și accelerația și apoi comutatorul de pornire. Funcția de pornire este acum activată. Pentru a reduce motorul la mersul în gol se apasă blocatorul accelerației și accelerația.

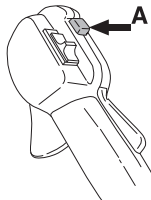

PORNIRE ȘI OPRIRE

Oprire



Motorul se oprește prin închiderea aprinderii.

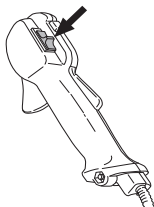

ATENȚIE! Motorul se oprește prin închiderea aprinderii.

REGULI DE LUCRU

Instrucțiuni generale de lucru

IMPORTANT!

Acest capitol tratează principalele reguli de siguranță pentru lucrul cu ferăstrău de defrișare și trimer.

Dacă vă găsiți într-o situație în care vă simțiți nesigur în legătură cu continuarea folosirii cereți sfatul unui specialist. Luați legătura cu magazinul de vânzare sau cu atelierul de reparații.

Evitați orice folosire pentru care nu vă considerați suficient calificat.

Înainte de folosire, trebuie să înțelegeți diferența dintre noțiunile defrișare de pădure, cosirea ierbii și scurtarea ierbii.

Reguli de bază de siguranță



- 1 Priviți în jurul Dvs.:
 - Pentru a vă asigura că nu se află persoane, animale sau obiecte care vă pot influența controlul asupra mașinii.
 - Pentru a vă asigura că oameni, animale sau altceva nu riscă să ajungă în contact cu dispozitivul de tăiere sau cu obiectele care pot fi aruncate de dispozitivul de tăiere.
 - **ATENȚIE!** Nu folosiți niciodată mașina dacă nu puteți cere ajutorul cuiva în caz de accident.
- 2 Inspectați locul de muncă. Îndepărtați toate obiectele care nu sunt fixate, precum pietre, sticlă spartă, cuie, sârmă de oțel, sfoară, etc. ce ar putea fi aruncate afară sau înfășurate în jurul dispozitivului de tăiere.
- 3 Evitați folosirea în vreme proastă. Ca de exemplu ceață deasă, ploaie puternică, vânt tare, frig excesiv, etc. A lucra în vreme friguroasă este oboseitor, și produce situații periculoase, cum ar fi teren alunecos, imposibilitatea prevederii direcției de cădere, etc.
- 4 Asigurați-vă că puteți înainta și sta în mod sigur. Controlați dacă sunt eventuale obstacole în cazul unei deplasări neașteptate (rădăcini, pietre, crengi, gropi, șanțuri, etc). Lucrați cu atenție mărită pe teren înclinat.



- 5 Fiți foarte atent la tăierea copacilor care sunt tensionați. Un copac tensionat se poate arca atât în timpul tăierii cât și după tăiere, revenind în poziția normală. Dacă vă plasați greșit sau plasați tăietura inițială într-un mod necorespunzător, arborele

poate să vă lovească sau să lovească mașina, ceea ce duce la pierderea controlului. Ambele situații pot duce la răni grave.

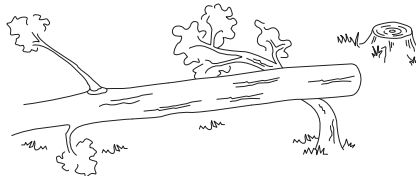

- 6 Asigurați-vă un echilibru corespunzător și stabilitatea picioarelor. Nu întindeți prea mult. Păstrați mereu starea și echilibrul corespunzătoare.
- 7 Țineți aparatul întotdeauna cu ambele mâini. Țineți aparatul în partea dreaptă a corpului. Feriți-vă toate părțile corpului de suprafețele fierbinți. Feriți-vă toate părțile corpului de accesoriul de tăiere rotativ.



- 8 Țineți aparatul în așa fel încât dispozitivul de tăiere să fie sub nivelul șoldului.
- 9 Înainte de deplasare trebuie să opriți motorul. La deplasări mai lungi cât și la transport trebuie folosită protecția la transport.
- 10 Nu lăsați mașina pe pământ cu motorul în funcțiune, decât dacă o aveți sub observație.

Noțiuni elementare de defrișare

- Folosiți totdeauna echipamentul corespunzător.
- Aveți totdeauna un dispozitiv bine reglat.
- Respectați instrucțiunile de siguranță.
- Organizați bine lucrul.
- Lucrați întotdeauna cu accelerația maximă a lamei pentru a începe.
- Folosiți întotdeauna lame bine ascuțite.
- Evitați pietrele.
- Stabiliți direcția de doborâre (folosiți direcția vântului).

REGULI DE LUCRU



AVERTISMENT! Nici utilizatorul și nici o altă persoană nu au voie să încerce să îndepărteze materialul tăiat dacă motorul sau dispozitivul de tăiere se rotesc, deoarece acest lucru poate duce la răni grave.

Oprțiți motorul și dispozitivul de tăiere înainte de a îndepărta material ce s-a înfășurat în jurul axului lamei, deoarece altfel se pot produce răni. În timpul folosirii cît și un timp după folosire angrenajul cotit poate fi fierbinte. În caz de atingere există risc de ardere.



AVERTISMENT! Atenție la obiecte aruncate. Folosiți întotdeauna protecție a ochilor omologată. Nu vă aplecați niciodată peste protecția dispozitivului de tăiere. Pietre, gunoi, etc pot fi aruncate spre ochi și produce orbire sau răni grave.

Nu permiteți persoanelor neautorizate să se apropie. Copii, animale, observatori și colaboratori trebuie să se mențină în afara zonei de siguranță de 15 metri. Oprțiți mașina imediat ce observați că o persoană se apropie. Nu rotiți niciodată mașina fără ca în prealabil să fi controlat că nimeni nu se află în zona de siguranță.



AVERTISMENT! Se poate întâmpla ca crengi sau iarbă să se blocheze între carcasa de protecție și dispozitivul de tăiere. Oprțiți întotdeauna motorul în timp ce curățați mașina.

Metode de lucru



AVERTISMENT! Mașinile prevăzute cu lame de fierăstrău sau lame de tăiat iarba pot fi proiectate violent într-o parte în cazul în care lama atinge un obiect fix. Acest fenomen se numește reculul lamei. Reculul lamei poate fi suficient de violent pentru a arunca mașina și/sau operatorul în orice direcție și pentru a duce la pierderea controlului asupra mașinii. Reculul lamei se poate produce fără nici un semn prevestitor în cazul în care mașina se agață, se blochează sau se înecă. Reculul lamei se produce cu probabilitate mai mare în zone cu vizibilitate redusă asupra materialului tăiat.

Evitați tăierea cu sfertul superior din dreapta al lamei. La contactul lamei în porțiunea respectivă cu tulpini de grosime mare, poate apărea recul din cauza vitezei de rotație.

- Înainte de a se trece la defrișare, verificați zona de defrișare, starea terenului, înclinarea, existența pietrelor, gropilor etc.
- După aceea începeți lucrul, începînd cu porțiunea cea mai ușoară, și obțineți o deschidere bună pentru defrișare.

- Lucrați sistematic înainte și înapoi de-a curmezișul porțiunii, fiecare mișcare trebuie să cuprindă o porțiune de lucru de 4-5 metri. În acest mod se folosește întreaga suprafață de lucru a mașinii în ambele sensuri și utilizatorul are o porțiune comodă și variată de lucru.

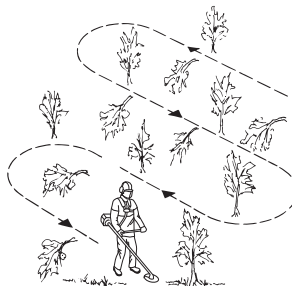

- Lungimea căii trebuie să fie de circa 75 m. Pe măsura efectuării lucrului deplasați canistra cu combustibil.
- Pe teren înclinat calea trebuie să fie perpendiculară pe pantă. Este mai ușor de a se lucra de-a lungul pantei, decât în sus și în jos.
- Calea trebuie să fie planificată astfel încât să puteți evita șanțurile și alte obstacole. În plus, calea trebuie să fie adaptată la starea actuală a vântului astfel încât tulpinile tăiate să cadă pe terenul deja defrișat.

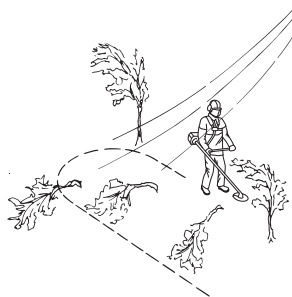

Defrișarea pădurii folosind lama de ferăstrău



- La începutul lucrului cu tulpini groase crește riscul de recul. Evitați contactul sfertului superior din dreapta al lamei cu arborele.

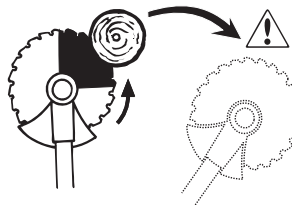

REGULI DE LUCRU

- Pentru ca arborele să cadă spre stânga, partea inferioară a acestuia se va împinge spre dreapta. Înclinați lama și deplasați-o cu o mișcare decisă în jos spre dreapta. Apăsăți în același timp apăratorea lamei spre tulpină. Începeți tăierea cu porțiunea lamei cuprinsă în sfertul inferior din dreapta. La începerea tăierii accelerați la maxim.

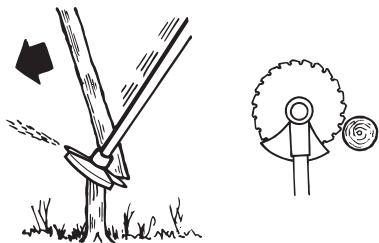

- Pentru ca arborele să cadă spre dreapta, partea inferioară a acestuia se va împinge spre stânga. Înclinați lama și deplasați-o în sus spre dreapta. Începeți tăierea cu porțiunea lamei cuprinsă în sfertul inferior din dreapta în așa fel încât direcția de rotație a lamei să deplaseze partea inferioară a arborelui spre stânga.

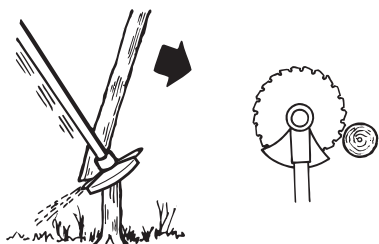

- Pentru ca arborele să cadă în față trebuie ca partea inferioară a arborelui să fie trasă înapoi. Trageți lama în spate cu o mișcare rapidă și decisă.

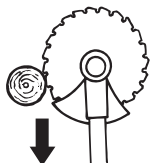

- Tulpinile groase adică cele cu care se începe lucrul, trebuie să fie tăiate din două părți. Apreciați la început direcția de cădere a tulpinii. Începeți tăierea în partea de cădere. După aceea tăiați din cealaltă parte pentru a doborî tulpina. Presiunea de avans se va adapta în funcție de grosimea tulpinii și de

duritatea lemnului. Tulpinile mai mici necesită o presiune mai mare, tulpinile mai groase necesită o presiune mai mică.

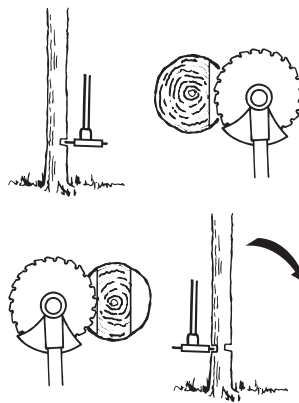

- Dacă copacii sunt foarte deși, trebuie să adaptați viteza de avans în funcție de aceasta.
- Dacă lama se înțepenește în tăietură, nu smuciți niciodată mașina. În acest caz este posibilă deteriorarea lamei, a angrenajului cotit, a tijei sau a ghidonului. Eliberați manetele, apucați cu ambele mâini tija și trageți ușor mașina pentru a o elibera.

Defrișarea arbuștilor cu ajutorul lamei de ferăstrău



- Tulpini subțiri și lăstari se îndepărtează. Lucrați cu mișcări pendulatorii în lateral.
- Încercați să tăiați câteva tulpini printr-o singură mișcare.
- La curățirea tufelor, curățați prima dată în jurul tufei. Începeți prin a tăia crengile înalte din regiunea exterioară a tufei pentru a evita înțepenirea. Tăiați apoi tulpinile la înălțimea dorită. Încercați apoi să pătrundeți cu lama în interiorul tufei și tăiați dinspre centrul tufei. Dacă este în continuare greu de a pătrunde în tufă, tăiați crengi de la o înălțime mai mare și lăsați-le să cadă la pământ. Prin aceasta se micșorează riscul de înțepenire.

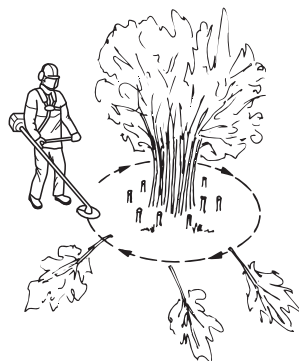

REGULI DE LUCRU

Cosirea ierbii cu ajutorul lamei pentru iarbă



- Lame pentru iarbă și cuțite pentru iarbă nu trebuie folosite pentru curățirea buruienilor lemnoase.
- Pentru toate tipurile de iarbă înaltă sau deasă se va folosi lama de iarbă.
- Iarba se va cosi prin mișcări alternative în lateral unde rotirea de la dreapta la stânga va reprezenta momentul de cosire, iar rotirea de la stânga la dreapta va reprezenta mișcarea de revenire. Lăsați latura stângă a lamei să acționeze (poziția acelor de ceas între 8 și 12).

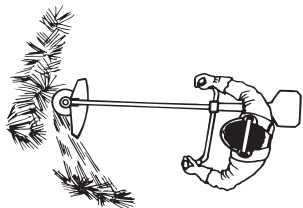

- Dacă lama se înclină puțin spre stânga în timpul cosirii, iarba se adună în grămezi ce vor ușura adunarea ulterioară, de exemplu prin greblare.
- Încercați să lucrați cât mai ritmic. Alegeți o poziție stabilă, cu picioarele depărtate. Înaintați după mișcarea de retur a lamei și reluați poziția stabilă.
- Lăsați capacul de sprijin să atingă ușor pământul. Rolul acestuia este de a proteja lama contra atingerii cu pământul.
- Riscul ca materialul să se încolăcească în jurul lamei se micșorează dacă se respectă următoarele reguli:
 - 1Lucrați întotdeauna cu accelerația la maximum.
 - 2Evitați iarba proaspăt tăiată în timpul mișcării de retur.
- Opriiți motorul, desprindeți șeava de purtare și plasați mașina pe pământ înainte de a începe strângerea materialului cosit.

Scurtarea ierbii cu ajutorul capului tăietor



Scurtarea

- Țineți capul tăietor direct deasupra terenului și înclinați-l. Lucrul este efectuat de capătul firului. Lăsați firul să lucreze în ritmul său. Nu apăsați niciodată firul în materialul ce trebuie îndepărtat.

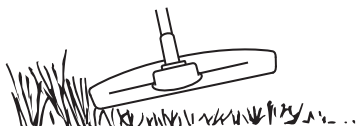

- Firul poate cosi ușor iarba și buruienile de lângă pereți, garduri, copaci și borduri, dar poate și să dăuneze coaja sensibilă a copacilor și arbuștilor și poate deteriora stâlpii gardurilor.

- Riscul de deteriorare a vegetației poate fi redus dacă firul se scurtează până la 10-12 cm și dacă turația motorului se reduce.

Degajarea

- La degajare se îndepărtează toată vegetația nedorită. Țineți capul tăietor direct deasupra pământului, înclinându-l. Lăsați capătul firului să se lovească de sol în jurul copacilor, stâlpilor, stauților etc. OBS! Acest procedeu sporește uzura firului.

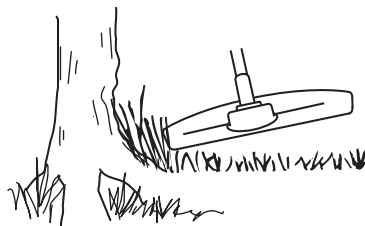

- Firul se uzează mai repede și el trebuie să se miște mai des la lucrul printre pietre, cărămizi, beton, gardurile metalice și altele în comparație cu lucrul printre copaci și gardurile din lemn.
- La scurtare și degajare nu se va folosi accelerația maximă pentru a prelungi durata de serviciu a firului și pentru a reduce uzura capului tăietor.

Tunderea

- Trimerul este o uneltă ideală pentru tunderea acelei ierbi la care nu se poate ajunge folosind o mașină obișnuită de tăiere a ierbii. La tunderea ierbii firul se va ține paralel cu solul. Evitați presarea capului tăietor la pământ deoarece aceasta poate distruge gazonul și deteriora unelta.

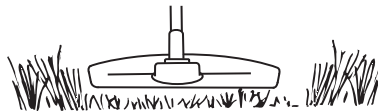

- Evitați să țineți permanent capul tăietor în contact cu solul în timpul tunderii normale. Un astfel de contact permanent poate duce la deteriorarea și uzura capului tăietor.

Curățirea

- Acțiunea de ventilare a firului în rotire poate fi folosită pentru curățirea rapidă și ușoară. Țineți firul paralel și deasupra suprafeței ce se va curăți și deplasați unelta dintr-o parte în alta.

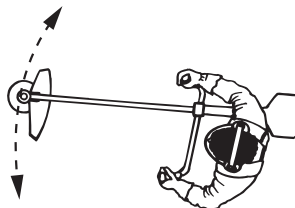

- La tundere și curățire trebuie folosită accelerație maximă pentru a obține un rezultat bun.

ÎNTREȚINERE

Carburatorul

Reglarea turației de mers în gol (T)

Verificați dacă filtrul de aer este curat. Dacă turația de mers în gol este corectă, dispozitivul de tăiere atașat nu trebuie să se rotească. Dacă este nevoie de reglaj, rotiți (în direcția acelor ceasornicului) șurubul de reglare pentru mersul în gol T, cu motorul pornit, până când dispozitivul de tăiere atașat începe să se rotească. Deschideți (rotiți în sens invers acelor ceasornicului) șurubul până când dispozitivul de tăiere se oprește. Turația de mers în gol este reglată corect atunci când motorul funcționează lin în orice poziție și există o marjă perceptibilă față de turația la care dispozitivul de tăiere atașat începe să se rotească.

(533)

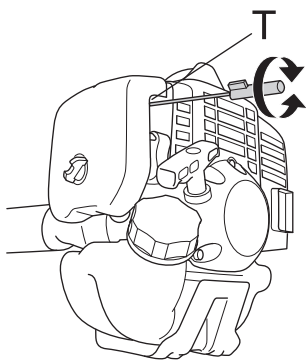

(543, 553)

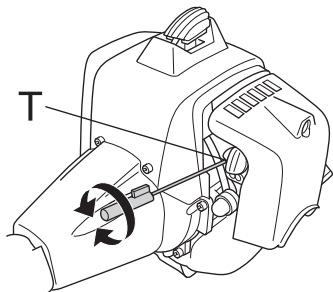

AVERTISMENT! Dacă turația de mers în gol nu poate fi ajustată încât dispozitivul de tăiere să nu se rotească trebuie contactat magazinul de vânzare/atelierul de întreținere. Mașina nu trebuie folosită înainte de a fi corect reglată sau reparată.

Filtrul de aer

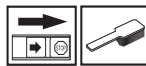

Filtrul de aer trebuie curățat regulat de praf și impurități pentru a evita:

- Funcționarea defectuoasă a carburatorului
- Probleme la pornire
- Putere redusă
- Uzuri inutile ale componentelor motorului
- Consum exagerat de combustibil.

(533)

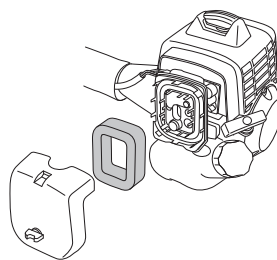

(543, 553)

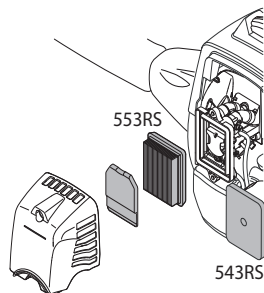

Curățați filtrul de aer după fiecare 25 ore de funcționare sau mai des, dacă locul de lucru este excesiv prăfuit.

Curățirea filtrului de aer

(543, 553)

Îndepărtați capacul filtrului de aer și scoateți afară filtrul. Curățați prin suflare cu aer comprimat.

(533)

Demontați capacul filtrului de aer și scoateți filtrul. Spălați-l bine în apă caldă cu săpun. Înainte de asamblare se verifică ca filtrul să fie uscat.

Un filtru de aer folosit un timp îndelungat nu se poate curăți perfect. De aceea este necesară schimbarea lui la intervale regulate cu unul nou. **Un filtru de aer deteriorat trebuie întotdeauna schimbat.**

După curățare filtrul de spumă de material plastic trebuie tratat cu ulei. Vezi instrucțiunile din capitolul T turația de mers în gol a filtrului de spumă de material plastic.

ÎNTREȚINERE

Tratarea cu ulei a filtrului de spumă de material plastic

(533)

Folosiți întotdeauna ulei pentru filtru HUSQVARNA, cu numărul produsului 531 00 92-48. Uleiul pentru filtru conține dizolvant, pentru a ușura distribuirea uniformă în interiorul filtrului. De aceea evitați contactul cu pielea.

Introduceți filtrul într-o pungă de plastic și turnați uleiul pentru filtru. Frecați punga pentru ca uleiul să se răspândească uniform. Scoateți filtrul din pungă și scuturați restul de ulei rămas pe filtru înainte de a monta filtrul pe mașină. Nu folosiți niciodată ulei de motor obișnuit. Acesta se scurge destul de rapid și se depune la baza filtrului.

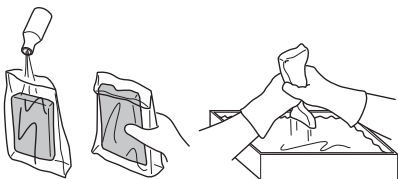

Filtrul de combustibil

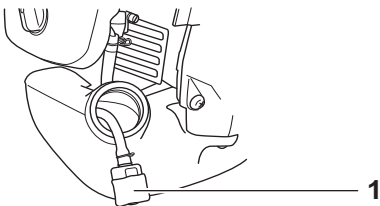

1 Filtrul de combustibil

Când motorul epuizează rezerva de combustibil, verificați dacă filtrul de combustibil și capacul rezervorului de combustibil nu sunt înfundate.

Angrenajul cotit



Angrenajul cotit este din fabricație umplut cu o cantitate potrivită de lubrefiant. Înainte de a pune mașina în funcțiune e bine să se controleze că angrenajul este umplut cu lubrefiant în proporție de 3/4. Folosiți lubrefiant special HUSQVARNA.

Lubrefiantul din cutia de viteze nu necesită în mod normal să fie schimbat decât în caz de eventuale reparații.

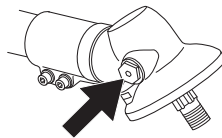

Bujia



Starea bujiei este influențată de:

- O ajustare incorectă a carburatorului.
- Un amestec greșit de ulei în combustibil (prea mult sau ulei nepotrivit).
- Un filtru de aer murdar.

Acești factori cauzează depuneri pe electrozii bujiei având ca rezultat o funcționare defectuoasă și dificultăți de pornire.

(533, 543) Dacă mașina are putere mică, este greu de pornit sau are o funcționare neregulată la mersul în gol: verificați întâi bujia înainte de a lua alte măsuri. Dacă bujia este înfundată, curățați-o și controlați ca distanța dintre electrozi să fie de 0,9-1,0 mm. Bujia se va schimba după aproximativ o lună de exploatare, sau și mai repede, dacă este necesar.

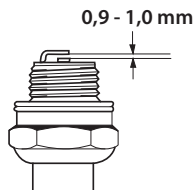

(553) Dacă mașina are putere mică, este greu de pornit sau are o funcționare neregulată la mersul în gol: verificați întâi bujia înainte de a lua alte măsuri. Dacă bujia este înfundată, curățați-o și controlați ca distanța dintre electrozi să fie de 0,6-0,7 mm. Bujia se va schimba după aproximativ o lună de exploatare, sau și mai repede, dacă este necesar.

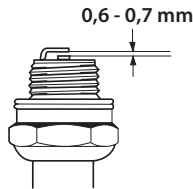

ATENȚIE! Folosiți întotdeauna bujii de tipul recomandat! O bujie incorectă poate să distrugă pistonul și cilindrul. Aveți grijă ca bujia să aibe așa numită protecție la unde radio.

ÎNȚREȚINERE

Planificarea întreținerii

Mai jos urmează o listă ce cuprinde întreținerea ce trebuie efectuată pe mașină. Marea majoritate a punctelor sunt descrise în capitolul Întreținere. Utilizatorul poate efectua doar acele lucrări de întreținere și service care sunt descrise în acest manual de utilizare. Intervenții mai cuprinzătoare trebuie efectuate de un atelier de service autorizat.

Întreținere	Întreținere zilnică	Întreținere săptămânală	Întreținere lunară
Curățați mașina în exterior.	X		
Controlați dacă curelele de purtare nu sunt deteriorate.	X		
Verificați ca blocatorul accelerației și accelerația funcționează corect.	X		
Controlați că maneta și ghidonul sunt întregi și sunt fixate bine.	X		
Controlați că contactul de oprire funcționează.	X		
Controlați că dispozitivul de tăiere nu se rotește la funcționarea de mers în gol.	X		
Curățați filtrul de aer. Schimbați-l dacă este necesar.	X		
Controlați că protecția nu prezintă deteriorări și că nu are fisuri. Schimbați protecția dacă aceasta a fost supusă la lovituri sau este crăpată.	X		
Controlați că lama este bine centrată, bine ascuțită și că nu prezintă crăpături. O lama necentrată produce vibrații care pot produce defecte ale mașinii.	X		
Controlați ca capul tăietor să nu aibă deteriorări sau fisuri. Schimbați capul tăietor dacă este necesar.	X		
Controlați ca piulița de blocare a dispozitivului de tăiere este corect strânsă.	X		
Aveți grijă ca protecția de transport a lamei este întreagă și poate fi corect fixată.	X		
Verificați ca șuruburile și piulițele să fie strânse.	X		
Controlați ca să nu existe scurgeri de combustibil de la motor, rezervor sau tuburile de combustibil.	X		
Controlați demarorul cu șnurul lui.		X	
Curățați suprafața exterioară a bujiei. Demontați și verificați distanța dintre electrozi. Se reglează la 0,6-0,7 mm sau se schimbă bujia. Aveți grijă ca bujia să aibe așa numită protecție contra undelor radio.		X	
Curățați carburatorul în exterior și porțiunea din jurul lui.		X	
Verificați dacă angrenajul cotit este completat cu 3/4 lubrefiant. Completați cu lubrefiant special dacă este necesar.		X	
Controlați ca filtrul de combustibil să nu fie murdar sau ca tubul de combustibil să nu aibe fisuri sau alte defecte. Schimbați piesele dacă este necesar.			X
Controlați toate cablurile și conexiunile electrice.			X
Se schimbă bujia. Aveți grijă ca bujia să aibe așa numită protecție contra undelor radio.			X

DATE TEHNICE

Date tehnice

Date tehnice	533RS	543RS	553RS
Motor			
Volumul cilindrului, cm ³	29,5	40,1	50,6
Alezaj, mm	38,0	40,5	45,5
Cursă, mm	26	31,1	31,1
Turație la mers în gol, rpm	3000	3000	2800
Turație maximă recomandată, fără încărcare, rpm	11500	12000	13000
Turația la axul de ieșire, rot/min	7880	8570	9285
Putere. maximă motor, conform. ISO 8893, kW/ rpm	1,0/8000	1,47/9000	2,3/9500

Sistem de aprindere

Bujia	NGK CMR7H-10	NGK CMR7H-10	NGK CMR7H-10
Distanța între electrozi, mm	0,9-1,0	0,9-1,0	0,6-0,7

Sistemul de alimentare și ungere

Volumul rezervorului de combustibil, litri	0,75	0,75	0,8
--	------	------	-----

Greutate

Greutatea fără carburant, dispozitiv de tăiere și protecție, kg	5,9	7,4	8,4
---	-----	-----	-----

Producere de zgomot

(vezi nota 1)

Nivelul efectului sonor, măsurat dB(A)	110	110	115
Nivelul efectului sonor, garantat L _{WA} dB(A)	112	112	117

Nivele de zgomot

(vezi nota 2)

Nivel echivalent al presiunii zgomotului la urechea utilizatorului, măsurat conform cu EN ISO11806 și ISO 22868, dB(A):

Dotat cu cap de tuns (original)	96	97	102
Dotat cu lamă de tăiat iarba (originală)	96	96	100

Nivele de vibrații

(vezi nota 3)

Nivelele echivalente de vibrații (a_{hw,eq}) la mână, măsurate în conformitate cu EN ISO 11806 și ISO 22867, m/s²

Dotat cu cap de tuns (original), în stânga/dreapta	2,1/2,8	3,9/3,3	5,4/7,5
Dotat cu lamă de tăiat iarba (originală), în stânga/dreapta	3,1/3,8	3,5/3,0	2,8/3,6

Nota 1: Producere de zgomot în mediul înconjurător măsurat ca și efect sonor (L_{WA}) conform directivei EG 2000/14/EG. Nivelul de putere a sunetului raportat pentru aparat a fost măsurat cu accesoriul original de tăiere care emite cel mai ridicat nivel. Diferența dintre puterea garantată a sunetului și cea măsurată este aceea că puterea garantată a sunetului include, de asemenea, dispersia în rezultatul de măsurare și variațiile dintre diferitele aparate ale aceluiași model conform Directivei 2000/14/EC.

Nota 2: Datele raportate pentru nivelul echivalent de presiune a zgomotului pentru aparat includ o dispersie statistică tipică (deviere standard) de 1 dB (A).

Nota 3: Datele raportate pentru nivelul echivalent de vibrații includ o dispersie statistică tipică (deviere standard) de 1 m/s².

DATE TEHNICE

533RS		
Dispozitive auxiliare omologate	Tip	Grilajul de protecție a dispozitivului de tăiat, cu numărul produsului
Lama de iarbă/cuțitul de iarbă	Grass 255-4 1" (Ø 255 4-dinți)	544 04 42-10
	Multi 255-3 1" (Ø 255 3-dinți)	544 04 42-10
Lama de ferăstrău	Scarlet 200-22 1" (Ø 200 22-dinți)	537 29 95-01
Cuțite de plastic	Tricut Ø 300 mm (Lamele separate au numărul de componentă 531 01 77-15)	544 04 42-10
Capul tăietor	Trimmy Fix	544 04 42-10
	Superauto II	544 04 42-10
	T25	544 04 42-10
	T35, T35x (Cablu cu diametrul cuprins între 2,4 și 3,0 mm)	544 04 42-10
Carcasă de sprijin	Fix	-

543RS		
Dispozitive auxiliare omologate	Tip	Grilajul de protecție a dispozitivului de tăiat, cu numărul produsului
Lama de iarbă/cuțitul de iarbă	Grass 255-4 1" (Ø 255 4-dinți)	537 33 16-01
	Multi 255-3 (Ø 255 3-dinți)	537 33 16-01
	Grass 275-4 (Ø 275 4-dinți)	537 33 16-01
Lama de ferăstrău	Scarlet 200-22 (Ø 200 22-dinți)	501 32 04-02
Cuțite de plastic	Tricut Ø 300 mm (Lamele separate au numărul de componentă 531 01 77-15)	537 33 16-01
Capul tăietor	Superauto II	537 33 16-01
	T35, T35x (Cablu cu diametrul cuprins între 2,4 și 3,0 mm)	537 33 16-01
	T45x (Cablu cu diametrul cuprins între 2,7 și 3,3 mm)	537 33 16-01
	F35 (Cablu cu diametrul cuprins între 2,0 și 3,5 mm)	537 33 16-01
Carcasă de sprijin	Fix	-

DATE TEHNICE

553RS		
Dispozitive auxiliare omologate	Tip	Grilajul de protecție a dispozitivului de tăiat, cu numărul produsului
Lama de iarbă/cuțitul de iarbă	Grass 255-4 1" (Ø 255 4-dinți)	537 33 16-01
	Multi 255-3 (Ø 255 3-dinți)	537 33 16-01
	Grass 275-4 (Ø 275 4-dinți)	537 33 16-01
	Multi 300-3 (Ø 300 3-dinți)	537 33 16-01
Lama de ferăstrău	Scarlet 200-22 (Ø 200 22-dinți)	501 32 04-02
Cuțite de plastic	Tricut Ø 300 mm (Lamele separate au numărul de componentă 531 01 77-15)	537 33 16-01
Capul tăietor	T45x (Cablul cu diametrul cuprins între 2,7 și 3,3 mm)	537 33 16-01
	T55x (Cablul cu diametrul cuprins între 2,7 și 3,3 mm)	537 33 16-01
	F35 (Cablul cu diametrul cuprins între 2,0 și 3,5 mm)	537 33 16-01
	F55 (Cablul cu diametrul cuprins între 2,7 și 3,5 mm)	537 33 16-01
Carcasă de sprijin	Fix	-

Declaratie de conformitate EC

(Valabil doar în Europa)

Husqvarna AB, SE-561 82 Huskvarna, Suedia, telefon +46-36-146500, asigură prin aceasta că fierăstraiele de defrișare **Husqvarna 533RS, 543RS și 553RS** cu seriile anului 2011 și după 2011 (anul și o serie numerică trebuie indicate cu text vizibil pe etichetă) corespund cu indicativele din DIRECTIVA CONSILIULUI:

- din 17 mai 2006 „referitoare la aparat” **2006/42/EC**

-- **2004/108/EEC** din 15 decembrie 2004, cu privire la compatibilitatea electromagnetică

-- **2000/14/EC** din 8 mai 2000, cu privire la poluarea fonică a mediului înconjurător Evaluarea conformității cu respectarea Anexei V. Pentru informații referitoare la emisiile sonore, consultați capitolul Date tehnice.

Au fost aplicate următoarele standarde: **EN ISO 12100-2:2003, CISPR 12:2005, EN ISO 11806:1997**

SMP Svensk Maskinprovning AB, Fyrisborgsgatan 3, SE-754 50 Uppsala, Suedia, a efectuat un control tipic, neobligatoriu pentru Husqvarna AB. Certificatele au numerele: **SEC/11/2317** - 533RS, **SEC/11/2318** - 543RS, **SEC11/2319** - 553RS

Huskvarna 30 iunie 2011

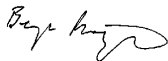

Bengt Frigelius, director de dezvoltare (Reprezentant autorizat pentru Husqvarna AB și responsabil cu documentația tehnică.)

ПОЯСНЕНИЕ СИМВОЛОВ

Условные обозначения

ПРЕДУПРЕЖДЕНИЕ!

Подрезчик, кусторез или триммер, которыми пользуются небрежно или неправильно, могут оказаться опасным инструментом, который может нанести серьезную или смертельную травму пользователю или окружающим. Чрезвычайно важно, чтобы вы прочитали настоящее Руководство и поняли его содержание.

Прежде чем приступить к работе с машиной внимательно прочитайте инструкцию и убедитесь, что Вам все понятно.

Всегда используйте:

- Защитный шлем в тех случаях, когда существует вероятность падения предметов
- Специальные шумозащитные наушники
- Проверенные защитные очки

Максимальная скорость вращения выходной оси, об/мин



Эта продукция отвечает требованиям соответствующих нормативов ЕС.



Берегитесь отскакивающих предметов и рикошетов.



Пользователь машиной должен убедиться в том, что в радиусе 15 м во время работы нет людей или животных.



Машины, оснащенные подрезчиками или лезвиями для резки травы, могут резко бросать в сторону, когда лезвия входят в контакт с закрепленным объектом. Это называется отдачей. В результате контакта с лезвием можно потерять руку или ногу. Всегда следите, чтобы люди и животные находились на расстоянии не менее 15 м от машины.



Пользуйтесь специальными защитными перчатками.



Пользуйтесь не скользящими и устойчивыми сапогами.



Шумозащитные эмиссии в окружающую среду согласно Директивы Европейского Сообщества. Эмиссия машины приведена в главе Технические данные и на табличке.



Не работайте вблизи горячих поверхностей.



Другие символы/наклейки на машине относятся к специальным требованиям сертификации на определенных рынках.

Проверка и/или обслуживание должны выполняться только при выключенном двигателе, когда кнопка остановки находится в положении STOP.

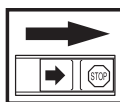

Пользуйтесь специальными защитными перчатками.



Требует регулярной чистки.

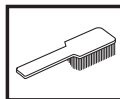

Место визуальной проверки.



Обязательно следует пользоваться проверенными защитными очками.



СОДЕРЖАНИЕ

Содержание

ПОЯСНЕНИЕ СИМВОЛОВ	
Условные обозначения	618
СОДЕРЖАНИЕ	
Содержание	619
Перед запуском проследите за следующим:	619
ВВЕДЕНИЕ	
Уважаемый покупатель!	62
	0
ЧТО ЕСТЬ ЧТО?	
Что есть что на подрезчике?	621
ОБЩИЕ ПРЕДПИСАНИЯ ПО БЕЗОПАСНОСТИ	
Важная информация	62
	2
Средства защиты оператора	62
	2
Устройства безопасности машины	623
Пильный аппарат	626
СБОРКА	
Монтаж руля и ручки газа	629
Установка лезвия и головки триммера	629
Установка транспортного щитка	632
Регулирование положения оснастки и подрезчика	632
ПРАВИЛА ОБРАЩЕНИЯ С ТОПЛИВОМ	
Правила безопасности при заправке	63
	4
Подготовка топливной смеси	63
	4
Заправка	635
ЗАПУСК И ОСТАНОВ	
Проверка перед пуском	636
Запуск и остановка	636
МЕТОД РАБОТЫ	
Общие рабочие инструкции	639
ТЕХНИЧЕСКОЕ ОБСЛУЖИВАНИЕ	
Карбюратор	64
	4
Воздушный фильтр	64
	4
Топливный фильтр	64
	5
Угловая зубчатая передача	64
	5
Свеча зажигания	64
	5
График технического обслуживания	64
	6
ТЕХНИЧЕСКИЕ ХАРАКТЕРИСТИКИ	

Технические характеристики	647
Гарантия ЕС о соответствии	64
	9

Перед запуском проследите за следующим:

Внимательно прочесть инструкцию по эксплуатации.



ПРЕДУПРЕЖДЕНИЕ!

Продолжительное воздействие шума дает неизлечимое ухудшение слуха. Всегда пользуйтесь, поэтому, специальными наушниками.



ПРЕДУПРЕЖДЕНИЕ! Ни при каких обстоятельствах не допускается внесение изменений в первоначальную конструкцию машины без разрешения изготовителя. Пользуйтесь только оригинальными запчастями. Внесение неразрешенных изменений и/или использование неразрешенных приспособлений может привести к серьезной травме или даже к смертельному исходу для оператора или других лиц.



ПРЕДУПРЕЖДЕНИЕ! Подрезчик, кусторез или триммер, которыми пользуются небрежно или неправильно, могут оказаться опасным инструментом, который может нанести серьезную или смертельную травму пользователю или окружающим. Чрезвычайно важно, чтобы вы прочитали настоящее Руководство и поняли его содержание.

ВВЕДЕНИЕ

Уважаемый покупатель!

Мы поздравляем вас с выбором инструмента Husqvarna! Фирма Husqvarna берет свое начало в 1689 году, когда король Карл XI постановил создать фабрику по изготовлению мушкетов на берегу речки Huskvarna. Место около речки Huskvarna было разумным выбором, так как энергия течения воды использовалась в производстве. В течение более 300 лет существования фабрики Husqvarna, на ней производилось множество различных изделий, начиная от каминов и до современных кухонных машин, швейные машинки, велосипеды, мотоциклы и др. В 1956 была выпущена первая газонокосилка с мотором, после чего в 1959 году была выпущена первая моторная пила. В этой области производства деятельность Husqvarna осуществляется и сегодня.

Сегодня Husqvarna является одним из ведущих в мире производителей изделий для лесных и садовых работ самого высокого качества и мощности. Цель бизнеса заключается в том, чтобы разрабатывать, производить и распространять на рынке изделия с моторным приводом для работы в лесу и в саду, а также в строительстве и в промышленном комплексе. Фирма Husqvarna также стремится быть впереди в эргономике, удобстве пользования, безопасности и экологии, и по этой причине было разработано много различных функций, которые улучшают продукцию в этих областях.

Мы убеждены в том, что Вы по достоинству оцените качество нашего изделия и мощность и останетесь довольным им на протяжении длительного времени. Приобретение какого-либо из наших изделий, дает Вам доступ к профессиональной помощи по его ремонту и обслуживанию, если в этом все-таки возникнет необходимость. Если машина была приобретена не в одном из наших специализированных магазинов, узнайте в ближайшей сервисной мастерской.

Надеемся, что Вы останетесь довольны Вашей машиной, и что она будет Вашим спутником на долгое время. Помните о том, что настоящее руководство является ценным документом. Выполняя требования инструкции (пользование, сервис, обслуживание и т.д.), Вы значительно продлите срок службы машины и поднимите ее вторичную стоимость. Когда Вы будете продавать Вашу машину, не забудьте передать инструкцию новому владельцу.

Спасибо за то, что Вы пользуетесь инструментом Husqvarna!

Husqvarna AB постоянно работает над разработкой своих изделий и поэтому оставляет за собой право на внесение изменений в форму и внешний вид без предварительных предупреждений.

ЧТО ЕСТЬ ЧТО?

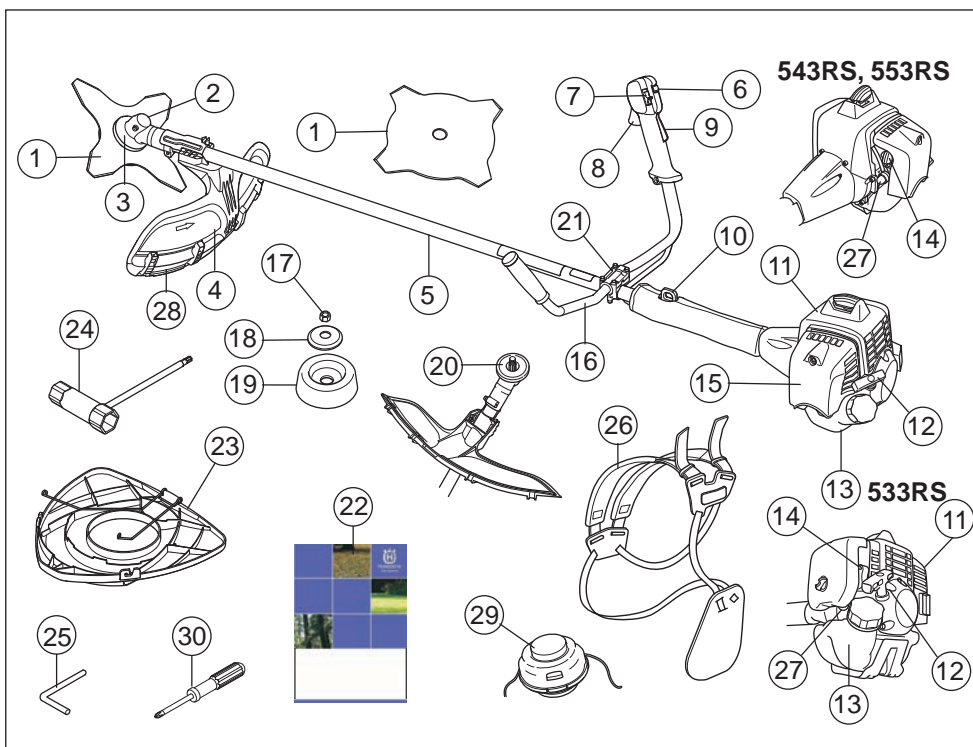

Что есть что на подрезчике?

- | | |
|--|--------------------------------|
| 1 Лезвие | 16 Руль |
| 2 Колпачок отверстия для консистентной смазки, угловая зубчатая передача | 17 Контргайка |
| 3 Угловая зубчатая передача | 18 Опорный фланец |
| 4 Защита режущего оборудования | 19 Опорный колпак |
| 5 Трубка вала | 20 Поводковый патрон |
| 6 Кнопка стартового положения газа | 21 Фиксатор руля |
| 7 Клавиш остановки | 22 Руководство по эксплуатации |
| 8 Курок газа | 23 Защитный кожух |
| 9 Рычаг блокировки курка газа | 24 Торцовый гаечный ключ |
| 10 Петля для подвешивания | 25 Стопорный штифт |
| 11 Крышка цилиндра | 26 Лямка |
| 12 Ручка стартера | 27 Топливный насос |
| 13 Топливный бак | 28 Выступающая часть кожуха |
| 14 Рычаг подсоса | 29 Триммерная головка |
| 15 Крышка воздушного фильтра | 30 Отвёртка |

ОБЩИЕ ПРЕДПИСАНИЯ ПО БЕЗОПАСНОСТИ

Важная информация

ВАЖНО!

Машина предназначена только для триммерной стрижки.

Единственными приспособлениями, которые могут использоваться вместе с двигателем в качестве привода, являются режущее оборудование, рекомендованное нами в главе Технические данные.

Никогда не работайте с машиной если вы устали, выпили алкоголь, или принимаете лекарства, воздействующие на зрение, реакцию или координацию.

Пользуйтесь оборудованием для защиты людей. См. раздел Защитное оборудование.

Никогда не работайте машиной, которая была модифицирована по сравнению с первоначальным вариантом.

Никогда не используйте дефектную машину. Проводите регулярные осмотры, уход и обслуживание в соответствии с данным руководством. Некоторые операции по уходу и обслуживанию выполняются только подготовленными специалистами. См. раздел Уход.

Перед началом работы необходимо установить все крышки, щитки и ручки. Убедитесь, что колпачок свечи зажигания и провод зажигания не повреждены, чтобы избежать риска поражения электрическим током.

Пользователь машиной обязан следить за тем, чтобы в радиусе 15 м во время работы не находились люди или животные. Когда на одном и том же участке одновременно работают несколько пользователей, то безопасное расстояние равно двойной длине дерева, но не менее 15 м.



ПРЕДУПРЕЖДЕНИЕ! Машина во время работы создает электромагнитное поле. В определенных обстоятельствах это поле может создавать помехи для пассивных и активных медицинских имплантантов. Чтобы избежать риска серьезного повреждения или смерти, лицам с медицинскими имплантантами рекомендуется проконсультироваться с врачом и изготовителем имплантанта, прежде чем приступать к работе с этой машиной.



ПРЕДУПРЕЖДЕНИЕ! Работа двигателя в закрытом или в плохо проветриваемом помещении может привести к смертельному исходу в результате удушья или заражения угарным газом.

Средства защиты оператора

ВАЖНО!

Подрезчик, кусторез или триммер, которыми пользуются небрежно или неправильно, могут оказаться опасным инструментом, который может нанести серьезную или смертельную травму пользователю или окружающим. Чрезвычайно важно, чтобы вы прочитали настоящее Руководство и поняли его содержание.

Во время работы с машиной вы должны использовать специальные одобренные средства защиты. Средства личной защиты не могут полностью исключить риск получения травмы, но при несчастном случае они снижают тяжесть травмы. Обращайтесь за помощью к дилеру при подборе средств защиты.



ПРЕДУПРЕЖДЕНИЕ! Всегда следите за предупреждающими сигналами или криком, когда пользуетесь защитными наушниками. Снимайте наушники сразу же после того, как будет остановлен двигатель.

ЗАЩИТНУЙ ШЛЕМ

Защитный шлем в тех случаях, когда существует вероятность падения предметов

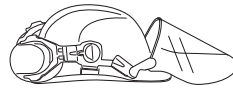

ЗАЩИТНЫЕ НАУШНИКИ

Следует пользоваться защитными наушниками с достаточным заглушающим эффектом.



ЗАЩИТА ГЛАЗ

Следует всегда пользоваться одобренными защитными очками. При пользовании визиром следует пользоваться также одобренными защитными очками. Под одобренными защитными очками подразумеваются очки,

ОБЩИЕ ПРЕДПИСАНИЯ ПО БЕЗОПАСНОСТИ

отвечающие нормативам АНСИ 387.1 для США или EN 166 для стран ЕН.



РУКАВИЦЫ

В случае необходимости, например, для сборки режущего оборудования, следует надеть рукавицы.



САПОГИ

Пользуйтесь сапогами со стальным носком и с нескользкой подошвой.



РАБОЧАЯ ОДЕЖДА

Пользуйтесь одеждой из плотной ткани и избегайте свободной одежды, которая может зацепиться за кусты или ветви. Всегда надевайте прочные брюки. Не носите украшения, шорты или сандалии, не ходите босиком. Длинные волосы не должны свисать ниже плеч.

АПТЕЧКА ПЕРВОЙ ПОМОЩИ

Всегда имейте при себе аптечку для оказания первой медицинской помощи.



Устройства безопасности машины

В данном разделе рассматриваются различные защитные приспособления машины, их работа, и приведены основные принципы и правила, которые необходимо соблюдать для обеспечения безопасной работы. Для того чтобы найти, где расположены элементы и механизмы машины, см. раздел «Что есть что?».

Срок службы машины может быть укорочен и риск аварии увеличен, если обслуживание машины не выполняется правильным образом и если сервис и/или ремонт не были выполнены профессионально. Если вам требуется

дополнительная информация, обратитесь в ближайшую мастерскую по обслуживанию.

ВАЖНО! Для обслуживания и ремонта машины требуется специальная подготовка. Особенно важно это для работы с защитными приспособлениями. Если у машины обнаружатся любые из описанных ниже неисправностей, немедленно свяжитесь с вашим специалистом по обслуживанию. При покупке любого из наших изделий мы гарантируем обеспечение профессионального ремонта и обслуживания. Если поставщик, продающий вам машину, не является дилером по обслуживанию, спросите у него адрес ближайшей специализированной мастерской.



ПРЕДУПРЕЖДЕНИЕ! Никогда не работайте с машиной с неисправными элементами защитного оборудования. Производите проверку и выполняйте все меры по обслуживанию, описанные в данном разделе. Если в результате этих проверок будут обнаружены неисправности, немедленно вызовите специалиста для ремонта.

Рычаг блокировки курка газа

Блокирующий рычаг газа служит для предотвращения случайного включения газа. При нажатии на предохранительный рычаг (А) (т.е. когда вы сжимаете ручку) он отпускает рычаг газа (В). Когда вы освобождаете ручку, предохранительный рычаг и рычаг газа перемещаются в их первоначальное положение. Это перемещение осуществляется двумя независимыми возвратными пружинами. Такое устройство обеспечивает автоматическую блокировку газового дросселя на холостом ходу.

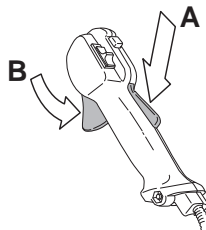

Проверьте, чтобы ручка газа в момент возвращения блокировочного рычага в

ОБЩИЕ ПРЕДПИСАНИЯ ПО БЕЗОПАСНОСТИ

исходное положение была заблокирована на холостом ходу.

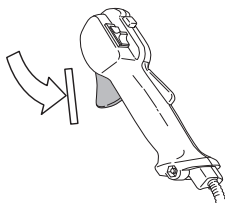

Нажмите блокировочный рычаг газа и удостоверьтесь, что он возвращается в первоначальное положение при его отпуске.

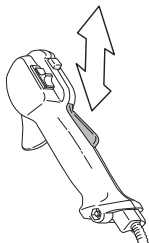

Проверьте, чтобы ручка газа и блокировочный рычаг перемещались свободно и чтобы возвратные пружины работали соответствующим образом.

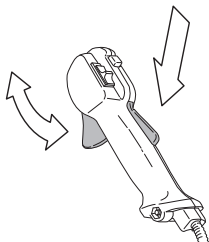

См. указания в разделе **Запуск**. Включите машину и полностью откройте дроссель. Отпустите рычаг дросселя и удостоверьтесь, что режущее оборудование останавливается и остается неподвижным. Если после постановки дросселя в положение холостого хода режущее оборудование продолжает вращаться, следует проверить регулировку холостого хода

карбюратора. См. указания в разделе **Техническое обслуживание**.

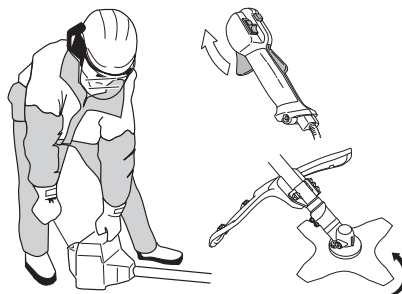

Кнопка остановки

Данный выключатель используется для полной остановки двигателя.

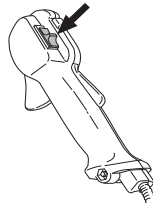

Запустите двигатель и проверьте, чтобы он остановился при переводе выключателя в положение стоп.

Защита режущего оборудования



Эта защита предназначена для того, чтобы не допустить отбрасывания предметов в направлении пользователя. Защита предназначена также для защиты пользователя от случайного соприкосновения с режущим оборудованием.

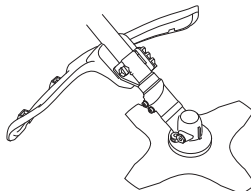

Проверьте, чтобы защита не была повреждена и чтобы на ней не было трещин. Замените защиту, если она была подвержена удару или если на ней есть трещины.

Всегда пользуйтесь рекомендуемой защитой для каждого типа режущего оборудования. См. главу **Технические данные**.

ОБЩИЕ ПРЕДПИСАНИЯ ПО БЕЗОПАСНОСТИ



ПРЕДУПРЕЖДЕНИЕ! Категорически запрещается использовать режущее оборудование без смонтированной рекомендуемой защиты. См. главу Технические данные. Установка неправильной или поврежденной защиты, может привести к серьезной травме.

Система гашения вибрации



Ваша машина оснащена системой гашения вибрации на рукоятках, сконструированной для максимального удобного пользования без вибрирования машины.

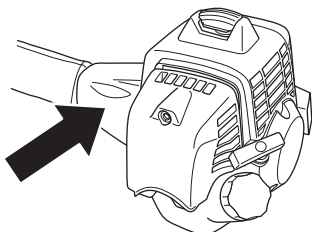

Неправильно закрепленная леска или незаточенное, неправильное режущее оборудование (не соответствующий тип или неправильно заточенные, см. раздел Затачивание лезвия) способствуют увеличению вибрации.

Система виброгашения машины снижает уровень вибрации передаваемый от двигателя или режущего оборудования на рукоятки.

Проверьте, чтобы амортизатор был в целости и хорошо закреплен. Обратитесь к дилеру Husqvarna для замены системы гашения вибрации.



ПРЕДУПРЕЖДЕНИЕ! Длительное воздействие вибрации может привести к травме кровообращения или расстройствам нервной системы у людей с нарушенным кровообращением. В случае появления симптомов перегрузки от вибрации следует обратиться к врачу. Такими симптомами могут быть онемение, потеря чувствительности, "щелочки", "колотье", боли, потер силы или слабость, изменение цвета и состояния кожи. Обычно подобные симптомы проявляются на пальцах, руках или запястьях. При низкой температуре риск увеличивается.

Быстрое отстегивание

В качестве элемента безопасности на груди имеется легкодоступный, быстро отстегивающийся замок, предусмотренный на случай возгорания или любой другой ситуации, требующей быстрого освобождения от машины и оснастки. См. указания в разделе Регулирование положения оснастки и подрезчика.

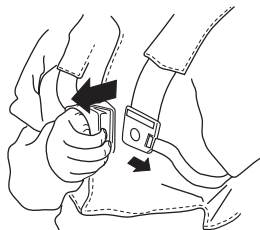

Удостоверьтесь, что привязные ремни оснастки были правильно расположены. Когда машина будет отрегулирована, проверьте работу системы быстрого отстегивания оснастки.

Глушитель



Глушитель предназначен для снижения уровня шума и отвода в сторону от работающего человека выхлопных газов.

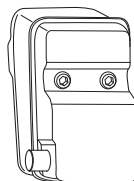

Никогда не используйте машину с дефектным глушителем.



ОБЩИЕ ПРЕДПИСАНИЯ ПО БЕЗОПАСНОСТИ

Периодически проверяйте, чтобы глушитель был надежно закреплен на корпусе машины.

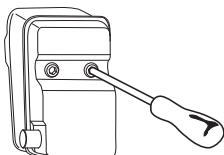

ПРЕДУПРЕЖДЕНИЕ! В глушителе есть химикаты, которые могут вызывать раковые заболевания. Избегайте контакта с этими элементами в случае повреждения глушителя.



ПРЕДУПРЕЖДЕНИЕ! Помните о следующем: Выхлопные газы двигателя горячи и могут содержать искры, который могут стать причиной пожара. Поэтому машину никогда не следует запускать внутри помещения или рядом с легковоспламеняемым материалом.

Контргайка



На некоторых видах режущего оборудования для крепления используется контргайка.

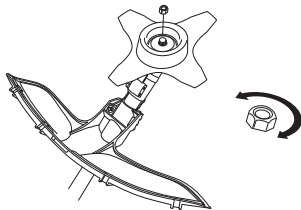

При сборке надо затягивать гайку против направления вращения режущего оборудования. При разборке надо отвинчивать гайку в направлении вращения режущего оборудования. (ЗАМЕЧАНИЕ! Гайка имеет левостороннюю резьбу.) Затяните гайку торцевым гаечным ключом.

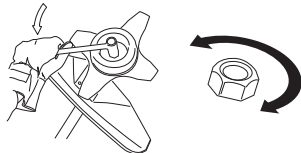

Нейлоновая прокладка контргайки не должна быть изношена настолько, чтобы ее можно было

поворачивать вручную. Прокладка должна выдерживать усилие минимально 1,5 Нм. Гайку следует заменить после ее использования приблизительно 10 раз.

Пильный аппарат

В настоящем разделе описано то, как Вы, благодаря правильному обслуживанию и использованию правильного режущего оборудования:

- Снизить риск отдачи машины.
- Достичь максимального эффекта при пилении.
- Продлить срок службы пилы и пильного аппарата.

ВАЖНО!

Пользуйтесь режущим оборудованием только с нами предназначенной для него защитой! См. главу Технические данные.

Пользуйтесь указаниями инструкции для режущего оборудования для правильной установки струны и выбора правильного диаметра струны.

Зубья лезвия должны быть правильно заточены! Следуйте наши инструкции. Правила затачивания приведены также на упаковке лезвия.

Поддерживайте правильную разводку! Выполняйте указания наших инструкций и пользуйтесь рекомендованным шаблоном для разводки.



ПРЕДУПРЕЖДЕНИЕ! Всегда выключайте двигатель перед тем, как приступить к работе над какой-либо частью режущего оборудования. Оно продолжает вращаться даже при отпущенном дросселе. Удостоверьтесь в том, что режущие оборудование остановилось полностью и отсоедините провод от свечи зажигания, прежде чем приступить к работе с ним.



ПРЕДУПРЕЖДЕНИЕ! Неправильное режущее оборудование или неправильно заточенные зубья лезвия увеличивают риск отдачи.

ОБЩИЕ ПРЕДПИСАНИЯ ПО БЕЗОПАСОСТИ

Пильный аппарат

Лезвие для пилы предназначено для срезания кустарников и тонких деревьев.

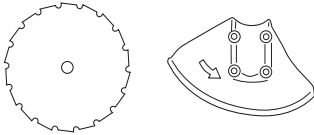

Лезвие и нож для травы предназначены для выкашивания сильной травы.

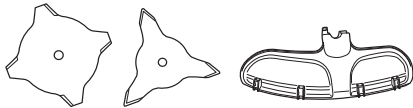

Головка триммера предназначена для триммерной стрижки.

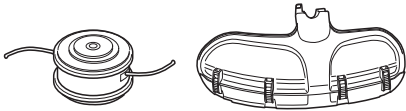

Общие правила



Пользуйтесь режущим оборудованием только с нами предназначенной для него защитой! См. главу Технические данные.



Режущие зубья лезвия должны быть правильно заточены! Пользуйтесь нашими рекомендациями и шаблоном для заточки. Неправильно заточенное или поврежденное лезвие увеличивает риск несчастных случаев.

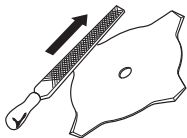

Соблюдайте правильную разводку пилы! Выполняйте наши инструкции и пользуйтесь рекомендуемым инструментом для разводки. Неправильно осуществленная разводка пилы

увеличивает риск заклинивания и отдачи и наносит вред лезвию пилы.

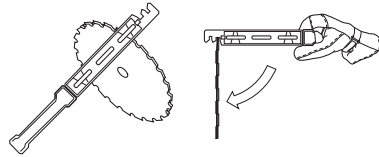

Проверьте режущее оборудование на наличие повреждений или трещин. Поврежденное режущее оборудование следует обязательно заменить.

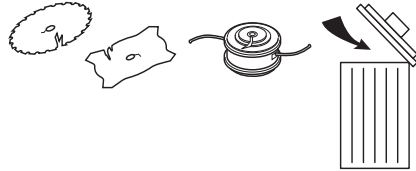

Затачивание ножа и лезвия травы



- На упаковке режущего оборудования описано как правильно производить заточивание. Лезвие и нож затачиваются плоским напильником с односторонним узором.
- Для сохранения балансировки, все углы должны быть заточены одинаково.

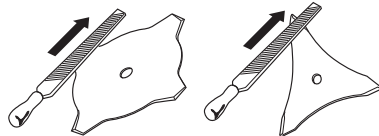

ПРЕДУПРЕЖДЕНИЕ! Всегда выбрасывайте погнутое, перекошенное, треснувшее, разорванное или поврежденное иным образом лезвие. Не пытайтесь выпрямить перекошенное лезвие для повторного использования. Пользуйтесь только исправными лезвиями предписанного типа.

Затачивание лезвия пилы



- На упаковке режущего оборудования описано как правильно производить заточивание.

Правильно заточенное лезвие является условием эффективной работы и позволяет

ОБЩИЕ ПРЕДПИСАНИЯ ПО БЕЗОПАСНОСТИ

избегать ненужного износа лезвия и подрезчика.



- Удостоверьтесь в том, что у лезвия есть хорошая опора, когда вы пользуетесь напильником. Пользуйтесь круглым напильником на 5,5 мм с держателем.

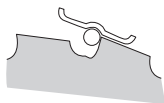

- Угол затачивания 15°. Зубья затачиваются один вправо и один влево. Если лезвие сильно побито камнями, верхняя сторона зубца может, в исключительных случаях, нуждаться в затачивании плоским напильником. В таких случаях это надо делать до затачивания круглым напильником. Затачивание верхней поверхности должно выполняться одинаково на всех зубьях.

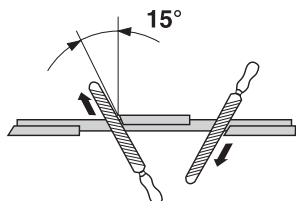

- Отрегулируйте разводку. Она должна составлять 1 мм.

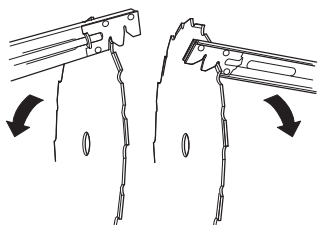

Триммерная головка

ВАЖНО!

Обязательно убедитесь в том, что струна триммера плотно и равномерно намотана на барабан, поскольку в противном случае возможны вредные вибрации.

- Пользуйтесь только рекомендованными головками триммера и струнами. Они проверены изготовителем на соответствие размерам конкретного двигателя. Это особенно важно при использовании полностью автоматизированной головки триммера. Пользуйтесь только рекомендованным режущим оборудованием. См. главу Технические данные.



- Обычно для меньшей машины требуются небольшие головки триммера и наоборот. Это связано с тем, что при кошении с использованием струны двигатель должен отбрасывать струну в радиальном направлении от головки триммера, встречая при этом сопротивление со стороны скашиваемой травы.
- Длина струны также важна. Более длинная струна требует более мощного двигателя, чем короткая струна такого же диаметра.
- Удостоверьтесь, что нож, размещенный на защите триммера, не поврежден. Он используется для обрезки струны до нужной длины.
- Для увеличения срока службы струны ее можно в течение нескольких дней вымачивать в воде. Это делает ее плотнее, и она дольше продержится.

СБОРКА

Монтаж руля и ручки газа



- Зафиксируйте рычаг управления в фиксаторе на рукоятки с помощью 4 винтов.

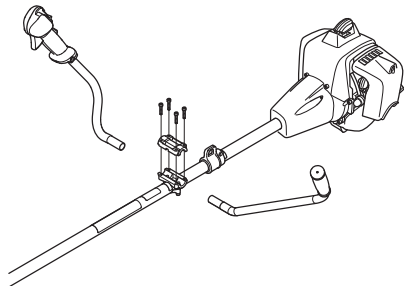

- Установите защитный кожух согласно образцу.

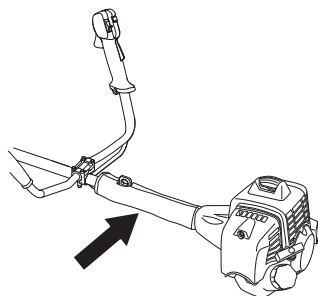

Установка лезвия и головки триммера



ПРЕДУПРЕЖДЕНИЕ!

При установке режущего оборудования, исключительно важно, чтобы направляющая поводкового патрона/опорного фланца была посредине отверстия режущего оборудования. Неправильно установленное режущее оборудование может стать причиной серьезной и/или смертельной травмы.

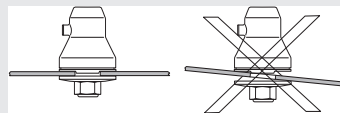

ПРЕДУПРЕЖДЕНИЕ! Категорически запрещается использовать режущее оборудование без смонтированной рекомендуемой защиты. См. главу Технические данные. Установка неправильной или поврежденной защиты, может привести к серьезной травме.

ВАЖНО! Для работы с лезвием для пиления или с лезвием для кошения травы, на машине должен быть руль правильного типа, щиток для лезвия и оснастка.

Установка дополнительного ограждения



(543, 553)

ВНИМАНИЕ! Дополнительное ограждение должно устанавливаться всегда при использовании с триммерных головок/пластмассовых лезвий и комбинированных ограждений. Дополнительное ограждение должно быть снято при использовании с лезвий для травы и комбинированных ограждений.

Защиту лезвия/комбинированную защиту (А) следует зацепить в креплении на трубке вала и зафиксировать винтом.

Введите направляющую дополнительного ограждения в щель комбинированного

СБОРКА

ограждения. Затем четырьмя защелками закрепите дополнительное ограждение.

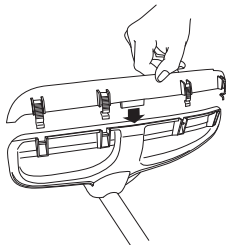

Дополнительное ограждение легко снимается с помощью отвертки, см. рис.

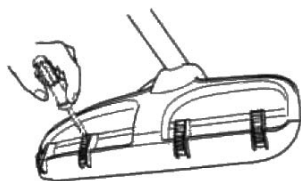

Установка щитка для лезвия, лезвия для травы и ножа для травы



- Защиту лезвия/комбинированную защиту (А) следует зацепить в креплении на трубке вала и зафиксировать винтом (L). Используйте рекомендованный щиток для лезвия. См. Раздел Технические характеристики. Обратите внимание! Обязательно снимите дополнительное ограждение.

(533)

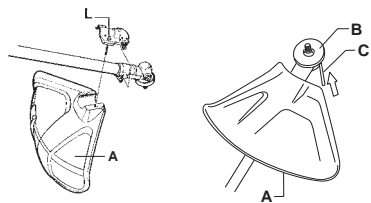

(543, 553)

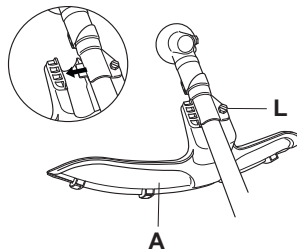

- Надеть на выходной вал поводковый патрон (В).
- Поворачивать вал лезвия до тех пор, пока одно из отверстий в поводковом патроне не совместится с отверстием в корпусе зубчатой передачи.
- Вставить стопорный штифт (С) в отверстие, чтобы зафиксировать выходной вал.
- Надеть на выходной вал лезвие (Д), опорную чашку (Е) и опорный фланец (Ф).
- Надеть гайку (Г). Момент затяжки гайки равен 35-50 Нм (3.5-5 кгм). Пользуйтесь торцовым ключом из набора инструмента. Держите ручку ключа как можно ближе к щитку лезвия. Гайка затягивается при вращении торцевого ключа против направления вращения триммера (ВНИМАНИЕ! левосторонняя резьба).

(533)

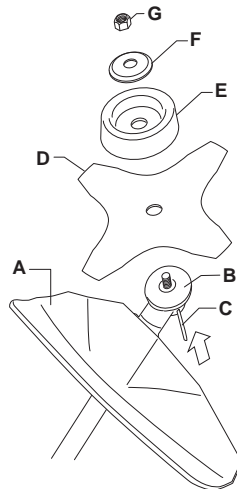

СБОРКА

(543, 553)

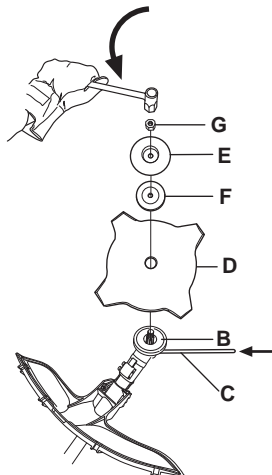

Установка щитка и триммерной головки



- Установите защиту триммера (А) для работы с головкой триммера. Обратите внимание! Обязательно установите дополнительное ограждение.

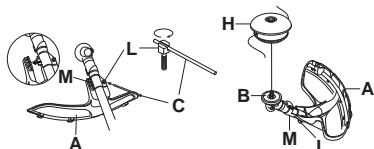

- Защиту триммера/комбинированную защиту следует зацепить в креплении на трубке вала и зафиксировать винтом (Л).
- Надеть на выходной вал поводковый патрон (В).
- Поворачивать вал лезвия до тех пор, пока одно из отверстий в поводковом патроне не совместится с отверстием в корпусе зубчатой передачи.
- Вставить стопорный штифт (С) в отверстие, чтобы зафиксировать выходной вал.

- Завинтите винты на головке триммера / пластиковых лезвиях (Н) против часовой стрелки.

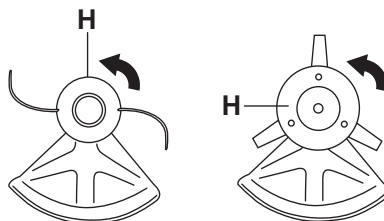

- Для снятия повторить все операции в обратном порядке.

Установка щитка лезвия и лезвия для пиления

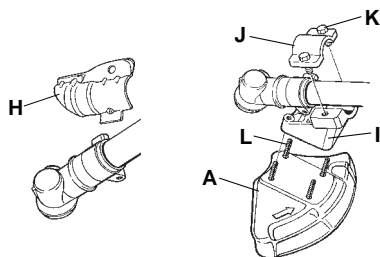

- Снимите крепежную пластину (Н). Установите переходник (И) и крепление (Й) двумя болтами (К) как показано на рисунке. Щиток лезвия (А) крепится 4-мя болтами (Л) к переходнику, как показано на рисунке.

Обратите внимание! Используйте рекомендованный щиток для лезвия. См. Раздел Технические характеристики.

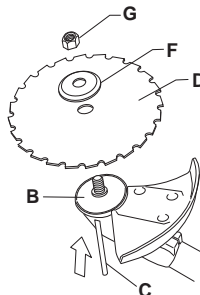

- Надеть на выходной вал поводковый патрон (В).

СБОРКА

- Поворачивать вал лезвия до тех пор, пока один из отверстий в поводковом патроне не совместится с отверстием в корпусе зубчатой передачи.
- Вставить стопорный штифт (С) в отверстие, чтобы зафиксировать выходной вал.
- Установите лезвие (Д) и опорный фланец (Ф) на выходной оси.
- Наживить гайку (Г). Момент затяжки гайки равен 35-50 Нм (3,5-5 кгм). Воспользуйтесь торцевым ключом из набора инструментов. Держите ручку защиты триммера как можно близко. Гайка затягивается при вращении торцевого ключа против направления вращения триммера (ВНИМАНИЕ! левосторонняя резьба).

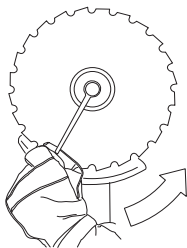

- При ослаблении и затягивании гайки лезвия для пиления, рука может быть травмирована зубьями лезвия. Старайтесь, чтобы при этой работе ваша рука всегда была защищена щитком лезвия. Эта задача облегчается за счет использования длинного торцевого ключа. На иллюстрации стрелкой показан участок, в котором следует располагать торцевой ключ при ослаблении и затягивании гайки.

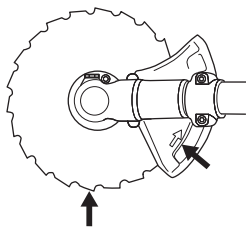

Установка транспортного щитка



- Установите лезвие для защиты при транспортировке (А).

- Зафиксируйте два замка (В) в фиксаторах (С), чтобы обеспечить безопасность транспортировки.

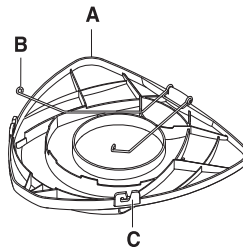

Регулирование положения оснастки и подрезчика



ПРЕДУПРЕЖДЕНИЕ! При работе подрезчик всегда должен быть подвешен на оснастке. В ином случае вы не сможете безопасно управлять подрезчиком, и это может привести к травмированию вас лично, или других. Никогда не пользуйтесь оснасткой со сломанным быстро отстегивающимся замком.

Быстрое отстегивание

Спереди имеется легкодоступный и быстро отстегивающийся замок. Пользуйтесь им в случае, если двигатель загорится или в другой аварийной ситуации, когда необходимо быстро высвободиться из оснастки и от машины.

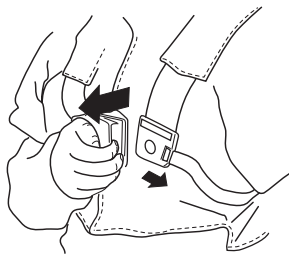

Равномерное распределение нагрузки на плечи

Хорошо отрегулированная оснастка и машина значительно облегчают работу. Отрегулируйте оснастку для наилучшего рабочего положения.

СБОРКА

Натяните боковые ляжки так, чтобы вес равномерно распределялся на плечи.



Правильная высота

Отрегулируйте плечевой ремень таким образом, чтобы режущее оборудование располагалось параллельно земле.



Правильный баланс

Опустите режущее оборудование, чтобы оно слегка прикасался земли. Переместите подвесную проушину для достижения требуемого баланса подрезчика.



ПРАВИЛА ОБРАЩЕНИЯ С ТОПЛИВОМ

Правила безопасности при заправке

Никогда не включайте машину:

- 1 Если вы пролили топливо на него. Протрите брызги и оставте остатки бензина выпариться.
- 2 Если вы пролили топливо на себя или свою одежду, смените одежду. Помойте те части тела, которые были в контакте с топливом. Пользуйтесь мылом и водой.
- 3 Если на машине происходит утечка топлива. Регулярно проверяйте крышку топливного бака и шланги на предмет протекания.

Транспортировка и хранение

- Следует хранить и транспортировать машину и топливо таким образом, чтобы не было риска контакта подтеков или паров с искрами или открытым огнем, например, у электромашин, электродвигателей, электрических и силовых переключателей/нагревателей и котлов.
- Топливо всегда следует хранить и транспортировать в специальных емкостях, предназначенных для этой цели.
- Перед тем, как направить устройство на длительное хранение, следует опорожнить топливный бак. Выясните на местной бензозаправочной станции, куда вы можете слить отработавшее топливо.
- Следите за тем, чтобы машины была хорошо очищенной, и чтобы перед ее продолжительным хранением было выполнено полное обслуживание.
- При транспортировке или хранении машины на нем всегда должна быть установлена транспортная защита ренущего оборудования.
- Закрепляйте машину во время транспортировки.
- Чтобы не произошло непроизвольного запуска двигателя, колпачок свечи следует снимать при длительном хранении, если машина будет оставлена без присмотра и при любом обслуживании.



ПРЕДУПРЕЖДЕНИЕ! Соблюдайте осторожность при обращении с топливом. Помните об опасности пожара, взрывов и вдыхания паров.

Подготовка топливной смеси

ВНИМАНИЕ! Машина оснащена двухтактным двигателем и должна всегда работать на смеси бензина и масла для двухтактных двигателей.

Для получения правильного состава топливной смеси следует аккуратно отмерять количество входящего в состав масла. При приготовлении небольшого количества топливной смеси даже малая неточность может сильно повлиять на качество топливной смеси.



ПРЕДУПРЕЖДЕНИЕ! Топливо и испарение топлива очень пожароопасны и могут привести к серьезным травмам при вдыхании и контакте с кожей. Будьте поэтому осторожны при обращении с топливом и обеспечьте хорошую вентиляцию при обращении с топливом.

Бензин



ВНИМАНИЕ! Пользуйтесь всегда смесью масла и очищенного бензина с минимальным октановым числом 90 (RON), для двигателей с катализатором (см. главу Технические данные) применяется только неэтилированный бензин с примесью масла. Неэтилированный бензин портит катализатор.

При возможности пользуйтесь экологическим, т.н. щелочным бензином.



- Рекомендуемое минимальное октановое число 90 (RON). Если двигатель будет работать при более низком октановом числе чем 90, то двигатель может давать стук. Это приводит к увеличению температуры двигателя, что в свою очередь может привести к его серьезным поломкам.
- При длительной работе на высоких оборотах рекомендуется использовать бензин с более высоким октановым числом.

Масло для двухтактных двигателей

- для достижения лучшего результата и мощности, пользуйтесь маслом HUSQVARNA для двухтактных двигателей, которое специально создано для наших двухтактных двигателей с воздушным охлаждением.
- Никогда не пользуйтесь маслом, предназначенным для двухтактных лодочных двигателей с водяным охлаждением, т.н. "outboardoil" (наименование TCW).
- Никогда не применяйте масло для четырехтактных двигателей.

ПРАВИЛА ОБРАЩЕНИЯ С ТОПЛИВОМ

- Низкое качество масла или чрезмерно богатая смесь масла/топлива может создать риск поломки функции катализатора и снижения срока его службы.
- Пропорции смешивания
1:50 (2%) с маслом для двухтактных двигателей HUSQVARNA.
1:33 (3%) с другими маслами для двухтактных двигателей с воздушным охлаждением, класса JASO FB/ISO EGB.

Бензин, литр	Масло для двухтактных двигателей, литр	
	2% (1:50)	3% (1:33)
5	0,10	0,15
10	0,20	0,30
15	0,30	0,45
20	0,40	0,60

Смешивание

- Всегда смешивайте бензин с маслом в чистой емкости, предназначенной для хранения топлива.
- Сначала всегда наливайте половину необходимого количества бензина. Затем добавьте полное требуемое количество масла. Смешайте (взболтайте) полученную смесь, после чего добавьте оставшуюся часть бензина.
- Тщательно смешайте (взболтайте) топливную смесь перед заливанием в топливный бак машины.



- Не готовьте запас топлива более чем на месячный срок.
- Если машина не используется в течение длительного времени, топливо нужно слить, а топливный бак вымыть.

Заправка



ПРЕДУПРЕЖДЕНИЕ! Для уменьшения риска возникновения пожара нужно учесть следующие меры предосторожности:

Не курите и не оставляйте теплых предметов вблизи топлива.

Перед дозаправкой всегда остановите двигатель.

Перед заправкой следует обязательно выключить двигатель и дать ему охладиться в течение нескольких минут.

При заправке крышку топливного бака следует открывать медленно, чтобы постепенно стравить избыточное давление.

После заправки плотно затяните крышку топливного бака.

Перед запуском всегда относите машину в сторону от места заправки.

- Пользуйтесь топливным баком с защитой от переполнения.
- Очистить крышку топливного бака. Наличие загрязнений в топливном баке ведет к перебоям в работе двигателя.
- Удостоверьтесь, что топливо хорошо смешано, встряхивая емкость перед заправкой топливного бака.

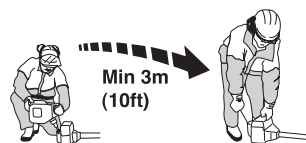

ЗАПУСК И ОСТАНОВ

Проверка перед пуском



- Проверьте лезвие, чтобы в основании зубьев или посередине у отверстия не было трещин. Трещины обычно возникают если при затачивании у основания зубьев был оставлен очень острый угол или же при работе с незаточенным режущим лезвием. При обнаружении трещин выбросьте поврежденное лезвие.

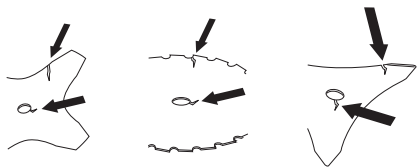

- Проверьте опорный фланец, чтобы на нем не было трещин по причине износа или чрезмерной затяжки. При обнаружении трещин выбросьте опорный фланец.

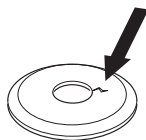

- Проверьте, чтобы контргайка не потеряла своего усилия. Фиксирующее усилие гайки должно быть как минимум 1,5 Нм. Гайку следует затягивать с усилием в 35-50 Нм.



- Проверьте защиту лезвия, чтобы она не была повреждена и чтобы на ней не было трещин. При обнаружении трещин, или если защита лезвия была подвержена сильному удару, замените ее.

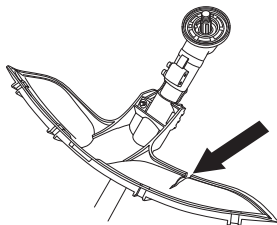

- Проверьте головку триммера и защиту триммера, чтобы они не были повреждены и чтобы на них не было трещин. При образовании трещин или же если головка триммера или защита триммера были

подвержены сильному удару, их следует заменить.

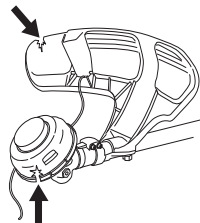

- Никогда не пользуйтесь машиной без защиты или же с поврежденной защитой.
- Все колпаки перед запуском машины должны быть правильно смонтированы и без повреждений.

Запуск и остановка



ПРЕДУПРЕЖДЕНИЕ! Перед запуском инструмента должны быть полностью совмещены колпак сцепления и трубка вала, поскольку, в противном случае, возможны ослабление сцепления и травмирование.

Перед запуском всегда относите машину в сторону от места заправки. Поставьте машину на устойчивую поверхность. Следите за тем, чтобы режущее оборудование не зацепило никакой предмет.

Следите за тем, чтобы в зоне работы не было посторонних, в ином случае возникает риск серьезных травм. Зона риска 15 метров.

Запуск



Зажигание: Перевести выключатель зажигания в положение включения.

Заслонка топлива: Установите заслонку топлива в положение сытнения.

ЗАПУСК И ОСТАНОВ

(533)

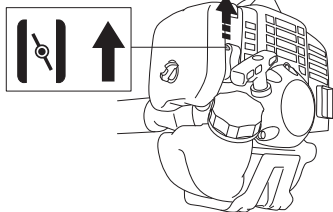

(543, 553)

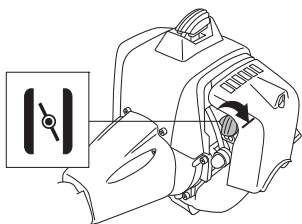

Топливный насос: Сожмите несколько раз резиновую грушу топливного насоса пока в нее не начнет поступать топливо. Грушу нет необходимости заполнять полностью.

(533)

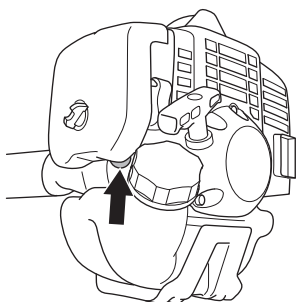

(543, 553)

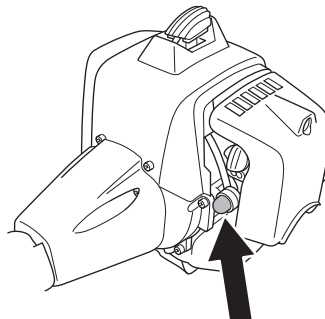

ПРЕДУПРЕЖДЕНИЕ! При запуске двигателя с включенным подсосом или в положении пуска, режущее оборудование начинает сразу же вращаться.

Прижмите корпус машины к земле левой рукой (**ВНИМАНИЕ! Не ногой!**). Ухватите ручку стартового шнура правой рукой и медленно потяните его, пока не почувствуете сопротивление (захваты вступают в действие), затем потяните шнур резким движением. Никогда не наматывайте стартовый шнур вокруг руки.

Возвратите рычаг подсоса в исходное положение сразу же после того, как произойдет зажигание и произведите новую попытку запуска, пока двигатель не заведется. Когда двигатель начнет работать, откройте полностью дроссель и стартовый газ будет автоматически отключен.

ВНИМАНИЕ! Не вынимайте полностью шнур и не выпускайте ручки стартера при полностью вытянутом шнуре, это может привести к повреждению машины.



ВНИМАНИЕ! Не ставьте никакую часть тела на отмеченную поверхность. При поврежденном патроне контакт с телом вызывает ожоги кожи или электрический шок. Всегда пользуйтесь

ЗАПУСК И ОСТАНОВ

перчатками. Никогда не пользуйтесь машиной с поврежденным патроном.

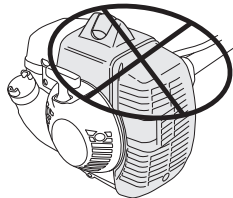

Для ручки дросселя с пусковым положением относится следующее:

Для того, чтобы прийти в стартовое положение газа, необходимо вначале прижать ограничитель газа и регулятор газа, а затем прижать кнопку стартового положения газа (A). После этого ограничитель газа и регулятор газа следует отпустить, и затем отпустить также кнопку стартового положения газа. Функция стартового газа сейчас включена. Чтобы перевести двигатель обратно в режим холостого хода, следует прижать ограничитель газа и регулятор газа.

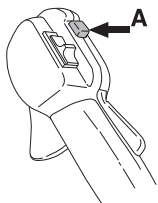

Останов



Двигатель останавливается путем выключения зажигания.

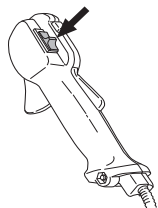

ВНИМАНИЕ! Двигатель останавливается путем выключения зажигания.

МЕТОД РАБОТЫ

Общие рабочие инструкции

ВАЖНО!

В этом разделе описаны основные правила техники безопасности при работе подрезчиком и триммером.

Если вы окажетесь в ситуации, в которой вы почувствуете неуверенность, остановитесь и запросите совет специалиста. Свяжитесь с вашим дилером или мастерской по обслуживанию.

Не пытайтесь решить какую-либо задачу, если вы считаете, что она находится за пределами ваших возможностей.

Перед работой с инструментом, вы должны понять разницу между расчисткой поросли в лесу, кошением травы и триммерной обработкой газонов.

Основные правила безопасности



1 Оглянитесь вокруг:

- Проверьте, чтобы поблизости не было людей, животных или других объектов, которые могут повлиять на вашу работу.
 - Чтобы удостовериться, что никто не сможет оказаться в соприкосновении с режущим оборудованием или предметами, которые могут отбрасываться режущим оборудованием при работе.
 - Обратите внимание! Никогда не пользуйтесь машиной в ситуации, при которой вы не сможете позвать на помощь при несчастном случае.
- 2 Проверьте участок работы. Уберите все свободно лежащие предметы, как например камни, разбитое стекло, гвозди, стальную проволоку, веревки и прочее, которые могут быть отброшены или затянуты в режущее оборудование.
- 3 Не работайте с резчиком в плохих погодных условиях. Таких, как густой туман, сильный дождь, резкий ветер, сильный холод, и т.д. Работа в плохую погоду сильно утомляет и вызывает дополнительный риск, напр. от скользкого грунта или непредсказуемого направления падения дерева и т.д.
- 4 Убедитесь, что вам возможно стоять стабильно. Проверьте, нет ли вокруг вас возможных помех и препятствий (корней, камней, веток, ям и т.д.) если вам вдруг

будет нужно быстро переместиться. Будьте особенно внимательны при работе в склоне.



- 5 Соблюдайте максимальную осторожность при пилении напряженных стволов. Напряженный ствол может внезапно спружинить, вернувшись в первоначальное положение до или после пиления. Если вы стоите с неправильной стороны или начинаете пиление в неправильном месте, дерево может ударить вас или машину так, что вы потеряете управление. Обе ситуации могут привести к серьезной травме.

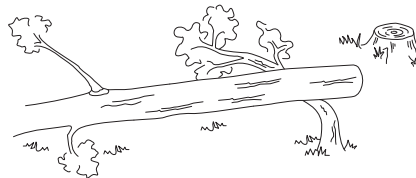

- 6 Сохраняйте хорошее равновесие и надежную опору ног. Не прикладывайте слишком больших усилий. Всегда соблюдайте правильную дистанцию и балансировку.
- 7 Всегда держите машину двумя руками. Держите машину с правой стороны от тела. Не работайте вблизи горячих поверхностей. Не работайте вблизи вращающейся насадки для резанья.



МЕТОД РАБОТЫ

- 8 Режущее оборудование должно находиться ниже пояса.
- 9 Перед переноской отключите двигатель. Перед переносом на большое расстояние и транспортировкой следует использовать транспортную защиту.
- 10 Не следует опускать машину на землю при работающем двигателе, за исключением случаев, когда он хорошо виден.

Азбука расчистки

- Всегда пользуйтесь соответствующим оборудованием.
- Всегда пользуйтесь хорошо отрегулированным оборудованием.
- Соблюдайте предписания техники безопасности.
- Хорошо организуйте работу.
- Режьте лезвием всегда на полных оборотах двигателя.
- Всегда пользуйтесь хорошо заточенными лезвиями.
- Избегайте камней.
- Управляйте направлением падения (учитывайте направление ветра).



ПРЕДУПРЕЖДЕНИЕ! Ни пользователь машиной и никто другой не должен пытаться убирать в сторону отпленный материал когда мотор работает или когда вращается режущее оборудование, так как это может привести к серьезным травмам..

Перед тем как убирать материал, намотавшийся вокруг оси ножа, остановите мотор и режущее оборудование, так как в ином случае создается риск травм. Угловая передача может нагреться во время работы и оставаться горячей некоторое время. Это создает риск получения ожога при контакте.



ПРЕДУПРЕЖДЕНИЕ! Остерегайтесь отбрасываемых предметов. Пользуйтесь всегда одобренными защитными очками. Никогда не наклоняйтесь над щитом режущего оборудования. Камни, мусор и пр. могут отбрасываться к вам и привести к слепоте или в серьезных травмах.

В зоне работы не должны находиться посторонние. Дети, животные, зрители и помощники должны быть вне зоны работы на расстоянии более 15 м. Если кто-либо приближается к вам во время работы, немедленно остановите машину. Никогда не поворачивайтесь с машиной, не посмотрев вначале назад, и не убедившись в том, что в зоне риска никого нет.



ПРЕДУПРЕЖДЕНИЕ! Иногда в пространстве между защитой и режущим оборудованием застревают ветки или трава. Перед тем, как вы будете прочищать, остановите двигатель.

Методы работы



ПРЕДУПРЕЖДЕНИЕ! Машины, оснащенные подрезчиками или лезвиями для резки травы, может резко бросать в сторону, когда лезвия входят в контакт с закрепленным объектом. Это называется отдачей. Отдача может быть достаточно сильной, чтобы отбросить машину или оператора в любом направлении, в результате чего может быть потеряна контроль над машиной. Отдача может быть неожиданной, если лезвие зацепится за что-либо, застрянет или запутается. Отдача наиболее вероятна в случае, если плохо видно подрезаемый материал.

Избегайте пиления участком лезвия между цифрой 12 и 3 по циферблату часов. При пилении этим участком на толстых стволах из-за скорости вращения лезвия возможна отдача.

- Перед тем, как приступить к расчистке, следует проверить очищаемый участок, его состояние, наклон, наличие камней, ям и т.п.
- После этого приступайте к работе, начиная с самого легкого участка, чтобы создать

МЕТОД РАБОТЫ

открытое поле и улучшить видимость при расчистке.

- В процессе работы перемещайтесь назад-вперед поперек участка, каждый ход должен охватывать рабочий участок в 4-5 метров. Это достигается при полном использовании всей рабочей площади захвата машины в обоих направлениях и обеспечивает оператора удобным и меняющимся рабочим участком для работы.

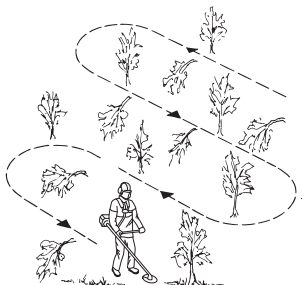

- Длина пути должна составлять приблизительно 75 м. По мере выполнения работы перемещайте заправочную канистру.
- На склонах путь следует прокладывать под прямым углом к склону. Гораздо легче работать поперек склона, чем поднимаясь и опускаясь по склону.
- Путь должен быть спланирован таким образом, чтобы вы могли избежать канав и иных препятствий. Кроме того, надо согласовывать путь с направлением и силой ветра, так чтобы срезанные стволы падали на уже очищенную территорию.

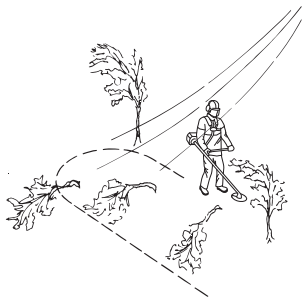

Очистка леса лезвием для пиления



- При применении лезвия к толстым стволам возрастает риск отдачи. Поэтому следует

избегать применения участка лезвия между цифрой 12 и 3 по циферблату часов.

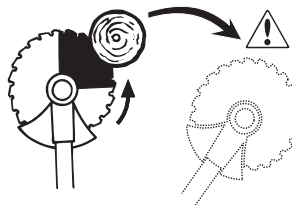

- Для того, чтобы дерево упало налево, нижнюю часть дерева следует отодвинуть вправо. Наклоните лезвие и резким движением переместите его по диагонали вниз и вправо. В то же время прижмите к стволу щиток лезвия. Используйте участок лезвия между цифрами 12 и 3 по циферблату часов. Перед началом пиления увеличьте обороты до максимальных.

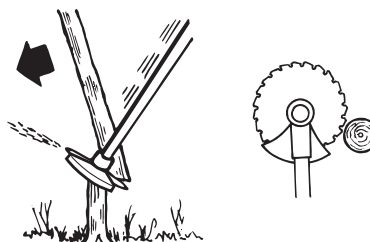

- Для того, чтобы дерево упало направо, нижнюю часть дерева следует сдвинуть влево. Наклоните лезвие и резким движением переместите его по диагонали вниз вправо. Используйте участок лезвия между цифрами 3 и 5 по циферблату часов, так чтобы направление вращения лезвия перенесло нижнюю часть дерева влево.

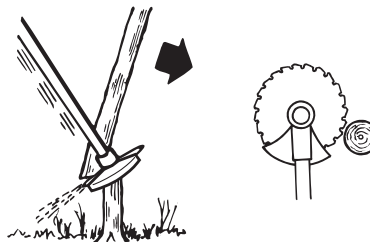

- Для того, чтобы дерево упало вперед, нижнюю часть дерева следует потянуть

МЕТОД РАБОТЫ

назад. Потяните лезвие назад быстрым и резким движением.

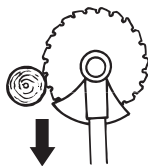

- Большие стволы следует резать с двух сторон. Определите, в каком направлении должен упасть ствол. Сначала следует применить пилу со стороны падения. Затем пилите с другой стороны, чтобы повалить ствол. Падающее давление должно соответствовать толщине ствола и твердости данной породы дерева. Для небольших стволов требуется большее давление, в то время, как для крупных стволов требуется меньшее давление.

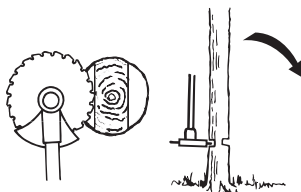
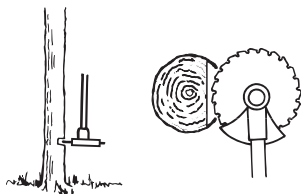

- Если стволы стоят плотно, учитывайте это при выборе скорости продвижения.
- Если лезвие зайдет в пропилю, никогда не дергайте машину, пытаясь освободить ее. Вы можете в таком случае повредить лезвие, угловую передачу, вал или руль. Отпустите рукоятки, ухватите обеими руками вал и медленно потяните машину, чтобы освободить ее.

Резание кустарника лезвием для пиления



- Тонкие стволы и кустарники скашиваются. Работайте по принципу маятника, раскачиваям из стороны в сторону.
- Попробуйте срезать несколько стволов одним движением.

- При срезании лиственных кустарников, расчистьте сначала место вокруг. Спилите вначале высокие крайние пни, чтобы не допустить застревания. Затем спилите пни до желаемой высоты. После этого попытайтесь начать расчистку с середины кустарника. Если это не получается, срежьте более высокие пни и дайте стволам возможность упасть на землю. Это снизит риск застревания режущего диска.

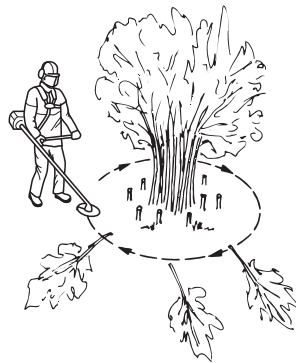

Подрезка травы лезвием для травы



- Лезвия и ножи для травы не должны использоваться для срезания стволов.
- Лезвие для травы предназначено для всех видов высокой или сильной травы.
- Производите кошение маятниковым движением из стороны в сторону, движение справа налево будет рабочим движением и движение слева направо будет возвратом. Лезвие должно срезать траву своим левым краем (на циферблате часов - между 8 и 12).

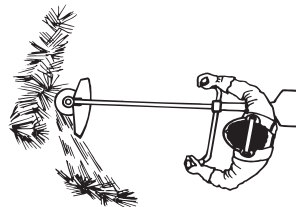

- Если наклонить лезвие несколько влево при подрезке, то срезанная трава будет укладываться ровными рядами, что облегчит ее стрелание.
- Старайтесь работать в одном ритме. Стойте устойчиво, поставив стопы ног на некотором расстоянии друг от друга. После возвратного движение передвиньтесь

МЕТОД РАБОТЫ

вперед и опять станьте в устойчивом положении.

- Опорная чашка должна прилегать к земле. Она предохраняет лезвие от соприкосновения с землей.
- Уменьшите риск закручивания материала вокруг лезвия, выполняя следующие указания:
 - 1 Работайте всегда на полных оборотах газа.
 - 2 Старайтесь не проходить по уже срезанной траве при возвратном движении.
- Перед тем, как начать собирать срезанную траву, остановите двигатель и снимите лямку.

Триммерная обработка газонов триммерной головкой



Триммерная стрижка

- Держите головку триммера непосредственно над землей под углом. Работу выполняет конец струны. Дайте струне возможность работать с собственной скоростью. Не прижимайте струну к выкашиваемому участку.

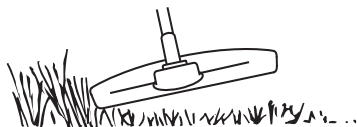

- Струна может легко скашивать траву и сорняки у стен, забора, деревьев и бордюров, однако он может также повредить чувствительную кору на деревьях и кустарниках и повредить столбы заборов.
- Риск повреждения растений уменьшается за счет укорачивания струны до 10-12 см и уменьшения числа оборотов двигателя.

Очистка

- При очистке производится удаление всей нежелательной растительности. Держите головку триммера непосредственно над землей, покачивая ей. Пусть конец струны ударяется о землю вокруг деревьев,

столбов, статуй и т.п. **ЗАМЕЧАНИЕ!** Такой прием усиливает износ струны.

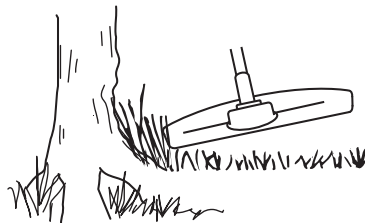

- Струна изнашивается быстрее и должна выдвигаться чаще при работе среди камней, кирпича, бетона, металлических заборов и т.п. чем при работе среди деревьев и деревянных заборов.
- При триммерной стрижке и очистке следует не полностью открывать дроссель, чтобы продлить срок службы струны и уменьшить износ головки триммера.

Срезка

- Триммер идеально подходит для срезания такой травы, до которой трудно добраться, пользуясь обычной газонокосилкой. В процессе срезки держите струну параллельно земле. Избегайте прижимания головки триммера к земле, поскольку можно испортить газон и повредить инструмент.

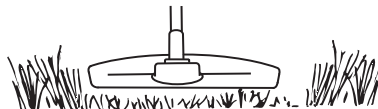

- Не допускайте постоянного соприкосновения головки триммера с землей в процессе срезки. Постоянное соприкосновение может привести к повреждению и износу головки триммера.

Подметание

- Вентилирующее действие вращающейся струны может быть использовано для быстрой и легкой очистки. Держите струну параллельно над подметаемым участком и водите триммером из стороны в сторону.

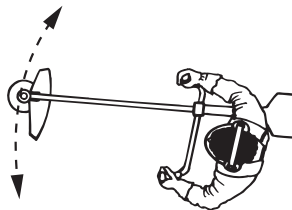

- При срезке и подметании для получения наилучших результатов дроссель должен быть открыт полностью.

ТЕХНИЧЕСКОЕ ОБСЛУЖИВАНИЕ

Карбюратор

Регулировка холостого хода (Т)

Проверьте, что воздушный фильтр чистый. При правильном числе оборотов на холостом ходу режущая насадка не должна вращаться. При необходимости корректировки закрывайте (поворачивайте по часовой стрелке) винт регулировки оборотов холостого хода Т при запущенном двигателе, до тех пор, пока режущая насадка не начнет вращаться. Открывайте (поворачивайте против часовой стрелки) винт до тех пор, пока режущая насадка не остановится. Число оборотов на холостом ходу установлено правильно, если двигатель работает ровно во всех положениях, и имеется допуск до скорости, на которой начинает вращаться режущая насадка.

(533)

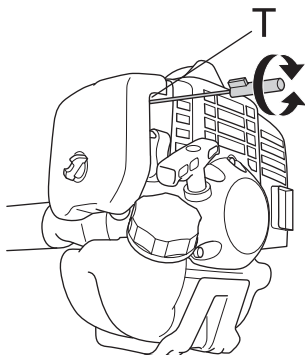

(543, 553)

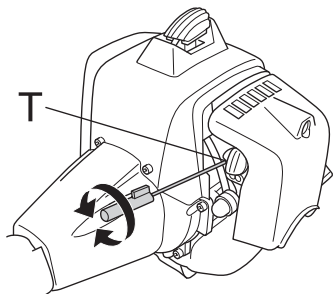

ПРЕДУПРЕЖДЕНИЕ! Если холостые обороты невозможно отрегулировать так, чтобы режущее оборудование стояло неподвижно, обращайтесь к продавцу/в мастерскую. Не пользуйтесь машиной, пока не будет выполнена точная регулировка или ремонт.

644 – Russian

Воздушный фильтр

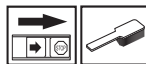

Воздушный фильтр следует регулярно чистить от пыли и грязи для того, чтобы избежать следующих повреждений:

- Сбой в работе карбюратора
- Трудность запуска
- Падение мощности двигателя
- Напрасный износ частей двигателя
- Чрезмерный расход топлива

(533)

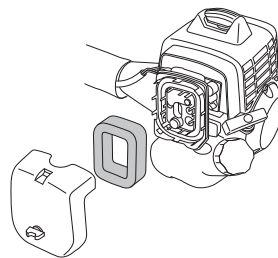

(543, 553)

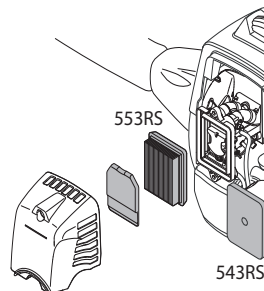

Воздушный фильтр следует очищать каждые 25 часов или чаще, если место работы слишком запылено.

Очистка воздушного фильтра

(543, 553)

Снимите крышку воздушного фильтра и выньте фильтр. Очистите его струей воздуха.

(533)

Достать воздушный фильтр, сняв крышку цилиндра. Промыть в чистой, теплой мыльной воде. Перед сборкой удостовериться, что фильтр сухой.

Воздушный фильтр после эксплуатации в течение некоторого времени невозможно полностью вычистить. Поэтому его нужно периодически менять на новый. Поврежденный воздушный фильтр необходимо заменить.

После чистки пенопластовый фильтр следует пропитать маслом. См. указания под заголовком Пропитывание маслом пенопластового фильтра.

ТЕХНИЧЕСКОЕ ОБСЛУЖИВАНИЕ

Пропитывание маслом пенопластового фильтра

(533)

Пользуйте всегда специальным маслом HUSQVARNA для воздушного фильтра, арт. Ю 531 00 92-48. Масло для фильтра содержит растворитель, помогающий ему равномерно распределиться по всему фильтру. Старайтесь, чтобы масло не попадало на кожу.

Положите фильтр в пластмассовый кулек и налейте в кулек масло для фильтра. Взболтайте масло, чтобы оно проникло во все щели. Выжмите фильтр внутри кулька и слейте излишки масла перед тем, как будете устанавливать фильтр на место на машине. Никогда не используйте для пропитывания моторное масло. Моторное масло быстро оседает на дне фильтра.

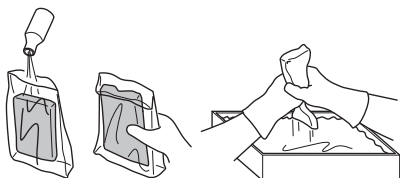

Топливный фильтр

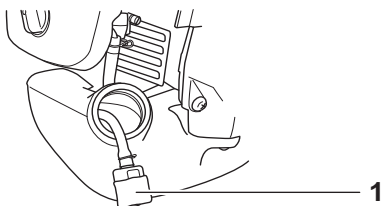

1 Топливный фильтр

Когда в двигателе заканчивается топливо, проверьте крышку топливного бака и топливный фильтр на засорение.

Угловая зубчатая передача



Угловую зубчатую передачу заполняют достаточным количеством консистентной смазки на заводе-изготовителе. Однако, прежде чем пользоваться пилой, следует убедиться, что эта передача на 3/4 заполнена смазкой. Пользуйтесь специальной смазкой HUSQVARNA.

Обычно консистентная смазка не нуждается в замене, за исключением случаев ремонта передачи.

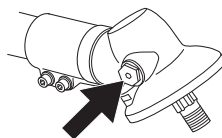

Свеча зажигания



На работу свечи зажигания влияют следующие факторы:

- Неправильная регулировка карбюратора.
- Неудовлетворительная рабочая смесь (слишком много масла или несоответствующее масло).
- Грязный воздушный фильтр.

Эти факторы влияют на образование нагара на электродах свечи и могут привести к сбоям в работе и трудностям при запуске.

(533, 543) Если двигатель теряет мощность, плохо запускается, плохо: Прежде всего держит обороты холостого хода: прежде всего проверьте свечу зажигания. Если свеча грязная, прочистите ее и проверьте зазор электродов, 0,9-1,0 мм. Свечу нужно менять через месяц работы или при необходимости чаще.

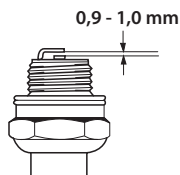

(533) Если двигатель теряет мощность, плохо запускается, плохо: Прежде всего держит обороты холостого хода: прежде всего проверьте свечу зажигания. Если свеча грязная, прочистите ее и проверьте зазор электродов, 0,6-0,7 мм. Свечу нужно менять через месяц работы или при необходимости чаще.

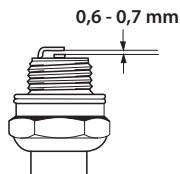

ВНИМАНИЕ! Всегда используйте только указанный тип свечи! Применение несоответствующей модели может привести к серьезным повреждениям поршня/цилиндра. Следите за тем, чтобы свеча была оснащена т.н. изоляцией радиопомех.

ТЕХНИЧЕСКОЕ ОБСЛУЖИВАНИЕ

График технического обслуживания

Ниже приведен перечень обслуживания, которое необходимо выполнять на машине. Большинство пунктов описаны в разделе Обслуживание. Пользователь может выполнять только такие работы по обслуживанию и сервису, которые описаны в данном руководстве. Обслуживание большого охвата должно выполняться авторизованной сервисной мастерской.

Техническое обслуживание	Ежедневное обслуживание	Еженедельное обслуживание	Ежемесячное обслуживание
Очистите инструмент снаружи.	X		
Проверьте, чтобы лямка не была повреждена.	X		
Проверьте, чтобы ограничитель газа и ручка газа отвечали требованиям безопасности.	X		
Проверьте, чтобы рукоятка и руль были целы и хорошо закреплены.	X		
Проверьте работу контакта остановки.	X		
Проверьте, чтобы режущее оборудование не вращалось на холостых оборотах.	X		
Прочистите воздушный фильтр. В случае необходимости замените.	X		
Проверьте, чтобы защита не была повреждена и чтобы на ней не было трещин. Замените защиту, если она была подвержена удару или если на ней есть трещины.	X		
Проверьте, чтобы лезвие было хорошо отцентровано, заточено и не растрескалось. Неотцентрованное лезвие вызывает вибрацию, что может привести к повреждению машины.	X		
Проверьте, чтобы головка триммера не была повреждена, и чтобы на ней не было трещин. При необходимости замените головку триммера.	X		
Проверьте, чтобы контргайка режущего оборудования была правильно затянута..	X		
Проверьте, чтобы транспортный предохранитель лезвия не был сломан и был правильно закреплен.	X		
Проверьте затяжку гаек и болтов и подтяните в случае необходимости.	X		
Проверьте, чтобы не было утечки топлива с двигателя, бака или трубок подачи топлива.	X		
Проверьте стартер со его шнуром.		X	
Очистить наружную поверхность свечи зажигания. Снять и проверить зазор между электродами. Отрегулировать его до 0,6-0,7 мм или заменить свечу. Проверьте, чтобы на свече был т.н. изолятор радиопомех.		X	
Промыть карбюратор и окружающее его пространство.		X	
Удостовериться, что угловая зубчатая передача на 3/4 заполнена смазкой. Заполнить ее в случае необходимости, используя специальную смазку.		X	
Проверьте, чтобы топливный фильтр не был загрязнен или на топливном шланге не было трещин или других дефектов. При необходимости замените.			X
Осмотрите все провода и соединения.			X
Заменить свечу зажигания. Проверьте чтобы на свече был т.н. изолятор радиопомех.			X

ТЕХНИЧЕСКИЕ ХАРАКТЕРИСТИКИ

Технические характеристики

Технические характеристики	533R	543R	553R
Двигатель			
Объем цилиндра, см ³	29,5	40,1	50,6
диаметр цилиндра, мм	38,0	40,5	45,5
длина хода, мм	26	31,1	31,1
Обороты холостого хода, об/мин	3000	3000	2800
Рекомендуемые максимальные высокие обороты, об/мин	11500	12000	13000
Скорость вращения на выходной оси, об/мин	7880	8570	9285
Максимальная выходная мощность двигателя согласно ISO 8893, кВт/ об/мин	1,0/8000	1,47/9000	2,3/9500
Система зажигания			
Свеча зажигания	NGK CMR7H-10	NGK CMR7H-10	NGK CMR7H-10
Зазор электродов, мм	0,9-1,0	0,9-1,0	0,6-0,7
Система топлива / смазки			
Емкость топливного бака, литров	0,75	0,75	0,8
Вес			
Вес, без топлива, режущего оборудования и защиты, кг	5,9	7,4	8,4
Эмиссия шума (См. прим.1)			
Уровень шума, измеренный дБ(A)	110	110	115
Уровень шума, гарантированный L _{WA} дБ(A)	112	112	117
Уровень шума (См. Примечание 2)			
Уровень шумового давления на уровне уха пользователя измерен согласно EN ISO 11806 и ISO 22868, дБ(A)			
С головкой триммера (оригинальной)	96	97	102
С лезвием для травы (оригинальным)	96	96	100
Уровень вибрации (См. Примечание 3)			
Уровень вибрации (a _{hв,ед}) на ручках измерен согласно EN ISO 11806 и ISO 22867 в м/с ² .			
С головкой триммера (оригинальным), левым/правым	2,1/2,8	3,9/3,3	5,4/7,5
С лезвием для травы (оригинальным), левым/правым	3,1/3,8	3,5/3,0	2,8/3,6

Примечание 1: Шумовая эмиссия в окружающую среду измеряется как шумовой эффект (L_{WA}) согласно Директивы ЕС 2000/14/EG. Указанный уровень шума для машины измерен с оригинальным режущим оборудованием, дающим наивысший уровень. Разница между гарантированным и измеренным уровнем шума в том, что гарантированный уровень шума также включает разброс результатов измерений и вариации между машинами одной и той же модели, согласно директиве 2000/14/ЕС.

Примечание 2: Указанные данные об эквивалентном уровне шумового давления для машины имеют типичный статистический разброс (стандартное отклонение) 1 дБ (A).

Примечание 3: Указанные данные об эквивалентном уровне вибрации имеют типичный статистический разброс (стандартное отклонение) 1 м/с².

ТЕХНИЧЕСКИЕ ХАРАКТЕРИСТИКИ

533R		
Соответствующее дополнительное оборудование	Тип	Защита режущего оборудования, арт. Ю.
Лезвие для травы/нож для травы	Grass 255-4 1" (Ц 255 4 зубца)	544 04 42-10
	Multi 255-3 1" (Ц 255 3 зубца)	544 04 42-10
Лезвие для пиления	Scarlet 200-22 1" (Ц 200 22 зубца)	537 29 95-01
Пластмассовые ножи	Tricut ř 300 мм (отдельные лезвия имеют номер детали 531 01 77-15)	544 04 42-10
Триммерная головка	Trimmy Fix	544 04 42-10
	Superauto II	544 04 42-10
	T25	544 04 42-10
	T35, T35x (трос ř 2,4 – 3,0 мм)	544 04 42-10
Опорный колпак	Неподвижный	-

543R		
Соответствующее дополнительное оборудование	Тип	Защита режущего оборудования, арт. Ю.
Лезвие для травы/нож для травы	Grass 255-4 1" (Ц 255 4 зубца)	537 33 16-01
	Multi 255-3 (Ц 255 3 зубца)	537 33 16-01
	Grass 275-4 (Ц 275 4 зубца)	537 33 16-01
Лезвие для пиления	Scarlet 200-22 (Ц 200 22 зубца)	501 32 04-02
Пластмассовые ножи	Tricut ř 300 мм (отдельные лезвия имеют номер детали 531 01 77-15)	537 33 16-01
Триммерная головка	Superauto II	537 33 16-01
	T35, T35x (трос ř 2,4 – 3,0 мм)	537 33 16-01
	T45x (трос ř 2,7 – 3,3 мм)	537 33 16-01
	F35 (трос ř 2,0 – 3,5 мм)	537 33 16-01
Опорный колпак	Неподвижный	-

ТЕХНИЧЕСКИЕ ХАРАКТЕРИСТИКИ

553R		
Соответствующее дополнительное оборудование	Тип	Защита режущего оборудования, арт. Ю.
Лезвие для травы/нож для травы	Grass 255-4 1" (Ц 255 4 зубца)	537 33 16-01
	Multi 255-3 (Ц 255 3 зубца)	537 33 16-01
	Grass 275-4 (Ц 275 4 зубца)	537 33 16-01
	Multi 300-3 (Ц 300 3 зубца)	537 33 16-01
Лезвие для пиления	Scarlet 200-22 (Ц 200 22 зубца)	501 32 04-02
Пластмассовые ножи	Tricut ř 300 мм (отдельные лезвия имеют номер детали 531 01 77-15)	537 33 16-01
Триммерная головка	T45x (трос ř 2,7 – 3,3 мм)	537 33 16-01
	T55x (трос ř 2,7 – 3,3 мм)	537 33 16-01
	F35 (трос ř 2,0 – 3,5 мм)	537 33 16-01
	F55 (трос ř 2,7 – 3,5 мм)	537 33 16-01
Опорный колпак	Неподвижный	-

Гарантия ЕС о соответствии

(Только для Европы)

Мы, компания Husqvarna AB, зарегистрированная по адресу SE-561 82 Huskvarna, Швеция, телефон +46-36-146500, объявляем под собственную исключительную ответственность, что изделие подрезчики Husqvarna 533R, 543R и 553R с серийным номером 2011 года и далее (на табличке данных после цифр обозначающих год изготовления следует серийный номер), соответствует ДИРЕКТИВЕ СОВЕТА:

- от 17 мая 2006 года, "относится к механическому оборудованию" 2006/42/ЕС
- от 15 декабря 2004 года "об электромагнитной совместимости" 2004/108/ЕЕС.
- от 8 мая 2000 года "об эмиссии шума в окружающую среду" 2000/14/ЕГ. Оценка соответствия нормам выполнена согласно Приложению V. Дополнительная информация по эмиссиям шума приведена в разделе Технические характеристики.

Были использованы следующие стандарты: EN ISO 12100-2:2003, CISPR 12:2005, EN ISO 11806:1997 SMP Svensk Maskinprovning AB, Fyrisborgsgatan 3, SE-754 50 Uppsala, Швеция, по собственному желанию осуществил типовую проверку для фирмы Хусьярна АБ. Сертификатам присвоен номер: SEC/11/2317 - 533R, SEC/11/2318 - 543R, SEC/11/2319 - 553R

Huskvarna, 30 июня 2011 г.

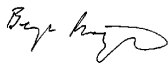

Bengt Frbergelius, Начальник отдела развития (Уполномоченный представитель Husqvarna AB и ответственный за техническую документацию.)

ОБЯСНЕНИЕ НА УСЛОВНИТЕ ОБОЗНАЧЕНИЯ

Условни обозначения

ПРЕДУПРЕЖДЕНИЕ!

Моторната коса, хросторезачката или тримерът, с които се работи немарливо или неправилно, са опасни инструменти, които могат да предизвикат сериозна или смъртоносна травма на оператора или заобикалящите го. Много е важно да прочетете това ръководство за експлоатация и да вникнете в съдържанието му.

Преди да започнете работа с машината прочетете внимателно ръководството за експлоатация и се убедете, че го разбирате правилно.

Необходимо е винаги да използвате:

- Защитна каска в случаите, когато съществува вероятност от падане на предмети
- Одобрени антифони
- Одобрени защитни приспособления за очите

Максимални обороти на изходния вал, rpm



Тази продукт отговаря на изискванията на валидните ЕО директиви.



Пазете се от отскачащи предмети и рикшети.



По време на работа, операторът на машината трябва да внимава хора или животни да не се приближават на по-малко от 15 м.



Машините, съоръжени с трионови резци или резци за трева, могат силно да се разтърсят настрани, когато резецът влезе в съприкосновение с някой неподвижен обект. Това се нарича разтърсване на резеца. Резецът е в състояние да отреже ръка или крак. Също така дръжте хората и животните най-малко на 15 метра от машината.



Носете винаги одобрени защитни ръкавици.



Използвайте устойчиви и нехлъзгащи се ботуши.



Шумови емисии в околната среда съгласно директивата на Европейската Общност. Емисията от машината е посочена в раздел Технически характеристики и върху лепенката.



Пазете всички части на тялото си далеч от горещите повърхности.



Останалите символи/лепенки със символи, обозначени или поставени на машината, се отнасят до специфични изисквания по отношение на сертификати за определени пазари.

Редовните прегледи и/или поддръжката се извършва при изключен двигател с прекъсвача в положение СТОП.

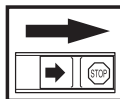

Носете винаги одобрени защитни ръкавици.



Изисква се редовно почистване.

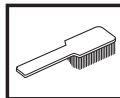

Визуален преглед.



Задължително е да се работи с одобрени защитни приспособления за очите.



СЪДЪРЖАНИЕ

Съдържание

ОБЯСНЕНИЕ НА УСЛОВНИТЕ ОБОЗНАЧЕНИЯ	
Условни обозначения	65 0
СЪДЪРЖАНИЕ	
Съдържание	651
Преди стартиране обърнете внимание на следното:	651
ВЪВЕДЕНИЕ	
Уважаеми потребителю!	65 2
КАКВО - КЪДЕ?	
Кое къде на хрестореза?	653
ОБЩИ ИНСТРУКЦИИ ЗА БЕЗОПАСНА РАБОТА	
Запомнете	65 4
Лична защитна екипировка	65 4
Защитното оборудване на машината	65 5
Режещо оборудване	65 8
МОНТИРАНЕ	
Монтиране на управлението и газта	661
Монтиране на резец и тримерна глава	661
Монтиране на транспортната защита	66 4
Нагласяне на самара и на хрестореза	66 4
РАБОТА С ГОРИВОТО	
Безопасност при боравене с гориво	666
Горивна смес	666
Зареждане с гориво	667
СТАРТИРАНЕ И ИЗКЛЮЧВАНЕ	
Контрол преди стартиране	668
Стартиране и изключване	668
НАЧИН НА РАБОТА	
Основни указания за работа	671
ПОДДРЪЖКА	
Карбуратор	677
Въздушен филтър	677
Горивен филтър	678
Ъглова зъбна предавка	678
Запалителна свещ	678
Техническо обслужване	68 0
ТЕХНИЧЕСКИ ХАРАКТЕРИСТИКИ	
Технически характеристики	681
ЕО-уверение за съответствие	683

Преди стартиране обърнете внимание на следното:

Прочетете внимателно ръководството за експлоатация.



ПРЕДУПРЕЖДЕНИЕ! дълготрайното излагане на шум може да доведе до постоянно влошаване на слуха. Така че винаги използвайте одобрена защита на слуха.



ПРЕДУПРЕЖДЕНИЕ! При никакви обстоятелства не бива да се внасят изменения в първоначалната конструкция на машината без разрешение на производителя. Ползвайте само оригинални приспособления. Неразрешени изменения и/или приспособления биха могли да предизвикат сериозни травми или смъртни случаи на оператора или други лица.



ПРЕДУПРЕЖДЕНИЕ! Моторната коса, хресторезачката или тримерът, с които се работи немарливо или неправилно, са опасни инструменти, които могат да предизвикат сериозна или смъртоносна травма на оператора или заобикалящите го. Много е важно да прочетете това ръководство за експлоатация и да вникнете в съдържанието му.

ВЪВЕДЕНИЕ

Уважаеми потребителю!

Поздравяваме ви за вашия избор да се спрете на продукт на Husqvarna! Компанията Husqvarna има дълга история, простираща се чак до 1689 г., когато крал Карл XI построил фабрика за производство на мускети на брега река Хускварна. Изборът на мястото - на река Хускварна - бил съвсем логичен, тъй като реката се използвала за производството на енергия чрез течащите води, като по този начин осигурявала източник на енергия. В продължение на повече от 300 години фабриката Husqvarna произвежда безброй продукти, от печки с дървено горене до модерни кухненски машини, шевни машини, велосипеди, мотоциклети и т.н. Първата косачка за трева с механично задвижване беше произведена през 1956 г., като през 1959 г. беше произведен и моторният трион, като това е секторът, в който компанията Husqvarna работи понастоящем.

днес компанията Husqvarna е един от световните производители на дървообработващо и градинско оборудване, като качеството и производителността са най-високите й приоритети. Основополагащата концепция на бизнеса ни това са разработването, производството и маркетинга на дървообработващо и градинско оборудване с механично задвижване, както и оборудване за строителната промишленост. Нашата цел също така се състои в това, да бъдем винаги в авангарда на ергономиката, леснотата за боравене, безопасността на труда и защитата на околната среда, и поради тази причина са разработени един голям брой характеристики, които да подобряват функционирането на продукцията ни в тези сектори.

Ние сме убедени, че вие ще оцените с голямо задоволство качеството и производителността на нашия продукт в един продължителен период от време. Покупката на един от продуктите ни ви осигурява достъп до професионална помощ при ремонти и обслужване където и да се наложи. Ако търговецът на дребно, който ви е продал машината, не е един от оторизираните ни дилъри, поискайте адреса на най-близкия до вас наш сервиз.

Ние се надяваме, че вие ще останете доволни от машината и че тя ще остане ваш верен помощник в продължение на много години. Не забравяйте, че този Наръчник на оператора представлява един много ценен документ. Спазването на инструкциите (за работа, обслужване, поддръжка и т.н.) може значително да подобри срока на експлоатация на машината ви и дори да повиши стойността й при препродажба. Ако решите да продавате машината си, непременно предайте Наръчника на оператора на новия й собственик.

Благодарим ви за използването на продукт на Husqvarna.

Husqvarna AB непрестанно усъвършенствува своите продукти и поради това си запазва правото да променя примерно оформянето им, външния им вид и др. без предварително уведомление.

КАКВО - КЪДЕ?

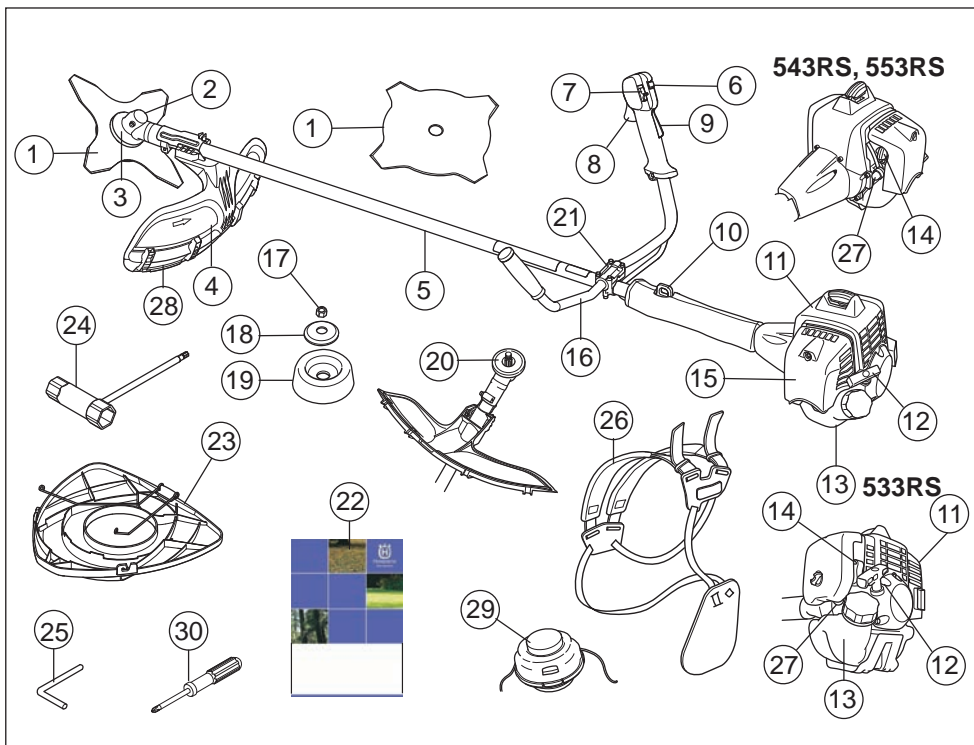

Кое къде на хростореза?

- | | |
|---|--------------------------------|
| 1 Резец | 16 Управление |
| 2 Зареждане със смазка, ъглова зъбна предавка | 17 Контрагайка |
| 3 Њглова зъбна предавка | 18 Опорен фланец |
| 4 Защита за рещето оборудване | 19 Опорен капак |
| 5 Двусекционен вал | 20 Задвижващ диск |
| 6 Бутон за стартова газ | 21 Скоба на управлението |
| 7 Ключ стоп | 22 Ръководство за експлоатация |
| 8 Регулатор на дроселната клапа | 23 Транспортна защита |
| 9 Фиксатор на дроселната клапа | 24 Глух гаечен ключ |
| 10 Кука за окачване | 25 Спирателен щифт |
| 11 Капак на цилиндъра | 26 Самар |
| 12 Дръжка на стартера | 27 Горивна помпа |
| 13 Горивен резервоар | 28 Разширение на защитата |
| 14 Смукач | 29 Тримерната глава |
| 15 Капак на въздушния филтър | 30 Отвертка |

ОБЩИ ИНСТРУКЦИИ ЗА БЕЗОПАСНА РАБОТА

Запомнете

ЗАПОМНЕТЕ!

Машината е конструирана единствено за доокосвяване на трева.

Единствените приспособления, за които е допустимо да използвате двигателя като задвижващ източник, е препоръчаното от нас ренжещо оборудване в раздел Технически характеристики.

Не работете никога с машината, ако сте уморени, или сте употребили алкохол или лекарства, които повлияват зрението, съобразителността и координацията на движенията.

Използвайте личната защитна екипировка. Виж указанията в раздел Лична защитна екипировка.

Никога не използвайте машина с изменения в оригиналната първоначална конструкция.

Не работете с неизправна машина.

Извършвайте описаните в това ръководство за експлоатация редовни проверки, поддръжка и сервис. Определени операции по поддръжката и сервиса се извършват единствено от квалифицирани специалисти. Виж указанията в раздел Поддръжка.

Всички капаци, защити и ръкохватки трябва да бъдат монтирани преди започване на работа. Уверете се дали капачката на запалителната свещ и запалващият кабел са изправни, за да избегнете опасността от електрически удар.

По време на работа, операторите на машината трябва да внимават да не се приближават хора или животни в радиус от 15 м. Когато няколко оператора работят в един и същ участък, трябва да се спазва безопасно разстояние, равно на най-малко двойната дължина на дървото, но не по-малко от 15 метра.



ПРЕДУПРЕЖДЕНИЕ! Тази машина създава електромагнитно поле по време на работа. При някои обстоятелства това поле може да интерферира с активни или пасивни медицински имплантанти. За да намалите риска от сериозно или фатално нараняване, ние препоръчваме лицата с медицински имплантанти да се консултират с лекаря си и производителя на медицинския имплантант, преди да започнат да работят с тази машина.



ПРЕДУПРЕЖДЕНИЕ! Работата на двигател в затворено или лошопроветрявано помещение може да доведе до смърт поради задушаване или отравяне с въглероден окис.

Лична защитна екипировка

ЗАПОМНЕТЕ!

Моторната коса, хросторезачката или тримерът, с които се работи немарливо или неправилно, са опасни инструменти, които могат да предизвикат сериозна или смъртоносна травма на оператора или заобикалящите го. Много е важно да прочетете това ръководство за експлоатация и да вникнете в съдържанието му.

При работа с машината трябва винаги да ползвате лична защитна екипировка одобрена от съответното ведомство. Личната защитна екипировка не изключва риск от травми, но намалява сериозността на травмата при злополука. Помолете своя дистрибутор за помощ при избора на подходяща екипировка.



ПРЕДУПРЕЖДЕНИЕ! Бъдете винаги внимателни за предупредителни сигнали или подвиквания, когато използвате антифони. Свалйте винаги антифоните незабавно след спиране на двигателя.

КАСКА

Защитна каска в случаите, когато съществува вероятност от падане на предмети

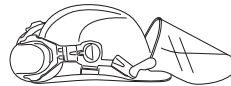

АНТИФОНИ

Необходимо е да работите с антифони, осигуряващи достатъчен заглушаващ ефект.



ОБЩИ ИНСТРУКЦИИ ЗА БЕЗОПАСНА РАБОТА

ЗАЩИТНО ПРИСПОСОБЛЕНИЕ ЗА ОЧИТЕ

Трябва винаги да използвате одобрени защитни приспособления за очите. Ако използвате маска, следва да използвате и одобрени защитни очила. С одобрени защитни очила се има предвид такива, които отговарят на стандарт ANSI Z87.1 за САЩ или EN 166 за страните от ЕС.



РЪКАВИЦИ

Ръкавици следва да се използват при необходимост, например при монтиране на ренжестото оборудване.



БОТУШИ

Носете ботуши със стоманени бомбета и подметки, защитени срещу подхлъзване.



РАБОТНО ОБЛЕКЛО

Използвайте облекло от здрав плат и избягвайте прекалено широки дрехи, които лесно могат да се закачат за храсти или клоци. Използвайте винаги дълги панталони от здрав плат. Не носете бижута, къси панталони, сандали и не работете боси. Косата Ви не бива да виси под раменете.

АПТЕЧКА ЗА ПЪРВА ПОМОЩ

Аптеката за първа помощ трябва винаги да е под ръка.



Защитното оборудване на машината

В този раздел са описани различните защитни устройства на машината, тяхното действие, както и начинът за извършване на преглед и поддръжка за да се гарантира безопасността при работа. Виж раздел Какво - къде?, в който е посочено къде тези устройства се намират на вашата машина.

Експлоатационният срок на машината може да бъде намален, а рискът от нещастни случаи увеличен, ако техническото обслужване на машината не се провежда правилно и ако обслужването и/или ремонтните дейности не се изпълняват професионално. Ако имате нужда от още информация, моля, обърнете се към най-близкия сервиз.

ЗАПОМНЕТЕ! Всяко извършване на сервиз и ремонт на машината изисква специално образование. Това важи специално по отношение на защитното оборудване на машината. Обърнете към сервиза си, ако машината не отговаря на изброените по-долу проверки. При покупката на наш продукт ние гарантираме предоставянето на квалифицирани ремонтни услуги и сервиз. Ако мястото, от което сте закупили машината, не е наш специализиран дистрибутор, запитайте за най-близката сервизна работилница.



ПРЕДУПРЕЖДЕНИЕ! Не използвайте никога машина с неисправно защитно оборудване. Проверките и поддръжката следва да се извършват съгласно указанията в този раздел. Ако машината ви не издържи на някоя от изброените проверки, следва да се свържете със сервиза си за извършване на ремонт.

Фиксатор на дроселната клапа

Фиксаторът на дроселната клапа е с конструкция, предотвратяваща задействането на регулатора на дроселната клапа. При притискане на фиксатора (А) към ръкохватката (=когато се стисне ръкохватката), се освобождава пусковият механизъм на дроселната клапа (В). Когато отпуснете натиска върху ръкохватката, регулаторът и фиксаторът на дроселната клапа се връщат в изходното си положение. Това се осъществява с помощта на две независими една от друга възвратни пружини. В това положение регулаторът на дроселната клапа автоматично застава на празен ход.

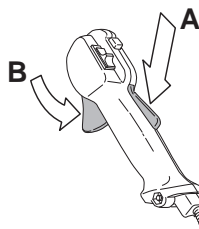

Уверете се, че регулаторът на дроселната клапа е в положение на празен ход, когато

ОБЩИ ИНСТРУКЦИИ ЗА БЕЗОПАСНА РАБОТА

фиксаторът на дроселната клапа се намира в изходното си положение.

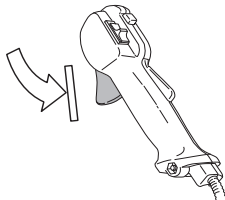

Натиснете фиксатора на дроселната клапа и се убедете, че след като го отпуснете той се връща в изходното си положение.

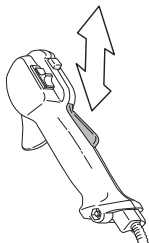

Убедете се, че пусковият механизъм и фиксаторът на дроселната клапа се движат свободно и възвратните пружини са в изправност.

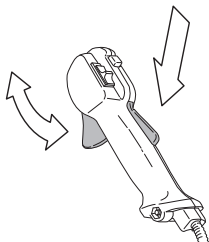

Вижте инструкциите в раздел Стартиране. Стартирайте устройството и подайте пълна газ. Отпуснете регулатора на газ и се убедете, че режещото оборудване спира и остава неподвижно. Ако след като поставите подаването на газта на празен ход, режещото оборудване продължава да се върти, трябва да се провери регулировката на празния ход на

карбуратора. Виж инструкциите в раздел Поддръжка.

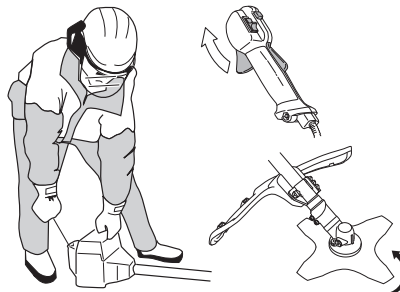

Ключ стоп

Използвайте ключа стоп за спиране на двигателя.

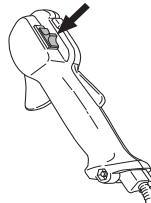

Включете двигателя и се убедете, че той се изключва, когато ключът е поставен в положение стоп.

Защита за режещото оборудване



Тази защита е предназначена да предпазва от отскачане на предмети към оператора. Защитата предотвратява освен това допир на оператора с режещото оборудване.

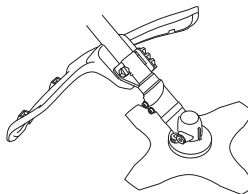

Убедете се, че защитата не е повредена и че не са се образували пукнатини. Сменете защитата, ако тя е била изложена на удари или се е напукала.

Използвайте винаги препоръчаната защитита за специфичното режещо оборудване. Виж раздел Техически характеристики.

ОБЩИ ИНСТРУКЦИИ ЗА БЕЗОПАСНА РАБОТА



ПРЕДУПРЕЖДЕНИЕ! При никакви обстоятелства не бива да се използва режещото оборудване, без да е монтирано одобрената защита. Виж раздел Технически характеристики. Използването на погрешно или неизправно защитно оборудване може да доведе до сериозна телесна повреда.

Антивибрационна система



Вашата машина е снабдена с антивибрационна система, свеждаща до минимум вибрацията и облекчаваща работата.

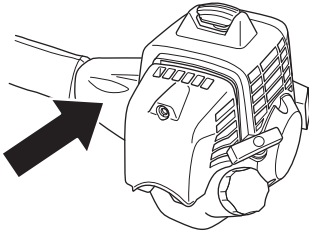

Използването на неправилно намотана корда или на ненадочно, неправилно режещо оборудване (погрешен тип или погрешно наточено, виж инструкциите в раздел Наточване на резеца) води до засилване нивото на вибрациите.

Антивибрационната система на машината намалява вибрацията, предаваща се от двигателя/режещото оборудване върху ръкохватката на машината.

Проверете дали антивибрационните елементи не са повредени и са здраво закрепени. Свържете се с вашия дистрибутор на Husqvarna, за да подмените антивибрационната система.



ПРЕДУПРЕЖДЕНИЕ! Прекомерно излагане на вибрации може да доведе до поражения върху кръвоносни съдове и нервната система на хора със смущения в кръвообращението. Потърсете лекарска помощ, ако се появят симптоми, които могат да са резултат от вибрации. Такива симптоми са например изтръпване, загуба на чувствителност, "иглички", "бодени", болки, физическа отпуснатост, промяна на цвета или състоянието на кожата. Тези симптоми се появяват обикновено на пръстите, ръцете и китките. Рискът може да се увеличи при ниски температури.

Бързо откопчаване

Отпред е разположено лесно достъпно бързо откопчаване като мярка за безопасност, ако двигателят се възпламени или в други ситуации, изискващи бързо да се освободите от машината и самара. Виж инструкциите в раздел Регулиране на положението на самара и хростореза.

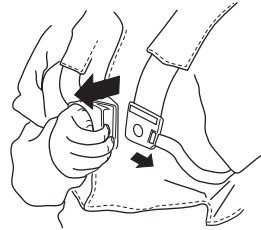

Убедете се, че ремъците на самара са разположени правилно. След регулиране на самара и машината, проверете дали бързото откопчаване на самара е в изправност.

Ауспух



Ауспухът свежда до минимум равнището на шума и насочва отработените газове встрани от работещия.

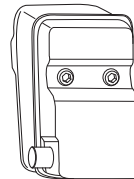

Никога не използвайте машина с повреден ауспух.



ОБЩИ ИНСТРУКЦИИ ЗА БЕЗОПАСНА РАБОТА

Проверявайте редовно надеждността на закрепването на ауспухът към машината.

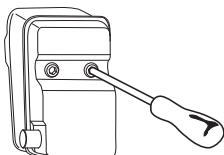

ПРЕДУПРЕЖДЕНИЕ! Вътрешността на шумозаглушителя съдържа химикали, които може да са канцерогенни. В случай че шумозаглушителят е повреден, избягвайте допир с тези елементи.



ПРЕДУПРЕЖДЕНИЕ! Не забравяйте, че: Отработените газове от двигателя са горещи и в тях могат да съдържат искри, които да предизвикат пожар. Не стартирайте никога машината в помещение или близо до горивни материали!

Контрагайка



Някои видове режещо оборудване се закрепват с помощта на контрагайка.

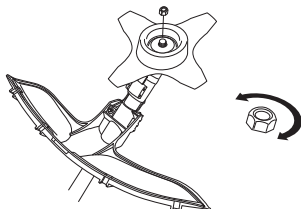

При монтирането гайката следва да се затяга в обратната посока на въртенето на режещото оборудване. При демонтиране гайката следва да се отвинтва по посока на въртенето на режещото оборудване. (ЗАБЕЛЕЖКА! Гайката има левоходова резба.) Затегнете гайката с глухия ключ.

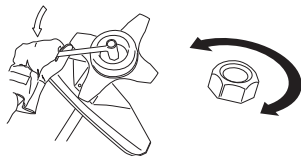

Найлоновото застопоряване на контрагайката не бива да бъде износено до степен, че да може да се върти с пръсти. Застопоряването трябва да издържа поне на усилие равно на 1,5 Нм.

Гайката трябва да се смени след като е завинтована около 10 пъти.

Режещо оборудване

Този раздел описва как чрез правилна поддръжка и правилен избор на режещото оборудване се постига следното:

- Намалява се вероятността от обратен тласък на машината.
- Постига се максимална ефективност при рязането.
- Продължава се експлоатационната продължителност на режещото оборудване.

ЗАПОМНЕТЕ!

Използвайте режещо оборудване само с препоръчаното от нас защитно оборудване! Виж раздел Технически характеристики.

Придържайте се към инструкциите за режещото оборудване за правилното намотаване на кордата и избор на правилен диаметър на кордата.

Поддържайте режещите зъбци на резеца добре и правилно наточени! Придържайте се към препоръките ни. Вижте и инструкциите върху опаковката на резеца.

Поддържайте правилен чапраз! Спазвайте инструкциите ни и използвайте препоръчания шаблон за чапразене.



ПРЕДУПРЕЖДЕНИЕ! Спирайте винаги двигателя преди да започнете да работите с някои част от режещото оборудване. То продължава да се върти дори, когато сте пунали регулатора на газта. Убедете се, че режещото оборудване е спряло напълно и разединете кабела от запалителната свещ, преди да започнете да работите с него.



ПРЕДУПРЕЖДЕНИЕ! Неправилен избор на режещо оборудване или неправилно изпилен резец увеличават риска от обратен тласък.

ОБЩИ ИНСТРУКЦИИ ЗА БЕЗОПАСНА РАБОТА

Режещо оборудване

Резецът за сечене е предназначен за отсичане на дървесна дървесина.

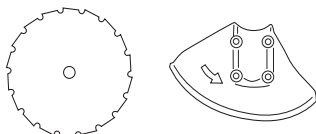

Резецът и ножът за косене са предназначени за косене на груба трева.

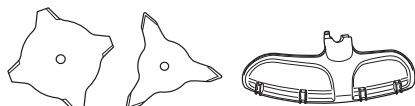

Тримерната глава е предназначена за дооформяне на тревни площи.

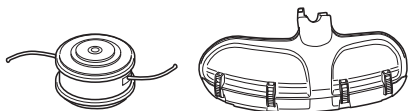

Основни правила



Използвайте режещо оборудване само с препоръчаното от нас защитно оборудване! Виж раздел Технически характеристики.



Поддържайте режещите зъбци на резаца добре и правилно наточени! Придържайте се към инструкциите и използвайте препоръчаните калибровки. Неправилно наточен или повреден резец увеличава риска от злополуки.

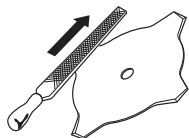

Поддържайте правилния чапраз за режещия лист на триона! Спазвайте инструкциите ни и използвайте препоръчания инструмент за чапразене. Ренец лист на триона с неправилен

чапраз повишава риска от блокиране и откат, и съответно риска от повреда на режещия лист.

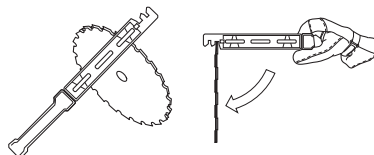

Проверявайте режещото оборудване за повреди и образували се пукнатини. Повредено режещо оборудване подлежи винаги на подмяна.

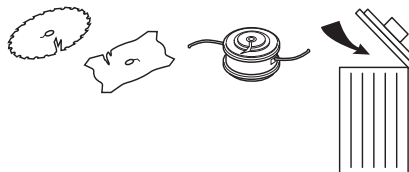

Изпилване на нож и резец за косене



- Вижте на опаковката на режещото оборудване за правилно изпилване. Резецът и ножът се изпилват с помощта на плоска пила.
- Всички ръбове трябва да се изпилват равномерно за да се запази баланса.

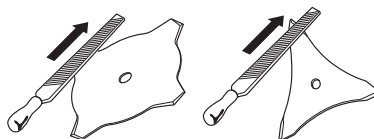

ПРЕДУПРЕЖДЕНИЕ! Огънал се, усукан, напукал се, скъсан или повреден по някакъв друг начин резец трябва непременно да бъде отстранен. Никога не се опитвайте да изправяте усукан резец за повторно използване. Работете само с оригинални резки от препоръчания тип.

ОБЩИ ИНСТРУКЦИИ ЗА БЕЗОПАСНА РАБОТА

Наточване на резеца за сечене



- Вижте на опаковката на режещото оборудване за правилно изпилване.

Правилно наточен резец е предпоставка за ефективна работа и позволява да се избегне ненужното износване на резеца и на хрестореза.



- При пилене се убедете, че резецът има добра опора. Използвайте кръгла пила 5,5 мм с държател на пилата.

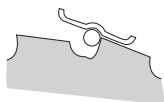

- Ъгълът на наточване е 15°. Зъбите се наточват през един отдясно и отляво. Ако резецът е силно наранен от камъни, горната страна на зъбите може в изключителни случаи да се нуждае от регулиране с плоска пила. В такива случаи, това става преди наточването с кръгла пила. Изпилването на горната страна трябва да е еднакво на всички зъби.

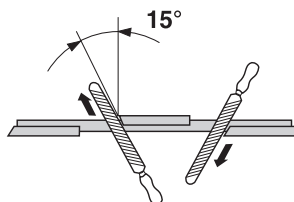

- Регулирайте чапраза. Той трябва да е 1 мм.

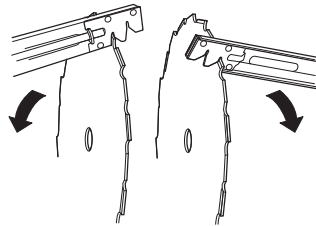

Тримерната глава

ЗАПОМНЕТЕ!

Необходимо е винаги да се убедите, че тримерната корда е намотана плътно и равномерно около барабана, тъй като в противен случай възникват нездравословни вибрации на машината.

- Работете само с препоръчаните от нас тримерна глава и тримерна корда. Те са изпробвани от производителя, за да съответстват на размерите на определения двигател. Това е особено важно при използването на изцяло автоматизирана тримерна глава. Работете само с препоръчаното от нас режещо оборудване. Виж раздел Технически характеристики.



- Най-общо по-малка машина изисква по-малки тримерни глави и обратното. Това е свързано с обстоятелството, че при косене с корда двигателят трябва да отхвърля кордата в радиална посока от тримерната глава и същевременно да преодолява съпротивата на тревата, която косите.
- Дължината на корда е също важна. Дълга корда изисква по-голяма двигателна мощност, отколкото къса корда със същия диаметър.
- Убедете се, че ножът, поставен на тримерната защита, не е повреден. Той се използва за нарязване на кордата до необходимата дължина.
- За да увеличите живота на кордата можете за няколко дни да я накиснете във вода. Кордата става по-издръжлива и трае по-дълго време.

МОНТИРАНЕ

Монтиране на управлението и газта



- Закрепете ръкохватката в скобата за ръкохватката на вала с четирите винта.

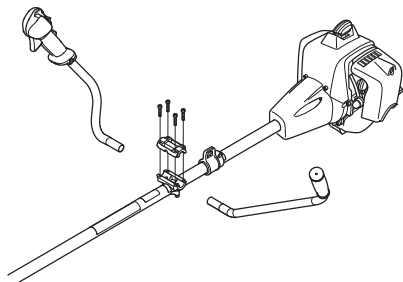

- Монтирайте защитната муфа, както е показано на диаграмата.

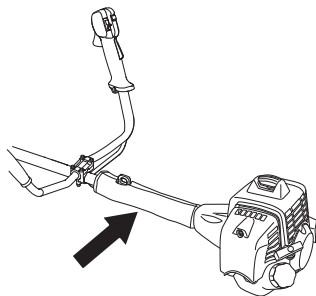

Монтиране на резец и тримерна глава



ПРЕДУПРЕЖДЕНИЕ!

При монтаж на режешо оборудване от изключителна важност е предвката на задвижващия диск/опорния фланец да попадне правилно в централния отвор на режешото оборудване. Погрешно монтирано режешото оборудване може да доведе до сериозни и/или опасни телесни повреди.

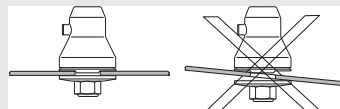

ПРЕДУПРЕЖДЕНИЕ! При никакви обстоятелства не бива да се използва режешото оборудване, без да е монтирано одобрената защита. Виж раздел Технически характеристики. Използването на погрешно или неизправно защитно оборудване може да доведе до сериозна телесна повреда.

ЗАПОМНЕТЕ! За да използвате резец за сечене или косене, машината задължително трябва да е оборудвана с принадлежащите управление, защита на резеца и самар.

Поставяне на защитния удължител



(543, 553)

ВНИМАНИЕ! Защитният удължител трябва винаги да е поставен, когато се използва тримерната глава/пластмасови ножове и комбинираната защита. Защитният удължител трябва винаги да е свален, когато се използва ножът за трева и комбинираната защита.

Защитата на резеца (А) се закача в държача на двусекционния вал и се закрепва с един винт.

Вкарайте защитния удължител в прореза на комбинираната защита. След това поставете на

МОНТИРАНЕ

място с щракване защитния удължител с четирите бързи фиксатора.

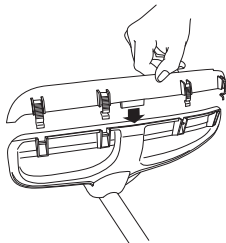

Защитният удължител се сваля лесно, като се използва отвертка, вж. илюстрацията.

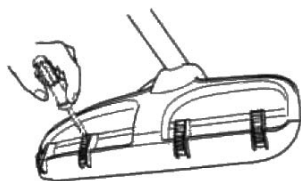

Монтиране на защитата на резеца, резец и нож за косене



- Защитата на резеца (А) се закача в държача на двусекционния вал и се закрепва с един винт (L). Използвайте препоръчаната защита на резеца. Виж раздел Технически характеристики. **ВНИМАНИЕ!** Защитният удължител трябва да е свален.

(533)

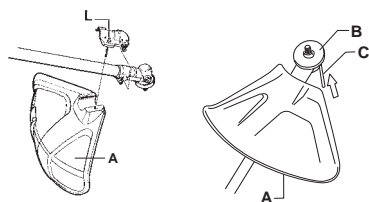

(543, 553)

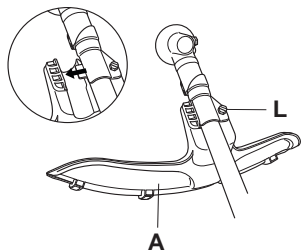

- Монтирайте задвижващия диск (В) върху изходната ос.
- Въртете около оста на резеца, докато едно от отвърстията на задвижващия диск съвпадне с отвърстието на предавката.
- Поставете спирателния щифт (С) в отвърстието, за да се фиксира оста.
- Поставете върху изходната ос резеца (Д), опорния капак (Е) и опорния фланец (Ф).
- Поставете гайката (Г). Моментът на затягането на гайката се равнява на 35-50 Нм (3,5-5 кгм). Работете с глухия гаечен ключ от комплекта инструменти. Хванете дръжката на ключа колкото е възможно по-близо до защитата на резеца. Гайката се затяга чрез въртене на глухия ключ в обратна посоката на въртенето на тримера (**ВНИМАНИЕ!** лявоходова резба).

(533)

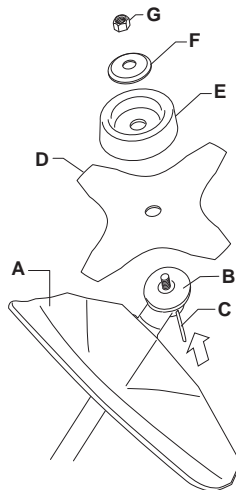

МОНТИРАНЕ

(543, 553)

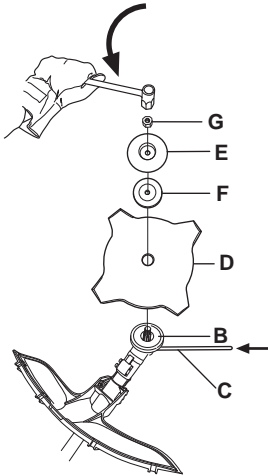

Монтиране на тримерната защита и тримерната глава



- Монтирайте предвидената тримерна защита (А) за работа с тримерната глава. **ВНИМАНИЕ!** Защитният удължител трябва да е поставен.

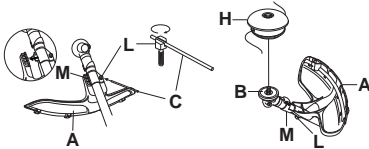

- Тримерната защита/комбинираната защита се закачва към държача на двусекционния вал и се фиксира с един винт (Л).
- Монтирайте задвижващия диск (В) върху изходната ос.
- Въртете около оста на реза, докато едно от отвърстията на задвижващия диск съвпадне с отвърстието на предавката.
- Поставете спирателния щифт (С) в отвърстието, за да се фиксира оста.

- Завийте тримерната глава/гъвквите резци (Н) обратно на часовниковата стрелка.

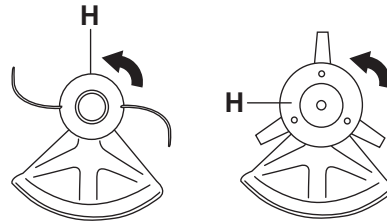

- Демонтажът се извършва в обратен ред.

Монтиране на защита на реза и резец за сечене

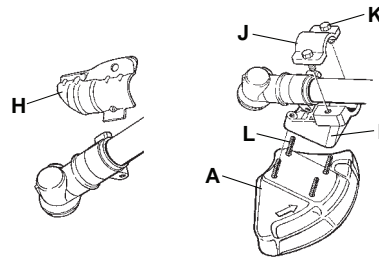

- Свалете планката (Н). Монтирайте съединителния елемент (И) и капачката (Й) с двата винта (К) съгласно рисунката. Защитата на реза (А) се монтира с помощта на 4 винта (Л) върху съединителния елемент съгласно рисунката.

ВНИМАНИЕ! Използвайте препоръчаната защита на реза. Виж раздел Технически характеристики.

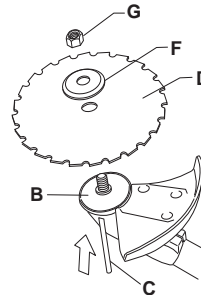

- Монтирайте задвижващия диск (В) върху изходната ос.

МОНТИРАНЕ

- Въртете около оста на резаца, докато едно от отвърстията на задвижващия диск съвпадне с отвърстието на предавката.
- Поставете спирателния щифт (С) в отвърстието, за да се фиксира оста.
- Поставете резаца (Д) и опорния фланец (Ф) върху изходната ос.
- Поставете гайката (Г). Моментът на затягане на гайката е равен на 35-50 Нм (3,5-5 кпм). Работете се глухия ключ от комплекта инструменти. Дръжте дръжката на ключа колкото се може по-близо до тримерната защита. Гайката се затяга чрез въртене на глухия ключ в обратна посоката на въртенето на тримера (ВНИМАНИЕ! лявоходова резба).

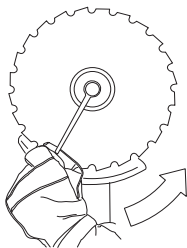

- При разхлабване и затягане на гайката на резаца за сечене, съществува риск от нараняване от зъбите на резаца за сечене. Стремете се, ръката винаги да е защитена от защитата на резаца, когато извършвате този вид работа. Използвайте винаги глух гаечен ключ с достатъчно дълга дръжка, което дава възможност за това. Стрелката на рисунката показва участъкът, където трябва да бъде разположен глухият ключ при разхлабване или затягане на гайката.

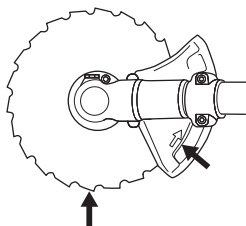

Монтиране на транспортната защита



- Поставете ножа в предпазителя (А).
- Затворете двете закопчалки (В) в гнездата (С), за да закрепите предпазителя.

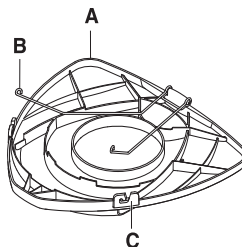

Нагласяне на самара и на хростореза



ПРЕДУПРЕЖДЕНИЕ! При работа с хростореза той трябва винаги да бъде окачен в самара. В обратен случай Вие няма да сте в състояние да маневрирате безопасно хростореза и това може да доведе до нараняване на Вас или други. Не използвайте никога самар с повредено бързо откопчаване.

Бързо откопчаване

Отпред, на лесно достъпно място, е поставено бързо откопчаване. Използвайте го, ако двигателят се възпламени или в други аварийни ситуации, налагащи бързо да се освободите от самара и машината.

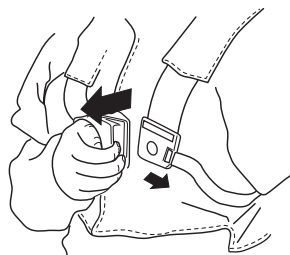

МОНТИРАНЕ

Равномерно натоварване на рамената

Добре нагласени самар и машина облекчават значително работата. Нагласете самара за най-добро работно положение. Затегнете страничните ремъци така, че теглото да се разпредели равномерно върху двете рамена.



Правилна височина

Регулирайте раменият ремък така, че режещото оборудване да застане успоредно на земята.



Правилен баланс

Опрете режещото оборудването леко в земята. Преместете куката за окачване, за да уравнишесите правилно хростореза.



РАБОТА С ГОРИВОТО

Безопасност при боравене с гориво

Никога не стартирайте машината:

- 1 Ако сте излели гориво върху него. Изтрийте разлялото се гориво или масло и оставете остатъците от горивото да се изпарят.
- 2 Ако сте излели гориво върху себе си или дрехите си се преоблечете. Измийте тези части на тялото си, които са били в контакт с гориво. Използвайте сапун и вода.
- 3 Ако машината има теч на гориво. Проверявайте редовно за течове от капака и маркучите за горивото.

Транспорт и съхранение

- Съхранявайте и транспортирайте машината и горивото така, че да няма опасност евентуален теч или изпарения да влязат в контакт с искри или открит пламък, например от електрически машини, електродвигатели, електрически/силови преключватели или нагреватели.
- Горивото трябва да се съхранява и транспортира в специално предназначени за тази цел и одобрени туби.
- Ако машината ще се съхранява за по-продължителен период следва горивният резервоар да бъде изпразнен. Обърнете се към бензиностанцията си за информация къде да излеете излишъка от гориво.
- Уверете се, че машината е почистена и че преди дългосрочното законсервиране е проведено пълно обслужване.
- Транспортната защита за режещото оборудване трябва, при транспорт и съхраняване на машината, да е монтирана винаги.
- Обезопасете машината при транспортиране.
- За да предотвратите неумишлено запалване на двигателя, капачката на свещта винаги трябва да се сваля при дълговременно съхраняване ако машината не е под пряк надзор и когато изпълнявате всички технически операции по обслужване на машината.



ПРЕДУПРЕЖДЕНИЕ! Проявявайте предпазливост при работа с горивото. Помнете, че има опасност от пожар, взривове и вдишване на пари.

Горивна смес

ВНИМАНИЕ! Машината е оборудвана с двутактов двигател и винаги трябва да работи

със смес от бензин и двутактово масло. За да се получи необходимото съотношение на сместа, количеството на маслото трябва да се отмерва точно. При смесване на малки количества гориво, дори незначителни отклонения от количеството масло могат да влошат рязко съотношението на сместа.



ПРЕДУПРЕЖДЕНИЕ! Горивото и отпадните продукти от горивото са лесно възпламеними и могат да причинят сериозно нараняване при вдишване или когато влязат в контакт с кожата. Поради тази причина съблюдавайте внимание когато боравите с гориво и непременно проверявайте дали съществува адекватна вентилация.

Бензин



ВНИМАНИЕ! Винаги използвайте смеси от качествени бензин/масло най-малко 90 октана (RON). Ако машината ви е оборудвана с каталитичен конвертор (вижте главата Технически данни) винаги използвайте безоловни смеси бензин/масло с добро качество. Оловният бензин ще разруши каталитичния конвертор.

Ако имате на разположение екологичен бензин, т.н. алкилатен бензин, следва той да се използва.



- Най-ниското препоръчвано октаново число е 90 (RON). Ако вие подавате на двигателя гориво с октаново число, по-ниско от 90, може да се получи чукане. Това води до една висока температура на двигателя, което може доведе до сериозна повреда на двигателя.
- При продължителна работа на високи обороти се препоръчва използването на бензин с по-високо октаново число.

Масло за двутактов двигател

- Използвайте двутактовото двигателно масло на HUSQVARNA, което е специално произведено за двутактови двигатели с въздушно охлаждане, за да получите най-добър резултат и производителност.
- Никога не използвайте двутактово масло, предназначено за извънбордови двигатели с водно охлаждане, понякога обозначавано

РАБОТА С ГОРИВОТО

като масло за извънбордови двигатели (което носи името TCW).

- Забранено е използването на масло за четиритактови двигатели.
- Смес с нискокачествено масло или прекалено богата на масло/гориво може да изложи на опасност функцията на каталитичния конвертор и да намали експлоатационния му живот.
- Състав на сместа
1:50 (2%) с двутактовото масло на HUSQVARNA.
1:33 (3%) с други масла, предназначени за двутактови двигатели с въздушно охлаждане, класифицирани за JASO FB/ISO EGB.

Бензин, литри	Масло за двутактов двигател, литри	
	2% (1:50)	3% (1:33)
5	0,10	0,15
10	0,20	0,30
15	0,30	0,45
20	0,40	0,60

Приготвяне на сместа

- Бензинът трябва да се смесва с маслото в чист резервоар, предназначен за горивото.
- Отначало трябва да налеете половината от предвиждания за използване обем на бензина. След това се добавя цялото количество масло. Смесете (разтърсете) горивната смес. Долейте останалото количество гориво.
- Разбъркайте внимателно горивната смес (чрез разтърсване) преди да я налеете в горивния резервоар на машината.



- Не смесвайте гориво за повече от нужното ви за един месец.
- Ако продължителен период не използвате машината, горивният резервоар трябва да бъде изпразнен и почистен.

Зареждане с гориво



ПРЕДУПРЕЖДЕНИЕ! Спазването на следните предпазни мерки намалява опасността от пожар:

Не бива да се пуши и да се държат до горивото горещи предмети.

Никога не зареждайте гориво при включен двигател.

Преди зареждането с гориво трябва непременно да се изключи двигателят и да се остави за няколко минути да изстине.

Отворете внимателно капака на горивния резервоар за да се отстрани евентуално свръхналягане.

След зареждането с гориво грижливо завинтете капака на горивния резервоар.

Преди да стартирате машината, винаги трябва да я премествате настрана от мястото, където е била заредена с гориво и където държите горивото.

- Използвайте горивен танк с предпазител за препълване.
- Почистете около капачката на горивния резервоар. Замърсявания в горивния резервоар водят до нарушения на режима на работата.
- Убедете се, че горивото е смесено добре, като разтърсите съда преди да заредите резервоара.

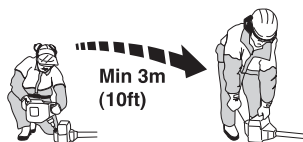

СТАРТИРАНЕ И ИЗКЛЮЧВАНЕ

Контрол преди стартиране



- Проверявайте редовно резеца за появили се пукнатини по зъбните дъна или около централното отворстие. Най-често появата на пукнати е следствие на образували се остри ъгли по зъбните дъна при изпилване или следствие на използване на резеца с изтъпени зъбци. Подменете резеца ако откриете пукнатини.

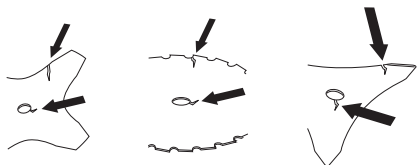

- Проверявайте редовно опорния фланец за появили се пукнатини вследствие на износване или прекалено затягане. Подменете опорния фланец, ако откриете пукнатини.

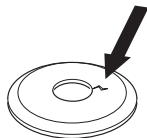

- Проверявайте редовно гайката да не е загубила затягащата си способност. Гайката трябва да притежава затягаща сила отговаряща на най-малко 1,5 Nm. Натягаща сила на гайката трябва да отговаря на 35-50 Nm.



- Проверявайте защитата на резеца да не е повредена или да не са се появили пукнати по нея. Подменете защитата на резеца, ако тя е била подложена на удари или по нея са се появили пукнатини.

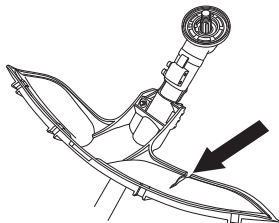

- Проверявайте дали тримерната глава и защитата на тримера са в изправност и дали

не са се образували пукнатини. Подменете тримерната глава и защитата на тримера, ако те са били подложени на удари или по тях са се появили пукнатини.

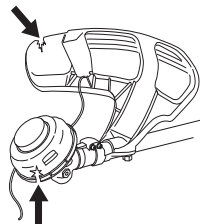

- Никога не използвайте машината без или с повредена защита.
- Всички капаци следва да са правилно монтирани и в изправност, преди стартиране на машината.

Стартиране и изключване



ПРЕДУПРЕЖДЕНИЕ! Капакът на съединителя заедно с двусекционния вал трябва да са напълно монтирани, преди машината да се стартира, в противен случай съединителя може да се отдели и да предизвика телесна повреда.

Преди да стартирате машината, винаги трябва да я премествате на страни от мястото, където е била заредена с гориво и където държите горивото. Поставете машината върху здрава основа. Уверете се, че режещото оборудване не се допира до други предмети.

Уверете се, че в работния участък няма външни лица, в противен случай съществува опасност те да бъдат сериозно наранени. Безопасното разстояние е 15 метра.

СТАРТИРАНЕ И ИЗКЛЮЧВАНЕ

Стартиране



Запалване: Поставете ключа стоп в стартово положение.

Смукач: Задействайте смукача.

(533)

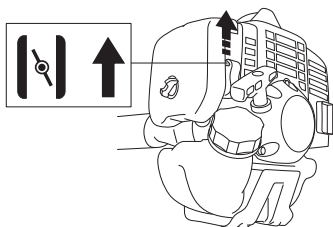

(543, 553)

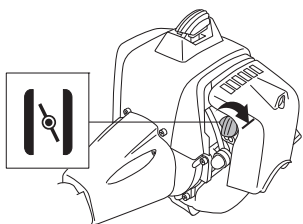

Горивна помпа: Помпайте гумения мехур на горивната помпа докато горивото започне да запълва мехура. Не е необходимо мехурът да се напълни изцяло.

(533)

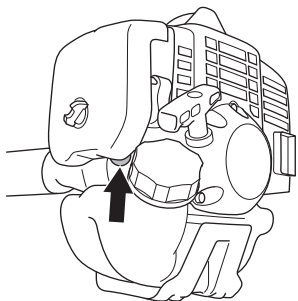

(543, 553)

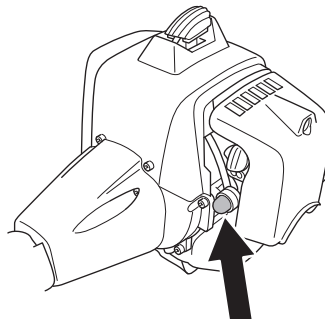

ПРЕДУПРЕЖДЕНИЕ! При стартиране на двигателя със смукач, поставен в положение на смукване или стартова газ, режещото оборудване се задвижва незабавно.

Натиснете корпуса на машината с лявата ръка към замаята (ЗАБЕЛЕЖКА! Не правете това с крак!). Хванете дръжката на стартера и изтеглете бавно стартерния шнур с дясната ръка до положение, когато усетите съпротива (зъбците на стартера зацепват), след което издърпвате шнура с бързи и силни движения. Не бива никога да навивате стартерния шнур около ръката си.

Задействайте смукача непосредствено след като двигателят заработи и се опитайте отново да стартирате двигателя. След стартирането на двигателя трябва бързо да подадете пълна газ, при което стартовата газ автоматично се изключва.

ВНИМАНИЕ! Не бива да се издърпва изцяло стартовото въже и да се отпусна дръжката на стартера при напълно изтеглено положение. Това може да повреди машината.



ВНИМАНИЕ! Не помествавайте никаква част от тялото си в маркираната област. Контактът с тялото ви може да доведе изгаряния на кожата ви, или електрически удар, ако капачката на свещта е повредена. Винаги използвайте

СТАРТИРАНЕ И ИЗКЛЮЧВАНЕ

ръкавици. Не използвайте машина с повредена капачка на свещта.

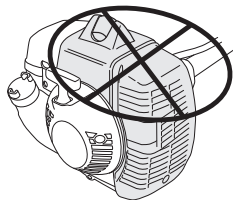

За дръжка на стартера без фиксатор на дроселната клапа важи:

Положение на стартова газ се постига като първо натиснете фиксатора на регулатора на газта и регулатора на газта и след това натиснете бутона за стартовата газ (A). Отпуснете след това фиксатора за стартовата газ и регулатора за газта и след това и бутона за стартовата газ. С това сте задействали стартовата газ. За да върнете двигателя на празен ход, се връща фиксатора за стартовата газ и регулатора на газ в първоначалното им положение.

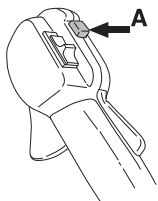

Изключване



Двигателят се изключва, като се изключва запалването.

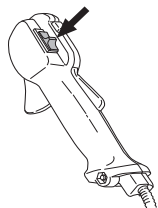

ВНИМАНИЕ! Двигателят се изключва, като се изключва запалването.

НАЧИН НА РАБОТА

Основни указания за работа

ЗАПОМНЕТЕ!

В този раздел са описани основните правила за безопасност при работа с хресторез и тример.

Ако се окажете в ситуация, в която чувствувате неувереност по отношение на използването, се посъветвайте със специалист. Свържете се с дистрибутор или със сервиза си.

Избягвайте всякакво използване, за което се чувствате недостатъчно квалифициран.

Преди да престъпите към работа Вие трябва да различавате между почистване на горист участък, окосяване и дооформяне на тревни площи.

Основни правила за безопасност



1 Огледайте се:

- Убедете се, че наблизо няма хора, животни или други обекти, които могат да попречат на работата ви.
- За да се убедите, че няма опасност хора, животни или предмети да влязат в допир с режещото оборудване или че няма предмети, които да отскочат от режещото оборудване.
- **ВНИМАНИЕ!** Не работете никога с машината, когато нямате възможност да повикате помощ в случай на злополука.

- 2 Огледайте работната площ. Отстранете всякакви търкалящи се обекти, такива като камъни, счупени стъкла, гвоздеи, стоманени телове, жици и пр., които могат да бъдат подхвърлени или да се омотаят около режещото оборудване.

- 3 Не работете при лоши климатични условия. Например при плътна мъгла, силен дъжд, силен вятър, силен студ и т.н. Работата в лошо време е изморителна и може да доведе до опасни ситуации, като например хлъзгавост, повлияване посоката на падане на дървото и т.н.

- 4 Погрижете се да можете да стоите и да се предвижвате безопасно. Проверете за евентуални препятствия при неочаквано предвижване (корени, камъни, храсти,

канавки и т.н.). Бъдете много предпазливи при работе в неравен терен.



- 5 Бъдете изключително предпазливи при срязване на напрегнати стъбла.

Напрегнатото стъбло може, като преди, така и след като го срежете, внезапно да отскочи и да се върне в естественото си положение. Ако стоите откъм неправилната страна или срязвате на неправилно място, стъблото може да удари Вас или машината така, че да загубите контрол. И двете обстоятелства могат да доведат до сериозна телесна повреда.

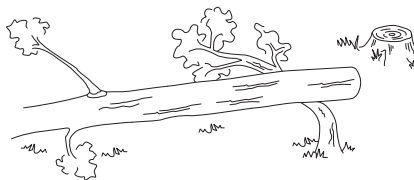

- 6 Пазете стабилно равновесие и стойте твърдо на земята. Не се протягайте прекалено надалеч, докато работите. Поддържайте съответната стъпка и баланс през цялото време.
- 7 Винаги дръжте машината с две ръце. Дръжте машината встрани от тялото си. Пазете всички части на тялото си далеч от горещите повърхности. Пазете всички части

НАЧИН НА РАБОТА

на тялото си далеч от въртящото се режещо оборудване.



- 8 Дръжте режещото оборудване под нивото на кръста си.
- 9 При пренасяне трябва двигателят да бъде спрян. При пренасяне на по-дълги разстояния и транспортиране трябва да се използва транспортната защита.
- 10 Никога не поставяйте машината на земята, когато двигателят работи, без да имате надзор върху нея.

Азбука на почистването

- Работете винаги с правилно оборудване.
- Оборудването трябва да бъде винаги добре нагласено.
- Спазвайте инструкциите за безопасност.
- Организирайте добре работата.
- Резецът трябва да работи винаги на пълни обороти при допиране.
- Работете винаги с добре наточени резци.
- Избягвайте удари в камъни.
- Направлявайте посоката на падането (използвайте посоката на вятъра).



ПРЕДУПРЕЖДЕНИЕ! Нито операторът на машината, нито някой друг трябва да се опитват да отстраняват нарязания материал докато двигателят работи или докато резецът се движи, тъй като това може да доведе до сериозно нараняване.

Спирайте двигателя и резаца преди да отстранявате материала, който се е натрупал върху оста на триона, защото в противен случай съществува опасност от нараняване. По време на работа и непосредствено след това, ъгловата предавка може да е нагорещена. При допир съществува риск от изгаряне.



ПРЕДУПРЕЖДЕНИЕ! Опасност от хвърчащи предмети Винаги носете одобрена от съответните органи защитна екипировка за очите. Никога не се навеждайте отвъд защитата на резаца. В очите ви могат да попаднат камъни и отпадъци, които могат да доведат до слепота или сериозно наранявания.

Дръжте външни лица на разстояние. Деца, животни, зрители или хора, които Ви помагат, трябва да се намират на безопасно разстояние от 15 м. Когато някой се приближи, трябва незабавно да спрете машината. Никога не се извърщайте с машината, без преди това да проверите дали зад Вас не се намира някой в зоната за безопасност.



ПРЕДУПРЕЖДЕНИЕ! Понякога се задръстват клони или трева между защитата и режещото оборудване. Винаги изключвайте двигателя преди почистване.

НАЧИН НА РАБОТА

Начини на работа



ПРЕДУПРЕЖДЕНИЕ! Машините, съоръжени с трионови резци или резци за трева, могат силно да се разтърсят настрана, когато резецът влезе в съприкосновение с някой неподвижен обект. Това се нарича разтърсване на резеца.

Разтърсването на резеца може да бъде достатъчно силно и да завърти машината и/или оператора във всяка посока, което вероятно ще доведе до загуба върху управлението на машината от оператора. Разтърсването на резеца може да се получи без всякакво предупреждение ако машината закачи крупен клон или стъбло, заклени или се заплете.

Разтърсването на резеца е по-вероятно да се случи в райони, където е трудно да се наблюдава срязвания материал.

Избягвайте сечене в участъка на резеца между 12 и 3 часа. При допирание за срязване на дебели стъбла, поради скоростта на въртенето на резеца, може да се получи обратен тласък именно в този опорен участък на резеца.

- Преди да пристъпите към почистване, трябва да проверите участъка, който ще почиствате, вида на терена, наклона, наличието на камъни, ями и т.н.
- Започнете от този край на работния участък, който е най-лек, и си осигурите добър проход при почистване.
- Работете систематично, като се движите напред и назад, напреко на работния участък и при всеки замах обхващате обработена ширина от 4-5 м. Така се използва пълният обхват на действие на машината и в двете посоки и операторът си осигурява удобен и разнообразен работен участък.

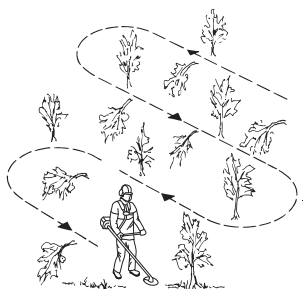

- Дължината на проходната пътека трябва да е около 75 м. Премествайте депото с горивото съобразно напредването на работа.
- В наклонен терен следва проходната пътека да се прокара непряко на склона. Значително по-лесно е да се движите на пряко на склона, отколкото да се изкачвате и слизате по склона.
- Проходната пътека трябва да е прокарана така, че да можете да избегнете ровове и други препятствия в терена. Освен това трябва да съобразите проходната пътека с посоката и силата на вятъра, така че срязаните стъбла да падат върху вече почистен терен.

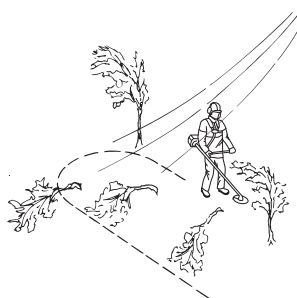

Почистване на гора с резец за сечене

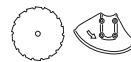

- При допирание за сечене на дебели стъбла нараства рискът от обратен тласък. Ето защо трябва да избягвате да режете в участъка на резеца между 12 и 3 часа.

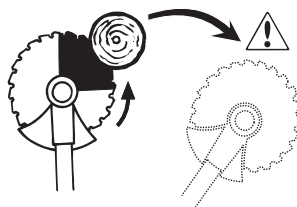

- За да падне дървото наляво, долната част на дървото трябва да се отмести надясно. Наклонете резеца и със силно движение срежете пряко надолу и надясно. Притисете едновременно защитата на резеца към стъблото. Допрете в участъка на резеца

НАЧИН НА РАБОТА

между 3 и 5 часа. Подайте пълна газ преди да допрете резеца.

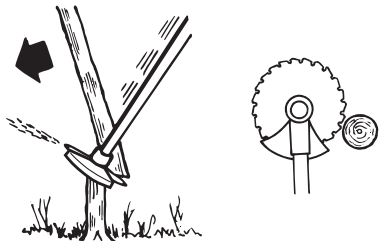

- За да падне дървото надясно, долната част на дървото трябва да се отмести наляво. Наклонете резеца и със силно движение срежете пряко нагоре и наляво. Опрете в участъка на резеца между 3 и 5 часа, така че посоката на въртенето на резеца да отмести долната част на дървото наляво.

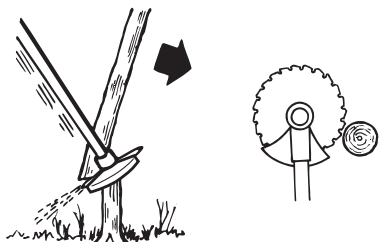

- За да може дървото да падне напред, долната му част трябва да се отмести назад. Изтеглете резеца с бързо и силно движение назад.

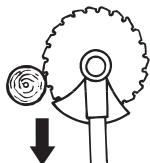

- Големи стъбла, т.н. двустранни стъбла, трябва да се режат от две страни. Отпределете първо в каква посока да падне стъблото. Започнете откъм страната на падането. След това срежете стъблото от другата страна, за да го повалите. Натискът на подаване се съобразява с дебелината на стъблото и твърдостта на вида дървесина. Слаби стъбла изискват по-силно подаване,

докато за големите стъбла е необходимо по-слабо подаване.

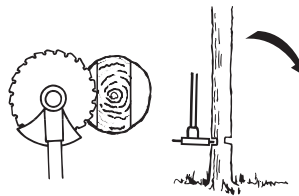
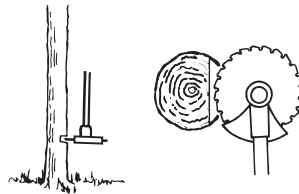

- Когато стъблата са нагъсто следва скоростта на придвижване да се съобрази с това.
- Никога не издърпвайте рязко машината, ако резецът се заклещи в стъблото. Иначе можете да повредите резеца, колянвата зъбна предавка, двусекционния вал или управлението. Отпуснете ръкохватките, хванете с двете ръце двусекционния вал и бавно изтеглете машината.

Рязане на храст с резец за сечене



- Тънките стъбла и храстите се покосяват. Работете с махалообразни изсичащи движения в страни.
- Опитайте се да сечете няколко стъбла с едно изсичащо движение.
- Когато почиствате храсталак, започнете първо около храсталака. Започнете с изсичането на високите стъбла от външната страна на храсталака, за да избегнете заклещване при сеченето. Отсечете след това стъблата на желаната височина. Опитайте се след това да вкарате резеца и да изсечете храсталака откъм централната му част. Ако въпреки всичко се окаже трудно да постигнете това, отсечете по-високите

НАЧИН НА РАБОТА

стъбла, така че те да опадат наоколо. Така рискът от заклещване при сечене намалява.

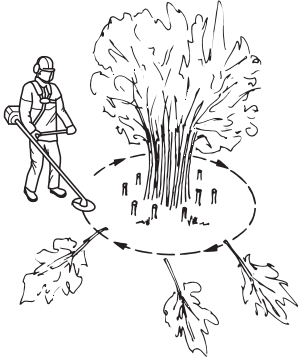

Косене на трева с резец за косене



- Резците и ножовете за косене не бива да се използват за дървесинни стъбла.
- За всички видове висока или гъста трева се използва резец за косене.
- Тревата се коси с махаловидно странично движение, като при движение от дясно на ляво се коси, а движението от ляво на дясно е въртящо движение. За косене се използва лявата страна на резаца (в часовниковия обхват от 8 до 12 часа).

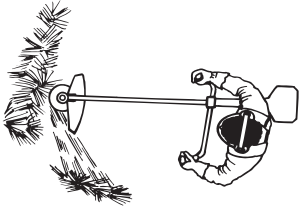

- При лек десен наклон на резаца при косене, трева се струпва на ивица, което улеснява събирането ѝ, например с гребло.
- Старайте се да работите ритмично. Застанете стабилно в лек разкрач. Предвижването напред се извършва след въртящото движение, като след това заставате отново стабилно.
- Опорният капак леко се допира до земята. Той служи за предпазване на резаца от натрупване на пръст.
- За да намалите риска от задръстване на резаца с трева, спазвайте следните правила:
 - 1Работете винаги с подадена пълна газ.
 - 2Избягвайте току що окосената трева, при въртящото движение.

- Спрете двигателя, откачете самара и поставете машината на земята преди да започнете да събирате окосената трева.

Косене на трева с тримерна глава



Доокосяване

- Дръжте тримерната глава непосредствено над земята и я наклонете под ъгъл. Работата се извършва от края на кордата. Оставете кордата да работи в собствения ритъм. Не притискайте никога кордата към окосявания участък.

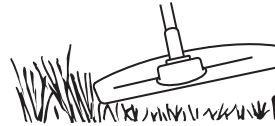

- Кордата може лесно да коси трева и плевели покрай стени, огради, дървета и бордюри, но тя може също така да повреди чувствителната кора на дърветата и храстите, както и стълбовете на оградите.
- Рискът от повреждане на растенията се намалява благодарение на скъсяването на кордата до 10-12 см и намаляването на броя на оборотите на двигателя.

Зачистване

- При зачистване се премахва цялата нежелателна растителност. Дръжте тримерната глава непосредствено над земята. Оставете краят на кордата да се удрия в земята около дървета, стълбове, статуи и други. **ЗАБЕЛЕЖКА!** Този начин засилва износването на кордата.

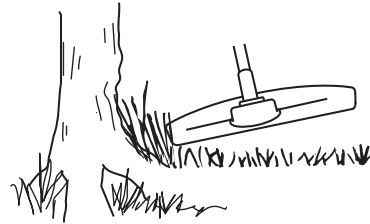

- Кордата се износва по-бързо и трябва да се изтегля по-често при работа сред камъни, тухли, бетон, метални огради и т.н. в сравнение с работата сред дървета и дървени огради.
- При доокосяване и зачистване трябва да не подавате изцяло пълна газ, за да се продължи живота на кордата и да се намали износването на тримерната глава.

НАЧИН НА РАБОТА

Косене

- Тримерът е идеален за косене на трева на места, където трудно можете да използвате косачка. Дръжте кордата успоредно на земята при косене. Избягвайте притискането на тримерната глава до земята, тъй като можете да накърните тревната площ и да повредите уреда.

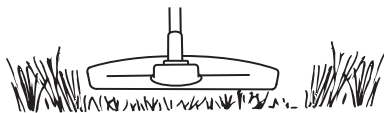

- Избягвайте тримераната глава да е в постоянен допир със земята. Постояният допир може да предизвика повреда и води до износване на тримерната глава.

Почистване

- Вентилиращото действие на въртящата се корда може да бъде използвано за бързо и лесно почистване. Дръжте кордата успоредно и над участъка, който почиствате, като движите уреда напред и назад.

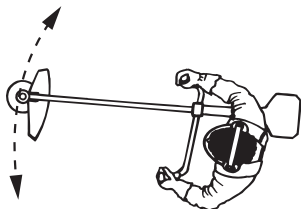

- При косене и почистване трябва да се използва пълна газ за постигане на добър резултат.

ПОДДРЪЖКА

Карбуратор

Регулиране на празните обороти (Т)

Проверете дали въздушният филтър е чист. Когато оборотите на празен ход са точни, режещото оборудване не трябва да се върти. Ако се изисква нагласяне, затворете (завъртете по посока на часовниковата стрелка) винтът Т за регулиране на оборотите на празен ход, при работещ двигател, докато режещото оборудване започне да се върти. Отворете (завъртете срещу посоката на движение на часовниковата стрелка) винта докато режещото оборудване спре. Оборотите на празен ход се задават правилно когато двигателят работи плавно във всички положения, и съществува ясна граница за оборотите, при които режещото оборудване започва да се върти.

(533)

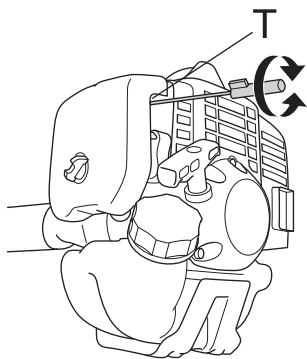

(543, 553)

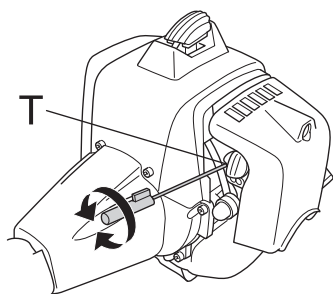

ПРЕДУПРЕЖДЕНИЕ! Свържете се с дистрибутора/сервиза си, ако оборотите на празния ход не могат да бъдат регулирани така, че режещото оборудване да спре. Не работете с машината, преди тя не е регулирана или ремонтирана.

Въздушен филтър



Въздушният филтър трябва да се почиства редовно от прах и замърсявания за да се избегнат:

- Нарушения в работата на карбуратора
- Проблеми при стартиране
- Намаляване на мощността
- Ненужно износване на частите на двигателя
- Твърде голям разход на гориво.

(533)

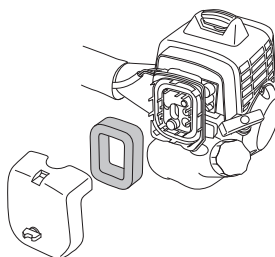

(543, 553)

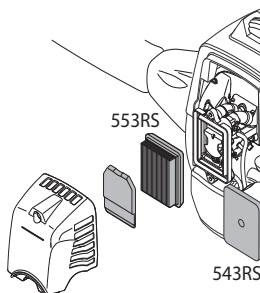

Филтърът трябва да се почиства след всеки 25 часа работа или по-често, ако работното място е много прашно.

ПОДДРЪЖКА

Почистване на въздушния филтър

(543, 553)

Свалете капака на въздушния филтър и извадете филтъра. Продушайте го със сгъстен въздух.

(533)

Демонтирайте капака на въздушния филтър и въздушния филтърът. Измийте го в чиста, топла сапунена вода. Преди сглобяването се убедете, че филтърът е сух.

Въздушен филтър, използван дълго време, не може да се почисти напълно. Ето защо на определени интервали от време той трябва да се подменя с нов. Повреден въздушен филтър трябва да бъде непременно сменен.

След почистване филтърът от пореста пластмаса трябва да бъде намастен. Вж. инструкциите в раздел Намастяване на филтъра от пореста пластмаса.

Намастяване на филтъра от пореста пластмаса

(533)

Използвайте винаги филтърно смазочно масло HUSQVARNA, арт. № 531 00 92-48. Филтърното смазочно масло съдържа разтварящи вещества, които го олекотяват и осигуряват равномерното му поемане в филтъра. Поради това трябва да избягвате директен контакт с кожата.

Поставете филтъра в пластмасов плик и налейте вътре филтърното масло. Намачкайте пластмасовия плик за да разпределите маслото. Извадете филтъра от плика чрез притискане и излейте излишното масло преди да монтирате наново филтъра на машината. Не използвайте никога обикновено двигателно масло. То преминава бързо през филтъра и се наслява на дъното.

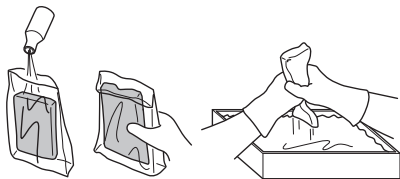

Горивен филтър

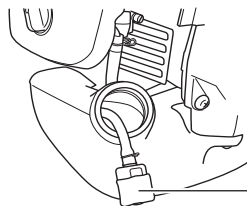

1

1 Горивен филтър

Когато двигателят изпитва недостиг на приток на гориво, проверете да не са запушени капачката за горивото и горивният филтър.

Ъглова зъбна предавка



Ъгловата зъбна предавка се запълва с необходимото количество грес в завода производител. Но преди да се възползвате от машината, трябва да се убедите, че зъбната предавка е запълнена на 3/4 с грес. Работете със специална грес HUSQVARNA.

Обикновено консистентната смазка не се нуждае от заменяне, освен ако предавката се ремонтира.

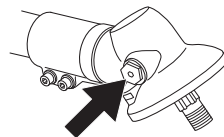

Запалителна свещ



Състоянието на запалителната свещ се влияе от:

- Неправилна регулировка на карбуратора.
- Неправилен примес на масло в горивото (твърде много масло или некачествено масло).
- Замърсен въздушен филтър.

Тези фактори водят до наслагвания върху електродите на запалителната свещ и могат да предизвикат смущения в работата и затруднения при стартирането.

ПОДДРЪЖКА

(533, 543) Ако двигателят работи с ниска мощност, машината се стартира трудно и работи лошо на празен ход: трябва преди всичко да проверите запалителната свещ. Ако запалителната свещ е замърсена, тя трябва да се почисти и да се провери хлабината между електродите да е 0,9-1,0 мм. Запалителната свещ трябва да се подменя след около един месец или дори по-често, ако това се налага.

0,9 - 1,0 mm

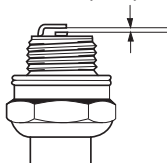

(553) Ако двигателят работи с ниска мощност, машината се стартира трудно и работи лошо на празен ход: трябва преди всичко да проверите запалителната свещ. Ако запалителната свещ е замърсена, тя трябва да се почисти и да се провери хлабината между електродите да е 0,6-0,7 мм. Запалителната свещ трябва да се подменя след около един месец или дори по-често, ако това се налага.

0,6 - 0,7 mm

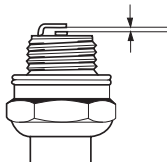

ВНИМАНИЕ! Използвайте винаги запалителните свещи от препоръчания вид! Използването на погрешен тип свещи може да предизвика сериозни повреди на буталото/цилиндръра. Убедете се, че запалителната свещ е снабдена със защита от радиосмущения.

ПОДДРЪЖКА

Техническо обслужване

Следва списък с операциите по поддръжката, които трябва да се изпълняват по машината. Повечето от позициите са описани в раздела Поддръжка. Потребителят трябва да изпълнява само работата по поддръжката и обслужването, описани в този Наръчник на оператора. По-крупните ремонти трябва да се изпълняват от оторизиран сервис.

Поддръжка	Всекидневно обслужване	Седмично обслужване	Месечно обслужване
Почистете машината от външната ѝ страна.	X		
Убедете се, че самарът не е повреден.	X		
Проверете дали фиксаторът на газта и газта работят в безопасен режим.	X		
Проверете дали ръкохватката и управлението са неповредени и закрепени здраво.	X		
Проверете функционирането на ключа стоп.	X		
Убедете се, че режещото оборудване не се върти на празен ход.	X		
Почистете въздушния филтър. Подменете го в случай на необходимост.	X		
Убедете се, че защитата не е повредена и че не са се образували пукнатини. Сменете защитата, ако тя е била изложена на удари или се е напукала.	X		
Убедете се, че ножът е добре центриран, наточен и не се е напукал. Лошо центриран нож предизвиква вибрации, което може да доведе до повреда на машината.	X		
Убедете се, че тримерната глава не е повредена и няма пукнатини. При необходимост трябва тримерната глава да бъде сменена.	X		
Проверете дали гайката на фиксатора за режещото оборудване е правилно затегната.	X		
Убедете се, че транспортната защита не е повредена и може да бъде правилно закрепена.	X		
Проверете дали всички гайки и винтове са затегнети.	X		
Убедете се, че няма горивен теч от двигателя, резервоара или маркучите за горивото.	X		
Проверете стартера и шнура към него.		X	
Почистете запалителната свещ отвън. Свалете я и проверете хлабината между електродите. Регулирайте хлабината до 0,6-0,7 мм или сменете свещта. Убедете се, че запалителната свещ е снабдена със защита от радиосмущения.		X	
Почистете карбуратора и участъка около него.		X	
Убедете се, че 3/4 от ъгловата зъбна предавка е запълнена със смазка. При необходимост долейте специалната грес.		X	
Проверете дали филтърът за горивото не е замърсен, или маркучът за горивото не е напукан или има друга повреда по него. При необходимост подменете.			X
Проверете всички кабели и съединения.			X
Сменете запалителната свещ. Убедете се, че запалителната свещ е снабдена със защита от радиосмущения.			X

ТЕХНИЧЕСКИ ХАРАКТЕРИСТИКИ

Технически характеристики

Технически характеристики	533RS	543RS	553RS
Двигател			
Обем на цилиндъра, см ³	29,5	40,1	50,6
Диаметър на цилиндъра, мм	38,0	40,5	45,5
Ход бутала, мм	26	31,1	31,1
Обороти на празен ход, об/мин	3000	3000	2800
Препоръчвани максимални свръхобороти, об/мин	11500	12000	13000
Скорост на въртенето на водимия вал, об/мин	7880	8570	9285
Максимална мощност на двигателя съгл. ISO 8893, кВт/ об/мин	1,0/8000	1,47/9000	2,3/9500
Запалителна система			
Запалителна свещ	NGK CMR7H-10	NGK CMR7H-10	NGK CMR7H-10
Хлабина между електродите, мм	0,9-1,0	0,9-1,0	0,6-0,7
Система на захранване/смазване			
Вместимост на горивния резервоар, литри	0,75	0,75	0,8
Тегло			
Тегло без горивото, режещото оборудване и предпазителя, кг	5,9	7,4	8,4
Шумови емисии			
(вж. забележка 1)			
Равнище на звуковия ефект, измерено в dB (A)	110	110	115
Равнище на звуковия ефект, гарантирано L _{WA} dB (A)	112	112	117
Равнище на шума			
(вж. забележка 2)			
Еквивалентно ниво на звуковото налягане върху ухото на оператора, измерено съгласно EN ISO 11806 и ISO 22868, dB(A)			
Оборудван с тримерна глава (оригинална)	96	97	102
Оборудван с резец за косене (оригинален)	96	96	100
Равнище на вибрацията			
(вж. забележка 3)			
Еквивалентни нива на вибрацията (a _{hν,eq}) в ръкохватките, измерени съгласно EN ISO 11806 и ISO 22867, m/s ²			
Оборудван с тримерна глава (оригинална), ляво/дясно	2,1/2,8	3,9/3,3	5,4/7,5
Оборудван с резец за косене (оригинален), ляво/дясно	3,1/3,8	3,5/3,0	2,8/3,6

Забележка 1: Шумова емисия в околната среда, измерена като звуков ефект (L_{WA}) съгласно ЕО директива 2000/14/ЕО. Отчетените нива на шума за машината са измерени с оригиналното режещо оборудване, което дава най-високото ниво. Разликата между гарантираното и измереното ниво на шума е в това, че гарантираното ниво на шума включва също и дисперсията в резултатите от измерването, както и вариациите между различните машини от един и същи модел, в съответствие с Директива 2000/14/ЕС.

Забележка 2: Отчетените данни за еквивалентното ниво на звуковото налягане за машината имат типична статистическа дисперсия (стандартно отклонение) от 1 dB (A).

Забележка 3: Отчетените данни за еквивалентното равнище на вибрацията имат типична статистическа дисперсия (стандартно отклонение) от 1 m/s².

ТЕХНИЧЕСКИ ХАРАКТЕРИСТИКИ

533RS		
Одобрени приспособления	Тип	Защита за режещо оборудване, арт. £
Резец за косене/нож за косене	Грасс 255-4 1" (Ц 255 4-зъба)	544 04 42-10
	Multi 255-3 1" (Ц 255 3-зъба)	544 04 42-10
Резец за сечене	Scarlet 200-22 1" (Ц 200 22-зъба)	537 29 95-01
Пластмасови ножове	Tricut ř 300 mm (Отделните дискове имат сериен номер 531 01 77-15)	544 04 42-10
Тримерната глава	Trimmy Fix	544 04 42-10
	Superauto II	544 04 42-10
	T25	544 04 42-10
	T35, T35x (ř 2,4 - 3,0 mm шнур)	544 04 42-10
Опорен капак	Неподвижен	-

543RS		
Одобрени приспособления	Тип	Защита за режещо оборудване, арт. £
Резец за косене/нож за косене	Грасс 255-4 1" (Ц 255 4-зъба)	537 33 16-01
	Multi 255-3 (Ц 255 3-зъба)	537 33 16-01
	Grass 275-4 (Ц 275 4-зъба)	537 33 16-01
Резец за сечене	Scarlet 200-22 (Ц 200 22-зъба)	501 32 04-02
Пластмасови ножове	Tricut ř 300 mm (Отделните дискове имат сериен номер 531 01 77-15)	537 33 16-01
Тримерната глава	Superauto II	537 33 16-01
	T35, T35x (ř 2,4 - 3,0 mm шнур)	537 33 16-01
	T45x (ř 2,7 - 3,3 mm шнур)	537 33 16-01
	F35 (ř 2,0 - 3,5 mm шнур)	537 33 16-01
Опорен капак	Неподвижен	-

ТЕХНИЧЕСКИ ХАРАКТЕРИСТИКИ

553RS		
Одобрени приспособления	Тип	Защита за режещо оборудване, арт. £
Резец за косене/нож за косене	Grass 255-4 1" (Ц 255 4-зъба)	537 33 16-01
	Multi 255-3 (Ц 255 3-зъба)	537 33 16-01
	Grass 275-4 (Ц 275 4-зъба)	537 33 16-01
	Multi 300-3 (Ц 300 3-зъба)	537 33 16-01
Резец за сечене	Scarlet 200-22 (Ц 200 22-зъба)	501 32 04-02
Пластмасови ножове	Tricut ř 300 mm (Отделните дискове имат серийен номер 531 01 77-15)	537 33 16-01
Тримерната глава	T45x (ř 2,7 - 3,3 mm шнур)	537 33 16-01
	T55x (ř 2,7 - 3,3 mm шнур)	537 33 16-01
	F35 (ř 2,0 - 3,5 mm шнур)	537 33 16-01
	F55 (ř 2,7 - 3,5 mm шнур)	537 33 16-01
Опорен капак	Неподвижен	-

ЕО-уверение за съответствие

(Валидно само в рамките на Европа)

Фирма Husqvarna AB, с адрес SE-561 82 Huskvarna, Швеция, тел. +46-36-146500, удостоверява с настоящето, че моторни коси/хросторезачки Husqvarna 533R, 543R и 553R със серийни номера от 2011 год. и последващи години (върху типовата табелка е посочена ясно годината, следвана от серийния номер), отговарят на наредбите в ДИРЕКТИВАТА НА СЪВЕТА:

- то 17 май 2006 г., гсвързани с машини" 2006/42/EC

- от 15 декември 2004 'относно електромагнитна съвместимост" 2004/108/ЕЕС.

- от 8 май 2000 год. 'относно шумови емисии в околната среда" 2000/14/ЕО. Оценка за съответствие съгласно Анекс V. За информация относно шумовите емисии виж раздел Технически характеристики.

Използвани са следните стандарти: EN ISO 12100-2:2003, CISPR 12:2005, EN ISO 11806:1997

SMP Svensk Maskinprovning AB, с адрес Fyrisborgsgatan 3, SE-754 50 Uppsala, Швеция, е извършила доброволен типов контрол за Хусяжарна АБ. Сертификатите са издадени под номера: SEC/11/2317 - 533R, SEC/11/2318 - 543R, SEC/11/2319 - 553R

Град Huskvarna, 30 юни, 2011 год.

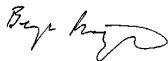

Bengt Frbergelius, Началник внедрителски отдел (Оторизиран представител на Husqvarna AB и отговорник за техническата документация.)

ΕΠΕΞΗΓΗΣΗ ΣΥΜΒΟΛΩΝ

Σύμβολα

ΠΡΟΕΙΔΟΠΟΙΗΣΗ! Τα πριόνια καθαρισμού, οι θαμνοκόπτες ή τα κλαδευτήρια μπορεί να γίνουν επικίνδυνα εργαλεία αν χρησιμοποιηθούν εσφαλμένα ή απρόσεχτα, και μπορεί να προκαλέσουν σοβαρό ή θανάσιμο τραυματισμό στο χειριστή ή σε άλλα άτομα. Έχει πολύ μεγάλη σημασία να διαβάσετε και να κατανοήσετε το περιεχόμενο του παρόντος εγχειριδίου χρήσης.



Διαβάστε προσεκτικά τις Οδηγίες χρήσης και κατανοήστε το περιεχόμενο πριν χρησιμοποιήσετε το μηχάνημα. Χρησιμοποιείτε πάντοτε:

- Προστατευτικό κράνος όπου υπάρχει κίνδυνος πτώσης αντικειμένων
- Εγκεκριμένα προστατευτικά μέσα ακοής
- Εγκεκριμένη προστασία ματιών



Μέγ. ταχύτητα άξονα τροχού, σ.α.λ.



Αυτό το προϊόν είναι σύμφωνο με τις ισχύουσες οδηγίες της ΕΚ.



Προσοχή στα εκτοξευόμενα αντικείμενα και τα θραύσματα.



Κατά την εργασία ο χειριστής του μηχανήματος να φροντίζει να μην βρίσκονται άνθρωποι ή ζώα πλησιέστερα από 15 μέτρα από το σημείο εργασίας.



Μηχάνηματα με ενσωματωμένες λεπίδες πριονίσματος ή κοπτήρες χόρτου μπορεί να χτυπηθούν βίαια παραπλεύρως όταν η λεπίδα συναντά στερεά αντικείμενα. Αυτό ονομάζεται ώση λεπίδας. Η λεπίδα μπορεί να ακρωτηριαστεί άνω ή κάτω άκρο. Να έχετε πάντα το μηχάνημα σε απόσταση τουλάχιστον 15 μέτρα από ανθρώπους και ζώα.



Χρησιμοποιείτε πάντοτε εγκεκριμένα προστατευτικά γάντια.



Φοράτε σταθερές, αντιολισθητικές μπότες.



Εκπομπές θορύβων στο περιβάλλον σύμφωνα με την Οδηγία της Ευρωπαϊκής Κοινότητας (ΕΚ). Οι εκπομπές του μηχανήματος αναφέρονται στο κεφάλαιο Τεχνικά χαρακτηριστικά και σε πινακίδα.



Κρατάτε όλα τα μέρη του σώματος σας μακριά από τις θερμές επιφάνειες.



Τα υπόλοιπα σύμβολα/επιγραφές του μηχανήματος αναφέρονται σε ειδικές απαιτήσεις για εκπλήρωση προδιαγραφών έγκρισης σε ορισμένες αγορές.

Ο έλεγχος και η συντήρηση πρέπει να γίνονται με το κινητήριο σταματημένο, με το διακόπτη Στοπ στη θέση ΣΤΟΠ.

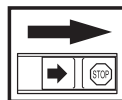

Χρησιμοποιείτε πάντοτε εγκεκριμένα προστατευτικά γάντια.

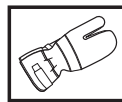

Απαιτείται τακτικός καθαρισμός.

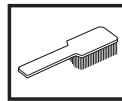

Οπτικός έλεγχος.



Πρέπει να χρησιμοποιείτε πάντοτε εγκεκριμένη προστασία ματιών.



ΠΕΡΙΕΧΟΜΕΝΑ

Περιεχόμενα

ΕΠΕΞΗΓΗΣΗ ΣΥΜΒΟΛΩΝ

Σύμβολα 684

ΠΕΡΙΕΧΟΜΕΝΑ

Περιεχόμενα 685

Πριν την εκκίνηση πρέπει να προσέξετε τα ακόλουθα: 685

ΕΙΣΑΓΩΓΗ

Αγαπητέ πελάτη! 686

ΤΙ ΕΙΝΑΙ ΤΙ;

Ποιο είναι κάθε τμήμα του πριονιού καθαρισμού; 687

ΓΕΝΙΚΕΣ ΟΔΗΓΙΕΣ ΑΣΦΑΛΕΙΑΣ

Σημαντικό 688

Ατομικός προστατευτικός εξοπλισμός 688

Προστατευτικός εξοπλισμός του μηχανήματος 689

Κοπτικές εξοπλισμός 692

ΣΥΝΑΡΜΟΛΟΓΗΣΗ

Συναρμολόγηση χειρολαβής και γκαζιού 695

Προσαρμογή των λεπίδων και των κοπτικών κεφαλών 695

Τοποθέτηση προφυλακτήρα μεταφοράς 698

Ρύθμιση εξάρτησης και πριονιού καθαρισμού 698

ΦΡΟΝΤΙΔΑ ΚΑΥΣΙΜΩΝ

Ασφάλεια καυσίμων 700

Μίγμα καυσίμου 700

Γέμισμα ρεζερβουάρ 701

ΞΕΚΙΝΗΜΑ ΚΑΙ ΣΤΑΜΑΤΗΜΑ

Έλεγχος πριν από την εκκίνηση 702

Ξεκίνημα και σταμάτημα 702

ΤΕΧΝΙΚΗ ΕΡΓΑΣΙΑΣ

Γενικές οδηγίες εργασίας 705

ΣΥΝΤΗΡΗΣΗ

Καρμπυρατέρ 710

Φίλτρο αέρα 710

Φίλτρο καυσίμου 711

Γωνιακός μηχανισμός μετάδοσης 711

Μπουζί 711

Πρόγραμμα συντήρησης 712

ΤΕΧΝΙΚΑ ΣΤΟΙΧΕΙΑ

Τεχνικά στοιχεία 713

ΕΚ-Βεβαίωση συμφωνίας 715

Πριν την εκκίνηση πρέπει να προσέξετε τα ακόλουθα:

Διαβάστε προσεκτικά τις οδηγίες χρήσεως.



ΠΡΟΕΙΔΟΠΟΙΗΣΗ! Η μακρόχρονη έκθεση σε θόρυβο μπορεί να προκαλέσει μόνιμη βλάβη στην ακοή. Θα πρέπει πάντα να λαμβάνετε μέτρα προστασίας της ακοής σας.



ΠΡΟΕΙΔΟΠΟΙΗΣΗ! Χωρίς άδεια του κατασκευαστή, σε καμία περίπτωση δεν επιτρέπεται μετατροπή του μηχανήματος σε σχέση με την αρχική του κατασκευή. Χρησιμοποιείτε πάντοτε γνήσια ανταλλακτικά. Μη εγκεκριμένες μετατροπές και/ή ανταλλακτικά μπορεί να έχουν ως συνέπεια σοβαρό ή θανατηφόρο τραυματισμό του χειριστή ή άλλων ατόμων.



ΠΡΟΕΙΔΟΠΟΙΗΣΗ! Τα πριόνια καθαρισμού, οι θαμνοκόπτες ή τα κλαδευτήρια μπορεί να γίνουν επικίνδυνα εργαλεία αν χρησιμοποιηθούν εσφαλμένα ή απρόσεχτα, και μπορεί να προκαλέσουν σοβαρό ή θανάσιμο τραυματισμό στο χειριστή ή σε άλλα άτομα. Εχει πολύ μεγάλη σημασία να διαβάσετε και να κατανοήσετε το περιεχόμενο του παρόντος εγχειριδίου χρήσης.

ΕΙΣΑΓΩΓΗ

Αγαπητέ πελάτη!

Συγχαρητήρια για την επιλογή σας να αγοράσετε ένα προϊόν της Husqvarna! Οι ρίζες της Husqvarna φτάνουν μέχρι το 1689, τότε που ο βασιλιάς Κάρολος ο 11ος έστησε στις όχθες του ποταμού Huskvarna ένα εργοστάσιο κατασκευής πυροβόλων όπλων. Η εγκατάσταση του εργοστασίου στις όχθες του ποταμού είχε λογική βάση, καθώς το ποτάμι χρησίμευε για την παραγωγή κινητήριας δύναμης, λειτουργώντας έτσι και ως εργοστάσιο παραγωγής ενέργειας από υδατόπτωση. Σε αυτά τα 300 και άνω χρόνια λειτουργίας του εργοστασίου της Husqvarna, έχουν κατασκευαστεί αμέτρητα προϊόντα, από σόμπες καυσόξυλων μέχρι μοντέρνες ηλεκτρικές κουζίνες, ραπτομηχανές, ποδήλατα, μοτοσικλέτες κλπ. Το 1956 παρουσιάστηκε στην αγορά το πρώτο χορτοκοπτικό και το 1959 ακολούθησε το αλυσοπρίονο, και έως σήμερα η Husqvarna δραστηριοποιείται σε αυτά τα πλαίσια.

Η Husqvarna είναι σήμερα ένας από τους πρωτοπόρους κατασκευαστές στον κόσμο στα προϊόντα δασοκομίας και κεπουρικής βάζοντας ύψιστη προτεραιότητα την ποιότητα και την απόδοση. Η επιχειρηματική μας φιλοσοφία είναι να αναπτύσσουμε, να παράγουμε και να προσφέρουμε στον αγορά προϊόντα με κινητήρες στους τομείς της δασοκομίας, της κεπουρικής καθώς και στην οικοδομική και κατασκευαστική βιομηχανία. Ο στόχος της Husqvarna είναι να βρίσκεται στην κορυφή όσο αφορά την εργονομία, τη φιλικότητα προς το χρήστη, την ασφάλεια και την φροντίδα για το περιβάλλον, και γι' αυτό έχει αναπτυχθεί μια πλειάδα έξυπνων λύσεων για τη βελτίωση αυτών των προϊόντων.

Είμαστε βέβαιοι ότι θα εκτιμήσετε και θα ικανοποιηθείτε από την ποιότητα και την απόδοση του προϊόντος μας για μεγάλο χρονικό διάστημα. Με την αγορά ενός από τα προϊόντα μας προσφέρεται η δυνατότητα παροχής εξειδικευμένης βοήθειας σε περίπτωση βλαβών και για την επισκευή τους. Αν η αντιπροσωπεία που αγοράσατε το μηχάνημα δεν διαθέτει εξουσιοδοτημένο συνεργείο, τότε ρωτήστε τη που θα βρείτε το πλησιέστερο συνεργείο εξυπηρέτησης.

Ελπίζουμε να μείνετε ικανοποιημένοι από το μηχάνημά σας και ότι θα γίνει ο βοηθός σας που θα σας συνοδεύει για μεγάλο χρονικό διάστημα. Θωρήστε αυτό το εγχειρίδιο οδηγιών σαν ένα πολύτιμο βοήθημα. Τηρώντας όσα αναφέρονται σε αυτό (χρήση, επισκευή, συντήρηση, κλπ.) μπορείτε αισθητά να επιμηκύνετε τη ζωή του καθώς και την μεταπωλητική του αξία. Αν πουλήσετε το μηχάνημά σας, φροντίστε να δώσετε στον νέο κάτοχο και το εγχειρίδιο οδηγιών.

Ευχαριστούμε που χρησιμοποιείτε ένα προϊόν της Husqvarna!

Η Husqvarna AB αναπτύσσει συνεχώς τα προϊόντα της και για το λόγο αυτό επιφυλάσσει στον εαυτό της το δικαίωμα τροποποιήσεων πχ. ως προς το σχεδιασμό και την εμφάνιση, χωρίς προειδοποίηση.

ΤΙ ΕΙΝΑΙ ΤΙ;

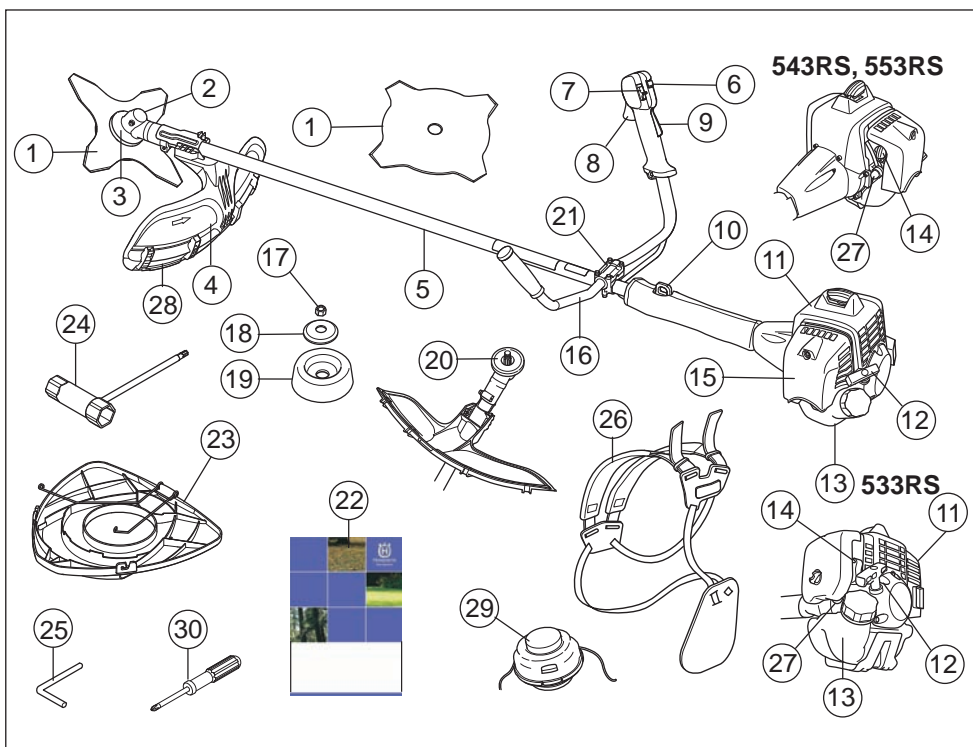

Ποιο είναι κάθε τμήμα του πριονιού καθαρισμού;

- | | |
|--|----------------------------|
| 1 Λεπίδα | 16 Τιμόνι |
| 2 Τάπα πλήρωσης γράσου, Γωνιακός μηχανισμόςμετάδοσης | 17 Ασφαλιστικό παξιμάδι |
| 3 Γωνιακός μηχανισμός μετάδοσης | 18 Φλάντζα στήριξης |
| 4 Προφυλακτήρας εξαρτήματος κοπής | 19 Προστατευτική κούπα |
| 5 Αξονας | 20 Δίσκος κίνησης |
| 6 Μπουτόν εκκίνησης γκαζιού | 21 Σφιγκτήρας τιμονιού |
| 7 Διακόπτης Στοπ | 22 Οδηγίες χρήσεως |
| 8 Ρυθμιστής γκαζιού | 23 Προφυλακτήρας μεταφοράς |
| 9 Ασφάλεια γκαζιού | 24 Γουβωτό κλειδί |
| 10 Κρίκος ανάρτησης | 25 Ασφαλιστικός πείρος |
| 11 Καπάκι κυλίνδρου | 26 Εξάρτηση |
| 12 Λαβή σχοινιού εκκίνησης | 27 Αντλία καυσίμου |
| 13 Ρεζερβουάρ καυσίμου | 28 Προέκταση προφυλακτήρα |
| 14 Διακόπτης τσοκ αέρα | 29 Κοπτική κεφαλή |
| 15 Κάλυμμα φίλτρου αέρα | 30 Κατσαβίδι |

ΓΕΝΙΚΕΣ ΟΔΗΓΙΕΣ ΑΣΦΑΛΕΙΑΣ

Σημαντικό

ΣΗΜΑΝΤΙΚΟ!

Το μηχάνημα είναι σχεδιασμένο μόνο για την κοπή χόρτου.

Τα μόνα εξαρτήματα που μπορείτε να χρησιμοποιήσετε με αυτή τη μονάδα κινητήρα είναι τα εξαρτήματα κοπής που συνιστώνται στο κεφάλαιο Τεχνικά στοιχεία.

Ποτέ μην χρησιμοποιείτε το μηχάνημα όταν είστε κουρασμένος, έχετε πει αλκοόλ ή πήρατε φάρμακα που επηρεάζουν την όρασή σας, την κρίση σας ή τον έλεγχο του σώματός σας.

Χρησιμοποιείτε ατομικό προστατευτικό εξοπλισμό. Βλ. τις οδηγίες στο κεφάλαιο "Ατομικός προστατευτικός εξοπλισμός".

Ποτέ μην χρησιμοποιείτε ένα μηχάνημα στο οποίο έγιναν τέτοιες μετατροπές, ώστε δεν είναι πια σύμφωνο με το πρωτότυπο.

Ποτέ μην χρησιμοποιείτε ελαττωματικό μηχάνημα. Ακολουθήστε τις οδηγίες συντήρησης, ελέγχου και σέρβις αυτού του βιβλίου. Ορισμένες εργασίες συντήρησης και σέρβις πρέπει να γίνονται από ειδικευμένο προσωπικό. Βλ. τις οδηγίες στο κεφάλαιο Συντήρηση.

Όλα τα καλύμματα, θωρακίσεις και λαβές πρέπει να τοποθετηθούν προτού τεθεί η μηχανή σε λειτουργία. Για να αποφύγετε τον κίνδυνο ηλεκτροπληξίας, διασφαλίστε ότι το καπάκι του μπουζιού και το καλώδιο ανάφλεξης δεν είναι κατεστραμμένα.

Κατά την εργασία ο χειριστής του μηχανήματος πρέπει να βεβαιώνεται ότι δεν βρίσκονται άνθρωποι ή ζώα πλησιέστερα από 15 μέτρα από το σημείο εργασίας. Όταν στην ίδια περιοχή εργάζονται αρκετοί χειριστές η απόσταση ασφαλείας θα πρέπει να είναι τουλάχιστον δύο φορές όσο το ύψος του δέντρου και όχι μικρότερη από 15 μέτρα.



ΠΡΟΕΙΔΟΠΟΙΗΣΗ! Το μέχάνημα αυτό παράγει ηλεκτρομαγνητικό πεδίο κατά τη διάρκεια της λειτουργίας. Το πεδίο αυτό, υπό ορισμένες συνθήκες, ενδέχεται να προκαλεί παρεμβολές σε ενεργά ή παθητικά ιατρικά εμφυτεύματα. Προκειμένου να μειωθεί ο κίνδυνος σοβαρού ή θανατεφόρου τραυματισμού, συνιστούμε στα άτομα με ιατρικά εμφυτεύματα να συμβουλευτούν τον θεράποντα ιατρό τους και τον κατασκευαστή του ιατρικού εμφυτεύματος, πριν θέσουν το μέχάνημα σε λειτουργία.



ΠΡΟΕΙΔΟΠΟΙΗΣΗ! Το να δουλεύετε ένα κινητήρα μέσα σε ένα κλειστό ή ανεπαρκώς αεριζόμενο χώρο μπορεί να προκαλέσει θάνατο λόγω ασφυξίας ή λόγω δηλητηρίασης με μονοξείδιο του αζώτου.

Ατομικός προστατευτικός εξοπλισμός

ΣΗΜΑΝΤΙΚΟ!

Τα πριόνια καθαρισμού, οι θαμνοκόπτες ή τα κλαδευτήρια μπορεί να γίνουν επικίνδυνα εργαλεία αν χρησιμοποιηθούν εσφαλμένα ή απρόσεχτα, και μπορεί να προκαλέσουν σοβαρό ή θανάσιμο τραυματισμό στο χειριστή ή σε άλλα άτομα. Έχει πολύ μεγάλη σημασία να διαβάσετε και να κατανοήσετε το περιεχόμενο του παρόντος εγχειριδίου χρήσης.

Σε οποιαδήποτε χρήση του μηχανήματος πρέπει να χρησιμοποιείτε εγκεκριμένο ατομικό προστατευτικό εξοπλισμό. Ο ατομικός προστατευτικός εξοπλισμός δεν εξουδετερώνει τον κίνδυνο τραυματισμού, παρά μειώνει τα αποτελέσματα ενός τραύματος σε περίπτωση ατυχήματος. Ζητήστε από τον έμπορο να σας βοηθήσει στην εκλογή προστατευτικού εξοπλισμού.



ΠΡΟΕΙΔΟΠΟΙΗΣΗ! Όταν φοράτε ωτασπίδες έχετε το νου σας ώστε να ακούσετε τυχόν προειδοποιητικά σήματα ή φωνές. Πάντα να βγάζετε τις ωτασπίδες μόλις σβήσει ο κινητήρας.

ΚΡΑΝΟΣ

Προστατευτικό κράνος όπου υπάρχει κίνδυνος πτώσης αντικειμένων



ΩΤΑΣΠΙΔΕΣ

Πρέπει να φοράτε ωτασπίδες που παρέχουν επαρκή μείωση του θορύβου.



ΓΕΝΙΚΕΣ ΟΔΗΓΙΕΣ ΑΣΦΑΛΕΙΑΣ

ΠΡΟΣΤΑΣΙΑ ΜΑΤΙΩΝ

Πρέπει να φοράτε πάντοτε εγκεκριμένη προστασία ματιών. Αν χρησιμοποιείτε προστατευτική μάσκα τότε θα πρέπει επίσης να φοράτε εγκεκριμένα προστατευτικά γυαλιά. Τα εγκεκριμένα προστατευτικά γυαλιά να συμμορφώνονται με το πρότυπο ANSI Z87.1 στις Η.Π.Α. ή με το πρότυπο EN 166 στις χώρες της Ε.Ε.



ΓΑΝΤΙΑ

Πρέπει να φοράτε γάντια όταν είναι αναγκαίο, πχ., όταν τοποθετείτε τα εξαρτήματα κοπής.



ΜΠΟΤΕΣ

Χρησιμοποιήστε μπότες με ασάλινη προστασία δακτύλων και αντιολισθητική σόλα.



ΡΟΥΧΙΣΜΟΣ

Φοράτε ρούχα από ανθεκτικό ύφασμα και αποφεύγετε φαρδύ ρουχισμό που μπορεί να μπλεχθεί σε χαμόκλαδα και κλαδιά. Χρησιμοποιείτε πάντοτε ανθεκτικά μακριά παντελόνια. Να μην φοράτε κοσμήματα, κοντά παντελόνια, πέδιλα ή περπατάτε ξυπόλυτοι. Φροντίστε να μην κρέμονται τα μαλλιά σας κάτω από τους ώμους σας.

ΚΟΥΤΙ ΠΡΩΤΩΝ ΒΟΗΘΕΙΩΝ

Εχετε πάντοτε μαζί σας κιβώτιο πρώτων βοηθειών.



Προστατευτικός εξοπλισμός του μηχανήματος

Στο μέρος αυτό παρουσιάζονται τα εξαρτήματα ασφάλειας του μηχανήματος, η αποστολή τους καθώς και ο τρόπος ελέγχου και συντήρησης για την ασφαλή λειτουργία τους. Βλ. κεφ. Τι είναι τι; για να βρείτε πού είναι τοποθετημένα αυτά τα εξαρτήματα στο μηχάνημα.

Η διάρκεια ζωής της μηχανής μπορεί να μειωθεί ενώ και ο κίνδυνος για ατυχήματα είναι μεγαλύτερος στην περίπτωση που δεν πραγματοποιείται η σωστή συντήρηση της μηχανής καθώς και εάν η επισκευή δε

γίνεται με επαγγελματικό τρόπο. Εάν θέλετε περισσότερες πληροφορίες, επικοινωνήστε με το πλησιέστερο συνεργείο.

ΣΗΜΑΝΤΙΚΟ! Οποιαδήποτε συντήρηση και επισκευή του μηχανήματος απαιτεί ειδική εκπαίδευση. Αυτό ισχύει ειδικά για τον προστατευτικό εξοπλισμό του μηχανήματος. Εάν το μηχάνημα δεν είναι εντάξει σύμφωνα με κάποιον από τους παρακάτω ελέγχους, τότε πρέπει να απευθυνθείτε στον αντιπρόσωπο για το σέρβις. Η αγορά κάποιου από τα προϊόντα μας εγγυάται ότι υπάρχει διαθέσιμο έμπειρο προσωπικό για τις επιδιορθώσεις και το σέρβις. Αν το κατάντημα από όπου αγοράσατε το μηχάνημά σας δεν είναι αντιπρόσωπος του σέρβις, ζητήστε να σας δώσουν την διεύθυνση του πλησιέστερου αντιπρόσωπου για το σέρβις.



ΠΡΟΕΙΔΟΠΟΙΗΣΗ! Ποτέ μην χρησιμοποιείτε ένα μηχάνημα με ελαττωματικό εξοπλισμό ασφάλειας. Ο εξοπλισμός ασφάλειας του μηχανήματος πρέπει να ελέγχεται και να συντηρείται όπως περιγράφεται σε αυτό το κεφάλαιο. Εάν το μηχάνημά σας δεν πληρεί τους απαιτούμενους ελέγχους, απευθυνθείτε στον αντιπρόσωπο του σέρβις για επιδιόρθωση.

Ασφάλεια γκαζιού

Η ασφάλεια γκαζιού είναι σχεδιασμένη έτσι, ώστε να εμποδίζεται το αβέλητο μαρσάρισμα. Όταν η ασφάλεια (A) πιέζεται στη χειρολαβή (δηλαδή όταν κρατάτε τη χειρολαβή), τότε απελευθερώνεται ο διακόπτης γκαζιού (B). Όταν αφήνετε τη χειρολαβή επαναφέρονται ο διακόπτης γκαζιού και η ασφάλεια γκαζιού. Η κίνηση αυτή ελέγχεται από δύο ανεξάρτητα ελατήρια επιστροφής. Αυτή η ρύθμιση σημαίνει ότι το γκάζι κλειδώνει αυτόματα στη θέση του ρελαντί.

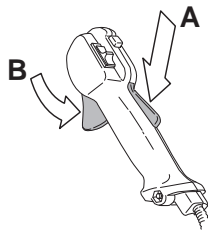

ΓΕΝΙΚΕΣ ΟΔΗΓΙΕΣ ΑΣΦΑΛΕΙΑΣ

Βεβαιωθείτε ότι το γκάτζι είναι κλειδωμένο στη θέση του ρελαντί, όταν η ασφάλεια γκαζιού ελευθερώνεται.

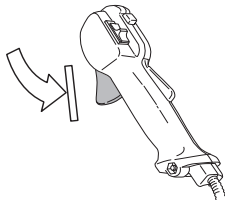

Πιέστε την ασφάλεια γκαζιού και βεβαιωθείτε ότι επανέρχεται στην αρχική της θέση όταν την αφήνετε.

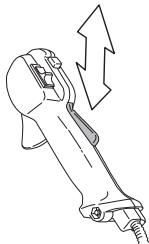

Βεβαιωθείτε ότι το γκάτζι και η ασφάλεια γκαζιού κινούνται ανεμπόδιστα και ότι τα ελατήρια επαναφοράς τους λειτουργούν όπως πρέπει.

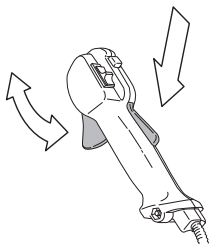

Δείτε τις οδηγίες του κεφαλαίου Εκκίνηση. Βάλτε σε λειτουργία το μηχάνημα και χρησιμοποιήστε πλήρες γκάτζι. Αφήστε το γκάτζι και ελέγξτε εάν το εξάρτημα κοπής σταματάει και παραμένει ακινητοποιημένο. Εάν το εξάρτημα κοπής περιστρέφεται με το γκάτζι στη θέση ρελαντί, πρέπει να ελεγχθεί η ρύθμιση ρελαντί του

καρμπυρατέρ. Δείτε τις οδηγίες του κεφαλαίου Συντήρηση.

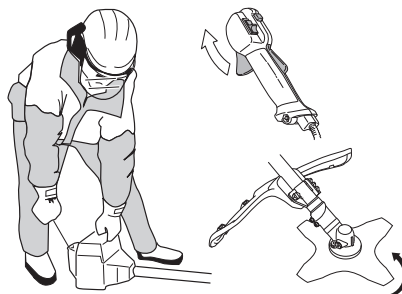

Διακόπτης Στοπ

Ο διακόπτης Στοπ χρησιμοποιείται για το σβήσιμο του κινητήρα.

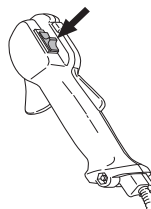

Ξεκινήστε τη μηχανή και βεβαιωθείτε ότι ο κινητήρας σταματάει μόλις φέρνετε το διακόπτη στη θέση στοπ.

Προφυλακτήρας εξαρτήματος κοπής



Αυτός ο προφυλακτήρας έχει σκοπό να εμποδίζει τα ελεύθερα αντικείμενα να εκσφενδονίζονται προς τον χειριστή. Επίσης, ο προφυλακτήρας προστατεύει τον χειριστή από ακούσια επαφή με το εξάρτημα κοπής.

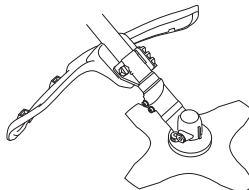

Βεβαιωθείτε ότι ο προφυλακτήρας δεν έχει ζημιά και δεν είναι ραγισμένος. Αντικαταστήστε τον προφυλακτήρα εάν έχει χτυπηθεί ή εάν παρουσιάζει ραγίσματα.

Χρησιμοποιείτε πάντοτε τον συνιστώμενο προφυλακτήρα για τον προφυλακτήρα του εξαρτήματος κοπής που χρησιμοποιείτε. Δείτε το κεφάλαιο που αφορά τα Τεχνικά στοιχεία.

ΓΕΝΙΚΕΣ ΟΔΗΓΙΕΣ ΑΣΦΑΛΕΙΑΣ



ΠΡΟΕΙΔΟΠΟΙΗΣΗ! Μην χρησιμοποιείτε ποτέ εξάρτημα κοπής χωρίς εγκεκριμένο προφυλακτήρα. Δείτε το κεφάλαιο που αφορά τα Τεχνικά στοιχεία. Εάν τοποθετηθεί λανθασμένος ή ελαττωματικός προφυλακτήρας μπορεί να προκληθεί σοβαρός τραυματισμός.

Σύστημα απόσβεσης κραδασμών



Το μηχάνημα είναι εξοπλισμένο με ένα σύστημα απόσβεσης κραδασμών, που είναι σχεδιασμένο για να ελαχιστοποιεί τους κραδασμούς και να κάνει ευκολότερη την εργασία.

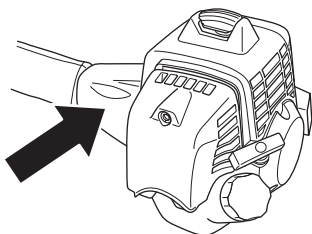

Τα επίπεδα κραδασμών αυξάνονται αν έγινε λανθασμένη περιτύλιξη του κορδονιού ή χρησιμοποιείται μη ακονισμένο ή λάθος εξάρτημα κοπής (λάθος τύπος ή λάθος ακονισμένο, δείτε τις οδηγίες στο κεφάλαιο Ακόνισμα λεπίδας).

Το σύστημα απόσβεσης κραδασμών ελαττώνει τη μετάδοση των κραδασμών από τον κινητήρα/και την αλυσίδα στις χειρολαβές του μηχανήματος.

Ελέγχετε ότι τα εξαρτήματα απόσβεσης κραδασμών είναι ακέραια και σταθερά συνδεδεμένα. Επικοινωνήστε με τον τοπικό σας αντιπρόσωπο Husqvarna για την αντικατάσταση του συστήματος απόσβεσης κραδασμών



ΠΡΟΕΙΔΟΠΟΙΗΣΗ! Η υπερβολική έκθεση σε κραδασμούς μπορεί να έχει ως αποτέλεσμα βλάβες των αιμοφόρων αγγείων ή του νευρικού συστήματος σε άτομα που υποφέρουν από κυκλοφορικά προβλήματα. Επικοινωνήστε με το γιατρό σας εάν έχετε συμπτώματα που μπορεί να οφείλονται σε υπερβολική έκθεση σε κραδασμούς. Τα συμπτώματα αυτά περιλαμβάνουν μούδιασμα, απώλεια αφής, γαργάλισμα, μυρμηκίαση, πόνο, απώλεια σωματικής αντοχής, μεταβολές στο χρώμα του δέρματος ή της επιφάνειάς του. Αυτά τα συμπτώματα συνήθως εμφανίζονται στα δάκτυλα, στα χέρια ή στους καρπούς των χεριών. Ο κίνδυνος αυξάνεται σε χαμηλές θερμοκρασίες.

Ασφάλεια ταχείας απελευθέρωσης

Υπάρχει μία εύκολα προσιτή λαβή ταχείας απελευθέρωσης προσαρμοσμένη στο εμπρόσθιο μέρος ως μέτρο προστασίας σε περίπτωση πυρκαγιάς στον κινητήρα ή σε κάθε άλλη περίπτωση που χρειάζεται να απελευθερωθεί από το μηχάνημα και την εξάρτηση. Δείτε τις οδηγίες στο κεφάλαιο Ρύθμιση εξάρτησης και πριονιού καθαρισμού.

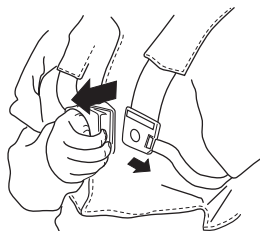

Ελέγχετε αν οι μάντες εξαρτήσεως είναι σωστά τοποθετημένοι. Όταν ρυθμιστεί η εξάρτηση και το μηχάνημα, ελέγξτε αν η ταχεία απελευθέρωση της εξάρτησης λειτουργεί σωστά.

Σιγαστήρας



Ο σιγαστήρας είναι κατασκευασμένος για να περιορίζει τη στάθμη του θορύβου στο ελάχιστο και να διοχετεύει τα καυσαέρια μακριά από τον χειριστή.

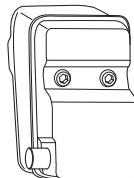

Μη χρησιμοποιείτε ποτέ ένα μηχάνημα με ελαττωματικό σιγαστήρα.



ΓΕΝΙΚΕΣ ΟΔΗΓΙΕΣ ΑΣΦΑΛΕΙΑΣ

Βεβαιώστε τακτικά ότι ο σιγαστήρας είναι γερά στερεωμένος στο μηχάνημα.

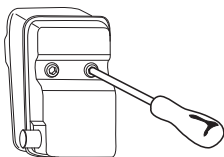

ΠΡΟΕΙΔΟΠΟΙΗΣΗ! Στο εσωτερικό του σιγαστήρα περιέχονται χημικά που μπορεί να είναι καρκινογόνα. Στην περίπτωση κατεστραμμένου σιγαστήρα, αποφύγετε την επαφή με αυτά τα στοιχεία.



ΠΡΟΕΙΔΟΠΟΙΗΣΗ! Έχετε υπόψη τα εξής: Τα αέρια εξαγωγής από τον κινητήρα είναι καυτά και είναι δυνατό να περιέχουν σπινθήρες που μπορούν να προκαλέσουν φωτιά. Ποτέ μην ξεκινάτε το μηχάνημα σε εσωτερικό χώρο ή κοντά σε εύφλεκτα υλικά!

Ασφαλιστικό παξιμάδι



Σε ορισμένους τύπους εξαρτημάτων κοπής χρησιμοποιείται ασφαλιστικό παξιμάδι για ασφάλιση.

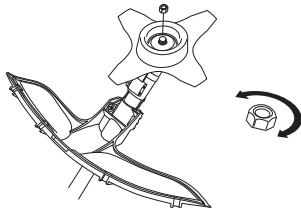

Κατά τη συναρμολόγηση, σφίξτε το παξιμάδι στρέφοντάς το αντίθετα προς τη φορά περιστροφής του εξαρτήματος κοπής. Χαλαρώστε το παξιμάδι για να το αφαιρέσετε, στρέφοντάς το κατά τη φορά περιστροφής του εξαρτήματος κοπής. (ΠΡΟΣΟΧΗ! το παξιμάδι έχει αριστερόστροφο σπείρωμα.) Σφίξτε το παξιμάδι με το σωληνωτό κλειδί.

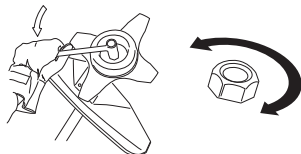

Η νάυλον επένδυση στο εσωτερικό του ασφαλιστικού παξιμαδιού δεν πρέπει να έχει φθαρεί τόσο πολύ ώστε να μπορεί να γυρίσει με το χέρι. Η επένδυση πρέπει να αντέχει σε ροπή τουλάχιστον 1,5 Nm. Το παξιμάδι

πρέπει να αντικαθίσταται αφού έχει τοποθετηθεί περίπου 10 φορές.

Κοπτικός εξοπλισμός

Στο μέρος αυτό παρουσιάζουμε τη σωστή συντήρηση και σωστή χρήση του σωστού τύπου κοπτικού εξοπλισμού έτσι ώστε:

- Να μειωθεί ο κίνδυνος τινάγματος.
- Να έχετε μέγιστη απόδοση κοπής.
- Να έχετε μεγαλύτερη διάρκεια ζωής του κοπτικού εξοπλισμού.

ΣΗΜΑΝΤΙΚΟ!

Χρησιμοποιείτε τα εξαρτήματα κοπής μόνο με τους προφυλακτήρες που συνιστούμε! Δείτε το κεφάλαιο που αφορά τα Τεχνικά στοιχεία.

Συμβουλευτείτε τις οδηγίες για το εξάρτημα κοπής για το σωστό τρόπο τοποθέτησης του κορδονιού και τη σωστή του διάμετρο.

Διατηρείτε τα δόντια της λεπίδας σωστά ακονισμένα! Ακολουθείτε τις συστάσεις μας. Επίσης συμβουλευτείτε τις οδηγίες στη συσκευασία της λεπίδας.

Διατηρείτε τη σωστή ρύθμιση λεπίδας! Ακολουθείτε τις οδηγίες μας και χρησιμοποιείτε την συνιστώμενη λίμα.



ΠΡΟΕΙΔΟΠΟΙΗΣΗ! Διακόπτετε πάντα τη λειτουργία του κινητήρα πριν προχωρήσετε σε οποιαδήποτε εργασία στο εξάρτημα κοπής. Αυτό συνεχίζει να περιστρέφεται ακόμα και μετά από την απελευθέρωση του γκαζιού. Βεβαιωθείτε ότι το εξάρτημα κοπής έχει σταματήσει εντελώς και αφαιρέστε το καλώδιο από το μπουζί πριν αρχίσετε να εργάζεστε σε αυτό.



ΠΡΟΕΙΔΟΠΟΙΗΣΗ! Η χρήση λανθασμένου εξαρτήματος κοπής ή λανθασμένα ακονισμένης λεπίδας αυξάνει τον κίνδυνο τινάγματος.

Κοπτικός εξοπλισμός

Οι πριονωτές λεπίδες προορίζονται για κοπή βλάστησης με ξυλώδη κορμό.

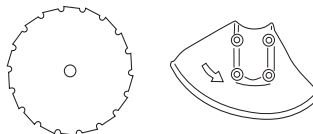

ΓΕΝΙΚΕΣ ΟΔΗΓΙΕΣ ΑΣΦΑΛΕΙΑΣ

Οι λεπίδες χόρτου και τα μαχαίρια χόρτου προορίζονται για την κοπή χοντρού χόρτου.

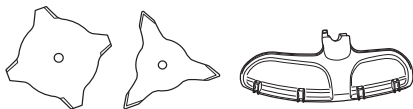

Η κοπτική κεφαλή προορίζεται για χλοοκοπή.

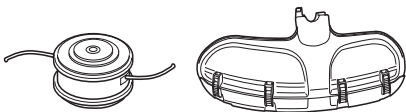

Βασικοί κανόνες



Χρησιμοποιείτε τα εξαρτήματα κοπής μόνο με τους προφυλακτήρες που συνιστούμε! Δείτε το κεφάλαιο που αφορά τα Τεχνικά στοιχεία.



Διατηρείτε τα δόντια της λεπίδας σωστά ακονισμένα! Ακολουθείτε τις οδηγίες μας και χρησιμοποιείτε τη συνιστώμενη λίμα. Μία λανθασμένα ακονισμένη ή κατεστραμμένη λεπίδα αυξάνει τον κίνδυνο ατυχημάτων.

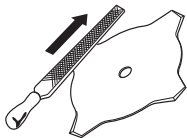

Ρυθμίστε σωστά την κοπτική λεπίδα! Ακολουθήστε τις οδηγίες μας και χρησιμοποιήστε σωστό τύπο λίμας. Μια κοπτική λεπίδα με λάθος ρύθμιση αυξάνει τον κίνδυνο μαγκώματος και τινάγματος καθώς και φθοράς της κοπτικής λεπίδας.

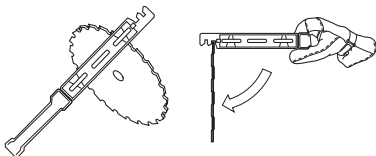

Ελέγχετε το εξάρτημα κοπής για ζημιές ή εμφάνιση ραγισμάτων. Το κατεστραμμένο εξάρτημα κοπής πρέπει πάντα να αντικαθίσταται.

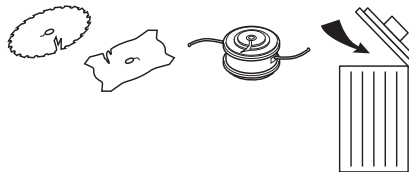

Ακόνισμα μαχαiriών και λεπίδων χόρτου



- Διαβάστε τις οδηγίες της συσκευασίας του εξαρτήματος κοπής για σωστό ακόνισμα. Ακονίστε τις λεπίδες και τα μαχαίρια χρησιμοποιώντας επίπεδη λίμα απλής κοπής.
- Ακονίστε όλες τις άκρες εξ ίσου για να διατηρήσετε την ισορροπία της λεπίδας.

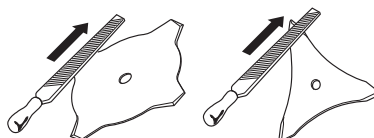

ΠΡΟΕΙΔΟΠΟΙΗΣΗ! Πετάτε πάντοτε τη λεπίδα όταν είναι λυγισμένη, στρεβλωμένη, ραγισμένη, σπασμένη ή έχει οποιαδήποτε άλλη ζημιά. Ποτέ μην προσπαθείτε να ισιώσετε μια στρεβλωμένη λεπίδα για να την ξαναχρησιμοποιήσετε. Χρησιμοποιείτε πάντοτε μόνο γνήσιες λεπίδες του προδιαγραφόμενου τύπου.

ΓΕΝΙΚΕΣ ΟΔΗΓΙΕΣ ΑΣΦΑΛΕΙΑΣ

Ακόνισμα της προνωτής λεπίδας



- Διαβάστε τις οδηγίες της συσκευασίας του εξαρτήματος κοπής για σωστό ακόνισμα.

Μία σωστά ακονισμένη λεπίδα αποτελεί προϋπόθεση για την αποτελεσματική λειτουργία και την αποφυγή περιττής φθοράς στην λεπίδα και στο πριόνι καθαρισμού.



- Βεβαιωθείτε ότι η λεπίδα στηρίζεται καλά όταν χρησιμοποιείτε την λίμα. Χρησιμοποιήστε στρογγυλή λίμα 5,5 mm με λαβή λίμας.

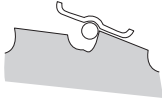

- Η γωνία ακονίσματος είναι 15°. Κάθε δεύτερο δόντι ακονίζεται προς τα δεξιά και το ενδιάμεσο δόντι προς τα αριστερά. Αν η λεπίδα έχει στραβώσει πολύ από πέτρες, η άνω πλευρά του δοντιού μπορεί, σε εξαιρετικές περιπτώσεις, να χρειάζεται να λειανθεί χρησιμοποιώντας μία επίπεδη λίμα. Σε αυτή την περίπτωση αυτό γίνεται πριν από το ακόνισμα με την στρογγυλή λίμα. Η λείανση της άνω πλευράς πρέπει να γίνεται ομοίως για όλες τις οδοντώσεις.

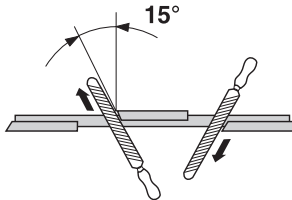

- Κανονίστε τη ρύθμιση της λεπίδας. Αυτή πρέπει να είναι 1 mm.

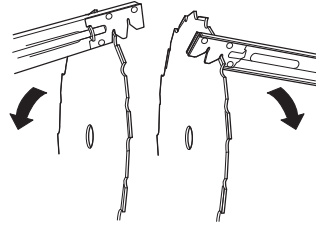

Κοπτική κεφαλή

ΣΗΜΑΝΤΙΚΟ!

Βεβαιωθείτε πάντοτε ότι το κορδόνι του κλαδευτηριού είναι τυλιγμένο σφιχτά και ομοιόμορφα γύρω από το τύμπανο, διαφορετικά το μηχάνημα θα παράγει βλαβερούς κραδασμούς.

- Χρησιμοποιείτε μόνο τις κοπτικές κεφαλές και τα κορδόνια που συνιστώνται. Τα παραπάνω έχουν δοκιμαστεί από τον κατασκευαστή για να ταιριάζουν σε συγκεκριμένο μέγεθος κινητήρα. Αυτό είναι εξαιρετικά σημαντικό όταν χρησιμοποιείται κοπτική κεφαλή πλήρως αυτόματη. Χρησιμοποιείτε μόνο το συνιστώμενο εξάρτημα κοπής. Δείτε το κεφάλαιο σχετικά με τα Τεχνικά στοιχεία.



- Γενικά τα μικρότερα μηχανήματα απαιτούν μικρότερες κοπτικές κεφαλές και αντιστρόφως. Αυτό συμβαίνει γιατί όταν γίνεται η κοπή των χόρτων χρησιμοποιώντας κορδόνι ο κινητήρας πρέπει να βγάξει το κορδόνι ακινικά από τη κοπτική κεφαλή και να υπερνικήσει την αντίσταση από τα χόρτα που κόβονται.
- Το μήκος του κορδονιού είναι επίσης σημαντικό. Ένα μακρύτερο κορδόνι απαιτεί μεγαλύτερη ισχύ κινητήρα από ένα κοντύτερο κορδόνι της ίδιας διαμέτρου.
- Βεβαιωθείτε ότι το μαχαίρι στον προφυλακτήρα κοπής είναι άθικτο. Αυτό χρησιμοποιείται για να κοπεί το κορδόνι στο σωστό μήκος.
- Για να αυξηθεί ο χρόνος ζωής του κορδονιού μπορεί να διαβραχεί με νερό για λίγες ημέρες. Αυτό θα κάνει το κορδόνι ανθεκτικότερο ώστε να κρατήσει περισσότερο.

ΣΥΝΑΡΜΟΛΟΓΗΣΗ

Συναρμολόγηση χειρολαβής και γκαζιού



- Στερεώστε το τιμόνι με τέσσερις βίδες στον αντίστοιχο σφιγκτήρα που βρίσκεται πάνω στο λεβιέ.

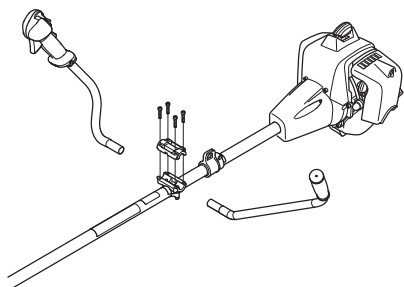

- Τοποθετήστε το προστατευτικό περιβλήμα, όπως υποδεικνύεται στο διάγραμμα.

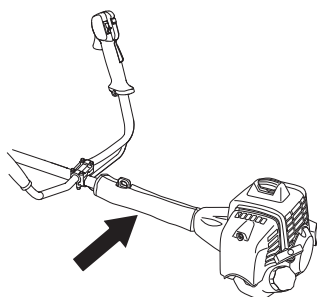

Προσαρμογή των λεπίδων και των κοπτικών κεφαλών



ΠΡΟΕΙΔΟΠΟΙΗΣΗ!

Κατά την τοποθέτηση του εξαρτήματος κοπής είναι εξαιρετικά σημαντικό το προεξέχον τμήμα του οδηγού κίνησης/ φλάντζας στήριξης να μπει σωστά στην κεντρική οπή του εξαρτήματος κοπής. Λανθασμένη τοποθέτηση του εξαρτήματος κοπής μπορεί να προκαλέσει σοβαρό και/ή θανατηφόρο τραυματισμό.

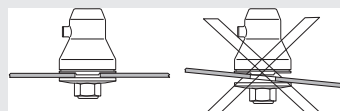

ΠΡΟΕΙΔΟΠΟΙΗΣΗ! Μην χρησιμοποιείτε ποτέ εξάρτημα κοπής χωρίς εγκεκριμένο προστατευτικό. Δείτε το κεφάλαιο που αφορά τα Τεχνικά στοιχεία. Εάν τοποθετηθεί λανθασμένος ή ελαττωματικός προστατευτικός μπορεί να προκληθεί σοβαρός τραυματισμός.

ΣΗΜΑΝΤΙΚΟ! Αν πρόκειται να χρησιμοποιηθεί πριονωτή λεπίδα ή λεπίδα χόρτου το μηχάνημα πρέπει να είναι εξοπλισμένο με σωστό τιμόνι, προστατευτικό λεπίδας και εξάρτηση.

Τοποθέτηση της προέκτασης προστατευτήρα



(543, 553)

ΠΡΟΣΟΧΗ! Η προέκταση προστατευτήρα πρέπει να τοποθετείται πάντοτε όταν χρησιμοποιείτε τη χλοοκοπτική κεφαλή/πλαστικός λεπίδες και το σύνθετο προστατευτήρα. Η προέκταση προστατευτήρα πρέπει να αφαιρείται πάντοτε όταν χρησιμοποιείτε τη λεπίδα για το γκαζόν και το σύνθετο προστατευτήρα.

Αγκιστρώστε τον προστατευτήρα της λεπίδας/σύνθετο προστατευτήρα (Α) στην υποδοχή του άξονα και στερεώστε τον με το μπουλόνι.

Εισαγάγετε τον οδηγό της προέκτασης προστατευτήρα στην υποδοχή του σύνθετου προστατευτήρα. Κατόπιν, "κουμπώστε" την προέκταση προστατευτήρα στη θέση

ΣΥΝΑΡΜΟΛΟΓΗΣΗ

του πάνω στον προφυλακτήρα με τους τέσσερις ταχυσύνδεσμους.

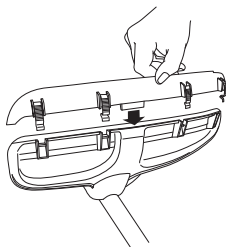

Η επέκταση του προστατευτικού αφαιρείται απλά με ένα κατσαβίδι, βλέπε εικόνα.

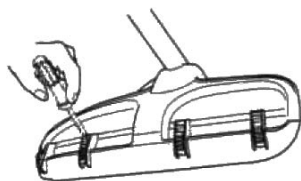

Τοποθέτηση προφυλακτήρα λεπίδας, λεπίδας χόρτου και μαχαιριού χόρτου



- Αγκιστρώστε τον προφυλακτήρα της λεπίδας/ σύνθετο προφυλακτήρα (A) στην υποδοχή του άξονα και στερεώστε τον με το μπουλόνι (L). Χρησιμοποιήστε τον συνιστώμενο προφυλακτήρα λεπίδας. Βλ. κεφάλαιο Τεχνικά στοιχεία. ΠΡΟΣΟΧΗ! Βεβαιωθείτε ότι έχετε αφαιρέσει την προέκταση προφυλακτήρα.

(533)

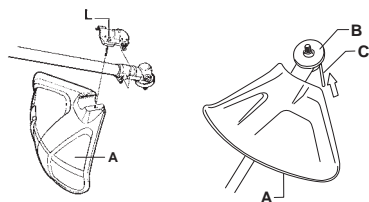

(543, 553)

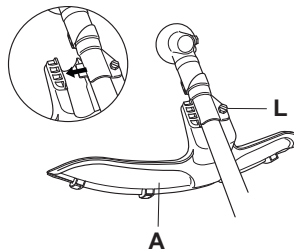

- Τοποθετήστε το δίσκο κίνησης (B) στον άξονα κίνησης.
- Περιστρέψτε τον άξονα της λεπίδας μέχρι να ευθυγραμμιστεί μία από τις οπές στον δίσκο κίνησης με την αντίστοιχη οπή στο περίβλημα του μηχανισμού μετάδοσης.
- Περάστε τον ασφαλιστικό πείρο (C) στην οπή έτσι ώστε να ασφαλιστεί ο άξονας.
- Τοποθετήστε την λεπίδα (D), το υποστηρικτικό περίβλημα (E) και την φλάντζα στήριξης (F) στον άξονα κίνησης.
- Τοποθετήστε το παξιμάδι (G). Το παξιμάδι πρέπει να σφιχθεί με ροπή σύσφιξης 35-50 Nm (3,5-5 kpm). Χρησιμοποιήστε το γουβωτό κλειδί της εργαλειοθήκης. Κρατήστε τη χειρολαβή του κλειδιού όσο το δυνατόν πλησιέστερα στον προφυλακτήρα λεπίδας. Για να σφίξετε το παξιμάδι, γυρίστε το κλειδί με αντίθετη φορά από τη φορά περιστροφής (ΠΡΟΣΟΧΗ! αριστερόστροφο σπείρωμα).

(533)

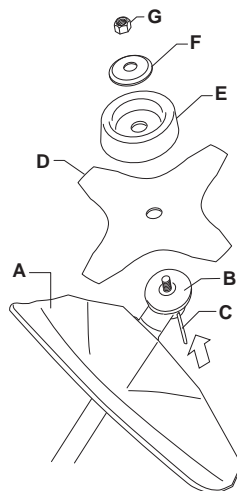

ΣΥΝΑΡΜΟΛΟΓΗΣΗ

(543, 553)

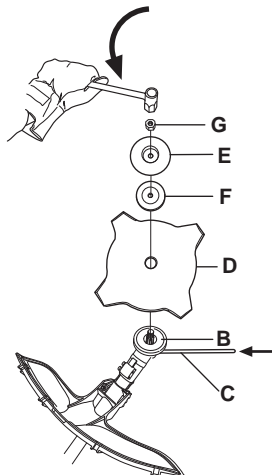

Τοποθέτηση προφυλακτήρα κοπής και κοπτικής κεφαλής



- Προσαρμόστε τον σωστό προφυλακτήρα κοπής (A) που προβλέπεται για εργασία με κοπτική κεφαλή. ΠΡΟΣΟΧΗ! Βεβαιωθείτε ότι έχετε τοποθετήσει την προέκταση προφυλακτήρα.

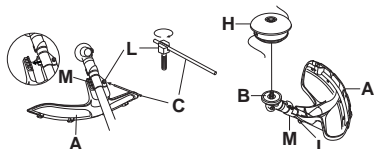

- Αγκιστρώστε τον προφυλακτήρα κοπής/σύνθετο προφυλακτήρα στην υποδοχή του άξονα και στερεώστε τον με το μπουλόνι (L).
- Τοποθετήστε το δίσκο κίνησης (B) στον άξονα κίνησης.
- Περιστρέψτε τον άξονα της λεπίδας μέχρι να ευθυγραμμιστεί μία από τις οπές στον δίσκο κίνησης με την αντίστοιχη οπή στο περίβλημα του μηχανισμού μετάδοσης.
- Περάστε τον ασφαλιστικό πείρο (C) στην οπή έτσι ώστε να ασφαλιστεί ο άξονας.

- Βιδώστε πάνω στην κεφαλή χορτοκοπτικού/πλαστικές λεπίδες (H) αριστερόστροφα.

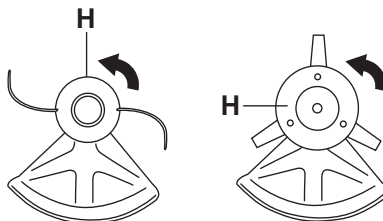

- Για την αποσυναρμολόγηση, ακολουθήστε τις οδηγίες με την αντίστροφη σειρά.

Τοποθέτηση προφυλακτήρα λεπίδας και πριονωτής λεπίδας

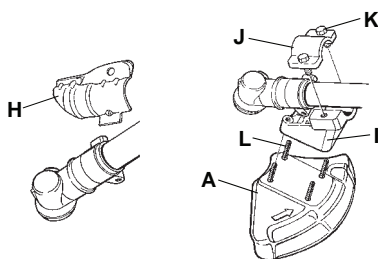

- Αφαιρέστε το έλασμα στερέωσης (H). Τοποθετήστε τον προσαρμογέα (I) και το βραχίονα (J) με τις δυο βίδες (K) όπως φαίνεται στην εικόνα. Τοποθετήστε τον προφυλακτήρα λεπίδας (A) στον προσαρμογέα με τις 4 βίδες (L) όπως φαίνεται στην εικόνα.

ΠΡΟΣΟΧΗ! Χρησιμοποιήστε τον συνιστώμενο προφυλακτήρα λεπίδας. Βλ. κεφάλαιο Τεχνικά στοιχεία.

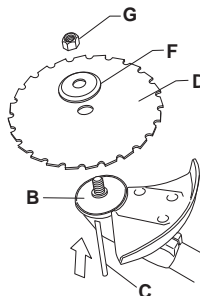

- Τοποθετήστε το δίσκο κίνησης (B) στον άξονα κίνησης.

ΣΥΝΑΡΜΟΛΟΓΗΣΗ

- Περιστρέψτε τον άξονα της λεπίδας μέχρι να ευθυγραμμιστεί μία από τις οπές στον δίσκο κίνησης με την αντίστοιχη οπή στο περίβλημα του μηχανισμού μετάδοσης.
- Περάστε τον ασφαλιστικό πείρο (C) στην οπή έτσι ώστε να ασφαλιστεί ο άξονας.
- Τοποθετήστε τη λεπίδα (D) και τη φλάντζα υποστήριξης (F) στον άξονα κίνησης.
- Τοποθετήστε το παξιμάδι (G). Σφίξτε το παξιμάδι με ροπή σύσφιξης 35-50 Nm (3,5-5 kpm). Χρησιμοποιήστε το γουβωτό κλειδί της εργαλειοθήκης. Κρατήστε καλά τη λαβή του κλειδιού όσο γίνεται πλησιέστερα στον προφυλακτήρα κοπής. Για να σφίξετε το παξιμάδι, γυρίστε το κλειδί με αντίθετη φορά από τη φορά περιστροφής (ΠΡΟΣΟΧΗ! αριστερόστροφο σπείρωμα).

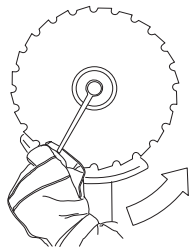

- Όταν χαλαρώνετε και σφίγγετε το παξιμάδι της πριονωτής λεπίδας, υπάρχει κίνδυνος τραυματισμού από τα δόντια της λεπίδας. Προστατεύετε πάντα τα χέρια σας με τον προφυλακτήρα λεπίδας. Χρησιμοποιείτε πάντα ένα γουβωτό κλειδί με χειρολαβή με επαρκές μήκος. Το βέλος στο σχήμα δείχνει τη περιοχή στην οποία πρέπει να κρατάτε το γουβωτό κλειδί όταν χαλαρώνετε ή σφίγγετε το παξιμάδι.

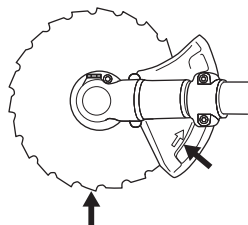

Τοποθέτηση προφυλακτήρα μεταφοράς



- Εισάγετε το μεταλλικό σύνδεσμο στη ζώνη ασφαλείας (A).

- Τοποθετήστε τους δύο ιμάντες (B) στις αντίστοιχες υποδοχές (C) για να ασφαλίσετε τη θέση της ζώνης ασφαλείας.

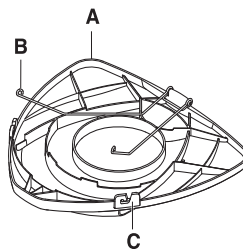

Ρύθμιση εξάρτησης και πριονιού καθαρισμού



ΠΡΟΕΙΔΟΠΟΙΗΣΗ! Όταν εργάζεστε με το πριόνι καθαρισμού πρέπει πάντα να είναι αγκιστρωμένο με ασφάλεια στην εξάρτηση. Διαφορετικά, δεν μπορείτε να ελέγχετε με ασφάλεια το πριόνι καθαρισμού και αυτό μπορεί να έχει ως αποτέλεσμα τραυματισμό δικό σας ή κάποιου άλλου. Μη χρησιμοποιείτε ποτέ εξάρτηση με ελαττωματική ασφάλεια ταχείας απελευθέρωσης.

Ασφάλεια ταχείας απελευθέρωσης

Στο εμπρόσθιο μέρος βρίσκεται μία εύκολα προσιτή ασφάλεια ταχείας απελευθέρωσης. Χρησιμοποιήστε τη αν ο κινητήρας αναφλεγεί ή σε οποιαδήποτε άλλη περίπτωση ανάγκης όταν θελήσετε να απαλλαγείτε γρήγορα από το μηχάνημα και την εξάρτηση.

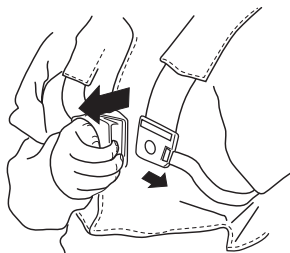

Ομοιόμορφο φορτίο στους ώμους

Όταν η εξάρτηση και το μηχάνημα είναι καλά ρυθμισμένα διευκολύνουν σημαντικά την εργασία. Ρυθμίστε την εξάρτηση στην καλύτερη θέση εργασίας.

ΣΥΝΑΡΜΟΛΟΓΗΣΗ

Τεντώστε τους πλευρικούς ιμάντες έτσι ώστε το βάρος να κατανέμεται ομοιόμορφα στους ώμους.



Σωστό ύψος

Ρυθμίστε τον ιμάντα ώμου έτσι ώστε το εξάρτημα κοπής να είναι παράλληλο με το έδαφος.



Σωστή ισορροπία

Αφήστε το εξάρτημα κοπής να ακουμπά ελαφρά στο έδαφος. Μεταφέρετε το άγκιστρο υποστήριξης για να εξασφαλίσετε ισορροπία του πριονιού καθαρισμού.



ΦΡΟΝΤΙΔΑ ΚΑΥΣΙΜΩΝ

Ασφάλεια καυσίμων

Μη βάλετε ποτέ εμπρός το μηχάνημα:

- 1 Εάν έχετε χύσει επάνω του καύσιμο. Σκουπίστε τα και αφήστε να εξατμιστεί το καύσιμο που απομένει.
- 2 Εάν έχετε χύσει καύσιμο επάνω σας ή στα ρούχα σας, αλλάξτε ρούχα. Πλύνετε οποιοδήποτε μέρος του σώματός σας έχει έλθει σε επαφή με το καύσιμο. Χρησιμοποιήστε σαπούνι και νερό.
- 3 Αν έχετε διαρροή καυσίμου: ελέγχετε τακτικά για διαρροές από το καπάκι καυσίμου και τις σωληνώσεις καυσίμων.

Μεταφορά και αποθήκευση

- Αποθηκεύετε και μεταφέρετε το μηχάνημα και το καύσιμο ώστε να μην υπάρχει κίνδυνος τυχόν διαρροές ή αναθυμιάσεις να έρθουν σε επαφή με σπινθήρες ή γυμνές φλόγες, όπως για παράδειγμα, από ηλεκτρικές μηχανές, ηλεκτροκινήτες, ηλεκτρικούς διακόπτες/διακόπτες ρεύματος ή θερμαντήρες.
- Όταν αποθηκεύετε και μεταφέρετε καύσιμο πρέπει να χρησιμοποιούνται πάντοτε εγκεκριμένα δοχεία που προορίζονται γι'αυτό τον σκοπό.
- Όταν αποθηκεύετε το μηχάνημα για μεγάλα χρονικά διαστήματα το ρεζερβουάρ καυσίμου πρέπει να αδειάσει. Απευθυνθείτε στο πλησιέστερο πρατήριο καυσίμων για να ρωτήσετε τον τρόπο διάθεσης του καυσίμου.
- πριν αποθηκεύσετε τη μηχανή για μεγάλο χρονικό διάστημα, βεβαιωθείτε έχει προηγουμένως καθαριστεί και ότι πλήρες σέρβις έχει πραγματοποιηθεί.
- Ο προφυλακτήρας μεταφοράς θα πρέπει πάντοτε να είναι προσαρμοσμένος στο εξάρτημα κοπής κατά τη μεταφορά ή την αποθήκευση του μηχανήματος.
- Ασφαλίστε το μηχάνημα κατά τη μεταφορά.
- Για να αποφύγετε ακούσια εκκίνηση του κινητήρα, πρέπει πάντοτε να βγάξετε το κάλυμμα του μπουζιού και τη μακροχρόνια αποθήκευση, αν το μηχάνημα δεν είναι υπό την επίβλεψη σας, καθώς και σε όλες τις επισκευές που του γίνονται.



ΠΡΟΕΙΔΟΠΟΙΗΣΗ! Δείξτε μεγάλη προσοχή όταν διαχειρίζεστε καύσιμο. Έχετε στον νου σας τον κίνδυνο πυρκαϊάς, εκρήξεων και εισπνοής αναθυμιάσεων.

Μίγμα καυσίμου

ΠΡΟΣΟΧΗ! Το μηχάνημα διαθέτει δίχρονο κινητήρα και πρέπει να εκτελείται πάντα χρησιμοποιώντας ένα μίγμα πετρελαίου και λαδιού για δίχρονους κινητήρες. Είναι σημαντικό να μετράτε με ακρίβεια την ποσότητα του λαδιού που θα αναμιχθεί, για να διασφαλίσετε τη δημιουργία του σωστού μίγματος. Όταν αναμιγνύετε μικρές ποσότητες καυσίμου, ακόμα και οι μικρές

ανακρίβειες μπορούν να επηρεάσουν δραστικά την αναλογία του μίγματος.



ΠΡΟΕΙΔΟΠΟΙΗΣΗ! Το καύσιμο και οι αναθυμιάσεις του είναι πολύ εύφλεκτα και μπορεί να προκαλέσουν σοβαρές θλάβες κατά την εισπνοή και κατά την επαφή με το δέρμα. Να είστε λοιπόν προσεκτικοί με το χειρισμό του καυσίμου και να φροντίζετε να υπάρχει καλός εξαερισμός.

Βενζίνη



ΠΡΟΣΟΧΗ! Χρησιμοποιείτε πάντοτε ποιοτική βενζίνη με λάδι τουλάχιστον 90 οκτανίων (RON). Αν το μηχάνημά σας είναι εξοπλισμένο με καταλύτη (βλέπε Κεφάλαιο Τεχνικά στοιχεία) θα πρέπει πάντοτε να γίνεται χρήση αμόλυβδης ποιοτικής βενζίνης αναμιγμένης με λάδι. Μια βενζίνη με μόλυβδο καταστρέφει τον καταλύτη.

Χρησιμοποιήστε βενζίνη χαμηλών εκπομπών, γνωστή και σαν αλκυλιωμένη βενζίνη, αν διατίθεται.



- Συνιστώμενος ελάχιστος αριθμός οκτανίων είναι τα 90 (RON). Αν δουλεύετε τον κινητήρα με βενζίνη χαμηλότερων οκτανίων από 90 μπορεί να προκληθεί ρετάρισμα. Αυτό επιφέρει αυξημένη θερμοκρασία κινητήρα, που μπορεί να προκαλέσει σοβαρές βλάβες.
- Όταν εργάζεστε συνεχώς με υψηλές στροφές συνιστάται καύσιμο υψηλού αριθμού οκτανίων.

Λάδι για δίχρονους κινητήρες

- Για βέλτιστα αποτελέσματα και επιδόσεις χρησιμοποιήστε δίχρονο λάδι κινητήρων της HUSQVARNA που έχει παρασκευαστεί ειδικά για τους αερόψυκτους δίχρονους κινητήρες μας.
- Ποτέ μην χρησιμοποιήσετε δίχρονο λάδι για υδρόψυκτους εξωλέμβιους κινητήρες, το λεγόμενο outboardoil (με ονομασία TCW).
- Μη χρησιμοποιείτε ποτέ λάδι προορισμένο για τετράχρονους κινητήρες.
- Μια χαμηλή ποιότητα λαδιού ή πολύ παχιά πρόσμιξη λαδιού/καυσίμου μπορεί να μειώσει το χρόνο ζωής του καταλύτη.
- Αναλογία πρόσμιξης
1:50 (2%) με δίχρονο λάδι HUSQVARNA.
1:33 (3%) με άλλα λάδια φτιαγμένα για δίχρονους αερόψυκτους κινητήρες για κλάση JASO FB/ISO EGB.

ΦΡΟΝΤΙΔΑ ΚΑΥΣΙΜΩΝ

Βενζίνη, λίτρα	Λάδι για δίχροτους κινητήρες, λίτρα	
	2% (1:50)	3% (1:33)
5	0,10	0,15
10	0,20	0,30
15	0,30	0,45
20	0,40	0,60

Ανάμιξη

- Η ανάμιξη βενζίνης–λαδιού να γίνεται σε καθαρό δοχείο κατάλληλο για καύσιμα.
- Ξεκινήστε πάντοτε με τη μισή ποσότητα βενζίνης προς ανάμιξη. Προσθέστε μετά όλη την ποσότητα λαδιού της αναλογίας. Ανακατέψτε (ανακινήστε) το μίγμα. Προσθέστε το υπόλοιπο μισό της ποσότητας βενζίνης.
- Ανακατέψτε (ανακινήστε) το μίγμα προσεχτικά πριν γεμίσετε το ρεζερβουάρ του μηχανήματος.

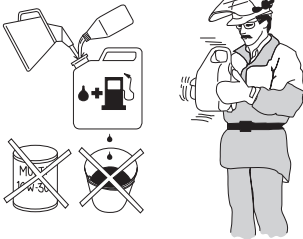

- Μην αναμειγνύετε καύσιμο περισσότερο από την κατανάλωση ενός μηνός το πολύ.
- Αν δεν θα χρησιμοποιηθεί το μηχανήμα για μεγάλο διάστημα, να αδειάσετε και να καθαρίσετε το ρεζερβουάρ.

Γέμισμα ρεζερβουάρ



ΠΡΟΕΙΔΟΠΟΙΗΣΗ! Οι παρακάτω ενέργειες προφύλαξης μειώνουν τους κινδύνους πυρκαγιάς:

Μην καπνίζετε και μην έχετε κανένα θερμό αντικείμενο κοντά στα καύσιμα.

Ποτέ μη γεμίζετε το ρεζερβουάρ με τον κινητήρα σε λειτουργία.

Να σβήνετε πάντα τον κινητήρα και να τον αφήνετε να κρυώσει για λίγα λεπτά πριν από την επαναπλήρωση.

Για το γέμισμα να ανοίξετε το τάπα με αργές κινήσεις, ώστε να διαφύγει η πίεση από εξατμισμένο καύσιμο.

Βιδώστε το τάπα προσεκτικά μετά από κάθε γέμισμα του ρεζερβουάρ.

Μετακινείτε πάντα τη μηχανή μακριά από την περιοχή ανεφοδιασμού και την πηγή καυσίμου πριν από την εκκίνηση.

- Χρησιμοποιείτε πάντοτε ρεζερβουάρ καυσίμων με βαλβίδα υπερχειλίσας.
- Καθαρίστε την περιοχή γύρω από την τάπα καυσίμου. Η επιμόλυνση στο ρεζερβουάρ καυσίμου μπορεί να δημιουργήσει προβλήματα στη λειτουργία.
- Βεβαιωθείτε ότι το καύσιμο είναι καλά αναμειγμένο ανακινώντας το δοχείο πριν γεμίσετε το ρεζερβουάρ.

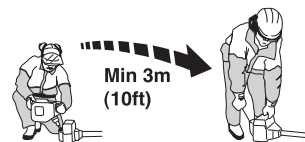

ΞΕΚΙΝΗΜΑ ΚΑΙ ΣΤΑΜΑΤΗΜΑ

Ελεγχος πριν από την εκκίνηση



- Ελέγξτε τη λεπίδα για να βεβαιωθείτε ότι δεν έχουν εμφανιστεί ραγίσματα στο κάτω μέρος των δοντιών ή γύρω από την κεντρική οπή. Ο συνηθέστερος λόγος εμφάνισης ραγισμάτων είναι ότι έχουν σχηματιστεί οξείες γωνίες στο κάτω μέρος των δοντιών κατά το ακόνισμα ή ότι η λεπίδα έχει χρησιμοποιηθεί με στομωμένα δόντια. Αντικαταστήστε τη λεπίδα εάν βρεθούν ραγίσματα.

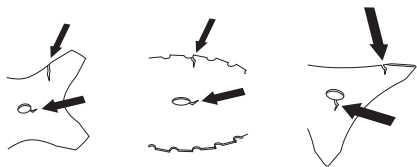

- Ελέγξτε εάν η φλάντζα στήριξης εμφανίζει ραγίσματα λόγω κόπωσης ή λόγω υπερβολικής σύσφιξης. Αντικαταστήστε τη φλάντζα στήριξης εάν εμφανίζει ραγίσματα.

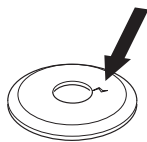

- Φροντίστε ώστε το ασφαλιστικό παξιμάδι να μην χάσει την ασφαλιστική του ικανότητα. Το παξιμάδι πρέπει να έχει ροπή ασφάλισης τουλάχιστο 1,5 Nm. Η ροπή σύσφιξης του παξιμαδιού είναι από 35-50 Nm.



- Ελέγξτε ότι ο προφυλακτήρας είναι ακεραίος και χωρίς ραγίσματα. Αλλάξτε τον προφυλακτήρα της λεπίδας αν έχει χτυπηθεί σοβαρά ή παρουσιάζει ραγίσματα.

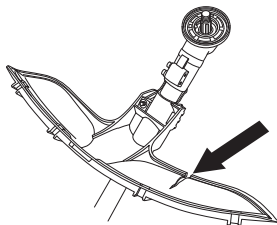

- Ελέγξτε ότι η κοπτική κεφαλή και ο προφυλακτήρας κοπής είναι ακεραίοι και χωρίς ραγίσματα. Αντικαταστήστε την κοπτική κεφαλή ή τον

προφυλακτήρα κοπής αν έχουν χτυπηθεί σοβαρά ή παρουσιάζουν ραγίσματα.

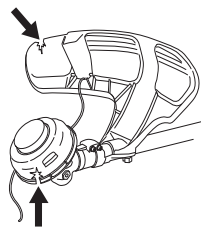

- Μην χρησιμοποιείτε ποτέ το μηχάνημα χωρίς προφυλακτήρα ή με ελαττωματικό προφυλακτήρα.
- Όλα τα καλύμματα θα πρέπει να είναι σωστά τοποθετημένα και ακεραία πριν θέσετε το μηχάνημα σε λειτουργία.

Ξεκίνηση και σταμάτημα



ΠΡΟΕΙΔΟΠΟΙΗΣΗ! Το πλήρες κάλυμμα του συμπλέκτη μαζί με τον άξονα πρέπει να τοποθετηθούν πριν τεθεί σε λειτουργία το μηχάνημα, γιατί διαφορετικά ο συμπλέκτης μπορεί να αποσπαστεί και να προκαλέσει τραυματισμό.

Μετακινείτε πάντα τη μηχανή μακριά από την περιοχή ανεφοδιασμού και την πηγή καυσίμου πριν από την εκκίνηση. Τοποθετήστε το μηχάνημα σε μια επίπεδη επιφάνεια. Βεβαιωθείτε ότι το εξάρτημα κοπής δεν κινδυνεύει να έρθει σε επαφή με άλλα αντικείμενα.

Βεβαιωθείτε ότι δεν υπάρχουν άσχετα πρόσωπα στην περιοχή εργασίας, διαφορετικά υπάρχει κίνδυνος σοβαρών τραυματισμών. Η απόσταση ασφαλείας είναι 15 μέτρα.

Εκκίνηση



Ανάφλεξη: Ρυθμίστε τον διακόπτη διακοπής στη θέση εκκίνησης.

Τσοκ: Τραβήξτε το τσοκ σε θέση τσοκ.

ΞΕΚΙΝΗΜΑ ΚΑΙ ΣΤΑΜΑΤΗΜΑ

(533)

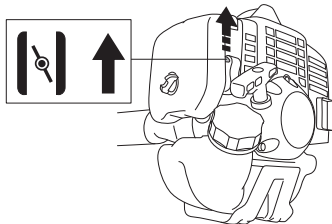

(543, 553)

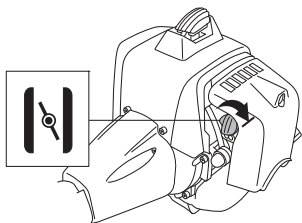

Αντλία καυσίμου: Πατήστε μερικές φορές το διάφραγμα της αντλίας καυσίμου μέχρις ότου αρχίζει να γεμίζει με καύσιμο. Δεν χρειάζεται να γεμίσει εντελώς.

(533)

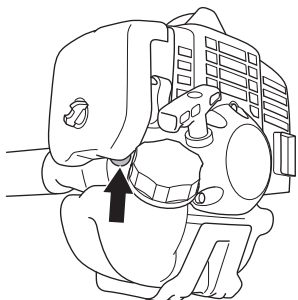

(543, 553)

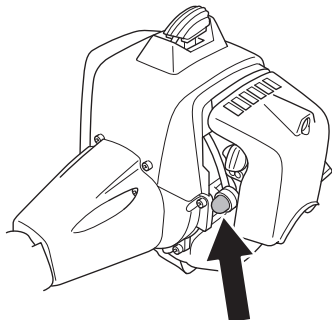

ΠΡΟΕΙΔΟΠΟΙΗΣΗ! Όταν η εκκίνηση του κινητήρα γίνεται με το τσοκ είτε στη θέση τσοκ είτε στη θέση γκαζιού εκκίνησης, το εξάρτημα κοπής θα αρχίσει να περιστρέφεται αμέσως.

Κρατήστε το σώμα του μηχανήματος στο έδαφος χρησιμοποιώντας το αριστερό σας χέρι. (ΠΡΟΣΟΧΗ! Όχι με το πόδι σας!). Πιάστε με το δεξί χέρι τη λαβή του μηχανισμού εκκίνησης, τραβήξτε αργά το κορδόνι μέχρι να βρείτε αντίσταση (να πιάσουν τα δοντάκια του μηχανισμού εκκίνησης) και μετά τραβήξτε γρήγορα και δυνατά το κορδόνι. **Ποτέ μην τυλίγετε το κορδόνι εκκίνησης στο χέρι.**

Μόλις πάρετε εμπρός ο κινητήρας γυρίστε αμέσως τον διακόπτη τσοκ στη θέση του και επαναλάβετε την προσπάθεια εκκίνησης μέχρι να ξεκινήσει. Μόλις ξεκινήσει ο κινητήρας, δώστε γρήγορα φουλ γκάζι. Το γκάζι αποσυνδέεται αυτόματα από τη ρύθμιση εκκίνησης.

ΠΡΟΣΟΧΗ! Μην αφήνετε ελεύθερη τη λαβή του σχοινιού εκκίνησης όταν είναι τελείως τραβηγμένο. Αυτό μπορεί να κάνει ζημιά στο μηχανήμα.



ΠΡΟΣΟΧΗ! Μην έρχεται σε επαφή με κανένα μέρος του σώματός σας στην επιφάνεια που φέρει επισήμανση. Η επαφή μπορεί να προκαλέσει εγκαύματα στο δέρμα ή ηλεκτροπληξία αν ο αναφλεκτήρας είναι ελαττωματικός. Χρησιμοποιείτε πάντοτε εγκεκριμένα προστατευτικά γάντια. Ποτέ μη χρησιμοποιείτε ένα μηχανήμα με ελαττωματικό αναφλεκτήρα.

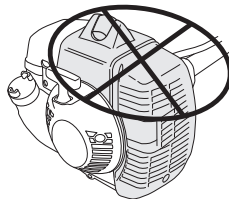

Για χειρολαβή γκαζιού με ασφάλεια γκαζιού εκκίνησης ισχύει:

Ρυθμίστε το γκάζι στη θέση εκκίνησης πιέζοντας πρώτα την ασφάλεια γκαζιού και τη σκανδάλη γκαζιού, και έπειτα πιέστε το μπουτόν εκκίνησης γκαζιού (A). Επειτα απελευθερώστε την ασφάλεια γκαζιού και τη σκανδάλη γκαζιού, και στη συνέχεια το μπουτόν εκκίνησης γκαζιού. Η λειτουργία του γκαζιού τώρα είναι

ΞΕΚΙΝΗΜΑ ΚΑΙ ΣΤΑΜΑΤΗΜΑ

ενεργοποιημένη. Για να επαναφέρετε τον κινητήρα στο ρελαντί, πιέστε πάλι την ασφάλεια γκαζιού και τη σκανδάλη γκαζιού.

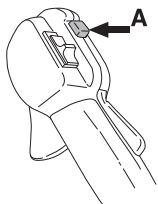

Σταμάτημα



Ο κινητήρας σταματάει με τη διακοπή της ανάφλεξης.

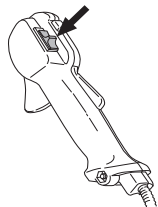

ΠΡΟΣΟΧΗ! Ο κινητήρας σταματάει με τη διακοπή της ανάφλεξης.

ΤΕΧΝΙΚΗ ΕΡΓΑΣΙΑΣ

Γενικές οδηγίες εργασίας

ΣΗΜΑΝΤΙΚΟ!

Σε αυτή την ενότητα περιγράφονται τα βασικά μέτρα ασφαλείας κατά την εργασία με πριόνια καθαρισμού και κλαδευτήρια.

Εάν βρεθείτε σε κατάσταση που δεν είσατε βέβαιοι για το πώς να προχωρήσετε πρέπει να συμβουλευτείτε ειδικό. Απευθυνθείτε στον αντιπρόσωπο ή στο συνεργείο σας.

Αποφεύγετε κάθε χρήση που θεωρείτε ότι είναι πέρα από τις δυνατότητές σας.

Πριν από τη χρήση πρέπει να κατανοήσετε τη διαφορά μεταξύ καθαρισμού δένδρων, κοπής θάμνων και χλοοκοπής.

Βασικοί κανόνες ασφαλείας



- 1 Προσέξτε τον περίγυρό σας:
 - Για να βεβαιωθείτε ότι άνθρωποι, ζώα ή άλλα αντικείμενα δεν επηρεάζουν τον έλεγχο που έχετε πάνω στο μηχάνημα.
 - Για να βεβαιωθείτε ότι άνθρωποι, ζώα, κλπ., δεν έρχονται σε επαφή με το εξάρτημα κοπής ή με ελεύθερα αντικείμενα που μπορούν να εκσφενδονιστούν από το εξάρτημα κοπής.
- 2 Ελέγξτε την περιοχή εργασίας σας. Απομακρύνετε όλα τα αδέσποτα αντικείμενα, όπως πέτρες, σπασμένα γυαλιά, καρφιά, ατσάλουρμα, σχοινιά κ.ά. που μπορεί να εκτιναχθούν ή να μπλεχτούν μέσα στον κοπτικό εξοπλισμό.
- 3 Αποφεύγετε χρήση όταν οι καιρικές συνθήκες είναι ακατάλληλες, όταν για παράδειγμα επικρατεί πυκνή ομίχλη, δυνατή βροχή, ισχυρός άνεμος, μεγάλη παγωνιά κλπ. Όταν ο καιρός είναι κακός τότε η κόυραση έρχεται γρηγορότερα και ευκολότερα δημιουργούνται οι επικίνδυνοι παράγοντες, πχ. γλίστρα, επηρεασμός της κατεύθυνσης προς την οποία πέφτει το δέντρο κλπ.
- 4 Βεβαιωθείτε ότι μπορείτε να μετακινηθείτε και να σταθείτε με ασφάλεια. Προσέχετε μην υπάρχουν εμπόδια στο δρόμο σας (ρίζες, πέτρες, κλαδιά, λακούβες, χαντάκια κλπ.) αν χρειαστεί να

μετακινηθείτε απρόσμενα. Δείτε μεγάλη προσοχή αν η εργασία γίνεται σε κατηφορικό έδαφος.



- 5 Προσέξτε πολύ όταν κόβετε δένδρο που είναι τεντωμένο. Ένα τεντωμένο δένδρο μπορεί να επανέλθει στην αρχική του θέση πριν ή μετά την κοπή του. Η εσφαλμένη τοποθέτησή από μέρους σας ή η τομή σε λάθος σημείο μπορεί να έχουν ως αποτέλεσμα το δένδρο να χτυπήσει εσάς ή το μηχάνημα και να χάσετε τον έλεγχο. Και στις δύο περιπτώσεις μπορεί να προκληθεί σοβαρός τραυματισμός.

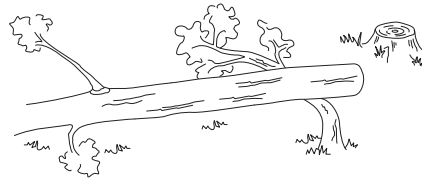

- 6 Κρατάτε καλή ισορροπία και σταθερό πάτημα στο έδαφος. Μην υπερεκτιμάτε τις δυνατότητές σας. Να πατάτε καλά τα πόδια σας και να διατηρείτε την ισορροπία σας συνέχεια.
- 7 Κρατάτε πάντοτε το μηχάνημα και με τα δύο χέρια. Κρατάτε το μηχάνημα στη δεξιά πλευρά του σώματός σας. Κρατάτε όλα τα μέρη του σώματος σας μακριά από τις θερμές επιφάνειες. Κρατάτε όλα τα μέρη του σώματος σας μακριά από το περιστρεφόμενο παρελκόμενο κοπής.



ΤΕΧΝΙΚΗ ΕΡΓΑΣΙΑΣ

- 8 Να έχετε τον κοπτικό εξοπλισμό κάτω από το ύψος της μέσης σας.
- 9 Σβήστε τον κινητήρα πριν μετακινηθείτε σε άλλη περιοχή. Προσαρμόστε τον προφυλακτήρα μεταφοράς πριν μεταφέρετε ή μετακινήσετε τον εξοπλισμό σε οποιαδήποτε απόσταση.
- 10 Μην τοποθετείτε ποτέ το μηχάνημα κάτω με τον κινητήρα σε λειτουργία εκτός εάν το βλέπετε καλά.

Το αλφάβητο του καθαρισμού

- Χρησιμοποιείτε πάντα τον σωστό εξοπλισμό.
- Έχετε πάντα τον εξοπλισμό καλά ρυθμισμένο.
- Τηρείτε τα μέτρα ασφαλείας.
- Οργανώστε προσεκτικά την εργασία.
- Χρησιμοποιείτε πάντα πλήρες γκάτζι όταν κάνετε χρήση της λεπίδας.
- Χρησιμοποιείτε πάντα κοφτερές λεπίδες.
- Αποφεύγετε τις πέτρες.
- Κατευθύνετε την πτώση (χρησιμοποιήστε τον άνεμο).



ΠΡΟΕΙΔΟΠΟΙΗΣΗ! Ούτε ο χρήστης του μηχανήματος, ούτε κανένας άλλος δεν θα πρέπει να προσπαθήσει να απομακρύνει το κομμένο αντικείμενο όταν λειτουργεί ο κινητήρας ή όταν περιστρέφεται ο κοπτικός εξοπλισμός, κάτι τέτοιο μπορεί να προκαλέσει σοβαρό τραυματισμό.

Σταματήστε τον κινητήρα και τον κοπτικό εξοπλισμό πριν αφαιρέσετε υλικό που έχει τυλιχτεί γύρω από τον άξονα της λάμας, γιατί υπάρχει κίνδυνος τραυματισμού. Κατά τη διάρκεια της λειτουργίας και ένα διάστημα μετά τη χρήση μπορεί ο γωνιακός μηχανισμός μετάδοσης να είναι ζεστός. Υπάρχει κίνδυνος εγκαυμάτων αν τον ακουμπήσετε.



ΠΡΟΕΙΔΟΠΟΙΗΣΗ! Προσοχή σε αντικείμενα που μπορεί να πεταχτούν απότομα. Φοράτε πάντοτε εγκεκριμένα προστατευτικά γάντια. Μην σκύβετε ποτέ πάνω από το κάλυμμα προστασίας του κοπτικού εξοπλισμού. Πέτρες, σκουπίδια, κλπ. μπορεί να πεταχτούν στα μάτια σας και να προκαλέσουν τύφλωση ή σοβαρό τραυματισμό.

Κρατάτε σε απόσταση πρόσωπα άσχετα με τη δουλειά σας. Παιδιά, ζώα, θεατές και συνεργάτες να βρίσκονται έξω από τη ζώνη ασφαλείας που είναι 15 m. Σταματήστε αμέσως το μηχάνημα αν κάποιος σας πλησιάζει. Ποτέ μην στρέψετε το μηχάνημα γύρω σας χωρίς πρώτα να βεβαιωθείτε ότι πίσω σας δεν υπάρχει κανείς εντός της ζώνης ασφαλείας.



ΠΡΟΕΙΔΟΠΟΙΗΣΗ! Μερικές φορές πιάνονται κλαδιά ή χόρτα μεταξύ του προφυλακτήρα και του εξαρτήματος κοπής. Πάντοτε σβήνετε τον κινητήρα πριν καθαρίσετε.

Μέθοδοι εργασίας



ΠΡΟΕΙΔΟΠΟΙΗΣΗ! Μηχάνημα με ενσωματωμένες λεπίδες πριονίσματος ή κοπτήρες χόρτου μπορεί να χτυπηθούν βίαια παραπλευρώς όταν η λεπίδα συναντά στερεά αντικείμενα. Αυτό ονομάζεται ώση λεπίδας. Η ώση λεπίδας μπορεί να είναι τόσο βίαιη ώστε να προκαλέσει στη μηχανή και/ή στον χειριστή ώθηση προς οποιαδήποτε κατεύθυνση και πιθανότατα απώλεια ελέγχου του μηχανήματος. Ώση λεπίδας μπορεί να παρουσιαστεί χωρίς προειδοποίηση εάν το μηχάνημα μπλοκάρει, σταματήσει ή παρεμποδιστεί. Ώση λεπίδας είναι πιθανότερο να παρουσιαστεί σε περιοχές όπου είναι δύσκολο να παρατηρηθεί η κοπή του υλικού.

Αποφεύγετε την κοπή με το τμήμα της λεπίδας που αντιστοιχεί στις ώρες 12 έως 3. Μπορεί να συμβεί τσίγκωμα λόγω της περιστροφικής ταχύτητας της λεπίδας όταν χρησιμοποιείται σε χοντρούς κορμούς.

- Πριν αρχίσετε να καθαρίζετε, ελέγξτε την περιοχή καθαρισμού, τον τύπο του εδάφους, την κλίση του εδάφους, αν υπάρχουν πέτρες, λάκκοι κλπ.
- Ξεκινήστε από το πιο εύκολο άκρο και καθαρίστε ένα τμήμα από το οποίο θα ξεκινήσετε την εργασία.

ΤΕΧΝΙΚΗ ΕΡΓΑΣΙΑΣ

- Εργασθείτε συστηματικά εμπρός και πίσω σε όλη τη περιοχή, καθαρίζοντας σε κάθε διαδρομή περιοχή με πλάτος 4-5 μέτρων. Με αυτό τον τρόπο γίνεται εκμετάλλευση όλης της περιοχής εργασίας του μηχανήματος και στις δύο κατευθύνσεις και παρέχεται στον χειριστή εύκολη και μεταβλητή περιοχή εργασίας για να εργαστεί.

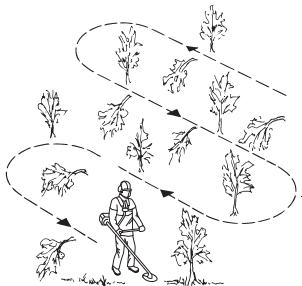

- Το μήκος της διαδρομής πρέπει να είναι περίπου 75 μέτρα. Μετακινήστε το ανεφοδιαστικό καυσίμου καθώς προχωρεί η εργασία.
- Σε κεκλιμένο έδαφος η διαδρομή πρέπει να γίνεται παράλληλα με την κλίση. Είναι πολύ ευκολότερο να εργάζεσθε κατά μήκος μιας πλαγιάς παρά πάνω και κάτω στην πλαγιά.
- Η διαδρομή πρέπει να σχεδιάζεται έτσι ώστε να μην διέρχεται πάνω από λάκκους ή άλλα εμπόδια στο έδαφος. Επίσης προσαρμόστε την διαδρομή με την κατεύθυνση του ανέμου έτσι ώστε οι κορμοί δένδρων που καθαρίζονται να πέφτουν προς τη πλευρά που έχει καθαριστεί.

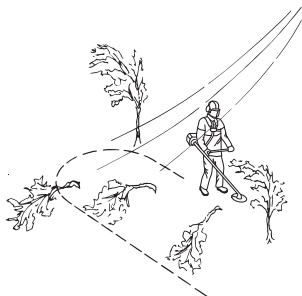

Καθάρισμα δένδρων με πριονωτή λεπίδα

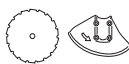

- Σε χοντρούς κορμούς δένδρων ο κίνδυνος τινάγματος είναι μεγαλύτερος. Πρέπει επομένως να

αποφεύγετε να χρησιμοποιείτε τη λεπίδα με το τμήμα κοπής που αντιστοιχεί στις ώρες 12 έως 3.

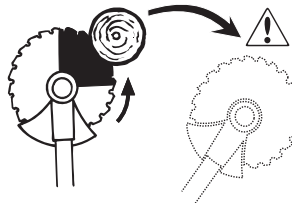

- Για να ριζέτε το δένδρο προς τα αριστερά, πρέπει το χαμηλότερο τμήμα του να μετακινηθεί προς τα δεξιά. Τοποθετήστε τη λεπίδα υπό γωνία και μετακινήστε την με σταθερή κίνηση διαγωνίως προς τα κάτω και δεξιά, πιέζοντας σταθερά. Ταυτόχρονα πιέστε τον κορμό χρησιμοποιώντας τον προφυλακτήρα της λεπίδας. Κόψτε με το τμήμα της λεπίδας που αντιστοιχεί στις ώρες 3 έως 5. Χρησιμοποιήστε πλήρες γκάσι όταν εφαρμόζετε την λεπίδα.

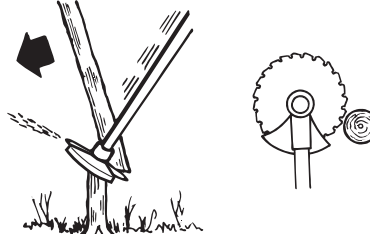

- Για να ριζέτε το δένδρο προς τα δεξιά, πρέπει το χαμηλότερο τμήμα του να μετακινηθεί προς τα αριστερά. Τοποθετήστε τη λεπίδα υπό γωνία και μετακινήστε την με σταθερή κίνηση διαγωνίως προς τα πάνω και δεξιά. Κόψτε με το τμήμα της λεπίδας που αντιστοιχεί στις ώρες 3 έως 5, έτσι ώστε η κατεύθυνση περιστροφής της λεπίδας να σπρώχνει το κάτω μέρος του δένδρου προς τα αριστερά.

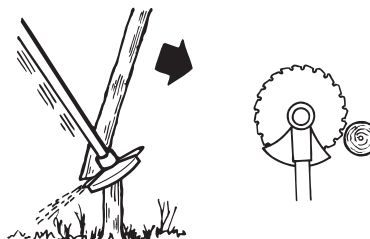

- Για να ριζέτε ένα δένδρο προς τα εμπρός, το κάτω μέρος του δένδρου πρέπει να μετακινηθεί προς τα

ΤΕΧΝΙΚΗ ΕΡΓΑΣΙΑΣ

πίσω. Τραβήξτε τη λεπίδα προς τα πίσω με γρήγορη, σταθερή κίνηση.

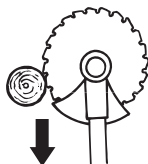

- Οι μεγάλοι κορμοί δένδρων πρέπει να κόβονται και από τις δύο πλευρές. Αποφασίστε πρώτα σε ποιά κατεύθυνση πρέπει να πέσει ο κορμός. Πρώτα κάνετε τομή στην πλευρά πτώσης. Στη συνέχεια κόψτε την άλλη πλευρά για να ριζέτε τον κορμό. Η πίεση που εφαρμόζετε πρέπει να είναι ανάλογη με το μέγεθος του κορμού και τη σκληρότητα του ξύλου. Οι μικροί κορμοί χρειάζονται μεγαλύτερη πίεση ενώ οι μεγάλοι κορμοί χρειάζονται μικρότερη πίεση.

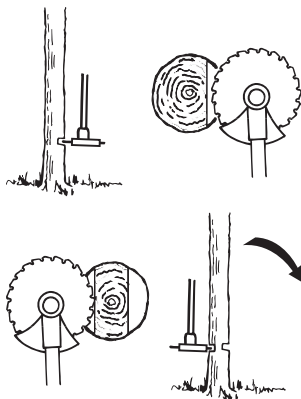

- Αν οι κορμοί είναι πολύ πυκνοί, προσαρμόστε κατάλληλα την ταχύτητα βαδίσματος.
- Αν η λεπίδα μπλοκάρει στον κορμό, μην προσπαθήσετε ποτέ να απελευθερώσετε με τσίγγα το μηχάνημα. Αν το κάνετε αυτό μπορεί να καταστραφούν η λεπίδα, το γωνιακό γρανάζι, ο άξονας ή η χειρολαβή. Απελευθερώστε τις χειρολαβές, πιάστε τον άξονα με τα δύο χέρια και απελευθερώστε το μηχάνημα τραβώντας το αργά.

Κοπή θάμνων με πριονωτή λεπίδα



- Οι λεπτοί κορμοί και οι θάμνοι κόβονται μαζί. Εργασθείτε μετακινώντας το μηχάνημα πλαγίως.
- Προσπαθήστε να κόβετε περισσότερους κορμούς με μία κίνηση.
- Αν πρόκειται για μπουκέτα με φυλλωσιές, αρχίστε με κοπή γύρω από το μπουκέτο. Αρχίστε την κοπή από την εξωτερική περιφέρεια του μπουκέτου από

κομμένους ψηλούς κορμούς για να αποφύγετε μπλοκάρισμα. Κόψτε στη συνέχεια τους κορμούς στο ύψος που θέλετε. Προσπαθήστε μετά να μπειτε και να κόψετε με τη λεπίδα από το κέντρο του μπουκέτου. Αν είναι δύσκολο να γίνει αυτό, κόψτε πρώτα ψηλότερα τους κορμούς και αφήστε τα κλαδιά να πέσουν. Έτσι μειώνεται ο κίνδυνος μπλοκαρίσματος.

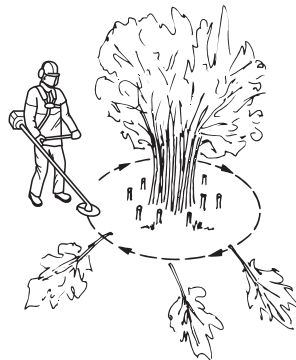

Κοπή θάμνων με λεπίδα χόρτου



- Οι λεπίδες χόρτου και τα χορτοκοπτικά μαχαίρια δεν πρέπει να χρησιμοποιούνται σε ξυλώδη βλάστηση.
- Η λεπίδα χόρτου χρησιμοποιείται για όλους τους τύπους ψηλού ή χοντρού χόρτου.
- Το χόρτο σαρώνεται με παλινδρομικές πλευρικές κινήσεις, όπου οι κινήσεις από δεξιά προς αριστερά είναι οι κινήσεις κοπής χόρτων και οι από αριστερά προς δεξιά είναι για επιστροφή. Αφήστε την αριστερή πλευρά της λεπίδας (σε περιοχή από 8 ως 12, αν ήταν πλάκα ρολογιού) να κάνει την κοπή.

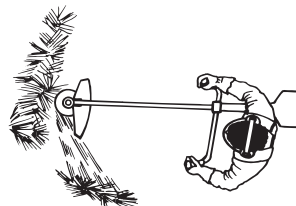

- Αν κατά την κοπή θάμνων γέρνετε τη λεπίδα προς τα αριστερά, το χόρτο μαζεύεται σε λωρίδα, το οποίο κάνει ευκολότερο το μάζεμα, πχ. με τη σουγκράνα.
- Προσπαθήστε να εργάζεστε ρυθμικά. Να στέκεστε σταθερά με τα πόδια ανοιχτά. Προχωρήστε μπροστά μετά την κίνηση επιστροφής και σταθείτε ξανά σταθερά.

ΤΕΧΝΙΚΗ ΕΡΓΑΣΙΑΣ

- Αφήστε το υποστηρικτικό περίβλημα να ακουμπά ελαφρά στο έδαφος. Ο ρόλος του είναι να προστατεύει τη λεπίδα από επαφή με το έδαφος.
- Μειώστε τον κίνδυνο να τυλιχτούν αντικείμενα στη λεπίδα ακολουθώντας τις εξής οδηγίες:
1Εργάζεστε πάντοτε με πλήρες γκάτσι.
2Κατά την κίνηση επιστροφής αποφεύγετε το υλικό που μόλις κόπηκε.
- Σβήστε τον κινητήρα, ασφαλίστε την εξάρτηση και τοποθετήστε το μηχάνημα στο έδαφος πριν ξεκινήσετε να μαζεύετε το κομμένο υλικό.

Κοπή χόρτου με κεφαλή κοπής



Χλοοκοπή

- Κρατήστε την κοπτική κεφαλή ακριβώς πάνω από το έδαφος υπό γωνία. Η κοπή γίνεται από το άκρο του κορδονιού. Αφήστε το κορδόνι να εργάζεται με το ρυθμό του. Μην πιέζετε ποτέ το κορδόνι στην περιοχή κοπής.

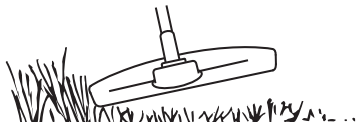

- Το κορδόνι μπορεί εύκολα να κόψει χόρτα και αγριόχορτα σε τοίχους, περιφράξεις, δέντρα και παρυφές, όμως μπορεί επίσης να προκαλέσει ζημία σε ευαίσθητους φλοιούς δέντρων και θάμνων, και σε στύλους περιφράξεων.
- Περιορίστε τον κίνδυνο πρόκλησης ζημιών σε φυτά μειώνοντας το μήκος του κορδονιού στα 10-12 cm και μειώνοντας την ταχύτητα του κινητήρα.

Κοπή χόρτων

- Η τεχνική κοπής χόρτων απομακρύνει όλη την ανεπιθύμητη βλάστηση. Κρατήστε την κοπτική κεφαλή ακριβώς πάνω από το έδαφος και δώστε της κλίση. Αφήστε το άκρο του κορδονιού να έρθει σε επαφή με το έδαφος γύρω από δέντρα, στύλους, αγάλματα και άλλα παρόμοια. ΠΡΟΣΟΧΗ! Αυτή η τεχνική αυξάνει τη φθορά του κορδονιού.



- Το κορδόνι φθείρεται ταχύτερα και πρέπει να αντικαθίσταται πιο συχνά όταν χρησιμοποιείται σε

πέτρες, πλίνθους, σκυρόδεμα, μεταλλικές περιφράξεις, κλπ., απ'ότι όταν έρχεται σε επαφή με δέντρα και ξύλινες περιφράξεις.

- Κατά τη χλοοκοπή και το καθαρίσμο πρέπει να χρησιμοποιείτε λιγότερο από το πλήρες γκάτσι έτσι ώστε το κορδόνι να αντέχει για μεγαλύτερο χρονικό διάστημα και για να περιορίσετε τη φθορά της κοπτικής κεφαλής.

Κοπή

- Το κλαδευτήρι είναι ιδανικό για την κοπή χόρτων που είναι δύσκολο να φτάσει μία συνηθής μηχανή κουρέματος γρασιδιού. Κρατήστε το κορδόνι παράλληλα με το έδαφος κατά την κοπή. Αποφεύγετε να πιέζετε την κοπτική κεφαλή στο έδαφος καθώς αυτό μπορεί να καταστρέψει το γρασίδι και να προκαλέσει ζημία στο εργαλείο.

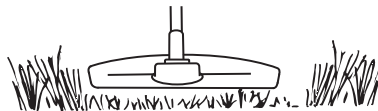

- Μην αφήνετε την κοπτική κεφαλή να έρχεται συνεχώς σε επαφή με το έδαφος κατά τη διάρκεια συνηθισμένων κοπών. Η διαρκής επαφή τέτοιου τύπου μπορεί να προκαλέσει ζημία και φθορά στην κοπτική κεφαλή.

Κοπή με κυκλικές κινήσεις

- Η καθαριστική δράση του περιστρεφόμενου κορδονιού μπορεί να χρησιμοποιηθεί για εύκολο και γρήγορο καθαρίσμο. Κρατήστε το κορδόνι παράλληλα και πάνω από την περιοχή κοπής και μετακινήστε το εργαλείο από τη μια άκρη στην άλλη.

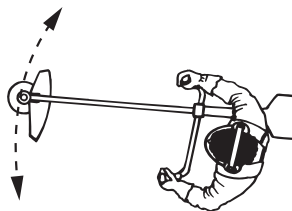

- Κατά την κοπή και όταν κάνετε κυκλικές κινήσεις πρέπει να χρησιμοποιείτε πλήρες γκάτσι για να έχετε τα καλύτερα αποτελέσματα.

ΣΥΝΤΗΡΗΣΗ

Καρμπυρατέρ

Ρύθμιση ταχύτητας ρελαντί (T)

Ελέγξτε αν είναι καθαρό το φίλτρο αέρα. Όταν η ταχύτητα ρελαντί είναι σωστή, το εξάρτημα κοπής δεν θα περιστρέφεται. Αν απαιτείται ρύθμιση, κλείστε (γυρίστε δεξιόστροφα) τη βίδα ρύθμισης ρελαντί, με τον κινητήρα σε λειτουργία, ώπου το εξάρτημα κοπής να αρχίσει να περιστρέφεται. Ανοίξτε (γυρίστε αριστερόστροφα) τη βίδα ώπου το εξάρτημα κοπής να σταματήσει. Η ταχύτητα ρελαντί έχει ρυθμιστεί σωστά όταν ο κινητήρας λειτουργεί ομαλά σε όλες τις θέσεις, αρκετά κάτω από τις στροφές στις οποίες το εξάρτημα κοπής αρχίζει να περιστρέφεται.

(533)

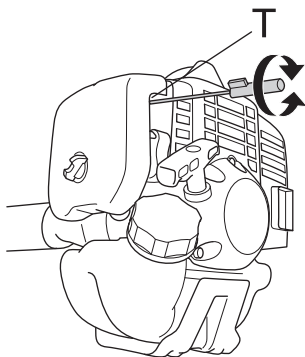

(543, 553)

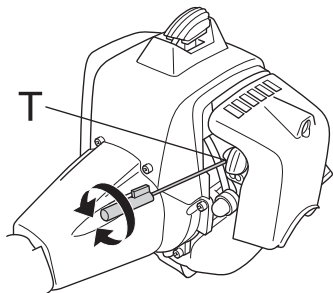

ΠΡΟΕΙΔΟΠΟΙΗΣΗ! Αν δεν μπορείτε να ρυθμίσετε τις στροφές ρελαντί ώστε να σταματήσουν οι στροφές του εξαρτήματος κοπής, απευθυνθείτε στον αντιπρόσωπό σας/στο συνεργείο σας. Μην χρησιμοποιείτε το μηχάνημα μέχρι να ρυθμιστεί ή να επισκευαστεί όπως πρέπει.

Φίλτρο αέρα



Το φίλτρο αέρα πρέπει να καθαρίζεται τακτικά από σκόνη και ακαθαρσίες για να αποφεύγετε:

710 – Greek

- Κακή λειτουργία του καρμπυρατέρ
- Προβλήματα εκκίνησης
- Μείωση ισχύος κινητήρα
- Περιττή φθορά του κινητήρα
- Αφύσικα υψηλή κατανάλωση καυσίμων.

(533)

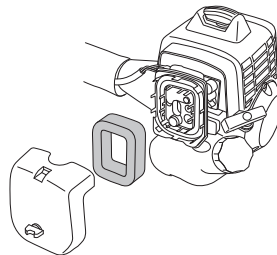

(543, 553)

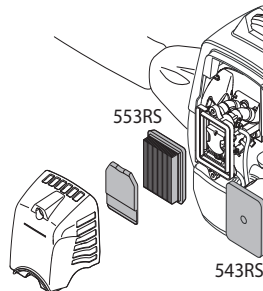

Καθαρίζετε το φίλτρο μετά από κάθε 25 ώρες ή πιο τακτικά εάν η λειτουργία γίνεται σε περιβάλλον με πολύ σκόνη.

Καθαρισμός φίλτρου αέρα

(543, 553)

Αφαιρέστε το κάλυμμα του φίλτρου αέρα και απομακρύνετε το φίλτρο. Καθαρίστε το εμψυκωτάς πεπιεσμένο αέρα.

(533)

Αφαιρέστε το κάλυμμα του φίλτρου αέρα και βγάλτε έξω το φίλτρο. Ξεπλύνετε με καθαρό, ζεστό σαπουνόνερο. Βεβαιωθείτε ότι το φίλτρο είναι στεγνό πριν το επανατοποθετήσετε.

Φίλτρο αέρα που χρησιμοποιήθηκε για αρκετό καιρό, δεν μπορεί να καθαριστεί εντελώς. Για το λόγο αυτό το φίλτρο αντικαθίσταται περιοδικά με ένα καινούργιο.

Φίλτρο αέρα που έχει βλάβες πρέπει πάντοτε να αντικαθίσταται.

Μετά από καθαρισμό θα πρέπει το αφρολέξ φίλτρο να λαδώνεται. Βλ. οδηγίες κάτω από την επικεφαλίδα Λάδωμα αφρολέξ φίλτρου.

Λάδωμα αφρολέξ φίλτρου

(533)

Χρησιμοποιείτε πάντα λάδι φίλτρου HUSQVARNA, κωδικό αριθμό είδους 531 00 92-48. Το λάδι φίλτρου περιέχει

ΣΥΝΤΗΡΗΣΗ

διαλυτικό το οποίο διευκολύνει την ομοιόμορφη εξάπλωσή του μέσα στο φίλτρο. Για το λόγο αυτό θα πρέπει να αποφεύγετε την επαφή με το δέρμα.

Τοποθετήστε το φίλτρο σε μια πλαστική σακούλα και περιχύστε το με το λάδι φίλτρου. Αναταράξτε ελαφρά την πλαστική σακούλα για να κατανεμηθεί το λάδι. Πιέστε ώστε να φύγει το παραπανίσιο λάδι από το φίλτρο και να συγκεντρωθεί μέσα στην πλαστική σακούλα και αδειάστε το περίσσειμα πριν τοποθετήσετε το φίλτρο στο μηχάνημα. Μη χρησιμοποιείτε ποτέ κοινό λάδι κινητήρα. Θα αποστραγγιζόταν μέσα από το φίλτρο αρκετά γρήγορα και θα συγκεντρωνόταν στη βάση του.

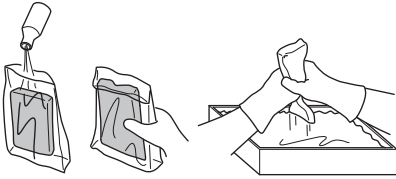

Φίλτρο καυσίμου

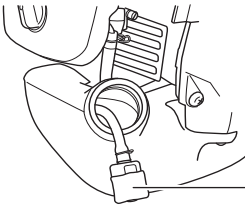

1

1 Φίλτρο καυσίμου

Όταν εξαντλούνται τα καύσιμα του κινητήρα, ελέγξτε για τυχόν φραγές το καπάκι του ρεζερβουάρ και το φίλτρο καυσίμων.

Γωνιακός μηχανισμός μετάδοσης



Ο γωνιακός μηχανισμός μετάδοσης είναι εφοδιασμένος με την κατάλληλη ποσότητα γράσου από το εργοστάσιο. Εντούτοις, πριν από τη χρήση του μηχανήματος πρέπει να ελέγξετε αν ο γωνιακός μηχανισμός μετάδοσης είναι γεμισμένος κατά τα τρία τέταρτα με γράσο. Χρησιμοποιήστε το ειδικό γράσο HUSQVARNA.

Το γράσο στο γωνιακό μηχανισμό μετάδοσης συνήθως δεν χρειάζεται να αλλάζεται εκτός εάν γίνονται επισκευές.

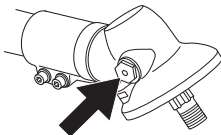

Μπουζί



Η κατάσταση του μπουζιού επηρεάζεται από:

- Ελαττωματικά ρυθμισμένο καρμπυρατέρ.
- Λανθασμένο μίγμα καυσίμου (υπερβολική ποσότητα ή ακατάλληλος τύπος λαδιού).
- Βρώμικο φίλτρο αέρα.

Αυτοί οι παράγοντες δημιουργούν στρώματα ακαθαρσιών στα ηλεκτρόδια, που προκαλούν ανωμαλίες λειτουργίας γενικά και δυσκολίες στην εκκίνηση.

(533, 543) Αν ε απόδοση του μηχανήματος είναι χαμηλή, αν είναι δύσκολο το ξεκίνημα ή το ρελαντί είναι αδύνατο: πρώτα-πρώτα να ελέγχετε το μπουζί πριν κάνετε ο,τιδήποτε άλλο. Αν το μπουζί είναι φραγμένο από ακαθαρσίες, καθαρίστε το και ρυθμίστε το διάκενο του ηλεκτροδίου στα 0,9-1,0 mm. Το μπουζί πρέπει να το αλλάζετε μετά από ένα μήνα λειτουργίας και αν είναι απαραίτητο συχνότερα.

0,9 - 1,0 mm

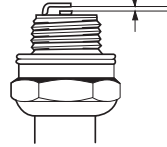

(553) Αν ε απόδοση του μηχανήματος είναι χαμηλή, αν είναι δύσκολο το ξεκίνημα ή το ρελαντί είναι αδύνατο: πρώτα-πρώτα να ελέγχετε το μπουζί πριν κάνετε ο,τιδήποτε άλλο. Αν το μπουζί είναι φραγμένο από ακαθαρσίες, καθαρίστε το και ρυθμίστε το διάκενο του ηλεκτροδίου στα 0,6-0,7 mm. Το μπουζί πρέπει να το αλλάζετε μετά από ένα μήνα λειτουργίας και αν είναι απαραίτητο συχνότερα.

0,6 - 0,7 mm

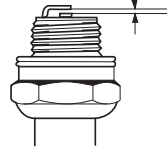

ΠΡΟΣΟΧΗ! Χρησιμοποιείτε πάντοτε τον τύπο μπουζιού που συστήνεται! Λάθος τύπος μπορεί να προκαλέσει ζημιά στο έμβολο/κύλινδρο. Ελέγξτε αν το μπουζί είναι εφοδιασμένο με συμπιεστή.

ΣΥΝΤΗΡΗΣΗ

Πρόγραμμα συντήρησης

Παρακάτω ακολουθεί ένας κατάλογος για τη συντήρηση που πρέπει να γίνεται στο μηχάνημα. Τα περισσότερα σημεία περιγράφονται στο κεφάλαιο Συντήρηση. Ο χρήστης επιτρέπεται να κάνει μόνο όσες εργασίες επισκευής και συντήρησης περιγράφονται σε αυτό το εγχειρίδιο χρήσης. Περαιτέρω εργασίες πρέπει να εκτελούνται μόνο από εξουσιοδοτημένο συνεργείο επισκευών.

Συντήρηση	Καθημερινή φροντίδα	Εβδομαδιαία φροντίδα	Μηνιαία φροντίδα
Καθαρίστε εξωτερικά το μηχάνημα.	X		
Βεβαιωθείτε ότι η εξάρτηση δεν παρουσιάζει βλάβη.	X		
Ελέγξτε ότι η ασφάλια γκαζιού και το γκάτζι λειτουργούν σύμφωνα με τις απαιτήσεις ασφαλείας.	X		
Βεβαιωθείτε ότι η λαβή και το τιμόνι δεν έχουν κάποια ζημιά και είναι σωστά ασφαλισμένα.	X		
Ελέγξτε αν λειτουργεί σωστά ο διακόπτης διακοπής.	X		
Βεβαιωθείτε ότι το εξάρτημα κοπής δεν περιστρέφεται κατά τη λειτουργία ρελαντί.	X		
Καθαρίστε το φίλτρο αέρα. Αλλάξτε το αν χρειάζεται.	X		
Βεβαιωθείτε ότι ο προφυλακτήρας δεν έχει ζημιά και δεν είναι ραγισμένος. Αντικαταστήστε τον προφυλακτήρα εάν έχει χτυπηθεί ή εάν παρουσιάζει ραγίσματα.	X		
Βεβαιωθείτε ότι η λεπίδα είναι σωστά κεντραρισμένη, κοφτερή, και δεν έχει ραγίσει. Μία μη κεντραρισμένη λεπίδα προκαλεί κραδασμούς που μπορεί να έχουν σαν αποτέλεσμα ζημιά στο μηχάνημα.	X		
Βεβαιωθείτε ότι η κοπτική κεφαλή δεν έχει ζημιές και δεν παρουσιάζει ραγίσματα. Αντικαταστήστε την κοπτική κεφαλή εάν χρειάζεται.	X		
Ελέγξτε αν ο ασφαλιστικός κοχλίας του κοπτικού εξοπλισμού είναι καλά σφιγμένος.	X		
Βεβαιωθείτε ότι ο προφυλακτήρας μεταφοράς για τη λεπίδα είναι άθικτος και ότι μπορεί να ασφαλιστεί σωστά.	X		
Βεβαιωθείτε ότι τα μπουλόνια και τα παξιμάδια είναι σφιγμένα.	X		
Βεβαιωθείτε ότι δεν υπάρχουν διαρροές καυσίμου από τον κινητήρα, γραμμές καυσίμου στο ρεζερβουάρ ή στο έδαφος.	X		
Ελέγξτε το μηχανισμό εκκίνησης και το κορδόνι εκκίνησης.		X	
Καθαρίστε το εξωτερικό μέρος του μπουζί. Αφαιρέστε το και ελέγξτε το διάκενο του ηλεκτροδίου. Ρυθμίστε το διάκενο στο 0,6-0,7 mm ή αντικαταστήστε το μπουζί. Βεβαιωθείτε ότι το μπουζί είναι εφοδιασμένο με συμπιεστή.		X	
Καθαρίστε το εξωτερικό μέρος του καρμπυρατέρ και την περιοχή γύρω από αυτό.		X	
Ελέγξτε εάν ο γωνιακός μηχανισμός μετάδοσης είναι γεμάτος κατά τα τρία τέταρτα με λιπαντικό. Γεμίστε αν είναι αναγκαίο χρησιμοποιώντας ειδικό γράσο.		X	
Ελέγξτε ότι το φίλτρο καυσίμου δεν είναι βρώμικο και ότι το σωληνάκι καυσίμου δεν έχει ρωγμές ή άλλα ελαττώματα. Αντικαταστήστε τα αν απαιτείται.			X
Ελέγξτε όλα τα καλώδια και τις επαφές τους.			X
Αντικαταστήστε το μπουζί. Βεβαιωθείτε ότι το μπουζί είναι εφοδιασμένο με συμπιεστή.			X

ΤΕΧΝΙΚΑ ΣΤΟΙΧΕΙΑ

Τεχνικά στοιχεία

Τεχνικά στοιχεία	533RS	543RS	553RS
Κινητήρας			
Κυβισμός κυλίνδρου, cm ³	29,5	40,1	50,6
Διάμετρος κυλίνδρου, mm	38,0	40,5	45,5
Διαδρομή εμβόλου, mm	26	31,1	31,1
Στροφές ρελαντί, σ.α.λ.	3000	3000	2800
Συνιστώμενες μεγ. στροφές χωρίς φορτίο, σ.α.λ.	11500	12000	13000
Ταχύτητα άξονα κίνησης, σαλ	7880	8570	9285
Μέγ. αποδιδόμενη ισχύς κινητήρα, κατά ISO 8893, kW/ σ.α.λ.	1,0/8000	1,47/9000	2,3/9500

Σύστημα ανάφλεξης

Μπουζί	NGK CMR7H-10	NGK CMR7H-10	NGK CMR7H-10
Διάκενο ηλεκτροδίων, mm	0,9-1,0	0,9-1,0	0,6-0,7

Σύστημα καυσίμου και λίπανσης

Χωρητικότητα ρεζερβουάρ βενζίνης, λίτρα	0,75	0,75	0,8
---	------	------	-----

Βάρος

Βάρος χωρίς καύσιμο, εξάρτημα κοπής και προφυλακτήρας, kg	5,9	7,4	8,4
---	-----	-----	-----

Εκπομπές θορύβου

(βλ. σημ. 1)

Μετρημένη ηχητική στάθμη σε dB(A)	110	110	115
Εγγυημένη ηχητική στάθμη L _{WA} dB(A)	112	112	117

Στάθμες θορύβου

(βλ. σημ. 2)

Ισοδύναμο επίπεδο πίεσης ήχου στο αυτί του χειριστή, μετρεμένο σύμφωνα με τον EN ISO 11806 και ISO 22868, dB(A):

Εξοπλισμένο με κεφαλή χορτοκοπτικού (αυθεντικό εξάρτημα)	96	97	102
Εξοπλισμένο με λεπίδα χόρτου (αυθεντικό εξάρτημα)	96	96	100

Στάθμες κραδασμών

(βλ. σημ. 3)

Αντίστοιχες στάθμες κραδασμών (a_{hw,eq}) στις λαβές, μετρημένες σύμφωνα με τα EN ISO 11806 και ISO 22867, m/s²

Εξοπλισμένο με κεφαλή χορτοκοπτικού (αυθεντικό εξάρτημα), αριστερά/δεξιά	2,1/2,8	3,9/3,3	5,4/7,5
Εξοπλισμένο με λεπίδα χόρτου (αυθεντικό εξάρτημα), αριστερά/δεξιά	3,1/3,8	3,5/3,0	2,8/3,6

Σημ. 1: Εκπομπή θορύβου προς το περιβάλλον μετρήθηκε ως ισχύς ήχου (L_{WA}) σύμφωνα με την Οδηγία EK 2000/14/EK. Η καταγεγραμμένη στάθμη ηχητικής ισχύος για το μηχάνημα έχει μετρηθεί με το αυθεντικό παρελκόμενο κοπής, που δίνει την υψηλότερη στάθμη. Η διαφορά μεταξύ της εγγυημένης και της μετρημένης ηχητικής ισχύος είναι ότι η εγγυημένη ηχητική ισχύς περιλαμβάνει επίσης τη διασπορά στο αποτέλεσμα της μέτρησης και τις αποκλίσεις μεταξύ των διαφορετικών μηχανημάτων του ίδιου μοντέλου σύμφωνα με την Οδηγία 2000/14/EK.

Σημείωση 2: Τα καταγεγραμμένα στοιχεία για την αντίστοιχη στάθμη πίεσης θορύβου για το μηχάνημα έχουν μία τυπική στατιστική διασπορά (τυπική απόκλιση) της τάξης του 1 dB (A).

Σημείωση 3: Τα καταγεγραμμένα στοιχεία για την αντίστοιχη στάθμη κραδασμών έχουν μία τυπική στατιστική διασπορά (τυπική απόκλιση) της τάξης του 1 m/s².

ΤΕΧΝΙΚΑ ΣΤΟΙΧΕΙΑ

533RS		
Εγκεκριμένα αξεσουάρ	Τύπος	Αρ. υλικού προφυλακτήρα εξαρτήματος κοπής
Λεπίδα χόρτου/χορτοκοπτικό μαχαίρι	Grass 255-4 1" (Ø 255 4-δόντια)	544 04 42-10
	Multi 255-3 1" (Ø 255 3 δόντια)	544 04 42-10
Πριονωτή λεπίδα	Scarlet 200-22 1" (Ø 200 22 δόντια)	537 29 95-01
πλαστικές λεπίδες	Tricut · 300 mm (Οι ξεχωριστές λεπίδες αντιστοιχούν σε αριθμό εξαρτήματος 531 01 77-15)	544 04 42-10
Κοπτική κεφαλή	Trimmy Fix	544 04 42-10
	Superauto II	544 04 42-10
	T25	544 04 42-10
	T35, T35x (· 2.4 - 3.0 mm καλώδιο)	544 04 42-10
Προστατευτική κούπα	Σταθερό	-

543RS		
Εγκεκριμένα αξεσουάρ	Τύπος	Αρ. υλικού προφυλακτήρα εξαρτήματος κοπής
Λεπίδα χόρτου/χορτοκοπτικό μαχαίρι	Grass 255-4 1" (Ø 255 4-δόντια)	537 33 16-01
	Multi 255-3 (Ø 255 3 δόντια)	537 33 16-01
	Grass 275-4 (Ø 275 4 δόντια)	537 33 16-01
Πριονωτή λεπίδα	Scarlet 200-22 (Ø 200 22 δόντια)	501 32 04-02
πλαστικές λεπίδες	Tricut · 300 mm (Οι ξεχωριστές λεπίδες αντιστοιχούν σε αριθμό εξαρτήματος 531 01 77-15)	537 33 16-01
Κοπτική κεφαλή	Superauto II	537 33 16-01
	T35, T35x (· 2.4 - 3.0 mm καλώδιο)	537 33 16-01
	T45x (· 2.7 - 3.3 mm καλώδιο)	537 33 16-01
	F35 (· 2.0 - 3.5 mm καλώδιο)	537 33 16-01
Προστατευτική κούπα	Σταθερό	-

ΤΕΧΝΙΚΑ ΣΤΟΙΧΕΙΑ

553RS		
Εγκεκριμένα αξεσουάρ	Τύπος	Αρ. υλικού προφυλακτήρα εξαρτήματος κοπής
Λεπίδα χόρτου/χορτοκοπτική μαχαίρι	Grass 255-4 1" (Ø 255 4-δόντια)	537 33 16-01
	Multi 255-3 (Ø 255 3 δόντια)	537 33 16-01
	Grass 275-4 (Ø 275 4 δόντια)	537 33 16-01
	Multi 300-3 (Ø 300 3 δόντια)	537 33 16-01
Πριονωτή λεπίδα	Scarlet 200-22 (Ø 200 22 δόντια)	501 32 04-02
πλαστικές λεπίδες	Tricut · 300 mm (Οι ξεχωριστές λεπίδες αντιστοιχούν σε αριθμό εξαρτήματος 531 01 77-15)	537 33 16-01
Κοπτική κεφαλή	T45x (· 2.7 - 3.3 mm καλώδιο)	537 33 16-01
	T55x (· 2.7 - 3.3 mm καλώδιο)	537 33 16-01
	F35 (· 2.0 - 3.5 mm καλώδιο)	537 33 16-01
	F55 (· 2.7 - 3.5 mm καλώδιο)	537 33 16-01
Προστατευτική κούπα	Σταθερό	-

ΕΚ-Βεβαίωση συμφωνίας

(Ισχύει μόνο στην Ευρώπη)

Εμείς, ε **Husqvarna AB**, SE-561 82 Huskvarna, Sweden, τηλ.: +46-36-146500, βεβαιώνουμε ότι τα πριόνια καθαρισμού **Husqvarna 533RS, 543RS και 553RS** από τους αριθμούς σειράς κατασκευής έτους 2011 και εξής (το έτος αναγράφεται ολόκληρο στον πινακίδα μοντέλου, ακολουθούμενο από τον αριθμό σειράς), ανταποκρίνονται στις προδιαγραφές της ΟΔΕΓΙΑΣ ΤΟΥ ΣΥΜΒΟΥΛΙΟΥ:

- με εμερομενία 17 Μαΐου 2006 "σχετικά με τα μηχανήματα" **2006/42/EK**
- της 15ης Δεκεμβρίου 2004 "σχετικά με ηλεκτρομαγνητική συμβατότητα" **2004/108/EOK**.

- της 8ης Μαΐου 2000 "σχετικά με εκπομπή θορύβου στο περιβάλλον" **2000/14/EK**. Αξιολόγηση συμφωνίας πραγματοποιηθείσα σύμφωνα με το Παράρτημα V. Για πληροφορίες σχετικά με τις εκπομπές θορύβων, δείτε το κεφάλαιο Τεχνικά χαρακτηριστικά.

Εφαρμόστηκαν τα εξής πρότυπα: **EN ISO 12100-2:2003, CISPR 12:2005, EN ISO 11806:1997**

Η SMP Svensk Maskinprovning AB, Fyrisborgsgatan 3, SE-754 50 Uppsala, Σουηδία, έχει εκτελέσει προαιρετικό έλεγχο μοντέλου για λογαριασμό της Husqvarna AB. Τα πιστοποιητικά έχουν αριθμούς: **SEC/11/2317 - 533RS, SEC/11/2318 - 543RS, SEC11/2319 - 553RS**

Huskvarna, 30 Ιουνίου 2011.

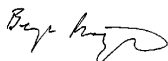

Bengt Frögelius, Διευθυντής ανάπτυξης (Εξουσιοδοτημένος αντιπρόσωπος της Husqvarna AB και υπεύθυνος για την τεχνική τεκμηρίωση.)

SEMBOLLERİN AÇIKLANMASI

Semboller

UYARI! Bir taş kesme testeresi, çalı budayıcısı veya kesicinin dikkatsiz veya yanlış kullanılması, bu araçları kullanan kişilerin veya diğer insanların ölümüne veya tehlikeli bir şekilde yaralanmalarına yol açabilir. Burada size sunulan, kullanma talimatını okumanız ve içeriğini anlamınız çok önem taşımaktadır.

Makineyi kullanmadan önce kullanımların kılavuzunu iyice okuyarak içeriğini kavrayınız.

Her zaman kullanılması gereken malzemeler:

- Testere kullanılırken koruma başlığı kullanmak risklidir, başlığın testerenin üzerine düşmesi tehlikesi vardır
- Onanmış koruyucu kulaklık
- Gözlerin korunması onaylanmıştır

Maksimum hareket eden omuz üzerindeki devir sayısı, rpm.

Bu ürün geçerli CE direktiflerine uygundur.

Testereyle çalışmaya başlarken sakın olmaya özen gösteriniz.

Makineyi kullanan kişi, çalışma esnasında kendisine insanların veya hayvanların 15 metreden daha fazla yaklaşmasına izin vermemelidir.

Testere bıçağı veya çim bıçağı takılı makineler, bıçak sabit bir nesneye temas ettiğinde şiddetle yan tarafa savrulabilir. Buna bıçak savrulması denir. Bıçak, kol veya bacağın kopmasına neden olabilir. İnsanların ve hayvanların makineden daima en az 15 metre uzakta kalmalarını sağlayın.

Her zaman onanmış koruyucu eldivenler kullanılmalıdır.



Kaygan olmayan ve sağlam çizme kullanınız.



Çevreye verdiği gürültü emisyonları Avrupa Birliği'nin direktiflerine uygundur. Makinenin emisyonları Teknik bilgiler bölümünde ve etikette belirtilmiştir.



Vücudunuzun tüm bölümlerini sıcak yüzeylerden uzak tutun.



Makina üzerindeki diğer semboller/etiketler kimi pazarlarda onay almak için gerekli özel koşullarla ilgilidir.

Kontrol ve/veya bakım, motor durdurulduktan ve STOP durumuna getirildikten sonra yapılmalıdır.

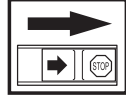

Her zaman onanmış koruyucu eldivenler kullanılmalıdır.

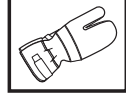

Düzenli aralıklarla temizlik gerekmektedir.

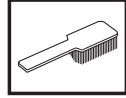

Gözle bakarak kontrol.



Kesme işlemi yapılırken, onaylanmış olan göz koruma aracı kullanılmalıdır.



İÇİNDEKİLER

İçindekiler

SEMBOLLERİN AÇIKLANMASI	
Semboller	716
İÇİNDEKİLER	
İçindekiler	717
Başlamadan önce aşağıdaki konulara dikkat ediniz:	717
GİRİŞ	
Değerli Müşterimiz,	718
NE NEDİR?	
Arazi testeresi nedir?	719
GENEL GÜVENLİK AÇIKLAMALARI	
Önemli	720
Kişisel koruyucu araçlar	720
Makinenin güvenlik donanımı	721
Kesici gereçler	723
MONTAJ	
Dümeni ve gazı monte etme	726
Keskin alet ağızlarının ve başlıklarının montaj işlemi ..	726
Nakliye koruyucusunu takma	729
Temizlik testeresine kayıt uyumu	729
YAKIT KULLANIMI	
Yakıt güvenliği	730
Çalıştırıcı	730
Yakıt ikmali	731
ÇALIŞTIRMA VE DURDURMA	
Başlamadan önce kontrol yapınız.	732
Çalıştırma ve durdurma	732
ÇALIŞMA TEKNİKLERİ	
Genel çalışma açıklamaları	735
BAKIM	
Karbüratör	739
Hava filtresi	739
Yakıt filtresi	740
Debriyajlar	740
Buji	740
Bakım şeması	741
TEKNİK BİLGİLER	
Teknik bilgiler	742
Uygunluk konusunda AB deklarasyonu	744

Başlamadan önce aşağıdaki konulara dikkat ediniz:

Kullanım kılavuzunu dikkatle okuyunuz.



UYARI! Kesme işlemi yaparken uzun süre gürültüye maruz kalma, duyma bozukluğuna yol açabilir. Bu nedenle daima onaylanmış bulunan, gürültüye karşı koruma cihazı kullanınız.



UYARI! İmalatçının izni olmaksızın makinenin orijinal yapısı hiçbir biçimde değiştirilemez. Her zaman orijinal yedek parça kullanılmalıdır. Yetkili olmayan kişiler tarafından yapılan değişiklikler ve/veya orijinal olmayan parçalar, kullanıcının yaralanmasına ya da ölümüne neden olabilir.



UYARI! Bir taş kesme testeresi, çalı budayıcısı veya kesicinin dikkatsiz veya yanlış kullanılması, bu araçları kullanan kişilerin veya diğer insanların ölümüne veya tehlikeli bir şekilde yaralanmalarına yol açabilir. Burada size sunulan, kullanma talimatını okumanız ve içeriğini anlamınız çok önem taşımaktadır.

GİRİŞ

Değerli Müşterimiz,

Bir Husqvarna ürünü aldığınız için sizi kutlarız. Husqvarna, İsveç Kralı XI. Karl'ın ağızdan dolma tüfek yapımı için Husqvarna nehri kıyısında bir fabrika kurulmasını emrettiği 1689 yılından bu yana olan birikimin ve geleneğin ürünüdür. Su gücüyle çalışan bir fabrika için Husqvarna nehrinin sularından yararlanmak amacıyla yapılan yer seçimi de son derece mantıklıydı. 300 yılı aşkın ömrü süresince Husqvarna fabrikası, odun sobasından modern mutfak malzemelerine, dikiş makinelerine, bisikletlere, motosikletlere kadar birçok farklı ürün imal etmiştir. İlk motorlu çim biçme makineleri 1956 yılında üretilmeye başlandı ve bunun ardından 1959'da zincirli testerele geldi; Husqvarna'nın bugün uzmanlaştığı alan da bu oldu.

Günümüzde artık Husqvarna, en büyük önceliği kalite olan, dünyanın en önde gelen orman ve bahçe ekipmanı üreticisidir. Misyonumuz, ormancılık ve bahçeciliğin yanı sıra inşaat sektörü için de motorla çalışan ekipmanlar geliştirmek, üretmek ve pazarlamaktır. Husqvarna'nın amacı, ergonomik, kullanılabilirlik, güvenlik ve çevre koruması konularında da her zaman en önde olmaktır. İşte bu nedenle, çalıştığımız bu alanlarda sizlere farklı özellikleri olan ürünler geliştirmiş bulunmaktayız.

Ürünlerimizi kalite ve performans açısından büyük bir memnuniyetle uzun yıllar kullanacağınıza inancımız tamdır. Ürünlerimizden herhangi birini satın almanız, gerektiğinde profesyonel onarım ve servis hizmetlerine ulaşmanızı sağlar. Makinenizi satın aldığımız yer yetkili bayilerimizden biri değilse, size en yakın servis istasyonunun adresini isteyin.

Dileğimiz, ürünümüzden memnun kalmaz ve uzun yıllar kullanmanızdır. Bu kullanım kılavuzunu değerli bir belge olarak koruyun. İçinde önerilenleri (kullanım, servis, bakım, vs.) yerine getirerek makinenizin ömrünü uzatabilir ve elden düşme satış değerini artırabilirsiniz. Bir gün makinenizi satarsanız, yeni sahibine kullanım kılavuzunu da vermeyi ihmal etmeyin.

Husqvarna ürünlerini kullandığımız için teşekkür ederiz.

Husqvarna AB ürünlerini sürekli olarak geliştirmeye çalışmaktadır, bu yüzden ürünlerin biçim ve görünüşleri konusunda önceden haber vermeksizin değişiklik yapma hakkımız saklıdır.

NE NEDİR?

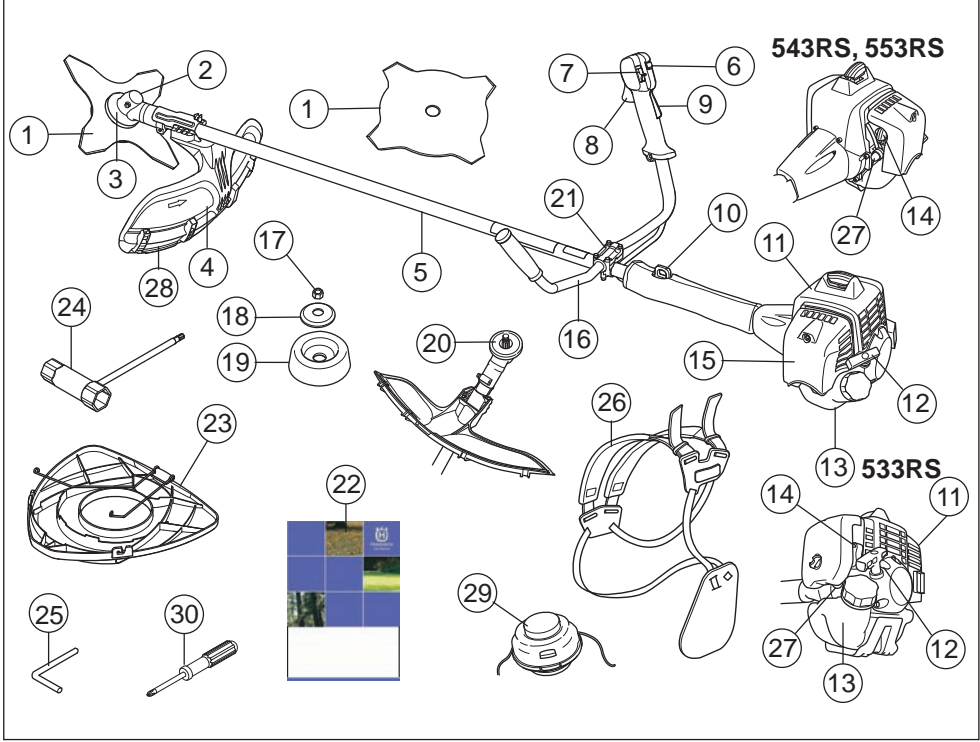

Arazi testeresi nedir?

- | | |
|------------------------------------|---|
| 1 Keskin aletlerde ağız kısmı | 16 Dümen |
| 2 Cihaza yağ doldurma, debriyajlar | 17 Kilit civata somunları |
| 3 Debriyajlar | 18 Yürülmeye karşı destek cihaz |
| 4 Kesme cihazlarının korunması | 19 Destek fincanı |
| 5 Teçhizat borusu | 20 Yardımcı araçlar |
| 6 Motor çalıştırma düğmesi | 21 Tutacak kelepçesi |
| 7 Stop düğmesi | 22 Kullanım kılavuzu |
| 8 Gaz ayarı | 23 Taşıma ile ilgili korumalar |
| 9 Kelebek kilidi | 24 Kesici aletlerde kullanılan civata somun anahtar |
| 10 Askı ilmiği | 25 Kilit çubuğu |
| 11 Silindirik kapağı | 26 Kayış |
| 12 Çalıştırma tutacağı | 27 Yakıt pompası |
| 13 Yakıt deposu | 28 Koruyucu uzatma parçası |
| 14 Şok ayar kolu | 29 Kesme başlığı |
| 15 Hava filtresi | 30 Tornavida |

GENEL GÜVENLİK AÇIKLAMALARI

Önemli

ÖNEMLİ!

Makine yalnızca çim biçme için tasarlanmıştır.

Kesme cihazları için motor parçası olarak kullanabileceğiniz araç-gereçlerin kaynaklarını size tavsiyede bulunduğumuz Teknik veri bölümünde bulabilirsiniz.

Yorgun ya da içkili iken ya da görüş, karar verme ve bedensel denetim yeteneklerinizi etkileyebilecek olan bir ilaç almışsanız makineyi asla kullanmayınız.

Kişisel koruyucu araçlar kullanınız. Kişisel koruyucu araçlar bölümüne bakınız.

Artık orijinal imalatına benzerliği kalmayacak biçimde yapısal değişikliğe uğratılmış bir makineyi asla kullanmayınız.

Hatalı bir makineyi asla kullanmayınız. Elinizdeki broşürde bulunan bakım, denetim ve servisle ilgili açıklamaları izleyiniz. Kimi bakım ve servis önlemleri, deneyimli ve kalifiye ustalar tarafından yapılmalıdır. Bakım bölümüne bakınız.

Çalıştırmadan önce tüm kapaklar, siperler ve tutamaklar takılmalıdır. Elektrik çarpması riskini engellemek için buji kapağının ve ateşleme kablosunun hasarsız olduğundan emin olun.

Makineyi kullanan kişi, çalışma sırasında, makineye insan veya hayvanların 15 metreden daha fazla yaklaşmamasına dikkat etmelidir. Eğer bir çalışma bölgesinde bir çok kişi bir arada çalışıyorsa, güvenlik mesafesi çalışma bölgesinin iki katı uzaklığında olmalı veya en az 15 metre olmalıdır.



UYARI! Bu makine, çalışması sırasında bir elektromanyetik alan oluşturur. Bu alan, bazı koşullarda aktif veya pasif tıbbi implantlarda girişime neden olabilir. Ciddi veya ölümcül yaralanma riskini azaltmak için, tıbbi implantlar takılı kişilerin, bu makineyi çalıştırmadan önce doktorlarına ve tıbbi implant üreticisine danışmalarını öneririz.



UYARI! Motorun kapalı veya havalandırması iyi olmayan yerlerde çalıştırılması havasızlıktan boğulmaya veya karbon monoksit zehirlenmesine yol açabilir.

Kişisel koruyucu araçlar

ÖNEMLİ!

Bir taş kesme testeresi, çalı budayıcısı veya kesicinin dikkatsiz veya yanlış kullanılması, bu araçları kullanan kişilerin veya diğer insanların ölümüne veya tehlikeli bir şekilde yaralanmalarına yol açabilir. Burada size sunulan, kullanma talimatını okumanız ve içeriğini anlamamız çok önem taşımaktadır.

Makineyi her kullandığınızda, onaylanmış kişisel koruyucu araçlar kullanmalısınız. Kişisel koruyucu araçlar sakatlanma tehlikesini ortadan kaldırmazlar da, herhangi bir kazanın meydana gelmesi durumunda yaralanma derecesini azaltırlar. Uygun kişisel koruyucu araçlar seçmekte satıcınızın yardımını isteyiniz.



UYARI! Gürültüye karşı koruma cihazı kullanılırken, uyarı sinyallerine ve seslerine karşı daima dikkatli olunuz. Motor durdurulduktan hemen sonra, gürültüye karşı koruma cihazınızı çıkartınız.

MİĞFER

Testere kullanılırken koruma başlığı kullanmak risklidir, başlığın testerenin üzerine düşmesi tehlikesi vardır



GÜRÜLTÜYE KARŞI KORUMA CİHAZI

Gürültüye karşı koruma cihazı, yeterli bir susturucu etkisi sağlıyorsa kullanılmalıdır.



GÖZ KORUMA CİHAZI (GÖZLÜK)

Daima onaylanmış bulunan göz koruma cihazları kullanı lmal ıdır. Miğferin ön parças ında kullanı lan koruma gözlüğü de mutlaka onaylanmış olmalı dır. Koruma gözlüğünün onaylanmış olması demek, ABD'nin ANSI Z 87.1. standartları na veya AB ülkelerinin EN 166 standartları için aranan şartlara uygun olması anlamı na gelir.



ELDIVENLER

Eldivenler ihtiyaç duyulduğu zaman kullanılabilir, Örn: kesme cihazlarının monte işlemlerinde mutlaka kullanılmalıdır.



GENEL GÜVENLİK AÇIKLAMALARI

ÇİZMELER

Çelik burunlu ve kaymaz tabanlı bot giyin.



ELBİSELER

Kesme işlemini yaparken yırtılmaya dayanıklı elbiseler kullanınız, çalılıklara ve dallara kolayca takılma riski taşıyan geniş elbiseler giymekten kaçınınız. Daima sağlam ve dayanıklı uzun paçalı pantolonları kullanınız. Kesme işlemini yaparken ziynet eşyası takmayınız, kısa pantolon veya sandalet giymeyiniz ve çıplak ayakla çalışmayınız. Saçlarınızın omuzlarınıza doğru sarkmamasına özen gösteriniz.

İLK SARGI

İlk yardım çantası her zaman kolay ulaşılır bir yerde olmalıdır.



Makinenin güvenlik donanımı

Bu bölümde, makinenin güvenlik donanımı konusunda ayrıntıların neler olduğu, bunların hangi işlevlere sahip bulunduğu ve doğru çalışıp çalışmadığına emin olmak için kontrol ve bakımının nasıl gerçekleştirileceği açıklanmaktadır. Bu teçhizatın makinenin neresinde olduğunu görmek için Ne nedir? bölümüne bakınız.

Makine doğru bir şekilde kullanılmaz ve gerekli onarımlar ve bakımlar yetkili servis ve bilirkişiler tarafından yapılmazsa, o takdirde makinenin ömrünün uzunluğu kısalmalıdır ve kaza riski artabilir. Eğer daha fazla bilgiye ihtiyac duyuyorsanız, en yakın servis istasyonuna başvuruda bulununuz.

ÖNEMLİ! Makinenin her türlü servis ve onarımı özel eğitim gerektirmektedir. Bu, özellikle makinenin güvenlik donanımıyla ilgilidir. Eğer makineniz aşağıdaki listede yer alan denetimlerden herhangi birinde takılırsa, servis atelyenize başvurunuz. Ürünlerimizden herhangi birini satın aldığınızda, profesyonel tamir ve servis sunacağımızı garanti ederiz. Makineyi size satan satıcı servis satıcısı değilse, en yakın servis temsilcisinin adresini vermesini isteyiniz.



UYARI! Bozuk güvenlik gereçlerine sahip bir makineyi asla kullanmayınız. Bu bölümde belirtilen kontrolleri ve bakım önlemlerini uygulayınız. Makineniz bu denetimlerden herhangi birisinde takılırsa onarım için servis ajanınıza başvurunuz.

Kelebek kilidi

Kelebek kilidi, istenmeyen durumlarda gaz ayarının etkinleşmesini önlemek için yapılmıştır. Düğmeye (A) basınca (elinizi kulpa bastırınca) gaz ayarı (B) devreden çıkar. Elinizi kaldırdığınızda ise hem gaz ayarı hem de gaz ayarlama düğmesi eski durumuna döner. Bu hareket iki tane bağımsız dönüş yayı tarafından kontrol edilir. Bu düzenleme sayesinde, elinizi kulptan kaldırdığınızda kelebek kontrolü otomatik olarak çalışmaya durumda kilitlenir.

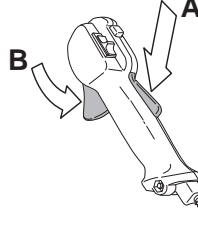

Gaz ayarlama düğmesi asıl konumunda iken gaz ayarının boşa olduğunu denetleyiniz.

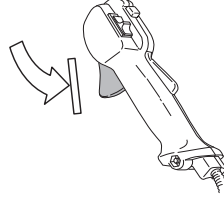

Kelebek kilidine basınız ve bıraktığınız zaman yeniden asıl konumuna geldiğini denetleyiniz.



Gaz ayarının ve kelebek kilidinin rahat çalışmakta olduğunu ve dönüşüm makas sisteminin çalıştığını denetleyiniz.

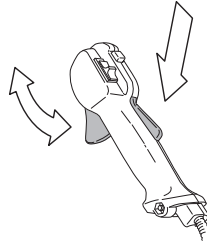

GENEL GÜVENLİK AÇIKLAMALARI

Başlangıç bölümündeki talimatlara bakınız. Makineyi çalıştırınız ve tam gaz veriniz. Makinedeki gaz ayar kolunu bırakınız ve cihazın durduğunu (hareket etmediğini) kontrol ediniz. Eğer makine, gaz ayar kolu boşta iken hareket ediyorsa, o takdirde karbüratörün boşta iken ayarı yapılacaktır. Başlığın altındaki bakım bölümündeki talimatlara bakınız.

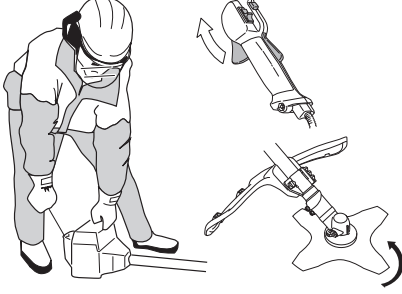

Stop düğmesi

Stop düğmesi, motoru durdurmak için kullanılır.

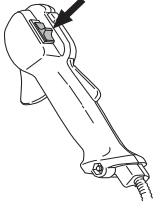

Motoru çalıştırınız ve stop düğmesi stop durumuna getirildiğinde motorun durduğunu denetleyiniz.

Kesme cihazlarının korunması



Bu tür bir koruma, çalışma esnasında kullanıcıya herhangi bir maddenin sıçramasını engeller. Koruma önlemi, aynı zamanda kullanıcının makineyle olan ilişkisini de engeller.

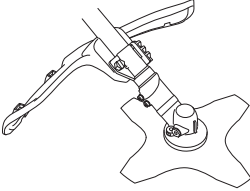

Koruma bölümünün zarar görmemiş olduğundan ve çatlamış veya delinmemiş olduğundan emin olunuz. Koruma bölümünde çatlaklar ve yarıklar meydana gelmişse hemen değiştiriniz.

Özel kesim cihazları için daima tavsiye edilen korumaları kullanınız. Teknik veri bölümüne bakınız.



UYARI! Herhangi bir kesme cihazı için, belli bir takım koşullar oluşmamışsa, o takdirde ilgili cihaz, koruma montajı olmayacak şekilde kullanılabilir. Teknik veri bölümüne bakınız. Yanlış veya aktif olmayan koruma montajı, ciddi bir şekilde insanların yaralanmasına neden olabilir.

Titreşimden arındırma sistemi



Makineniz, elden geldiğince, titreşimsiz ve kolay bir kullanım için tasarlanmış bir titreşimden arındırma sistemi ile donatılmıştır.

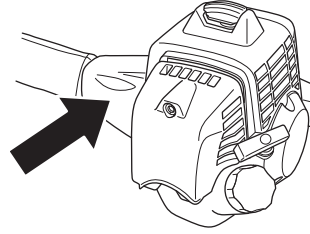

Yanlış sarılan bir halat veya keskin olmayan bir cihazın kullanılması (yanlış tip veya yanlış eğelenmiş bunun için talimatlar bölümündeki egeleme ve kesme bakınız) titreşimleri artırır.

Makinenizin titreşimden arındırma sistemi, titreşimin motor birimi/kesici araç ile makinenizin sapı arasındaki iletimini önlemektedir.

Titreşim engelleyici cihazın tam olduğunu, sabit ve sağlam olarak sıkıca bağlı olduğunu kontrol ediniz. Titreşim azaltma sistemini değiştirmek için Husqvarna satıcınızla irtibat kurun.



UYARI! Titreşimlere maruz kalmak, kan dolaşımı bozukluğu bulunan kişilerde, kan damarı veya sinirsel hastalıklara neden olabilir. Titreşimden meydana gelen herhangi bir rahatsızlık durumunda, doktora gidiniz. Örn: bu tür semptomlar, uyuşukluk, duyarlılığı yitirme, gıdıklanmalar, batmalar, ağrılar veya normal gücünü yitirme, derinin yüzeyinin veya renginin değişimi gibi ortaya çıkabilmektedir. Bu tür semptomlar alışa geldiği şekilde, parmaklarda, ellerde veya bileklerde görülür. Düşük ısıda riskler daha fazla artabilir.

Çabuk çözülme

Motorun hız kaybına uğraması veya diğer durumlarda kolay ve çabuk bir çözüm olarak makineden uzaklaşmak ve kayışlardan

GENEL GÜVENLİK AÇIKLAMALARI

kurtulmak için güvenlik önlemleri vardır. Kayış ve testere başlığı bölümüne bakınız.

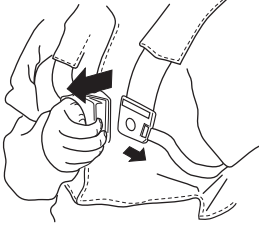

Makinenin kayışlarının doğru bir şekilde yerleştirildiğini kontrol ediniz. Kayışlar makineye takılıp ayar yapıldığında, kayışların güvenlik çözümünün çalışıp çalışmadığını kontrol ediniz.

Susturucu



Susturucu, olanak elverdiğince, motor saçınıtlarından kullanıcıyı korumak üzere ve sesin düzeyini düşürmek için yapılmıştır.

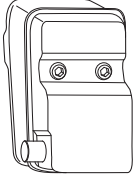

Susturucusu aşınmış bir makineyi asla kullanmayınız.

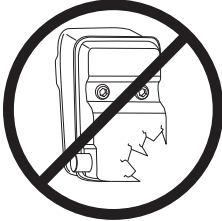

Susturucunun makinenin içine oturmuş olduğunu düzenli olarak denetleyiniz.

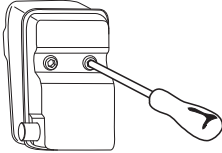

UYARI! Susturucunun içinde kanserojen olabilecek kimyasal maddeler bulunmaktadır. Susturucunun hasar görmesi durumunda bu maddelere temas etmeyin.



UYARI! Düşününki: Egzos dumanları sıcaktır ve yangına neden olabilecek kıvılcıklar da taşıyabilmektedir. Bu nedenle hiçbir biçimde makineyi kapalı yerde ve kolay tutuşabilir maddelerin yakınında çalıştırmayınız!

Kilit civata somunları



Bu tip kesici aletlerde sabitleme işlemleri için kilit civata somunları kullanılır.

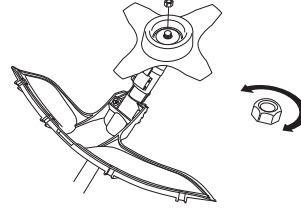

Montaj sırasında civata somunlarını, kesme cihazlarının dönmeye yönüne doğru sıkınız. Sökme sırasında, civata somunlarını kesme cihazlarının dönmeye yönünde sökünüz. (DİKKAT! Civata somunları sola doğru yivlidir.) Anahtarları kullanarak somunu sıkın.

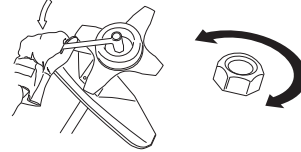

Kilit civata somunlarının naylondan yapılmış kilitleri aşınmış olmamalı, elle sıkılabilir durumda olmalıdır. Kilitleme bölümü en az 1,5 Nm'lik bir mesafede olmalıdır. Civata somunları ortalama 10 kez vidalandıktan sonra değiştirilecektir.

Kesici gereçler

Bu bölüm, aşağıdaki amaçları gerçekleştirmek için uygun kesici gereçlerin seçim ve bakımını nasıl yapacağınızı anlatmaktadır:

- Makinenin geri tepme eğilimini azaltmak.
- En yüksek kesim yeteneğini elde etmek.
- Kesici gereçlerin ömrünü uzatmak.

GENEL GÜVENLİK AÇIKLAMALARI

ÖNEMLİ!

Kesim cihazıyla beraber aynı zamanda bizim tavsiye ettiğimiz koruma cihazını birlikte kullanınız. Teknik veri bölümüne bakınız.

Halatların somut bir şekilde doldurulması ve doğru bir halat birimi seçimi için kesim teçhizatları bölümüne bakınız.

Kesici aletlerin ağız bölümündeki kesme dişlerini çok iyi ve somut bir keskinlikte tutunuz! Lütfen tavsiyelerimize uyunuz. Aynı zamanda, Kesici aletlerin ağız bölümlerinin paketlemenmesi ile ilgili talimatlara bakınız.

Makinenin daima somut bir ses çıkarmasına dikkat ediniz! Daima bizim talimatlarımıza uyunuz ve tavsiye edilen şubelerimize başvuruda bulununuz.



UYARI! Herhangi bir kesme cihazıyla çalışmaya başlamadan önce daima motoru durdurunuz. Bu işlem aynı zamanda gaz ayar kolunun serbest bırakılması için de geçerlidir. Kesme cihazıyla çalışmaya başlamadan önce, cihazın tamamen durduğunu ve kablusunun ateşleme sisteminden çekilmiş olduğunu kontrol ediniz.



UYARI! Yanlış kullanılan bir kesim cihazı veya yanlış eğelenmiş bir kesme cihazı ağız, cihazın aşırı derecede çalışmasına neden olabilir.

Kesici gereçler

Testereleer çeşitli tipteki ağaç ve tahtaların kesilmesi işlemlerinde kullanılır.

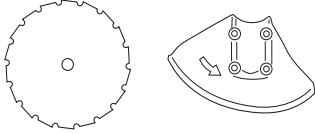

Çim biçme makinesi ve çim biçme bacağı, yüksek ve büyük otların biçme işlemlerinde kullanılır.

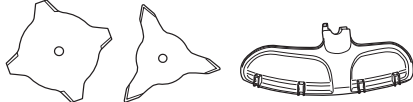

Kesme başlığı, çimlerin biçilmesi için kullanılmaktadır.

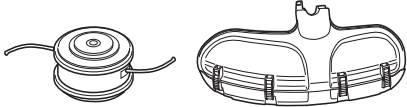

Temel kurallar



Kesim cihazıyla beraber aynı zamanda bizim tavsiye ettiğimiz koruma cihazını birlikte kullanınız. Teknik veri bölümüne bakınız.



Kesici aletin keskin ağzının dişlerini somut ve iyi bir keskinlikte olmasını sağlayınız. Bizim talimatlarımıza uyunuz ve bizim tavsiye ettiğimiz araç-gereçleri kullanınız. Yanlış bir şekilde eğelenmiş veya zarar görmüş bir kesici alet kazalara neden olabilir.

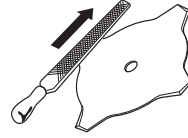

Testere bacağı ile ilgili ayarların doğru olmasına dikkat edin! Talimatları izleyip, ayar için önerilen aracı kullanın. Çünkü, yanlış ayarlanmış testere bacağı nedeniyle sıkışmalar olabilir ve bıçak zarar görebilir.

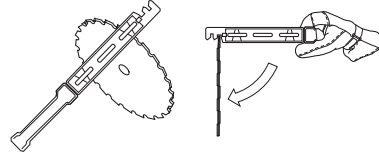

Kesme cihazlarının zarar görüp görmediğini ve çatlama olup olmadığını kontrol ediniz. Zarar görmüş olan kesme cihazı daima değiştirilecektir.

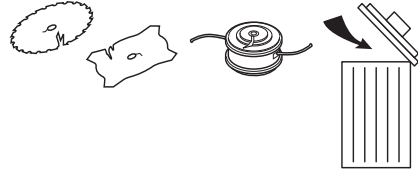

Çim biçme makinelerinin ve çim biçme bacaklarının eğelenmesi



- Kesme cihazlarının somut bir şekilde eğelenmesi ve paketlenmesi bölümüne bakınız. Kesme cihazı ve bıçaklar tek yönlü düz bir eğe ile eğelenecektir.

GENEL GÜVENLİK AÇIKLAMALARI

- Kesici aletlerin keskin ağızlarını eşit ölçüde eğleyiniz ve bu şekilde dengeyi sağlayınız.

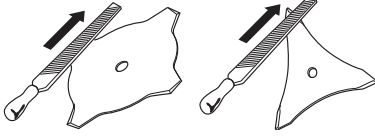

UYARI! Eğik, kırık veya zarar görmüş testereleeri iskartaya çıkararak atınız. Eğik ve kırık bir testereyi asla yeni bir işlem için kullanmayınız. Yalnızca talimatta yazılı bulunan tipteki orijinal kesicileri kullanınız.

Testere ağzının eğlenmesi



- Kesme cihazlarının somut bir şekilde eğlenmesi ve paketlenmesi bölümüne bakınız.

Somut olarak eğelenmiş bir kesme cihazı ile etkili bir işlev görülür ve gereksiz aşınmalardan kaçınılmalıdır.



- Kesme cihazının ağız kısmını eğelerken iyi bir yardımcı alınız. Kesme cihazının ağız kısmını eğelerken yassı ve düz bir eğe kullanınız.

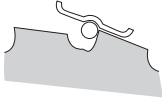

- Eğeleme açısı 15°. Kesme cihazının ağız kısmını eğelerken 5,5mm'lik yassı ve düz bir eğe kullanınız. Eğer testerenin dişleri taşlara çarpıp aşınmışsa o taktirde testerenin dişlerinin yassı bir eğe ile ayarlanması gerekir. Bu durumda dişler eğelenmeden, yuvarlak eğeleme yapılır. Arka kısım

için yapılan eğelemeler bütün dişler için eşit bir şekilde yapılmalıdır.

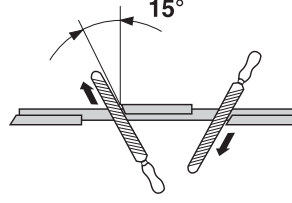

- Mesafeyi ayarlayınız. Mesafe 1 mm olmalıdır.

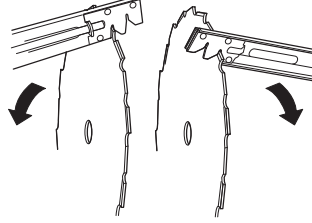

Kesme başlığı

ÖNEMLİ!

Kesme halatının, silindiri daima sert ve eşit bir şekilde sarmasına dikkat ediniz, aksi taktirde makineyi tehlikeli bir şekilde yıpratabilecek titreşimler meydana gelebilir.

- Yalnızca tavsiye edilen kesme halatlarını ve kesme başlıklarını kullanınız. Bu araçlar, belli bir motor büyüklüğüne uygun olması açısından üretici tarafından test edilmiştir. Otomatik bir kesme başlığının kullanılması özel olarak önem taşımaktadır. Yalnızca tavsiye edilen kesim teçhizatlarını kullanınız Teknik veri bölümüne bakınız.



- Genel olarak küçük makinelerde, küçük kesme başlıkları istenmektedir. Kesme halatı nedeniyle, motor, halatı, kesme başlığından dışarıya fırlatmakta ve aynı zamanda kesilen çime karşı koymak zorunda kalmaktadır.
- Halatın uzunluğu da aynı şekilde önem taşımaktadır. Uzun bir halat, aynı çapta olan daha kısa bir halatın gerek duyduğu motor gücünden daha fazla bir motor gücü gerektirir.
- Bıçağın kesme koruma bölümüne bozulmayacak bir şekilde oturmasına dikkat ediniz. Bu, halatların doğru bir şekilde kesme işlemlerinde kullanılır.
- Halatların daha uzun bir süreyle kullanılabilmesini sağlamak için birkaç gün suyun içinde tutunuz. Bu şekilde halat daha dayanıklı ve kullanışlı olacaktır.

MONTAJ

Dümeni ve gazı monte etme



- Dört adet vidayı kullanarak, tutma kolunu şaft üzerindeki tutma kolu kelepçesine takın.

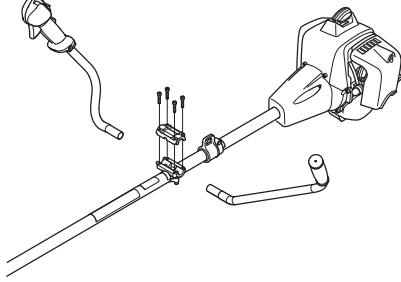

- Koruyucu kılıfı şemada gösterildiği gibi takın.

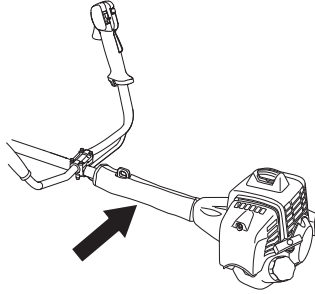

Keskin alet ağzlarının ve başlıklarının montaj işlemi



UYARI!

Kesme cihazlarının monte işlemlerinde ayrıca, destek aracının kesme cihazı içinde doğru bir şekilde monte edilmesi de önem taşımaktadır. Kesme cihazının yanlış monte edilmesi, ciddi bir şekilde, hayati tehlike oluşturacak yaralanmalara neden olabilir.

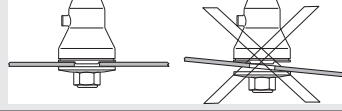

UYARI! Herhangi bir kesme cihazı için, belli bir takım koşulları oluşmamışsa, o takdirde ilgili cihaz, koruma montajı olmayacak şekilde kullanılabilir. Teknik veri bölümüne bakınız. Yanlış veya aktif olmayan koruma montajı, ciddi bir şekilde insanların yaralanmasına neden olabilir.

ÖNEMLİ! Testere veya çim kesici kullanabilmek için, makinenin doğru bir dümen, keskin ağız koruyucu ve kayışla donanmış olması gerekmektedir.

Muhafaza uzatma parçasının takılması



(543, 553)

DİKKAT! Kesici başlık/plastik bıçaklar ve kombinasyon muhafazası kullanılırken muhafaza uzatma parçası mutlaka takılmalıdır. Çim bıçağı ve kombinasyon muhafazası kullanılırken muhafaza uzatma parçası mutlaka sökülmelidir.

Kesici ağzın koruma kısmı/iki amaçlı koruma kısmı (A) bir çengel ile araca sabitlenir ve bir vida ile sağlanmaktadır.

Muhafaza uzatma parçası kılavuzunu, kombinasyon muhafazasındaki yuvaya takın. Ardından, dört hızlı sabitleme

MONTAJ

parçasını kullanarak muhafaza uzatma parçasını muhafaza üzerindeki konumuna takın.

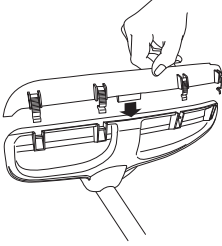

Koruyucunun uzatma parçası, ilgili resimde de görüldüğü gibi tornavida yardımıyla kolayca çıkarılabilir.

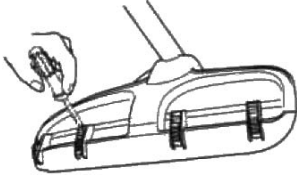

Kesici ağız koruyucu, çim bıçağı ve çim biçme aracının keskin ağız korumasının montajı



- Kesici ağız koruma kısmı/iki amaçlı koruma kısmı (A) bir çengel ile araca sabitlenir ve bir vida ile sağlanılır (L). Daima tavsiye edilen keskin ağız korumasını kullanınız. Teknik bilgiler bölümüne bakınız. **DİKKAT!** Muhafaza uzatma parçasının söküldüğünden emin olun.

(533)

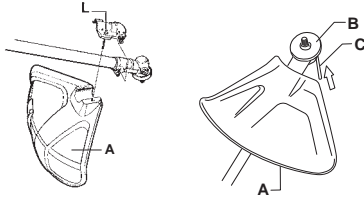

(543, 553)

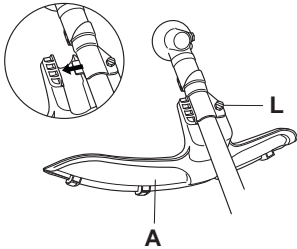

- Beraber getirilen (B) cihazını sırt kısma monte ediniz.

- Cihazın keskin kısmının sırt kısmını makas (bağlantı) yerindeki deliğe uygun gelinceye kadar döndürünüz.
- Kilit çubuğunu (C) cihazın sırt (dingil) kısmını kilitleyecek şekilde deliğin içine iterek sokunuz.
- Kesiciyi (D) ve destek fincanlarını (E) ve yırtma desteğini (F) dingiller üzerine monte ediniz.
- Cıvata somunlarını monte ediniz (G). Cıvata somunları 35-50 Nm (3,5-5 kpm) büyüklüğündeki anahtarla sıkılmalıdır. Araç gereçlerin içinden somun anahtarını kullanınız. Somun anahtarının sapını, kesici başlığa mümkün olduğu kadar yakın tutunuz. Anahtar, eksen üzerinde bulunan dönme yönüne doğru götürüldüğünde cıvata somunu sıkı malıdır (DİKKAT! sol yönde vidalanmalıdır).

(533)

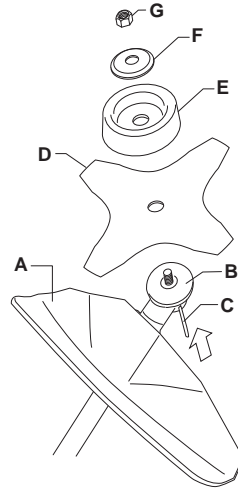

(543, 553)

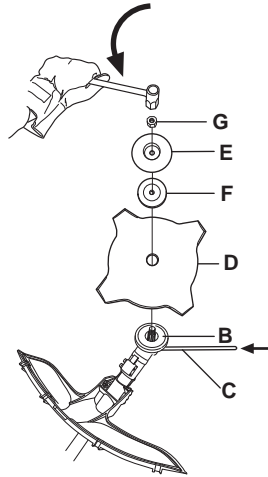

MONTAJ

Kesici başlık korumasının ve kesici başlığın montajı



- Kesme başlığı ile çalışmaya başlamak için kesici koruma (A)'yı monte ediniz. **DİKKAT!** Muhafaza uzatma parçasının takılı olduğundan emin olun.

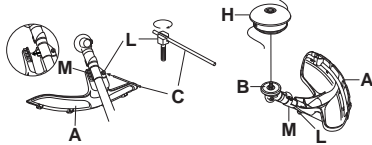

- Kesici koruma/kombi koruma bir çengel ile araca sabitlenir ve bir vida ile sıkılarak sağlamlaştırılır (L)
- Beraber getirilen (B) cihazını sırt kısma monte ediniz.
- Cihazın keskin kısmının sırt kısmını makas (bağlantı) yerindeki deliğe uygun gelinceye kadar döndürünüz.
- Kilit çubuğunu (C) cihazın sırt (dingil) kısmını kilitleyecek şekilde deliğin içine iterek sokunuz.
- Biçici kafasını/plastik bıçakları (H) saatin tersi yönde sıkın.

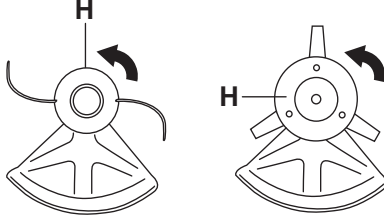

- Talimata uygun olmayacak şekilde yapılan montaj işlemleri ters sonuçlanabilir.

Kesici ağız koruyucusunun ve testere dişlisi koruyucusunun montajı

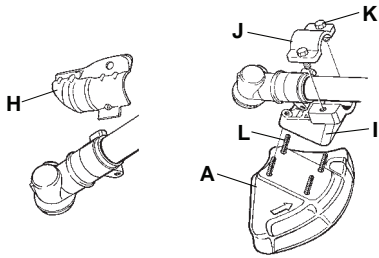

- Saçtan yapılmış tepsiyi (H) sökünüz. Adaptörü (I) şekilde görüldüğü gibi (J) iki vida ile vidalayarak monte ediniz (K).

Keskin ağız koruyucusunu (A), şekilde görüldüğü gibi 4 vida ile (L) adaptöre monte ediniz.

DİKKAT! Daima tavsiye edilen keskin ağız korumasını kullanınız. Teknik bilgiler bölümüne bakınız.

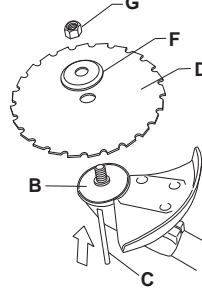

- Beraber getirilen (B) cihazını sırt kısma monte ediniz.
- Cihazın keskin kısmının sırt kısmını makas (bağlantı) yerindeki deliğe uygun gelinceye kadar döndürünüz.
- Kilit çubuğunu (C) cihazın sırt (dingil) kısmını kilitleyecek şekilde deliğin içine iterek sokunuz.
- Kesici Alet ağzının (D) ve yarıtcı desteği (F) dış kısımdaki dingillere yerleştiriniz.
- Cıvata somununu monte ediniz (G) Cıvata somunu bir 35-350 Nm (3,5-5 kpm) evresiyle sıkılır. Araç-gereçler içinde somun anahtarını kullanınız. Anahtarın sağını, kesici başlığa mümkün olduğu kadar yakın tutunuz. Anahtar, eksen üzerinde bulunan dönme yönüne doğru götürüldüğünde cı vata somunu sıkı lmalıdır (DİKKAT! sol yönde vidalanmalıdır).

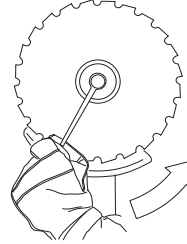

- Testerenin keskin kısmındaki cıvata somunlarının gevşetilmesi ve sıkılması işlemi sırasında, testere dişlerinin zarar görmesi riski vardır. Bu nedenle, bu çalışma esnasında bir elinizin keskin ağız koruyucusunda bulunması gerekir. Bu işlemi mümkün bir hale getirebilmek için daima yeterli uzunlukta bir sapı bulunan somun anahtarını kullanınız. Şekildeki ok, somun anahtarının hangi bölge içinde cıvata somunlarının sökülüp, takılması

MONTAJ

işleminde her biri için ayrı ayrı kullanılabileceğini göstermektedir.

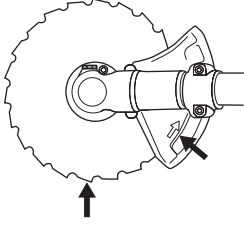

Nakliye koruyucusunu takma



- Bıçağı taşıma muhafazasına yerleştirin (A).
- Taşıma muhafazasını sabitlemek için iki sabitleme tırnağını (B) yuvalarına (C) oturtun.

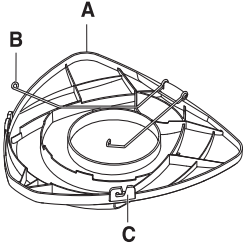

Temizlik testeresine kayış uyumu



UYARI! Temizlik testeresi ile yapılan çalışmalarda kayış, daima sabitlenerek kullanılmalıdır. Aksi takdirde testere ile güvenli bir şekilde manevra yapamaz ve kendinizi veya diğer şahısları yaralayabilirsiniz. Çabuk bozulabilecek, aşınabilecek veya çözülebilecek bir kayış, kesinlikle kullanmayınız.

Çabuk çözümler

Bu durumda kayış çabuk çözülebilecektir. Motor güç kaybına uğradığında veya herhangi bir servis istasyonunda kayışı

makineden değiştirmek gerektiğinde mutlaka sağlam bir kayış kullanınız.

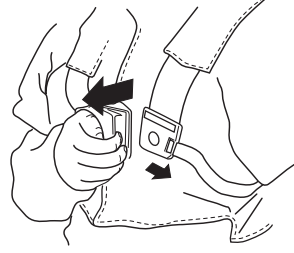

Eşit dingil ağırlığı

Makineye çok uygun olarak yerleştirilen bir kayış kesme işlemini önemli ölçüde kolaylaştırır. Kayışı en iyi çalışma randımanı alacak şekilde ayarlayınız. Kayışı, iyice gerekerek, her iki dingildeki ağırlığın eşit olmasını sağlayınız.



Doğru bir yükseklik

Dingil kayışlarını, kesme cihazı araziye paralel olacak şekilde ayarlayınız.



Doğru bir denge

Kesme cihazını, arazinin üstünde dinlenmeye bırakınız. Testerede doğru bir denge sağlayabilmek için asma çengelini aktarınız.



YAKIT KULLANIMI

Yakıt güvenliği

Aşağıdaki durumlarda makineyi asla çalıştırmayınız:

- 1 Eğer motorun yakıt tankına doldurduğunuz yakıttan, yakıt döküntüsü varsa: Dökülen bütün yakıtı siliniz ve kalan benzinin buharlaşmasını bekleyiniz.
- 2 Eğer yakıt döküntüsü size veya elbisenize bulaşırsa, hemen elbisenizi değiştiriniz. Yakıt döküntüsü ile temas eden vücudunuzun bölümlerini hemen yıkayınız. Yakıt döküntüsü ile temas eden vücudunuzun bölümlerini sabun ve suyla yıkayınız.
- 3 Yakıt sızdırıyorsa. Depo kapağı ve yakıt kablolarında sızma olup olmadığını düzenli olarak denetleyiniz.

Taşıma ve saklama

- Makineyi ve yakıtı, kıvılcım ve alev sızıntısı riskinin olmadığı, örn: elektrik makinelerinin, elektrik motorlarının, elektrik kontağının/elektrik düğmesinin veya ısı dağıtım merkezlerinin bulunmadığı ortamlarda muhafaza ediniz ve taşıyınız.
- Yakıtın taşınması ve korunmasında yalnızca özel olarak tavsiye edilen ve onaylanmış bulunan araçlar kullanılacaktır.
- Makinenin uzun süre koruması durumunda, yakıt tankı, mutlaka boşaltılmalıdır. En yakındaki benzin istasyonu ile temasa geçerek elinizdeki benzin fazlasını ne yapmanız gerektiğini sorunuz.
- Makinenin iyice temizlenmiş olmasına ve onu uzun süreli koruma altına almadan önce tümüyle yetkili servisin denetiminden geçmiş olmasına özen gösteriniz.
- Makinenin taşınması veya korunması sırasında, kesme aracının transport koruması mutlaka monte edilmiş olmalıdır.
- Nakliye sırasında makineyi emniyete alın.
- Makinenin istenmeden çalışmasını önlemek için uzun süre kullanılmadığında, yakıtın gözetim altında olmadığı ve servis için bakım yapılırken buji kapağının çıkarılması gerekir.



UYARI! Yakıtı taşırken çok dikkatli olunuz. Patlama ve yanma riskinin olabileceğini düşününüz.

Çalıştırıcı

DİKKAT! Makine, iki zamanlı bir motorla donatılmış olup, her zaman benzin ve iki zamanlı motor yağı karışımı kullanılarak çalıştırılmalıdır. Doğru karışımın elde edilebilmesi için karıştırılacak yağ miktarının hassas şekilde ölçülmesi önemlidir. Az miktarda yakıt karıştırılıyorsa, küçük yanlışlıklar bile karışımındaki oranları belirgin şekilde etkileyebilir.



UYARI! Yakıt ve yakıt buharı kolay ateş alır ve teneffüs edildiğinde veya cildinizle temas ettiğinde ciddi yaralanmalara yol açabilir. Bu nedenle yakıt işlemlerinde azami derecede dikkatli olmalı ve yeterli havalandırma olmasına özen göstermelisiniz.

Benzin



DİKKAT! Her zaman en az 90 oktanlık (RON) kaliteli benzin/yağ karışımları kullanın. Makinenizde katalitik dönüştürücü (Teknik veriler bölümüne bakın) mevcutsa her zaman iyi kalitede kurşunsuz benzin/yağ karışımı kullanın. Kurşunlu benzin katalitik dönüştürücüyü bozar.

Bunu çevreye uyumlu benzin olarak adlandırabiliriz soğuk durumdaki benzinden de yararlanılabilir.



- Önerilen en düşük oktan 90'dır (RON). Motoru 90'dan daha düşük oktanlı yakıtla çalıştırsanız, motor teklez. Bu nedenle motor çok fazla ısınır, bu da motorda ciddi zarara yol açabilir.
- Sürekli yüksek devirde yapılan çalışmalarda yüksek sayıda oktan bulunan yakıt kullanılması tavsiye edilir.

İki-strok yağı

- En iyi sonuç ve performans için hava soğutmalı, iki zamanlı motorlar için özel olarak üretilen HUSQVARNA iki zamanlı motor yağlarını kullanın.
- Su soğutmalı harici motorlar için üretilmiş, harici yağ (TCW) olarak da anılan iki zamanlı motor yağlarını asla kullanmayın.
- Dört çekişli motorlar için imal edilmiş olan yağları kesinlikle kullanmayınız.
- Düşük yağ kalitesi veya fazla zengin yağ/yakıt karışımı katalitik dönüştürücünün işlevine zarar verir ve hizmet ömrünü azaltır.
- Karıştırma oranı

HUSQVARNA iki zamanlı yağ içeren 1:50 (%2).

JASO FB/ISO EGB olarak sınıflandırılmış hava soğutmalı, iki zamanlı motorlar için tasarlanmış yağlar ile 1:33 (%3).

Benzin, litre	İki-strok yağı, litre	
	2% (1:50)	3% (1:33)
5	0,10	0,15
10	0,20	0,30
15	0,30	0,45
20	0,40	0,60

YAKIT KULLANIMI

Karışım

- Benzin ve yağı her zaman, benzin için uygunluğu onanmış, temiz bir kapta karıştırınız.
- Her zaman, karıştırılacak olan benzinin yarısını karıştırarak işe başlayınız. Daha sonra yağın tümünü dökünüz. Yakıt karışımını katıştırınız (çalkalayınız). Daha sonra geri kalan benzini dökünüz.
- Makinenin yakıt deposu dolmadan önce yakıt karışımını özenle katıştırınız (çalkalayınız).

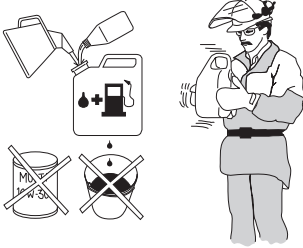

- Bir aylık bir ihtiyaçtan daha fazla yakıt karıştırmayınız.
- Eğer makine uzun bir süre kullanılmıyorsa yakıt deposu boşaltılıp temizlenmelidir.

Yakıt ikmali



UYARI! Aşağıdaki önlemler yangın olasılığını azaltır.

Yakıtın yakınında sigara içmeyiniz ve/veya sıcak bir cisim bulundurmuyunuz.

Motor çalışırken yakıt ikmali yapmayınız.

Yakıtı doldurmadan önce motoru durdurun ve motorun soğumasını bekleyiniz.

Yakıt doldururken, olası bir fazla basıncın yavaşa kaybolması için depo kapağını yavaşa açınız.

Yakıt ikmalinden sonra depo kapağını iyice sıkıştırarak kapatınız.

Başlamadan önce mutlaka makineyi doldurma alanından ve kaynağından uzaklaştırın.

- Yakıt tankını, doldurucu koruyucusu ile beraber kullanınız.
- Yakıt deposunun kapağını kurulumuza ve temizleyiniz. Yakıt deposunun çevresindeki kirler çevre kirliliğine neden olur.
- Yakıt deposunu tam olarak doldurmadan önce kabı sallayarak tam olarak karıştırdıktan emin olunuz.

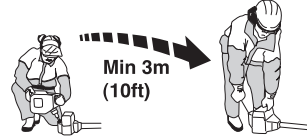

ÇALIŞTIRMA VE DURDURMA

Başlamadan önce kontrol yapınız.



- Keskin ağız kontrol ediniz, ağız kısmındaki dişlerin diplerinde çatlakların oluşmadığından ve merkezi çukur kısmında yarıkların bulunmadığından emin olunuz. Çatlakların oluşmasında alış gelmiş sebeplerin arasında, eğeleme sırasında keskin ağız dişlerinin diplerinde bulunan köşelerin kazınması veya kesici aletin kör dişlerle kullanılması sayılabilir. Çatlaklar ve yarıkları bulunan kesici teçhizatı kullanmayınız.

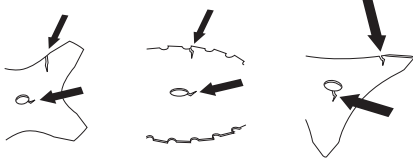

- Destek teçhizatını kontrol ederek çok fazla çalışmadan dolayı veya sert ve kuvvetli vidalamalardan ötürü çatlaklar oluşmadığından emin olunuz. Çatlaklar ve yarıkları bulunan kesici teçhizatı kullanmayınız.

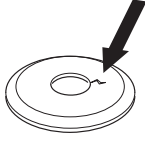

- Cıvata somunlarının, kilitleme gücünü yitmediğini kontrol ediniz. Cıvata somunlarının kilitleme momenti en az 1,5 Nm olmalıdır. Cıvata somunlarının vidalama momenti 35-50 Nm olmalıdır.



- Keskin ağız korumasını kontrol ederek zarar görmemiş olmasına ve çatlakları bulunmamasına özen gösteriniz. Keskin ağız korumasında çatlaklar olması veya darbeye maruz kalması durumunda hemen değiştiriniz.

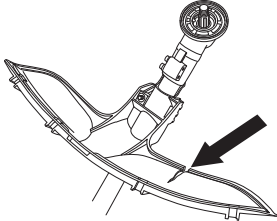

- Kesme başlığı ve kesme başlığı koruyucusunu kontrol ediniz ve çatlakları bulunmadığından veya zarar görmemiş olduğundan emin olunuz. Darbeyi maruz kalmış veya

çatlamış olan kesme başlığı veya kesme koruyucuyu hemen değiştiriniz.

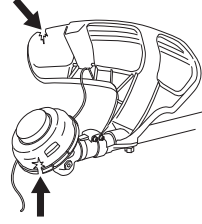

- Korumasız veya aktif koruması bulunmayan makineyi asla kullanmayınız.
- Kapaklarda aynı zamanda somut bir şekilde monte edilmiş olacak ve makine çalışmaya başlamadan önce hatasız olacaktır.

Çalıştırma ve durdurma



UYARI! Makineyi çalıştırmaya başlamadan önce, debriyaj ile teçhizat borusunun bir arada monte edilmesi gerekir aksi takdirde debriyaj boşalabilir ve insanların yaralanmasına neden olabilir.

Başlamadan önce mutlaka makineyi doldurma alanından ve kaynağından uzaklaştırın. Makineyi sabit bir zemin üzerine yerleştiriniz. Kesme cihazının içine herhangi bir şeyin kaçmamasına veya girmemesine özen gösteriniz.

Yetkili olmayan kişi veya kişilerin çalışma alanına girmemesine özen gösteriniz, aksi takdirde bu insanların yaralanmaları riski almış olursunuz. Güvenlik mesafesi 15 metre

ÇALIŞTIRMA VE DURDURMA

Çalıştırma



Ateşleme: Başlangıç noktasıyla "stop" ilişkisini kurunuz.
Jikle: Jikleyle jikle durumuna getiriniz.

(533)

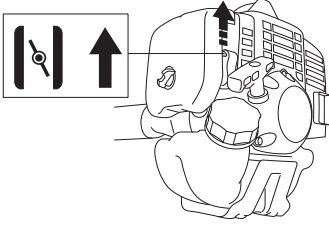

(543, 553)

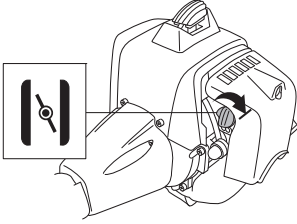

Yakıt pompası: Yakıt pompasının kauçuk torbasına, yakıt dolmaya başlayıncaya kadar defalarca basınız. Kauçuk torbanın tamamen dolmasına gerek yoktur.

(533)

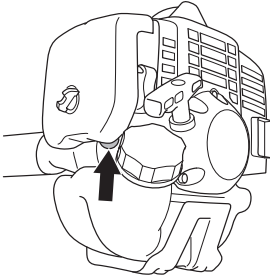

(543, 553)

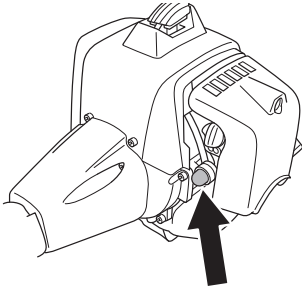

UYARI! Motor jikle ayar kolu veya gaz başlangıç kolu ile çalışmaya başladığında kesme cihazı hemen dönmeye başlar.

Makinenin gövdesini toprağa doğru sol elinizle bastırınız (DİKKAT! Kesinlikle ayağınızla basmayınız!) Başlama kolunu tutunuz, başlama halatını sağ elinizle size bir karşı koyma hissedinceye kadar yavaşça dışarıya doğru çekiniz (başlama çengelleri içeri doğru tutulur) ve daha sonra ani ve sert hareket ediniz. **Çalıştırma ipini hiçbir zaman elinize dolamayınız.**

Motor çalışmaya başladığında jikle ayar kolunu tekrar eski konumuna getiriniz ve motor çalışıncaya kadar yeniden deneyiniz. Motor çalışmaya başladığında tam gaz veriniz bu şekilde başlama gazı otomatik olarak bağlanacaktır.

DİKKAT! Çalıştırma ipini tümüyle dışarı doğru çekmeyiniz ve tümüyle dışarı doğru çekilmiş durumdayken elinizden bırakmayınız. Bu durum, makinenin arızalanmasına yol açabilir.

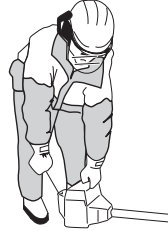

DİKKAT! İşareti alana hiçbir şekilde dokunmayın. Bu alana temas, yanıklara veya buji kapağı hasarlıysa, elektrik çarpmasına neden olabilir. Her zaman olduğu gibi eldiven kullanın. Buji kapağı hasarlı makineyi kullanmayın.

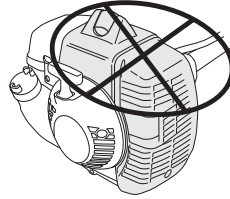

Gaz kolu, başlama gazı engeli ile şu hususlar için geçerlidir:

Başlama gazı konumu için önce gaz ayar engel koluna ve gaz ayar koluna basınız daha sonra gaz başlama düğmesine basınız (A). Daha sonra gaz ayar engel kolunu ve gaz ayar kolunu bıkarnız ve daha sonra da gaz başlama düğmesini bıkarnız. Gaz başlama fonksiyonu şimdi aktif hale gelmiş durumdadır. Motoru boşa çalıştırmaya tekrar geri getirebilmek için, gaz

ÇALIŞTIRMA VE DURDURMA

ayar engel kolunu ve gaz ayar kolunu tekrar içeri doğru bastırınız.



Stop



Ateşleme kesilince motor durur.

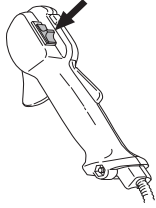

DİKKAT! Ateşleme kesilince motor durur.

ÇALIŞMA TEKNİKLERİ

Genel çalışma açıklamaları

ÖNEMLİ!

Bu bölüm, temizlik testeresi ve kesicilerle çalışmayla ilgili temel güvenlik kurallarını ele almaktadır.

Cihazın kullanılması esnasında, emin olmadığınız herhangi bir durumla karşılaşırsanız bir bilirkişiye danışınız. Bu durumda satıcıyla veya servisinizle temasa geçiniz.

Yeterli derecede kaliteli olmayan ve çok zor ustalık gerektiren ürünleri kullanmaktan kaçınınız.

Makinelere kullanmaya başlamadan önce, orman testeresi, çim biçme makinesi ve çim kesicileri arasındaki farkı anlamanız gerekir.

Temel güvenlik kuralları



- 1 Çevrenize dikkat ediniz:
 - İnsan, hayvan ya da başka birşeyin, makine üzerindeki denetiminizi engelleyemeyeceğinden emin olunuz.
 - İnsanların, hayvanların veya diğerlerinin yola bırakılan kesici cihazlarla temasının önlenmesi için, daima dikkatli olunuz.
 - DİKKAT! Herhangi bir kaza durumunda, yardım olmadan asla bir daha makineyi çalıştırmayınız.
- 2 Çalışma alanını kontrol edin. Taş, cam kırıkları, çivi, tel, ip, vs. gibi etrafa sıçrayabilecek veya kesme donanımına takılabilecek tüm maddeleri temizleyin.
- 3 Kötü hava koşullarında çalışmaktan kaçınınız. Örneğin yoğun sis, kaygan zemin, ağacın düşme yönünü etkileyecek hava koşulları v.b. Kötü havada çalışmak yorucudur ve kaygan zemin, ağacın düşme yönü v.b. gibi konularda, tehlikeli koşullara neden olabilir.
- 4 Hareket edebilme ve ayakta durabilme olanağınızın olmasına özen gösteriniz. Olası engellere (kök, taş, dal, çukur v.b.) dikkat ediniz. Kapalı bir arazide çalışırken çok dikkatli olunuz.



- 5 Gerilmiş durumdaki bir ağacı keserken çok dikkatli olun. Gerilmiş ağaç kesilmeden önce veya kesildikten sonra hızla normal konuma geri dönebilir. Yanlış yerde durursanız veya yanlış yeri keserseniz, ağaç size veya makineye çarpıp

kontrolünüzü kaybetmenize neden olabilir. Her iki durum da ciddi yaralanmalara neden olabilir.

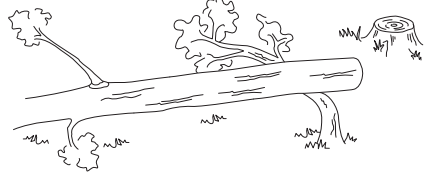

- 6 Dengenizi iyi sağlayın ve yere sağlam basın. Aşırı uzak noktalara ulaşmayın. Her zaman sağlam bir dayanak noktası ve dengeyi koruyun.
- 7 Makineyi her zaman iki elinizle tutun. Makineyi vücudunuzun sağ tarafında tutun. Vücudunuzun tüm bölümlerini sıcak yüzeylerden uzak tutun. Vücudunuzun tüm bölümlerini döner kesici parçalardan uzak tutun.



- 8 Kesme donanımını bel hizasının altında tutun.
- 9 Makinenin yanından ayrılmaya veya makinenin taşınması durumunda motor mutlaka durdurulmalıdır. Sık sık taşınması durumunda, veya uzun seyahatlerde makinede daima transport koruma kullanılmalıdır.
- 10 Makinenin motorunu, kullanmadığınız zaman ve yanında bulunmadığınız zaman çalışır vaziyette bırakmayınız.

ABC arazi testeresi

- Daima doğru teçhizatı kullanınız.
- Daima uygun olan teçhizatı kullanınız.
- Güvenlik şartnamesindeki kurallara daima uyunuz.
- Çalışmayı iyi bir şekilde planlayıp organize ediniz.
- Kesiciyi çalıştırırken daima tam devirle çalıştırınız.
- Daima iyi durumda olan, kesici ağız eğelenmiş olan kesicileri kullanınız.
- Taş kesme işleminden kaçınınız.
- Devrilme yönünü kontrol edin (rüzgardan yararlanın).

ÇALIŞMA TEKNİKLERİ



UYARI! Ciddi yaralanmalara yol açabileceğinden motor çalışırken veya kesici kısım dönerken makineyi kullanan kişi veya başka herhangi biri kesilmiş parçaları almaya çalışmamalıdır.

Bıçak shaftının etrafına sarılmış malzemeleri çıkarmadan önce motoru ve kesme düzeneğini durdurun, aksi halde çok tehlikelidir. Makinenin belli bir süreyle kullanılmasından sonra, dingil açısı ısınabilir. Buna dokunulduğunda yanma sonucunda oluşabilecek yaralanma riski meydana gelebilir.



UYARI! Fırlayan, sıçrayan parçalara dikkat edin. Her zaman onanmış koruyucu gözlükler takın. Kesme donanımı koruyucusunun üstünden sarkmayın. Taş, kıymık, vs. gözlemlere gerek körlüğe veya önemli yaralanmalara neden olabilir.

Yetkili olmayan kişileri kesim alanının dışında tutunuz. Çocukları, hayvanları, kesimi izleyen izleyicileri ve kesime yardımcı olan kişileri, kesim esnasında güvenlik bölgesinin 15 metre uzağında tutunuz. Herhangi bir kişi makineye yaklaştığında, hemen makineyi durdurunuz. Güvenlik bölgesinin içinde kesim yaparken, arkanıza bakmadan ve herhangi birisinin olup olmadığını kontrol etmeden sağa-sola dönmeyiniz.



UYARI! Bazen dallar veya çimler, koruyucu bیلme ile kesme cihazı arasında kalabilir. Makinenin temizliği yapılırken daima motoru durdurunuz.

Çalışma yöntemleri



UYARI! Testere bıçağı veya çim bıçağı takılı makineler, bıçak sabit bir nesneye temas ettiğinde şiddetle yan tarafa savrulabilir. Buna bıçak savrulması denir. Bıçak savrulması, makinenin ve/veya kullanıcının herhangi bir yöne sürüklenmesine ve makinenin kontrolünün kaybedilmesine neden olabilir. Makine bir çıkıntıya takılırsa, duraklarsa veya önünde bir engel varsa, bıçak savrulması uyarısız gerçekleşebilir. Kesilen malzemenin zor görüldüğü alanlarda, bıçak savrulmasının gerçekleşme olasılığı daha fazladır.

Kesim bölgesinde saat 12 ile 3 arasında testere ile kesim yapmaktan kaçınınız. Kesme cihazının dönme (devir) hızından dolayı, çalışma bölgesine kalın kökler sıçrayabilir.

- Kesme işlemine başlamadan önce, kesim bölgesini kontrol ederek, arazinin ne durumda olduğu, dayanma gücü olup olmadığı, taşlık veya çukurlu olup olmadığı tespit edilmelidir.
- Sahanın neresi kolaysa oradan başlayın ve çalışmak için kendinize açık bir alan yaratın.

- Her geçişte 4-5 metre genişliğinde bir alanı temizleyerek saha boyunca sistemli olarak ileri geri çalışın. Bu, makinenin her iki yöne de tam olarak erişmesini sağlar ve kullanıcıya kullanışlı ve birbirleriyle kesişmeyen bir çalışma alanı sağlar.

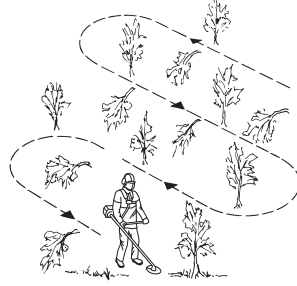

- Yaklaşık 75 metre uzunluğunda bir şerit temizleyin. İlerledikçe yakıt tenekesini de hareket ettirin.
- Kesim işlemi arazide sona erdiğinde aracı belli bir açıyla yaslayarak kesmeye devam ediniz. Cihazla çapraz yönde kesim yapmak, cihaza yaslanarak yukarı-aşağı doğru yapılan kesimden çok daha kolaydır.
- Güzergahı yerdeki hendek ve diğer engellerden kaçınacak biçimde planlayın. Ayrıca kesilen gövdelerin sahanın temizlenmiş kısmına düşmesini sağlayacak biçimde rüzgar koşullarından faydalanmak için şeridin yönünü belirlemeniz gereklidir.

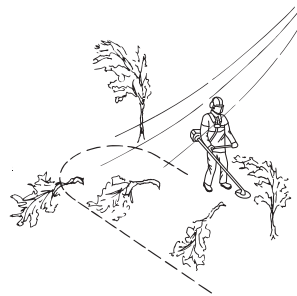

Testere kullanarak orman temizliği

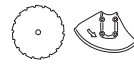

- Gövde boyu büyüdükçe geri tepme riski artar. Bundan dolayı keserken bıçağın saat 12 ile saat 3 arasında kalan bölümünü kullanmaktan kaçınmalısınız.

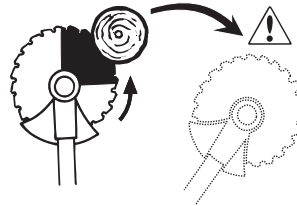

ÇALIŞMA TEKNİKLERİ

- Sol tarafa doğru devrilmesi için ağacın dibinin sağa doğru itilmesi gerekir. Bıçağı eğik tutup sıkıca bastırarak çapraz yönde sağ aşağıya doğru getirin. Aynı zamanda bıçak muhafazasını kullanarak gövdeyi itin. Bıçağın saat 3 ile saat 5 arasında kalan bölümüyle kesin. Bıçağı ilerletmeden önce tam gaz verin.

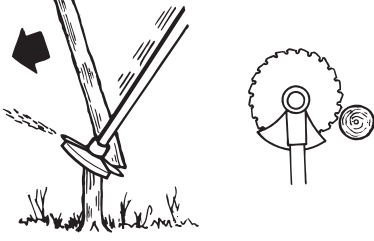

- Sağ tarafa devrilmesi için ağacın dibinin sola doğru itilmesi gerekir. Bıçağı eğik tutarak çapraz yönde sağa getirin. Bıçağın dönme yönünün ağacın dibini sola doğru itmesi için bıçağın saat 3 ile saat 5 arasında kalan bölümüyle kesin.

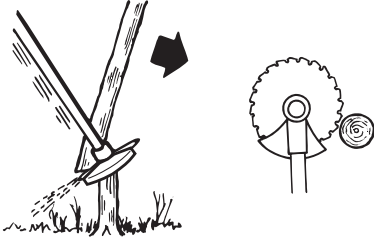

- Ağacı ileri doğru devirmek için ağacın dibinin geriye doğru çekilmesi gerekir. Bıçağı sıkı tutarak ani bir hareketle geriye doğru çekin.

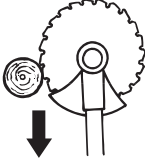

- Büyük gövdeler her iki taraftan da kesilmelidir. Önce gövdenin hangi yöne devrileceğini belirleyin. İlk önce devrileceği tarafı kesin. Daha sonra gövdenin diğer yanını kesin Keserken uygulayacağınız basınç seviyesini gövdenin büyüklüğü ile ağacın sertliğine uyacak biçimde

ayarlayın. Ufak gövdelerde daha çok basınç uygulamak gerekirken, büyük gövdelerde daha azı yeterlidir.

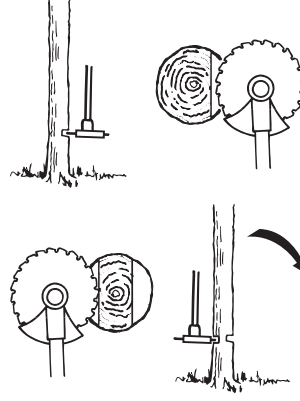

- Gövdeler birbirlerine çok yakınsa yürütme hızınızı ona göre ayarlayın.
- Bıçak gövdede sıkışırsa, asla makineyi bükerek çıkartmayın. Bu şekilde çıkartırsanız bıçak, debriyaj, mil veya dümen hasar görebilir. Kulpları bırakın, her iki elinizle mili kavrayın ve yavaşça çekerek makineyi kurtarın.

Testerinin keskin ağızıyla yapılan çalı temizliği



- İnce gövdeler ve çırpılar aşağı hareket eder. Biçme hareketiye, yanlara doğru sallayarak çalışın.
- Tek bir testere hareketiyle birkaç gövdeyi kesmeye çalışın.
- Grup halinde sert gövde bulunan yerlerde önce grubun dış tarafındaki gövdeleri temizleyin. Sıkışmaları önlemek için grubun dış tarafındaki gövdeleri, üst taraflarından kesin. Daha sonra gövdeleri gerekli yükseklikten kesin. Sonra, bıçakla grubun ortasına erişerek kesmeye çalışın. Erişmekte hala zorlanıyorsanız, gövdeleri yukarıdan kesip devrilmelerini sağlayın. Bu, sıkışma riskini azaltır.

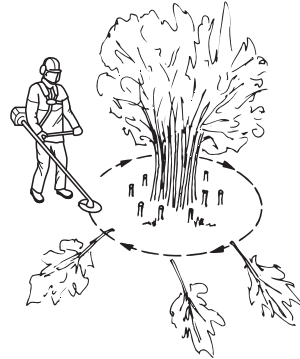

ÇALIŞMA TEKNİKLERİ

Çim biçme makineleri ve çim biçme



- Çim biçme makineleri, odun kesme işleminde kullanılmamalıdır.
- Uzun ve sert çimlerin her türlüünde mutlaka çim biçme makinesi kullanılmalıdır.
- Çimler saat sarkacı gibi yanlara doğru yayılan hareketlerle biçilir, bu işlem sağdan sola temizlik hareketi ve soldan sağa geriye dönüşlü hareketlerle sağlanır. Biçme makinesini kullanırken, kesici kısmın sol kısmında (saatin 8 ve 12 arasında) çalışmasına dikkat ediniz.

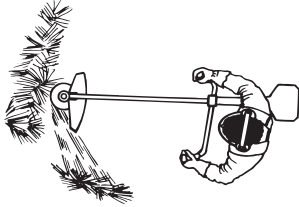

- Eğer kesici, çim biçme işlemi sırasında sol kısma meyilli olarak çalışırsa, çimleri şiddetli bir şekilde belli bir yere toplar, bu işlem örn: tırmık ile çimlerin toplanmasını daha kolay bir hale getirir.
- Ritmik olarak yapılan çim biçme işleminden sonra. Ayakta dik ve sabit bir şekilde durunuz. İleriye ve geriye doğru giderek tekrar hareketiniz bir şekilde durunuz.
- Destek fincanların çıkarınız ve arazinin üstüne bırakınız. Bu işlem çim biçme makinesini arazinin çeşitli etkilerinden korur.
- Aşağıda belirtilen kurallar uyararak, cihazın çinlamaya benzer ses çıkarma riskini azaltınız:
1Daima ful yakıtla çalışınız.
2Geriye dönüş hareketlerinde, yivli araçlardan uzak durmaya özen gösteriniz.
- Motoru durdurunuz, kayışları çıkarınız ve cihazın yivli kısımlarını toplamadan önce makineyi toprağın üstüne yerleştiriniz.

Kesme başlığı ile çim biçme



Kesme

- Kesme başlığını çimlerden uzaklaştırınız ve belli bir açıyla yaslanmış durumda tutunuz. Halatın son kısmı işlemi yerine getirmektedir. Halatın kendi temposunda çalışmasını sağlayınız. Halatın içine herhangi bir maddeyi sokmayınız.

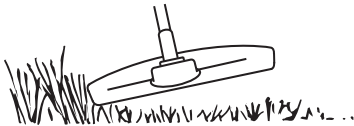

738 – Turkish

- Halat, çimleri ve çim olmayan diğer maddeleri duvarlara, çitlere, ağaçlara ve çiçeklere doğru fırlatır, aynı zamanda ince ağaç kabuklarına, çalılara ve çitlerdeki direklere zarar verebilir.
- Halat uzunluğunu 10-12 cm civarında kısaltarak ve motor devrini düşürerek ot ve bitki budarken meydana gelebilecek yaralanma riskini azaltınız.

Kazıyarak temizleme

- Kazıma tekniği ile yapılan temizlik, arzu edilmeyen bütün bitkileri temizler. Kesici başlığı toprağın üstüne koyunuz ve yaslayınız. Halatın son kısmını ile, ağacın çevresindeki çubuk ve benzeri şeyleri kesip biçiniz. DİKKAT! Bu teknik, halattaki aşınmayı artırır.



- Halat çabuk aşındığından, taş, tuğla, beton, metal direk ve benzeri çalışmalarda, çubuk ve tahtalarla temaslarda malzemeye donatmak gerekir.
- Kesme ve kazıma işlemlerinde, motora tam gaz vermeden çalışma yapınız. Bu şekilde halat daha uzun bir süreyle aşınmadan kullanılabilir ve kesme başlığı da daha az yıpranacaktır.

Kesme

- Tıraş etme işlemi, alış gelmiş bir çim biçme makinesinin zorlukla yapabileceği kesme işlemleri ve yerleri için ideal bir uygulamadır. Kesme işlemi sırasında halatı toprağa paralel gelecek şekilde tutunuz. Kesici başlığı aşağıya doğru bastırmaktan kaçınınız, çünkü bu şekilde çimlere ve araç-gerece zarar verebilirsiniz.

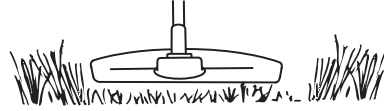

- Normal bir kesim sırasında, kesme başlığının sürekli toprakla ilişkili olmasını engelleyiniz. Bu tür uygulamalar, kesme başlığının aşınmasına ve bozulmasına neden olabilir.

Süpürme

- Döner halatın hafif rüzgar etkisi, çabuk ve tek yönlü basit temizlik için kullanılabilir. Halatı, temizlik yapılacak yüzeyin ve araçların üstüne paralel gelecek şekilde tutunuz ve ileri geri hareket ettiriniz.

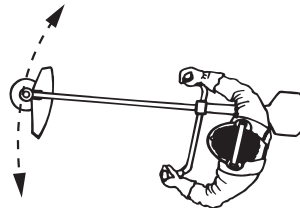

- İyi bir sonuç elde edebilmek için motoru tam gaz olarak çalıştırınız.

BAKIM

Karbüratör

Rölanti devrini ayarlama (T)

Hava filtresinin temiz olup olmadığını kontrol edin. Rölanti devri doğru olduğunda kesicinin dönmemesi gerekir. Ayar yapılması gerektiğinde, motor çalışırken, T vidasını kesici dönmeye başlayana kadar saat yönünde sıkıştırın. Vidayı, kesici durana kadar saatin tersi yönünde açın. Motor her türlü konumda düzgün çalışıp kesicinin dönmeye başlamasını sağlayacak devir hızına yeterli bir aralık olduğunda doğru rölanti devri sağlanmış olur.

(533)

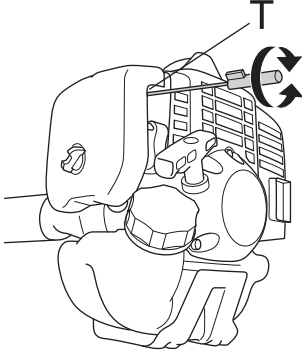

(543, 553)

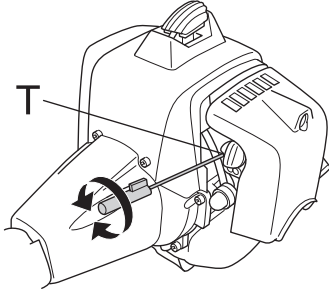

UYARI! Kesme cihazınızın çalışmamasından dolayı boş devir ayarı yapılamıyorsa satıcınızla/servisinizle ilişki kurunuz. Somut bir kurma veya onarım olmadığı sürece makinenizi kesinlikle kullanmayınız.

Hava filtresi

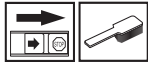

Aşağıdakilerden kaçınmak için hava filtresi toz ve kirden arındırılmalı ve düzenli olarak temizlenmelidir:

- Karbüratör arızaları
- Çalıştırma sorunları

- Motor gücünün azalması
- Motor parçalarında gereksiz aşınması
- Anormal ölçüde fazla yakıt tüketimi.

(533)

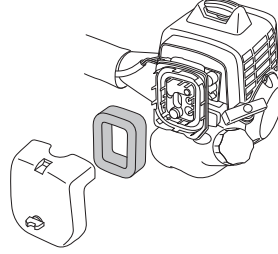

(543, 553)

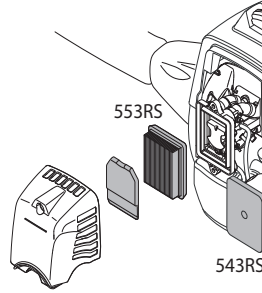

Her 25 saatlik çalışmadan sonra filtreyi temizleyiniz veya bu işlemi tozlu çalışma koşullarına göre daha sık uygulayınız.

Hava filtresinin temizlenmesi

(543, 553)

Hava filtresi kapağını söküp filtreyi çıkartın. Basıncı hava ile temizleyin.

(533)

Hava filtresi kapağını sökünüz ve filtreyi dışarıya çıkarınız. Hava filtresini sıcak suyla ve banyo sabunuyla yıkayınız. Filtreyi kuruduktan sonra tekrar yerine takarak monte ediniz.

Uzun süre kullanılmış bir hava filtresinin büsbütün temizlenmesi olanaksızdır. Bundan ötürü filtre, düzenli aralıklarda yenisiyle değiştirilmelidir. **Bozuk bir hava filtresi kesinlikle değiştirilmelidir.**

Temizlik sonrasında köpük plastik filtresinin yağlanması gerekir. Köpük plastik filtreyi yağlama başlığı altındaki talimatları okuyun.

Köpük plastik filtreyi yağlama

(533)

Hava filtresinin yağlanması için daima HUSQVARNA filtre yağı nı kullanı nı z. no. 531 00 92-48. Hava filtresi yağı , yağı n filtreye eşit bir şekilde dağı lması için bir çözülme maddesi içermektedir. Bu nedenle, yağı n deriye temas etmemesini sağlayı nı z.

BAKIM

Hava filtresini plastik bir torba içine koyunuz ve filtre yağını, filtrenin içine dökünüz. Yağın eşit şekilde filtreye dağılabilmesi için plastik torbayı elinizle yoğurunuz. Hava filtresini plastik torbanın içinden alarak dışarıya çıkarınız ve yerine tekrar monte etmeden önce üstünde kalan fazla yağı dökerek tekrar takınız. Kesinlikle alışagelmiş motor yağı kullanmayınız. Motor yağı çok çabuk bir şekilde filtrenin dibine çöker ve hiç bir işlev görmez.

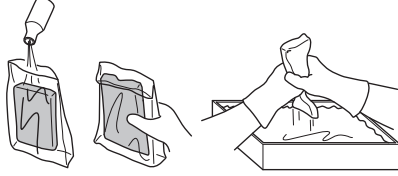

Yakıt filtresi

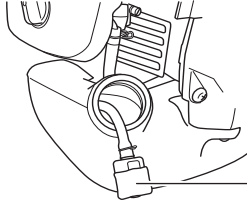

1

1 Yakıt filtresi

Motora giden yakıt azalır, yakıt kapağında ve yakıt filtresinde tıkanma olup olmadığını kontrol edin.

Debriyajlar



Debriyajlar fabrika çıkışlı olarak, güvenli bir miktardaki yağla yağlanmışlardır. Makine kullanmaya başlamadan önce kontrol edilerek debriyajlar 3/4 kısmının yağla dolu olduğu görülmelidir. Debriyajlar yağı için özel HUSQVARNA yağını kullanınız.

Debriyaj yağı, normal olarak olası bir tamir durumu söz konusu olmadıkça değiştirilmemelidir.

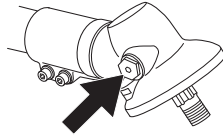

Buji



Aşağıdaki durumlar bujinin kondisyonunu etkiler:

- Yanlış ayarlanmış bir karbüratör.
- Yakıttaki hatalı bir yağ (az veya çok) karışımı motora zarar verir.
- Kirli bir hava filtresi.

Bu faktörler bujinin elektrotlarında artıklara yol açar ve çekiş bozuklukları ile çalıştırma zorluklarına neden olabilir.

(533, 543) Bıçkının etkinliği düşükse, çalıştırmada zorlanıyorsa ya da motor boşta çalışırken tekleiyorsa: başka önlemlere bavurmadan, öncelikle bujiyi denetleyiniz. Buji kirliyse, temizleyiniz ve elektrot aralığının 0,9-1,0 mm olduğunu denetleyiniz. Buji bir ay kadar çalıştıktan sonra veya gerekirse daha önce değiştirilmelidir.

0,9 - 1,0 mm

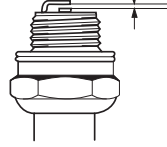

(553) Bıçkının etkinliği düşükse, çalıştırmada zorlanıyorsa ya da motor boşta çalışırken tekleiyorsa: başka önlemlere bavurmadan, öncelikle bujiyi denetleyiniz. Buji kirliyse, temizleyiniz ve elektrot aralığının 0,6-0,7 mm olduğunu denetleyiniz. Buji bir ay kadar çalıştıktan sonra veya gerekirse daha önce değiştirilmelidir.

0,6 - 0,7 mm

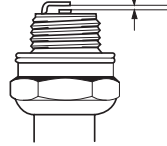

DİKKAT! Her zaman önerilen buji tipini kullanınız! Yanlış buji, kömür/silindir tahribine neden olur. Bujiye süpresör takılı olduğundan emin olun.

BAKIM

Bakım şeması

Aşağıda makinede yapılması gereken bakım işlemlerinin listesi vardır. Konuların çoğu Bakım bölümünde anlatılmıştır. Kullanıcının, Kullanım Kılavuzu'nun yalnız bu bölümünde belirtilen bakım ve servisi yapması gerekir. Daha kapsamlı işlerin yetkili bir servis tarafından yapılması zorunludur.

Bakım	Günlük bakım	Haftalık bakım	Aylık bakım
Makinenin dış kısmını temizleyin.	X		
Kayışların zarar görmemiş olduğundan emin olunuz.	X		
Gaz tetikleme kilidi ve gaz fonksiyonunun güvenlik açısından doğru şekilde işlediğinden emin olun.	X		
Makinenin tutamağının ve dümeninin tam ve düzenli oturduğundan emin olunuz.	X		
Makinenin durdurma düğmesinin çalışıp çalışmadığını kontrol ediniz.	X		
Kesme cihazının boşa devir yapıp yapmadığını kontrol ediniz.	X		
Hava filtresini temizleyiniz. Gerektiğinde değiştiriniz.	X		
Koruma bölümünün zarar görmemiş olduğundan ve çatlamış veya delinmemiş olduğundan emin olunuz. Koruma bölümünde çatlama ve yarıklar meydana gelmişse hemen değiştiriniz.	X		
Kesme cihazının keskin ağızını kontrol ediniz, merkezi yerde bulunduğundan yeterli keskinlikte bulunduğundan ve çatlama veya yarıklar bulunmadığından emin olunuz. Tüm olarak merkezi bir biçimde monte edilmemiş bir kesme aleti titreşimlere ve makinenin bozulmasına yol açabilir.	X		
Kesme başlığının zarar görmemiş olmasından ve çatlak veya yarıklar bulunmadığından emin olunuz. Eğer gerekiyorsa kesme başlığını değiştiriniz.	X		
Kesme donanımının kilit somununun doğru şekilde sıkıldığından emin olun.	X		
Kesme aracının taşıyıcı korumasının tam ve düzenli bir şekilde yerleştirilebildiğini görünüz.	X		
Vidaların ve somunların sıkışma durumlarını denetleyiniz.	X		
Motordan, depodan veya yakıt hatlarından yakıt sızıntısı olup olmadığını kontrol edin.	X		
Motor çalıştırma cihazı (halatıyla beraber) kontrol ediniz.		X	
Bujileri dış kıvrımındaki temizliğini yapın. Bujileri sökerek elektrik mesafesini kontrol ediniz. Mesafeyi 0,6-0,7 mm'ye ayarlayın ve bu bujileri değiştiriniz. Bunun için bujiler kısmına bakın ve radyo arızası.		X	
Karbüratörü dış kısımda temizleyiniz ve kirlerini boşaltınız.		X	
Dinçil açısının 3/4 oranda yağla dolu olduğunu kontrol ediniz. Eğer gerekiyorsa özel yağla doldurunuz.		X	
Yakıt filtresinde kirlenme olup olmadığını ve yakıt hortumunda çatlak veya başka kusurlar olup olmadığını kontrol edin. Gerekirse değiştirin.			X
Tüm kabloları ve bağlantıları denetleyiniz.			X
Bujileri değiştiriniz. Bunun için bujiler kısmına bakın ve radyo arızası.			X

TEKNİK BİLGİLER

Teknik bilgiler

Teknik bilgiler	533R	543R	553R
Motor			
Silindir hacmi, cm ³	29,5	40,1	50,6
Silindir çapı, inç/mm	38,0	40,5	45,5
Hortum uzunluğu, inç/mm	26	31,1	31,1
Boşta çalışma deviri, rpm	3000	3000	2800
Önerilen en yüksek devir, rpm	11500	12000	13000
Hareketli dingillerin r/dakika dönme sayısı	7880	8570	9285
ISO 8893 uyarınca azami motor çıkışı, kW/dev/dak	1,0/8000	1,47/9000	2,3/9500
Ateşleme sistemi			
Buji	NGK CMR7H-10	NGK CMR7H-10	NGK CMR7H-10
Elektrot aralığı, inç/mm	0,9-1,0	0,9-1,0	0,6-0,7
Yakıt yağlama sistemi			
Benzin deposu hacmi, litre	0,75	0,75	0,8
Ağırlık			
Ağırlık, yakıtsız, kesme cihazı ve koruma, kg	5,9	7,4	8,4
Gürültü emisyonları			
(1 nolu dipnota bakınız)			
Ses gücü düzeyi, ölçülmüş dB(A)	110	110	115
Ses gücü düzeyi, garantili L _{WA} dB(A)	112	112	117
Ses düzeyi			
(2 nolu dipnota bakınız)			
Kullanıcının kulağına gelen ses basıncının karşılığı ölçülmüş ve EN ISO 11806 ve ISO 22868, dB(A) olarak uygunluğu tespit edilmiştir.			
Budayıcı başlığıyla (orijinal) donatılmış	96	97	102
Çim bıçağıyla (orijinal) donatılmış	96	96	100
Titreşim düzeyleri			
(3 nolu dipnota bakınız)			
EN ISO 11806 ve ISO 22867 doğrultusunda, kulplarda ölçülen denk vibrasyon düzeyleri (a _{hv,eq}): m/sn ²			
Budayıcı başlığıyla (orijinal) donatılmış, sol/sağ	2,1/2,8	3,9/3,3	5,4/7,5
Çim bıçağıyla (orijinal) donatılmış, sol/sağ	3,1/3,8	3,5/3,0	2,8/3,6

Dipnot 1: Çevreye verilen gürültü emisyonu AB direktifi 2000/14/EC uyarınca ses gücü (L_{WA}) olarak ölçülmüştür. Makine için bildirilen ses gücü düzeyi, en yüksek düzeyi veren orijinal kesme ataşmanıyla ölçülmüştür. Garanti edilen ve ölçülen ses gücü arasındaki fark, garantili ses gücünün, 2000/14/AT Sayılı Direktif doğrultusunda, ölçüm sonucundaki dağılımı ve aynı modelden farklı makineler arasındaki değişimleri de içermesidir.

Not 2: Makinenin denk gürültü basınç düzeyi için bildirilen verilerdeki tipik istatistik dağılım (standart sapma) 1 dB (A) şeklindedir.

Not 3: Denk vibrasyon düzeyi için bildirilen verilerin tipik istatistik dağılımı (standart sapması) 1 m/sn² şeklindedir.

TEKNİK BİLGİLER

533R		
Onaylı aksesuarlar	Tip	Kesici aletin koruması, çeşit. no.
Çim biçme makinesi/çim biçacağı	Grass 255-4 1" (Ø 255 4-diş)	544 04 42-10
	Multi 255-3 1" (Ø 255 3 diş)	544 04 42-10
Testere keskin ağzı	Scarlet 200-22 1" (Ø 200 22-diş)	537 29 95-01
Plastik bıçaklar	Tricut Ø 300 mm (Ayrı bıçakların parça numarası: 531 01 77-15)	544 04 42-10
Kesme başlığı	Trimmy Fix	544 04 42-10
	Superauto II	544 04 42-10
	T25	544 04 42-10
	T35, T35x (Ø 2,4 - 3,0 mm kordon)	544 04 42-10
Destek fincanı	Sabit	-

543R		
Onaylı aksesuarlar	Tip	Kesici aletin koruması, çeşit. no.
Çim biçme makinesi/çim biçacağı	Grass 255-4 1" (Ø 255 4-diş)	537 33 16-01
	Multi 255-3 (Ø 255 3-diş)	537 33 16-01
	Grass 275-4 (Ø 275 4-diş)	537 33 16-01
Testere keskin ağzı	Scarlet 200-22 (Ø 200 22-diş)	501 32 04-02
Plastik bıçaklar	Tricut Ø 300 mm (Ayrı bıçakların parça numarası: 531 01 77-15)	537 33 16-01
Kesme başlığı	Superauto II	537 33 16-01
	T35, T35x (Ø 2,4 - 3,0 mm kordon)	537 33 16-01
	T45x (Ø 2,7 - 3,3 mm kordon)	537 33 16-01
	F35 (Ø 2,0 - 3,5 mm kordon)	537 33 16-01
Destek fincanı	Sabit	-

553R		
Onaylı aksesuarlar	Tip	Kesici aletin koruması, çeşit. no.
Çim biçme makinesi/çim biçacağı	Grass 255-4 1" (Ø 255 4-diş)	537 33 16-01
	Multi 255-3 (Ø 255 3-diş)	537 33 16-01
	Grass 275-4 (Ø 275 4-diş)	537 33 16-01
	Multi 300-3 (Ø 300 3-diş)	537 33 16-01
Testere keskin ağzı	Scarlet 200-22 (Ø 200 22-diş)	501 32 04-02
Plastik bıçaklar	Tricut Ø 300 mm (Ayrı bıçakların parça numarası: 531 01 77-15)	537 33 16-01
Kesme başlığı	T45x (Ø 2,7 - 3,3 mm kordon)	537 33 16-01
	T55x (Ø 2,7 - 3,3 mm kordon)	537 33 16-01
	F35 (Ø 2,0 - 3,5 mm kordon)	537 33 16-01
	F55 (Ø 2,7 - 3,5 mm kordon)	537 33 16-01
Destek fincanı	Sabit	-

TEKNİK BİLGİLER

Uygunluk konusunda AB deklarasyonu

(Sadece Avrupa için geçerlidir)

Biz, **Husqvarna AB**, SE-561 82 Huskvarna, İsveç, tel: +46-36-146500, seri numaraları 2011' den başlayan ve bunu izleyen (nominal değerler plakasının üzerinde yıl açıkça belirtilmiştir ve bunu seri numarası izler) **Husqvarna 533R, 543R ve 553R** kesme testerelerinin KONSEY DİREKTİFİ'ne uygun olduğunu beyan ederiz:

- 17 Mayıs 2006 tarihli, "makinelere ilgil", **2006/42/AT**
- "elektromanyetik uygunluk hakkında" başlıklı, 15 aralık 2004 tarih ve **2004/108/EEC** sayılı KONSEY DİREKTİFİ ve geçerli ekler.
- "çevreye gürültü emisyonları hakkında" başlıklı, 8 Mayıs 2000 tarih ve **2000/14/EC** sayılı KONSEY DİREKTİFİ. Ek V'e göre uygunluk değerlendirmesi. Gürültü emisyonları hakkında bilgi için, Teknik bilgiler başlıklı bölüme bakınız.

Uygulanan standartlar: **EN ISO 12100-2:2003, CISPR 12:2005, EN ISO 11806:1997**

SMP-Svensk Maksinprovning AB, Fyrisborgsgatan 3, SE-75450 Uppsala-İsveç adresindeki adı geçen şirket Husqvarna AB şirketi için kontrol yapmıştır. Sertifikanın numarası vardır: **SEC/11/2317** - 533R, **SEC/11/2318** - 543R, **SEC/11/2319** - 553R

Huskvarna, 30 haziran 2011

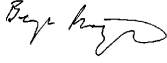

Bengt Frögelius, Geliştirme müdürü (Husqvarna AB yetkili temsilcisi ve teknik dokümantasyon sorumlusu.)

Tri Cut

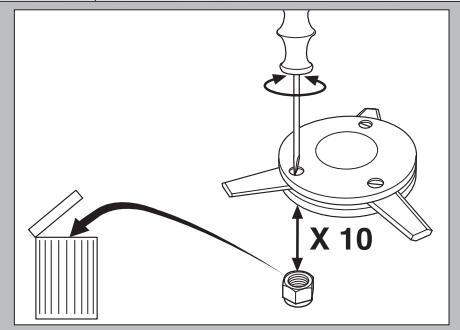
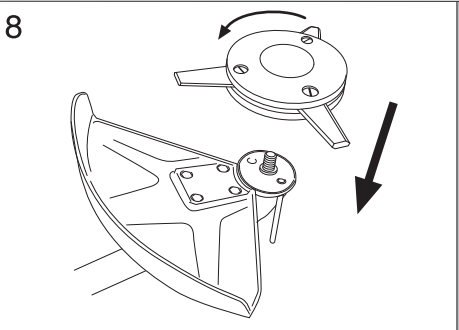
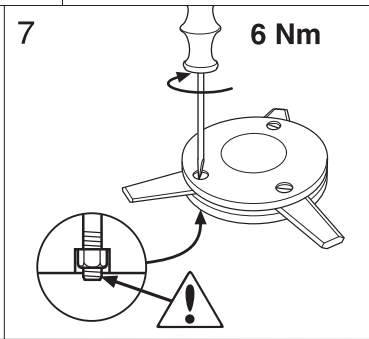
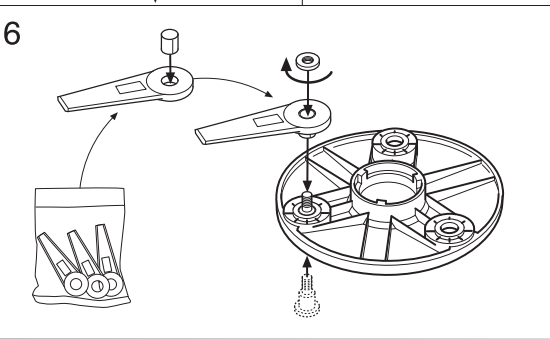
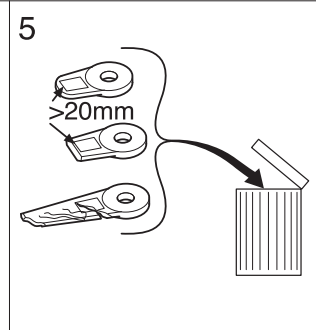
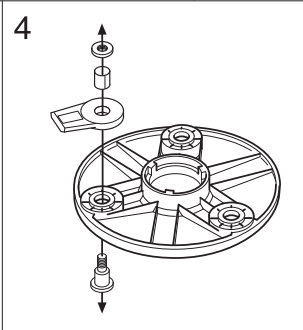
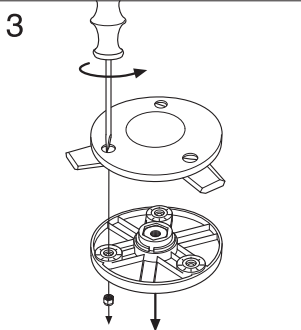
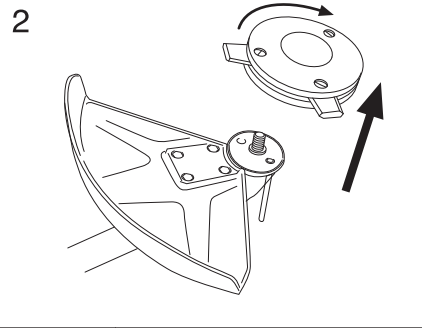
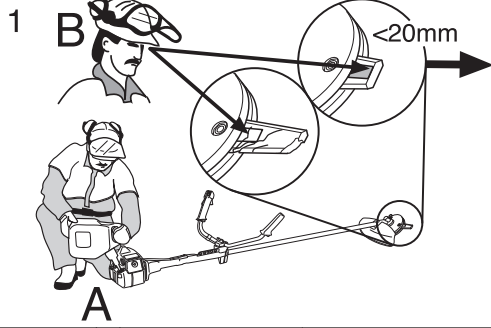

Super Auto II Super Auto II 1"

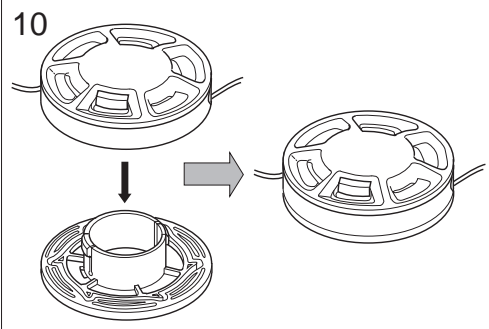
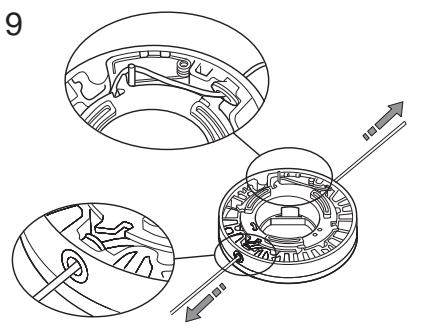
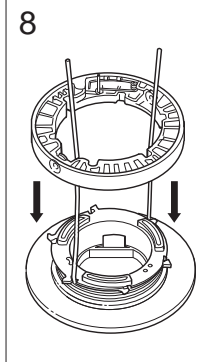
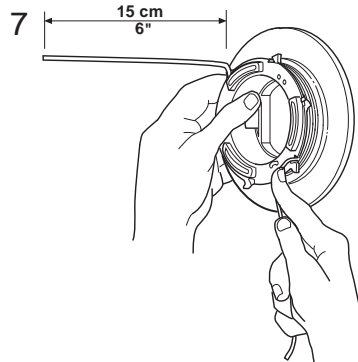
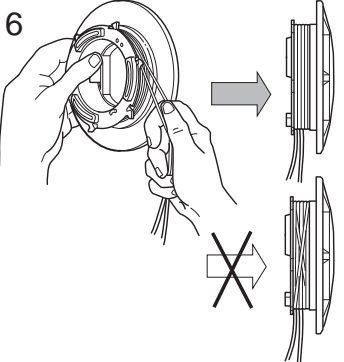
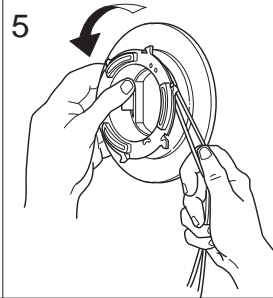
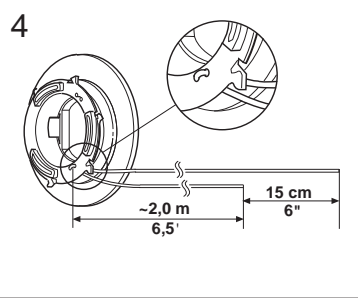
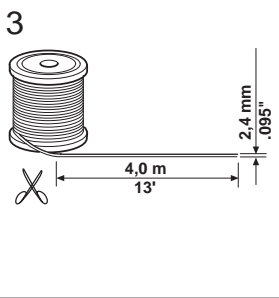
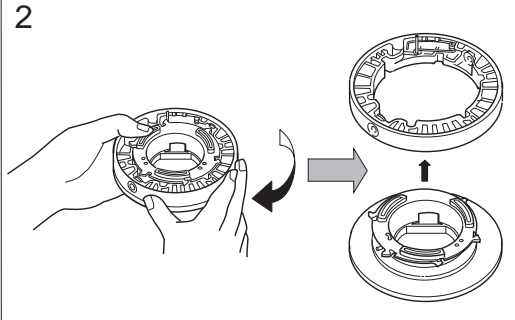
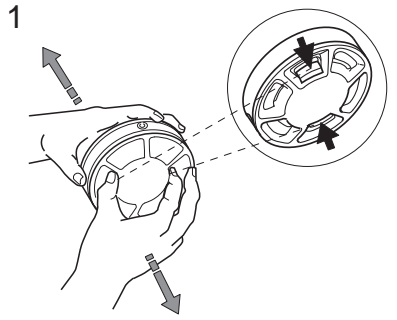

T25



<p>1</p>	<p>2</p>	<p>3</p>
<p>4</p>	<p>5</p>	
<p>6</p>	<p>7</p>	<p>8</p>
<p>9</p>		

T35, T35x



<p>1</p> <p>↑</p>	<p>2</p> <p>↑</p>	<p>3</p> <p>8,5 m 28'</p> <p>2,4-2,7 mm .095-.106"</p> <p>10 cm 4"</p> <p>4,3 m 14'</p>
<p>4</p>	<p>5</p>	
<p>6</p> <p>15 cm 6"</p>	<p>7</p>	<p>8</p> <p>"Clic"</p>
<p>9</p>		

T45, T45x



<p>1</p> <p>↑</p>	<p>2</p>	<p>3</p> <p>10 m 32'</p> <p>2,7-3,3 mm .106-.13"</p> <p>10 cm 4"</p> <p>4,3 m 14'</p>
<p>4</p>	<p>5</p>	
<p>6</p> <p>15 cm 6"</p>	<p>7</p>	<p>8</p> <p>"Clic"</p>
<p>9</p>		

T55x



1

2

3

A	2,7 - 4,0 mm / .105 - .160"
B	8 m / 26'
C	15 cm / 5.9"

4

5

6

7

8

9



Bruksanvisning i original
Original instructions
Originalanweisungen
Instructions d'origine
Originele instructies
Originale instruktioner
Originale instruksjoner
Instrucciones originales
Instruções originais
Istruzioni originali
Eredeti útmutatás
Instrukcja oryginalna
Původní pokyny
Pôvodné pokyny
Izvirna navodila
Originaaljuhend
Originalios instrukcijos
Originalne upute
Instrukcijas oriģinālvalodā
Instrukcijni inițiale
Оригинальные инструкции
Оригинални инструкции
Αρχικές οδηγίες
Orijinal talimatlar

 **Husqvarna®**

www.husqvarna.com

1154443-38



2011-08-16