

**Bruksanvisning**  
**Rider 115C**  
**Rider 120C**



Läs igenom bruksanvisningen noggrant och förstå innehållet innan du använder maskinen.

**Svenska**

# INNEHÅLL

## Innehåll

### INNEHÅLL

Innehåll .....	2
<b>INLEDNING</b>	
Bäste kund! .....	3
Färd och transport på allmän väg .....	3
Bogsering .....	3
Användning .....	3
God service .....	3
<b>SERVICEJOURNAL</b>	
Leveransservice .....	4
Efter de första 8 timmarna .....	4
<b>SYMBOLFÖRKLARING</b>	
Symboler .....	5
<b>SÄKERHETSINSTRUKTIONER</b>	
Säkerhetsinstruktioner .....	6
Körning i sluttningar .....	7
Barn .....	8
Skötsel .....	8
Transport .....	9
<b>VAD ÄR VAD?</b>	
Reglagens placering .....	10
<b>PRESENTATION</b>	
Presentation .....	11
Klippaggregat .....	11
Lyftspak för klippaggregatet .....	11
Spak för inställning av klipphöjd .....	12
Sits .....	12
Tankning .....	12
Frikopplingsreglage .....	12
<b>KÖRNING</b>	
Före start .....	13
Kontroll av säkerhetssystem .....	13
Starta motorn .....	13
Start av motor med svagt batteri .....	14
Körning av åkgräsklipparen .....	14
Klippningstips .....	15
Stoppa motorn .....	15
<b>Skötsel</b>	
Skötselschema .....	16
Rengöring .....	17
Demontering av åkgräsklipparens kåpor .....	17
Kontroll och justering av styrvajrar .....	17
Kontroll av parkeringsbroms .....	18
Justering av gasvajer .....	18
Byte av luftfilter .....	18
Byte av bränslefilter .....	19
Kontroll av bränslepumpens luftfilter .....	19
Kontroll av däckens lufttryck .....	19
Tändsystem .....	19
Säkringar .....	20
Kontroll av säkerhetssystem .....	20
Kontroll av motorns kyluftintag .....	20
Serviceläge för klippaggregat .....	20
Kontroll av knivar .....	23
Byte av knivar .....	23

Borttagning av BioClip-plugg .....	23
<b>SMÖRJNING</b>	
Kontroll av motorns oljenivå .....	24
Byte av motorolja .....	24
Smörjning av framhjulslager .....	24
Allmän smörjning .....	24
<b>Felsökningsschema</b>	
<b>Förvaring</b>	
Vinterförvaring .....	26
Skydd .....	26
Service .....	26
<b>TEKNISKA DATA</b>	
EG-försäkran om överensstämmelse .....	28

# INLEDNING

## Bäste kund!

Tack för att Du valde en Husqvarna Rider. Husqvarna Riders är byggda enligt ett unikt koncept med frontmonterat klippaggregat och en patenterad midjestyrning. Ridern är byggd för högsta effektivitet även på små och trånga ytor. Samlade reglage och hydrostatisk transmission reglerad med pedaler bidrar också till maskinens prestanda.

Denna bruksanvisning är en värdehandling. Genom att följa dess innehåll (användning, service underhåll etc) kan Du väsentligt höja maskinens livslängd och även dess andrahandsvärde.

När Du säljer Din Rider, se till att överlåta bruksanvisningen till den nya ägaren.

Sista kapitlet i bruksanvisningen utgörs av en Servicejournal. Se till att service- och reparationsåtgärder dokumenteras. En god journalföring sänker servicekostnaderna för det säsongsbundna underhållet och påverkar maskinens andrahandsvärde. Ta med bruksanvisningen när Ridern lämnas till verkstad för serviceåtgärder.

## Färd och transport på allmän väg

Kontrollera gällande vägtrafikbestämmelser före färd och transport på allmän väg. Vid eventuell transport ska Du alltid använda godkända spännanordningar och se till att maskinen är väl förankrad.

## Bogsering

När din maskin är utrustad med hydrostat bör du endast bogsera maskinen ytterst korta sträckor och i låg hastighet annars finns risk för att hydrostaten skadas.

Transmissionen måste frikopplas vid bogsering, se anvisningar under rubrik Bypass ventiler.

## Användning

Denna åkräsklippare är konstruerad för att klippa gräs på fria och jämna markytor. Därutöver finns ett antal av tillverkaren rekommenderade tillbehör som vidgar användningsområdena. Kontakta din återförsäljare för att erhålla information om vilka dessa är. Maskinen får endast användas med av tillverkaren rekommenderad utrustning varför all annan användning är felaktig. Tillverkarens anvisningar avseende drift, underhåll och reparation måste följas noggrant.

Maskinen får enbart handhas, underhållas och repareras av personer som känner till maskinens särskilda egenskaper och kan säkerhetsföreskrifterna.

Olycksförebyggande bestämmelser, andra allmänna säkerhetsbestämmelser och yrkesmedicinska regler samt trafikregler måste alltid följas.

Egenhändigt utförda modifieringar av maskinens konstruktion kan fria tillverkaren från ansvar vid eventuell materiell eller personlig skada som kan uppkomma som resultat av dessa.

## God service

Husqvarnas produkter säljs världen över och ser till att du som kund får bästa support och service. Innan produkten levererades har maskinen exempelvis kontrollerats och injusterats av Din återförsäljare, se intyg i Servicejournalen i denna bruksanvisning.

När Du behöver reservdelar eller support i servicefrågor, garantiärenden etc vänder Du dig till:

Denna bruksanvisning tillhör maskinen med tillverkningsnummer:	Motor	Transmission

På maskinens typskylt anges:

- Maskinens typbeteckning.
- Tillverkarens produktnummer.
- Maskinens tillverkningsnummer.

Ange typbeteckning och tillverkningsnummer vid reservdelsbeställning.

---

# SERVICEJOURNAL

---

## Leveransservice

- 1 Ladda batteriet med max 3 Amp. i 4 timmar.
- 2 Montera ratt, säte samt i förekommande fall övriga detaljer.
- 3 Kontrollera och justera däckens lufttryck. (60 kPa, 0,6 bar, 9 PSI).
- 4 Kontrollera att rätt mängd olja finns i motorn.
- 5 Se till att batteriet är anslutet.
- 6 Fyll bränsle och starta motorn.
- 7 Kontrollera att inte maskinen rör sig i neutralläge.
- 8 Kontrollera:
  - Körning framåt.
  - Körning bakåt.
  - Aktivering av knivar.
  - Säkerhetsbrytare för sits.
  - Säkerhetsbrytare för lyftspak.
  - Säkerhetsbrytare för parkeringsbroms.
  - Kontrollera motorvarvtalet. Se kapitel Tekniska data.
- 9 Informera kunden om:
  - Behov och fördelar med att följa serviceschemat.
  - Service och servicejournalens inverkan på maskinens andrahandsvärde.
  - Användningsområde för BioClip.
  - Fyll i försäljningsbevis etc.

Denna leveransservice utförd. Inga kvarstående anmärkningar. Intygas:

---

Datum, mätarställning, stämpel, signatur

## Efter de första 8 timmarna

- 1 Byt motorolja

# SYMBOLFÖRKLARING

## Symboler

Dessa symboler finns på åkgräsklipparen och i bruksanvisningen.

**WARNING!** Slarvigt eller felaktigt användande kan resultera i allvarliga skador eller dödsfall för användaren eller andra<sup>1</sup>.

Läs igenom bruksanvisningen noggrant och förstå innehållet innan du använder maskinen.

Använd alltid:

- Godkända hörselskydd

Denna produkt överensstämmer med gällande EG-direktiv.

Snabb

Sakta

Stoppa motorn.

Choke.

Bränsle

Oljenivå

Klipphöjd

Bakåt

Framåt

Tändning

Varning för roterande delar. Akta händer och fötter.

Koppling in



Koppling ur

Parkeringsbroms

Broms

Koppling

Bulleremissioner till omgivningen enligt Europeiska Gemenskapens direktiv. Maskinens emission anges i kapitel Tekniska data och på dekal.

Roterande knivar.

För ej hand eller fot under klippaggregatet när motorn är igång.

Kör aldrig åkgräsklipparen i terräng som lutar mer än 10°.

Använd aldrig åkgräsklipparen om personer, speciellt barn eller husdjur, uppehåller sig i närheten

Ta aldrig med passagerare på åkgräsklipparen eller på redskap

Kör mycket sakta utan klippaggregat

Före och under en backningsmanöver, se bakåt.

Akta händerna och andra kroppsdelar så att de inte kläms mellan rem och remskiva.

Stäng av motorn och ta av tändkabeln före reparation eller underhåll



# SÄKERHETSINSTRUKTIONER

## Säkerhetsinstruktioner

Dessa instruktioner är till för din säkerhet. Läs dem noggrant.

### Försäkra Din åkgräsklippare

- Kontrollera försäkringen för Din nya åkgräsklippare.
- Kontakta ditt försäkringsbolag.
- Du bör ha heltäckande försäkring för trafik, brand, skada, stöld och ansvar

### Allmän användning

- Läs alla instruktioner i denna bruksanvisning och på maskinen innan du startar den. Förvissa dig om att du förstår dem och följ dem sedan.



**WARNING! Denna maskin alstrar under drift ett elektromagnetiskt fält. Detta fält kan under vissa omständigheter ge påverkan på aktiva eller passiva medicinska implantat. För att reducera risken för allvarliga eller livshotande skador rekommenderar vi därför personer med implantat att rådgöra med läkare samt tillverkaren av det medicinska implantatet innan denna maskin används.**

- Lär dig hur du på ett säkert sätt skall använda maskinen och reglagen och lär dig hur man stannar snabbt. Lär dig också att känna igen säkerhetsdekalerna.
- Låt maskinen endast användas av vuxna som är förtrogna med den.
- Se till att ingen befinner sig nära maskinen när du startar motorn, kopplar in drivningen eller kör.
- Rensa området från föremål som stenar, leksaker, trådar etc som kan fångas upp av knivarna och slungas iväg.



- Stoppa motorn och förhindra motorstart innan du rensar utloppsrännan.
- Se upp för utkastet och rikta det inte mot någon.

- Stoppa motorn och förhindra motorstart innan du rengör klippaggregatet.
- Tänk på att föraren är ansvarig för faror eller olyckor.
- Medtag aldrig passagerare. Maskinen är endast avsedd att användas av en person.



- Titta alltid nedåt och bakåt före och under bakåtkörning. Håll uppsikt på både små och stora hinder.
- Sakta in innan du svänger.
- Stäng av knivarna när du inte klipper.
- Var försiktig när du rundar ett fast föremål, så att knivarna inte slår emot det. Kör aldrig över några främmande föremål.



**WARNING! Denna maskin kan klippa av händer, fötter och slunga iväg föremål. Underlåtenhet att följa säkerhetsföreskrifterna kan leda till svåra skador.**



**WARNING! Avgaserna från maskinens motor, inklusive vissa ämnen däri, samt vissa maskindelar innehåller eller utsöndrar kemikalier som anses orsaka cancer, fosterskador eller andra fortplantningsskador. Motorn avger kolmonoxid som är en färglös, giftig gas. Använd inte maskinen i slutna utrymmen.**

- Använd maskinen endast i dagsljus eller under andra väl upplysta förhållanden. Håll maskinen på ett säkert avstånd från hål och andra ojämnheter i marken. Var uppmärksam på andra tänkbara risker.
- Använd aldrig maskinen om du är trött, om du har druckit alkohol, intagit andra droger eller om du använder vissa mediciner som kan påverka din syn, omdömesförmåga eller koordinering.
- Se upp för trafik när du arbetar nära en väg eller korsar den.
- Lämna aldrig maskinen utan uppsikt med motorn igång. Stäng alltid av knivarna, ansätt parkeringsbromsen, stoppa motorn och ta ur nyckeln innan du lämnar maskinen.
- Använd aldrig maskinen vid ogynnsamma väderleksförhållanden. Exempelvis tät dimma, i regn, fuktiga eller våta platser, hård vind, stark kyla, risk för åska, osv.

# SÄKERHETSINSTRUKTIONER

- Låt aldrig barn eller andra personer som inte utbildats i handhavande av maskinen, använda eller underhålla den. Lokala föreskrifter kan reglera användarens ålder.



**VARNING!** Vid all användning av maskinen skall godkänd personlig skyddsutrustning användas. Personlig skyddsutrustning eliminerar inte skaderisken, men den reducerar effekten av en skada vid ett olyckstillbud. Be din återförsäljare om hjälp vid val av utrustning.

- Använd hörselskydd för att minimera risken för hörselskador.



- Bär aldrig löst sittande kläder, smycken eller dylikt som kan fastna i rörliga delar.
- Använd aldrig maskinen barfota. Bär alltid skyddsskor eller skyddsstövlar, helst med stålhätta.



- Se till att ha första förband nära till hands när du använder maskinen.



## Körning i sluttningar

Körning i sluttningar är en av de operationer där risken är störst att föraren tappar kontrollen eller maskinen välter, vilket kan vålla svåra skador eller dödsfall. Alla sluttningar kräver extra försiktighet. Om du inte kan backa uppför sluttningen eller om du känner dig osäker, låt då bli att klippa den.

### VIKTIG INFORMATION

Kör inte i nedförslutning med upplyft aggregat.

## Gör så här

- Avlägsna hinder som stenar, trädgrenar etc.
- Klipp uppåt och nedåt, inte i sidled.

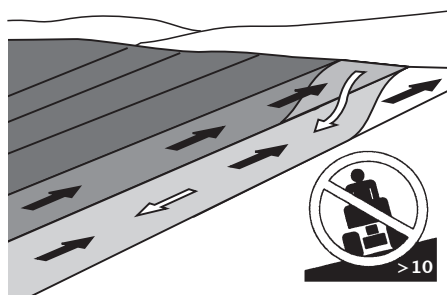

- Kör aldrig maskinen i terräng som lutar mer än 10°.
- Var extra försiktig med eventuell tillbehörsutrustning, som kan förändra maskinens stabilitet.
- Undvik att starta eller stanna i en sluttning. Om däcken börjar slira, stäng av knivarna och kör sakta nerför sluttningen.
- Kör alltid jämnt och långsamt i sluttningar.
- Gör inga plötsliga förändringar av hastighet eller riktning.
- Undvik onödiga svängar i sluttningar, och om det är nödvändigt, sväng då sakta och gradvis nedåt, om möjligt. Kör sakta. Använd små rattutslag.
- Se upp för och undvik att köra över fåror, gropar och upphöjningar. I ojämn terräng kan maskinen lätt välta. Högt gräs kan dölja hinder.



- Klipp inte nära kanter, diken eller bankar. Maskinen kan plötsligt slå runt om ett hjul kommer över kanten av ett stup eller ett dike, eller om en kant ger vika.
- Klipp inte vått gräs. Det är halt, och däcken kan tappa greppet, så att maskinen glider.
- Försök inte stabilisera maskinen genom att sätta foten i marken.
- Vid rengöring av underredet får maskinen aldrig köras nära kant eller dike.
- Håll vid klippning avstånd till buskar och annat material för att undvika värmepåverkan.
- Följ tillverkarens rekommendationer om hjulvikter eller motvikter för att öka stabiliteten av maskinen.

# SÄKERHETSINSTRUKTIONER

## VIKTIG INFORMATION

Hjulvikter monterade på bakhjulen eller motvikt rekommenderas vid körning i sluttningar för säkrare styrning och förbättrad drivförmåga. Rådgör med din återförsäljare om bruk av hjulvikter om du är osäker. Hjulvikter kan inte användas på AWD-maskiner, använd motvikt.

## Barn

- Allvarliga olyckor kan inträffa om man inte är uppmärksam på barn i närheten av maskinen. Barn lockas ofta till maskinen och klipparbetet. Utgå aldrig ifrån att barn stannar kvar där du senast såg dem.
- Håll barn borta från klippområdet och under noggrann uppsikt av någon annan vuxen.
- Var på din vakt och stäng av maskinen om barn kommer in i arbetsområdet.
- Före och under en backningsmanöver, se bakåt och nedåt efter små barn.
- Låt aldrig barn åka med. De kan falla av och göra sig mycket illa eller vara i vägen för en riskfri manövrering av maskinen.
- Låt aldrig barn manövrera maskinen.

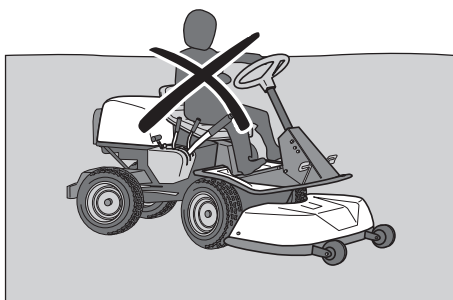

- Var extra försiktig i närheten av hörn, buskar, träd eller andra föremål som skymmer sikten.

## Skötsel

- Stoppa motorn. Förhindra start genom att avlägsna tändkablarna från tändstiften eller ta ur tändningsnyckeln innan du gör några justeringar eller utför underhåll.
- Fyll aldrig på bränsle inomhus.



- Bensin och bensinångor är giftiga och mycket brandfarliga. Var extra försiktig vid hantering av bensin, då ovarsam hantering kan resultera i personskador eller brand.

- Förvara bränslet endast i behållare som är godkända för detta ändamål.
- Ta aldrig av bränsletanklocket och fyll aldrig på bränsle medan motorn är igång.
- Låt motorn svalna, innan du fyller på bränsle. Rök inte. Fyll inte på bränsle i närheten av gnistor eller öppen eld.
- Hantera olja, oljefilter, bränsle och batteri varsamt, av miljöhänsyn. Följ de lokala återvinningsbestämmelserna.
- Elektriska stötar kan orsaka skador. Vidrör ej några kablar när motorn är igång. Prova ej tändningssystemet med fingrarna.



**WARNING! Motorn och avgassystemet blir mycket varma under drift. Risk för brännskador vid beröring. Håll vid klippning avstånd till buskar och annat material för att undvika värmepåverkan.**

- Har läckage uppstått i bränslesystemet får motorn ej startas förrän detta åtgärdats.
- Förvara maskinen och bränslet på ett sådant sätt att det inte finns någon risk att läckande bränsle eller bränsleångor kan åstadkomma skada.
- Kontrollera bränslenivån före varje användning och lämna plats för bränslet att utvidgas, eftersom värmen från motorn och solen i annat fall kan få bränslet att utvidgas så att det rinner över.
- Undvik överfyllning. Har bensin spillts på maskinen, torka upp denna och vänta tills den vädrats bort innan motorn startas. Om du spillt på kläderna skall dessa bytas.
- Låt maskinen svalna innan Du gör några åtgärder i motorrummet.



**WARNING! Batteriet innehåller bly och blyföreningar, kemikalier som anses orsaka cancer, fosterskador eller andra fortplantningsskador. Tvätta händerna efter beröring av batteriet.**

- Var mycket försiktig vid hantering av batterisyra. Syra på huden kan vålla svåra frätskador. Vid spill på huden, skölj omedelbart med vatten.
- Syra i ögonen kan orsaka blindhet, skölj rikligt med vatten i minst 20 minuter och kontakta genast läkare.
- Var försiktig vid underhåll av batteriet. I batteriet bildas explosiv gas. Utför aldrig underhåll på batteriet medan du röker eller i närheten av öppen eld eller gnistor. Batteriet kan då explodera och vålla svåra skador.

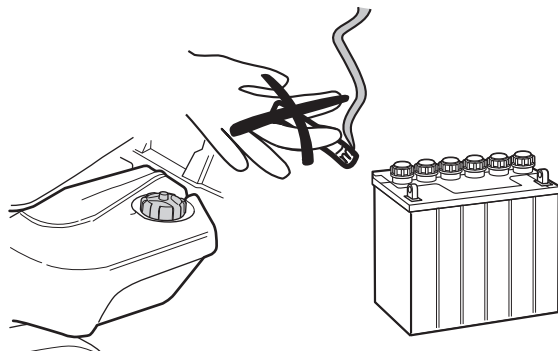



# SÄKERHETSINSTRUKTIONER

- Se till att bultar och muttrar är ordentligt åtdragna och att utrustningen är i gott skick.
- Ändra aldrig på säkerhetsanordningar. Kontrollera regelbundet att de fungerar. Maskinen får inte köras med defekta eller ej monterade skyddsplåtar, skyddshuvar, säkerhetsströmbrytare eller andra skyddsanordningar.
- Beakta risken för att skadas av rörliga eller varma delar om motorn startas med öppen motorhuv eller borttagna skyddskåpor.
- Ändra inte regulatorinställningen. Om du kör med för högt varvtal föreligger risk för maskinskador.
- Använd aldrig maskinen inomhus eller i utrymmen som saknar ventilation. Avgaserna innehåller kolmonoxid, en luktlös, giftig och livsfarlig gas.

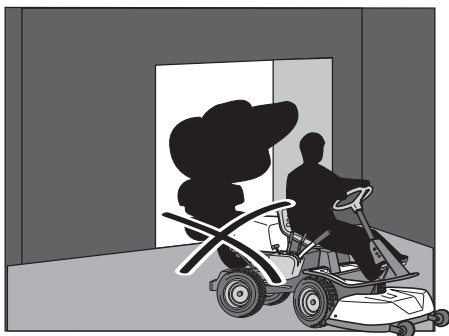

- Stoppa och inspektera utrustningen om du kör på något föremål. Reparera, om nödvändigt, innan du startar.
- Gör aldrig justeringar med motorn igång.
- Maskinen är testad och godkänd endast med av tillverkaren levererad eller rekommenderad utrustning.
- Knivbladen är vassa och kan ge skärskador. Linda in bladen eller använd skyddshandskar när du hanterar dem.
- Kontrollera parkeringsbromsens funktion regelbundet. Justera och underhåll efter behov.
- Minska brandrisken genom att göra maskinen ren från gräs, löv och annat skräp som fastnar i den. Låt maskinen svalna innan den ställs in i förvaringsutrymmet.

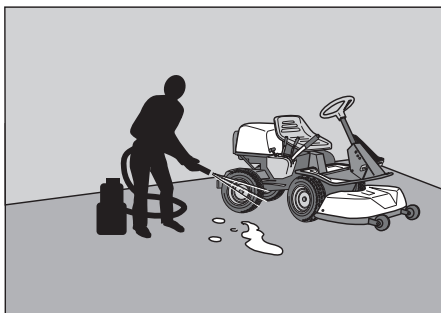

## Transport

### VIKTIG INFORMATION

Parkeringsbromsen räcker inte för att låsa fast maskinen vid transport. Se till att späanna fast maskinen väl på transportfordonet.

- Maskinen är tung och kan vålla svåra krosskador. Var extra försiktig när den lastas av eller på en bil eller ett släpfordon.
- Använd ett godkänt släpfordon för att transportera maskinen. Aktivera parkeringsbromsen och späanna fast maskinen med godkända spännanordningar, såsom spännband, kedjor eller rep, vid transport.
- Kontrollera och följ lokala vägtrafikbestämmelser innan du transporterar eller kör maskinen på någon väg.

# VAD ÄR VAD?

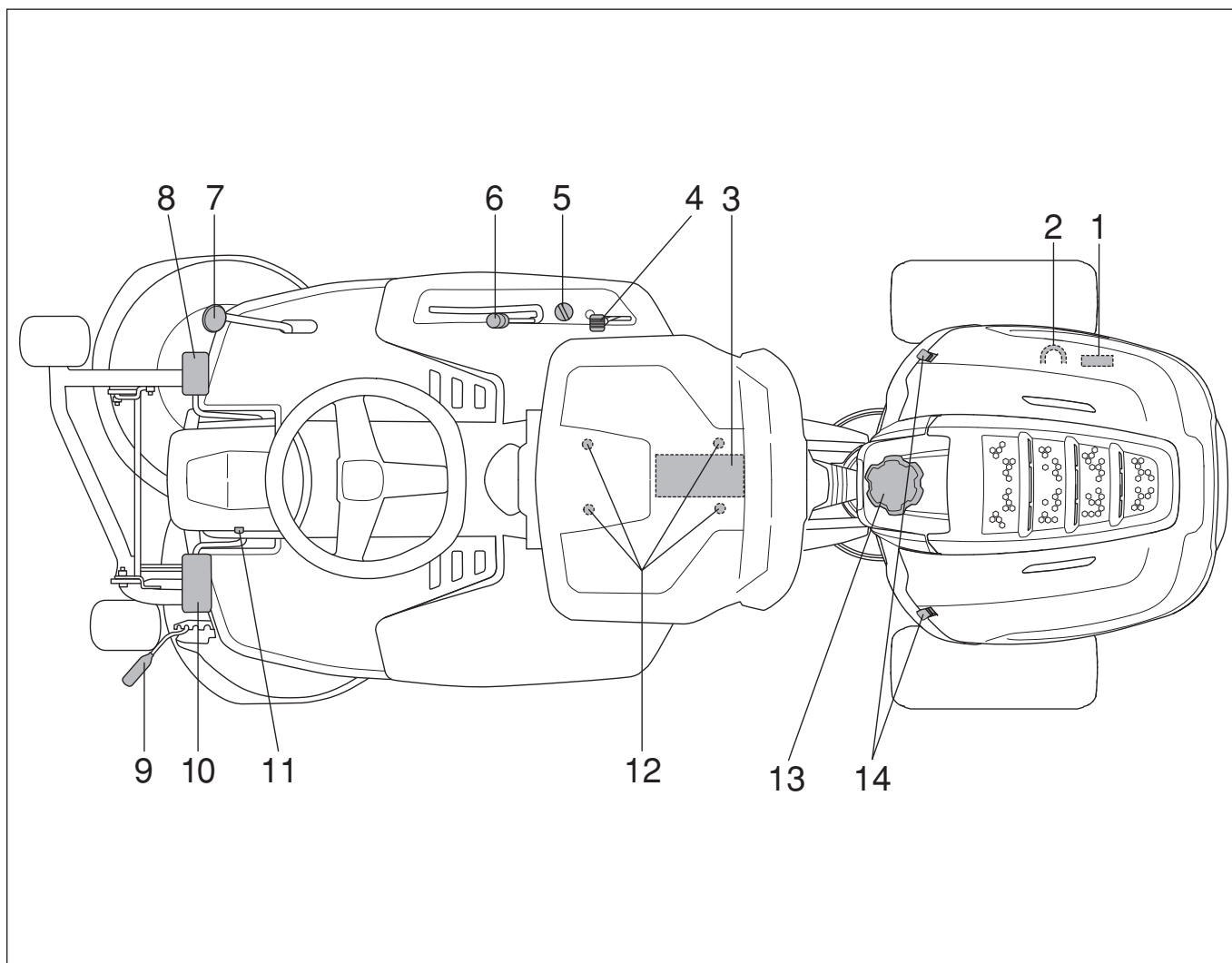

## Reglagens placering

- |   |                                     |    |                                      |
|---|-------------------------------------|----|--------------------------------------|
| 1 | Produkt- och serienummerskylt       | 8  | Hastighetsreglage för körning framåt |
| 2 | Spak för urkoppling av drivning     | 9  | Spak för inställning av klipphöjd    |
| 3 | Batteri                             | 10 | Parkeringsbroms                      |
| 4 | Gasreglage/chokereglage             | 11 | Spärrknapp för parkeringsbroms       |
| 5 | Tändningslås                        | 12 | Inställning av säte.                 |
| 6 | Lyftspak för klippaggregatet        | 13 | Bränsletanklock                      |
| 7 | Hastighetsreglage för körning bakåt | 14 | Huvlås                               |

# PRESENTATION

## Presentation

Grattis till ditt val av en utmärkt kvalitetsprodukt som du kommer att ha glädje av länge.

Kraftöverföringen sker med en hydrostatisk växellåda med steglös variation av hastigheten.

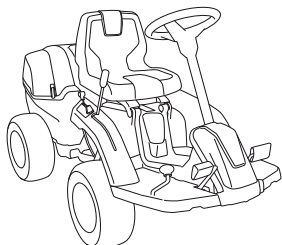

## Parkeringsbroms

Parkeringsbromsen aktiveras på följande sätt:

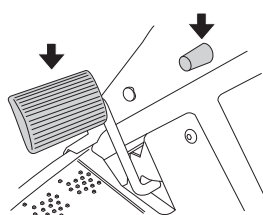

- 1 Tryck ner parkeringsbromspedalen.
- 2 Tryck in spärrknappen på rattstolpen.
- 3 Släpp upp parkeringsbromspedalen medan knappen hålls intryckt.

Parkeringsbromsens spärr kopplas automatiskt ur då bromspedalen trycks ner.

## Gas- och chokereglage

Gasreglaget reglerar motorens varvtal och därmed även knivarnas rotationshastighet.

Reglaget används även för att aktivera chokefunktionen. Vid inkoppling av chokefunktionen får motorn en fetare blandning av bränsle och luft, vilket underlättar vid kallstarter.

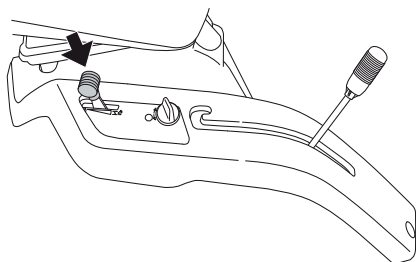

## Hastighetsreglage

Maskinens hastighet regleras steglöst med två pedaler. Vid färd framåt används pedal (1) och vid färd bakåt pedal (2).

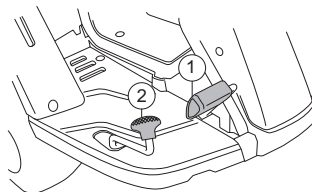

**VARNING!** Se till att inte grenar kan påverka pedalerna vid klippning under buskar. Risk för oönskad manöver.

## Klippaggregat

Maskinerna har ett 2-knivs Combi-aggregat Combi-aggregatet, med monterad BioClip-plugg, finfördelar klippt till gödning. Utan BioClip-plugg fungerar aggregatet på samma sätt som ett bakutkastaggregat.

## Lyftspak för klippaggregatet

Lyftspaken används för att ställa klippaggregatet i transport- eller klippläge.

Om spaken dras bakåt kommer aggregatet att höjas upp och knivarna slutar automatiskt att rotera (transportläge).

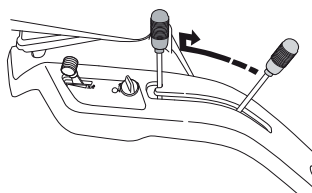

Om spaken förs framåt kommer aggregatet att sänkas ner och knivarna börjar automatiskt att rotera (klippläge).

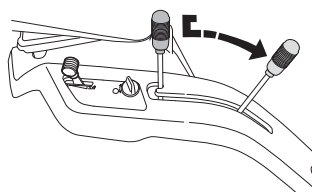

Spaken kan också användas för att tillfälligt reglera klipphöjden vid t.ex. en mindre upphöjning i gräsmattan.

# PRESENTATION

## Spak för inställning av klipp höjd

Med spaken kan klipp höjden regleras i 5 (1-5) olika lägen.

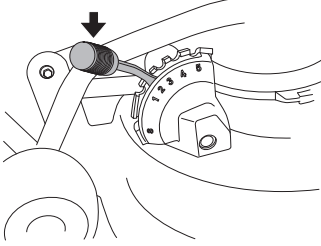

Lyft upp klipp aggregatet innan klipp höjden regleras.

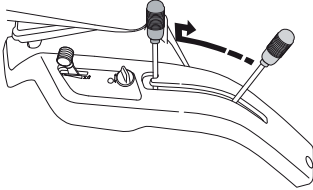

## Sits

Sitsen har en ledad infästning i framkant och kan fällas framåt.

Sitsen kan även justeras i längsled.

Lossa bultarna under sitsen och justera den framåt eller bakåt till önskat läge.

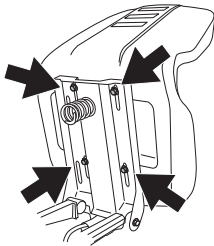

## Tankning

Motorn skall köras på lägst 85-oktanig blyfri bensin (ej oljeblandad). Miljöanpassad alkylatbensin kan med fördel användas. Använd inte bensin som innehåller metanol.

Fyll inte tanken helt, lämna minst 2,5 cm (1") expansionsutrymme.

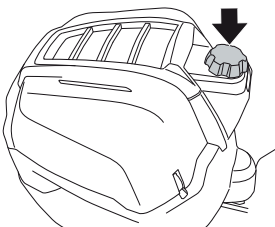

**VARNING! Bensin är mycket brandfarligt. Iakttag försiktighet och tanka utomhus (se säkerhetsinstruktionerna).**

### VIKTIG INFORMATION

Använd inte bränsletanken som avlastningsyta.

## Frikopplingsreglage

För att åkgräsklipparen ska kunna flyttas med avstängd motor måste frikopplingsreglaget dras ut. Dra reglagen till sina ändlägen, använd inga mellanlägen.

- Dra ut reglaget för att frikoppla drivsystemet.

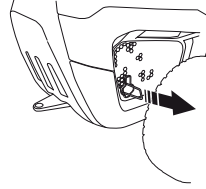

- Skjut in reglaget för att koppla in drivsystemet.

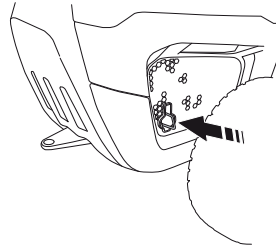

## Före start

### VIKTIG INFORMATION

Luftintagsgallret i motorkåpan bakom förarsitsen får inte blockeras av t. ex. klädesplagg, löv, gräs eller smuts.

Motorns kylning försämras. Risk för svåra motorskador.

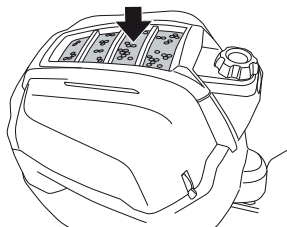

- Läs säkerhetsinstruktionerna och informationen om reglagens placering och funktioner före start.
- Utför daglig skötsel före start enligt Skötselschema.
- Justera sitsen till önskat läge.

### VIKTIG INFORMATION

Undvik klippning när klippaggregatet är i serviceläge, då drivremmen riskerar att skadas.

## Kontroll av säkerhetssystem

Åkgräsklipparen är utrustad med ett säkerhetssystem som hindrar start eller körning under följande förutsättningar.

Motorn ska endast kunna startas när:

- Klippaggregatet är i upplyft läge och parkeringsbromsen är aktiverad.

Motorn ska stanna när:

- Klippaggregatet är nedfällt och föraren reser sig upp från sätet.
- Klippaggregatet är i upplyft läge, parkeringsbromsen inte är aktiverad och föraren reser sig upp från sätet.

Kontrollera dagligen att säkerhetssystemet fungerar genom att försöka starta motorn när en av ovanstående förutsättningar inte är uppfyllt. Byt förutsättning och försök igen.



**VARNING! Ändra aldrig på säkerhetsanordningar. Kontrollera regelbundet att de fungerar som de ska. Maskinen får ej köras med defekta eller ej monterade skyddsanordningar.**

## Starta motorn

- 1 Se till att frikopplingsreglaget är intryckt. (Körläge)

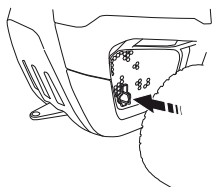

- 2 Lyft upp klippaggregatet genom att dra spaken bakåt till spärrläge.

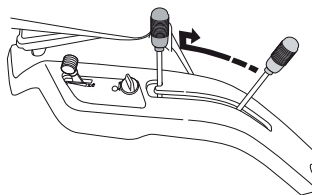

- 3 Aktivera parkeringsbromsen. Det görs på följande sätt:

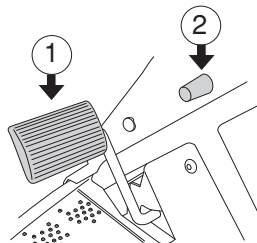

- Tryck ner parkeringsbromspedalen (1).
- Tryck in spärrknappen (2) på rattstolpen.
- Släpp upp bromspedalen medan knappen hålls intryckt.

Parkeringsbromsens spärr kopplas automatiskt ur då bromspedalen trycks ner.

### Vid kall motor:

- 4 Skjut gasreglaget till läge 3 (chokeläge). I detta läge får motorn en fetare blandning, vilket gör att motorn startar lättare.

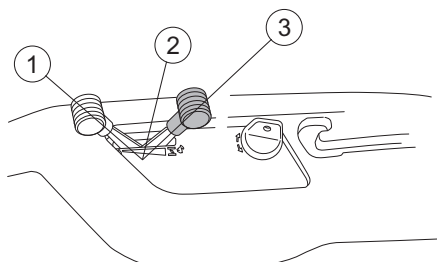

### Vid varm motor:

- 5 Ställ gasreglaget mitt emellan läge 1 och 2.

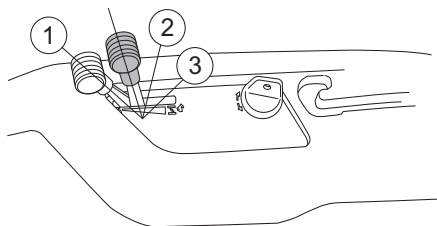

- 6 Vrid tändningsnyckeln till startläge.

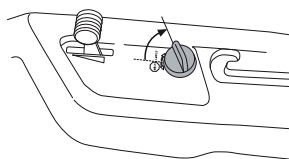

### VIKTIG INFORMATION

Om motorn inte startar så vänta ca 15 sekunder innan nästa startförsök görs. Om motorn inte startar så vänta 1 minut innan nästa försök görs.

# KÖRNING

- 7 När motorn startar, släpp då genast tillbaka tändningsnyckeln till neutralläge.

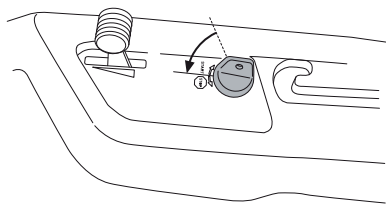

- 8 Skjut tillbaka gasreglaget gradvis när motorn startat. Låt motorn gå på måttligt varvtal "halvgas" 3-5 minuter innan den belastas hårt.
- 9 Ställ in önskat motorvarvtal med gasreglaget.



**WARNING! Kör aldrig motorn inomhus, i slutna eller dåligt ventilerade utrymmen. Motoravgaser innehåller giftig kolmonoxid.**

## Start av motor med svagt batteri

Om batteriet är för svagt för att starta motorn, bör det laddas. Ladda batteriet med max 3 Amp. i 4 timmar.

När batteriet är fulladdat anslut den röda kabeln till batteriets positiva pol (+-polen) och den svarta kabeln till batteriets negativa pol (-polen). Se till att den röda (+)kabeln dras bakom den svarta (-)kabeln.

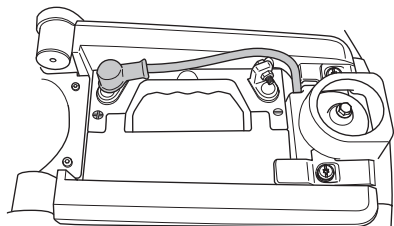

Om startkablarna används för nödfallsstart, följ nedanstående procedur:

**VIKTIG INFORMATION** Din gräsklippare är utrustad med ett 12-volts system med negativ jord. Det andra fordonet måste också ha ett 12-volts system med negativ jord. Använd inte ditt Rider batteri att starta andra fordon med.

## Anslutning av startkablarna

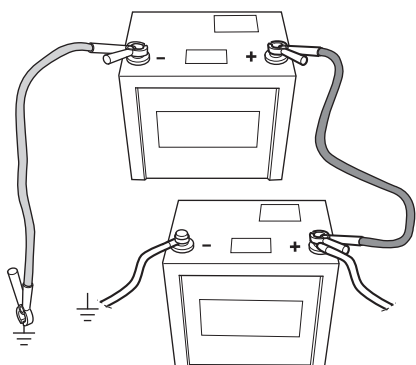

- Anslut vardera änden av den röda kabeln till den POSITIVA polen (+) på vardera batteriet, och var noga med att inte kortsluta någon ände mot chassit.
- Anslut ena änden av den svarta kabeln till den NEGATIVA polen (-) på det batteri som är fulladdat.

- Anslut den andra änden av den svarta kabeln till en god CHASSIJORD, på avstånd från bränsletanken och batteriet.

## Ta bort kablarna i omvänd ordning

- SVART kabel lossas först från chassit och sedan från det fulladdade batteriet.
- RÖD kabel sist från båda batterierna.

**VIKTIG INFORMATION** Använd aldrig Boost laddare / Start Booster. Använd endast konventionella batteriladdare. Koppla alltid ur laddaren innan du startar motorn. Så kallade Boost laddare / Start Boosters ska aldrig användas. Dessa enheter ökar ofta spänningen (istället för strömstyrkan) för att framkalla den kraft som behövs för att starta motorn. Den ökade spänningen kan skada elsystemet.

## Körning av åkgräsklipparen

- 1 Frigör parkeringsbromsen genom att först trycka ner parkeringsbromspedalen och släpp sedan upp den.

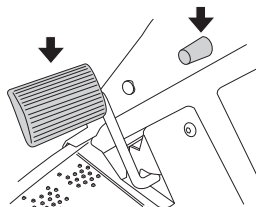

Tryck försiktigt ner en av pedalerna tills önskad hastighet erhållits. Vid färd framåt används pedal (1) och vid färd bakåt pedal (2).

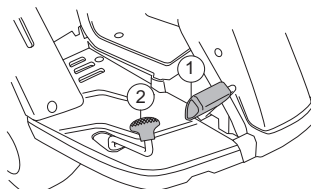

- 2 Välj önskad klipphöjd (1-5) med klipphöjdsspaken.

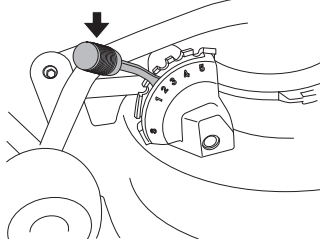

För att få en jämn klipphöjd är det viktigt att lufttrycket är lika i båda framhjulen, se under rubrik Tekniska data

# KÖRNING

## 3 Sänk ner klippaggregatet.

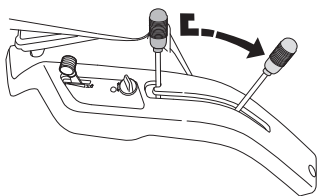

### VIKTIG INFORMATION

Drivremmarnas livslängd ökas avsevärt om motorn går med lågt varvtal när knivarna kopplas in. Ge därför full gas först när klippaggregatet fällts ner i klippläge.

## Klippningstips



**VARNING! Rensa gräsmattan från stenar och andra föremål som kan slungas iväg av knivarna.**

- Lokalisera och markera stenar och andra fasta föremål för att undvika påkörning.
- Börja med hög klipphöjd och minska tills önskat klippresultat erhålls.
- Klippresultatet blir bäst med högsta tillåtna motorvarvtal, se tekniska data, (knivarna roterar snabbt) och låg hastighet (åkgräsklipparen rör sig långsamt). Är gräset inte alltför långt och tätväxande kan körhastigheten höjas utan att klippresultatet märkbart försämras.
- Finaste gräsmattan erhålls om den klipps ofta. Klippningen blir jämnare och det avklippta gräset blir jämnare fördelat över ytan. Den totala tidsåtgången blir inte större eftersom högre körhastighet kan väljas utan att klippresultatet blir sämre.
- Undvik att klippa en våt gräsmatta. Klippresultatet blir då sämre eftersom hjulen sjunker ner i den mjuka gräsmattan.
- Spola rent klippaggregatet med vatten undertill efter varje användning, använd ej högtryckstvätt.



**VARNING! Kör aldrig maskinen i terräng som lutar mer än 10°. Klipp sluttningar uppåt och nedåt, aldrig på tvären. Undvik plötsliga riktningförändringar.**

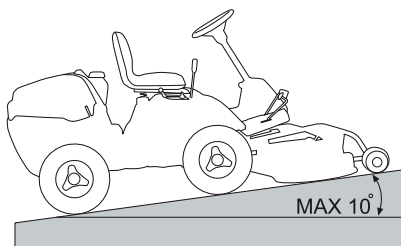

## Stoppa motorn

Låt gärna motorn gå på tomgång en minut för att få normal arbetstemperatur innan den stoppas, om den fått arbeta hårt. Undvik tomgångskörning under längre tid, risk för beläggning på tändstiften.

- 1 Lyft upp klippaggregatet genom att dra spaken bakåt till spärrläge.

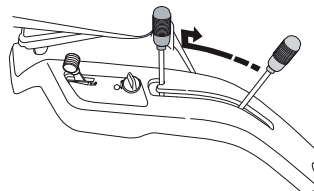

- 2 Dra tillbaka gasreglaget och låt motorn gå på tomgång minst 30 sek.
- 3 Vrid tändningsnyckeln till "STOP".
- 4 När åkgräsklipparen står stilla, håll ner parkeringsbromsen tryck in spärrknappen och släpp upp pedalen.

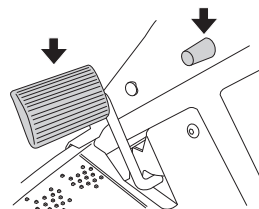

# Skötsel

## Skötselschema

Här följer en lista över den skötsel som skall utföras på åkgräsklipparen. För de punkter som inte finns beskrivna i denna bruksanvisning, uppsök en auktoriserad serviceverkstad.

Skötsel	Daglig skötsel före start	Minst varje år	Skötselintervall i timmar			
			25	50	100	200
Rengöring	X					
Kontrollera motorns oljenivå	X					
Kontrollera motorns kylluftintag	X					
Kontrollera styrvajrarna	X					
Kontrollera bromsarna	X					
Kontrollera batteriet	X					
Kontrollera säkerhetssystemet	X					
Kontrollera skruvar och muttrar	O					
Kontrollera eventuellt bränsle- och oljeläckage.	O					
Rengör runt ljuddämparen	O					
Byt motorolja <sup>1)</sup>			X	X		
Kontrollera klippaggregatet			X			
Kontrollera däckens lufttryck.			X			
Smörj leder och axlar <sup>3)</sup>			X			
Kontrollera kilremmarna			O			
Kontroll och justering av gasvajer				X		
Byt luftfilter <sup>2)</sup> .					X	
Byt bränslefilter					X	
Byt tändstift.					X	
Kontrollera bränsleslangen. Byt om det behövs. <sup>4)</sup>		O				

<sup>1)</sup>Första bytet efter 8 timmar. Vid körning med tung belastning eller vid höga omgivningstemperaturer, byt var 25:e timme. <sup>2)</sup>Under dammiga förhållanden skall rengöring och byte ske oftare. <sup>3)</sup>Vid daglig användning av åkgräsklipparen skall smörjning utföras två gånger per vecka. <sup>4)</sup>Utförs av auktoriserad serviceverkstad.

X = Finns beskrivet i denna bruksanvisning

O = Finns inte beskrivet i denna bruksanvisning



**VARNING! Inga serviceåtgärder får göras på motor eller klippaggregat om inte:**

**Motorn stoppats.**

**Tändningsnyckeln tagits ur.**

**Tändkabeln tagits bort från tändstiftet.**

**Parkeringsbromsen är ilagd.**

**Klippaggregatet är frikopplat.**



## Rengöring

Rengör maskinen direkt efter användning. Det är mycket lättare att spola bort klipprester innan de torkat fast.

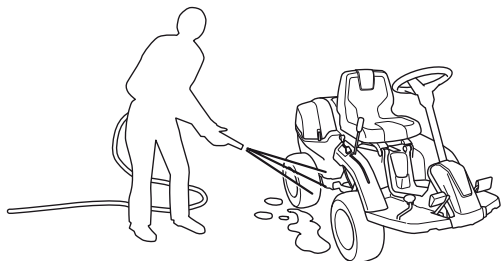

Oljesmuts kan lösas upp med kallavfettningsmedel. Duscha på ett tunt lager.

Spola med normalt vattenledningstryck.

Rikta inte strålen mot elkomponenter eller lagringar.

Spola inte mot heta ytor som motor och avgassystem.

Spola rent klippaggregatet med vatten undertill efter varje användning, använd ej högtrycksvätt.

Efter rengöring rekommenderas att man startar motorn och kör klippaggregatet en stund, så att kvarvarande vatten blåses bort.

Smörj maskinen vid behov efter rengöring. Utför gärna en extrasmörjning när lagringar utsatts för avfettningsmedel eller vattenstrålen.

### VIKTIG INFORMATION

Undvik spolning med högtrycksvätt eller ångvätt.

Risken är stor att vatten tränger in i lagringar och elanslutningar. Korrosionsangrepp kan förorsakas, som leder till driftstörningar. Tillsats av rengöringsmedel förvärrar som regel skadorna.

## Demontering av åkgräsklipparens kåpor

### Motorkåpan

Motorn blir åtkomlig för service när motorkåpan fällts upp.

Lossa på snäpplåsen (en på varje sida) och fäll kåpan bakåt.

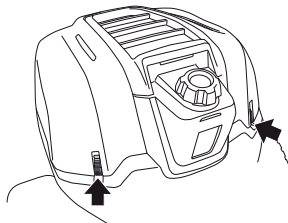

## Remkåpan

Lossa snäpplåset och lyft bort remkåpan.

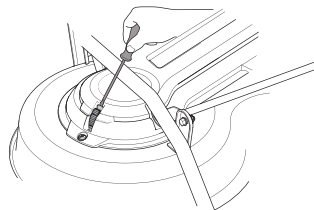

## Kontroll och justering av styrvajrar

Styrningen regleras med hjälp av vajrar. Dessa kan efter en tids körning töjas, vilket innebär att styrningens inställning kan förändras.

Styrningen kontrolleras och justeras på följande sätt:

- 1 Tag bort ramplåten genom att lossa skruvarna. 3 st skruvar fram och 2 st under sätet.

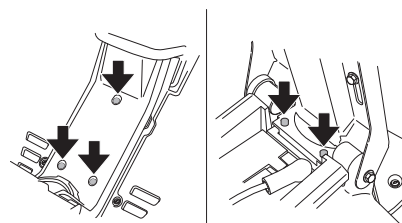

- 2 Kontrollera hur spända styrvajrarna är genom att klämma ihop dem vid pilarna enligt bild.

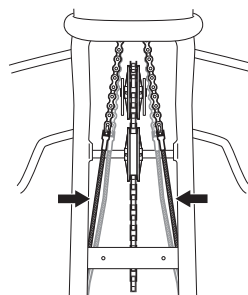

- 3 Vid behov kan vajrarna sträckas genom att dra åt justermuttrarna på varje sida av styrkransen. Sträck inte vajrarna för hårt, de skall bara stramas åt mot styrkransen.

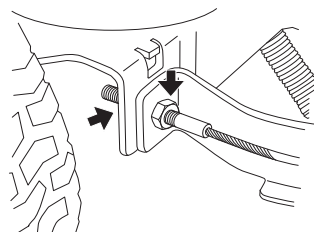

Håll emot vajern med till exempel en skiftnyckel så att den inte tvinnas.

Om man bara spänner ena sidan kan rattens mittläge komma att ändras.

Kontrollera vajersträngningen efter utförd justering enligt punkt 2.

## Kontroll av parkeringsbroms

Kontrollera att bromsen är rätt justerad genom att ställa maskinen i ett nerförslut med utdraget frikopplingsreglage och aktivera bromsen.

Om maskinen inte står stilla ska bromsen justeras.

## Justering av broms

- 1 Tag bort skyddskåpan.

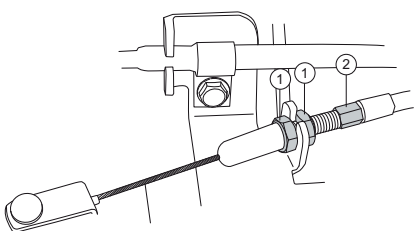
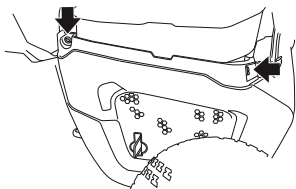

- 2 Lossa låsmuttrarna (1).
- 3 Sträck vajern med justerskruven (2) tills allt spel i vajern försvinner.
- 4 Drag åt låsmuttrarna (1) efter justering.

## Justering av gasvajer

Om motorn inte svarar som den skall på gaspådrag, ryker svart eller om maxvarvtalet inte uppnås kan gasvajern behöva justeras.

- 1 Lossa klämskruven för vajerns ytterhölje och drag chokereglaget till fullchokeläget.

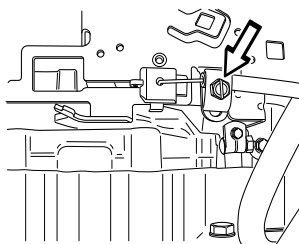

- 2 Drag chokevajerns ytterhölje maximalt åt höger och drag fast klämskruven.

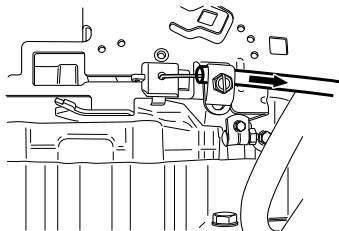

- 3 Dra tillbaka gasreglaget till fullgasläge och kontrollera att chokeanordningen inte längre är påverkad.

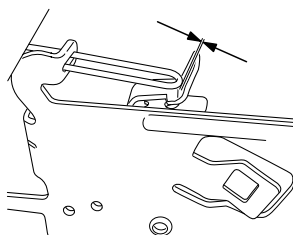

## Byte av luftfilter

Om motorn känns svag eller går ojämnt kan orsaken vara att luftfiltret är igensatt. Det är därför viktigt att med jämna mellanrum byta luftfiltret (se Skötsel/Skötselschema för rätt serviceintervall).

Byte av luftfilter utförs på följande sätt:

- 1 Fäll upp motorkåpan.
- 2 Lossa vreden som håller filterkåpan och ta bort den.

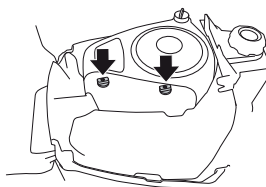

- 3 Tag bort luftfilterkåpan.
- 4 Lyft ut luftfilterpatronen ur fläkthuset.

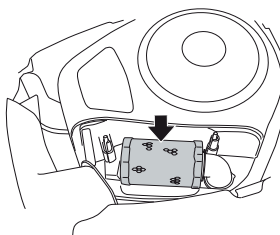

### VIKTIG INFORMATION

Använd inte tryckluft för att rengöra pappersfiltret.  
Olja inte in pappersfiltret. De skall monteras torra.

- 5 Trä filtret på luftslangen.

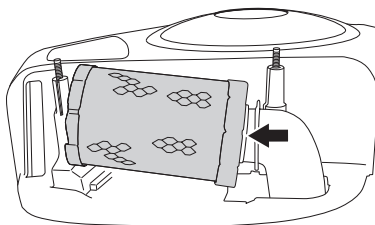

- 6 Tryck ner filterpatronen på plats.

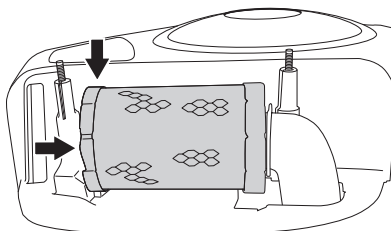

- 7 Sätt tillbaka luftfilterkåpan.

## Byte av bränslefilter

Byt ut det ledningsmonterade bränslefiltret var 100:e timme (en gång per säsong) eller oftare om det är igensatt.

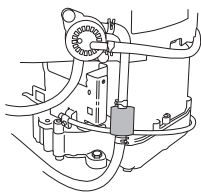

Byt filtret på följande sätt:

- 1 Öppna motorkåpan.
- 2 Ta bort skyddskåpan genom att skruva bort skruvarna.

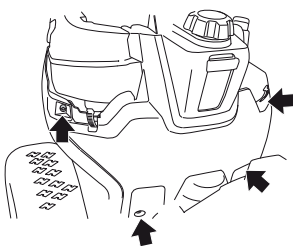

- 3 Flytta slangklämmorna bort från filtret. Använd en plattång.
- 4 Dra loss filtret från slangändarna.
- 5 Tryck in det nya filtret i slangändarna. Vid behov kan såplösning anbringas på filterändarna för att underlätta monteringen.
- 6 Flytta tillbaka slangklämmorna mot filtret.

## Kontroll av bränslepumpens luftfilter

Kontrollera regelbundet att bränslepumpens luftfilter är fritt från smuts.

Filtret kan vid behov rengöras med en pensel.

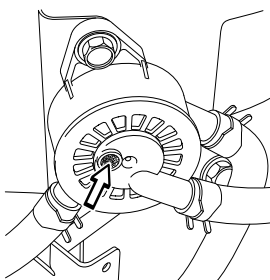

## Kontroll av däckens lufttryck

Däckens lufttryck skall vara 60 kPa/0,6 bar/8,7 PSI för alla hjulen. För att förbättra drivförmågan kan bakdäckens lufttryck minskas till 40 kPa/0,4 bar/6 PSI.

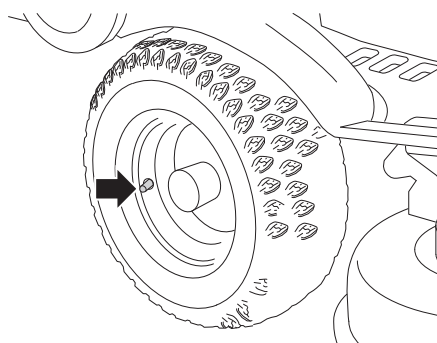

**VIKTIG INFORMATION** Olika lufttryck i framdäcken medför att knivarna klipper gräset olika högt.

## Tändsystem

Motorn är försedd med elektroniskt tändsystem. Endast tändstiftet kräver skötsel.

Rekommenderade tändstift, se Tekniska Data.

**VIKTIG INFORMATION**

Fel typ av tändstift kan skada motorn.

## Byte av tändstift

- 1 Dra loss tändkabelskon och rengör kring tändstiftet.
- 2 Ta bort tändstiftet med en 5/8" (16 mm) tändstiftshylsa.
- 3 Kontrollera tändstiftet. Byt tändstift om elektroderna är rundbrända eller om isolatorn är sprucken eller skadad. Rengör tändstiftet med en stålborste om det ska användas.
- 4 Mät elektrodavståndet med ett bladmått. Avståndet ska vara 0,75 mm/0,030". Justera avståndet vid behov genom att böja sidelektroden.
- 5 Skruva tillbaka tändstiftet för hand för att undvika att gängorna skadas.

**VIKTIG INFORMATION**

För löst åtdraget tändstift kan förorsaka överhettning och skada motorn. Ett för hårt åtdraget tändstift kan skada gängorna i cylinderhuvudet.

- 6 Dra fast tändstiftet, efter att det ligger an mot sätet, med tändstiftsnyckel. Dra fast tändstiftet så att bricken sammanpressas. Ett begagnat tändstift ska dras 1/8 varv från sätesanliggaren. Ett nytt tändstift ska dras 1/4 varv från sätesanliggaren.
- 7 Sätt tillbaka tändkabelskon.

**VIKTIG INFORMATION**

Dra ej runt motorn med borttaget tändstift eller lossad tändkabel.

## Säkringar

Huvudsäkring är placerad i en lös hållare bakom batteriet under skyddskåpan.

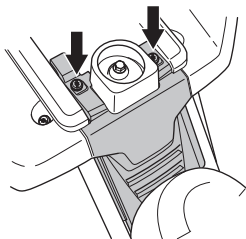

Typ: Flatstiftsbygel, 15 A.

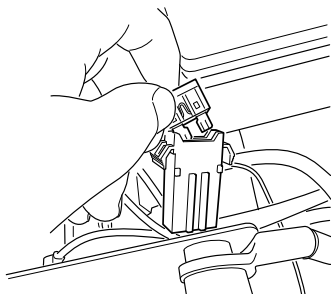

Använd samma typ av säkring vid byte.

Utlöst säkring indikeras av att bygelns är avbränd. Dra säkringen ur hållaren vid byte.

Säkringen är till för att skydda elsystemet. Om den löser ut igen kort tid efter bytet beror detta på en kortslutning, som måste åtgärdas innan maskinen åter tas i drift.

## Kontroll av säkerhetssystem

Åkgräsklipparen är utrustad med ett säkerhetssystem som hindrar start eller körning under följande förutsättningar.



**VARNING! Ändra aldrig på säkerhetsanordningar. Kontrollera regelbundet att de fungerar som de ska. Maskinen får ej köras med defekta eller ej monterade skyddsanordningar.**

Motorn ska endast kunna startas när:

- Klippaggregatet är i upplyft läge och parkeringsbromsen är aktiverad.

Motorn ska stanna när:

- Klippaggregatet är nedfällt och föraren reser sig upp från sätet.
- Klippaggregatet är i upplyft läge, parkeringsbromsen inte är aktiverad och föraren reser sig upp från sätet.

Kontrollera dagligen att säkerhetssystemet fungerar genom att försöka starta motorn när en av ovanstående förutsättningar inte är uppfylld. Byt förutsättning och försök igen.

## Kontroll av motorns kylflöde

Rengör luftintagsgallret i motorkåpan bakom förarsitsen.

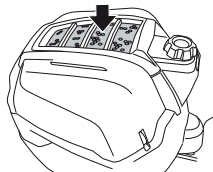

Fäll upp motorkåpan.

Kontrollera att motorns kylflöde är fritt från löv, gräs och smuts.

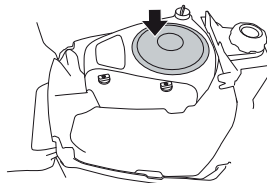

Vid igensatt luftintagsgaller, luftledare eller kylflöde försämras kylningen av motorn, vilket kan leda till motorskada.



**VARNING! Kylflödet snurrar när motorn går. Akta fingrarna.**

## Serviceväg för klippaggregat

För att underlätta att rengöra och göra service på klippaggregatet kan man ta bort aggregatet.

För att ta bort klippaggregatet gör på följande vis.

### VIKTIG INFORMATION

Undvik klippning när klippaggregatet är i serviceväg, då drivremmen riskerar att skadas.



**VARNING! Hantera fjädern med försiktighet. Använd skyddsglasögon vid montering av klippaggregatet.**

- 1 Ställ maskinen i plant läge.
- 2 Aktivera och spärra parkeringsbromsen.

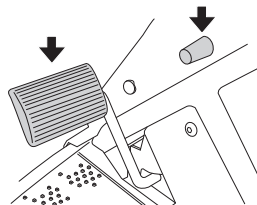

# Skötsel

- 3 Kontrollera att spaken för inställning av klipphöjd står i S-läge.

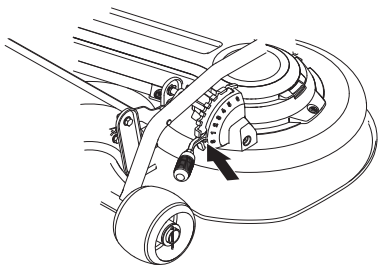

- 4 Ställ lyftspaken i klippläge.

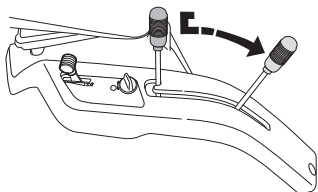

- 5 Lossa snäplåset och lyft bort remkåpan.

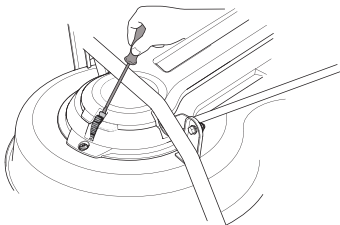

- 6 Lossa fjädern till drivremmens spännrulle.

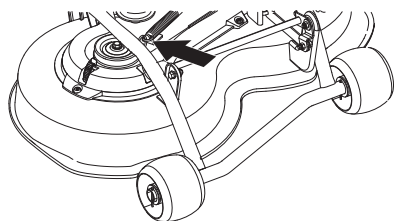

- 7 Lyft av drivremmen.

- 8 Ta tag i aggregatets övre rörkonstruktion och drag ut aggregatet tills det tar stopp.

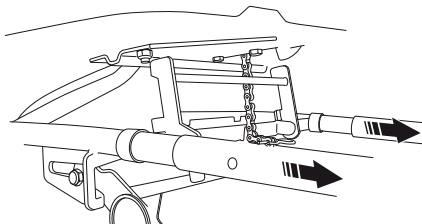

- 9 Kontrollera att spärren är i uppfällt läge.

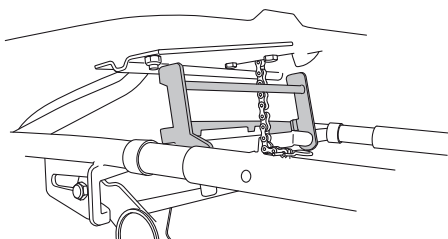

- 10 Ta bort sprinten i redskapsramen.

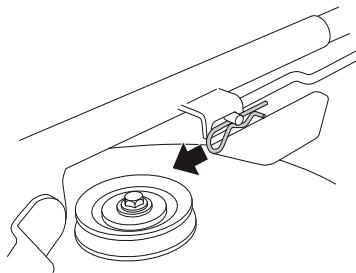

- 11 Lossa staget från klippaggregatet.

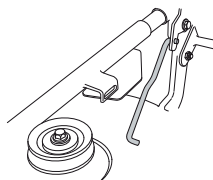

- Dra ut klippaggregatet.

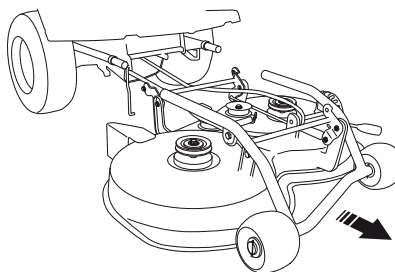

- 12 Lyft aggregatet och luta det mot maskinen eller mot en vägg.

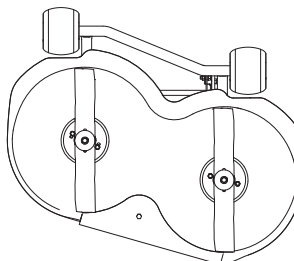

## Montering av klippaggregat

- 1 Kontrollera att spärren är i uppfällt läge.

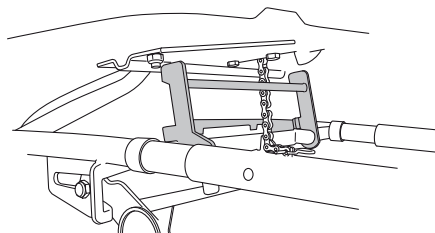

- 2 Placera remmen under staget på klippaggregatet.

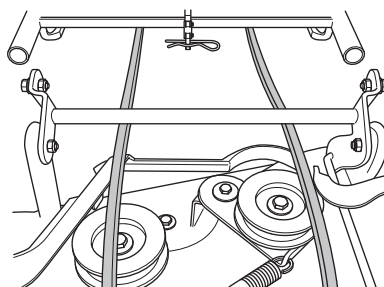

# Skötsel

Se till att lyftspärren hamnar ovanför aggregatstaget

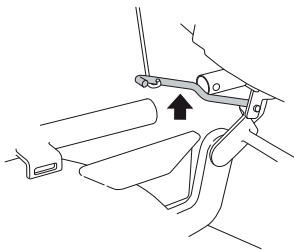

3 Skjut in klippaggregatet och se till att styrbultarna passar in i spåren på aggregatramen, en på varje sida.

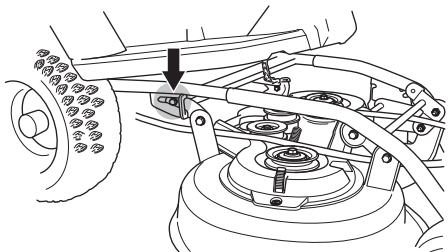

4 Passa in klippaggregatets rör med aggregatramens rör.

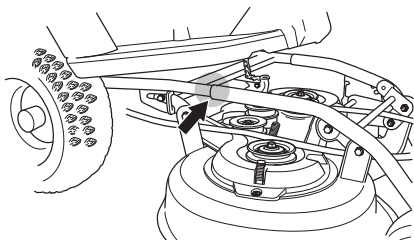

5 Ta tag i aggregatets framkant och skjut in aggregatet.

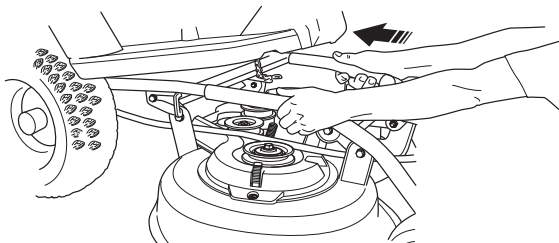

6 Skjut in aggregatet tills det tar stopp och rören bottnar.

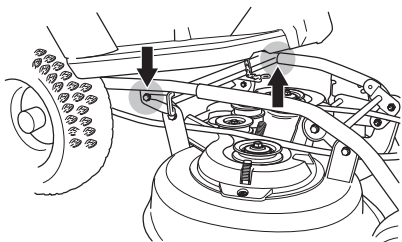

7 Fäll spärren framåt.

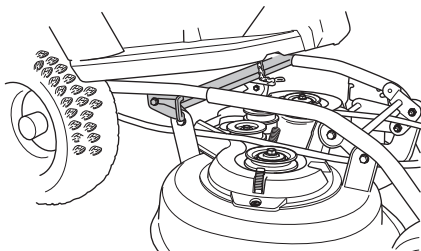

8 Sätt dit aggregatlåsningen.

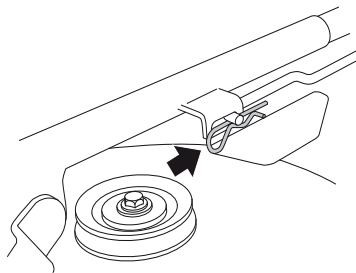

9 Sätt dit remmen enligt bilden.

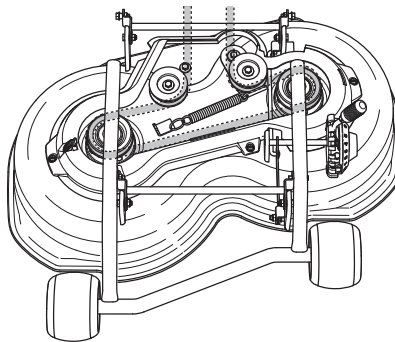

10 Spänn remmen med remspännaren.

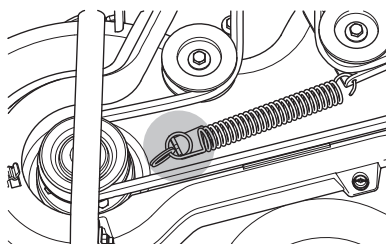

11 Sätt dit frontkåpan.

12 Ställ klipphöjdsreglaget i något av lägena 1-5

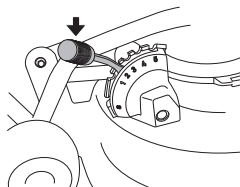

## Kontroll av knivar

För att uppnå bästa klippresultat är det viktigt att knivarna är oskadade och välslipade.

Kontrollera att knivarnas fästsruvar är dragna.

- Ställ aggregatet i serviceläge, se Serviceläge för klippaggregat.

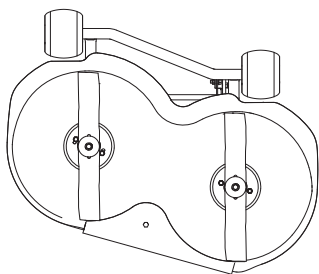

### VIKTIG INFORMATION

Byte eller slipning av knivarna bör utföras av en auktoriserad serviceverkstad.

Efter slipning av knivar bör dessa balanseras.

Vid påkörning av hinder som förorsakar haveri bör skadade knivar bytas. Låt serviceverkstaden bedöma om kniven kan slipas eller måste ersättas.



**VARNING!** Om kniven har sprickbildning, förorsakad av olämplig reparation eller annan skada, kan knivbrott inträffa under drift. Risken ökar om inte kniven är rätt balanserad.

## Byte av knivar

- Ställ aggregatet i serviceläge, se Serviceläge för klippaggregat.
- Ta bort redskapsramen.

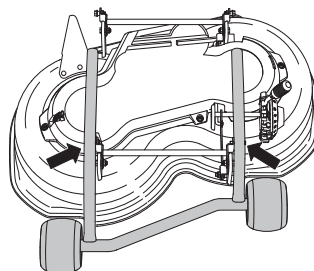

- Lås kniven med en tråklöss. Lossa knivbulten och ta bort knivbult, bricka och kniv.

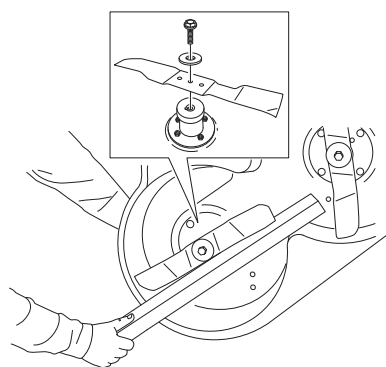

- Montering sker i omvänd ordning.
- Moment utaför 45-50 Nm (4,5-5 kpm/32-36 lbf).



**VARNING!** Originalreservdelar skall alltid användas.

## Borttagning av BioClip-plugg

För att ändra ett Combi-aggregat från BioClip-funktion till klippaggregat med bakutkast tar man bort BioClip-pluggen, som sitter under aggregatet med en skruv.

- 1 Ställ aggregatet i serviceläge, se Serviceläge för klippaggregat.
- 2 Lossa skruven som håller pluggen och ta bort den.

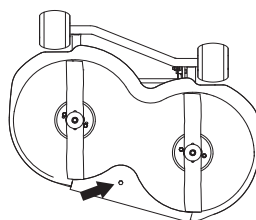

- 3 Montera klippaggregat.
- 4 Montering av BioClip-pluggen sker i omvänd ordningsföljd.

# SMÖRJNING

## Kontroll av motorns oljenivå

Kontrollera oljenivån i motorn när åkgräsklipparen står i horisontellt läge. Kontrollera inte oljenivån med motorn igång. Stäng av motorn.

Fäll upp motorkåpan.

Lossa mätstickan, dra upp den och torka av den.

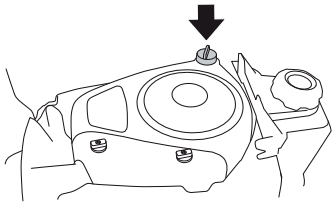

Mätstickan skall vara **helt nerskruvad**

Dra upp mätstickan och läs av oljenivån.

Oljenivån skall ligga mellan markeringarna på mätstickan.

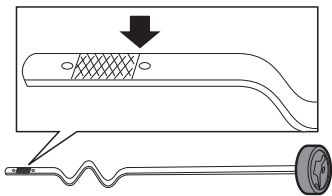

Oljan fylls på i samma hål som mätstickan sitter i.

Fyll på olja långsamt. Dra åt mätstickan ordentligt innan motorn startas. Starta och kör motorn på tomgång i ca 30 sekunder. Stäng av motorn. Vänta 30 sekunder och kontrollera oljenivån. Fyll vid behov så att oljan kommer upp till övre märket på mätstickan.

Använd i första hand syntetisk motorolja klass SJ-CF 5W/30 eller 10W/30 för alla temperaturområden. Mineralolja SAE30, klass SF-CC kan användas vid temperatur > +5°C (40°F)

Blanda inte olika oljetyper.

## Byte av motorolja

Motoroljan skall bytas första gången efter 8 timmars körtid. Därefter skall byte ske var 50:e körtimme.

Vid körning med tung belastning eller vid höga omgivningstemperaturer, byt var 25:e timme.



**VARNING! Motoroljan kan vara mycket varm om den tappas av direkt efter stopp. Låt därför motorn svalna något först.**

- 1 Placera ett kärl under motorns vänstra avtappningsplugg.
- 2 Ta bort mätstickan. Ta bort avtappningspluggen på motorns vänstra sida.

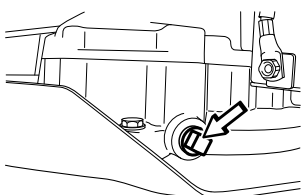

- 3 Låt oljan rinna ut i kärlet.
- 4 Montera avtappningspluggen och dra åt den.

- 5 Fyll på olja långsamt. Oljan fylls på i samma hål som mätstickan sitter i. Se Kontroll av motorns oljenivå för fyllningsinstruktioner.

Motorn rymmer 1,5 liter (1,6 USqt) när oljefiltret inte byts och 1,7 liter (1,8 USqt) olja när oljefiltret byts.

- 6 Kör motorn varm, kontrollera därefter att det inte förekommer något läckage vid oljepluggen.

### VIKTIG INFORMATION

Använd motorolja är hälsoskadlig och får inte hällas ut på marken eller i naturen utan skall lämnas till verkstaden eller anvisad plats för omhändertagning.

Undvik hudkontakt, tvätta med tvål och vatten vid eventuellt spill.

## Smörjning av framhjulslager

- 1 Ta bort plastkåpan som täcker hjulcentrum.

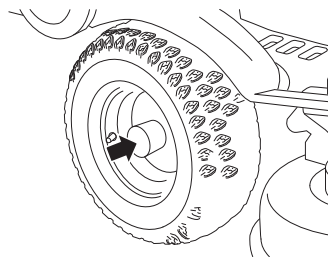

- 2 Ta bort låsringen och brickan på framhjulsaxeln.
- 3 Lyft bort hjulet.
- 4 Smörj in axeltappen med molybdendisulfidfett\*.
- 5 Montering sker i omvänd ordning.

### VIKTIG INFORMATION

Kontrollera att låsringen kommer rätt i spåret.

## Allmän smörjning

Alla leder och lager är vid tillverkningen smorda med molybdendisulfidfett. Eftersmörj med samma typ av fett\*. Smörj styr- och reglagevajrarna med motorolja.

Utför denna smörjning regelbundet.

\*Fett med kända varumärken (bensinbolag etc) är regelmässigt av god kvalitet. Den viktigaste egenskapen är att fettet har bra korrosionsskydd.



# Felsökningsschema

Problem	Orsak
<b>Motorn startar inte</b>	Bränsle saknas i bränsletanken
	Tändstiftet felaktigt.
	Tändkabeln felaktig.
	Smuts i förgasare eller bränsleledning
	Startmotorn drar ej runt motorn
	Defekt säkerhetsbrytare
<b>Startmotorn drar ej runt motorn</b>	Batteriet urladdat
	Dålig kontakt mellan kabel och batteripol
	Lyftspaken till klippaggregatet i fel läge
	Huvudsäkringens trasig.
	Tändningslåset trasigt
	Bromsen ej aktiverad.
	Defekt startmotor
<b>Motorn går ojämnt</b>	Tändstiftet felaktigt.
	Förgasaren fel inställd
	Luftfiltret igensatt
	Bränsletankens ventilation igensatt
	Tändningsinställningen felaktig
	Smuts i förgasare eller bränsleledning
	Chokning eller feljusterad gasvajer
<b>Motorn känns svag</b>	Luftfiltret igensatt
	Tändstiftet felaktigt.
	Smuts i förgasare eller bränsleledning
	Förgasaren fel inställd
	Chokning eller feljusterad gasvajer
<b>Motorn blir överhettad</b>	Motorn överbelastad
	Tändstiftet felaktigt.
	Luftintag eller kylflänsar igensatta
	Fläkten skadad
	För lite eller ingen olja i motorn
	Tändningen felaktig
<b>Batteriet laddas inte</b>	En eller flera celler i batteriet är trasiga
	Dålig kontakt vid batteripolernas kabelanslutningar
<b>Åkgräsklipparen vibrerar</b>	Knivarna sitter lösa
	Motorn sitter lös
	Obalans hos en eller flera knivar, orsakad av skada eller dålig balansering efter slipning
<b>Ojämnt klippresultat</b>	Knivarna slöa
	Långt eller vått gräs
	Klippaggregatet snett inställt
	Gräsanhopning under kåpan
	Olika lufttryck i däckerna på höger och vänster sida
	För hög körhastighet
	För lågt motorvarvtal
	Drivremmen slirar

## Vinterförvaring

Vid klippsäsongens slut bör åkgräsklipparen genast göras i ordning för förvaring, likaså om den skall stå oanvänd längre tid än 30 dagar. Bränsle som får stå i långa perioder (30 dagar eller mer) kan avsätta klibbiga avlagringar, som kan sätta igen förgasaren och störa motorns funktion.

Bränslestabilisator är ett acceptabelt alternativ när det gäller att undvika klibbiga avlagringar under förvaring. Om alkylatbensin används behöver man ej tillsätta någon stabilisator då detta bränsle är stabilt. Däremot bör man undvika att växla mellan standard- och alkylatbensin då känsliga gummidetaljer kan hårdna. Tillsatt stabilisator till bränslet i tanken eller förvaringsbehållaren. Använd alltid det blandningsförhållande som anges av tillverkaren av stabilisatorn. Kör motorn i minst 10 minuter efter att ha tillsatt stabilisatorn så att stabilisatorn når fram till förgasaren. Töm inte bränsletanken och förgasaren om stabilisator har tillsatts.



**VARNING! Ställ aldrig en maskin med bränsle i tanken inomhus eller i dåligt ventilerade utrymmen, där bränsleångor kan komma i kontakt med öppen eld, gnistor eller pilotlåga som i en värmepanna, varmvattenberedare, klädtork etc. Hantera bränslet med försiktighet. Det är mycket lättantändligt, och vårdslös användning kan vålla svåra person- och egendomsskador. Tappa av bränslet i en godkänd behållare utomhus och på avstånd från öppen eld. Använd aldrig bensin vid rengöring. Använd istället avfettningsmedel och varmvatten.**

För att göra åkgräsklipparen klar för förvaring, följ dessa steg:

- 1 Rengör åkgräsklipparen noggrant, särskilt under klippaggregatet. Bättra eventuella lackskador för att undvika rostangrepp.
- 2 Inspektera åkgräsklipparen med avseende på slitna eller skadade delar och dra åt eventuella lösa skruvar och muttrar.
- 3 Byt olja i motorn, omhändertag spilloljan.
- 4 Töm bensintanken. Starta motorn och låt den gå tills även förgasaren är tömd på bensin.
- 5 Tag bort tändstiften och håll cirka en matsked motorolja i varje cylinder. Vrid tändningsnyckeln till startposition några sekunder så att oljan fördelas och skruva åter fast tändstiften.
- 6 Smörj alla smörjnipplar, leder och axlar.
- 7 Tag bort batteriet. Gör rent, ladda och förvara det på en sval plats.
- 8 Förvara åkgräsklipparen rent och torrt och täck över den som ett extra skydd.

## Skydd

För att skydda din maskin vid förvaring eller transport finns ett kapell. Kontakta din återförsäljare för en demonstration

## Service

Lågsäsongen är den lämpligaste tiden att utföra service eller översyn av maskinen för att säkerställa en hög funktions säkerhet under högsäsongen.

Vid beställning av reservdelar skall åkgräsklipparen inköpsår samt modell-, typ- och serienummer anges.

Originalreservdelar skall alltid användas.

En årlig kontroll av en auktoriserad serviceverkstad är ett bra sätt att få din åkgräsklippare att ge maximalt utbyte nästa säsong.

# TEKNISKA DATA

	Rider 115C	Rider 120C
<b>Dimensioner</b>		
Längd med klippaggregat, cm/inch	229 / 90,2	229 / 90,2
Bredd med klippaggregat, cm/inch	99 / 39	126 / 49,6
Höjd, cm/in	108 / 42,7	108 / 42,7
Tjänstevikt med klippaggregat, kg/lb	215/474	217/478,5
Axelavstånd, cm/in	84,5 / 33,3	84,5 / 33,3
Däckdimension	165/60-8	165/60-8
Luftryck bak - fram, kPa / bar / PSI	60 / 06 / 8.7	60 / 06 / 8.7
Max tillåten lutning	10°	10°
<b>Motor</b>		
Fabrikat / Modell	Briggs & Stratton / 4145	Briggs & Stratton / 4195
Nominell motoreffekt, kW (se anm. 1)	9,5	10,2
Slagvolym, cm <sup>3</sup> /cu.in	500 / 30,5	500 / 30,5
Max. motorvarvtal, r/min	3000 ± 100	2900 ± 100
Bränsle, minsta oktantal blyfri	85	85
Volym bensintank, liter	7	7
Olja, klass SJ-CF	SAE 10W/30	SAE 10W/30
Volym oljetank, liter/USqt	1,4/1,5	1,4/1,5
Start	Elstart	Elstart
<b>Elsystem</b>		
Typ	12 V, minusjordat	12 V, minusjordat
Batterikapacitet, Ah	21	21
Tändstift	Champion XC92YC	Champion XC92YC
Elektroavstånd, mm/inch	0,75/0,030	0,75/0,030
Huvudsäkring	Flatstiftsbygel, 15 A.	Flatstiftsbygel, 15 A.
<b>Bulleremissioner och klippbredd (se anm. 2)</b>		
Ljudeffektnivå, uppmätt dB(A)	99	98
Ljudeffektnivå, garanterad dB(A)	99	98
Klippbredd, cm/inch	95 / 37,4	95 / 37,4
<b>Ljudnivåer (se anm. 3)</b>		
Ljudtrycksnivå vid användarens öra, dB(A)	85	84
<b>Vibrationsnivåer (se anm. 4)</b>		
Vibrationsnivå i ratt m/s <sup>2</sup> .	1,6	1,6
Vibrationsnivå i säte, m/s <sup>2</sup>	0,7	0,7
<b>Transmission</b>		
Fabrikat	Tuff Torq T36P	Tuff Torq T36P
Smörjmedel		
Hastighet framåt, km/h	0-10	0-10
Hastighet bakåt, km/h	0-8	0-8
<b>Klippaggregat</b>		
Typ	Combi-aggregat	Combi-aggregat
Klipphöjder, 5 lägen, mm/inch	25-75 / 1-3	25-75 / 1-3
Kniv (se anm. 5)	Combi-Kniv C95 - P/N 580 39 74-01	Combi-Kniv C95 - P/N 580 39 74-01
Knivdiameter, mm/inch	430/17	430/17

Anm. 1: Motorns angivna märkeffekt är medelvärdet för nettoeffekten (vid det specificerade varvtalet) hos en typisk produktionsmotor för den motormodell som mätts enligt SAE-standard J1349/ISO1585. Massproducerade motorer kan avvika från detta värde. Den faktiska effekten hos den motor som är installerad i slutprodukten kommer att bero på driftshastigheten, omgivningens egenskaper och andra faktorer.

Anm. 2: Emission av buller till omgivningen uppmätt som ljudeffekt ( $L_{WA}$ ) enligt EG-direktiv 2000/14/EG.

Anm. 3: Ljudtrycksnivå enligt ISO 5395. Redovisade data för ljudtrycksnivå har ett typiskt spridningsmått (standardavvikelse) på 1,2 dB(A).

Anm. 4: Vibrationsnivå enligt ISO 5395. Redovisade data för vibrationsnivå har ett typiskt spridningsmått (standardavvikelse) på 0,2 m/s<sup>2</sup> (Ratt) samt 0,8 m/s<sup>2</sup> (säte).

Anm. 5: Originalreservdelar skall alltid användas.

# TEKNISKA DATA

**VIKTIG INFORMATION** Då denna produkt är utsliten och inte längre används skall den återlämnas till återförsäljningen eller annan instans för återvinning.

**VIKTIG INFORMATION** För att kunna genomföra förbättringar kan specifikationer och utformning komma att ändras utan särskilt meddelande. Observera att inga som helst rättsliga krav kan ställas med stöd av informationen i denna bruksanvisning. Använd endast originaldelar vid reparationer. Om andra delar används, upphör garantin att gälla.

## EG-försäkran om överensstämmelse (Gäller endast Europa)

Husqvarna AB, SE-561 82 Huskvarna, Sverige, tel: +46-36-146500, försäkrar härmed att åkgräsklipparna Husqvarna Rider 115C och Rider 120C från 2014 års serienummer och framåt (året anges i klartext på typskylten plus ett efterföljande serienummer) motsvarar föreskrifterna i RÅDETS DIREKTIV:

av den 17 maj 2006 "angående maskiner" **2006/42/EG**

av den 15 december 2004 "angående elektromagnetisk kompatibilitet" **2004/108/EG**.

av den 8 maj 2000 "angående emission av buller till omgivningen" **2000/14/EG**.

Information angående bulleremissioner och klippbredd, se Tekniska Data

Följande harmoniserade standards har tillämpats: **EN ISO 12100-2, ISO 5395**

**0404, SMP Svensk Maskinprovning AB**, Box 7035, SE-750 07 Uppsala, Sverige, har utfärdat rapporter om bedömning av överensstämmelse enligt bilaga VI till RÅDETS DIREKTIV av den 8 maj 2000 angående emissioner av buller till omgivningen 2000/14/EG.

Certifikaten har nummer:

01/901/214

Huskvarna, 31 oktober 2013



Claes Losdal, Utvecklingschef/Trädgårdsprodukter  
(Bemyndigad representant för Husqvarna AB samt ansvarig för tekniskt underlag.)







**Bruksanvisning i original**

**1156157-01**



**2013-11-04**