

Bedienungsanweisung Manuel d'utilisation
Gebruiksaanwijzing
324LD_X-series

Lesen Sie die Bedienungsanweisung sorgfältig durch und machen Sie sich mit dem Inhalt vertraut, bevor Sie das Gerät benutzen.

Lire attentivement et bien assimiler le manuel d'utilisation avant d'utiliser la machine.

Neem de gebruiksaanwijzing grondig door en gebruik de machine niet voor u alles duidelijk heeft begrepen



DE (2-25)

FR (26-49)

NL (50-73)

SYMBOLERKLÄRUNG

Symbole

WARNUNG! Freischneider, Motorsensen und Trimmer können gefährlich sein! Durch nachlässige oder falsche Handhabung können schwere Verletzungen oder tödliche Unfälle von Anwendern oder anderen Personen verursacht werden. Es ist überaus wichtig, dass Sie den Inhalt der Bedienungsanleitung lesen und verstehen.



Lesen Sie die Bedienungsanleitung sorgfältig durch und machen Sie sich mit dem Inhalt vertraut, bevor Sie das Gerät benutzen.



Benutzen Sie immer:

- Schutzhelm in Bereichen, in denen Gefahr für von oben herabfallende Gegenstände besteht
- Einen zugelassenen Gehörschutz
- Zugelassener Augenschutz



Max. Drehzahl der Abtriebswelle, U/min



Dieses Produkt stimmt mit den geltenden CE-Richtlinien überein.



Warnung vor hochgeschleuderten und abfallenden Gegenständen.



Der Anwender des Geräts hat darauf zu achten, dass während der Arbeit keine Menschen oder Tiere näher als 15 m herankommen.



Maschinen mit Säge- oder Grasklingen können heftig zur Seite geschleudert werden, wenn die Klinge auf einen festen Gegenstand trifft. Dies wird als Klingenschlag bezeichnet. Die Klinge kann Arme oder Beine durchtrennen. Menschen oder Tiere müssen sich stets mindestens 15 m von der Maschine entfernt aufhalten.



Pfeile, die die Grenzen für die Platzierung des Handgriffhalters markieren.



Stets zugelassene Schutzhandschuhe tragen.



Rutschfeste und stabile Stiefel tragen.



Nur für nichtmetallische, flexible Schneidausrüstungen bestimmt, d. h. für Trimmerköpfe mit Trimmerfäden.



Umweltbelastende Geräuschemissionen gemäß der Richtlinie der Europäischen Gemeinschaft. Die Emission des Gerätes ist im Kapitel Technische Daten und auf dem Geräteschild angegeben.



Sonstige Symbole/Aufkleber am Gerät beziehen sich auf spezielle Zertifizierungsanforderungen, die in bestimmten Ländern gelten.

Eine Kontrolle und/oder Wartung ist bei abgestelltem Motor vorzunehmen, wenn der Stoppschalter in Stellung STOP steht.

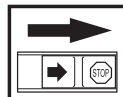

Stets zugelassene Schutzhandschuhe tragen.

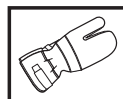

Regelmäßige Reinigung ist notwendig.

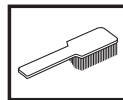

Visuelle Kontrolle.



Ein zugelassener Augenschutz muss getragen werden.



INHALT

Inhalt

SYMBOLERKLÄRUNG

Symbole 2

INHALT

Inhalt 3

Vor dem Start ist Folgendes zu beachten: 3

EINLEITUNG

Sehr geehrter Kunde! 4

WAS IST WAS?

Was ist was? 5

ALLGEMEINE SICHERHEITSVORSCHRIFTEN

Wichtig 6

Persönliche Schutzausrüstung 6

Sicherheitsausrüstung des Gerätes 7

Schneidausrüstung 10

MONTAGE

Montage des Loophandgriffs 11

Montage und Demontage des zerlegbaren

Führungsrohrs 11

Montage der Schneidausrüstung 12

UMGANG MIT KRAFTSTOFF

Umgang mit Kraftstoff 14

Kraftstoff 14

STARTEN UND STOPPEN

Kontrolle vor dem Start 16

Starten und stoppen 16

ARBEITSTECHNIK

Allgemeine Arbeitsvorschriften 18

WARTUNG

Vergaser 20

Schalldämpfer 20

Kühlsystem 21

Zündkerze 21

Zerlegbares Führungsrohr 21

Luftfilter 21

Wartungsschema 23

TECHNISCHE DATEN

Technische Daten 24

EG-Konformitätserklärung 25

Vor dem Start ist Folgendes zu beachten:

Die Bedienungsanweisung sorgfältig durchlesen.



WARNUNG! Eine längerfristige Beschallung mit Lärm kann zu bleibenden Gehörschäden führen. Daher stets einen zugelassenen Gehörschutz tragen.



WARNUNG! Unter keinen Umständen darf die ursprüngliche Konstruktion des Gerätes ohne Genehmigung des Herstellers geändert werden. Es ist immer Originalzubehör zu verwenden. Unzulässige Änderungen und/oder unzulässiges Zubehör können zu schweren oder sogar tödlichen Verletzungen des Anwenders oder anderer Personen führen.



WARNUNG! Falsch oder nachlässig angewendete Freischneider, Motorsensen oder Trimmer sind gefährliche Geräte, die schwere Verletzungen oder tödliche Unfälle von Anwendern oder anderen Personen verursachen können. Es ist sehr wichtig, dass Sie den Inhalt dieser Bedienungsanweisung lesen und verstehen.

EINLEITUNG

Sehr geehrter Kunde!

Herzlichen Glückwunsch zu Ihrem Kauf eines Husqvarna-Produkts! Husqvarnas Geschichte reicht bis ins Jahr 1689 zurück, als König Karl XI eine Fabrik an den Ufern des Flusses Huskvarna errichten ließ, in der Musketen gefertigt werden sollten. Die Lage am Huskvarna bot sich an, da der Fluss zur Erzeugung von Wasserkraft verwendet wurde und so als Wasserkraftwerk diente. In den mehr als 300 Jahren seit dem Bestehen des Husqvarna-Werks wurden unzählige Produkte hergestellt, angefangen von Holzöfen bis hin zu modernen Küchenmaschinen, Nähmaschinen, Fahr- und Motorrädern usw. 1956 wurde der erste Motorrasenmäher auf den Markt gebracht, gefolgt von der Motorsäge 1959, und in diesem Bereich ist Husqvarnas auch heute tätig.

Husqvarna ist gegenwärtig einer der weltführenden Hersteller von Forst- und Gartenmaschinen und legt vor allem Wert auf Qualität und Leistungskraft. Das Unternehmenskonzept umfasst die Entwicklung, Herstellung und den Vertrieb von Produkten für den Einsatz in Wald und Garten sowie in der Bauindustrie. Husqvarnas Ziel ist es, auch in den Bereichen Ergonomie, Benutzerfreundlichkeit, Sicherheit und Umwelt führend zu sein – dies lässt sich an vielen Details erkennen, die aus diesen Gesichtspunkten heraus entwickelt wurden.

Wir sind überzeugt, dass Sie mit der Qualität und Leistung unserer Produkte über lange Jahre mehr als zufrieden sein werden. Mit dem Erwerb unserer Produkte erhalten Sie professionelle Hilfe bei Reparaturen und Service, falls doch einmal etwas passieren sollte. Haben Sie die Maschine nicht bei einem unserer Vertragshändler gekauft, fragen Sie dort nach der nächsten Servicewerkstatt.

Wir hoffen, dass Sie mit Ihrer Maschine über lange Jahre zufrieden sein werden. Denken Sie daran, diese Bedienungsanleitung sicher aufzubewahren. Die genaue Befolgung ihres Inhalts (Verwendung, Service, Wartung usw.) verlängert die Lebensdauer der Maschine erheblich und erhöht zudem ihren Wiederverkaufswert. Sollten Sie Ihre Maschine verkaufen, händigen Sie dem neuen Besitzer bitte auch die Bedienungsanleitung aus.

Vielen Dank, dass Sie sich für ein Husqvarna-Produkt entschieden haben.

Die Husqvarna AB arbeitet ständig an der Weiterentwicklung ihrer Produkte und behält sich daher das Recht auf Änderungen ohne vorherige Ankündigung, z. B. von Form und Aussehen, vor.

WAS IST WAS?

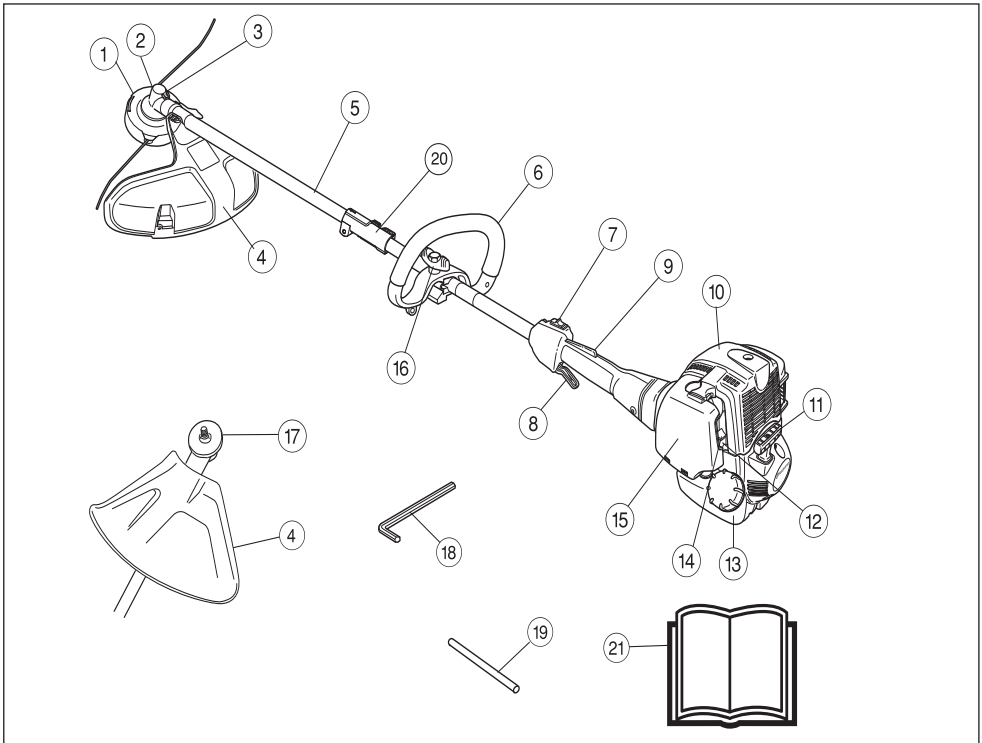

Was ist was?

- | | |
|--|---------------------------|
| 1 Trimmerkopf | 12 Kraftstoffpumpe |
| 2 Winkelgetriebe | 13 Kraftstofftank |
| 3 Einfüllöffnung für Schmiermittel, winkelgetriebe | 14 Choke |
| 4 Schutz für die Schneidausrüstung | 15 Luftfiltergehäuse |
| 5 Führungsrohr | 16 Handgriffeinstellung |
| 6 Loophandgriff | 17 Mitnehmer |
| 7 Stoppschalter | 18 Inbusschlüssel |
| 8 Gashebel | 19 Sperrstift |
| 9 Gashebelsperre | 20 Führungsrohrverbindung |
| 10 Zylinderdeckel | 21 Bedienungsanweisung |
| 11 Starthandgriff | |

ALLGEMEINE SICHERHEITSVORSCHRIFTEN

Wichtig

WICHTIG!

Das Gerät ist nur für das Trimmen von Gras konstruiert.

Das einzige Zubehör, für das die Motoreinheit als Antriebsquelle verwendet werden darf, sind die im Kapitel Technische Daten empfohlenen Schneidausrüstungen.

Arbeiten Sie niemals mit dem Gerät, wenn Sie müde sind, Alkohol getrunken oder Medikamente eingenommen haben, da hierdurch Sehkraft, Urteilsvermögen oder Körperkontrolle beeinträchtigt werden können.

Tragen Sie persönliche Schutzausrüstung. Siehe die Anweisungen unter der Überschrift "Persönliche Schutzausrüstung".

Niemals mit einem Gerät arbeiten, das ohne Zustimmung des Herstellers modifiziert wurde und nicht länger mit der Originalausführung übereinstimmt.

Niemals mit einem defekten Gerät arbeiten. Die Wartungs-, Kontroll- und Serviceanweisungen in dieser Bedienungsanweisung sind sorgfältig zu befolgen. Gewisse Wartungs- und Servicemaßnahmen sind von geschulten, qualifizierten Fachleuten auszuführen. Siehe die Anweisungen unter der Überschrift Wartung.

Vor der Inbetriebnahme müssen sämtliche Abdeckungen, Schutzvorrichtungen und Griffe angebracht sein. Stellen Sie sicher, dass Zündkerzenschutz und Zündkabel unversehrt sind, um die Gefahr von elektrischen Schlägen auszuschließen.

Der Anwender des Geräts hat darauf zu achten, dass während der Arbeit keine Menschen oder Tiere näher als 15 m an herankommen. Wenn mehrere Anwender am gleichen Einsatzort tätig sind, muss der Sicherheitsabstand mindestens zwei Baumängen, jedoch mindestens 15 Meter betragen.



WARNUNG! Diese Maschine erzeugt beim Betrieb ein elektromagnetisches Feld. Dieses Feld kann sich unter bestimmten Bedingungen auf die Funktionsweise aktiver oder passiver medizinischer Implantate auswirken. Um die Gefahr für schwere oder tödliche Verletzungen auszuschließen, sollten Personen mit einem medizinischen Implantat vor der Nutzung dieser Maschine ihren Arzt und den Hersteller des Implantats konsultieren.



WARNUNG! Einen Motor in einem geschlossenen oder schlecht belüfteten Raum laufen zu lassen, kann zum Tod durch Erstickung oder Kohlenmonoxidvergiftung führen.

Persönliche Schutzausrüstung

WICHTIG!

Falsch oder nachlässig angewendete Freischneider, Motorsensen oder Trimmer sind gefährliche Geräte, die schwere Verletzungen oder tödliche Unfälle von Anwendern oder anderen Personen verursachen können. Es ist sehr wichtig, dass Sie den Inhalt dieser Bedienungsanweisung lesen und verstehen.

Bei der Benutzung des Gerätes muss die vorgeschriebene persönliche Schutzausrüstung angewendet werden. Die persönliche Schutzausrüstung beseitigt nicht die Unfallgefahr, begrenzt aber den Umfang der Verletzungen und Schäden. Bei der Wahl der Schutzausrüstung einen Fachhändler um Rat fragen.



WARNUNG! Bei Benutzung von Gehörschützern immer auf Warnsignale oder Zurufe achten. Den Gehörschutz immer abnehmen, sobald der Motor abgestellt ist.

GEHÖRSCHUTZ

Ein Gehörschutz mit ausreichender Dämmwirkung ist zu tragen.



AUGENSCHUTZ

Es ist immer ein zugelassener Augenschutz zu tragen. Bei der Benutzung eines Visiers ist auch eine zugelassene Schutzbrille zu tragen. Zugelassene Schutzbrillen sind in diesem Falle diejenigen, die die Normen ANSI Z87.1 für die USA bzw. EN 166 für EU-Länder erfüllen.



HANDSCHUHE

Handschuhe sind dann zu tragen, wenn dies notwendig ist, z. B. bei der Montage der Schneidausrüstung.



ALLGEMEINE SICHERHEITSVORSCHRIFTEN

STIEFEL

Rutschfeste und stabile Stiefel tragen.



KLEIDUNG

Kleidung aus reißfestem Material wählen und nicht zu weite Kleidungsstücke tragen, die sich leicht im Unterholz verfangen können. Stets kräftige lange Hosen tragen. Keinen Schmuck, kurze Hosen oder Sandalen tragen und nicht barfuß gehen. Schulterlanges Haar nicht offen tragen.

ERSTE HILFE

Ein Erste-Hilfe-Set soll immer griffbereit sein.



Sicherheitsausrüstung des Gerätes

In diesem Abschnitt werden einzelnen Teile der Sicherheitsausrüstung des Gerätes beschrieben, welche Funktion sie haben und wie ihre Kontrolle und Wartung ausgeführt werden sollen, um sicherzustellen, dass sie funktionsfähig sind. (Siehe Kapitel Was ist was? um herauszufinden, wo die Sicherheitsdetails an Ihrem Gerät zu finden sind).

Die Lebensdauer der Maschine kann verkürzt werden und die Unfallgefahr kann steigen, wenn die Wartung der Maschine nicht ordnungsgemäß und Service und/oder Reparaturen nicht fachmännisch ausgeführt werden. Weitere Informationen erteilt Ihnen gerne die nächste Servicewerkstatt.

WICHTIG!

Service und Reparatur des Gerätes erfordern eine Spezialausbildung. Dies gilt besonders für die Sicherheitsausrüstung des Gerätes. Wenn Ihr Gerät den unten aufgeführten Kontrollanforderungen nicht entspricht, müssen Sie Ihre Servicewerkstatt aufsuchen. Beim Kauf eines unserer Produkte wird gewährleistet, dass Reparatur- oder Servicearbeiten fachmännisch ausgeführt werden. Sollte der Verkäufer Ihres Gerätes nicht an unser Fachhändler-Service-Netz angeschlossen sein, fragen Sie nach unserer nächstgelegenen Servicewerkstatt.



WARNUNG! Benutzen Sie nie ein Gerät mit defekter Sicherheitsausrüstung. Die Sicherheitsausrüstung des Gerätes muss so kontrolliert und gewartet werden, wie dies in diesem Abschnitt beschrieben wird. Wenn Ihr Gerät den Kontrollanforderungen nicht entspricht, muss eine Servicewerkstatt aufgesucht werden.

Gashebelsperre

Die Gashebelsperre soll die unbeabsichtigte Betätigung des Gashebels verhindern. Durch Drücken der Sperre (A) im Handgriff (= wenn man den Handgriff hält) wird der Gashebel (B) gelöst. Wird der Handgriff losgelassen, werden Gashebel und Gashebelsperre wieder in ihre Ausgangsstellung zurückgestellt. Dies geschieht mit Hilfe von zwei voneinander unabhängigen Rückzugfedersystemen. In dieser Stellung wird der Gashebel im Leerlauf automatisch gesichert.

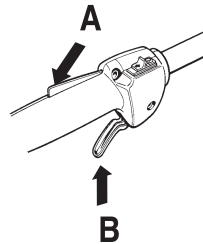

Kontrollieren, ob der Gashebel in Leerlaufstellung gesichert ist, wenn sich die Gashebelsperre in Ausgangsstellung befindet.

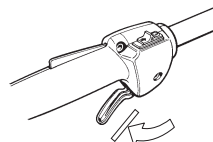

Die Gashebelsperre eindrücken und kontrollieren, ob sie in die Ausgangsstellung zurückkehrt, wenn sie losgelassen wird.

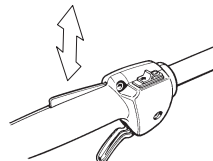

ALLGEMEINE SICHERHEITSVORSCHRIFTEN

Kontrollieren, ob Gashebel und Gashebelsperre mit dem dazugehörigen Rückzugfedersystem leicht funktionieren.

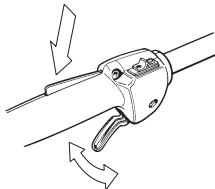

Siehe die Anweisungen unter der Überschrift Start. Gerät starten und Vollgas geben. Den Gashebel loslassen und kontrollieren, ob die Schneidausrüstung völlig zum Stillstand kommt. Wenn die Schneidausrüstung rotiert, während sich der Gashebel in Leerlaufstellung befindet, ist die LeerlaufEinstellung des Vergasers zu kontrollieren. Siehe die Anweisungen unter der Überschrift Wartung.

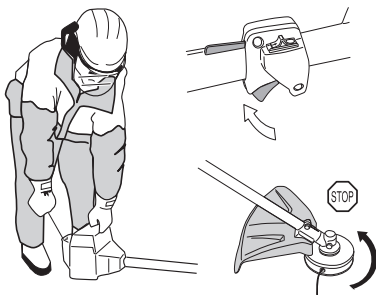

Stoppschalter

Mit dem Stoppsschalter wird der Motor abgestellt.

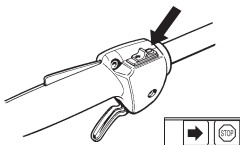

Den Motor starten und kontrollieren, ob der Motor stoppt, wenn der Stoppsschalter in Stoppstellung geführt wird.

Schutz für die Schneidausrüstung



Dieser Schutz soll verhindern, dass lose Gegenstände zum Anwender hochgeschleudert werden. Der Schutz

verhindert auch, dass der Anwender mit der Schneidausrüstung in Berührung kommt.

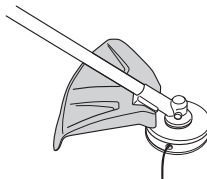

Den Schutz auf Schäden und Risse kontrollieren. Den Schutz austauschen, wenn er Schlägen ausgesetzt war oder Risse aufweist.

Immer den empfohlenen Schutz für die jeweilige Schneidausrüstung verwenden. Siehe das Kapitel Technische Daten.



WARNUNG! Unter keinen Umständen darf eine Schneidausrüstung ohne einen zugelassenen Schutz betrieben werden. Siehe das Kapitel Technische Daten. Wenn ein falscher oder ein defekter Schutz montiert wird, können dadurch schwere Verletzungen verursacht werden.

Antivibrationssystem



Das Gerät ist mit einem Antivibrationssystem ausgerüstet, das die Vibrationen wirkungsvoll dämpft und so für angenehmere Arbeitsbedingungen sorgt.

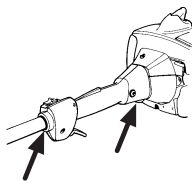

Wenn der Faden falsch gewickelt ist oder die falsche Schneidausrüstung benutzt wird, verstärken sich die Vibrationen. Siehe die Anweisungen unter der Überschrift Schneidausrüstung.

Das Antivibrationssystem reduziert die Übertragung von Vibrationen zwischen Motoreinheit/Schneidausrüstung und dem Handgriffsystem des Gerätes.

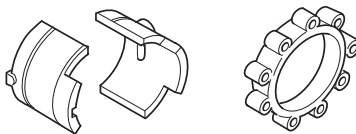

ALLGEMEINE SICHERHEITSVORSCHRIFTEN

Die Antivibrationselemente regelmäßig auf Risse und Verformungen überprüfen. Kontrollieren, ob die Vibrationsdämpfer unbeschädigt und fest verankert sind.



WARNUNG! Personen mit Blutkreislaufstörungen, die zu oft Vibrationen ausgesetzt werden, laufen Gefahr, Schäden an den Blutgefäßen oder am Nervensystem davonzutragen. Gehen Sie zum Arzt, wenn Sie an Ihrem Körper Symptome feststellen, die auf Vibrationsschäden deuten. Beispiele solcher Symptome sind: Einschlafen von Körperteilen, Gefühlsverlust, Jucken, Stechen, Schmerz, Verlust oder Beeinträchtigung der normalen Körperkraft, Veränderungen der Hautfarbe oder der Haut. Diese Symptome treten am häufigsten in den Fingern, Händen oder Handgelenken auf. Bei niedrigen Temperaturen kann erhöhte Gefahr bestehen.

Schalldämpfer



Der Schalldämpfer soll den Geräuschpegel so weit wie möglich senken und die Abgase des Motors vom Anwender fernhalten. Mit Katalysator ausgestattete Schalldämpfer reduzieren zudem den Schadstoffgehalt der Abgase.



In Ländern mit warmem, trockenem Klima besteht erhöhte Brandgefahr. Bestimmte Schalldämpfer haben wir deshalb mit einem sog. Funken-fängernetz ausgestattet. Kontrollieren Sie, ob der Schalldämpfer Ihres Geräts ein solches Netz hat.

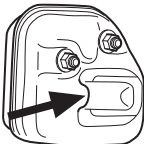

Für Schalldämpfer ist es sehr wichtig, dass die Kontroll-, Wartungs- und Serviceanweisungen befolgt werden.

Niemals ein Gerät mit defektem Schalldämpfer benutzen.



Regelmäßig kontrollieren, ob der Schalldämpfer fest am Gerät montiert ist.

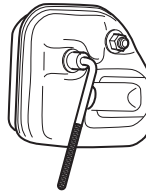

Ist der Schalldämpfer Ihres Gerätes mit einem Funkenfangnetz versehen, muss dieses regelmäßig gereinigt werden. Ein verstopftes Netz verursacht ein Heißlaufen des Motors mit schweren Motorschäden als Folge.

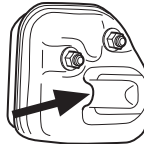

WARNUNG! Der Katalysatorschalldämpfer ist bei Betrieb und auch noch nach dem Ausschalten sehr heiß. Dies gilt auch für den Leerlaufbetrieb. Berühren kann zu Verbrennungen führen. Achten Sie auf die Feuergefahr!



WARNUNG! Der Schalldämpfer enthält Chemikalien, die karzinogen sein können. Falls der Schalldämpfer beschädigt wird, vermeiden Sie es, mit diesen Stoffen in Berührung zu kommen.



WARNUNG! Denken Sie daran: Die Motorabgase sind heiß und können Funken enthalten, die einen Brand verursachen können. Aus diesem Grunde sollte das Gerät niemals im Innenbereich oder in der Nähe von feuergefährlichen Stoffen gestartet werden!

ALLGEMEINE SICHERHEITSVORSCHRIFTEN

Gegenmutter



Bestimmte Schneidausrüstungen sind mit einer Gegenmutter gesichert.

Bei der Montage die Mutter entgegen der Rotationsrichtung der Schneidausrüstung anziehen. Bei der Demontage die Mutter in der Rotationsrichtung der Schneidausrüstung lösen. (ACHTUNG! Die Mutter hat ein Linksgewinde.)

Beim Lösen und Anziehen der Sägeklingennutter besteht die Gefahr, dass man sich an den Zähnen der Sägeklinge verletzt. Daher darauf achten, dass die Hand bei dieser Arbeit durch den Klingenschutz geschützt ist. Immer einen Hülsenschlüssel mit ausreichend langem Schaft verwenden, damit dies möglich ist. Der Pfeil in der Abbildung zeigt, in welchem Bereich der Hülsenschlüssel beim Lösen bzw. Anziehen der Mutter arbeiten soll.

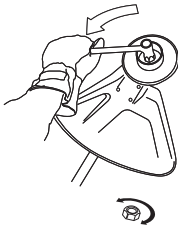

Die Nylonsicherung der Mutter darf nicht so abgenutzt sein, dass sie sich von Hand schrauben lässt. Die Sicherung soll mindestens 1,5 Nm halten. Nachdem sie ca. 10 Mal aufgeschraubt worden ist, ist die Mutter auszutauschen.

Schneidausrüstung

Dieser Abschnitt beschreibt, wie man durch vorschriftsmäßige Wartung und Anwendung der richtigen Schneidausrüstung:

- Verringert die Rückschlagneigung des Gerätes.
- Erreicht eine maximale Schneidleistung.
- Verlängert die Lebensdauer der Schneidausrüstung.

WICHTIG!

Die Schneidausrüstung immer nur mit dem von uns empfohlenen Schutz verwenden! Siehe Kapitel Technische Daten.

Zum korrekten Einlegen des Fadens und zur Wahl des richtigen Fadendurchmessers siehe die Anweisungen für die Schneidausrüstung.



WARNUNG! Den Motor immer abstellen, bevor irgendwelche Arbeiten an der Schneidausrüstung ausgeführt werden. Diese rotiert noch weiter, nachdem der Gashebel losgelassen wurde. Kontrollieren, ob die Schneidausrüstung völlig stillsteht, und das Kabel von der Zündkerze abziehen, bevor mit der Arbeit an der Schneidausrüstung begonnen wird.



WARNUNG! Eine falsche Schneidausrüstung kann die Unfallgefahr erhöhen.

Trimmerkopf

WICHTIG!

Stets darauf achten, dass der Trimmerfaden fest und gleichmäßig auf die Rolle gewickelt wird, andernfalls entstehen im Gerät gesundheitsschädliche Vibrationen.

- Nur die empfohlenen Trimmerköpfe und Fäden verwenden. Sie sind vom Hersteller für eine bestimmte Motorgröße getestet worden. Dies ist besonders wichtig, wenn ein vollautomatischer Trimmerkopf verwendet wird. Benutzen Sie nur die empfohlene Schneidausrüstung. Siehe das Kapitel Technische Daten.



- Im Allgemeinen erfordert ein kleineres Gerät kleine Trimmerköpfe und umgekehrt. Der Grund hierfür ist, dass der Motor beim Mähen mit Faden diesen radial vom Trimmerkopf herausschleudern und dabei auch den Widerstand des zu mähenden Grasses überwinden muss.
- Die Länge des Fadens ist ebenfalls wichtig. Beim gleichen Fadendurchmesser erfordert ein längerer Faden eine größere Motorleistung als ein kurzer.
- Darauf achten, dass das Messer am Trimmerschutz intakt ist. Es dient dazu, den Faden auf die richtige Länge zu schneiden.
- Die Lebensdauer des Fadens lässt sich verlängern, indem man ihn für ein paar Tage in Wasser legt. Dadurch wird der Faden steifer und hält länger.

MONTAGE

Montage des Loophandgriffs



- Den Loophandgriff auf das Führungsrohr klemmen. Bitte beachten, dass der Loophandgriff zwischen den Pfeilmarkierungen am Führungsrohr montiert werden muss.

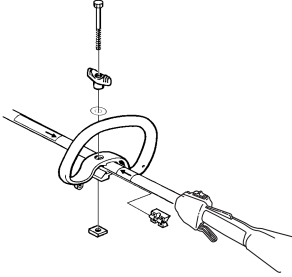

- Den Abstandhalter in die Führung im Loophandgriff schieben.
- Mutter, Drehknopf und Schraube montieren. Nicht zu fest anziehen.
- Nun eine Feineinstellung vornehmen, so dass sich mit dem Trimmer eine bequeme Arbeitshaltung ergibt. Dann die Schraube/den Drehknopf fest anziehen.

Montage und Demontage des zerlegbaren Führungsrohrs



Montage:

- Lösen Sie die Kupplung, indem Sie den Knauf drehen.
- Richten Sie den Vorsprung am Ansatzstück (A) mit dem Pfeil an der Kupplung (B) aus.

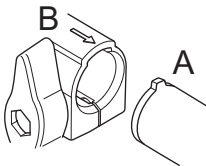

- Drücken Sie das Ansatzstück bis zum Einrasten in die Kupplung.

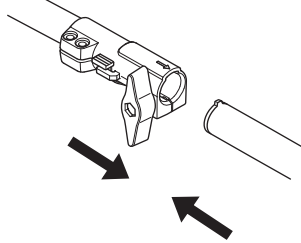

- Ziehen Sie den Knauf fest an, bevor Sie die Einheit verwenden.

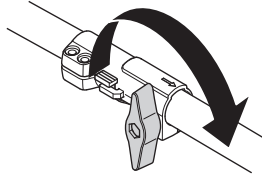

Demontage:

- Lösen Sie die Kupplung, indem Sie den Knauf (mindestens dreimal) drehen.

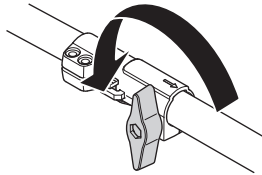

- Halten Sie die Taste (C) gedrückt. Halten Sie das Motorende sicher fest und ziehen Sie das Ansatzstück gerade aus der Kupplung heraus.

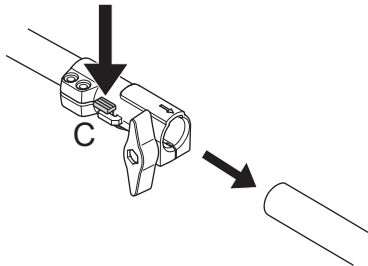

MONTAGE

Montage der Schneidausrüstung



WARNUNG!

Bei der Montage der Schneidausrüstung ist es äußerst wichtig, dass die Führung des Mitnehmers/Stützflansches korrekt im Zentrumloch der Schneidausrüstung sitzt. Eine falsch montierte Schneidausrüstung kann schwere oder gar lebensgefährliche Verletzungen verursachen.

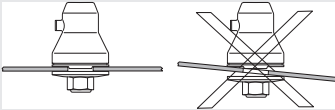

WARNUNG! Unter keinen Umständen darf eine Schneidausrüstung ohne einen zugelassenen Schutz betrieben werden. Siehe das Kapitel Technische Daten. Wenn ein falscher oder ein defekter Schutz montiert wird, können dadurch schwere Verletzungen verursacht werden.

Montage von Trimmerschutz und Trimmerkopf Superauto II™

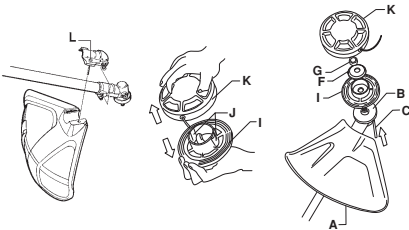

- Für die Arbeit mit dem Trimmerkopf den Trimmerschutz (A) montieren. Den Schutz an der Halterung am Führungsrohr einhaken und mit einer Schraube (L) fixieren.
- Mitnehmer (B) an der Abtriebswelle montieren.
- Die Klingennachse drehen, bis sich eines der Löcher des Mitnehmers mit dem entsprechenden Loch im Getriebegehäuse deckt.
- Den Sperrstift (C) in das Loch stecken, so dass die Achse fixiert ist.
- Zur Montage ist der Trimmerkopf auseinanderzunehmen (siehe Abbildung). Folgendermaßen vorgehen:

- Einen Finger in das Loch in der Deckelmitte stecken, während der Deckel (I) mit den anderen Fingern festgehalten wird. Mit dem Zeigefinger und Daumen der anderen Hand auf die zwei Sperrhaken (J) drücken, die in den Aussparungen des Unterteils (K) sitzen. Mit den Fingern im Deckel den Trimmerkopf auseinanderdrücken.
- Deckel (I) und Stützflansch (F) auf die Abtriebswelle schieben. Beachten, dass die Führung des Mitnehmers korrekt im Mittelloch des Deckels sitzt.
- Die Mutter (G) montieren. Die Mutter ist mit einem Moment von 35-50 Nm (3,5-5 kpm) anzuziehen. Den Hülsenschlüssel aus dem Werkzeugsatz verwenden. Den Schaft des Schlüssels so nah wie möglich am Klingenschutz greifen. Die Mutter wird angezogen, wenn der Schlüssel entgegen der Rotationsrichtung geführt wird (Achtung: Linksgewinde).

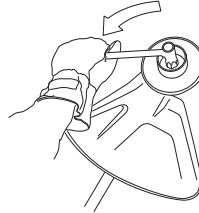

- Das Unterteil (K) des Trimmerkopfs auf den Deckel (I) aufdrücken, wobei die Sperrhaken im Deckel in die Aussparungen im Unterteil eingreifen müssen.

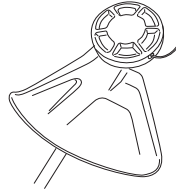

- Die Demontage erfolgt in umgekehrter Reihenfolge.

MONTAGE

Montage sonstiger Schutzausführungen und Schneid-ausrüstungen



- Für die Arbeit mit dem Trimmerkopf den Trimmerschutz (A) montieren. Den Trimmerschutz/ Kombischutz an der Halterung am Führungsrohr einhaken und mit einer Schraube (L) fixieren.

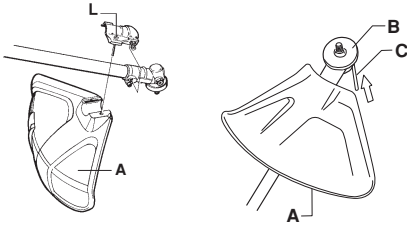

- Mitnehmer (B) an der Abtriebswelle montieren.
- Die Klingennachse drehen, bis sich eines der Löcher des Mitnehmers mit dem entsprechenden Loch im Getriebegehäuse deckt.
- Den Sperrstift (C) in das Loch stecken, so dass die Achse fixiert ist.
- Den Trimmerkopf/die Kunststoffmesser (H) entgegen der Rotationsrichtung aufschrauben.

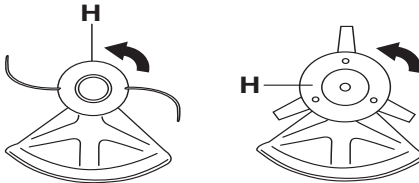

- Die Demontage erfolgt in umgekehrter Reihenfolge.

UMGANG MIT KRAFTSTOFF

Umgang mit Kraftstoff

Das Gerät niemals starten, wenn:

- 1 Wenn Kraftstoff darüber verschüttet wurde. Alles abwischen und restliches Benzin verdunsten lassen.
- 2 Wenn Sie Kraftstoff über sich selbst oder Ihre Kleidung verschüttet haben, ziehen Sie sich um. Waschen Sie die Körperteile, die mit dem Kraftstoff in Berührung gekommen sind. Wasser und Seife verwenden.
- 3 Wenn es Kraftstoff leckt. Tankdeckel und Tankleitungen regelmäßig auf Undichtigkeiten überprüfen.

Transport und Aufbewahrung

- Das Gerät und den Kraftstoff so transportieren und aufbewahren, dass bei eventuellen Undichtigkeiten entweichende Dämpfe oder Kraftstoff nicht mit Funken oder offenem Feuer in Kontakt kommen können, z. B. von Elektrogeräten, Elektromotoren, elektrischen Kontakten/Schaltern oder Heizkesseln.
- Zum Transport und zur Aufbewahrung von Kraftstoff sind speziell für diesen Zweck vorgesehene und zugelassene Behälter zu verwenden.
- Bei längerer Aufbewahrung des Geräts ist der Kraftstofftank zu leeren. An der nächsten Tankstelle können Sie erfahren, wie Sie überschüssigen Kraftstoff am besten entsorgen.
- Bei Transport oder Aufbewahrung des Gerätes muss der Transportschutz für die Schneidausrüstung immer montiert sein.
- Sichern Sie die Maschine während des Transports.
- Vor der Langzeitaufbewahrung sicherstellen, dass die Maschine gründlich gesäubert und komplett gewartet wurde.



WARNUNG! Beim Umgang mit Kraftstoff vorsichtig sein. Denken Sie an das Feuer- und Explosionsrisiko und an die Gefahr des Einatmens.

Kraftstoff



ACHTUNG! Die Maschine ist mit einem Viertaktmotor ausgerüstet. Dafür sorgen, dass sich stets ausreichend Öl im Öltank befindet.



WARNUNG! Kraftstoff und Kraftstoffdämpfe sind sehr feuergefährlich und können beim Einatmen und auf der Haut schwere Schäden verursachen. Beim Umgang mit Kraftstoff ist daher Vorsicht geboten und für eine gute Belüftung zu sorgen.



WARNUNG! Der Schalldämpfer des Katalysators ist sehr heiß, sowohl beim Betrieb als auch nach dem Abstellen. Dies gilt auch bei Leerlaufbetrieb. Die Brandgefahr beachten, besonders wenn sich feuergefährliche Stoffe und/oder Gase in der Nähe befinden.

Benzin

Stets bleifreies Qualitätsbenzin mit mind. 90 Oktan (ROZ) verwenden.

Wenn umweltgerechtes sog. Alkylatbenzin zur Verfügung steht, ist dieses zu verwenden.

- Als niedrigste Oktanzahl wird 90 (RON) empfohlen. Bei Benzin mit niedrigeren Oktanzahlen als 90 kann im Motor ein sog. "Klopfen" auftreten. Dies führt zu erhöhter Motortemperatur und verstärkter Belastung der Lager, was schwere Motorschäden verursachen kann.
- Wenn kontinuierlich bei hohen Drehzahlen gearbeitet wird, ist eine höhere Oktanzahl zu empfehlen.
- Wenn das Gerät über einen längeren Zeitraum nicht benutzt wird, den Kraftstofftank entleeren und reinigen.

Motoröl

Vor dem Starten der Maschine den Ölstand prüfen. Ein zu niedriger Ölstand kann schwere Motorschäden verursachen.

Bei einer neuen Maschine ist das Motoröl nach dem ersten Monat oder nach 10 Betriebsstunden zu wechseln.

- Die optimale Leistung und Funktion wird mit HUSQVARNA-Motoröl erzielt.
- Wenn kein HUSQVARNA Motoröl zur Verfügung steht, kann ein anderes, qualitativ hochwertiges Motoröl verwendet werden. Sprechen Sie mit Ihrem Fachhändler über die richtige Ölsorte. Viertaktmotoröl verwenden. Qualitätsklasse mindestens API SG. Im Allgemeinen wird die Viskositätsklasse SAE 10W-40 empfohlen.
- Niemals Öl für Zweitaktmotoren verwenden.

UMGANG MIT KRAFTSTOFF

Ölstand

Beim Prüfen des Ölstands muss die Maschine ausgeschaltet sein und auf einer ebenen Unterlage liegen.

Öleinfülldeckel abschrauben, Ölmesstab im Deckel reinigen und den Deckel wieder aufsetzen, ohne ihn festzuschrauben. Ölstand am Ölmesstab prüfen.

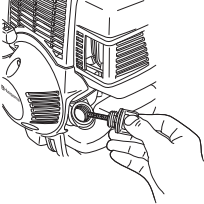

Bei niedrigem Ölstand Motoröl bis zur Kante des Öleinfülldeckels einfüllen.

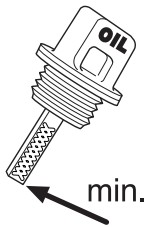
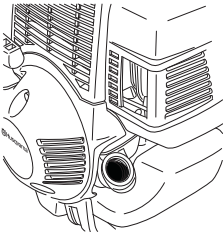

Ausschließlich das empfohlene Motoröl verwenden.

Tanken



WARNUNG! Folgende Vorsichtsmaßnahmen verringern die Feuergefahr:

Beim Tanken nicht rauchen und jegliche Wärmequellen vom Kraftstoff fernhalten.

Niemals bei laufendem Motor tanken.

Den Motor abstellen und vor dem Tanken einige Minuten abkühlen lassen.

Den Tankdeckel stets vorsichtig öffnen, so dass sich ein evtl. vorhandener Überdruck langsam abbauen kann.

Den Tankdeckel nach dem Tanken wieder sorgfältig zudrehen.

Das Gerät zum Starten immer von der Auftankstelle entfernen.

Um die Tankdeckel herum sauber wischen. Kraftstoff- und Öltank regelmäßig reinigen. Der Kraftstofffilter ist mindestens einmal im Jahr auszutauschen. Verunreinigungen in den Tanks verursachen Betriebsstörungen.

Das Gerät vor dem Starten immer ca. 3 m von der Auftankstelle entfernen.

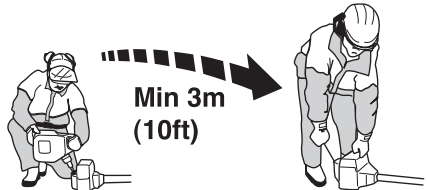

STARTEN UND STOPPEN

Kontrolle vor dem Start



- Den Stützflansch auf Risse hin untersuchen, die aufgrund von Materialermüdung oder zu festem Anziehen entstehen können. Den Stützflansch austauschen, wenn er Risse aufweist.

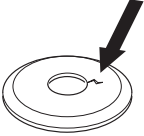

- Darauf achten, dass die Gegenmutter ihre Schließkraft nicht verliert. Sie soll ein Schließmoment von mind. 1,5 Nm haben. Das Anziehmoment der Gegenmutter soll 35-50 Nm betragen.



- Trimmerkopf und Trimmerschutz auf Schäden und Risse kontrollieren. Wenn Trimmerkopf oder Trimmerschutz Risse haben oder Schlägen ausgesetzt gewesen sind, müssen sie ausgetauscht werden.

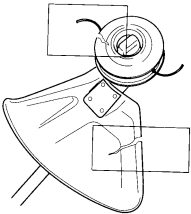

- Das Gerät niemals ohne Schutz oder mit defektem Schutz benutzen.
- Vor dem Start des Geräts müssen sämtliche Gehäuse korrekt montiert und in einwandfreiem Zustand sein.

Starten und stoppen



WARNUNG! Das komplette Kupplungsgehäuse und das Führungsrohr müssen montiert sein, bevor das Gerät gestartet wird, andernfalls kann sich die Kupplung lösen und Verletzungen verursachen.

Das Gerät zum Starten immer von der Auftankstelle entfernen. Das Gerät auf festem Untergrund abstellen. Darauf achten, dass die Schneidausrüstung keine Gegenstände berührt.

Sorgen Sie dafür, dass sich innerhalb des Arbeitsbereichs keine unbefugten Personen aufhalten, andernfalls besteht die Gefahr von schweren Verletzungen. Der Sicherheitsabstand beträgt 15 Meter.

Kalter Motor

Zündung: Den Stoppschalter in Startposition stellen.

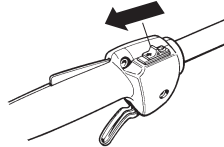

Choke: Den Chokehebel in Choke-Lage führen.

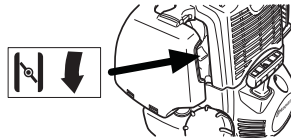

Kraftstoffpumpe: Mehrmals auf die Gummiblase der Kraftstoffpumpe drücken, bis diese sich mit Kraftstoff zu füllen beginnt. Die Blase braucht nicht ganz gefüllt zu werden.

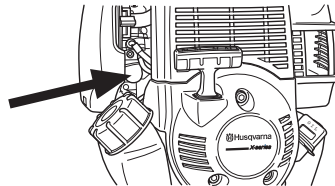

STARTEN UND STOPPEN

Warmer Motor

Zündung: Den Stoppschalter in Startposition stellen.

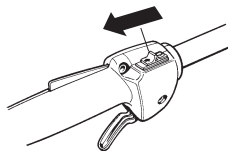

Choke: Chokehebel in die Betriebsposition stellen.

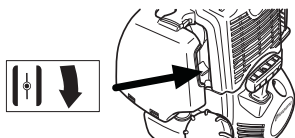

Kraftstoffpumpe: Mehrmals auf die Gummibläse der Kraftstoffpumpe drücken, bis diese sich mit Kraftstoff zu füllen beginnt. Die Blase braucht nicht ganz gefüllt zu werden.

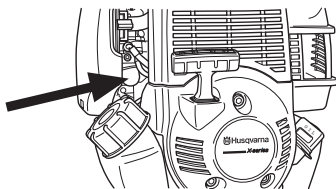

WARNUNG! Wenn der Chokehebel beim Starten des Motors auf Choke oder Startgas eingestellt ist, fängt die Schneidausrüstung sofort an zu rotieren.

Starten

Den Gerätekörper mit der linken Hand gegen den Boden drücken (ACHTUNG! Nicht mit dem Fuß!). Mit der rechten Hand den Starthandgriff fassen und das Startseil langsam herausziehen, bis ein Widerstand spürbar wird (die Starthaken greifen), und dann schnell und kräftig ziehen. **Das Startseil niemals um die Hand wickeln.**

Den Choke sofort rückstellen, wenn der Motor zündet, und weitere Startversuche machen, bis der Motor anspringt.

ACHTUNG! Das Startseil nicht ganz herausziehen und den Startgriff aus ganz herausgezogener Lage nicht loslassen. Schäden am Gerät könnten die Folge sein.



Stoppen

Zum Abstellen des Motors die Zündung mit der Stopp-Taste ausschalten.



Allgemeine Arbeitsvorschriften

WICHTIG!

Dieser Abschnitt behandelt grundlegende Sicherheitsregeln für die Arbeit mit einem Trimmer.

Wenn Sie in eine Situation kommen, die Sie in Bezug auf die weitere Anwendung des Geräts verunsichert, lassen Sie sich von einem Experten beraten. Wenden Sie sich an Ihren Fachhändler oder Ihre Servicewerkstatt.

Vermeiden Sie, Arbeiten auszuführen, denen Sie sich nicht gewachsen fühlen.

Vor der Anwendung müssen Sie den Unterschied zwischen Forstfreischneiden, Grasfreischneiden und Gastrimmen verstehen.

Grundlegende Sicherheitsvorschriften



- 1 Behalten Sie die Umgebung im Auge:
 - Um sicherzustellen, dass weder Menschen noch Tiere oder anderes Ihre Kontrolle über das Gerät beeinflussen können.
 - Um sicherzustellen, dass weder Menschen, Tiere noch Gegenstände Gefahr laufen, mit der Schneidausrüstung selber oder mit von der Schneidausrüstung hochgeschleuderten losen Gegenständen in Kontakt kommen.
 - **ACHTUNG!** Das Gerät niemals benutzen, wenn nicht die Möglichkeit besteht, im Falle eines Unfalls Hilfe herbeizurufen.
- 2 Den Arbeitsbereich inspizieren. Alle losen Gegenstände entfernen, z. B. Steine, Glasscherben, Nägel, Drähte, Schnüre, usw., die weggeschleudert werden oder sich in der Schneidausrüstung verfangen können.
- 3 Vermeiden Sie es, das Gerät bei schlechtem Wetter zu benutzen. Z.B. bei dichtem Nebel, starkem Regen oder Wind, großer Kälte usw. Bei schlechtem Wetter ist das Arbeiten nicht nur ermüdend, es können außerdem gefährliche Arbeitsbedingungen entstehen, z.B. glatter Boden, unberechenbare Fällrichtung des Baumes usw.
- 4 Sicherstellen, dass Sie sicher gehen und stehen können. Achten Sie auf evtl. Hindernisse (Wurzeln, Steine, Äste, Löcher, Gräben usw.), wenn Sie

unvermittelt Ihren Standort wechseln. Beim Arbeiten auf abschüssigem Boden immer sehr vorsichtig sein.



- 5 Eine sichere Arbeitsstellung mit festen Stand einnehmen.
- 6 Die Maschine stets mit beiden Händen halten. Die Maschine auf der rechten Körperseite halten.



- 7 Die Schneidausrüstung muss sich unterhalb der Taille befinden.
- 8 Beim Bewegen ist der Motor abzustellen.
- 9 Das Gerät niemals mit laufendem Motor unbeaufsichtigt abstellen.



WARNUNG! Weder der Benutzer der Maschine noch andere Personen dürfen versuchen, das Mähgut aufzusammeln, solange der Motor läuft oder die Schneidausrüstung rotiert, weil dadurch schwere Verletzungen verursacht werden können.

Motor und Schneidausrüstung stoppen, bevor Material entfernt wird, das sich um die Klingennachse festgesetzt hat, da ansonsten Verletzungsgefahr besteht. Während des Betriebs und eine Weile danach kann das Winkelgetriebe heiß sein. Beim Berühren besteht Verbrennungsgefahr.



WARNUNG! Vorsicht bei weggeschleuderten Gegenständen. Stets einen zugelassenen Augenschutz tragen. Niemals über den Schutz der Schneid-ausrüstung beugen. Hochgeschleuderte Steine, Unrat usw. können die Augen treffen und Blindheit oder schwere Verletzungen verursachen.

Unbefugte auf Abstand halten. Kinder, Tiere, Zuschauer und Helfer sollten sich außerhalb einer Sicherheitszone von 15 m befinden. Stellen Sie das Gerät sofort ab, wenn sich Ihnen jemand nähert. Wenden Sie sich niemals abrupt mit dem Gerät um, ohne vorher sicherzustellen, dass sich hinter Ihnen niemand innerhalb der Sicherheitszone befindet.

Grundlegende Arbeitstechnik

Nach jedem Arbeitsmoment den Motor im Leerlauf laufen lassen. Längerer Betrieb bei hoher Drehzahl ohne Belastung kann schwere Motorschäden verursachen.



WARNUNG! Manchmal setzen sich Äste oder Gras zwischen Schutz und Schneid-ausrüstung fest. Zum Reinigen grundsätzlich den Motor abstellen.

Grastrimmen mit Trimmerkopf



Trimmen

- Den Trimmerkopf direkt über die Erde halten und etwas neigen. Das Gras wird vom Fadenende abgeschnitten. Lassen Sie den Faden im eigenen Takt arbeiten. Pressen Sie den Faden nie in das Material hinein, das geschnitten werden soll.

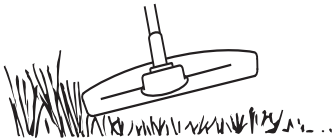

- Der Faden mäht mit Leichtigkeit Gras und Unkraut an Wänden, Zäunen, Bäumen und Beeten, er kann jedoch auch empfindliche Rinde von Bäumen und Büschen sowie Zaunpfähle beschädigen.
- Verringern Sie das Risiko, Vegetation zu schädigen, indem Sie den Faden auf 10-12 cm kürzen und die Motordrehzahl senken.

Sauberschaben

- Durch Sauberschaben kann unerwünschte Vegetation vollständig entfernt werden. Den Trimmerkopf direkt über die Erde halten und neigen.

Das Fadenende um Bäume, Pfähle, Statuen usw. herum gegen die Erde schlagen lassen. **ACHTUNG!** Bei dieser Technik wird der Faden verstärkt abgenutzt.



- Bei der Arbeit an Steinen, Ziegeln, Beton, Metallzäunen usw. wird der Faden stärker abgenutzt und muss häufiger nachgestellt werden, als wenn er gegen Bäume oder Holzzäune schlägt.
- Beim Trimmen und Sauberschaben nicht mit Vollgas arbeiten, damit der Faden länger hält und der Trimmerkopf nicht so starkem Verschleiß ausgesetzt ist.

Mähen

- Ein Trimmer ist das optimale Gerät zum Mähen an Stellen, die mit einem gewöhnlichen Rasenmäher schwer zugänglich sind. Beim Mähen den Faden parallel zur Erde halten. Den Trimmerkopf nicht auf die Erde drücken, weil dadurch Rasen und Gerät beschädigt werden können.

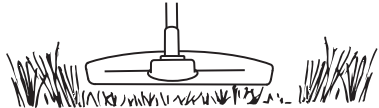

- Beim normalen Mähen sollte der Trimmerkopf nicht ständig den Boden berühren. Ständiger Kontakt kann zu erhöhtem Verschleiß oder zu Schäden am Trimmerkopf führen.

Säubern

- Die Gebläsewirkung des rotierenden Fadens kann auch zum einfachen und schnellen Säubern dienen. Den Faden parallel etwas oberhalb der Fläche halten, die gereinigt werden soll, und das Gerät hin- und herführen.

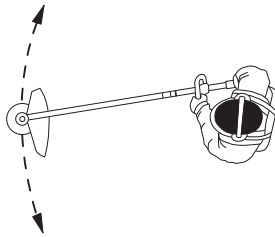

- Beim Mähen und Säubern erreicht man mit Vollgas das beste Resultat.

Vergaser



WARNUNG! Das komplette Kupplungsgehäuse und das Führungsrohr müssen montiert sein, bevor das Gerät gestartet wird, andernfalls kann sich die Kupplung lösen und Verletzungen verursachen.

Funktion



- Die Motordrehzahl wird mit Hilfe des Gashebels über den Vergaser geregelt. Im Vergaser werden Luft und Kraftstoff gemischt.
- Mit der Einstellung des Vergasers wird der Motor an lokale Verhältnisse wie z. B. Klima, Höhenverhältnisse und Benzin angepasst.

Grundeinstellung

Die Grundeinstellung des Vergasers wird beim Probelauf im Werk vorgenommen.

ACHTUNG! Zur optimalen Einstellung des Vergasers sollte man sich an einen Fachhändler/eine Servicewerkstatt wenden, die über einen Drehzahlmesser verfügt.

Einstellung des Leerlaufs (T)

Kontrollieren, ob der Luftfilter sauber ist. Wenn der Leerlauf korrekt eingestellt ist, darf die Schneidausrüstung nicht rotieren. Falls eine Einstellung notwendig ist, die T-Schraube (im Uhrzeigersinn) bei laufendem Motor schließen, bis die Schneidausrüstung zu rotieren beginnt. Dann die Schraube (gegen den Uhrzeigersinn) öffnen, bis die Schneidausrüstung stehen bleibt. Die korrekte Leerlaufdrehzahl ist eingestellt, wenn der Motor in allen Positionen gleichmäßig läuft, mit guter Spanne bis zu der Drehzahl, bei der die Schneidausrüstung zu rotieren beginnt.

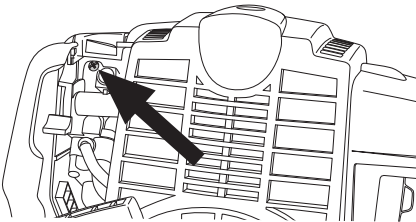

WARNUNG! Kann die Leerlaufdrehzahl nicht so eingestellt werden, dass die Schneidausrüstung stehenbleibt, wenden Sie sie an Ihren Händler/Ihre Servicewerkstatt. Das Gerät erst wieder verwenden, wenn es korrekt eingestellt oder repariert ist.

Schalldämpfer

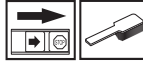

ACHTUNG! Bestimmte Schalldämpfer sind mit Katalysator ausgestattet. Im Kapitel Technische Daten können Sie nachlesen, ob Ihr Gerät einen Katalysator hat.

Der Schalldämpfer hat die Aufgabe, den Schallpegel zu dämpfen und die Abgase vom Anwender wegzuleiten. Die Abgase sind heiß und können Funken enthalten, die einen Brand verursachen können, wenn die Abgase auf trockenes und brennbares Material gerichtet werden.

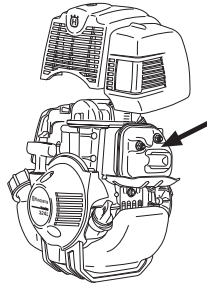

Wenn der Schalldämpfer Ihres Geräts mit einem Funkenfängernetz ausgestattet ist, so ist dieses regelmäßig zu reinigen. Bei Verstopfung des Netzes läuft der Motor heiß, was schwere Motorschäden zur Folge haben kann.

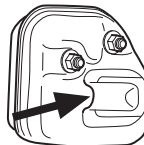

ACHTUNG! Das Gerät niemals benutzen, wenn sich der Schalldämpfer in schlechtem Zustand befindet.



WARNUNG! Der Katalysatorschalldämpfer ist bei Betrieb und auch noch nach dem Ausschalten sehr heiß. Dies gilt auch für den Leerlaufbetrieb. Berühren kann zu Verbrennungen führen. Achten Sie auf die Feueregefahr!

Kühlsystem



Damit die Betriebstemperatur so niedrig wie möglich bleibt, ist das Gerät mit einem Kühlsystem ausgestattet.

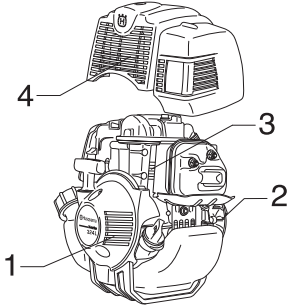

Das Kühlsystem besteht aus folgenden Komponenten:

- 1 Lufterlass in der Startvorrichtung.
- 2 Gebläseflügel des Schwungrads.
- 3 Kühlrippen des Zylinders.
- 4 Zylinderdeckel (leitet die Kühlluft zum Zylinder).

Das Kühlsystem einmal pro Woche mit einer Bürste reinigen, bei schwierigen Verhältnissen öfter. Eine Verschmutzung oder Verstopfung des Kühlsystems führt zur Überhitzung des Gerätes, die Schäden an Zylinder und Kolben zur Folge haben kann.

Zündkerze



Der Zustand der Zündkerze wird durch folgende Faktoren verschlechtert:

- Falsch eingestellter Vergaser.
- Verschmutzter Luftfilter.

Diese Faktoren verursachen Beläge an den Elektroden der Zündkerze und können somit zu Betriebsstörungen und Startschwierigkeiten führen.

Bei schwacher Leistung, wenn das Gerät schwer zu starten ist oder im Leerlauf ungleichmäßig läuft, immer zuerst die Zündkerze prüfen, bevor andere Maßnahmen eingeleitet werden. Ist die Zündkerze verschmutzt, so ist sie zu reinigen; gleichzeitig ist zu prüfen, ob der Elektrodenabstand 0,6-0,7 mm beträgt. Die Zündkerze ist

nach ungefähr einem Monat in Betrieb oder bei Bedarf öfter auszuwechseln.

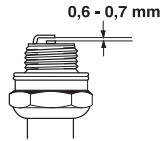

ACHTUNG! Stets den vom Hersteller empfohlenen Zündkerzentyp verwenden! Eine ungeeignete Zündkerze kann Kolben und Zylinder zerstören. Dafür sorgen, dass die Zündkerze eine sog. Funkenstörung hat.

Zerlegbares Führungsrohr



Das Ende der Antriebswelle im unteren Führungsrohr ist alle 30 Betriebsstunden inwendig mit Fett zu schmieren. Es besteht die Gefahr, dass sich die Enden der Antriebswelle (Nutungsverband) bei den zerlegbaren Modellen ineinander fressen, wenn sie nicht regelmäßig geschmiert werden.

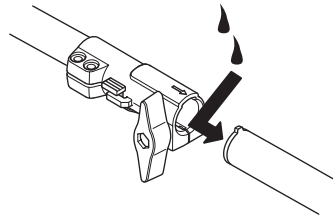

Luftfilter

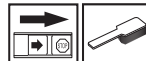

Luftfilter regelmäßig von Staub und Schmutz reinigen, zur Vermeidung von:

- Vergaserstörungen
- Startschwierigkeiten
- Leistungsminderung
- Unnötigem Verschleiß der Motorteile.
- Unnormal hohem Kraftstoffverbrauch.

Den Filter jeweils nach 25 Betriebsstunden reinigen, bei besonders staubigen Verhältnissen häufiger.

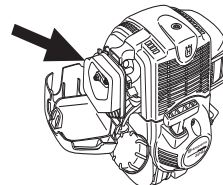

Reinigung des Luftfilters

Das Luftfiltergehäuse demontieren und den Filter herausnehmen. Den Filter in warmer Seifenlauge waschen. Dafür sorgen, dass der Filter trocken ist, wenn er wieder montiert wird.

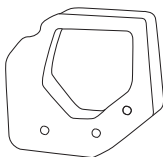

Ein Luftfilter, der längere Zeit verwendet wurde, wird nie vollkommen sauber. Der Luftfilter ist daher in regelmäßigen Abständen auszuwechseln. **Beschädigte Filter sind immer auszuwechseln.**

Wenn das Gerät bei staubigen Verhältnissen angewendet wird, ist der Luftfilter einzuölen. Siehe die Anweisungen unter der Überschrift Einölen des Luftfilters.

Einölen des Luftfilters



Ausschließlich HUSQVARNA Filteröl benutzen, Teile-Nr. 531 00 92-48. Das Filteröl enthält Lösungsmittel, damit es sich leicht gleichmäßig im Filter verteilen lässt. Daher Hautkontakt vermeiden.

Filter in einen Plastikbeutel stecken und Filteröl hineingießen. Plastikbeutel zur Verteilung des Öls kneten. Filter im Plastikbeutel ausdrücken und überschüssiges Öl entsorgen, bevor der Filter montiert wird. Niemals normales Motoröl verwenden. Dieses Öl läuft ziemlich schnell durch den Filter und setzt sich am Boden ab.

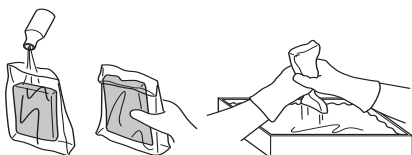

Winkelgetriebe



Das Winkelgetriebe ist ab Werk mit der richtigen Menge Fett gefüllt. Bevor das Gerät in Betrieb genommen wird, sollte jedoch kontrolliert werden, ob das Getriebe zu 3/4 mit Fett gefüllt ist. HUSQVARNA Spezialfett verwenden.

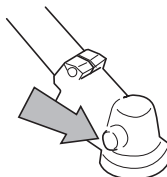

Das Schmiermittel im Getriebegehäuse braucht normalerweise nur bei evtl. Reparaturen gewechselt zu werden.

WARTUNG

Wartungsschema

Nachstehend sind die an der Maschine vorzunehmenden Wartungsmaßnahmen aufgelistet. Die meisten der Punkte werden im Abschnitt "Wartung" beschrieben. Der Bediener darf nur die Wartungs- und Servicearbeiten ausführen, die in dieser Bedienungsanleitung beschrieben sind. Größere Eingriffe sind von einer autorisierten Servicewerkstatt auszuführen.

Wartung	Tägliche Wartung	Wöchentliche Wartung	Monatliche Wartung
Das Gerät äußerlich reinigen.	X		
Kontrollieren, ob Gashebelsperre und Gashebel ordnungsgemäß funktionieren.	X		
Die Funktion des Stoppschalters kontrollieren.	X		
Kontrollieren, ob Handgriff und Lenker intakt und gut befestigt sind.	X		
Kontrollieren, ob die Schneidausrüstung im Leerlauf rotiert.	X		
Luftfilter reinigen. Bei Bedarf austauschen.	X		
Den Schutz auf Schäden und Risse kontrollieren. Den Schutz austauschen, wenn er Schlägen ausgesetzt war oder Risse aufweist.	X		
Den Trimmerkopf auf Schäden und Rissbildung kontrollieren. Bei Bedarf den Trimmerkopf austauschen.	X		
Prüfen, dass die Sicherungsmutter der Schneidausrüstung korrekt angezogen ist.	X		
Schrauben und Muttern nachziehen.	X		
Sicherstellen, dass von Motor, Tank oder Kraftstoffleitungen kein Kraftstoff ausläuft.	X		
Ölstand im Motor prüfen, bei Bedarf auffüllen.	X		
Die Startvorrichtung und ihr Startseil kontrollieren.		X	
Die Vibrationsdämpfer auf Beschädigung überprüfen.		X	
Die Zündkerze äußerlich reinigen. Die Zündkerze demontieren und den Elektrodenabstand prüfen. Den Abstand auf 0,6-0,7 mm einstellen oder die Zündkerze austauschen. Dafür sorgen, dass die Zündkerze eine sog. Funkenstörung hat.		X	
Das Kühlsystem des Geräts reinigen.		X	
Das Funkenfängernetz des Schalldämpfers reinigen oder austauschen (gilt nur für Schalldämpfer ohne Katalysator).		X	
Den Vergaser von außen und den Bereich um ihn herum reinigen.		X	
Kontrollieren, ob das Winkelgetriebe zu 3/4 mit Schmiermittel gefüllt ist. Bei Bedarf Spezialfett nachfüllen.		X	
Kraftstofffilter auf Verschmutzungen oder Kraftstoffschlauch auf Risse oder andere Schäden untersuchen. Bei Bedarf austauschen.			X
Alle Kabel und Anschlüsse kontrollieren.			X
Kupplung, Kupplungsfedern und Kupplungstrommel auf Verschleiß kontrollieren. Bei Bedarf von einer autorisierten Servicewerkstatt austauschen lassen.			X
Zündkerze austauschen. Dafür sorgen, dass die Zündkerze eine sog. Funkenstörung hat.			X
Das Funkenfängernetz des Schalldämpfers kontrollieren und ggf. reinigen (gilt nur für Schalldämpfer mit Katalysator).			X
Motoröl wechseln.			X

TECHNISCHE DATEN

Technische Daten

324LDx

Motor

Hubraum, cm ³	25,0
Bohrung, mm	35
Hublänge, mm	26
Leerlaufdrehzahl, U/min	3100
Empfohlene max. Drehzahl, unbelastet, U/min	11000
Drehzahl der Abtriebswelle, U/min	8300
Motorhöchstleistung gemäß ISO 8893, kW/ U/min	0,8 / 7000
Katalysatorschalldämpfer	Nein
Drehzahlgeregeltes Zündsystem	Nein

Zündanlage

Zündkerze	NGK CMR5H
Elektrodenabstand, mm	0,6

Kraftstoff- und Schmiersystem

Kraftstofftank, Volumen, Liter	0,5
--------------------------------	-----

Gewicht

Gewicht, ohne Kraftstoff, Schneidausrüstung und Schutz, kg	5,4
--	-----

Geräuschemissionen

(siehe Anmerkung 1)

Gemessene Schalleistung dB(A)	106
Garantierte Schalleistung L _{WA} dB(A)	107

Schallpegel

(siehe Anmerkung 2)

Äquivalenter Schalldruckwert am Ohr des Anwenders, gemessen gem. EN ISO 11806 und ISO 22868, dB(A):

Ausgestattet mit Trimmerkopf (Original)	97
---	----

Vibrationspegel

(siehe Anmerkung 3)

Äquivalente Vibrationspegel ($a_{hv,eq}$) an den Griffen, gemessen gemäß EN ISO 11806 und ISO 22867, m/s²

Ausgestattet mit Trimmerkopf (Original), links/rechts	4,1/4,1
---	---------

Anmerkung 1: Umweltbelastende Geräuschemission gemessen als Schalleistung (L_{WA}) gemäß EG-Richtlinie 2000/14/EG. Der aufgezeichnete Lautstärkepegel für die Maschine wurde unter Verwendung der originalen Schneidausrüstung mit dem höchsten Pegel gemessen. Die Differenz zwischen garantiertem und gemessenem Lautstärkepegel besteht darin, dass bei der garantierten Lautstärke auch eine Streuung im Messergebnis und Variationen zwischen verschiedenen Maschinen desselben Modells gemäß der Richtlinie 2000/14/EG berücksichtigt werden.

Anmerkung 2: Berichten zufolge entspricht der Schalldruckpegel für diese Maschine normalerweise einer Ausbreitungsklasse (standardmäßige Ausbreitung) von 1 dB (A).

Anmerkung 3: Berichten zufolge liegt der äquivalente Vibrationspegel normalerweise bei einer Ausbreitungsklasse (Standardabweichung) von 1 m/s².

TECHNISCHE DATEN

Zugelassenes Zubehör	Typ	Schutz für die Schneid-ausrüstung, Teile-Nr.
Gewinde Klingenachse M10		
Kunststoffmesser	Tricut Ø 255 mm (Separate Klingen haben die Teilenummer 531 01 77-15)	503 93 42-02 / 503 97 71-01
	Tricut Ø 300 mm (Separate Klingen haben die Teilenummer 531 01 77-15)	503 93 42-02
Trimmerkopf	Trimmy Fix (Ø 2,4 mm Faden)	503 93 42-02 / 503 97 71-01
	Superauto II (Ø 2,4 - 2,7 mm Faden)	503 93 42-02 / 503 97 71-01
	S35 (Ø 2,4 - 3,0 mm Faden)	503 93 42-02 / 503 97 71-01
	T25 (Ø 2,0 - 2,7 mm Faden)	503 93 42-02 / 503 97 71-01
	T35, T35x (Ø 2,4 - 3,0 mm Faden)	503 93 42-02 / 503 97 71-01

Folgendes Zubehör wird für die nachstehenden Modelle empfohlen.

Zugelassenes Zubehör	Teile-Nr.	Verwenden mit
Kehrwalzezusatz mit Führungsrohr SR600	537 19 67-01	324LDx
Heckenscherezusatz mit Führungsrohr HA 110	537 19 66-01	324LDx
Heckenscherezusatz mit Führungsrohr HA 850	537 19 66-02	324LDx
Kantenschneiderzusatz mit Führungsrohr	537 19 69-01	324LDx
Sägezusatz mit Führungsrohr PA 1100	537 18 33-16	324LDx
Trimmerzusatz mit Führungsrohr TA 850	537 35 35-01	324LDx

Folgendes Zubehör wurde vor allem für den Trimmer Husqvarna 125LD entwickelt, eignet sich aber auch für nachstehende Modelle.

Zugelassenes Zubehör	Teile-Nr.	Verwenden mit
Kultivatorzusatz CAC	952 71 19-07	324LDx
Kantenschneiderzusatz EAC	952 71 19-08	324LDx
Hochentasterzusatz PAC	952 71 19-10	324LDx
Blasgerätszusatz BAC	952 71 19-11	324LDx
Heckenscherezusatz HAC	952 71 19-21	324LDx

EG-Konformitätserklärung (nur für Europa)

Die **Husqvarna AB**, SE-561 82 Huskvarna, Schweden, Tel. +46-36-146500, erklärt hiermit, dass die Freischneider **Husqvarna 324LDx** von den Seriennummern des Baujahrs 2013 an (die Jahreszahl wird im Klartext auf dem Typenschild angegeben, mitsamt einer nachfolgenden Seriennummer) den Vorschriften der RICHTLINIE DES RATES entsprechen:

- vom 17. Mai 2006 „Maschinen-Richtlinie“ **2006/42/EG**
- vom 15. Dezember 2004 "über elektromagnetische Verträglichkeit" **2004/108/EWG**.
- vom 8. Mai 2000 "über umweltbelastende Geräuschemissionen von zur Verwendung im Freien vorgesehenen Geräten und Maschinen" **2000/14/EG**. Bewertung der Konformität wurde im Sinne von Anhang V durchgeführt.

Für Information betreffend die Geräuschemissionen, siehe das Kapitel Technische Daten.

Folgende Normen wurden angewendet: **EN ISO 12100:2010, EN ISO 11806-1:2011, ISO 14982:1998, CISPR 12:2007**
 SMP Svensk Maskinprovning AB, Fyrisborgsgatan 3, SE-754 50 Uppsala, Schweden, hat die freiwillige Typenprüfung für Husqvarna AB ausgeführt. Die Zertifikate haben die Nummern: **SEC/09/2168**. Des Weiteren ist die Konformität mit Anlage V der Richtlinie 2000/14/EG des Rates nachgewiesen. Die Zertifikate haben die Nummern: **01/164/037**

Husqvarna, den 19. April 2013



Per Fustafsson, Entwicklungsleiter (Bevollmächtigter Vertreter für Husqvarna AB, verantwortlich für die technische Dokumentation.)

EXPLICATION DES SYMBOLES

Symboles

AVERTISSEMENT! Les débroussailluses et les coupe-herbes peuvent être dangereux! Une utilisation erronée ou négligente peut occasionner des blessures graves, voire mortelles pour l'utilisateur ou d'autres personnes. Il est extrêmement important de lire et de comprendre le contenu de ce manuel de l'opérateur.



Lire attentivement et bien assimiler le manuel d'utilisation avant d'utiliser la machine.



Toujours utiliser:

- Un casque de protection là où il y a risque de chute d'objets
- Protecteurs d'oreilles homologués
- Des protège-yeux homologués



Régime maxi. recommandé de l'axe sortant, tr/min



Ce produit est conforme aux directives CE en vigueur.



Attention: projections et ricochets.



L'utilisateur de la machine doit s'assurer qu'aucune personne ou animal ne s'approche à moins de 15 mètres pendant le travail.



Les machines équipées de lames d'éclaircissage ou de disques à herbe peuvent être projetées violemment d'un côté quand la lame heurte un objet fixe. Ce phénomène est appelé rebond. La lame peut amputer un bras ou une jambe. Veiller à ce que les personnes et les animaux soient toujours à au moins 15 mètres de la machine.



Flèches indiquant les limites quant à l'emplacement de la fixation de la poignée.



Toujours porter des gants de protection homologués.



Utiliser des bottes antidérapantes et stables.



Destiné uniquement à des équipements de coupe flexibles et non métalliques, c'est-à-dire les têtes de désherbage avec fil.



Émissions sonores dans l'environnement selon la directive de la Communauté européenne. Les émissions de la machine sont indiquées au chapitre Caractéristiques techniques et sur les autocollants.



Les autres symboles/autocollants présents sur la machine concernent des exigences de certification spécifiques à certains marchés.

Couper le moteur avant tout contrôle ou réparation en plaçant le bouton d'arrêt sur la position STOP.

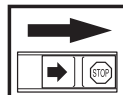

Toujours porter des gants de protection homologués.

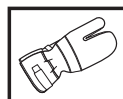

Un nettoyage régulier est indispensable.

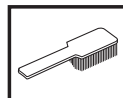

Examen visuel.



Le port de protège-yeux homologués est obligatoire.



SOMMAIRE

Sommaire

EXPLICATION DES SYMBOLES

Symboles 26

SOMMAIRE

Sommaire 27

Contrôler les points suivants avant la mise en marche: 27

INTRODUCTION

Cher client, 28

QUELS SONT LES COMPOSANTS?

Quels sont les composants? 29

INSTRUCTIONS GÉNÉRALES DE SÉCURITÉ

Important! 30

Équipement de protection personnelle 30

Équipement de sécurité de la machine 31

Équipement de coupe 34

MONTAGE

Montage de la poignée en boucle 35

Montage et démontage d'un tube de transmission démontable 35

Montage de l'équipement de coupe 36

MANIPULATION DU CARBURANT

Manipulation du carburant 38

Carburant 38

DÉMARRAGE ET ARRÊT

Contrôles avant la mise en marche 40

Démarrage et arrêt 40

TECHNIQUES DE TRAVAIL

Méthodes de travail 42

ENTRETIEN

Carburateur 44

Silencieux 44

Système de refroidissement 45

Bougie 45

Tube de transmission démontable 45

Filtre à air 45

Schéma d'entretien 47

CARACTÉRISTIQUES TECHNIQUES

Caractéristiques techniques 48

Assurance de conformité UE 49

Contrôler les points suivants avant la mise en marche:

Lire attentivement le manuel d'utilisation.



AVERTISSEMENT! Une exposition prolongée au bruit risque de causer des lésions auditives permanentes. Toujours utiliser des protecteurs d'oreille agréés.



AVERTISSEMENT! Ne jamais modifier sous aucun prétexte la machine sans l'autorisation du fabricant. N'utiliser que des accessoires et des pièces d'origine. Des modifications non-autorisées et l'emploi d'accessoires non-homologués peuvent provoquer des accidents graves et même mortels, à l'utilisateur ou d'autres personnes.



AVERTISSEMENT! Utilisés de manière négligente ou erronée, les débroussailleuses et les coupe-herbes peuvent devenir des outils dangereux pouvant occasionner des blessures graves, voire mortelles pour l'utilisateur ou d'autres. Il est très important de lire attentivement et de bien comprendre les instructions contenues dans ce mode d'emploi.

INTRODUCTION

Cher client,

Félicitations pour ce choix d'un produit Husqvarna. Husqvarna a vu le jour en 1689 lorsque le roi Karl XI décida de construire un arsenal pour la fabrication des mousquets au bord de la rivière Huskvarna. Le choix de l'emplacement était logique puisque la rivière Huskvarna servait à produire de l'énergie hydraulique et constituait donc une sorte de centrale hydraulique. En plus de 300 ans d'existence, l'usine Husqvarna a fabriqué de nombreux produits, depuis les cuisinières à bois jusqu'aux équipements de cuisine modernes, sans oublier les machines à coudre, les bicyclettes, les motos, etc. La première tondeuse à moteur a été lancée en 1956, suivie en 1959 de la première tronçonneuse. C'est dans ce secteur que Husqvarna est actif aujourd'hui.

Husqvarna est aujourd'hui un des plus grands fabricants du monde de produits destinés à l'entretien des forêts et des jardins. La qualité et les performances sont nos priorités. Notre concept d'affaires est de développer, fabriquer et commercialiser des produits à moteur pour l'entretien des forêts et des jardins et pour les entreprises de construction et d'aménagement des sols. L'objectif d'Husqvarna est aussi d'être à la pointe du progrès en matière d'ergonomie, de facilité d'utilisation, de sécurité et de protection de l'environnement; un grand nombre d'innovations ont été développées pour améliorer les produits dans ces domaines.

Nous sommes persuadés que vous apprécierez la qualité et les performances de nos produits pendant de longues années. L'achat d'un de nos produits vous garantit une assistance professionnelle au niveau du service et des réparations en cas de besoin. Si la machine n'a pas été achetée chez un de nos revendeurs autorisés, demandez à un revendeur l'adresse de l'atelier d'entretien le plus proche.

Nous espérons que cette machine vous donnera toute satisfaction et qu'elle vous accompagnera pendant de longues années. N'oubliez pas que ce manuel d'utilisation est important. En suivant les instructions qu'il contient (utilisation, révision, entretien, etc.), il est possible d'allonger considérablement la durée de vie de la machine et d'augmenter sa valeur sur le marché de l'occasion. En cas de vente de la machine, ne pas oublier de remettre le manuel d'utilisation au nouveau propriétaire.

Nous vous remercions d'utiliser un produit Husqvarna !

Husqvarna AB travaille continuellement au développement de ses produits et se réserve le droit d'en modifier, entre autres, la conception et l'aspect sans préavis.

QUELS SONT LES COMPOSANTS?

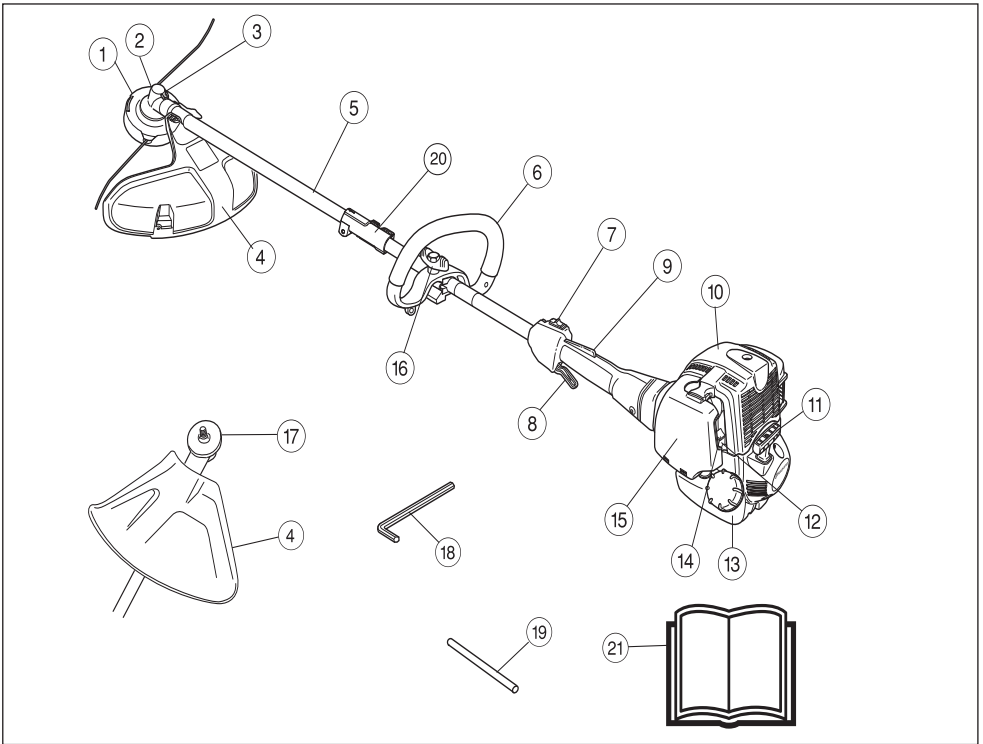

Quels sont les composants?

- | | |
|--|------------------------------------|
| 1 Tête de désherbage | 12 Pompe à carburant |
| 2 Renvoi d'angle | 13 Réservoir d'essence |
| 3 Ravitaillement en lubrifiant, renvoi d'angle | 14 Commande de starter |
| 4 Protection pour l'équipement de coupe | 15 Carter de filtre à air |
| 5 Tube de transmission | 16 Réglage de poignée |
| 6 Poignée anneau | 17 Toc d'entraînement |
| 7 Bouton d'arrêt | 18 Clé à six pans |
| 8 Commande de l'accélération | 19 Goupille d'arrêt |
| 9 Blocage de l'accélération | 20 Raccord du tube de transmission |
| 10 Capot de cylindre | 21 Manuel d'utilisation |
| 11 Poignée de lanceur | |

INSTRUCTIONS GÉNÉRALES DE SÉCURITÉ

Important!

IMPORTANT!

La machine est conçue uniquement pour le désherbage.

Les seuls accessoires pouvant utiliser le moteur comme source motrice sont les équipements de coupe que nous recommandons au chapitre Caractéristiques techniques.

Éviter d'utiliser la machine en cas de fatigue, d'absorption d'alcool ou de prise de médicaments susceptibles d'affecter l'acuité visuelle, le jugement ou la maîtrise du corps.

Utiliser les équipements de protection personnelle. Voir au chapitre "Équipement de protection personnelle".

Ne jamais utiliser une machine qui a été modifiée au point de ne plus être conforme au modèle original.

Ne jamais utiliser une machine qui n'est pas en parfait état de marche. Suivre dans ce manuel d'utilisation les instructions de maintenance, de contrôle et d'entretien. Certaines mesures de maintenance et d'entretien doivent être confiées à un spécialiste dûment formé et qualifié. Voir au chapitre Entretien.

Tous les capots, toutes les protections et toutes les poignées doivent avoir été montées avant d'utiliser la machine. Vérifier que le capuchon de la bougie et le câble d'allumage sont en bon état afin d'éliminer tout risque de choc électrique.

L'utilisateur de la machine doit s'assurer qu'aucune personne ou animal ne s'approche à moins de 15 mètres pendant le travail. Lorsque plusieurs utilisateurs travaillent dans une même zone, il convient d'observer une distance de sécurité égale au moins au double de la longueur de l'arbre, mais jamais moins de 15 mètres.



AVERTISSEMENT! Cette machine génère un champ électromagnétique en fonctionnement. Ce champ peut dans certaines circonstances perturber le fonctionnement d'implants médicaux actifs ou passifs. Pour réduire le risque de blessures graves ou mortelles, les personnes portant des implants médicaux doivent consulter leur médecin et le fabricant de leur implant avant d'utiliser cette machine.



AVERTISSEMENT! Faire tourner un moteur dans un local fermé ou mal aéré peut causer la mort par asphyxie ou empoisonnement au monoxyde de carbone.

Équipement de protection personnelle

IMPORTANT!

Utilisés de manière négligente ou erronée, les débroussailluses et les coupe-herbes peuvent devenir des outils dangereux pouvant occasionner des blessures graves, voire mortelles pour l'utilisateur ou d'autres. Il est très important de lire attentivement et de bien comprendre les instructions contenues dans ce mode d'emploi.

Un équipement de protection personnelle homologué doit impérativement être utilisé lors de tout travail avec la machine. L'équipement de protection personnelle n'élimine pas les risques mais réduit la gravité des blessures en cas d'accident. Demander conseil au concessionnaire afin de choisir un équipement adéquat.



AVERTISSEMENT! Soyez toujours attentifs aux signaux d'alerte ou aux appels en portant des protège-oreilles. Enlevez-les sitôt le moteur arrêté.

PROTÈGE-OREILLES

Porter des protège-oreilles ayant un effet atténuateur suffisant.



PROTÈGE-YEUX

Toujours porter des protège-yeux homologués. L'usage d'une visière doit toujours s'accompagner du port de lunettes de protection homologuées. Par lunettes de protection homologuées, on entend celles qui sont en conformité avec les normes ANSI Z87.1 (États-Unis) ou EN 166 (pays de l'UE).



GANTS

Au besoin, utiliser des gants, notamment lors du montage de l'équipement de coupe.



INSTRUCTIONS GÉNÉRALES DE SÉCURITÉ

BOTTES

Utiliser des bottes antidérapantes et stables.



HABITS

Porter des vêtements fabriqués dans un matériau résistant à la déchirure, éviter les vêtements excessivement amples qui risqueraient de se prendre dans les broussailles et les branches. Toujours utiliser des pantalons longs et robustes. Ne pas porter de bijoux, de shorts ou de sandales, et ne pas marcher pieds-nus. Veiller à ce que les cheveux ne tombent pas sur les épaules.

PREMIERS SECOURS

Une trousse de premiers secours doit toujours être disponible.



Équipement de sécurité de la machine

Ce chapitre présente les équipements de sécurité de la machine, leur fonction, comment les utiliser et les maintenir en bon état. Voir au chapitre Quels sont les composants? pour trouver leur emplacement sur la machine.

La durée de vie de la machine risque d'être écourtée et le risque d'accidents accru si la maintenance de la machine n'est pas effectuée correctement et si les mesures d'entretien et/ou de réparation ne sont pas effectuées de manière professionnelle. Pour obtenir de plus amples informations, contacter l'atelier de réparation le plus proche.

IMPORTANT!

L'entretien et la réparation de la machine exigent une formation spéciale. Ceci concerne particulièrement l'équipement de sécurité de la machine. Si les contrôles suivants ne donnent pas un résultat positif, s'adresser à un atelier spécialisé. L'achat de l'un de nos produits offre à l'acheteur la garantie d'un service et de réparations qualifiés. Si le point de vente n'assure pas ce service, s'adresser à l'atelier spécialisé le plus proche.



AVERTISSEMENT! Ne jamais utiliser une machine dont les équipements de sécurité sont défectueux. Contrôler et entretenir les équipements de sécurité de la machine conformément aux instructions données dans ce chapitre. Si les contrôles ne donnent pas de résultat positif, confier la machine à un atelier spécialisé.

Blocage de l'accélération

Le blocage de l'accélération a pour but d'empêcher toute accélération involontaire. Une fois le cliquet (A) enfoncé dans la poignée (= en tenant celle-ci), la commande de l'accélération (B) se trouve libérée. Quand la poignée est relâchée, la commande de l'accélération et le cliquet reviennent en position initiale. Ce retour en position initiale s'effectue grâce à deux ressorts de rappel indépendants. Cette position signifie que la commande d'accélération est alors automatiquement bloquée sur le ralenti.

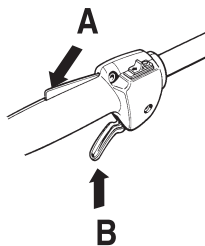

Vérifier d'abord que la commande de l'accélération est bloquée en position de ralenti quand le blocage de l'accélération est en position initiale.

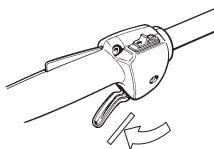

Appuyer sur le blocage de l'accélération et vérifier qu'il revient de lui-même en position initiale quand il est relâché.

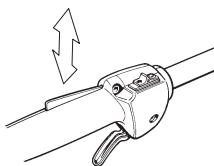

INSTRUCTIONS GÉNÉRALES DE SÉCURITÉ

Vérifier que le blocage de l'accélération, la commande d'accélération et leurs ressorts de rappel fonctionnent correctement.

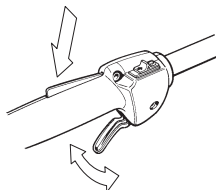

Voir le chapitre Démarrage. Démarrer la machine et donner les pleins gaz. Relâcher l'accélérateur et s'assurer que l'équipement de coupe s'arrête et qu'il reste immobile. Si l'équipement de coupe tourne lorsque l'accélérateur est au régime de ralenti, contrôler le réglage du ralenti du carburateur. Voir le chapitre Entretien.

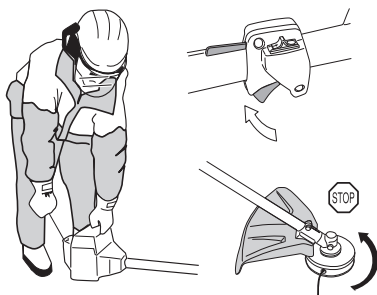

Bouton d'arrêt

Le bouton d'arrêt est utilisé pour arrêter le moteur.

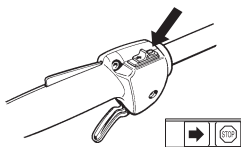

Mettre le moteur en marche et s'assurer qu'il s'arrête lorsque le bouton d'arrêt est amené en position d'arrêt.

Protection pour l'équipement de coupe



Cette protection a pour but d'empêcher que des objets ne soient projetés en direction de l'utilisateur. La protection

prévient aussi le contact entre l'utilisateur et l'équipement de coupe.

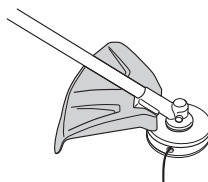

S'assurer que la protection est intacte et qu'elle ne présente pas de fissures. Remplacer la protection si elle a subi des coups ou si elle présente des fissures.

Toujours utiliser la protection recommandée prévue pour l'équipement de coupe en question. Voir Caractéristiques techniques.



AVERTISSEMENT! Un équipement de coupe ne peut en aucun cas être utilisé si une protection homologuée n'a pas été préalablement montée. Voir le chapitre Caractéristiques techniques. La mise en place d'une protection erronée ou défectueuse peut provoquer des blessures graves.

Système anti-vibrations



La machine est équipée d'un système anti-vibrations conçu pour assurer une utilisation aussi confortable que possible.

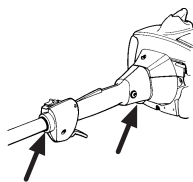

L'utilisation d'un fil mal enroulé ou d'un équipement de coupe inadéquat augmente le niveau de vibration. Voir les instructions au chapitre Équipement de coupe.

Le système anti-vibrations réduit la transmission des vibrations de l'unité moteur/l'équipement de coupe à l'unité que constituent les poignées.

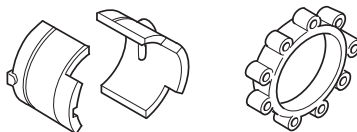

INSTRUCTIONS GÉNÉRALES DE SÉCURITÉ

Vérifier régulièrement l'état des éléments afin de détecter fissures et déformations. Vérifier que les éléments anti-vibrations sont entiers et solidement fixés.



AVERTISSEMENT! Une exposition excessive aux vibrations peut entraîner des troubles circulatoires ou nerveux chez les personnes sujettes à des troubles cardio-vasculaires. Consulter un médecin en cas de symptômes liés à une exposition excessive aux vibrations. De tels symptômes peuvent être: engourdissement, perte de sensibilité, chatouillements, picotements, douleur, faiblesse musculaire, décoloration ou modification épidermique. Ces symptômes affectent généralement les doigts, les mains ou les poignets. Les risques peuvent augmenter à basses températures.

Silencieux



Le silencieux est conçu pour réduire au maximum le niveau sonore et détourner les gaz d'échappement loin de l'utilisateur. Le silencieux équipé d'un pot catalytique est aussi conçu pour réduire la teneur des gaz d'échappement en substances toxiques.



Le risque d'incendie est important dans les pays au climat chaud et sec. C'est pourquoi nous avons équipé certains silencieux de grilles antifleme. Vérifier si le silencieux de la machine est muni d'un tel dispositif.

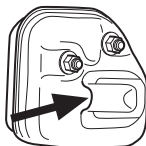

En ce qui concerne le silencieux, il importe de bien suivre les instructions de contrôle, de maintenance et d'entretien.

Ne jamais utiliser une machine dont le silencieux est défectueux.



Vérifier régulièrement la fixation du silencieux dans la machine.

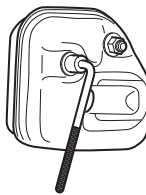

Si le silencieux comporte une grille antifleme, la nettoyer régulièrement. Une grille colmatée résulte en un échauffement du moteur pouvant donner lieu à de graves avaries du moteur.

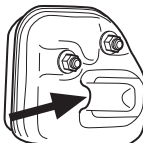

AVERTISSEMENT! Un silencieux muni d'un catalyseur est très chaud aussi bien à l'utilisation qu'après arrêt. Ceci est également vrai pour le régime au ralenti. Tout contact peut causer des brûlures à la peau. Attention au risque d'incendie!



AVERTISSEMENT! L'intérieur du silencieux contient des produits chimiques pouvant être cancérigènes. Éviter tout contact avec ces éléments si le silencieux est endommagé.



AVERTISSEMENT! N'oubliez pas que: Les gaz d'échappement du moteur sont très chauds et peuvent contenir des étincelles pouvant provoquer un incendie. Par conséquent, ne jamais démarrer la machine dans un local clos ou à proximité de matériaux inflammables!

INSTRUCTIONS GÉNÉRALES DE SÉCURITÉ

Contre-écrou



Un contre-écrou est utilisé pour la fixation de certains types d'équipements de coupe.

Pose: serrer l'écrou dans le sens contraire de la rotation de l'équipement de coupe. Dépose: desserrer l'écrou dans le sens de la rotation de l'équipement de coupe. (NOTA! L'écrou est fileté à gauche.)

Les dents de la lame d'éclaircissage risquent de causer des blessures aussi bien lors du serrage que du desserrage de l'écrou de la lame. Veiller à ce que la main soit toujours protégée par le protège-lame lors de ces interventions. Toujours utiliser une clé à douille munie d'un manche assez long. La flèche sur l'illustration indique la zone dans laquelle la clé doit être utilisée, aussi bien pour serrer que pour desserrer l'écrou.

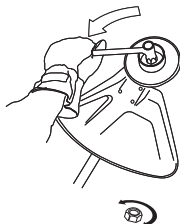

L'usure du verrouillage nylon du contre-écrou ne doit pas être telle qu'il peut se visser à l'aide des doigts. Le verrouillage doit résister à 1,5 Nm au moins. Remplacer le contre-écrou après une dizaine de serrages.

Équipement de coupe

Cette section explique comment, grâce à l'utilisation du bon équipement de coupe et grâce à un entretien correct:

- Réduire le risque de rebond de la machine.
- Obtenir la meilleure coupe possible.
- Augmenter la durée de vie de l'équipement de coupe.

IMPORTANT!

N'utiliser l'équipement de coupe qu'avec la protection recommandée! Voir le chapitre Caractéristiques techniques.

Voir les instructions relatives à l'équipement de coupe pour poser correctement le fil et choisir le diamètre de fil approprié.



AVERTISSEMENT! Toujours arrêter le moteur avant d'entamer des travaux sur l'équipement de coupe. Celui-ci continue de tourner après qu'on a relâché l'accélérateur. S'assurer que l'équipement de coupe est complètement immobilisé et débrancher le câble de la bougie d'allumage avant de commencer l'intervention sur l'équipement de coupe.



AVERTISSEMENT! Un équipement de coupe inadéquat peut augmenter les risques d'accidents.

Tête de désherbage

IMPORTANT!

Veiller à ce que le fil du coupe-herbe soit toujours enroulé de manière serrée et régulière autour du tambour, autrement la machine produit des vibrations dangereuses pour la santé.

- N'utiliser que les têtes de désherbage et les fils recommandés. Ils ont été testés par le fabricant pour aller de pair avec une certaine puissance de moteur. Ceci est d'autant plus important lors de l'utilisation d'une tête de désherbage entièrement automatique. N'utiliser que l'équipement de coupe recommandé. Voir le chapitre Caractéristiques techniques.



- En général, les petites machines demandent des petites têtes de désherbage, et vice versa. Cela vient du fait que lors du désherbage au moyen de fils, le moteur doit éjecter le fil radialement depuis la tête de désherbage tout en affrontant la résistance de l'herbe à couper.
- La longueur du fil est également importante. Un fil long demande un moteur plus puissant qu'un fil court, même en cas de diamètre égal de fil.
- S'assurer que le couteau monté sur le carter de protection est intact. Il sert à découper le fil à la bonne longueur.
- Pour améliorer la durée de vie du fil, laisser le fil tremper dans de l'eau pendant quelques nuits. Le fil devient alors plus résistant et dure plus longtemps.

MONTAGE

Montage de la poignée en boucle



- Placer la poignée anneau sur le tube de transmission. Noter que la poignée anneau doit être montée entre les flèches indicatrices situées sur le tube de transmission.

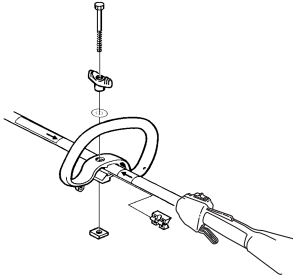

- Introduire l'entretoise dans la rainure de la poignée anneau.
- Monter l'écrou, la manette et la vis. Ne pas serrer trop fort.
- Effectuer un réglage de précision afin de tenir le coupe-herbe dans une position de travail confortable. Serrer la vis/la manette.

Montage et démontage d'un tube de transmission démontable



Montage:

- Desserrer le raccord en tournant la manette.
- Aligner la languette de la fixation (A) sur la flèche du raccord (B).

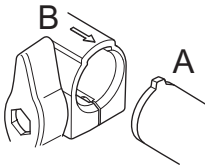

- Pousser la fixation dans le raccord jusqu'à ce qu'un déclic indique qu'elle est bien en place.

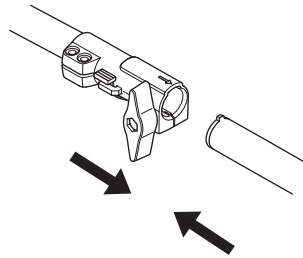

- Serrer fortement la manette avant d'utiliser l'unité.

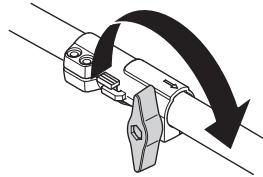

Démontage:

- Desserrer le raccord en tournant la manette (au moins 3 fois).

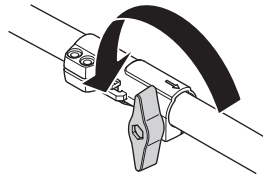

- Appuyez sur le bouton (C) et le maintenir enfoncé. Tout en maintenant solidement l'extrémité du moteur, tirer la fixation hors du raccord.

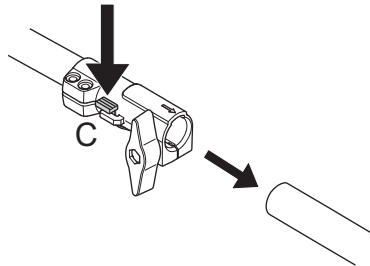

MONTAGE

Montage de l'équipement de coupe



AVERTISSEMENT!

Lors du montage de l'équipement de coupe, il est de la plus grande importance que la commande de bras d'entraînement/de la bride de renfort soit positionnée correctement dans l'ouverture centrale de l'équipement de coupe. Un équipement de coupe mal monté peut causer des blessures personnelles très graves, voire mortelles.

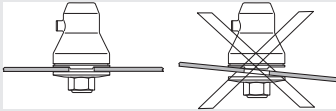

AVERTISSEMENT! Un équipement de coupe ne peut en aucun cas être utilisé si une protection homologuée n'a pas été préalablement montée. Voir le chapitre Caractéristiques techniques. La mise en place d'une protection erronée ou défectueuse peut provoquer des blessures graves.

Montage du carter de protection et de la tête de désherbage Superauto II 1"

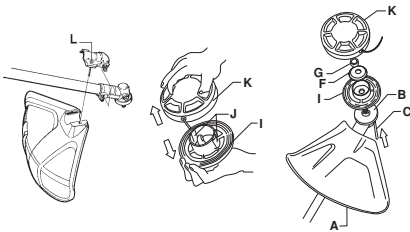

- Monter le carter de protection (A) destiné au travail avec la tête de désherbage. La protection s'accroche à la fixation du tube de transmission et maintenue en place par une vis (L).
- Monter un toc d'entraînement (B) sur l'axe sortant.
- Faire tourner l'axe de la lame jusqu'à ce que l'un des trous du toc d'entraînement coïncide avec le trou correspondant du carter.
- Insérer la goupille d'arrêt (C) dans le trou afin de bloquer l'axe.

- Pour pouvoir monter la tête de désherbage, il faut d'abord la démonter (voir croquis). Procéder comme suit:
- Introduire un doigt dans le trou central du couvercle (I) tout en tenant le couvercle des autres doigts. Avec le pouce et l'index de l'autre main, appuyer sur les deux crochets de blocage (J) qui ressortent des échancrures au fond (K). Séparer les deux parties de la tête de désherbage à l'aide des doigts dans le couvercle.
- Placer le couvercle (I) et la bride de support (F) sur l'axe sortant. Veiller à ce que la direction de l'entraîneur se place dans le trou central du couvercle.
- Monter l'écrou (G). Serrer l'écrou au couple de serrage de 35-50 Nm (3,5-5 kpm). Utiliser la clé à douille du jeu d'outils. Tenir le manche de la clé le plus près possible du protège-lame. Serrer l'écrou en tournant la clé dans le sens de rotation (NB! filetage à gauche).

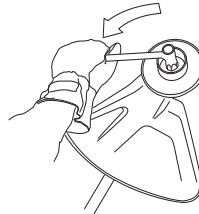

- Monter le fond (K) de la tête de désherbage sur le couvercle (I) en assemblant le fond et le couvercle, les échancrures du fond étant juste en face des crochets de blocage du couvercle.

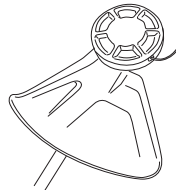

- Le démontage s'effectue dans l'ordre inverse.

MONTAGE

Montage des autres protections et équipements de coupe



- Monter le carter de protection (A) destiné au travail avec la tête de désherbage. Emboîter le carter de protection/la protection combinée dans la fixation du tube de transmission et fixer à l'aide d'une vis (L).

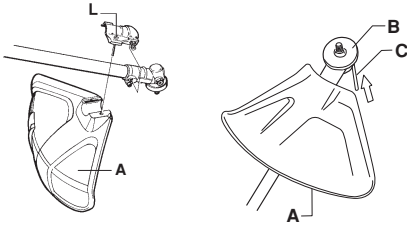

- Monter un toc d'entraînement (B) sur l'axe sortant.
- Faire tourner l'axe de la lame jusqu'à ce que l'un des trous du toc d'entraînement coïncide avec le trou correspondant du carter.
- Insérer la goupille d'arrêt (C) dans le trou afin de bloquer l'axe.
- Visser la tête de désherbage/les couteaux en plastique (H) dans le sens contraire de la rotation.

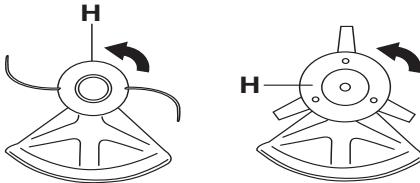

- Le démontage s'effectue dans l'ordre inverse.

MANIPULATION DU CARBURANT

Manipulation du carburant

Ne jamais démarrer la machine:

- 1 Si du carburant a été renversé. Essuyer soigneusement toute trace et laisser les restes d'essence s'évaporer.
- 2 Si vous avez renversé du carburant sur vous ou sur vos vêtements, changez de vêtements. Lavez les parties du corps qui ont été en contact avec le carburant. Utilisez de l'eau et du savon.
- 3 S'il y a fuite de carburant. Vérifier régulièrement que le bouchon du réservoir et la conduite de carburant ne fuient pas.

Transport et rangement

- Transporter et ranger la machine et le carburant de façon à éviter que toute fuite ou émanation éventuelle entre en contact avec une flamme vive ou une étincelle: machine électrique, moteur électrique, contact/interrupteur électrique ou chaudière.
- Lors du stockage et du transport de carburant, toujours utiliser un récipient homologué et conçu à cet effet.
- Lors des remisages de la machine, vider le réservoir de carburant. S'informer auprès d'une station-service comment se débarrasser du carburant résiduel.
- Lors du stockage et du transport de la machine, toujours utiliser la protection de transport de l'équipement de coupe.
- Sécurisez la machine pendant le transport.
- Avant de remettre la machine pour une période prolongée, veiller à ce qu'elle soit bien nettoyée et que toutes les mesures d'entretien aient été effectuées.



AVERTISSEMENT! Manipuler le carburant avec précaution. Penser aux risques d'incendie, d'explosion et d'inhalation.

Carburant



REMARQUE! La machine est équipée d'un moteur à quatre temps. Veiller à ce que le réservoir d'huile contienne toujours suffisamment d'huile.



AVERTISSEMENT! Le carburant et les vapeurs de carburant sont très inflammables et peuvent causer des blessures graves en cas d'inhalation ou de contact avec la peau. Il convient donc d'observer la plus grande prudence lors de la manipulation du carburant et de veiller à disposer d'une bonne aération.



AVERTISSEMENT! Le pot d'échappement à catalyseur est très chaud pendant et après le service. C'est également vrai pour le ralenti. Soyez attentif au risque d'incendie, surtout à proximité de produits inflammables et/ou en présence de gaz.

Essence

Toujours utiliser une essence sans plomb de qualité et d'au moins 90 octanes (RON).

Choisissez de l'essence écologique (alkylat) si vous pouvez vous en procurer.

- L'indice d'octane le plus bas recommandé est de 90 (RON). Si le moteur utilise une essence d'un indice d'octane inférieur à 90, des cognements risquent de se produire. Ceci résulte en une augmentation de la température du moteur et une charge élevée au niveau des paliers pouvant causer de graves avaries moteur.
- Si on travaille en permanence à des régimes élevés, il est conseillé d'utiliser un carburant d'un indice d'octane supérieur.
- Si la machine n'est pas utilisée pendant une longue période, vidanger et nettoyer le réservoir.

Huile moteur

Contrôler le niveau d'huile avec de démarrer la machine. Un niveau d'huile trop bas risque d'endommager gravement le moteur.

Lorsque la machine est neuve, remplacer l'huile moteur au bout du premier mois ou de 10 heures de fonctionnement.

- Pour un fonctionnement et des résultats optimaux, utiliser l'huile moteur HUSQVARNA
- Si de l'huile moteur HUSQVARNA n'est pas disponible, utiliser une autre huile moteur de haute qualité. Contacter le revendeur pour le choix de l'huile. Utiliser de l'huile moteur pour moteurs à essence à quatre temps. Classe de qualité au moins API SG. En général, la classe de viscosité AE 10W-40 est recommandée.
- Ne jamais utiliser d'huile pour moteurs à deux temps.

MANIPULATION DU CARBURANT

Niveau d'huile

Lors du contrôle du niveau d'huile, la machine doit être arrêtée et placée sur une surface plane.

Dévisser le couvercle de remplissage d'huile, nettoyer la jauge située sur le couvercle et replacer le couvercle sans le visser. Contrôler le niveau d'huile sur la jauge.

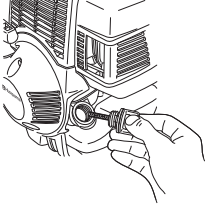

Si le niveau d'huile est bas, remplir d'huile moteur jusqu'au bord du trou de remplissage d'huile.

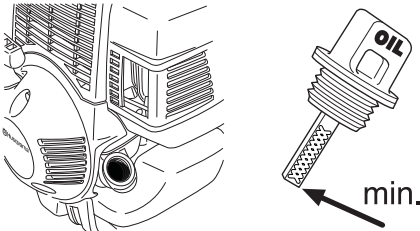

Utiliser uniquement l'huile moteur recommandée.

Remplissage de carburant



AVERTISSEMENT! Les mesures de sécurité ci-dessous réduisent le risque d'incendie:

Ne jamais fumer ni placer d'objet chaud à proximité du carburant.

Ne jamais faire le plein, moteur en marche.

Arrêter le moteur et le laisser refroidir pendant quelques minutes avant de faire le plein.

Ouvrir le bouchon du réservoir lentement pour laisser baisser la surpression pouvant régner dans le réservoir.

Serrer soigneusement le bouchon du réservoir après le remplissage.

Toujours éloigner la machine de l'endroit où le plein a été fait avant de la mettre en marche.

Essuyer le pourtour du bouchon du réservoir. Nettoyer régulièrement le réservoir d'huile et de carburant. Remplacer le filtre à carburant au moins une fois par an. Des impuretés dans les réservoirs sont à l'origine de mauvais fonctionnement.

Toujours éloigner la machine d'une distance d'environ 3 mètres de l'endroit où le remplissage en carburant a été effectué avant de démarrer la machine.

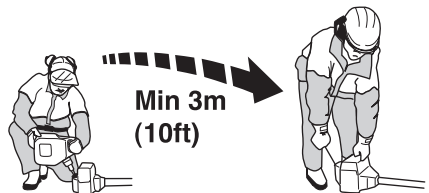

DÉMARRAGE ET ARRÊT

Contrôles avant la mise en marche



- S'assurer que la bride de support ne présente pas de fissures par suite d'usure ou de serrage trop fort. En cas de fissures, mettre la bride de support au rebut.

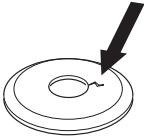

- S'assurer que le contre-écrou n'a pas perdu son pouvoir bloquant. Le contre-écrou doit résister à au moins 1,5 Nm. Le couple de serrage du contre-écrou doit être de 35-50 Nm.



- Contrôler la tête de désherbage et le carter de protection afin de détecter d'éventuels dommages ou fissures. Remplacer la tête de désherbage ou le carter de protection si l'un ou l'autre a subi des dommages ou présente des fissures.

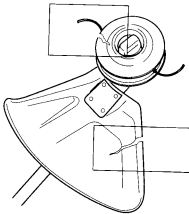

- Ne jamais utiliser la machine sans protection ou avec une protection défectueuse.
- Tous les carters doivent être correctement montés et sans défaut avant le démarrage de la machine.

Démarrage et arrêt



AVERTISSEMENT! Un carter d'embrayage complet avec tube de transmission doit être monté avant de démarrer la machine, sinon l'embrayage risque de lâcher et de provoquer des blessures.

Toujours éloigner la machine de l'endroit où le plein a été fait avant de la mettre en marche. Placer la machine sur une surface plane. S'assurer que l'équipement de coupe ne risque pas de rencontrer un obstacle.

Veiller à ce qu'aucune personne non autorisée ne se trouve dans la zone de travail pour éviter le risque de blessures graves. Distance de sécurité: 15 mètres.

Moteur froid

Allumage: Mettre le contacteur d'arrêt en position de démarrage.

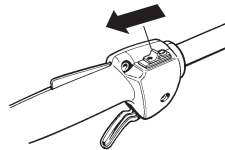

Starter: Tirer la commande de starter.

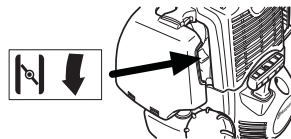

Pompe à carburant: Appuyer sur la poche en caoutchouc de la pompe à carburant plusieurs fois jusqu'à ce que le carburant commence à remplir la poche. Il n'est pas nécessaire de remplir la poche complètement.

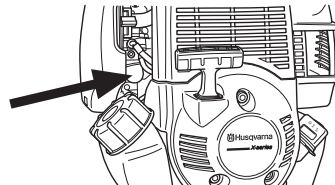

DÉMARRAGE ET ARRÊT

Moteur chaud

Allumage: Mettre le contacteur d'arrêt en position de démarrage.

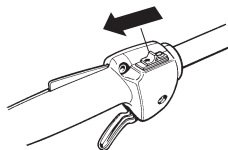

Starter: Laisser la commande du starter en position de fonctionnement.

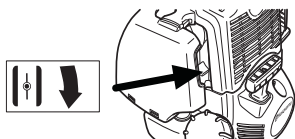

Pompe à carburant: Appuyer sur la poche en caoutchouc de la pompe à carburant plusieurs fois jusqu'à ce que le carburant commence à remplir la poche. Il n'est pas nécessaire de remplir la poche complètement.

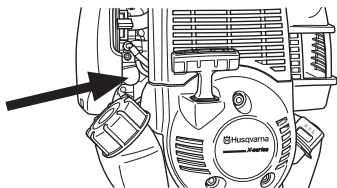

AVERTISSEMENT! Lorsque le moteur est démarré avec la commande de starter en position starter/accélérateur, l'équipement de coupe commence à tourner immédiatement.

Démarrage

Plaquer la machine contre le sol à l'aide de la main gauche (NOTA! Pas à l'aide du pied!). Saisir ensuite la poignée de démarrage de la main droite et tirer lentement sur le lanceur jusqu'à ce qu'une résistance se fasse sentir (les cliquets d'entraînement grippent), puis tirer énergiquement et rapidement sur le lanceur. **Ne jamais enrouler la corde du lanceur autour de la main.**

Remettre la commande de starter en position initiale dès que le moteur s'allume et continuer les essais de démarrage jusqu'à ce que le moteur démarre.

REMARQUE! Ne pas sortir complètement la corde du lanceur et ne pas lâcher la poignée avec la corde du

lanceur complètement sortie. Cela pourrait endommager la machine.



Arrêt

Pour arrêter le moteur, couper l'allumage à l'aide du bouton d'arrêt.

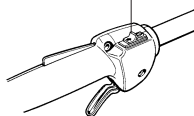

Méthodes de travail

IMPORTANT!

Ce chapitre traite des consignes de sécurité de base lors du travail avec un coupe-herbe.

Dans l'éventualité d'une situation rendant la suite du travail incertaine, consulter un expert. S'adresser au revendeur ou à l'atelier de réparation.

Évitez les tâches pour lesquelles vous ne vous sentez pas suffisamment qualifié.

Avant l'utilisation, il est essentiel de comprendre la différence entre le déblayage forestier, le débroussaillage et le désherbage.

Règles élémentaires de sécurité



- 1 Bien observer la zone de travail:
 - S'assurer qu'aucune personne, aucun animal ou aucun autre facteur ne risque de gêner l'utilisateur de la machine.
 - Afin d'éviter que des personnes, des animaux ou autre n'entrent en contact avec l'équipement de coupe ou avec des objets lancés par celui-ci.
 - **REMARQUE!** Ne jamais utiliser une machine s'il n'est pas possible d'appeler au secours en cas d'accident.
- 2 Inspecter la zone de travail. Retirer tous les objets tels que les pierres, les morceaux de verre, les clous, les fils de fer, les bouts de ficelle, etc. pouvant être projetés ou risquant de bloquer l'équipement de coupe.
- 3 Ne pas travailler par mauvais temps: brouillard épais, pluie diluvienne, vent violent, grand froid, etc. Travailler par mauvais temps est cause de fatigue et peut même être dangereux: sol glissant, direction de chute d'arbre modifiée, etc.
- 4 S'assurer de pouvoir se tenir et se déplacer en toute sécurité. Repérer les éventuels obstacles en cas de déplacement imprévu: souches, pierres, branchages, fondrières, etc. Observer la plus grande prudence lors de travail sur des terrains en pente.



- 5 Soyez bien en équilibre, les pieds d'aplomb.

- 6 Toujours tenir la machine avec les deux mains. Tenir la machine du côté droit du corps.



- 7 L'équipement de coupe doit se trouver sous la taille de l'utilisateur.
- 8 Arrêter le moteur en cas de décapement.
- 9 Ne jamais placer la machine sur le sol avec le moteur en marche sans pouvoir la surveiller.



AVERTISSEMENT! Ni l'utilisateur de la machine, ni qui que ce soit ne doit essayer de retirer le matériel végétal coupé tant que le moteur ou l'équipement de coupe tourne, sous peine de blessures graves.

Arrêter le moteur et l'équipement de coupe avant de retirer le matériel végétal qui s'est enroulé autour de l'axe de la lame, sous peine de blessures. Après l'utilisation, le renvoi d'angle peut être chaud pendant un moment. Risque de brûlures au contact.



AVERTISSEMENT! Attention aux objets projetés. Toujours utiliser des protections homologuées pour les yeux. Ne jamais se pencher au-dessus de la protection de l'équipement de coupe. Des cailloux, débris, etc. peuvent être projetés dans les yeux et causer des blessures très graves, voire la cécité.

Maintenir à distance toutes les personnes non concernées par le travail. Les enfants, les animaux, les spectateurs et les collègues de travail devront se trouver en dehors de la zone de sécurité, soit à au moins 15 mètres. Arrêter immédiatement la machine si une personne s'approche. Ne tournez jamais sur vous-même avec la machine sans vous assurer d'abord que personne ne se trouve dans la zone de sécurité.

TECHNIQUES DE TRAVAIL

Techniques de travail de base

Ramener le moteur au régime de ralenti après chaque étape de travail. Laisser le moteur tourner à pleins gaz sans lui faire subir de charge peut endommager sérieusement le moteur.



AVERTISSEMENT! Il arrive que des branches ou de l'herbe se coincent entre la protection et l'équipement de coupe. Toujours arrêter le moteur avant de procéder au nettoyage.

Désherbage avec tête de désherbage



Désherbage

- Maintenir la tête de désherbage juste au-dessus du sol, l'incliner. Le travail est effectué par l'extrémité du fil. Laisser le fil travailler à son propre rythme. Ne jamais forcer le fil dans le matériau à couper.

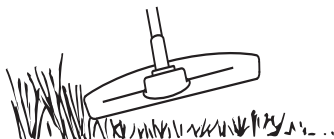

- Le fil facilite l'enlèvement d'herbe et de mauvaises herbes au pied des murs, clôtures, arbres et massifs fleuris, mais il peut aussi endommager l'écorce des arbres et des broussailles ainsi que les poteaux des clôtures.
- Réduire les risques d'endommager la végétation en limitant la longueur du fil à 10-12 cm et en réduisant le régime moteur.

Nettoyage par grattage

- La technique du grattage permet d'enlever toute végétation indésirable. Maintenir la tête de désherbage juste au-dessus du sol, puis l'incliner. Laisser l'extrémité du fil battre le sol autour des arbres, poteaux, statues et similaires. **NOTA!** Cette technique accélère l'usure du fil.



- Le fil s'use plus vite et doit être déroulé plus souvent au contact de cailloux, briques, béton, clôtures métalliques, etc. qu'au contact d'arbres et de clôtures en bois.
- Lors du désherbage et du grattage, ne pas faire tourner le moteur tout à fait à plein régime, ceci afin que le fil dure plus longtemps et la tête de désherbage s'use moins.

Coupe

- Le coupe-herbe est idéal pour atteindre l'herbe aux endroits difficilement accessibles avec une tondeuse ordinaire. Maintenir le fil parallèlement au sol lors du désherbage. Éviter de presser la tête de désherbage contre le sol, puisque cela risque d'endommager la pelouse et le matériel.

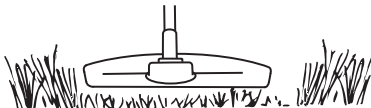

- Éviter de maintenir la tête de désherbage constamment au contact avec le sol en utilisation normale. Un contact permanent peut endommager la tête de désherbage et accélérer son usure.

Balayage

- L'effet soufflant du fil rotatif peut être utilisé pour un nettoyage simple et rapide. Maintenir le fil parallèle et au-dessus des surfaces à balayer, puis balayer l'outil suivant un mouvement de balancier.

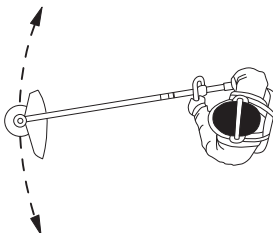

- Lors de la coupe et du balayage, faire tourner à plein régime afin d'obtenir un bon résultat.

Carburateur



AVERTISSEMENT! Un carter d'embrayage complet avec tube de transmission doit être monté avant de démarrer la machine, sinon l'embrayage risque de lâcher et de provoquer des blessures.

Fonctionnement



- Le carburateur détermine le régime du moteur via la commande de l'accélération. C'est dans le carburateur que l'air est mélangé à l'essence.
- Le réglage du carburateur signifie que le moteur est adapté aux conditions locales telles que le climat, l'altitude et l'essence.

Réglage de base

Le réglage de base du carburateur est effectué à l'usine.

REMARQUE! Pour un réglage optimal du carburateur, il convient de faire appel à un revendeur qualifié/atelier de réparation disposant d'un compte-tours.

Réglage du ralenti (T)

Vérifier que le filtre à air est propre. Quand le ralenti est correctement réglé, l'équipement de coupe ne tourne pas. Si un réglage est nécessaire, fermer (sens des aiguilles d'une montre) le pointeau T avec le moteur en marche jusqu'à ce que l'équipement de coupe commence à tourner. Ouvrir (sens contraire des aiguilles d'une montre) le pointeau jusqu'à l'arrêt de l'équipement de coupe. Le régime de ralenti correct est atteint lorsque le moteur tourne régulièrement dans toutes les positions, avec une marge confortable jusqu'au régime auquel l'équipement de coupe commence à tourner.

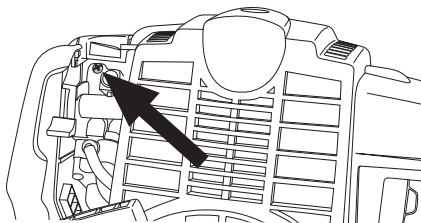

AVERTISSEMENT! S'il est impossible de régler le régime de ralenti de manière à immobiliser l'équipement de coupe, contacter le revendeur ou l'atelier de réparation. Ne pas utiliser la machine tant qu'elle n'est pas correctement réglée ou réparée.

Silencieux



REMARQUE! Certains silencieux sont dotés d'un pot catalytique. Voir le chapitre Caractéristiques techniques pour déterminer si la machine est pourvue d'un pot catalytique.

Le silencieux est conçu pour atténuer le bruit et dévier le flux des gaz d'échappement loin de l'utilisateur. Ces gaz sont chauds et peuvent transporter des étincelles risquant de causer un incendie si elles entrent en contact avec un matériau sec et inflammable.

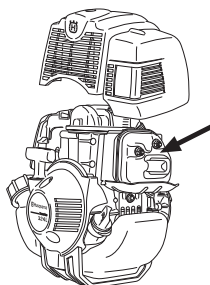

Le silencieux de la machine est équipé d'une grille antiflamme qui doit être nettoyée régulièrement. Une grille bouchée entraîne une surchauffe du moteur pouvant provoquer des dommages graves.

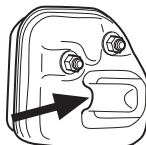

REMARQUE! Ne jamais utiliser la machine si le silencieux est en mauvais état.



AVERTISSEMENT! Un silencieux muni d'un catalyseur est très chaud aussi bien à l'utilisation qu'après arrêt. Ceci est également vrai pour le régime au ralenti. Tout contact peut causer des brûlures à la peau. Attention au risque d'incendie!

Système de refroidissement



La machine est équipée d'un système de refroidissement permettant d'obtenir une température de fonctionnement aussi basse que possible.

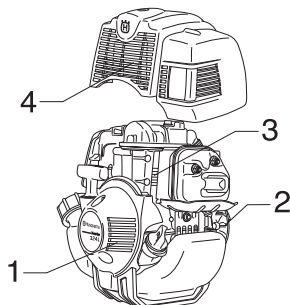

Le système de refroidissement est composé des éléments suivants:

- 1 La prise d'air dans le lanceur.
- 2 Les ailettes de ventilation sur le volant.
- 3 Les ailettes de refroidissement sur le cylindre.
- 4 Le carter de cylindre (dirige l'air de refroidissement vers le cylindre).

Nettoyer le système de refroidissement avec une brosse une fois par semaine, voire plus souvent dans des conditions difficiles. Un système de refroidissement sale ou colmaté provoque la surchauffe de la machine, endommageant le cylindre et le piston.

Bougie



L'état de la bougie dépend de:

- L'exactitude du réglage du carburateur.
- La propreté du filtre à air.

Ces facteurs peuvent concourir à l'apparition de calamine sur les électrodes, ce qui à son tour entraîne un mauvais fonctionnement du moteur et des démarrages difficiles.

Si la puissance de la machine est trop faible, si la machine est difficile à mettre en marche ou si le ralenti est irrégulier, toujours commencer par contrôler l'état de la bougie avant de prendre d'autres mesures. Si la bougie est encrassée, la nettoyer et vérifier que l'écartement des

électrodes est de 0,6-0,7 mm. Remplacer la bougie une fois par mois ou plus souvent si nécessaire.

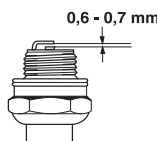

REMARQUE! Toujours utiliser le type de bougie recommandé! Une bougie incorrecte peut endommager le piston/le cylindre. S'assurer que la bougie est dotée d'un antiparasites.

Tube de transmission démontable



L'extrémité de l'arbre d'entraînement dans le tube inférieur doit être lubrifiée intérieurement avec de la graisse toutes les 30 heures d'utilisation. A défaut de graissage régulier, les extrémités de l'arbre d'entraînement sur les modèles démontables (raccords cannelés) risqueraient de gripper.

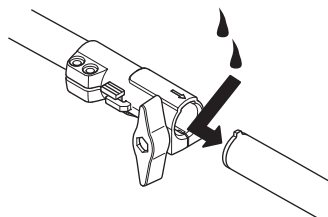

Filtre à air



Le filtre à air doit être maintenu propre pour éviter:

- Un mauvais fonctionnement du carburateur
- Des problèmes de démarrage
- Une perte de puissance
- Une usure prématurée des éléments du moteur.
- Une consommation anormalement élevée de carburant

Nettoyer le filtre après 25 heures de service, ou plus souvent si les conditions de travail sont exceptionnellement poussiéreuses.

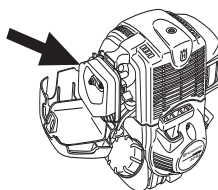

Nettoyage du filtre à air

Déposer le capot de filtre et retirer le filtre. Nettoyer le filtre avec de l'eau chaude savonneuse. S'assurer que le filtre est sec avant de le remonter.

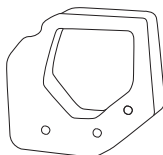

Un filtre ayant servi longtemps ne peut plus être complètement nettoyé. Le filtre à air doit donc être remplacé à intervalles réguliers. **Tout filtre endommagé doit être remplacé immédiatement.**

Si la machine est utilisée dans un environnement poussiéreux, le filtre à air doit être huilé. Voir le chapitre Huilage du filtre à air.

Huilage du filtre à air



Toujours utiliser l'huile pour filtre HUSQVARNA, réf. 531 00 92-48. L'huile pour filtre contient un solvant permettant une distribution régulière de l'huile dans tout le filtre.

Éviter par conséquent tout contact avec la peau.

Mettre le filtre dans un sac en plastique et verser l'huile pour filtre dessus. Pétrir le sac en plastique pour bien distribuer l'huile. Presser le filtre dans son sac et jeter le surplus d'huile avant de reposer le filtre dans la machine. Ne jamais utiliser de l'huile moteur ordinaire. Celle-ci traverse le filtre assez vite et s'accumule au fond.

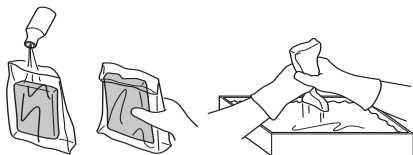

Renvoi d'angle



Le renvoi d'angle est enduit en usine de la quantité de graisse nécessaire. Toutefois, avant d'utiliser la machine, il convient de s'assurer que le renvoi d'angle est au 3/4 rempli de graisse. Utiliser une graisse HUSQVARNA spéciale.

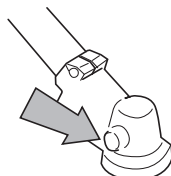

En général, il n'est pas nécessaire de remplacer le lubrifiant du carter, sauf en cas de réparations.

ENTRETIEN

Schéma d'entretien

La liste ci-dessous indique l'entretien à effectuer sur la machine. La plupart des points sont décrits à la section Entretien. L'utilisateur ne peut effectuer que les travaux d'entretien et de révision décrits dans ce manuel d'utilisation. Les mesures plus importantes doivent être effectuées dans un atelier d'entretien agréé.

Entretien	Entretien quotidien	Entretien hebdomadaire	Entretien mensuel
Nettoyer l'extérieur de la machine.	X		
Contrôler le bon fonctionnement du verrou d'accélérateur et de l'accélérateur	X		
Contrôler le bon fonctionnement du contacteur d'arrêt.	X		
Contrôler que la poignée et le guidon sont entiers et solidement attachés.	X		
S'assurer que l'équipement de coupe ne tourne pas lorsque le moteur tourne au ralenti.	X		
Nettoyer le filtre à air. Le remplacer si nécessaire.	X		
S'assurer que la protection est intacte et qu'elle ne présente pas de fissures. Remplacer la protection si elle a subi des coups ou si elle présente des fissures.	X		
S'assurer que la tête de désherbage est intacte et qu'elle n'est pas fissurée. Au besoin, remplacer la tête de désherbage.	X		
Contrôler que le contre-écrou de l'équipement de coupe est serré correctement.	X		
S'assurer que toutes les vis et tous les écrous sont bien serrés.	X		
Vérifier qu'il n'y a pas de fuite de carburant du moteur, du réservoir ou des conduits de carburant.	X		
Contrôler le niveau d'huile dans le moteur et remplir si nécessaire.	X		
Contrôler le démarreur et son lanceur.		X	
S'assurer que les amortisseurs ne sont pas endommagés.		X	
Nettoyer la bougie d'allumage extérieurement. Déposer la bougie et vérifier la distance entre les électrodes. Au besoin, ajuster la distance de sorte qu'elle soit de 0,6-0,7 mm, ou remplacer la bougie. S'assurer que la bougie est dotée d'un antiparasites.		X	
Nettoyer le système de refroidissement de la machine.		X	
Nettoyer ou remplacer la grille antiflamme du silencieux (valable uniquement pour les silencieux sans pot catalytique).		X	
Nettoyer le carburateur extérieurement, ainsi que l'espace autour.		X	
Vérifier que le renvoi d'angle est au 3/4 rempli de graisse. Au besoin, faire un remplissage d'appoint avec une graisse spéciale.		X	
Contrôler que le filtre à carburant n'est pas contaminé ou que le tuyau de carburant ne comporte pas de fissures ou d'autres avaries. Remplacer si nécessaire.			X
Inspecter tous les câbles et connexions.			X
Vérifier l'état d'usure de l'embrayage, des ressorts d'embrayage et du tambour d'embrayage. Faire remplacer si nécessaire dans un atelier d'entretien agréé.			X
Remplacer la bougie d'allumage. S'assurer que la bougie est dotée d'un antiparasites.			X
Contrôler et nettoyer la grille antiflamme du silencieux (valable uniquement pour les silencieux avec pot catalytique).			X
Vidanger l'huile du moteur.			X

CARACTÉRISTIQUES TECHNIQUES

Caractéristiques techniques

324LDx

Moteur

Cylindrée, cm ³	25,0
Alésage, mm	35
Course, mm	26
Régime de ralenti, tr/min	3100
Régime d'emballement maximal recommandé, tr/min	11000
Régime de l'axe sortant, tr/min	8300
Puissance moteur maxi selon ISO 8893, kW/ tr/min	0,8 / 7000
Silencieux avec pot catalytique	Non
Système d'allumage réglé en fonction du régime	Non

Système d'allumage

Bougie	NGK CMR5H
Écartement des électrodes, mm	0,6

Système de graissage/de carburant

Contenance du réservoir de carburant, litres	0,5
--	-----

Poids

Poids, sans carburant, équipement de coupe et dispositifs de sécurité, kg	5,4
---	-----

Émissions sonores

(voir rem. 1)

Niveau de puissance sonore mesuré dB(A)	106
Niveau de puissance sonore garanti L _{WA} dB(A)	107

Niveaux sonores

(voir remarque 2)

Pression acoustique équivalente au niveau des oreilles de l'utilisateur, mesurée selon EN ISO 11806 et ISO 22868, dB(A):

Équipée d'une tête de désherbage (d'origine)	97
--	----

Niveaux de vibrations

(voir remarque 3)

Niveaux de vibrations équivalents (a_{hveq}) mesurés au niveau des poignées selon EN ISO 11806 et ISO 22867, en m/s².

Équipée d'une tête de désherbage (d'origine), gauche/droite	4,1/4,1
---	---------

Remarque 1: émission sonore dans l'environnement mesurée comme puissance acoustique (L_{WA}) selon la directive UE 2000/14/CE. Le niveau de puissance sonore reporté pour la machine a été mesuré avec l'équipement de coupe d'origine qui donne le niveau le plus élevé. Le niveau de puissance sonore garanti diffère du niveau mesuré en cela qu'il prend également en compte la dispersion et les variations d'une machine à l'autre du même modèle, conformément à la directive 2000/14/CE.

Remarque 2: Les données reportées pour le niveau de pression sonore équivalent pour la machine montrent une dispersion statistique typique (déviat. standard) de 1 dB (A).

Remarque 3: Les données reportées pour le niveau de vibrations équivalent montrent une dispersion statistique typique (déviat. standard) de 1 m/s².

CARACTÉRISTIQUES TECHNIQUES

Accessoires homologués	Type	Protection pour équipement de coupe, réf.
Filet axe de lame M10		
Couteaux en plastique	Tricut Ø 255 mm (les lames séparées portent le numéro d'article 531 01 77-15)	503 93 42-02 / 503 97 71-01
	Tricut Ø 300 mm (les lames séparées portent le numéro d'article 531 01 77-15)	503 93 42-02
Tête de désherbage	Trimmy Fix (fil Ø 2.4 mm)	503 93 42-02 / 503 97 71-01
	Superauto II (fil Ø 2.4 - 2.7 mm)	503 93 42-02 / 503 97 71-01
	S35 (fil Ø 2.4 - 3.0 mm)	503 93 42-02 / 503 97 71-01
	T25 (fil Ø 2.0 - 2.7 mm)	503 93 42-02 / 503 97 71-01
	T35, T35x (fil Ø 2.4 - 3.0 mm)	503 93 42-02 / 503 97 71-01

Les accessoires suivants sont recommandés pour les modèles ci-dessous.

Accessoires homologués	N° de réf.	Utilisez à
Accessoire de balayeuse avec tige SR600	537 19 67-01	324LDx
Accessoire de taille-haie avec tige HA 110	537 19 66-01	324LDx
Accessoire de taille-haie avec tige HA 850	537 19 66-02	324LDx
Accessoire de tranche-bordure avec tige	537 19 69-01	324LDx
Accessoire de sciage avec tige PA 1100	537 18 33-16	324LDx
Supplément pour coupe-herbe avec tube de transmission TA 850	537 35 35-01	324LDx

Les accessoires suivants ont été développés principalement pour le coupe-herbe 125LD mais conviennent également aux modèles ci-dessous.

Accessoires homologués	N° de réf.	Utilisez à
Kit cultivateur CAC	952 71 19-07	324LDx
Kit tranche-bordure EAC	952 71 19-08	324LDx
Kit tronçonneuse à perche PAC	952 71 19-10	324LDx
Kit de soufflage BAC	952 71 19-11	324LDx
Kit taille-haie HAC	952 71 19-21	324LDx

Assurance de conformité UE (Concerne seulement l'Europe)

Nous, **Husqvarna AB**, SE-561 82 Huskvarna, Suède, tél: +46-36-146500, déclarons, sous notre seule responsabilité, que le produit auquel se rattache la présente déclaration: débroussaillieuses **Husqvarna 324LDx** à partir des numéros de série de l'année de fabrication 2013 et ultérieurement (l'année est indiquée en clair sur la plaque d'identification et suivie d'un numéro de série) est conforme aux dispositions de la (des) DIRECTIVE(S) DU CONSEIL:

- du 17 mai 2006 "directive machines" **2006/42/CE**
- du 15 décembre 2004 "compatibilité électromagnétique" **2004/108/CEE**.
- du 8 mai 2000 "émissions sonores dans l'environnement" **2000/14/CE**. Estimation de la conformité effectuée selon l'Annexe V.

Pour des informations sur les émissions sonores, voir le chapitre Caractéristiques techniques.

Les normes harmonisées suivantes ont été appliquées: **EN ISO 12100:2010, EN ISO 11806-1:2011, ISO 14982:1998, CISPR 12:2007**

SMP Svensk Maskinprovning AB, Box 7035, SE-750 07 Uppsala, Suède, a effectué un contrôle de type volontaire pour Husqvarna AB. Les certificats ont les numéros: **SEC/09/2168**. De plus, la conformité l'Annexe V de la directive du conseil 2000/14/EG est certifiée. Les certificats ont les numéros: **01/164/037**.

Huskvarna, le 13 avril 2013



Per Gustafsson, directeur du développement (Représentant autorisé d'Husqvarna AB et responsable de la documentation technique.)

VERKLARING VAN DE SYMBOLEN

Symbolen

WAARSCHUWING! Motorzeisen, bosmaaiers en trimmers kunnen gevaarlijk zijn! Slordig of onjuist gebruik kan resulteren in ernstig letsel of overlijden van de gebruiker of anderen. Het is uiterst belangrijk dat u de inhoud van de gebruikshandleiding doorleest en begrijpt.



Neem de gebruiksaanwijzing grondig door en gebruik de machine niet voor u alles duidelijk heeft begrepen.



Draag altijd:

- Een veiligheidshelm bij kans op vallende voorwerpen
- Goedgekeurde gehoorbeschermers
- Een goedgekeurde oogbescherming



Maximum toerental van uitgaande as, tpm



Dit product voldoet aan de geldende CE-richtlijnen.



Waarschuwing voor weggeslingerde en afgeketste voorwerpen.



Gebruikers van de machine moeten erop toezien dat er tijdens het werk geen mensen of dieren dichterbij 15 meter bij de machine komen.



Machines die zijn uitgerust met zaagbladen of grasmessen kunnen met enorme kracht opzij geworpen worden, wanneer het mes in contact komt met een vast voorwerp. Dit wordt terugslag genoemd. Het mes kan een arm of been amputeren. Hou mensen en dieren altijd ten minste 15 meter bij de machine vandaan.



Pijltekens die de grenzen voor het plaatsen van de handvatbevestiging aangeven.



Gebruik altijd goedgekeurde veiligheidshandschoenen.



Gebruik stevige antisliplaarzen.



Alleen bedoeld voor niet-metalen flexibele snijuitrusting, d.w.z. trimmerkop met trimmerdraad.



Geluidsemissie naar de omgeving volgens de richtlijnen van de Europese Gemeenschap. De emissie van de machine wordt aangegeven in het hoofdstuk Technische gegevens en op plaatjes.



Overige op de machine aangegeven symbolen/ plaatjes verwijzen naar specifieke eisen aan certificering op bepaalde markten.

Controle en/of onderhoud moet altijd uitgevoerd worden met uitgeschakelde motor en de stopschakelaar in de STOP-stand.

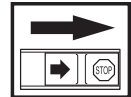

Gebruik altijd goedgekeurde veiligheidshandschoenen.



Moet regelmatig schoongemaakt worden.

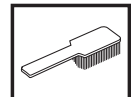

Controleer met het blote oog.



Gebruik van goedgekeurde oogbescherming verplicht.



INHOUD

Inhoud

VERKLARING VAN DE SYMBOLEN

Symbolen 50

INHOUD

Inhoud 51

Voor het starten moet u rekening houden met de volgende punten: 51

INLEIDING

Beste klant! 52

WAT IS WAT?

Wat is wat? 53

ALGEMENE VEILIGHEIDSIINSTRUCTIES

Belangrijk 54

Persoonlijke veiligheidsuitrusting 54

Veiligheidsuitrusting van de machine 55

Snijuitrusting 58

MONTEREN

Loophandvat monteren 59

Deelbare steel monteren en demonteren 59

Montage van snijuitrusting 60

BRANDSTOFHANTERING

Brandstofhantering 62

Brandstof 62

STARTEN EN STOPPEN

Controle voor het starten 64

Starten en stoppen 64

ARBEIDSTECHNIEK

Algemene werkinstructies 66

ONDERHOUD

Carburateur 68

Geluiddemper 68

Koelsysteem 69

Bougie 69

Deelbare steel 69

Luchtfilter 69

Onderhoudsschema 71

TECHNISCHE GEGEVENS

Technische gegevens 72

EG-verklaring van overeenstemming 73

Voor het starten moet u rekening houden met de volgende punten:

Lees de gebruiksaanwijzing aandachtig.



WAARSCHUWING! Langdurige blootstelling aan lawaai kan leiden tot permanente gehoorbeschadiging. Gebruik daarom altijd goedgekeurde gehoorbescherming.



WAARSCHUWING! De oorspronkelijke vormgeving van de machine mag in geen enkel geval gewijzigd worden zonder toestemming van de fabrikant. Men moet altijd originele onderdelen gebruiken. Niet goedgekeurde wijzigingen en/of niet-originele onderdelen kunnen tot ernstige verwondingen of de dood van zowel gebruiker als omstanders leiden.



WAARSCHUWING! Een motorzeis, bosmaaier of trimmer kan bij onjuist of slordig gebruik een gevaarlijk gereedschap zijn, dat ernstig letsel of het overlijden van de gebruiker of anderen kan veroorzaken. Het is van het grootste belang dat u de inhoud van deze gebruiksaanwijzing doorleest en begrijpt.

INLEIDING

Beste klant!

Gefeliciteerd met de aankoop van een Husqvarna-product! Husqvarna heeft een geschiedenis die teruggaat tot 1689 toen koning Karl XI aan het strand van het riviertje Huskvarna een fabriek liet bouwen voor de productie van musketten. De locatie aan de Huskvarna was logisch omdat het riviertje werd gebruikt om waterkracht op te wekken en op die manier een waterkrachtcentrale vormde. In de meer dan 300 jaar van het bestaan van de Husqvarna-fabriek zijn ontelbare producten geproduceerd, van houtfornuizen tot moderne keukenmachines, naaimachines, fietsen, motorfietsen enz. In 1956 werd de eerste motormaaier geïntroduceerd, die in 1959 werd gevolgd door een motorkettingzaag. Het is op dit terrein dat Husqvarna tegenwoordig actief is.

Husqvarna is heden ten dage een van de meest vooraanstaande producenten ter wereld van producten voor bos en tuin met kwaliteit en prestatie als de hoogste prioriteit. De missie is het ontwikkelen, produceren en op de markt brengen van gemotoriseerde producten voor bos- en tuinbouw en de bouw- en constructie-industrie. Het doel van Husqvarna is ook voorop te lopen met betrekking tot ergonomie, gebruikersvriendelijkheid, veiligheid en milieubewustzijn. Daarom is een grote hoeveelheid verschillende snufjes ontwikkeld om de producten op deze terreinen te verbeteren.

We zijn ervan overtuigd dat u de kwaliteit en prestaties van ons product gedurende een lange periode naar volle tevredenheid zult waarderen. Door de aankoop van één van onze producten krijgt u de beschikking over professionele hulp bij reparaties en service mocht er toch iets gebeuren. Wanneer u de machine niet heeft gekocht bij een van onze erkende dealers, kunt u hen vragen naar de dichtstbijzijnde servicewerkplaats.

Wij hopen dat u tevreden zult zijn met uw machine en dat deze u gedurende lange tijd zal vergezellen. Denk erom dat deze gebruiksaanwijzing een waardevol document is. Door de inhoud (gebruik, service, onderhoud enz.) te volgen kunt u de levensduur van uw machine én de tweedehands waarde aanzienlijk verlengen. Mocht u uw machine verkopen moet u ervoor zorgen de gebruiksaanwijzing aan de nieuwe eigenaar over te dragen.

Hartelijk dank voor het feit dat u een Husqvarna-product gebruikt!

Husqvarna AB werkt voortdurend aan het verder ontwikkelen van haar producten en houdt zich dan ook het recht voor om zonder aankondiging vooraf wijzigingen in o.a. vorm en uiterlijk door te voeren.

WAT IS WAT?

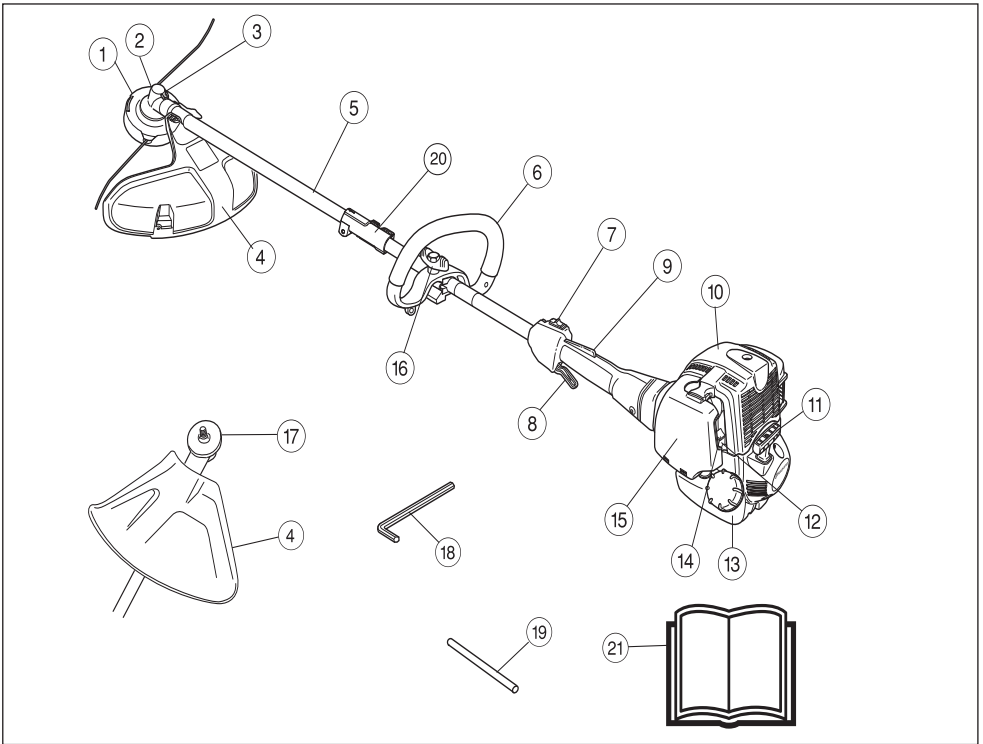

Wat is wat?

- | | |
|---|-----------------------|
| 1 Trimmerkop | 12 Brandstofpomp |
| 2 Hoekoverbrenging | 13 Brandstoftank |
| 3 Bijvulopening smeermiddel, hoekoverbrenging | 14 Chokehendel |
| 4 Beschermkap voor snijuitrusting | 15 Luchtfilterdeksel |
| 5 Steel | 16 Handvatinstelling |
| 6 Loophandvat | 17 Meenemer |
| 7 Stopschakelaar | 18 Inbusleutel |
| 8 Gashendel | 19 Borgpen |
| 9 Gashendelvergendeling | 20 Steelkoppeling |
| 10 Cilinderkap | 21 Gebruiksaanwijzing |
| 11 Starthendel | |

ALGEMENE VEILIGHEIDSINSTRUCTIES

Belangrijk

BELANGRIJK!

De machine is uitsluitend bedoeld voor het maaien van gras.

De enige accessoires waarvoor u de motoreenheid als aandrijfleenheid mag gebruiken zijn de snijuitrustingen die aanbevolen worden in het hoofdstuk Technische gegevens.

Gebruik de machine nooit als u moe bent, alcohol heeft gedronken of medicijnen heeft ingenomen die uw gezichtsvermogen, beoordelingsvermogen of coördinatievermogen negatief beïnvloeden.

Draag altijd persoonlijke veiligheidsuitrusting. Zie instructies in het hoofdstuk "Persoonlijke veiligheidsuitrusting".

Gebruik nooit een machine die zo gewijzigd is dat ze niet langer overeenkomt met de originele uitvoering.

Gebruik nooit een machine die defect is. Volg de onderhouds-, controle- en service-instructies van deze gebruiksaanwijzing. Bepaalde onderhouds- en servicemaatregelen moeten uitgevoerd worden door opgeleide en gekwalificeerde specialisten. Zie instructies in het hoofdstuk Onderhoud.

Alle deksels, beschermingen en hendels moeten aangebracht zijn voor u start. Verzeker u ervan dat de bougiekop en ontstekingskabel onbeschadigd zijn om het risico van een elektrische schok te voorkomen.

Gebruikers van de machine moeten erop toezien dat er geen mensen of dieren tijdens het werk dichterbij dan 15 meter bij de machine komen. Indien meerdere gebruikers op dezelfde werkplek werken, moet de veiligheidsafstand in ieder geval de dubbele boomlengte bedragen, maar altijd minimaal 15 meter.



WAARSCHUWING! Deze machine produceert tijdens bedrijf een elektromagnetisch veld. Dit veld kan onder bepaalde omstandigheden de werking van actieve of passieve medische implantaten verstoren. Om het risico op ernstig of fataal letsel te beperken, raden we personen met een medisch implantaat aan om contact op te nemen met hun arts en de fabrikant van het medische implantaat voordat ze deze machine gaan bedienen.



WAARSCHUWING! Een motor laten lopen in een afgesloten of slecht geventileerde ruimte kan dodelijke ongelukken veroorzaken door verstikking of koolmonoxidevergiftiging.

Persoonlijke veiligheidsuitrusting

BELANGRIJK!

Een motorzeis, bosmaaier of trimmer kan bij onjuist of slordig gebruik een gevaarlijk gereedschap zijn, dat ernstig letsel of het overlijden van de gebruiker of anderen kan veroorzaken. Het is van het grootste belang dat u de inhoud van deze gebruiksaanwijzing doorleest en begrijpt.

Bij al het gebruik van de machine moet goedgekeurde persoonlijke beschermingsuitrusting gebruikt worden. Persoonlijke beschermingsuitrusting elimineert de risico's niet, maar vermindert het schadelijk effect in geval van een ongeval. Vraag uw dealer om raad wanneer u uw uitrusting koopt.



WAARSCHUWING! Wees altijd bedacht op waarschuwingssignalen of geroep wanneer u gehoorbescherming gebruikt. Doe de gehoorbescherming altijd af zodra de motor is gestopt.

GEHOORBESCHERMING

U moet gehoorbescherming met voldoende dempvermogen dragen.



OOGBESCHERMING

Gebruik altijd goedgekeurde oogbescherming. Wanneer u een vizier gebruikt moet u ook een goedgekeurde veiligheidsbril gebruiken. Met een goedgekeurde veiligheidsbril wordt een bril bedoeld die voldoet aan norm ANSI Z87.1 voor de VS en EN 166 voor de EU-landen.

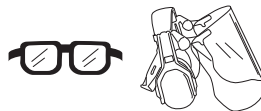

HANDSCHOENEN

Draag handschoenen indien nodig, b.v. wanneer u de snijuitrusting monteert.



ALGEMENE VEILIGHEIDSINSTRUCTIES

LAARZEN

Gebruik stevige antisliplaarzen.



KLEDING

Draag kleding van stevige stof en draag geen loszittende kleding die gemakkelijk vast kan haken in takken en struikgewas. Draag altijd een stevige lange broek. Draag geen sieraden, korte broek of sandalen en loop niet op blote voeten. Zorg ervoor dat uw haar niet lager dan uw schouders hangt.

EHBO-KIT

U moet altijd een EHBO-kit bij de hand hebben.



Veiligheidsuitrusting van de machine

In dit hoofdstuk wordt verklaard wat de veiligheidsonderdelen van de machine zijn, welke functie ze hebben en hoe de controle en het onderhoud moeten uitgevoerd worden om hun goede werking veilig te stellen. Bekijk het hoofdstuk Wat is wat? om te zien waar deze onderdelen zich bevinden op uw machine.

De levensduur van de machine kan worden verkort en het risico van ongelukken kan toenemen wanneer het onderhoud aan de machine niet op de juiste manier wordt uitgevoerd en wanneer service en/of reparaties niet vakkundig worden gedaan. Indien u meer informatie nodig heeft, verzoeken wij u contact op te nemen met de dichtstbijzijnde servicewerkplaats.

BELANGRIJK!

Om service en reparaties aan de machine uit te voeren, moet u een speciale opleiding hebben. Dit geldt vooral voor de veiligheidsuitrusting van de machine. Als de machine één van de volgende controles niet goed doorstaat, moet u ermee naar uw servicewerkplaats gaan. Als u één van onze producten koopt, garandeert dit dat de reparaties en service door een vakman kunnen worden uitgevoerd. Als u uw machine heeft gekocht bij één van onze dealers die geen servicewerkplaats heeft, vraag hem dan waar de dichtstbijzijnde erkende werkplaats is.



WAARSCHUWING! Gebruik de machine nooit wanneer de veiligheidsuitrusting defect is. De veiligheidsuitrusting van de machine moet gecontroleerd en onderhouden worden zoals beschreven in dit hoofdstuk. Als uw machine niet door alle controles komt, moet u ermee naar uw servicewerkplaats voor reparatie.

Gashendelvergrendeling

De gashendelvergrendeling is geconstrueerd om onopzettelijke activering van de gashendel te voorkomen. Wanneer de vergrendeling (A) in het handvat wordt gedrukt (= wanneer men het handvat vasthoudt) wordt de gashendel ontkoppeld (B). Wanneer men het handvat loslaat, gaan zowel de gashendel als de gashendelvergrendeling terug naar hun respectievelijke beginposities. Dit gebeurt via twee van elkaar onafhankelijke terugveersystemen. Deze positie houdt in dat de gashendel automatisch vergrendeld wordt op stationair draaien.

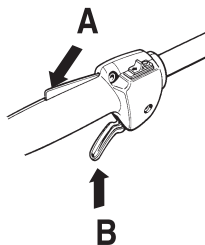

Controleer of de gashendel vergrendeld is in de stationaire stand wanneer de gashendelvergrendeling in de oorspronkelijke stand staat.

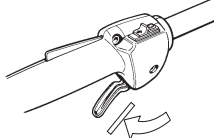

Druk de gashendelvergrendeling in en controleer of ze teruggaat naar de oorspronkelijke positie wanneer u haar loslaat.

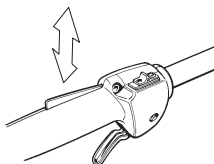

ALGEMENE VEILIGHEIDSINSTRUCTIES

Controleer of de gashendel en de gashendelvergrendeling vlot lopen en of hun terugspringveersystemen werken.

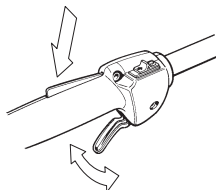

Zie instructies in het hoofdstuk Start. Start de machine en geef vol gas. Laat de gashendel los en controleer of de snijuitrusting stopt en stil blijft staan. Als de snijuitrusting roteert wanneer de gashendel in de stationaire stand staat, moet de stationairstand van de carburateur gecontroleerd worden. Zie instructies in het hoofdstuk Onderhoud.

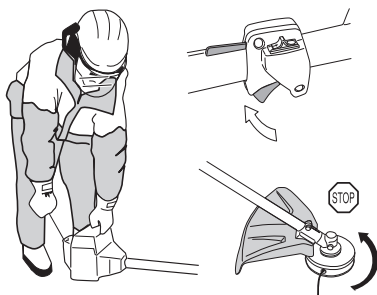

Stopschakelaar

De stopschakelaar moet gebruikt worden om de motor uit te schakelen.

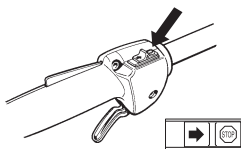

Start de motor en controleer of de motor wordt uitgeschakeld wanneer de stopschakelaar in de stopstand wordt gezet.

Beschermkap voor snijuitrusting



Deze beschermkap voorkomt dat losse voorwerpen in de richting van de gebruiker worden geslingerd. De

beschermkap voorkomt tevens dat de gebruiker in aanraking komt met de snijuitrusting.

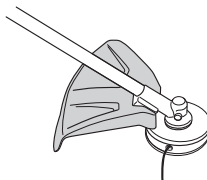

Controleer of de beschermkap niet beschadigd is en geen barsten vertoont. Vervang de beschermkap als ze gebarsten is of slagen te verduren gehad heeft.

Gebruik altijd de aanbevolen beschermkap voor die specifieke snijuitrusting. Zie het hoofdstuk Technische gegevens.



WAARSCHUWING! Onder geen beding mag snijuitrusting worden gebruikt zonder dat een goedgekeurde beschermkap is gemonteerd. Zie het hoofdstuk Technische gegevens. Indien een verkeerde of defecte beschermkap wordt gemonteerd, kan dit ernstige verwondingen veroorzaken.

Trillingdempingssysteem



Uw machine is uitgerust met een trillingdempingssysteem dat geconstrueerd is om zo trillingvrij en comfortabel mogelijk met de zaag te kunnen werken.

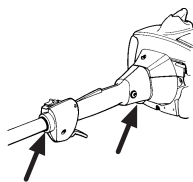

Het gebruik van een verkeerd gewikkelde draad of verkeerde snijuitrusting verhoogt het trillingsniveau. Zie instructies in het hoofdstuk Snijuitrusting.

Het trillingdempingssysteem van de machine reduceert het overbrengen van de trillingen van de motoreenheid/ snijuitrusting op de handvateenheid van de machine.

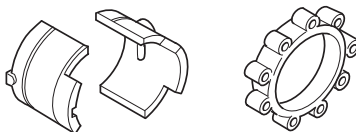

ALGEMENE VEILIGHEIDSLINSTRUCTIES

Controleer het trillingdempingselement regelmatig op materiaalbarsten en vervormingen. Controleer of de trillingdempingselementen heel zijn en goed vast zitten.



WAARSCHUWING! Als men teveel wordt blootgesteld aan trillingen, kan dit tot bloedvat- en zenuwbeschadigingen leiden bij personen die een slechte bloedcirculatie hebben. Consulteer uw dokter wanneer u symptomen heeft die gekoppeld kunnen worden aan te grote blootstelling aan trillingen. Zulke symptomen zijn: slapen, geen gevoel, "kriebels", "speldeprikken", pijn, geen of vermindering van kracht, huidverkleuringen of veranderingen van het huidoppervlak. Deze symptomen hebben meestal betrekking op vingers, handen of polsen. De risico's kunnen bij lage temperaturen toenemen.

Geluidemper



De geluidemper werd ontworpen om het geluidsniveau zo laag mogelijk te houden, en om de uitlaatgassen weg te richten van de gebruiker. Geluidempers uitgerust met katalysator zijn ook ontworpen om schadelijke stoffen in de uitlaatgassen te reduceren.



In landen met een warm en droog klimaat is het risico op brand erg groot. Wij hebben daarom de geluidempers uitgerust met een zogenaamd vonkenopvangnet. Controleer of de geluidemper van uw machine uitgerust is met zo'n net.

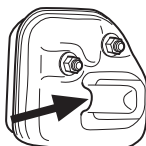

Voor geluidempers is het erg belangrijk dat de controle-, onderhouds- en service-instructies gevolgd worden.

Gebruik de machine nooit wanneer de geluidemper defect is.



Controleer regelmatig of de geluidemper vastzit in de machine.



Als de geluidemper van uw machine uitgerust is met een vonkenopvangnet, moet dit regelmatig schoongemaakt worden. Een verstopt net leidt tot oververhitting van de motor wat tot ernstige beschadigingen van de motor leidt.

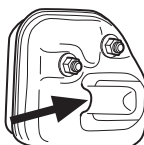

WAARSCHUWING! Tijdens het gebruik en een tijdje daarna is de geluidemper met katalysator erg warm. Dit geldt ook bij stationair draaien. Aanraking kan brandwonden aan de huid veroorzaken. Denk om het brandgevaar!



WAARSCHUWING! De binnenkant van de geluidemper bevat chemicaliën die kankerverwekkend kunnen zijn. Vermijd contact met deze elementen wanneer de carburateur is beschadigd.



WAARSCHUWING! Denk erom dat: De uitlaatgassen van de motor zijn heet en kunnen vonken bevatten die brand kunnen veroorzaken. Start de machine daarom nooit binnenshuis of in de buurt van licht ontvlambaar materiaal!

ALGEMENE VEILIGHEIDSINSTRUCTIES

Borgmoer



Voor een bepaald type snijuitrusting worden borgmoeren gebruikt bij het vastzetten.

Bij montage draait u de moer tegen de rotatierichting van de snijuitrusting in. Bij verwijderen draait u de moer los in de rotatierichting van de snijuitrusting. (N.B.! De moer heeft links schroefdraad.)

Bij het los- en vastdraaien van de zaagbladmoer zou u zich kunnen verwonden aan de zaagtanden. Zorg er daarom altijd dat uw hand door de beschermkap wordt afgeschermd bij dit werk. Dit is makkelijker bij gebruik van een lange dopsleutel. De pijl op de afbeelding laat zien in welk gebied u de dopsleutel moet houden bij los- resp. vastdraaien van de moer.

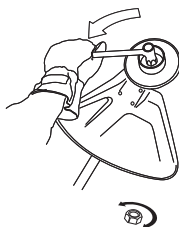

De nylon borging van de borgmoer mag niet zo versleten zijn dat ze met de vingers vast- of losgeschroefd kan worden. De borging moet ten minste 1,5 Nm houden. De moer moet vervangen worden nadat ze ca. 10 keer los en vast is geschroefd.

Snijuitrusting

In dit hoofdstuk wordt behandeld hoe u door het juiste onderhoud en door het juiste type snijuitrusting te gebruiken:

- Het terugslagrisico van uw machine reduceert.
- Een maximum zaagprestatie krijgt.
- De levensduur van de snijuitrusting verlengt.

BELANGRIJK!

Gebruik een snijuitrusting alleen samen met de door ons aanbevolen beschermkap! Zie het hoofdstuk Technische gegevens.

Zie instructies voor snijuitrusting voor het correct invoeren van de draad en de keuze van de juiste draaddiameter.



WAARSCHUWING! Schakel altijd de motor uit voor u aan de snijuitrusting begint te werken. De snijuitrusting blijft roteren nadat u de gashendel heeft losgelaten. Controleer of de snijuitrusting volledig stilstaat en demonteer de kabel van de bougie voor u aan de snijuitrusting begint te werken.



WAARSCHUWING! Het gebruik van defecte snijuitrusting kan het risico op ongevallen vergroten.

Trimmerkop

BELANGRIJK!

Denk er altijd om dat de trimmerdraad stevig en gelijkmatig rond de trommel wordt gewikkeld, anders ontstaan er schadelijke trillingen in de machine.

- Gebruik uitsluitend de door ons aanbevolen trimmerkoppen en trimmerdraden. Ze zijn door de producent getest om bij een bepaalde motorgrootte te passen. Dit is vooral erg belangrijk wanneer men een volautomatische trimmerkop gebruikt. Gebruik uitsluitend aanbevolen snijuitrusting. Zie hoofdstuk Technische gegevens.



- In het algemeen heeft een kleinere machine kleine trimmerkoppen nodig en omgekeerd. Dit omdat bij maaien met een draad, de motor de draad radiaal van de trimmerkop moet toevoeren en bovendien bestand moet zijn tegen de weerstand van het gras dat gemaaid wordt.
- De lengte van de draad is eveneens belangrijk. Een langere draad vereist een groter motorvermogen dan een korte, ook al is de diameter van de draad even groot.
- Zorg ervoor dat het mes dat op de trimmerbeschermkap zit, niet beschadigd is. Het wordt gebruikt om de draad op de juiste lengte af te snijden.
- Om de levensduur van de draad te verlengen, kunt u hem een paar dagen in water leggen. De draad wordt dan taaiër en gaat langer mee.

MONTEREN

Loophandvat monteren



- Druk het loophandvat op de steel. Let op dat het loophandvat tussen de pijlsymbolen op de steel moet worden gemonteerd.

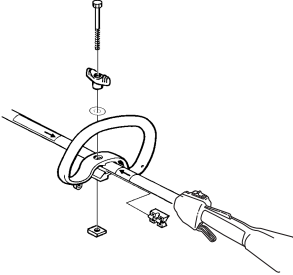

- Schuif de afstandhouder in de gleuf in het loophandvat.
- Zet de moer, de knop en de bout vast. Niet te strak aandraaien.
- Maak nu een fijnafstelling zodat de trimmer u een comfortabele werkhouding geeft. Draai de schroef/de knop aan.

Deelbare steel monteren en demonteren



Monteren:

- Maak de koppeling los door de knop los te draaien.
- Lijn het uitsteeksel op het hulpstuk (A) uit met de pijp op de koppeling (B).

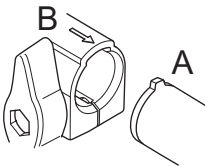

- Druk het hulpstuk in de koppeling tot het hulpstuk op zijn plaats klikt.

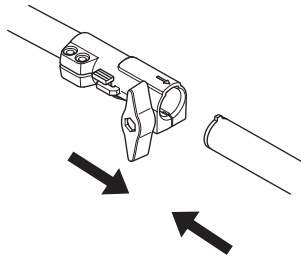

- Voordat u de eenheid gaat gebruiken, moet u de knop zorgvuldig vastzetten.

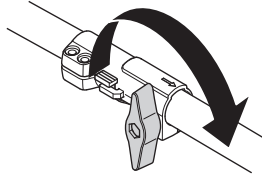

Demoneren:

- Maak de koppeling los door de knop los te draaien (ten minste drie keer).

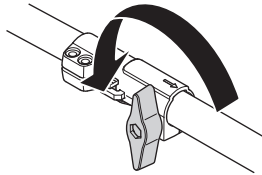

- Druk de knop (C) in en houd deze ingedrukt. Hou het machine-uiteinde goed vast en trek het hulpstuk recht uit de koppeling.

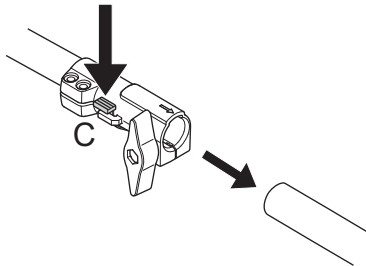

MONTEREN

Montage van snijuitrusting



WAARSCHUWING!

Bij het monteren van de snijuitrusting is het zeer belangrijk dat de geleidepen van de meenemer/steunflens op de juiste manier in de centrumopening van de snijuitrusting terecht komt. Verkeerd gemonteerde snijuitrusting kan ernstige en/of dodelijke verwondingen veroorzaken.

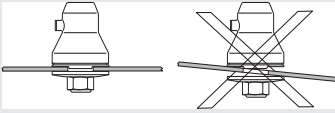

WAARSCHUWING! Onder geen beding mag snijuitrusting worden gebruikt zonder dat een goedgekeurde beschermkap is gemonteerd. Zie het hoofdstuk Technische gegevens. Indien een verkeerde of defecte beschermkap wordt gemonteerd, kan dit ernstige verwondingen veroorzaken.

Monteren van trimmerbeschermkap en trimmerkop Superauto II 1"

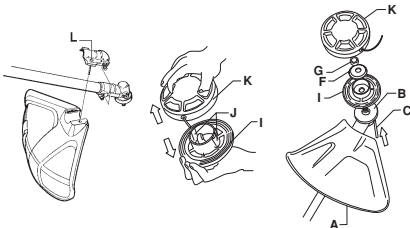

- Monteer trimmerbeschermkap (A) voor het werken met een trimmerkop. De beschermkap wordt vastgehaakt aan de bevestiging op de steel en vastgezet met een schroef (L).
- Monteer de meenemer (B) op de uitgaande as.
- Draai de bladas rond tot één van de openingen van de meenemer samenvalt met de overeenkomstige opening in het transmissiehuis.
- Duw de borgpin (C) in de opening zodat de as vergrendeld wordt.
- Om de trimmerkop te monteren, moet u hem in tweeën delen (zie afbeelding). Ga als volgt te werk:
- Stop een vinger in het centergat van het deksel (I) terwijl u het deksel vasthoudt met uw andere vingers.

Duw met de duim en wijsvinger van uw andere hand op de twee vergrendelhaken (J) die uit de uitsparing op het bodemgedeelte (K) steken. Duw met uw vingers in het deksel de trimmerkop uit elkaar.

- Plaats het deksel (I) en de steunflens (F) op de uitgaande as. Zorg ervoor dat de geleider van de meenemer goed in het middengat van het deksel terecht komt.
- Monteer de moer (G). De moer moet met een moment van 35-50 Nm (3,5-5 kpm) vast gedraaid worden. Gebruik de dopsleutel uit het gereedschapset. Hou de steel van de dopsleutel zo dicht mogelijk bij de bladbeschermkap vast. De moer wordt vastgedraaid wanneer de sleutel tegen de rotatie-richting in wordt gedraaid (NB! links schroefdraad).

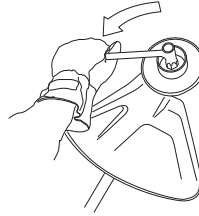

- Monteer het bodemgedeelte (K) van de trimmerkop op het deksel (I) door het bodemgedeelte en het deksel in elkaar te drukken met de uitsparingen in het bodemgedeelte vlak voor de vergrendelhaken op het deksel.

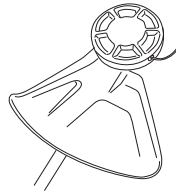

- Ga voor het demonteren in omgekeerde volgorde tewerk.

MONTEREN

Monteren van overige bescherm-kappen en snijuitrustingen



- Monteer trimmerbeschermkap (A) voor het werken met een trimmerkop. De trimmerbeschermkap/ combibeschermer wordt vastgehaakt aan de bevestiging op de steel en vastgezet met een schroef (L).

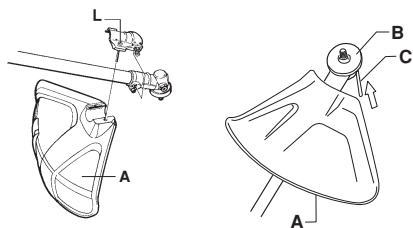

- Monteer de meenemer (B) op de uitgaande as.
- Draai de bladas rond tot één van de openingen van de meenemer samenvalt met de overeenkomstige opening in het transmissiehuis.
- Duw de borgpin (C) in de opening zodat de as vergrendeld wordt.
- Schroef de trimmerkop/kunststof messen (H) tegen de rotatie-richting in op zijn plaats.

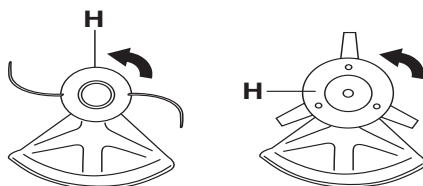

- Ga voor het demonteren in omgekeerde volgorde tewerk.

Brandstofhantering

Start de machine nooit:

- 1 Als u er brandstof op gemorst heeft. Neem alle gemorste brandstof af en laat de benzineresten verdampen.
- 2 Als u brandstof op uzelf of op uw kleding gemorst heeft, trek schone kleding aan. Was de lichaamsdelen die in contact zijn geweest met brandstof. Gebruik water en zeep.
- 3 Als de machine brandstof lekt. Controleer de tankdop en de brandstofleidingen regelmatig op lekkage.

Transport en opbergen

- Bewaar en vervoer de machine en brandstof zo, dat eventuele lekkage en dampen niet in contact kunnen komen met vonken of open vuur, bijvoorbeeld van elektrische machines, elektrische motoren, stopcontacten/schakelaars, verwarmingsketels e.d.
- Bij opslag en vervoer van brandstof moeten altijd speciaal voor dat doel bestemde en goedgekeurde tanks worden gebruikt.
- Als de machine gedurende lange tijd niet gebruikt zal worden, moet de brandstoftank leeggemaakt worden. Vraag bij uw tankstation of bij de gemeente waar u de afgetapte brandstof kwijt kan.
- De transportbescherming van de snijuitrusting moet tijdens vervoer of opslag van de machine altijd aangebracht zijn.
- Zet de machine vast tijdens transport.
- Zorg ervoor dat de machine goed is schoongemaakt en dat een volledige servicebeurt is gegeven voor een lange periode van stalling.



WAARSCHUWING! Wees voorzichtig bij het hanteren van brandstof. Denk aan de brand-, explosie- en inademingsrisico's.

Brandstof



N.B.! De machine heeft een viertaktmotor. Zorg ervoor dat er altijd voldoende olie in de olietank zit.



WAARSCHUWING! Brandstof en brandstofdampen zijn zeer brandgevaarlijk en kunnen leiden tot ernstig letsel bij inademing en contact met de huid. Wees daarom voorzichtig wanneer u met brandstof werkt en zorg voor goede luchtventilatie bij de brandstofhantering.



WAARSCHUWING! De katalysatorgeluiddemper wordt erg heet, zowel tijdens het gebruik als na het stoppen. Dit geldt ook voor stationair draaien. Verlies het brandgevaar niet uit het oog vooral wanneer u in de buurt bent van brandgevaarlijke stoffen en/of gassen.

Benzine

Gebruik altijd loodvrije kwaliteitsbenzine van minimaal 90 octaan (RON).

Waar milieuvriendelijke benzine, de zog. alkylaatzbenzine, verkrijgbaar is, moet deze gebruikt worden.

- Het aanbevolen laagste octaangetal is 90 (RON). Indien u de motor gebruikt met benzine met een lager octaangetal dan 90, kan het zogenaamde pingelen voorkomen. Dit leidt tot een hogere motortemperatuur en hogere belasting van de lagers, wat ernstige schade aan de motor kan veroorzaken.
- Als men voortdurend met een hoog toerental werkt, is het aan te raden een hoger octaangetal te gebruiken.
- Als u de machine gedurende een langere tijd niet gebruikt, moet u de brandstoftank leeg maken en hem schoonmaken.

Motorolie

Controleer het oliepeil voordat u de machine start. Een te laag oliepeil kan ernstige schade aan de motor veroorzaken.

Wanneer de machine nieuw is, moet de motorolie na de eerste maand of na 10 uren bedrijf worden ververs.

- Gebruik HUSQVARNA motorolie voor het beste resultaat en werking.
- Indien geen HUSQVARNA motorolie verkrijgbaar is, kan andere motorolie van hoge kwaliteit worden gebruikt. Neem contact op met uw dealer voor de keuze van olie. Er moet motorolie worden gebruikt voor viertakt benzinemotoren. Kwaliteitsklasse minstens API SG. Over het algemeen raden wij viscositeitsklasse SAE 10W-40 aan.
- Gebruik nooit olie bedoeld voor tweetaktmotoren.

BRANDSTOFHANTERING

Oliepeil

Wanneer u het oliepeil controleert, moet de machine uit staan en op een vlakke ondergrond liggen.

Schroef het oliebijvuldeksel los, maak de peilstok die aan het deksel zit schoon en plaats het deksel terug zonder het vast te draaien. Controleer het oliepeil op de peilstok.

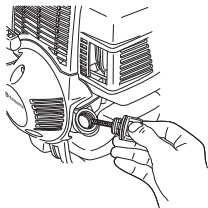

Is het oliepeil laag, moet u motorolie bijvullen tot de rand van het gat voor het bijvullen van olie.

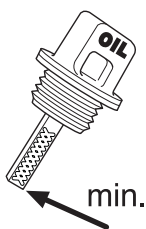
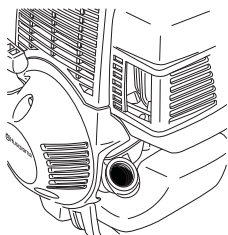

Gebruik alleen aanbevolen motorolie.

Tanken



WAARSCHUWING! Om het risico op brand te verminderen, moet u de volgende voorzorgsmaatregelen nemen:

Rook niet of plaats geen warme voorwerpen in de buurt van de brandstof.

Tank nooit terwijl de motor draait.

Stop de motor en laat hem voor het tanken enkele minuten afkoelen.

Open de dop van de tank voorzichtig wanneer u wilt tanken zodat eventuele overdruk langzaam verdwijnt.

Draai de dop van de tank goed vast na het tanken.

Verwijder de machine steeds van de tankplaats, voor u de motorzaag start.

Maak schoon rond het tankdeksel. Maak de brandstof- en olietank regelmatig schoon. Het brandstoffilter moet ten minste een keer per jaar worden vervangen.

Verontreinigingen in de tanks veroorzaken storingen in de werking.

Verplaats de heggenschaar altijd ca. 3 m van de plaats waar u de tank bijgevoerd heeft, voordat u de motor start.

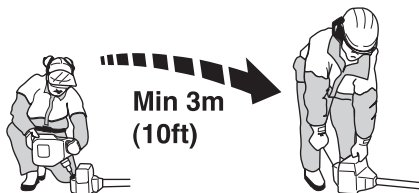

STARTEN EN STOPPEN

Controle voor het starten



- Controleer de steunflens op barsten die het gevoel kunnen zijn van materiaalarmoetheid of te hard aanhalen. De steunflens moet vervangen worden als hij barsten vertoont.

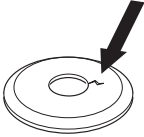

- Let erop dat de borgmoer zijn borgkracht niet verliest. De borging van de moer moet een borgmoment van ten minste 1,5 Nm hebben. Het aanhaalmoment van de borgmoer moet 35-50 Nm zijn.



- Controleer de trimmerkop en de trimmerbeschermkap op beschadigingen en barsten. Vervang de trimmerkop of de trimmerbeschermkap indien deze terugslag te verduren hebben gehad of barsten vertonen.

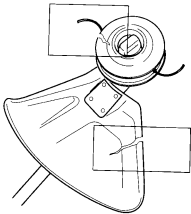

- Gebruik de machine nooit zonder beschermkap of een defecte beschermkap.
- Alle kappen moeten juist gemonteerd zijn en zonder gebreken voor de machine wordt gestart.

Starten en stoppen



WAARSCHUWING! Start de machine nooit voor het complete koppelingdeksel met steel gemonteerd zijn, anders kan de koppeling losraken en persoonlijke verwondingen veroorzaken.

Verwijder de machine steeds van de tankplaats, voor u de motorzaag start. Plaats de machine op een vaste ondergrond. Let erop dat de snijuitrusting geen voorwerp kan raken.

Zorg ervoor dat zich geen onbevoegden binnen het werkgebied bevinden, anders bestaat er risico voor ernstige verwondingen. De veiligheidsafstand bedraagt 15 meter.

Koude motor

Ontsteking: Zet de stopschakelaar in de startpositie.

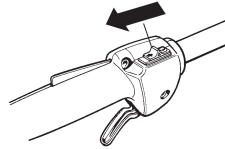

Choke: Zet de choke-hendel in de choke-positie.

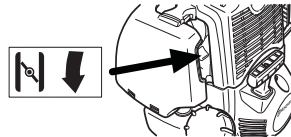

Brandstofpomp: Druk een aantal malen op de rubberen balg van de brandstofpomp totdat er brandstof in de balg komt. De balg hoeft niet helemaal gevuld te worden.

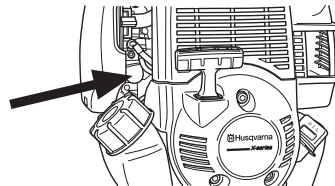

STARTEN EN STOPPEN

Warme motor

Ontsteking: Zet de stopschakelaar in de startpositie.

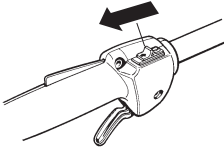

Choke: Laat de chokehendel in bedrijfsstand staan.

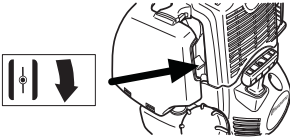

Brandstofpomp: Druk een aantal malen op de rubberen balg van de brandstofpomp totdat er brandstof in de balg komt. De balg hoeft niet helemaal gevuld te worden.

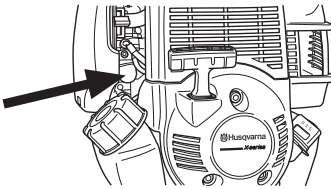

WAARSCHUWING! Wanneer de motor wordt gestart met de chokehendel in de choke- of startgasstand begint de snijtrusting direct te draaien.

Starten

Druk het machinelichaam met uw linkerhand tegen de grond (N.B.! Niet met uw voet!). Pak de starthendel beet, trek met uw rechterhand het starterkoord langzaam uit tot u weerstand voelt (de starthaken grijpen in) en maak vervolgens snelle en krachtige trekbewegingen. **Wikkel het starterkoord nooit rond uw hand.**

Zet de chokehendel onmiddellijk nadat de motor ontsteekt terug en doe hernieuwde startpogingen tot de motor start.

N.B.! Trek het starterkoord niet volledig uit en laat de starthendel niet zomaar los wanneer het volledig

uitgetrokken is. Dit kan tot beschadigingen van de machine leiden.



Stoppen

U stopt de motor door de ontsteking uit te zetten met de stopknop.



Algemene werkinstructies

BELANGRIJK!

In dit hoofdstuk nemen we de basisveiligheidsregels voor het werken met een trimmer door.

Wanneer u in een situatie belandt waarin u niet goed weet hoe u verder te werk moet gaan, moet u een expert raadplegen. Wend u tot uw dealer of uw servicewerkplaats.

Gebruik de machine nooit voor taken waarvoor u niet voldoende gekwalificeerd bent.

Voordat u de machine gaat gebruiken, moet u begrijpen wat het verschil is tussen bos maaien, gras maaien en gras trimmen.

Basisveiligheidsregels



- 1 Controleer de omgeving:
 - Om ervoor te zorgen dat u de controle over uw machine niet kunt verliezen vanwege omstanders, dieren of een andere reden.
 - Om te voorkomen dat mensen, dieren en overigen niet in contact komen met de snijuitrusting of geraakt worden door losse voorwerpen die weggeslingerd worden door de snijuitrusting.
 - N.B.! Gebruik de machine nooit zonder de mogelijkheid hulp in te roepen in geval van nood.
- 2 Controleer het werkgebied. Verwijder alle losse voorwerpen, zoals stenen, gebroken glas, spijkers, ijzerdraad, touw en dergelijke, die weggeslingerd kunnen worden of vast kunnen komen zitten in de zaaguitrusting.
- 3 Gebruik de motorkettingzaag niet in ongunstige weersomstandigheden. B.v. bij dichte mist, hevige regen, harde wind, hevige koude enz. Werken in slechte weersomstandigheden is vermoeiend en kan tot gevaarlijke situaties leiden, zo kan de grond glad zijn, de wind de valrichting van de boom beïnvloeden enz.
- 4 Zorg ervoor dat u veilig kunt gaan en staan. Controleer of er eventuele hindernissen zijn als u onverwacht snel moet kunnen weggelopen (wortels,

stenen, takken, kuilen, greppels enz.). Wees extra voorzichtig wanneer u op hellend terrein werkt.



- 5 Zorg voor een goede balans en een stabiele houding.
- 6 Gebruik altijd beide handen om de machine vast te houden. Hou de machine aan de rechterkant van uw lichaam.



- 7 De zaaguitrusting moet onder taillehoogte blijven
- 8 Bij verplaatsen moet de motor uitgezet worden.
- 9 Wanneer de motor loopt, mag u de machine alleen neerzetten als u er een wakend oogje kunt op houden.



WAARSCHUWING! Noch de gebruiker van de machine noch iemand anders mag proberen het afgezaagde materiaal weg te trekken wanneer de motor of de snijuitrusting draait, omdat dit tot ernstig letsel kan leiden.

Stop de motor en de snijuitrusting voordat u materiaal verwijdert dat rond de as van het zaagblad is gewikkeld, omdat anders risico van letsel bestaat. De hoekoverbrenging kan geruime tijd na gebruik nog warm zijn. Bij contact bestaat risico van brandwonden.



WAARSCHUWING! Waarschuwing voor weggeslingerde voorwerpen. Gebruik altijd goedgekeurde oogbescherming. Buig nooit over de beschermkap van de snijuitrusting heen. Stenen, vuil e.d. kunnen omhoog geworpen worden in uw ogen en blindheid of ernstig letsel veroorzaken.

Houd onbevoegden op afstand. Kinderen, dieren, toeschouwers en medewerkers moeten zich buiten de veiligheidszone van 15 m bevinden. Schakel de machine onmiddellijk uit indien iemand dichterbij komt. Draai de machine nooit rond zonder eerst te controleren of er achter u niet iemand zich in de veiligheidszone bevindt.

Basistechniek

Laat na elke stap van het werkproces de motor stationair draaien. Als de motor langdurig op volle toeren draait zonder dat hij belast wordt kan dit tot ernstige beschadigingen van de motor leiden.



WAARSCHUWING! Soms raken takken of gras bekneld tussen de beschermkap en de snijuitrusting. Stop altijd eerst de motor voordat u deze verwijdert.

Gras trimmen met trimmerkop



Trimmen

- Hou de trimmerkop vlak boven de grond en hoe hem schuin. Het werk wordt gedaan door het uiteinde van de draad. Laat de draad in zijn eigen tempo werken. Duw de draad nooit in het materiaal dat u wilt maaien.

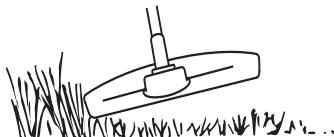

- De draad verwijdert zonder problemen gras en onkruid naast muren, omheiningen, bomen en bloemperken, maar kan ook het tere schors van bomen en struiken en de paaltjes van omheiningen beschadigen.
- Verminder het risico van beschadiging van gewassen door de draad in te korten tot 10-12 cm en het moetertoerental te verminderen.

Schoonschrappen

- Met de schraaptechniek kan men alle ongewenste begroeiing verwijderen. Hou de trimmerkop vlak

boven de grond en een ietsje scheef. Laat het uiteinde van de draad tegen de grond slaan naast bomen, palen, standbeelden e.d. N.B.! Deze techniek veroorzaakt grotere slijtage van de draad.



- De draad verslijt vlugger en moet vaker aangevoerd worden wanneer men tegen stenen, bakstenen, beton, metalen omheiningen enz. werkt dan wanneer men in contact komt met bomen en houten omheiningen.
- Bij het trimmen en schoonschrappen mag u niet vol gas geven zodat de draad langer meegaat en de trimmerkop minder slijt.

Maaien

- De trimmer is ideaal voor het maaien van gras op plaatsen waar men met een gewone gazonmaaier moeilijk bij komt. Hou tijdens het maaien de draad parallel met grond. Duw de trimmerkop niet tegen de grond omdat dit het gazon en het gereedschap kan beschadigen.

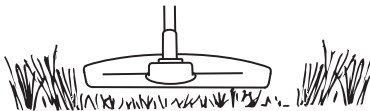

- Tijdens normaal maaien mag de trimmerkop niet voortdurend in contact komen met de grond. Een dergelijk voortdurend contact kan tot beschadigingen en slijtage van de trimmerkop leiden.

Vegen

- Het ventilatoreffect van de roterende draad kan gebruikt worden om snel en gemakkelijk schoon te maken. Hou de draad parallel met en boven de oppervlakken die schoongeveegd moeten worden en beweeg het gereedschap heen en weer.

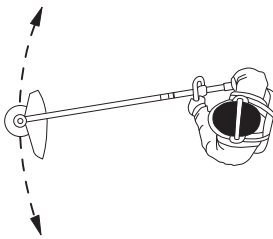

- Bij het maaien en vegen moet u vol gas geven om een goed resultaat te krijgen.

Carburateur



WAARSCHUWING! Start de machine nooit voor het complete koppelingdeksel met steel gemonteerd zijn, anders kan de koppeling losraken en persoonlijke verwondingen veroorzaken.

Werking



- Via de gasklepbediening stuurt de carburateur het toerental van de motor. In de carburateur worden brandstof en lucht vermengd.
- Afstellen van de carburateur betekent dat de motor wordt aangepast aan lokale omstandigheden zoals bijv. klimaat, hoogte en benzine.

Basisafstelling

Tijdens het testen in de fabriek wordt de basisafstelling van de carburateur uitgevoerd.

N.B.! Voor een optimale afstelling van de carburateur moet u een beroep doen op een gekwalificeerde dealer/ servicewerkplaats, die over een toerenteller beschikt.

Afstellen van stationairtoerental (T)

Controleer of het luchtfilter schoon is. Als het stationair lopen correct is ingesteld, mag de snijuitrusting niet draaien. Als er afstelling nodig is, moet de T-schroef met draaiende motor worden dichtgedraaid (met de klok mee) totdat de snijuitrusting begint te draaien. Draai de schroef open (tegen de klok in) totdat de snijuitrusting stopt. Het correcte stationair toerental is bereikt wanneer de motor in alle posities regelmatig loopt, met een goede marge ten opzichte van het toerental waarbij de snijuitrusting begint te draaien.

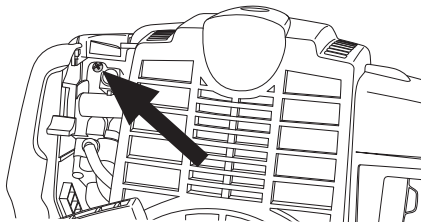

WAARSCHUWING! Als het stationair toerental niet zo kan worden afgesteld dat de snijuitrusting stilstaat, dient u uw dealer/servicewerkplaats te raadplegen. Gebruik de machine nooit voor deze correct is afgesteld of gerepareerd.

Geluiddemper



N.B.! Bepaalde geluiddemperen zijn voorzien van een katalysator. Zie het hoofdstuk Technische gegevens om te checken of uw machine voorzien is van een katalysator.

De geluiddemper is ontworpen om het geluid van de machine te reduceren, en om de uitlaatgassen van de gebruiker weg te richten. De uitlaatgassen zijn zeer heet en bevatten vonken die droge en ontvlambare materialen in brand kunnen steken.

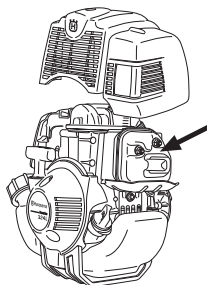

De geluiddemper van uw machine is voorzien van een vonkenvangnet, dat regelmatig moet worden schoongemaakt. Een verstopt net leidt tot warmlopen van de motor met ernstige schade aan de motor tot gevolg.

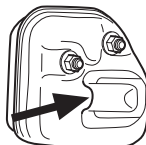

N.B.! Gebruik de machine nooit als de geluiddemper in slechte staat is.



WAARSCHUWING! Tijdens het gebruik en een tijdje daarna is de geluiddemper met katalysator erg warm. Dit geldt ook bij stationair draaien. Aanraking kan brandwonden aan de huid veroorzaken. Denk om het brandgevaar!

ONDERHOUD

Koelsysteem



Om de werkt temperatuur zo laag mogelijk te houden, is de machine uitgerust met een koelsysteem.

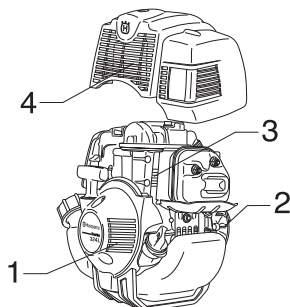

Het koelsysteem bestaat uit:

- 1 Luchtinlaat in de starter.
- 2 Ventilatorschoepen op het vliegwiel.
- 3 Koelflensen op de cilinder.
- 4 Cilinderkap (leidt de koellucht naar de cilinder).

Maak het koelsysteem één keer per week schoon met een borstel; dit moet vaker gebeuren wanneer u in moeilijke omstandigheden werkt. Een vuil of verstopt koelsysteem leidt tot oververhitting van de machine waardoor de cilinder en zuiger beschadigd kunnen worden.

Bougie



De volgende factoren zijn van invloed op de conditie van de bougie:

- Een incorrecte afstelling van de carburateur.
- Een vuil luchtfilter.

Deze factoren veroorzaken afzettingen op de elektroden van de bougie, wat tot motordefecten en startmoeilijkheden kan leiden.

Wanneer de machine te weinig vermogen heeft, moeilijk start of onregelmatig onbelast draait, dient u altijd eerst de bougie te controleren voor u andere maatregelen neemt. Maak de bougie schoon als ze verstopt is en controleer of de afstand tussen de elektroden 0,6-0,7 mm

bedraagt. De bougie moet na een maand gebruik, of eerder indien nodig, vervangen worden.

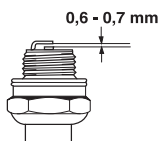

N.B.! Gebruik steeds het correcte bougietype! Andere types kunnen de zuiger/cilinder beschadigen. Zorg ervoor dat de bougie zog. radio-ontstoring heeft.

Deelbare steel



Het aandrijfasuiteinde in de onderste steel moet om de 30 werkuren inwendig gesmeerd worden met vet. Als ze niet regelmatig gesmeerd worden, bestaat het risico dat de aandrijfasuiteinden (spiebanenverbindingen) van de deelbare modellen gaan klemmen.

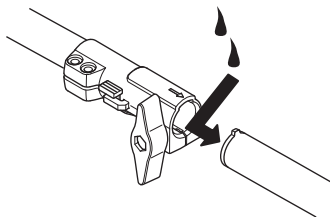

Luchtfilter

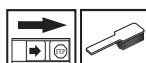

Het luchtfilter dient regelmatig te worden schoongemaakt (stof en vuil verwijderen) om de volgende problemen te vermijden:

- Storingen van de carburateur
- Moeilijkheden bij het starten
- Vermogensverlies
- Onnodige slijtage van de motoronderdelen.
- Abnormaal hoog brandstofverbruik

Maak het filter na 25 werkuren schoon of vaker wanneer u in abnormaal stoffige omstandigheden werkt.

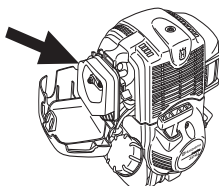

ONDERHOUD

Luchtfilter schoonmaken

Demonteer het cilinderdeksel en verwijder het filter. Maak het schoon in een warm sopje van water en zeep. Controleer of het filter droog is voor u het terugplaatst.

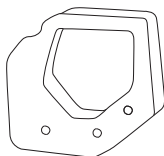

Na een lange gebruikperiode kan het luchtfilter niet meer worden gereinigd. Daarom moet het filter regelmatig vervangen worden. **Een beschadigd luchtfilter moet altijd vervangen worden.**

Wordt de machine onder stoffige omstandigheden gebruikt, moet het luchtfilter geolied worden. Zie de aanwijzingen in het hoofdstuk Luchtfilter oliën.

Luchtfilter oliën



Gebruik altijd HUSQVARNA filterolie, artikelnr. 531 00 92-48. De filterolie bevat een oplosmiddel zodat het makkelijk gelijkmatig in het filter kan worden verdeeld. Vermijd daarom contact met de huid.

Doe het filter in een plastic zak en giet de filterolie erbij. Kneed de plastic zak om de olie te verdelen. Knijp het filter in de plastic zak uit en giet de overgebleven olie weg voordat het filter op de machine wordt gemonteerd. Gebruik nooit gewone motorolie. Deze zakt zeer snel door het filter naar beneden en blijft dan op de bodem liggen.

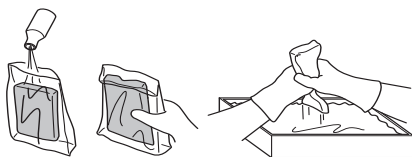

Hoekoverbrenging



De hoekoverbrenging is af fabriek gevuld met een geschikte hoeveelheid vet. Voor u de machine in gebruik neemt, moet u controleren of de overbrenging voor 3/4 gevuld is met vet. Gebruik HUSQVARNA speciaalvet.

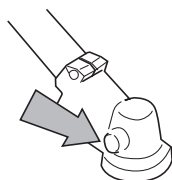

Het smeermiddel in het transmissiehuis moet normaal gezien alleen vervangen worden in geval van een reparatie.

ONDERHOUD

Onderhoudsschema

Hieronder volgt een lijst van het onderhoud dat aan de machine moet worden uitgevoerd. De meeste punten staan beschreven in het hoofdstuk Onderhoud. De gebruiker mag alleen die onderhouds- en servicewerkzaamheden uitvoeren die in deze gebruiksaanwijzing worden beschreven. Meer ingrijpende maatregelen moeten door een erkende servicewerkplaats worden uitgevoerd.

Onderhoud	Dagelijks onderhoud	Wekelijks onderhoud	Maandelijks onderhoud
Maak de machine uitwendig schoon.	X		
Controleer of de gashendelvergrendeling en de gashendel goed werken uit veiligheidsoogpunt.	X		
Controleer of de stopschakelaar werkt.	X		
Controleer of het handvat en het stuur heel zijn en goed vast zitten.	X		
Controleer of de snijuitrusting niet roteert bij stationair draaien.	X		
Maak het luchtfilter schoon. Vervang het indien nodig.	X		
Controleer of de beschermkap niet beschadigd is en geen barsten vertoont. Vervang de beschermkap als ze gebarsten is of slagen te verduren gehad heeft.	X		
Controleer of de trimmerkop onbeschadigd is en geen barsten vertoont. Vervang de trimmerkop indien nodig.	X		
Controleer of de borgmoer van de snij-uitrusting goed is vastgedraaid.	X		
Controleer of de bouten en moeren vastgedraaid zijn.	X		
Controleer of er brandstof lekt uit motor, tank of brandstofleidingen.	X		
Controleer het oliepeil in de motor, vul bij indien nodig.	X		
Controleer de starter en het starterkoord.		X	
Controleer of de trillingsdempingselementen niet beschadigd zijn.		X	
Maak de bougie uitwendig schoon. Verwijder hem en controleer de afstand tussen de elektroden. Stel de afstand in op 0,6-0,7 mm of vervang de bougie. Zorg ervoor dat de bougie zog. radio-ontstoring heeft.		X	
Maak het koelsysteem van de machine schoon.		X	
Maak het vonkenopvangnet van de geluiddemper schoon of vervang het (geldt alleen bij geluiddempers zonder katalysator).		X	
Maak de buitenkant van de carburateur en de directe omgeving van de carburateur schoon.		X	
Controleer of de haakse overbrenging voor 3/4 gevuld is met smeermiddel. Vul indien nodig bij met speciaal vet.		X	
Controleer of het brandstoffilter niet is verontreinigd en of de brandstofleiding geen barsten of andere defecten vertoont. Vervang indien dit noodzakelijk is.			X
Controleer alle kabels en aansluitingen.			X
Controleer de koppeling, de koppelingsveren en koppelingstrommel op slijtage. Laat indien nodig bij een erkende servicewerkplaats vervangen.			X
Vervang de bougie. Zorg ervoor dat de bougie zog. radio-ontstoring heeft.			X
Controleer het vonkenopvangnet van de geluiddemper en maak het eventueel schoon (geldt alleen bij geluiddempers met katalysator).			X
Ververs de motorolie.			X

TECHNISCHE GEGEVENS

Technische gegevens

	324LDx
Motor	
Cilinderinhoud, cm ³	25,0
Cilinderdiameter, mm	35
Slaglengte, mm	26
Stationair toerental, t/min	3100
Aanbevolen max. overtoeren, t/min	11000
Toerental van uitgaan as, tpm	8300
Max. motorvermogen volgens ISO 8893, kW/ omw./min.	0,8 / 7000
Geluiddemper met katalysator	Nee
Een toerentalgeregeld ontstekingsstelsel	Nee
Ontstekingsstelsel	
Bougie	NGK CMR5H
Elektrodenafstand, mm	0,6
Brandstof-/smeersysteem	
Inhoud benzinetank, liter	0,5
Gewicht	
Gewicht, zonder brandstof, snijuitrusting en beschermkap, kg	5,4
Lawaai-emissie	
(zie opm. 1)	
Geluidsvermogen, gemeten dB(A)	106
Geluidsvermogen, gegarandeerd L _{WA} dB(A)	107
Geluidsniveaus	
(zie opm. 2)	
Equivalent geluidsdrukkniveau bij het oor van de gebruiker, gemeten volgens EN ISO 11806 en ISO 22868, dB(A):	
Uitgerust met trimmerkop (origineel)	97
Trillingsniveaus	
(zie opm. 3)	
Equivalent trillingsniveaus (a _{h_v,eq}) bij handvat, gemeten overeenkomstig EN ISO 11806 en ISO 22867, m/s ²	
Uitgerust met trimmerkop (origineel), links/rechts	4,1/4,1

Opm. 1: Emissie van geluid naar de omgeving gemeten als geluidsvermogen (L_{WA}) volgens EG-richtlijn 2000/14/EG. Het gerapporteerde geluidsvermogenkniveau voor de machine is gemeten met de originele snijuitrusting die het hoogste niveau geeft. Het verschil tussen het gegarandeerde en het gemeten geluidsvermogen is dat het gegarandeerde geluidsvermogen ook de dispersie in het meetresultaat meeneemt alsmede variaties tussen verschillende machines van hetzelfde model, conform Richtlijn 2000/14/EG.

Opm. 2: De gerapporteerde gegevens voor het equivalente geluidsdrukkniveau vertonen een typische statistische spreiding (standaardafwijking) van 1 dB (A).

Opm. 3: De gerapporteerde gegevens voor het equivalente trillingsniveaus vertonen een typische statistische spreiding (standaardafwijking) van 1 m/s².

TECHNISCHE GEGEVENS

Goedgekeurde accessoires	Type	Beschermkap voor de snijuitrusting, Artikelnr.
Schroefdraad bladas M10		
Kunststof messen	Tricut Ø 255 mm (losse bladen hebben stuknummer 531 01 77-15)	503 93 42-02 / 503 97 71-01
	Tricut Ø 300 mm (losse bladen hebben stuknummer 531 01 77-15)	503 93 42-02
Trimmerkap	Trimmy Fix (Ø 2,4 mm draad)	503 93 42-02 / 503 97 71-01
	Superauto II (Ø 2,4-2,7 mm draad)	503 93 42-02 / 503 97 71-01
	S35 (Ø 2,4-3,0 mm draad)	503 93 42-02 / 503 97 71-01
	T25 (Ø 2,0-2,7 mm draad)	503 93 42-02 / 503 97 71-01
	T35, T35x (Ø 2,4-3,0 mm draad)	503 93 42-02 / 503 97 71-01

De volgende accessoires bevelen wij aan voor onderstaande modellen.

Goedgekeurde accessoires	Artikelnr	Gebruik met
Bezemhulpstuk met steel SR600	537 19 67-01	324LDx
Heggeschaarhulpstuk met steel HA 110	537 19 66-01	324LDx
Heggeschaarhulpstuk met steel HA 850	537 19 66-02	324LDx
Kantensnijderhulpstuk met steel	537 19 69-01	324LDx
Zaaghulpstuk met steel PA 1100	537 18 33-16	324LDx
Trimmerhulpstuk met steel TA 850	537 35 35-01	324LDx

De volgende accessoireos zijn met name ontwikkeld voor de trimmer Husqvarna 125LD, maar passen ook op onderstaande modellen.

Goedgekeurde accessoires	Artikelnr	Gebruik met
Opzetstuk cultivator CAC	952 71 19-07	324LDx
Opzetstuk kantensnijder EAC	952 71 19-08	324LDx
Opzetstuk stoksnoeizaag PAC	952 71 19-10	324LDx
Opzetstuk blazer BAC	952 71 19-11	324LDx
Opzetstuk heggenschaar HAC	952 71 19-21	324LDx

EG-verklaring van overeenstemming (Alleen geldig voor Europa)

Husqvarna AB, SE-561 82 Huskvarna, Zweden, telefoon: +46-36-146500, verklaart hierbij dat de **Husqvarna motorzeisen 324LDx** met een serienummer uit 2013 en verder (het jaar met daaropvolgend het serienummer wordt duidelijk aangegeven op het productplaatje), in overeenstemming zijn met de voorschriften in de RICHTLIJN VAN DE RAAD:

- van 17 mei 2006 "betreffende machines" **2006/42/EG**
- van 15 december 2004 "betreffende elektromagnetische compatibiliteit" **2004/108/EEC**.
- van 8 mei 2000 "betreffende geluidsemissie door materieel voor gebruik buitenshuis" **2000/14/EG**. Beoordeling van de overeenstemming uitgevoerd volgens Bijlage V.

Voor informatie betreffende lawaaiemissies, zie hoofdstuk Technische gegevens.

De volgende normen zijn van toepassing: **EN ISO 12100:2010, EN ISO 11806-1:2011, ISO 14982:1998, CISPR 12:2007**

SMP Svensk Maskinprovning AB, Box 7035, SE-750 07 Uppsala, Zweden, heeft voor Husqvarna AB een vrijwillige typekeuring uitgevoerd. De certificaten hebben nummer: **SEC/09/2168**, Bovendien is conformiteit met Bijlage V van EU-richtlijn 2000/14/EG gecertificeerd. De certificaten hebben nummer: **01/164/037**.

Huskvarna, 19april 2013



Per Gustafsson, Hoofd Ontwikkeling (erkende vertegenwoordiger voor Husqvarna AB en verantwoordelijk voor technische documentatie.)

Super Auto II Super Auto II 1"



1

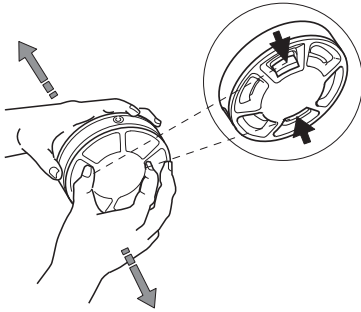

2

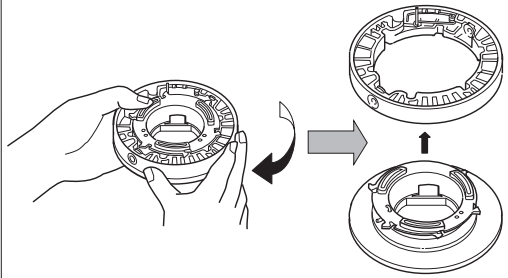

3

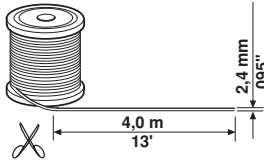

4

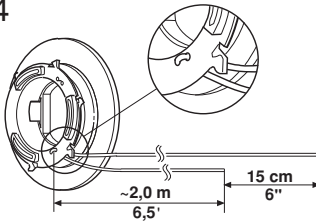

5

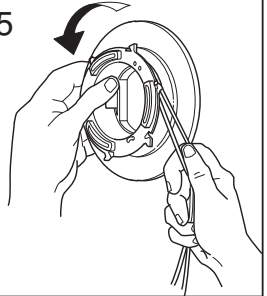

6

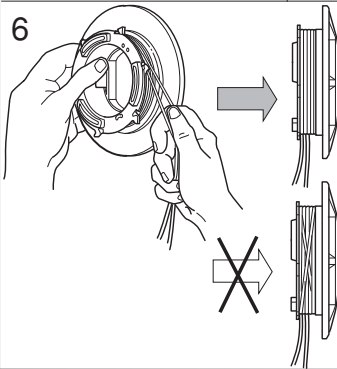

7

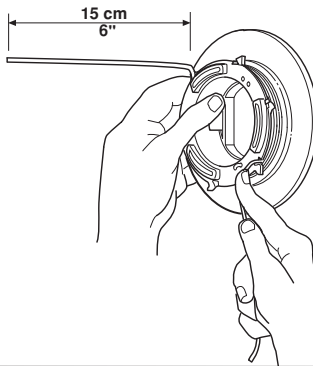

8

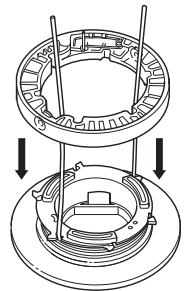

9

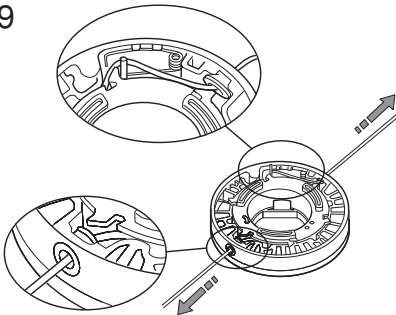

10

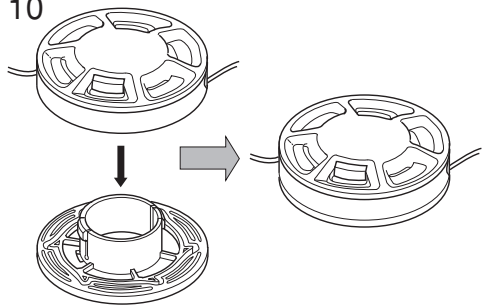

Tri Cut



1

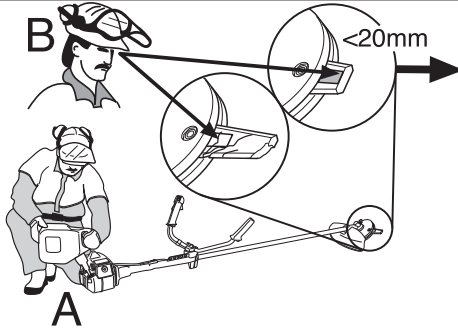

2

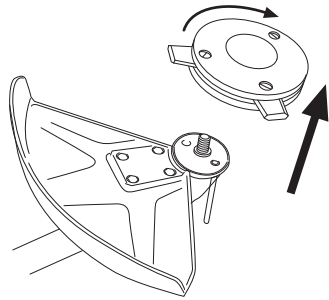

3

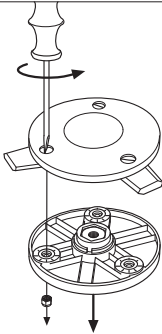

4

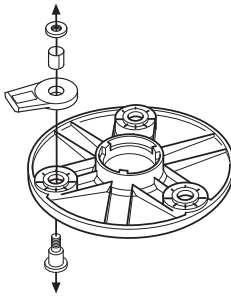

5

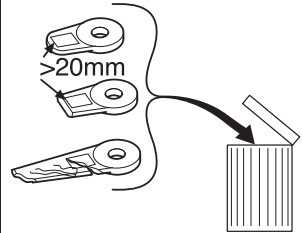

6

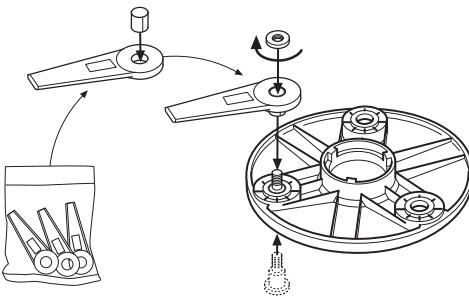

7

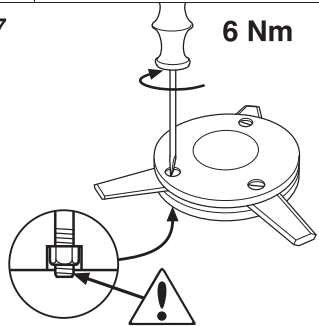

8

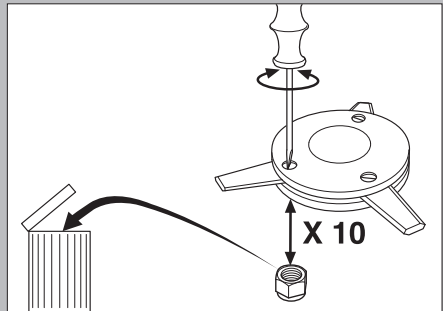
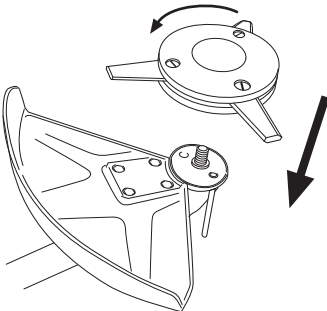

S35



1

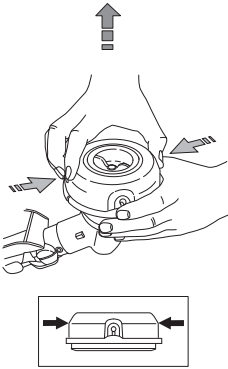

2

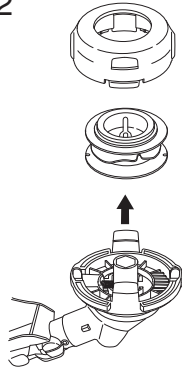

3

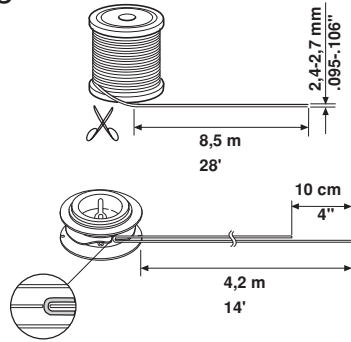

4

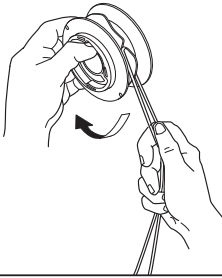

5

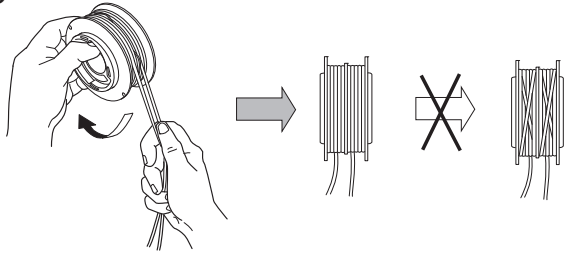

6

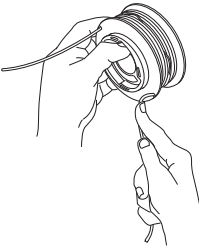

7

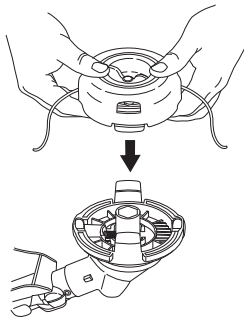

8

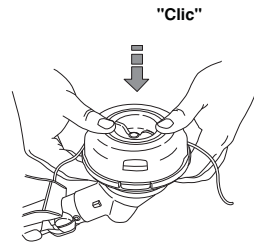

10

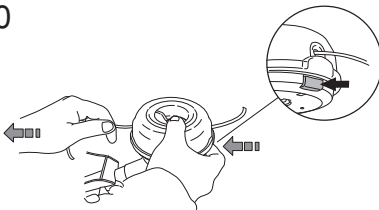

11

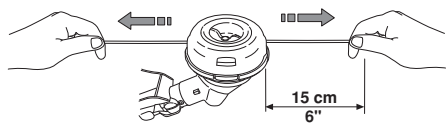

S35



1

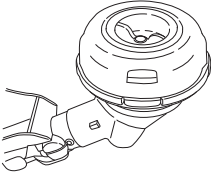

2

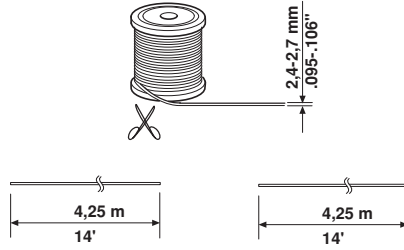

3

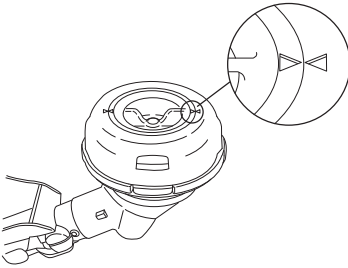

4

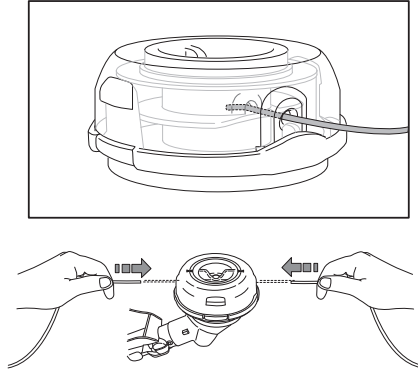

5

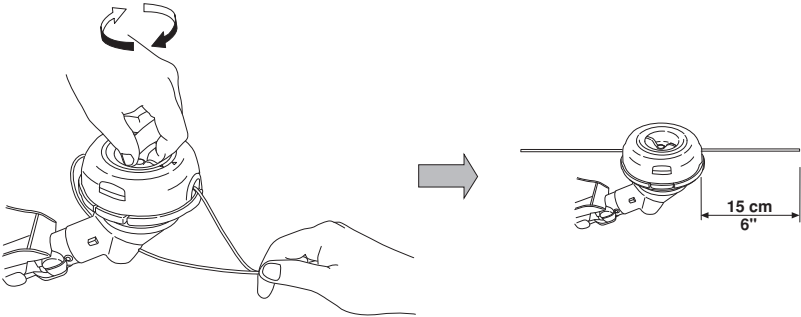

A

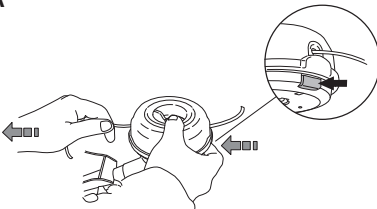

B

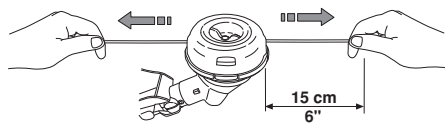

T35, T35x



1

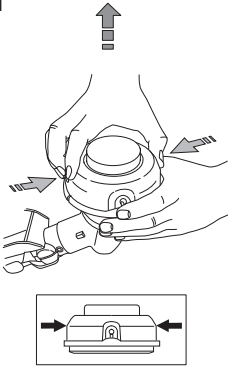

2

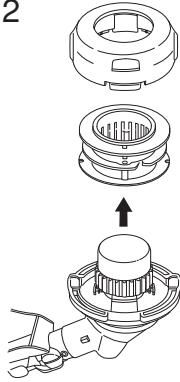

3

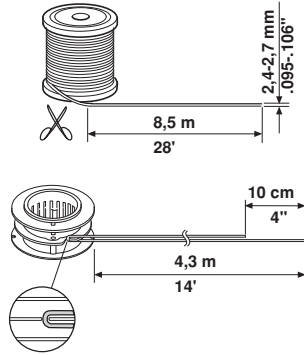

4

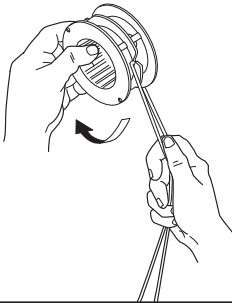

5

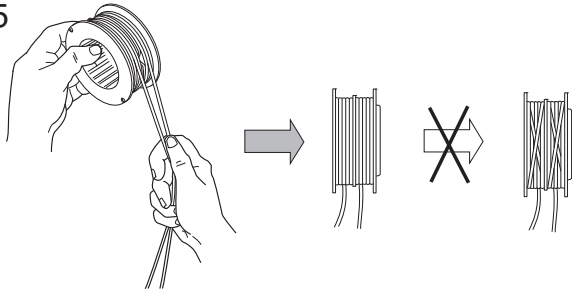

6

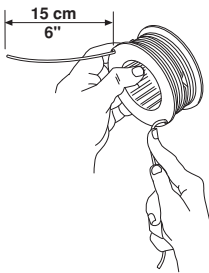

7

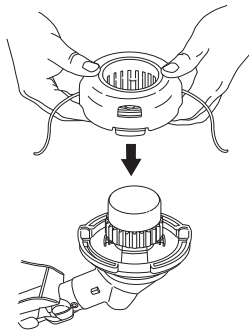

8

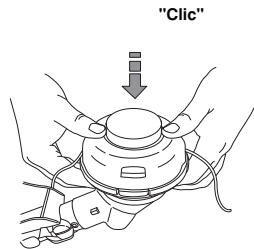

9

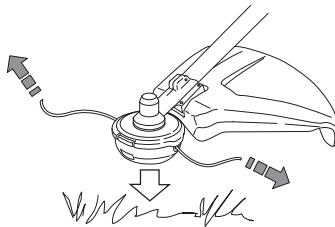

**Originalanweisungen
Instructions d'origine
Originele instructies**

1155653-20



2013-05-15