



GB Operator's manual 2-22

SE Bruksanvisning 23-43

DK Brugsanvisning 44-64

NO Bruksanvisning 65-85

FI Käyttöohje 86-106

DE Bedienungsanweisung 107-127

FR Manuel d'utilisation 128-148

NL Gebruiksaanwijzing 149-169

ES Manual de instrucciones 170-190

PT Instruções para o uso 191-211

IT Istruzioni per l'uso 212-232

GR Οδηγίες χρήσεως 233-253

RO Instrucțiuni de utilizare 254-274

EE Käsitsemisõpetus 275-295

LV Lietošanas pamācība 296-316

LT Naudojimosi instrukcijos 317-337

SI Navodila za uporabo 338-358

HU Használati utasítás 359-379

PL Instrukcja obsługi 380-400

CZ Návod k použití 401-421

SK Návod na obsluhu 422-442

HR Priručnik 443-462

RS Priručnik 463-483

BA Uputstvo o upotrebi 484-504

TR Kullanım kılavuzu 505-525

RU Руководство по эксплуатации 526-547

BG Ръководство за експлоатация 548-569

JP 取扱説明書 570-590



525BX

EAC



KEY TO SYMBOLS

Symbols

WARNING! The machine can be a dangerous tool if used incorrectly or carelessly, which can cause serious or fatal injury to the operator or others.

Please read the operator's manual carefully and make sure you understand the instructions before using the machine.

Always wear:

- Hearing protection
- Approved eye protection
- A breathing mask should be used when there is a risk of dust.

Gloves should be worn when necessary.

This product is in accordance with applicable EC directives.

The blower can forcibly throw objects that can bounce back. This can result in serious eye injuries if the recommended safety equipment is not used.

The blower operator must ensure that no people or animals come closer than 15 metres. When several operators are working at the same site a safety distance of at least 15 metres must be in effect.

Air purge

Noise emission to the environment according to the European Community's Directive. The machine's emission is specified in the Technical data chapter and on the label.



Other symbols/decals on the machine refer to special certification requirements for certain markets.

The engine is switched off by moving the stop switch to the stop position.

CAUTION! The stop switch automatically returns to the start position. In order to prevent unintentional starting, the spark plug cap must be removed from the spark plug when assembling, checking and/or performing maintenance.



Regular cleaning is required.



Visual check.



Refuelling.



Choke lever in "open position".



Choke lever in "closed position".



CONTENTS

Contents

KEY TO SYMBOLS	
Symbols	2
CONTENTS	
Contents	3
Note the following before starting:	3
INTRODUCTION	
Dear Customer,	4
WHAT IS WHAT?	
What is what on the blower?	5
GENERAL SAFETY PRECAUTIONS	
General	6
SAFETY INSTRUCTIONS	
Personal protective equipment	8
Machine's safety equipment	8
ASSEMBLY	
Blow pipe	11
FUEL HANDLING	
Fuel	12
Fueling	13
STARTING AND STOPPING	
Starting and stopping	14
WORKING TECHNIQUES	
General working instructions	16
MAINTENANCE	
Carburettor	18
Muffler	18
Cooling system	18
Spark plug	18
Air filter	19
Maintenance schedule	20
TECHNICAL DATA	
Technical data	21
EC Declaration of Conformity	22

Note the following before starting:

Please read the operator's manual carefully.



WARNING! Long-term exposure to noise can result in permanent hearing impairment. So always use approved hearing protection.



WARNING! Under no circumstances may the design of the machine be modified without the permission of the manufacturer. Always use original accessories. Non-authorized modifications and/or accessories can result in serious personal injury or the death of the operator or others.



WARNING! A blower is a dangerous tool if used carelessly or incorrectly and can cause serious, even fatal injuries. It is extremely important that you read and understand the contents of this Operator's manual.

Husqvarna AB has a policy of continuous product development and therefore reserves the right to modify the design and appearance of products without prior notice.

The blower is only designed for blowing lawns, pathways, asphalt roads and the like.

INTRODUCTION

Dear Customer,

Congratulations on your choice to buy a Husqvarna product! Husqvarna is based on a tradition that dates back to 1689, when the Swedish King Karl XI ordered the construction of a factory on the banks of the Husqvarna River, for production of muskets. The location was logical, since water power was harnessed from the Huskvarna River to create the water-powered plant. During the more than 300 years in existence, the Husqvarna factory has produced a lot of different products, from wood stoves to modern kitchen appliances, sewing machines, bicycles, motorcycles etc. In 1956, the first motor driven lawn mowers appeared, followed by chain saws in 1959, and it is within this area Husqvarna is working today.

Today Husqvarna is one of the leading manufacturers in the world of forest and garden products, with quality as our highest priority. The business concept is to develop, manufacture and market motor-driven products for forestry and gardening, as well as for the building and construction industry. Husqvarna's aim is also to be at the front edge for ergonomics, usability, security and environmental protection. That is the reason why we have developed many different features to add to our products within these areas.

We are convinced that you will appreciate with great satisfaction the quality and performance of our product for a very long time to come. The purchase of one of our products gives you access to professional help with repairs and service whenever this may be necessary. If the retailer who sells your machine is not one of our authorised dealers, ask for the address of your nearest service workshop.

It is our wish that you will be satisfied with your product and that it will be your companion for a long time. Think of this operator's manual as a valuable document. By following its content (usage, service, maintenance, etc), the life span and the second-hand value of the machine can be extended. If you sell this machine, make sure that the operator's manual is passed on to the buyer.

Thank you for using a Husqvarna product.

Husqvarna AB has a policy of continuous product development and therefore reserves the right to modify the design and appearance of products without prior notice.

WHAT IS WHAT?

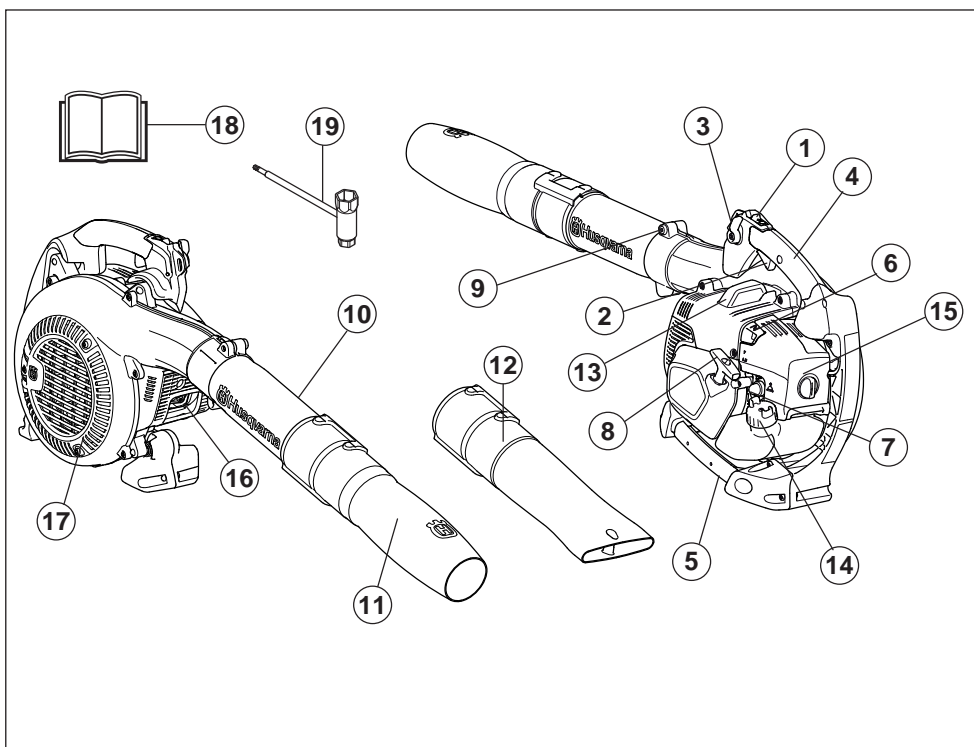

What is what on the blower?

- | | |
|-----------------------------------|------------------------|
| 1 Stop switch | 10 Intermediate pipe |
| 2 Throttle control | 11 Round nozzle |
| 3 Throttle settings control | 12 Flat nozzle |
| 4 Control handle/Operating handle | 13 Spark plug |
| 5 Handle | 14 Fuel cap |
| 6 Choke control | 15 Air filter |
| 7 Primer bulb | 16 Muffler |
| 8 Starter handle | 17 Air intake screen |
| 9 Tube clamp screw | 18 Operator's manual |
| | 19 Combination spanner |

GENERAL SAFETY PRECAUTIONS

General



WARNING! Overexposure to vibration can lead to circulatory damage or nerve damage in people who have impaired circulation. Contact your doctor if you experience symptoms of overexposure to vibration. Such symptoms include numbness, loss of feeling, tingling, pricking, pain, loss of strength, changes in skin colour or condition. These symptoms normally appear in the fingers, hands or wrists. These symptoms may be increased in cold temperatures. In order to reduce the risk of whitefinger disease, the following precautions are strongly recommended.

Wear thick anti-vibration gloves.

Take more than 5 minutes of break in warm place frequently.

Maintain a firm grip at all times, but do not squeeze the handles with constant, excessive pressure.

If you feel discomfort, redness and swelling of your fingers or any other part of your body, see a doctor before getting worse.

IMPORTANT!

The blower is only designed for blowing lawns, pathways, asphalt roads and the like.

Carry out an overall inspection of the machine before use. See the maintenance schedule.

Never use the machine if you are tired, if you have drunk alcohol, or if you are taking medication that could affect your vision, your judgement or your co-ordination.

Wear personal protective equipment. See instructions under the "Personal protective equipment" heading.

Dress properly. Do not wear loose clothing or jewellery. Keep your hair, clothing and gloves away from moving parts. Loose clothes, jewellery or long hair can be caught in moving parts.

Never use a machine that has been modified in any way from its original specification.

Never use a machine that is faulty. Carry out the safety checks, maintenance and service instructions described in this manual. Some maintenance and service measures must be carried out by trained and qualified specialists. See instructions under the Maintenance heading.

All covers and guards must be fitted before starting. Ensure that the spark plug cap and ignition lead are undamaged to avoid the risk of electric shock.

The blower operator must ensure that no people or animals come closer than 15 metres. When several operators are working at the same site a safety distance of at least 15 metres must be in effect.

Never allow children to use the machine.

Never allow anyone else to use the machine without first ensuring that they have read and understood the contents of the operator's manual.

Always check for any objects that may block the air intake screen before beginning work.

Always contact local authorities and make sure you are following applicable directives.

Keep all parts of your body away from hot surfaces.

Metallic parts and engine cover reach high temperatures during operation and doing so could result in serious burns.

Never remove debris from the inlet screen while the engine is running. Contact with rotating blower fan result in a serious personal injury.

GENERAL SAFETY PRECAUTIONS



WARNING! This machine produces an electromagnetic field during operation. This field may under some circumstances interfere with active or passive medical implants. To reduce the risk of serious or fatal injury, we recommend persons with medical implants to consult their physician and the medical implant manufacturer before operating this machine.

Starting

- Never start the machine indoors. Exhaust fumes can be dangerous if inhaled.
- Observe the surroundings and ensure that no people or animals can come into contact with the blower.

Place the machine on the ground, press the machine body against the ground with your right hand (NOTE! Not your foot). Now grasp the starter handle with your left hand and then pull quickly and firmly.

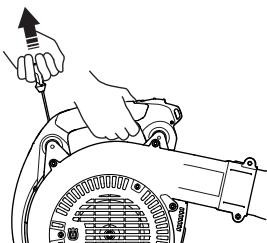

Fuel safety



- Always use a fuel container with an anti-spill valve.
- Never refuel the machine while the engine is running. Always stop the engine and let it cool for a few minutes before refuelling.
- Make sure there is plenty of ventilation when refuelling or mixing fuel (petrol and 2-stroke oil).
- Avoid all skin contact with fuel. Fuel is a skin irritant and may even cause skin changes.
- Move the machine at least 3 m from the refuelling point before starting it.

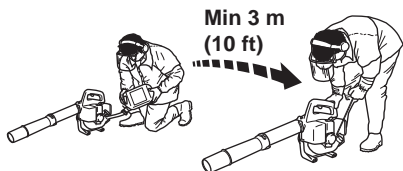

- Never start the machine:
 - If you have spilled fuel on it. Wipe off the spillage and allow remaining fuel to evaporate.
 - If you have spilled fuel on yourself or your clothes, change your clothes. Wash any part of your body that has come in contact with fuel. Use soap and water.
 - If the machine is leaking fuel. Check regularly for leaks from the fuel cap and fuel lines.

Transport and storage

- Store and transport the machine and fuel so that there is no risk of any leakage or fumes coming into contact with sparks or open flames, for example, from electrical machinery, electric motors, electrical relays/switches or boilers.
- When storing and transporting fuel always use approved containers intended for this purpose.
- When storing the machine for long periods the fuel tank must be emptied. Contact your local petrol station to find out where to dispose of excess fuel. Empty the fuel tank and press the primer until all fuel has been emptied. Remove the spark plug and drop a spoon of 2-stroke oil in the cylinder. Turn over the engine a few times and then put the spark plug back in place.
- Ensure the machine is cleaned and that a complete service is carried out before long-term storage.
- Secure the machine during transport.
- Store the machine in a dry, cool, well-aired and dust-free location. Store the machine out of reach of children.



WARNING! Take care when handling fuel. Bear in mind the risk of fire, explosion and inhaling fumes.

SAFETY INSTRUCTIONS

Personal protective equipment



WARNING! You must use approved personal protective equipment whenever you use the machine. Personal protective equipment cannot eliminate the risk of injury but it will reduce the degree of injury if an accident does happen. Ask your dealer for help in choosing the right equipment. Please read the operator's manual carefully and make sure you understand the instructions before using the machine.



WARNING! Listen out for warning signals or shouts when you are wearing hearing protection. Always remove your hearing protection as soon as the engine stops.

- Gloves should be worn when necessary.



- Wear hearing protection that provides adequate noise reduction.



- Always wear approved eye protection. If you use a visor then you must also wear approved protective goggles. Approved protective goggles must comply with the ANSI Z87.1 standard in the USA or EN 166 in EU countries. Blows from branches or objects that are thrown can damage the eyes.

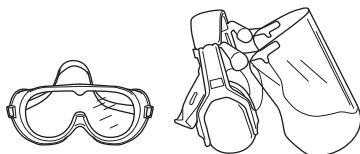

- Wear sturdy, non-slip boots.



- Always wear heavy, long pants, boots, gloves, and a long-sleeve shirt. To reduce the risk of injury associated with objects being drawn into rotating parts, do not wear loose clothing, scarves, jewelry, etc. Secure hair so it is above shoulder level.
- A breathing mask should be used when there is a risk of dust.

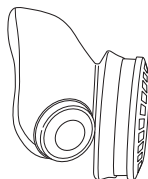

- Always have a first aid kit nearby.



Machine's safety equipment

This section describes the machine's safety equipment, its purpose, and how checks and maintenance should be carried out to ensure that it operates correctly. See the "What is what?" section to locate where this equipment is positioned on your machine.



WARNING! Never use a machine that has faulty safety equipment! Carry out the inspection, maintenance and service routines listed in this section.

Stop switch

Use the stop switch to switch off the engine.

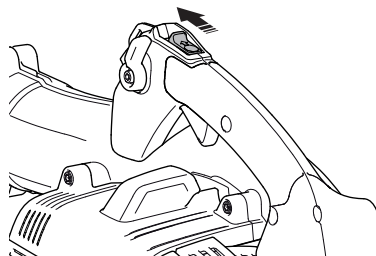

Remove the ignition cable and the spark plug to carry out inspection and maintenance.

SAFETY INSTRUCTIONS

Vibration damper

Your machine is equipped with a vibration damping system that is designed to minimize vibration and make operation easier.

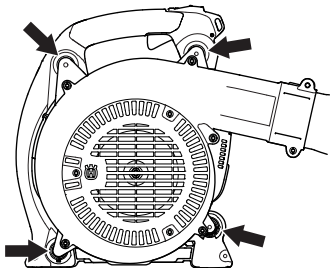

WARNING! Overexposure to vibration can lead to circulatory damage or nerve damage in people who have impaired circulation. Contact your doctor if you experience symptoms of overexposure to vibration. Such symptoms include numbness, loss of feeling, tingling, pricking, pain, loss of strength, changes in skin colour or condition. These symptoms normally appear in the fingers, hands or wrists. The risk increases at low temperatures.

Muffler



The muffler is designed to keep noise levels to a minimum and to direct exhaust fumes away from the user.

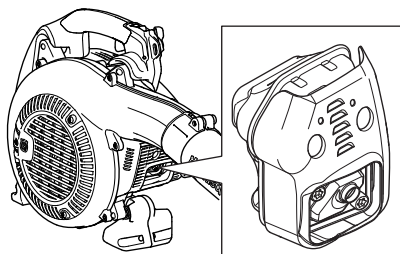

A muffler fitted with a catalytic converter is also designed to reduce harmful exhaust gases.

In countries that have a warm and dry climate there is a significant risk of fire. We therefore fit certain mufflers with

a spark arrestor mesh. Check whether the muffler on your machine is fitted with this kind of mesh.

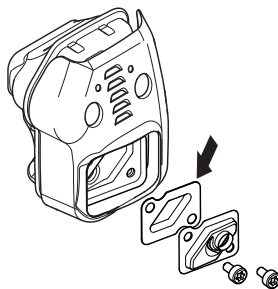

For mufflers it is very important that you follow the instructions on checking, maintaining and servicing your machine.

Never use a machine that has a faulty muffler.

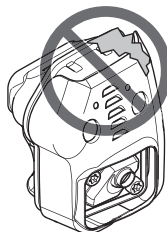

Regularly check that the muffler is securely attached to the machine.

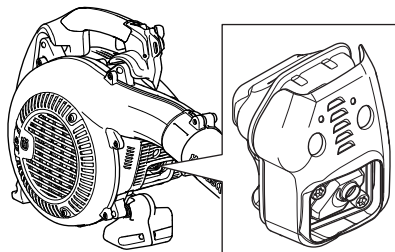

SAFETY INSTRUCTIONS

If the muffler on your machine is fitted with a spark arrestor mesh this must be cleaned regularly. A blocked mesh will cause the engine to overheat and may lead to serious damage.

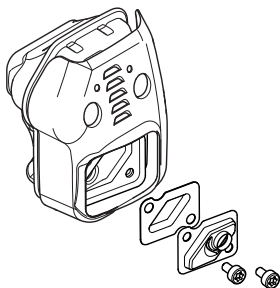

NOTE!

Make sure that the spark arrestor is screwed in place correctly.



WARNING! Mufflers fitted with catalytic converters get very hot during use and remain so for some time after stopping. This also applies at idle speed. Contact can result in burns to the skin. Remember the risk of fire!



WARNING! The inside of the muffler contain chemicals that may be carcinogenic. Avoid contact with these elements in the event of a damaged muffler.

Air filter

Never use the leaf blower without an air filter or with a damaged or deformed filter element as unfiltered, dusty air can quickly destroy the engine.

ASSEMBLY

Blow pipe

The blower tube has a pegged slot mounting system to the unit.

- To install or remove the blower tube, the tube clamp screw must be loosened.
- Align slot in the blower air outlet with the raised rib on the intermediate tube and insert tube until the holes in the tube and housing align.
- Re-tighten the tube clamp bolt.

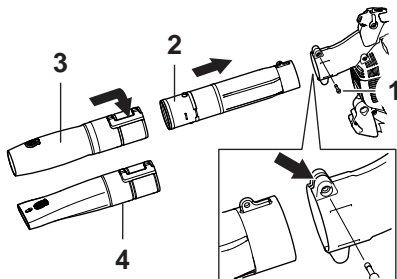

- 1 Tube clamp screw
- 2 Intermediate tube
- 3 Round nozzle
- 4 High speed nozzle

FUEL HANDLING

Fuel

CAUTION! The machine is equipped with a two-stroke engine and must always be run using a mixture of petrol and two-stroke oil. It is important to accurately measure the amount of oil to be mixed to ensure that the correct mixture is obtained. When mixing small amounts of fuel, even small inaccuracies can drastically affect the ratio of the mixture.



WARNING! Always ensure there is adequate ventilation when handling fuel.

Petrol

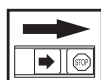

CAUTION! Always use a good quality petrol/oil mixture (at least 90 octane).



- The lowest recommended octane rating is 90. If you run the engine on a petrol with a lower octane rating than 90 this can cause knocking. This leads to an increased engine temperature, which can result in serious engine damage.
- When working at continuous high revs a higher octane rating is recommended. Use good quality unleaded petrol.

Ethanol blended fuel, E10 may be used (max 10% ethanol blend). Using ethanol blends higher than E10 will create lean running condition which can cause engine damage.

Two-stroke oil

- For best results and performance use HUSQVARNA two-stroke oil, which is specially formulated for our two-stroke engines. Mixture 1:50 (2%).
- If HUSQVARNA two-stroke oil is not available, you may use another two-stroke oil of good quality that is intended for air cooled engines. Contact your dealer when selecting an oil. Mixing ratio 1:33 (3%).
- Never use two-stroke oil intended for water-cooled outboard engines, sometimes referred to as outboard oil.
- Never use oil intended for four-stroke engines.

Petrol, litre	Two-stroke oil, litre	
	2% (1:50)	3% (1:33)
5	0,10	0,15
10	0,20	0,30
15	0,30	0,45
20	0,40	0,60

Mixing

- Always mix the petrol and oil in a clean container intended for fuel.
- Always start by filling half the amount of the petrol to be used. Then add the entire amount of oil. Mix (shake) the fuel mixture. Add the remaining amount of petrol.
- Mix (shake) the fuel mixture thoroughly before filling the machine's fuel tank.

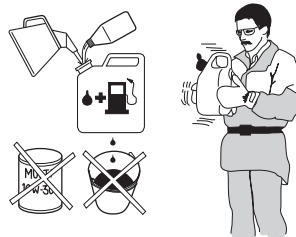

- Do not mix more than one month's supply of fuel at a time.
- If the machine is not used for some time the fuel tank should be emptied and cleaned.

FUEL HANDLING

Fueling



WARNING! Taking the following precautions, will lessen the risk of fire:

Refuel in a well ventilated area. Never fuel the machine indoors.

Do not smoke or place hot objects near fuel.

Always shut off the engine before refuelling.

Always stop the engine and let it cool for a few minutes before refuelling.

When refuelling, open the fuel cap slowly so that any excess pressure is released gently.

Tighten the fuel cap carefully after refuelling.

If you have spilled fuel on it. Wipe off the spillage and allow remaining fuel to evaporate.

Always move the machine away from the refuelling area and source before starting.

- Move the machine at least 3 m from the refuelling point before starting it.

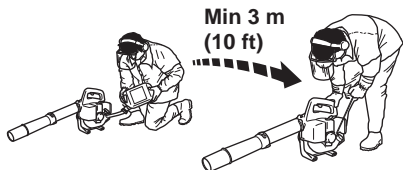

- Clean the area around the fuel cap. Contamination in the tank can cause operating problems.
- Ensure that the fuel is well mixed by shaking the container before filling the tank.
- Check the fuel level before each use and leave space for the fuel to expand, because the heat from the engine and the sun may otherwise cause the fuel to expand and overflow.
- Keep the handle dry and free from oil and fuel.
- Always store fuel in an approved container designed for that purpose.

STARTING AND STOPPING

Starting and stopping



WARNING! Always move the machine away from the refuelling area and source before starting. Place the machine on a flat surface.

Make sure no unauthorised persons are in the working area. Otherwise there is a risk of serious personal injury. The safety distance is 15 meters.

The machine may only be started in its complete design. If the machine is started without all the guards fitted there is a risk of personal injuries.

Starting

Throttle position: Set the throttle position setting to the idling position.

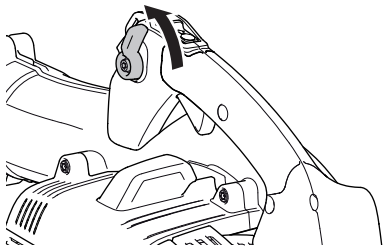

Air purge: Press the air purge repeatedly until fuel begins to fill the bulb. The bulb need not be completely filled.

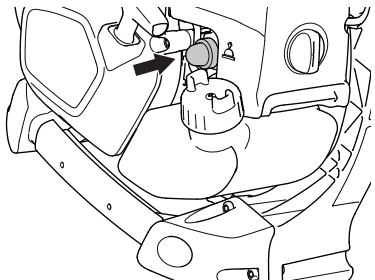

Cold engine

Choke: Set the choke control in the choke position.

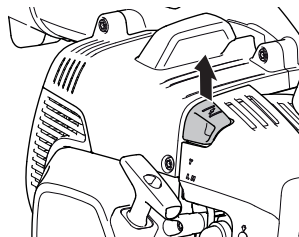

Hold the body of the machine on the ground using your right hand (CAUTION! Not with your foot!).

Grip the starter handle, slowly pull out the cord with your left hand until you feel some resistance (the starter pawls grip), now quickly and powerfully pull the cord. **Never twist the starter cord around your hand.**

Repeat pulling the cord until engine attempts to start (or maximum 5 pulls).

Move choke control down to run position.

Pull the cord until engine starts and gradually operate throttle trigger for increasing engine speed to operate speed.

Warm engine

Use the same starting procedure as for a cold engine but without setting the choke control in the choke position. If the engine won't start after several attempts, close the choke and repeat pulling the rope.

NOTE!

Air is released as soon as the engine is started, even when idling.

When the engine fails to start after several attempts due to overchoking, open the choke and repeat pulling the rope.

CAUTION! Do not pull the starter cord all the way out and do not let go of the starter handle when the cord is fully extended. This can damage the machine.

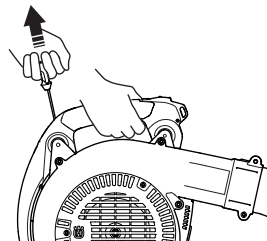

STARTING AND STOPPING

CAUTION! Do not put any part of your body in marked area. Contact can result in burns to the skin, or electrical shock if the spark plug cap has been damaged. Always use gloves. Do not use a machine with damaged spark plug cap.

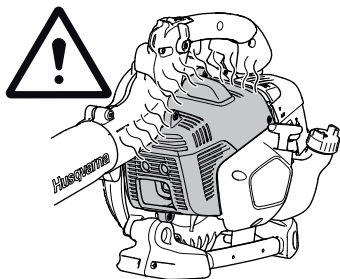

Stopping

Move the throttle trigger to the idling position and press the stop switch until the engine comes to a complete stop.

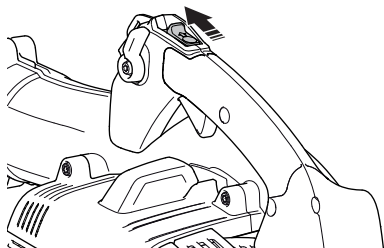

CAUTION! The stop switch automatically returns to the start position. In order to prevent unintentional starting, the spark plug cap must be removed from the spark plug when assembling, checking and/or performing maintenance.

WORKING TECHNIQUES

General working instructions

IMPORTANT! This section considers basic safety rules when working with blowers. If you encounter a situation where you are uncertain how to proceed you should ask an expert. Contact your dealer or your service workshop. Avoid all usage which you consider to be beyond your capability.

Show consideration to persons in your surroundings by avoiding using the machine at unsuitable times, such as late in the evening or early in the morning. Reduce the noise levels by limiting the number of equipment units used simultaneously. Read through and follow the simple directions so that you disturb your surroundings as little as possible.

- This blower is a hand held type. The blower is held using the handle by hand. It is operated and controlled by the handle while operating. The speed of the air jet is controlled with the throttle. Select the speed that best suits the application. To avoid holding your finger on the throttle all the time when using the blower, the required throttle can be set with the throttle adjuster (D). Full throttle is obtained when the throttle adjuster is pushed in fully.

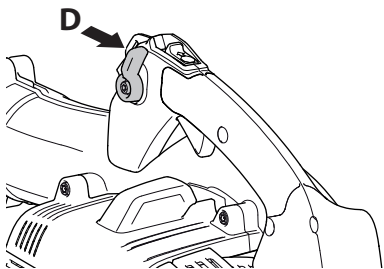

- Use the blower with the lowest possible throttle. It is seldom necessary to use full throttle, and many work procedures can be done at half throttle. A lower throttle means less noise and less dust, and it is also easier to keep control over the rubbish collected together/moved.
- Use a rake or a brush to release rubbish stuck to the ground.

- Hold the opening of the blower as close to the ground as possible. Utilise the entire length of the blow pipe to keep the air current close to the ground.

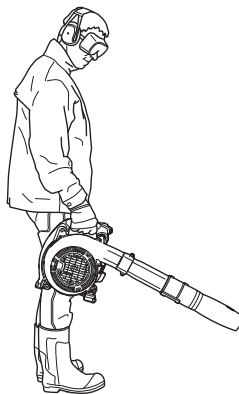

- Clean up afterwards. Make sure that you have not blown rubbish into someone's garden.
- Use the machine during normal working hours to avoid unnecessary noise. Avoid working early in the morning or late at night.



WARNING! Be aware of your surroundings. If anyone approaches your work area, set the throttle control to the lowest throttle until the person is at a safe distance. Direct the blower away from people, animals, play areas, open windows and cars etc.

Basic safety rules



- No unauthorised persons or animals may be present in the working area, which is 15 metres.
- Allow the engine to cool before refuelling.
- Keep all parts of your body away from hot surfaces.
- Never touch the spark plug or ignition cable while the engine is running. Touching the spark plug or plug may result in being subjected to an electrical shock.
- The powerful currents of air can move objects at such a speed that they can bounce back and cause serious eye injuries.
- Do not direct the air jet towards people or animals.
- Stop the engine before assembling or dismantling accessories or other parts.
- Do not use the machine in bad weather, such as dense fog, heavy rain, strong wind, intense cold, etc. Working in bad weather is tiring and can lead to dangerous conditions, e.g. slippery surfaces.

WORKING TECHNIQUES

- Minimise the blowing time by lightly wetting dusty areas or using spray equipment.
- Reduce water consumption by using blowers instead of water hoses for different applications around the lawn and garden, such as lattices, screens, grills, porches, etc
- Make sure you can move and stand safely. Check the area around you for possible obstacles (roots, rocks, branches, ditches, etc.) in case you have to move suddenly. Take great care when working on sloping ground.
- Never put the machine down with the engine running unless you have it in clear sight.
- Engine exhaust fumes contain carbon monoxide, which can cause carbon monoxide poisoning. For this reason you should not start or run the machine indoors, or anywhere that is poorly ventilated.
- The blower must not be used while on a ladder or scaffolding.
- CAUTION! Do not use the machine unless you are able to call for help in the event of an accident.
- Never point a blower tube toward an open flame to avoid the possibility of igniting the unit, causing injury to yourself or damage to surroundings.
- Using the blower to move large piles is time consuming and creates unnecessary noise.
- Keep a good balance and a firm foothold.
- When work is finished the machine should be stored vertically.

Basic working techniques



WARNING! Watch out for thrown objects. Always wear eye protection. Stones, rubbish, etc. can be thrown up into the eyes causing blindness or serious injury. Keep unauthorised persons at a distance. Children, animals, onlookers and helpers should be kept outside the safety zone of 15 m. Stop the machine immediately if anyone approaches.



WARNING! Always stop the engine before cleaning.

The speed of the air jet is regulated by means of the throttle. Select the speed best suited for respective tasks.

You can set the throttle position using the throttle position settings and by doing so not need to hold your finger on the throttle all the time you are using the blower. Full throttle is obtained when the control is held back fully.

- Check that the air intake is not blocked, for example, by leaves or rubbish. A clogged air intake reduces the machine's blowing capacity and increases the engine's working temperature, which can result in engine failure. Stop the engine and remove the object.
- Be aware of the wind direction. Work with the wind to make your work easier.
- Use the full blower nozzle extension so the air stream can work close to the ground.
- Always check to be sure that no debris has been blown onto someone else's property.

MAINTENANCE

Carburettor

Adjustment of the idle speed

Before any adjustments are made, make sure that the air filter is clean and the air filter cover is fitted. Adjust the idle speed using the idle adjustment screw T, if it is necessary to readjust.

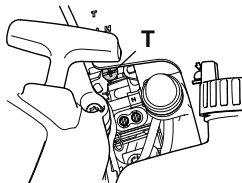

Recommended idle speed: See the Technical data section.

Muffler



CAUTION! Some mufflers are fitted with a catalytic converter. See chapter on Technical data to see whether your machine is fitted with a catalytic converter.

The muffler is designed to reduce the noise level and to direct the exhaust gases away from the operator. The exhaust gases are hot and can contain sparks, which may cause fire if directed against dry and combustible material.

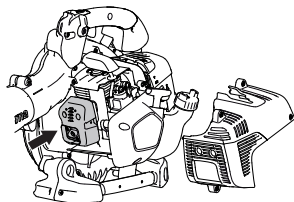

Some mufflers are equipped with a special spark arrestor mesh. If your machine has this type of muffler, you should clean the mesh at least once a week. This is best done with a wire brush. On mufflers without a catalytic converter the mesh should be cleaned weekly, or replaced if necessary. On mufflers fitted with a catalytic converter the mesh should be checked, and if necessary cleaned, monthly. **If the mesh is damaged it should be replaced.** If the mesh is frequently blocked, this can be a sign that the performance of the catalytic converter is impaired. Contact your dealer to inspect the muffler. A

blocked mesh will cause the machine to overheat and result in damage to the cylinder and piston.

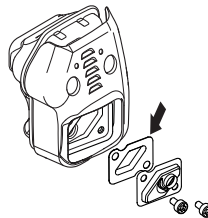

CAUTION! Never use a machine with a defective muffler.



WARNING! Mufflers fitted with catalytic converters get very hot during use and remain so for some time after stopping. This also applies at idle speed. Contact can result in burns to the skin. Remember the risk of fire!

Cooling system

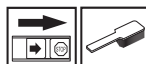

To keep the working temperature as low as possible the machine is equipped with a cooling system.

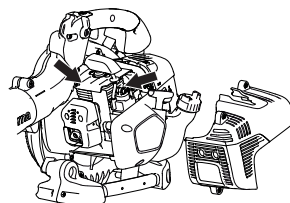

Clean the cooling system with a brush once a week, more often in demanding conditions. A dirty or blocked cooling system results in the machine overheating which causes damage to the piston and cylinder.

Spark plug



The spark plug condition is influenced by:

- Incorrect carburettor adjustment.
- An incorrect fuel mixture (too much or incorrect type of oil).
- A dirty air filter.

These factors cause deposits on the spark plug electrodes, which may result in operating problems and starting difficulties.

If the machine is low on power, difficult to start or runs poorly at idle speed: always check the spark plug first before taking any further action. If the spark plug is dirty,

MAINTENANCE

clean it and check that the electrode gap is 0,65 mm. The spark plug should be replaced after about a month in operation or earlier if necessary.

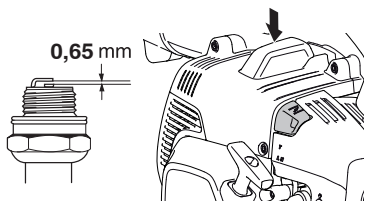

CAUTION! Always use the recommended spark plug type! Use of the wrong spark plug can damage the piston/cylinder. Check that the spark plug is fitted with a suppressor.

Air filter



The air filter must be regularly cleaned to remove dust and dirt in order to avoid:

- Carburettor malfunctions.
- Starting problems.
- Loss of engine power.
- Unnecessary wear to engine parts.
- Excessive fuel consumption.

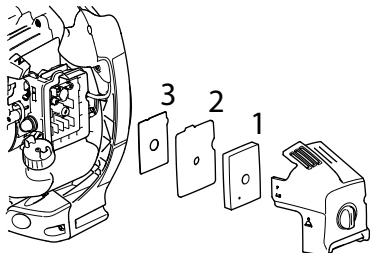

- 1 Foam plastic filter (urethan filter)
- 2 Felt filter
- 3 Screen

Clean the filter every 25 hours, or more regularly if conditions are exceptionally dusty.

Cleaning the air filter

Close the choke control by setting the choke into a choke position.

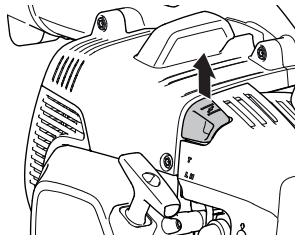

- Remove the air filter cover and take out the filter. Wash it clean in warm, soapy water. Clean also the inside of the filter cover by using air or a brush. Ensure that the filter is dry before refitting it.
- Remove the Felt filter from the filter holder and gently brush debris from the filter.
- Install screen and Felt filter to the air filter holder.
- Install the foam filter in the air filter cover.
- Install the air filter cover.

An air filter that has been in use for a long time cannot be cleaned completely. The filter must therefore be replaced with a new one at regular intervals. **A damaged air filter must always be replaced.** Damaged, very dirty, or fuel-soaked air filter must always be replaced.

Air intake screen

Check that the air intake is not blocked, for example, by leaves or rubbish. A clogged air intake reduces the machine's blowing capacity and increases the engine's working temperature, which can result in engine failure. Stop the engine and remove the object.

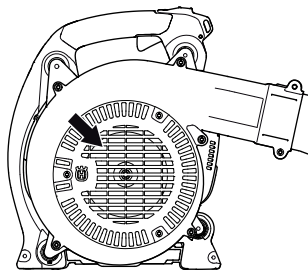

WARNING! Never use the blower if the screen is not in place. Before use, check that the screen is in place and undamaged.

Fuel filter

Check the fuel filter for contamination and the fuel hose for cracks or other defects. Replace if necessary.

MAINTENANCE

Maintenance schedule

The following is a list of the maintenance steps that must be performed on the machine. Most of the items are described in the Maintenance section. The user must only carry out the maintenance and service work described in this Operator's Manual. More extensive work must be carried out by an authorized service workshop.

Maintenance	Daily maintenance	Weekly maintenance	Monthly maintenance
Clean the outside of the machine.	X		
Make sure the throttle trigger lock and the throttle function correctly from a safety point of view.	X		
Check that the stop switch works correctly.	X		
Clean the air filter. Replace if necessary.	X		
Check that nuts and screws are tight.	X		
Check that there are no fuel leaks from the engine, tank or fuel lines.	X		
Check the fuel filter for contamination and the fuel hose for cracks or other defects. Replace if necessary.	X		
Check that all sides of the air intake screen are not blocked.	X		
Check the starter and starter cord.		X	
Check that the vibration damping elements are not damaged.		X	
Clean the outside of the spark plug. Remove it and check the electrode gap. Adjust the gap to 0,65 mm or replace the spark plug. Check that the spark plug is fitted with a suppressor.		X	
Clean the machine's cooling system.		X	
Clean or replace the spark arrestor mesh on the muffler (only applies to mufflers without a catalytic converter).		X	
Clean the outside of the carburettor and the space around it.		X	
Check the fuel filter for contamination and the fuel hose for cracks or other defects. Replace if necessary.			X
Check all cables and connections.			X
Replace the spark plug. Check that the spark plug is fitted with a suppressor.			X
Check and clean the spark arrestor mesh on the muffler (only applies to mufflers fitted with a catalytic converter).			X

TECHNICAL DATA

Technical data

Technical data	525BX
Engine	
Cylinder displacement, cm ³	25,4
Idle speed, rpm	3000
Catalytic converter muffler	Yes
Speed-regulated ignition system	Yes
Ignition system	
Spark plug	NGK BPMR8Y
Electrode gap, mm	0,6-0,7
Fuel and lubrication system	
Fuel tank capacity, litre	0,45
Weight	
Weight without fuel, kg	4,3
Noise emissions	
(see note 1)	
Sound power level, measured dB (A)	104
Sound power level, guaranteed L _{WA} dB (A)	106
Noise levels	
(see note 2)	
Equivalent sound pressure level at the operator's ear, measured according to EN15503 dB(A)	
Round nozzle	91
Flat nozzle	92
Vibration levels	
(see note 3)	
Equivalent vibration levels (a _{h,eq}) at handles, measured according to EN15503, m/s ²	
Round nozzle	1,2
Flat nozzle	2,0
Fan performance	
Max. air velocity with round nozzle, m/s:	70
Max air velocity with flat nozzle, m/s:	86
Air flow with round nozzle, m ³ /min	13
Air flow with flat nozzle, m ³ /min:	10

Note 1: Noise emissions in the environment measured as sound power (L_{WA}) in conformity with EC directive 2000/14/EC. Reported sound power level for the machine has been measured with the original cutting attachment that gives the highest level. The difference between guaranteed and measured sound power is that the guaranteed sound power also includes dispersion in the measurement result and the variations between different machines of the same model according to Directive 2000/14/EC.

Note 2: The equivalent sound pressure level value is calculated with a work cycle of a duration of 1/7 for idling and 6/7 for racing. Reported data for equivalent sound pressure level for the machine has a typical statistical dispersion (standard deviation) of 1 dB(A).

Note 3: The equivalent vibration level value is calculated with a work cycle of a duration of 1/7 for idling and 6/7 for racing. Reported data for equivalent vibration level has a typical statistical dispersion (standard deviation) of 1 m/s².

TECHNICAL DATA

EC Declaration of Conformity

Husqvarna AB, SE-561 82 Huskvarna, Sweden, tel +46-36-146500, declares under sole responsibility that the blowers **Husqvarna 525BX** with serial numbers dating 2016 and onwards (the year is clearly stated on the rating plate, followed by the serial number), comply with the requirements of the COUNCIL'S DIRECTIVE:

- of May 17, 2006 "relating to machinery" **2006/42/EC**.
- of February 26, 2014 "relating to electromagnetic compatibility" **2014/30/EU**.
- of May 8, 2000 "relating to the noise emissions in the environment" **2000/14/EC**. Conformity assessment according to Annex V.

For information relating to noise emissions, see the Technical data chapter.

The following standards have been applied: **EN ISO 12100:2010, CISPR 12:2009, EN 15503:2009/A1:2013**

SMP Svensk Maskinprovning AB, Box 7035, SE-750 07 Uppsala, Sweden, has performed voluntary type examination on behalf of Husqvarna AB. The certificates are numbered: **SEC/14/2423**

Huskvarna March 30, 2016



Per Gustafsson, Development manager (Authorized representative for Husqvarna AB and responsible for technical documentation.)

SYMBOLFÖRKLARING

Symboler

VARNING! Maskinen kan felaktigt eller slarvigt använd vara ett farligt redskap, som kan orsaka allvarliga skador eller dödsfall för användaren eller andra.



Läs igenom bruksanvisningen noggrant och förstå innehållet innan du använder maskinen.



Använd alltid:

- Hörselskydd
- Godkända ögonskydd
- Andningskydd ska användas då det finns risk för damm.



Handskar ska användas när det behövs.



Denna produkt överensstämmer med gällande EG-direktiv.



Blåsaren kan våldsamt kasta iväg föremål som kan studsas tillbaka. Detta kan leda till allvarliga ögonskador om inte rekommenderad skyddsutrustning används.



Föraren av blåsaren skall tillse att inga människor eller djur kommer närmare än 15 meter. Då flera förare arbetar med samma arbetsställe skall säkerhetsavståndet vara minst 15 meter.



Bränslepump



Bulleremissioner till omgivningen enligt Europeiska Gemenskapens direktiv. Maskinens emission anges i kapitel Tekniska data och på dekal.

Övriga på maskinen angivna symboler/dekaler avser specifika krav för certifieringar på vissa marknader.

Motorn stängs av genom att stoppkontakten förs till stoppläge. OBSERVERA! Stoppkontakten återgår automatiskt till startläge. För att undvika ofrivillig start, måste därför alltid tändhatten avlägsnas från tändstiftet vid montering, kontroll och/eller underhåll.



Regelbunden rengöring krävs.

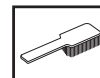

Okulär kontroll.



Bränslepåfyllning.



Chokereglaget i läge "öppen".



Chokereglaget i läge "stängd".



INNEHÅLL

Innehåll

SYMBOLFÖRKLARING

Symboler 23

INNEHÅLL

Innehåll 24

Innan start måste följande observeras: 24

INLEDNING

Bäste kund! 25

VAD ÄR VAD?

Vad är vad på blåsaren? 26

ALLMÄNNA SÄKERHETSINSTRUKTIONER

Allmänt 27

SÄKERHETSINSTRUKTIONER

Personlig skyddsutrustning 29

Maskinens säkerhetsutrustning 29

MONTERING

Blåsrör 32

BRÄNSLEHANTERING

Drivmedel 33

Tankning 34

START OCH STOPP

Start och stopp 35

ARBETSTEKNIK

Allmänna arbetsinstruktioner 37

UNDERHÅLL

Förgasare 39

Ljuddämpare 39

Kylsystem 39

Tändstift 39

Lufffilter 40

Underhållsschema 41

TEKNISKA DATA

Tekniska data 42

EG-försäkran om överensstämmelse 43

Innan start måste följande observeras:

Läs igenom bruksanvisningen noggrant.



WARNING! Långvarig exponering för buller kan ge bestående hörselskador. Använd därför alltid godkända hörselskydd.



WARNING! Under inga förhållanden får maskinens ursprungliga utformning ändras utan tillstånd från tillverkaren. Använd alltid originaltillbehör. Icke auktoriserade ändringar och/eller tillbehör kan medföra allvarliga skador eller dödsfall för föraren eller andra.



WARNING! En blåsare kan felaktigt eller slarvigt använd vara ett farligt redskap, som kan orsaka allvarlig, till och med livshotande, skada. Det är mycket viktigt att du läser och förstår innehållet i denna bruksanvisning.

Husqvarna AB arbetar ständigt med att vidareutveckla sina produkter och förbehåller sig därför rätten till ändringar beträffande bl.a. form och utseende utan föregående meddelande.

Blåsaren är endast konstruerad för renblåsning av gräsmattor, gångar, asfaltsvägar och liknande.

INLEDNING

Bäste kund!

Gratulerar till Ditt val att köpa en Husqvarna-produkt! Husqvarna har anor som går tillbaka till 1689 då kung Karl XI lät uppföra en fabrik på stranden av Huskvarnaån för tillverkning av musköter. Placeringen vid Huskvarnaån var logisk, eftersom ån användes för att alstra vattenkraft och på så sätt utgjorde ett vattenkraftverk. Under de mer än 300 år som Husqvarna-fabriken funnits har otaliga produkter tillverkats, allt från vedspisar till moderna köksmaskiner, symaskiner, cyklar, motorcyklar mm. 1956 lanserades den första motorgräsklipparen som följdes av motorsågen 1959 och det är inom detta område Husqvarna idag verkar.

Husqvarna är idag en av världens ledande tillverkare av skogs- och trädgårdsprodukter med kvalitet och prestanda som högsta prioritet. Affärsidén är att utveckla, tillverka och marknadsföra motordrivna produkter för skogs- och trädgårdsbruk samt bygg- och anläggningsindustrin. Husqvarnas mål är också att vara i framkant vad gäller ergonomi, användarvänlighet, säkerhet och miljötänkande, varför en mängd olika finesser tagits fram för att förbättra produkterna inom dessa områden.

Vi är övertygade om att Ni med tillfredsställelse kommer att uppskatta vår produkts kvalitet och prestanda under en lång tid framöver. Ett köp av någon av våra produkter ger Dig tillgång till professionell hjälp med reparationer och service om något ändå skulle hända. Om inköpsstället för maskinen inte var någon av våra auktoriserade återförsäljare, fråga dem efter närmaste serviceverkstad.

Vi hoppas att Du kommer att vara nöjd med Din maskin och att den ska få vara Din följeslagare under en lång tid framöver. Tänk på att denna bruksanvisning är en värdehandling. Genom att följa dess innehåll (användning, service, underhåll etc) kan Du väsentligt höja maskinens livslängd och även dess andrahandsvärde. Om Du säljer Din maskin, se till att överlåta bruksanvisningen till den nya ägaren.

Tack för att du använder en Husqvarna-produkt!

Husqvarna AB arbetar ständigt med att vidareutveckla sina produkter och förbehåller sig därför rätten till ändringar beträffande bl.a. form och utseende utan föregående meddelande.

VAD ÄR VAD?

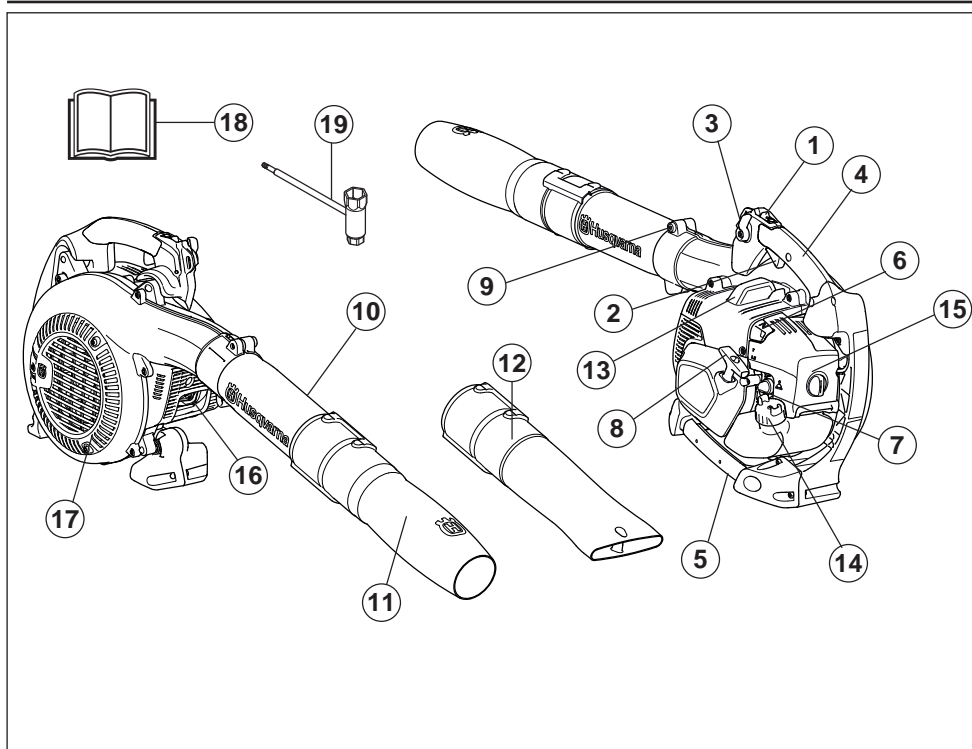

Vad är vad på blåsaren?

- | | |
|---------------------------------|--------------------|
| 1 Stoppkontakt | 10 Mellanrör |
| 2 Gasreglage | 11 Runt blåsör |
| 3 Gaslägesinställning | 12 Platt munstycke |
| 4 Reglagehandtag/Manöverhandtag | 13 Tändstift |
| 5 Handtag | 14 Tanklock |
| 6 Chokereglage | 15 Luftfilter |
| 7 Bränslepump | 16 Ljuddämpare |
| 8 Starthandtag | 17 Luftintagnät |
| 9 Klämskruv | 18 Bruksanvisning |
| | 19 Kombinyckel |

ALLMÄNNA SÄKERHETSINSTRUKTIONER

Allmänt



WARNING! Överexponering av vibrationer kan leda till blodkärls- eller nervskador hos personer som har blodcirkulationsstörningar. Uppsök läkare om ni upplever kroppsliga symptom som kan relateras till överexponering av vibrationer. Exempel på sådana symptom är domningar, avsaknad av känsel, ”kittlingar”, ”stickningar”, smärta, avsaknad eller reducering av normal styrka, förändringar i hudens färg eller dess yta. Dessa symptom uppträder vanligtvis i fingrar, händer eller handleder. Dessa symptom kan öka vid kalla temperaturer. För att minska risken för överexponering av vibrationer och dess symptom följ anvisningar nedan.

Använd anti vibrations handskar.

Ta alltid mer än 5 minuters rast och se till att rasten är på ett varmt ställe.

Håll ett fast grepp hela tiden, men inte pressa handtagen med konstant högt tryck.

Om du känner obehag, rodnad eller svullnad i fingrarna eller på någon annan del av kroppen, kontakta en läkare innan det blir värre.

VIKTIGT!

Blåsaren är endast konstruerad för renblåsning av gräsmattor, gångar, asfaltsvägar och liknande.

Inspektera hela maskinen innan användning. Följ underhållsschemat under kapitel Underhåll.

Använd aldrig maskinen om du är trött, om du har druckit alkohol eller om du tar mediciner, som kan påverka din syn, ditt omdöme eller din kroppskontroll.

Använd personlig skyddsutrustning. Se anvisningar under rubrik "Personlig skyddsutrustning".

Klä dig rätt. Använd inte löst sittande kläder eller smycken. Håll hår, kläder och handskar borta från rörliga delar. Lösa kläder, smycken eller långt hår kan fastna i rörliga delar.

Använd aldrig en maskin som modifierats så att den ej längre överensstämmer med originalutförandet.

Använd aldrig en maskin som är felaktig. Följ underhålls-, säkerhetskontroll- och serviceinstruktioner i denna bruksanvisning. Vissa underhålls- och serviceåtgärder skall utföras av tränade och kvalificerade specialister. Se anvisningar under rubrik Underhåll.

Samtliga kåpor och skydd måste vara monterade före start. Se till att tändhatt och tändkabel är oskadade för att undvika risk för elektrisk stöt.

Föraren av blåsaren skall tillse att inga människor eller djur kommer närmare än 15 meter. Då flera förare arbetar med samma arbetsställe skall säkerhetsavståndet vara minst 15 meter.

Tillåt aldrig barn att använda maskinen.

Låt aldrig någon annan använda maskinen utan att försäkra dig om att de har läst och förstått innehållet i bruksanvisningen.

Kontrollera alltid att inga hindrande föremål finns i luftintagnätet innan du börjar arbeta.

Tag alltid kontakt med de lokala myndigheterna och kontrollera att ni följer tillämpliga bestämmelser.

Undvik all kontakt med heta ytor. Vissa metall delar och motorkåpan kan nå höga temperaturer under drift och kan leda till allvarliga brännskador.

Ta aldrig bort skräp från luftintaget när motorn är igång. Kontakt med roterande fläkt kan resultera i en allvarlig personskada.

ALLMÄNNA SÄKERHETSINSTRUKTIONER



VARNING! Denna maskin alstrar under drift ett elektromagnetiskt fält. Detta fält kan under vissa omständigheter ge påverkan på aktiva eller passiva medicinska implantat. För att reducera risken för allvarliga eller livshotande skador rekommenderar vi därför personer med implantat att rådgöra med läkare samt tillverkaren av det medicinska implantatet innan denna maskin används.

Start

- Starta aldrig maskinen inomhus. Var medveten om faran med inandning av motorns avgaser.
- Iakttag omgivningen och var säker på att det inte finns risk att människor eller djur kan komma i kontakt med utblåset.

Placera maskinen på marken, tryck maskinkroppen mot marken med höger hand (OBS! Ej med foten). Fatta sedan starthandtaget med vänsterhanden och gör därefter snabba och kraftfulla ryck.

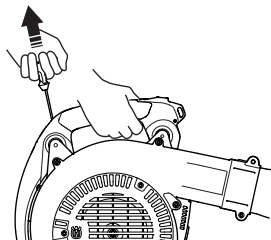

Bränslesäkerhet

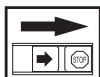

- Använd bränslebehållare med överfyllnadsskydd.
- Tankka aldrig maskinen när motorn är i drift. Stanna motorn och låt den svalna några minuter före tankning.
- Sörj för god ventilation vid tankning och blandning av bränsle (bensin och 2-taktsolja).
- Undvik all hudkontakt med bränsle. Bränslet ger upphov till hudirritation och kan även leda till hudförändringar.
- Flytta maskinen minst 3 m från tankningsstället innan du startar.

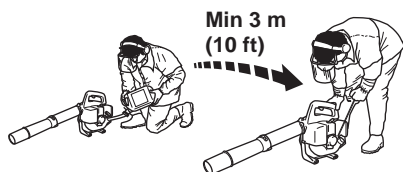

- Starta aldrig maskinen:
 - Om du spillt bränsle på den. Torka av allt spill och låt bensinresterna avdunsta.
 - Om du spillt bränsle på dig själv eller dina kläder, byt kläder. Tvätta de kroppsdelar som varit i kontakt med bränsle. Använd tvål och vatten.
 - Om maskinen läcker bränsle. Kontrollera regelbundet efter läckage från tanklock och bränsleledningar.

Transport och förvaring

- Förvara och transportera maskinen och bränslet så att eventuellt läckage och ångor inte riskerar att komma i kontakt med gnistor eller öppen låga, exempelvis från elmaskiner, elmotorer, elkontakter/strömbrytare eller värmepannor.
- Vid förvaring och transport av bränsle ska för ändamålet speciellt avsedda och godkända behållare användas.
- Vid längre tids förvaring av maskin ska bränsletanken tömmas. Hör med närmaste bensinstation var du kan göra dig av med bränsleöverskott. Töm bränsletanken och tryck på flöddaren tills den tömts på bränsle. Ta bort tändstiftet och droppa en sked 2-taktsolja i cylinder. Dra runt motorn flera gånger, montera därefter tändstiftet.
- Se till att maskinen är väl rengjord och att fullständig service är utförd innan långtidsförvaring.
- Säkra maskinen under transport.
- Förvara maskinen på ett torrt, kallt, välventilerat och dammfri plats. Förvara maskinen oåtkomlig för barn.



VARNING! Var försiktig vid hantering av bränsle. Tänk på brand-, explosions- och inandningsrisker.

SÄKERHETSINSTRUKTIONER

Personlig skyddsutrustning



WARNING! Vid all användning av maskinen skall godkänd personlig skyddsutrustning användas. Personlig skyddsutrustning eliminerar inte skaderisken, men den reducerar effekten av en skada vid ett olyckstillbud. Be din återförsäljare om hjälp vid val av utrustning. Läs igenom bruksanvisningen noggrant och förstå innehållet innan du använder maskinen.



WARNING! Var alltid uppmärksam på varningssignaler eller tillrop när hörselskydd används. Tag alltid av hörselskydden så snart motorn stoppats.

- Handskar ska användas när det behövs.



- Hörselskydd med tillräcklig dämpeffekt ska användas.



- Godkända ögonskydd skall alltid användas. Används visir måste även godkända skyddsglasögon användas. Med godkända skyddsglasögon menas de som uppfyller standard ANSI Z87.1 för USA eller EN 166 för EU-länder. Slag från grenar eller föremål som kastas iväg kan skada ögonen.

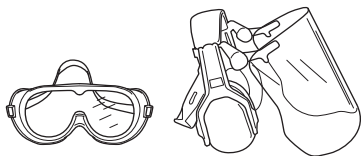

- Använd halkfria och stadiga stövlar.



- Använd rivstarkt material i klädseln och undvik alltför vida kläder som lätt hakar fast i ris och grenar. Använd alltid kraftiga långbyxor och en långarmad skjorta. Bär

inte smycken, kortbyxor eller sandaler och gå inte barfota. Se till att håret inte hänger nedanför axlarna.

- Andningsskydd ska användas då det finns risk för damm.

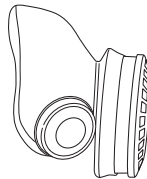

- Första förband ska alltid finnas till hands.



Maskinens säkerhetsutrustning

I detta avsnitt förklaras vilka maskinens säkerhetsdetaljer är, vilken funktion de har samt hur kontroll och underhåll skall utföras för att säkerställa att de är i funktion. Se kapitel Vad är vad?, för att hitta var dessa detaljer är placerade på din maskin.



WARNING! Använd aldrig en maskin med defekta säkerhetsdetaljer. Följ i detta avsnitt listade kontroll-, underhålls- och serviceinstruktioner.

Stoppkontakt

Stoppkontakten ska användas för att stänga av motorn.

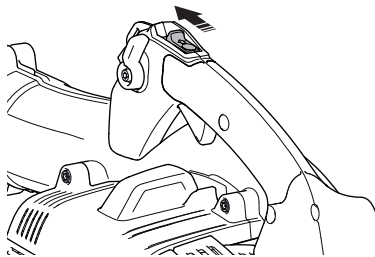

Vid kontroll och underhåll ta bort tändkabeln och tändstift.

SÄKERHETSINSTRUKTIONER

Vibrationsdämpare

Din maskin är utrustad med ett avvibreringssystem, vilket är konstruerat att ge en så vibrationsfri och behaglig användning som möjligt.

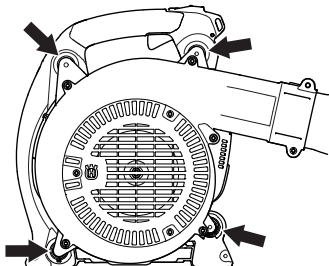

VARNING! Överexponering av vibrationer kan leda till blodkärls- eller nervskador hos personer som har blodcirkulationsstörningar. Uppsök läkare om ni upplever kroppsliga symptom som kan relateras till överexponering av vibrationer. Exempel på sådana symptom är domningar, avsaknad av känsel, ”kittlingar”, ”stickningar”, smärta, avsaknad eller reducering av normal styrka, förändringar i hudens färg eller dess yta. Dessa symptom uppträder vanligtvis i fingrar, händer eller handleder. Riskerna kan öka vid låga temperaturer.

Ljuddämpare



Ljuddämparen är konstruerad för att ge så låg ljudnivå som möjligt samt för att leda bort motorns avgaser från användaren.

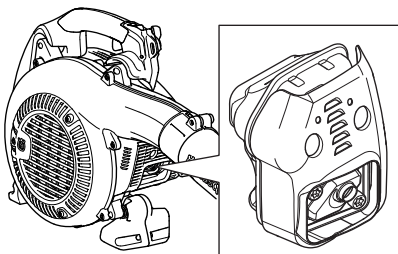

Ljuddämpare utrustad med katalysator är även konstruerad för att reducera skadliga ämnen i avgaserna. I länder med varmt och torrt klimat är risken för bränder påtaglig. Vi har därför utrustat vissa ljuddämpare med ett

sk. gnistfångarnät. Kontrollera om din maskins ljuddämpare har ett sådant nät.

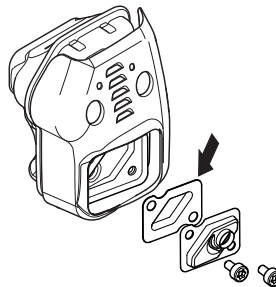

För ljuddämpare är det mycket viktigt att instruktionerna för kontroll, underhåll och service följs.

Använd aldrig en maskin som har en defekt ljuddämpare.

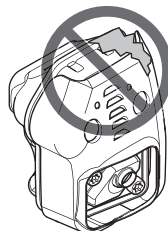

Kontrollera regelbundet att ljuddämparen sitter fast på motorn.

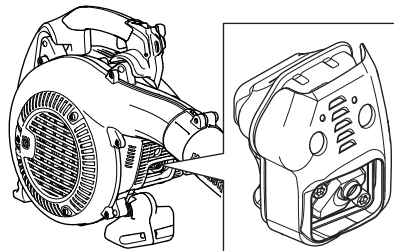

Är din maskins ljuddämpare utrustad med ett gnistfångarnät, skall detta rengöras regelbundet. Ett igensatt nät leder till varmkörning av motorn med allvarlig motorskada som följd.

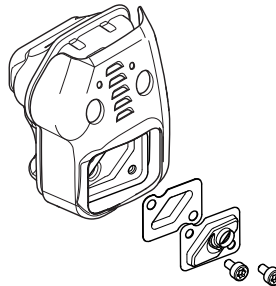

SÄKERHETSINSTRUKTIONER

NOTE!

Kontrollera att gnistskyddets skruv sitter fast ordentligt.



WARNING! Katalysatorljuddämparen blir mycket het såväl vid användning som efter stopp. Detta gäller även vid tomgångskörning. Beröring kan orsaka brännskador på huden. Var uppmärksam på brandfaran!



WARNING! Ljuddämparen innehåller kemikalier som kan vara cancerframkallande. Undvik kontakt med dessa kemikalier ifall ljuddämparen skulle gå sönder.

Luftfilter

Använd aldrig lövblåsaren utan luftfilter eller med ett trasigt eller deformerat filterelement, eftersom ofiltrerad, dammig luft snabbt förstör motorn.

MONTERING

Blåsrör

Blåsröret har en fixerad slits som är förmonterad på enheten.

- För att montera eller demontera blåsröret, måste rörets klämskruv lossas.
- Rikta in utblåset från maskinen med den upphöjda ribban på det mellanliggande röret och för ihop det mellanliggande blåsröret med utblåset på maskinen.
- Montera klämskruven och skruva åt.

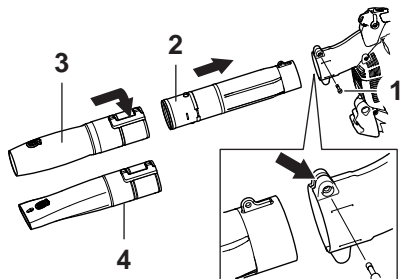

- 1 Klämskruv
- 2 Mellanrör
- 3 Runt blåsrör
- 4 Platt munstycke

BRÄNSLEHANTERING

Drivmedel

OBS! Maskinen är försedd med en tvåtaktsmotor och måste alltid köras på en blandning av bensin och tvåtaktsolja. För att säkerställa rätt blandningsförhållande är det viktigt att noggrant mäta den oljemängd som skall blandas. Vid tillblandning av små bränslemängder inverkar även små felaktigheter i oljemängden kraftigt på blandningsförhållandet.



WARNING! Sörj för god luftventilation vid bränslehantering.

Bensin

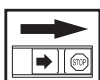

OBS! Använd alltid oljeblandad kvalitetsbensin (minst 90 oktän).



- Rekommenderat lägsta oktantal är 90. Om man kör motorn på bensin med ett lägre oktantal än 90 kan så kallad knackning uppträda. Detta leder till ökad motortemperatur, som kan orsaka svåra motorhaverier.
- Vid arbete med kontinuerligt höga varvtal rekommenderas högre oktantal. Använd blyfri kvalitetsbensin.

Etanolblandat bränsle, E10, får användas (max 10 % etanolblandning). Om etanolblandningar högre än E10 används blir körförhållandet för magert, vilket kan leda till skador på motorn.

Tvåtaktsolja

- För bästa resultat och funktion använd HUSQVARNA tvåtaktsolja, som är speciellt framtagen för våra tvåtaktsmotorer. Blandningsförhållande 1:50 (2%).
- Om HUSQVARNA tvåtaktsolja ej finns tillgänglig kan annan tvåtaktsolja av hög kvalitet och avsedd för luftkylda motorer användas. Kontakta din återförsäljare vid val av olja. Blandningsförhållande 1:33 (3%).
- Använd aldrig tvåtaktsolja avsedd för vattenkylda utombordsmotorer, s.k. outboardoil.
- Använd aldrig olja avsedd för fyrtaktsmotorer.

Bensin, liter	Tvåtaktsolja, liter	
	2% (1:50)	3% (1:33)
5	0,10	0,15
10	0,20	0,30
15	0,30	0,45
20	0,40	0,60

Blandning

- Blanda alltid bensin och olja i en ren behållare godkänd för bensin.
- Börja alltid med att fylla i hälften av bensinen som skall tillblandas. Fyll därefter i hela oljemängden. Blanda (skaka) bränsleblandningen. Fyll återstående mängd bensin.
- Blanda (skaka) bränsleblandningen omsorgsfullt innan maskinens bränsletank fylls.



- Blanda inte bränsle för mer än max 1 månads behov.
- Om maskinen inte används under en längre tid skall bränsletanken tömmas och rengöras.

BRÄNSLEHANTERING

Tankning



VARNING! Följande försiktighetsåtgärder minskar brandrisken:

Tanka i väl ventilerade områden. Tanka aldrig maskinen inomhus.

Rök inte eller placera något varmt föremål i närheten av bränsle.

Tanka aldrig med motorn i drift.

Stanna motorn och låt den svalna några minuter före tankning.

Öppna tanklocket sakta vid bränslepåfyllning så att eventuellt övertryck sakta försvinner.

Drag åt tanklocket noga efter tankning.

Om du spillt bränsle på den. Torka av allt spill och låt bensenresterna avdunsta.

Flytta alltid maskinen från tankningsplatsen och bensindunken före start.

- Flytta maskinen minst 3 m från tankningsstället innan du startar.

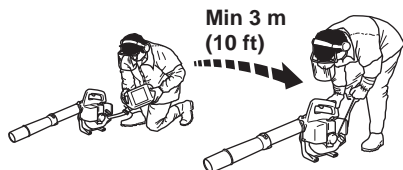

- Torka rent runt tanklocket. Föroreningar i tanken orsakar driftstörningar.
- Se till att bränslet är väl blandat genom att skaka behållaren innan tanken fylls.
- Kontrollera bränslenivån före varje användning och lämna plats för bränslet att utvidgas, eftersom värmen från motorn och solen i annat fall kan få bränslet att utvidgas så att det rinner över.
- Håll handtagen torra och fria från olja och bränsle.
- Vid förvaring av bränsle skall för ändamålet speciellt avsedda och godkända behållare användas.

START OCH STOPP

Start och stopp



VARNING! Flytta alltid maskinen från tankningsplatsen och bensindunken före start. Placera maskinen på ett fast underlag.

Se till att inga obehöriga finns inom arbetsområdet, annars finns risk för allvarliga personskador. Säkerhetsavståndet är 15 meter.

Maskinen får endast startas i komplett utförande. Om maskinen startas utan att alla kåpor är monterade finns risk för personskador.

Start

Start position Ställ gaslägesinställningen i tomgångsläget.

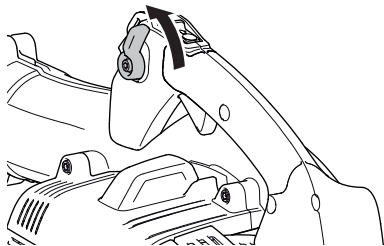

Bränslepump: Tryck på bränslepumpens gummiblåsa upprepade gånger tills bränsle börjar fylla blåsan. Blåsan behöver ej fyllas helt.

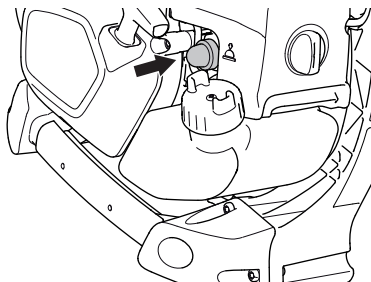

Kall motor

Choke: Ställ chokereglaget i chokeläge.

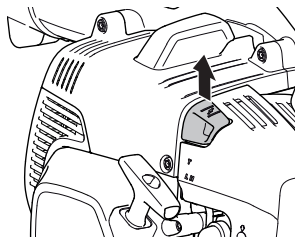

Tryck maskinkroppen mot marken med höger hand (OBS! Ej med foten!).

Grip starthandtaget, drag med vänster hand långsamt ut startlinan tills ett motstånd känns (starthakarna griper in) och gör därefter snabba och kraftfulla ryck. **Vira aldrig startlinan runt handen.**

Gör förnyade startförsök tills motorn startar (eller max. 5 startförsök).

Återställ chokereglaget till körläge.

Dra i startsnöret tills motorn startar och tryck in gasreglaget gradvis för att öka motorns varvtal till kör hastighet.

Varm motor

Använd samma startförfarande som för kall motor men utan att ställa chokereglaget i chokeläge. Om motorn inte startar efter ett antal startförsök, stäng choken och gör nya startförsök.

NOTE!

Luft strömmar ut så fort motorn är igång, även på tomgång.

När motorn inte startar efter flera försök på grund av att motorn är "sur", öppna choken och upprepa att dra i startsnöret.

OBS! Drag inte ut startlinan helt och släpp inte heller starthandtaget från helt utdraget läge. Detta kan orsaka skador på maskinen.

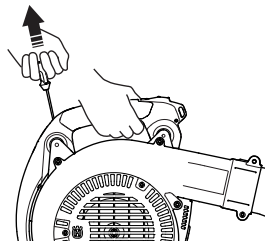

START OCH STOPP

OBS! Placera inte någon del av kroppen på den markerade ytan. Kontakt kan resultera i brännskador på huden eller elektrisk stöt om tändhatten är defekt. Använd alltid handskar. Använd aldrig en maskin med defekt tändhatt.

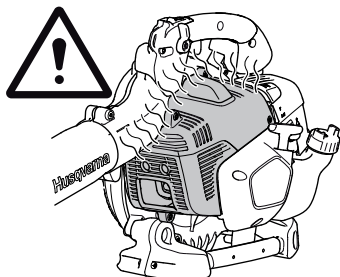

Stopp

Sätt gasreglaget i tomgångsläge och tryck in stoppknappen tills motorn stängs av.

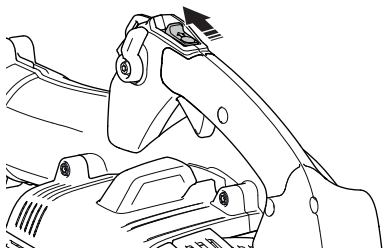

OBS! Stoppkontakten återgår automatiskt till startläge. För att undvika ofrivillig start, måste därför alltid tändhatten avlägsnas från tändstiftet vid montering, kontroll och/eller underhåll.

ARBETSTEKNIK

Allmänna arbetsinstruktioner

VIKTIGT! Detta avsnitt behandlar grundläggande säkerhetsregler för arbete med blåsare. När du råkar ut för en situation som gör dig osäker angående fortsatt användning ska du rådfråga en expert. Vänd dig till din återförsäljare eller din serviceverkstad. Undvik all användning du anser dig otillräckligt kvalificerad för.

Visa personer i din omgivning hänsyn genom att undvika att använda maskinen under olämpliga tidpunkter, exempelvis sent på kvällen eller tidigt på morgonen. Minska ljudnivåerna genom att begränsa det antal enheter av utrustningen som används samtidigt. Läs igenom och följ nedanstående enkla råd för att störa din omgivning så lite som möjligt.

- Blåsaren är en handhållen blåsare. Den kontrolleras med höger hand på handtaget. Hastigheten på luftstrålen regleras med hjälp av gasreglaget. Välj den hastighet som passar bäst för respektive användning. För att slippa hålla fingret på gasreglaget hela tiden som blåsaren används kan önskat gaspådrag ställas in med reglaget (D) Fullt gaspådrag erhålls när reglaget är helt nedtryckt.

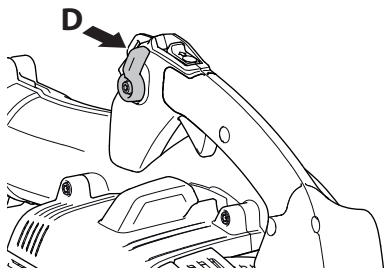

- Använd blåsaren med lägsta möjliga gaspådrag. Det är sällan nödvändigt att använda fullt gaspådrag. Många arbetsmoment kan utföras med halvt gaspådrag. Lägre gaspådrag innebär mindre buller och mindre damm. Det är också lättare att ha kontroll över det skräp som skall samlas ihop/flyttas.
- Använd en kratta eller en sopkvas för att lösgöra fastsittande skräp från marken.

- Håll blåsarens mynning så nära marken som möjligt. Utnyttja hela förlängningen på blåsroret så att luftströmmen kan hållas nära marken.

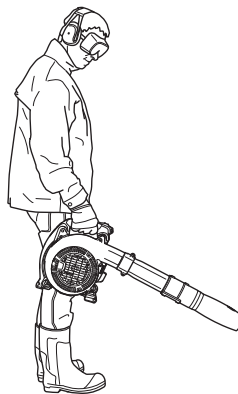

- Städa upp efter dig. Försäkra dig om att du inte har blåst in skräp på någons tomt.
- Använd maskinen vid normala tidpunkter för att undvika onödigt buller, inte tidigt på morgonen och inte sent på kvällen.



WARNING! Var medveten om din omgivning. Om någon närmar sig ditt arbetsområde, ställ gasreglaget på minsta gaspådrag tills personen är på behörigt avstånd. Rikta luftstrålen bort från människor, djur, lekplatser, öppna fönster och bilar etc.

Grundläggande säkerhetsregler



- Inga obehöriga personer eller djur får finnas inom arbetsområdet som är 15 meter.
- Låt motorn svalna, innan du fyller på bränsle.
- Undvik all kontakt med heta ytor.
- Vidrör aldrig tändstift eller tändkabeln när maskinen är i drift. Att vidröra tändstiftet eller tändhatten kan vara orsak till elektrisk chock.
- Den kraftiga luftströmmen kan förflytta föremål med sådan hastighet att de kan studsas tillbaka och leda till allvarliga ögonskador.
- Rikta inte luftstrålen mot människor eller djur.
- Stoppa motorn före montering eller demontering av tillbehör eller andra delar.
- Undvik användning vid ogynnsamma väderleksförhållanden. Exempelvis tät dimma, kraftigt regn, hård vind, stark kyla, osv. Att arbeta i dåligt väder är tröttsamt och kan skapa farliga omständigheter, exempelvis halt underlag.

ARBETSTEKNIK

- Minimera blåstiden genom att lätt fukta ytor i dammiga omgivningar eller använda en dimustrutning.
- Minska vattenförbrukningen genom att använda blåsare istället för vattenslangar vid olika tillämpningsområden kring gräsmatta och trädgård, exempelvis för galler, skärmar, grillar, verandor etc.
- Se till att du kan gå och stå säkert. Titta efter eventuella hinder vid en oväntad förflyttning (rötter, stenar, grenar, gropar, diken, osv.). Iakttag stor försiktighet vid arbete i sluttande terräng.
- Ställ aldrig ner maskinen med motorn i drift utan att du har uppsikt över den.
- Motorns avgaser innehåller kolmonoxid vilket kan orsaka kolmonoxidförgiftning. Starta eller kör därför aldrig maskinen inomhus, eller där luftcirkulationen är bristfällig.
- Blåsaren får ej användas på stegar eller ställningar.
- OBS! Använd aldrig maskinen utan möjlighet att kunna påkalla hjälp i händelse av olycka.
- Rikta aldrig blåsroret mot öppen låga, detta för att undvika risken för antändning av enheten och orsaka personskador eller skada på omgivningen.
- Att använda blåsaren för att flytta stora högar är tidsödande och skapar onödigt buller.
- Håll god balans och säkert fötäste.
- Efter avslutat arbete skall maskinen förvaras stående.

Grundläggande arbetsteknik



WARNING! Varning för utslungade föremål. Använd alltid ögonskydd. Stenar, skräp mm kan kastas upp i ögonen och vålla blindhet eller allvarliga skador. Håll obehöriga på avstånd. Barn, djur, åskådare och medhjälpare ska befinna sig utanför säkerhetszonen på 15 m. Stanna maskinen omedelbart om någon närmar sig.



WARNING! Stanna alltid motorn vid rengöring.

Hastigheten på luftstrålen regleras med hjälp av gasreglaget. Välj den hastighet som passar bäst för respektive användning.

För att slippa hålla fingret på gasreglaget hela tiden som blåsaren används kan önskat gaspådrag ställas in med gaslägesinställningen. Fullt gaspådrag erhålls när reglaget är helt tillbakadraget.

- Kontrollera att luftintaget inte blockeras av exempelvis löv eller skräp. Ett igensatt luftintag minskar maskinens blåskapacitet och ökar motorns arbetstemperatur, vilket kan medföra motorhaveri. Stanna motorn och avlägsna föremålet.
- Var medveten om vindriktningen. Arbeta i vindens riktning för att underlätta ditt arbete.
- Använd hela blåsmunstycket förlängning så att luftströmmen kan arbeta nära marken.
- Kontrollera alltid att inget skräp har blåst in på någon annans egendom.

UNDERHÅLL

Förgasare

Inställning av tomgångsvarvtalet

Innan några justeringar görs, se till att luftfiltret är rent och att luftfilterlocket sitter på. Justera tomgångsvarvtalet med tomgångsskruven T, om omjustering skulle behövas.

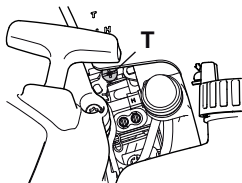

Rekommenderat tomgångsvarvtal: Se kapitel Tekniska data.

Ljuddämpare



OBS! Vissa ljuddämpare är försedda med katalysator. Se kapitel Tekniska data för att ta reda på om din maskin är försedd med katalysator.

Ljuddämparen är utformad för att dämpa ljudnivån och för att leda avgaserna bort från användaren. Avgaserna är heta och kan innehålla gnistor vilka kan orsaka brand om avgaserna riktas mot ett torrt och brännbart material.

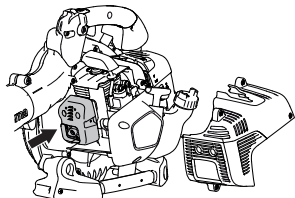

Vissa ljuddämpare är utrustade med ett speciellt gnistfångarnät. Om Din maskin är utrustad med en sådan ljuddämpare bör nätet rengöras en gång per vecka. Detta görs bäst med en stålborste. På ljuddämpare utan katalysator bör nätet rengöras och eventuellt bytas en gång per vecka. På katalysatorljuddämpare skall nätet kontrolleras och eventuellt rengöras en gång per månad. **Vid ev. skador på nätet skall detta bytas.** Om nätet ofta är igensatt, kan detta vara ett tecken på att katalysatorns funktion är nedsatt. Kontakta din återförsäljare för

kontroll. Med ett igensatt nät överhettas maskinen med skador på cylinder och kolv som följd.

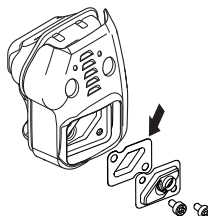

OBS! Använd aldrig maskinen med en ljuddämpare som är i dåligt skick.



VARNING! Katalysatorljuddämparen blir mycket het såväl vid användning som efter stopp. Detta gäller även vid tomgångskörning. Beröring kan orsaka brännskador på huden. Var uppmärksam på brandfaran!

Kylsystem



För att erhålla en så låg driftstemperatur som möjligt är maskinen utrustad med ett kylsystem.

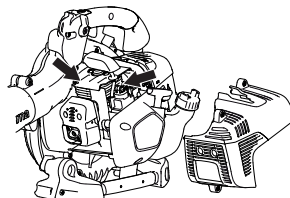

Rengör kylsystemet med en borste en gång per vecka, vid svårare förhållanden oftare. Ett smutsigt eller igensatt kylsystem leder till överhettning av maskinen med skador på cylinder och kolv som följd.

Tändstift



Tändstiftets kondition påverkas av:

- En felaktigt inställd förgasare.
- En felaktig oljeblandning i bränslet (för mycket eller felaktig olja).
- Ett smutsigt luftfilter.

Dessa faktorer orsakar beläggningar på tändstiftets elektroder och kan förorsaka driftstörningar och startsvårigheter.

UNDERHÅLL

Om maskinens effekt är låg, om den är svår att starta eller om tomgången är orolig: kontrollera alltid först tändstiftet innan ytterligare åtgärder vidtages. Om tändstiftet är igensatt, rengör det och kontrollera samtidigt att elektrodgapet är 0,65 mm. Tändstiftet bör bytas efter ungefär en månad i drift eller om nödvändigt tidigare.

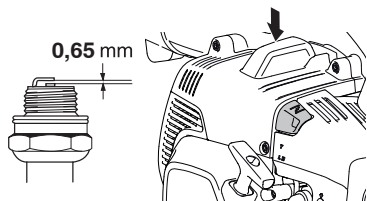

OBS! Använd alltid rekommenderad tändstiftstyp! Felaktigt tändstift kan förstöra kolv/cylinder. Se till att tändstiftet har s.k. radioavstörning.

Luftfilter



Luftfiltret skall regelbundet rengöras från damm och smuts för att undvika:

- Förgasarsförningar.
- Startproblem.
- Sämre effekt.
- Onödigt slitage på motorns delar.
- Onormalt hög bränsleförbrukning.

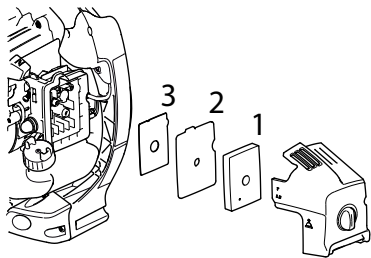

- 1 Skumplastfilter (Urethan filter)
- 2 Felt filter
- 3 luftintagsskärm

Rengör filtret efter 25 timmars drift eller oftare om förhållandena är ovanligt dammiga.

Rengöring av luftfilter

Stäng chokereglaget genom att ställa det i chokeläge.

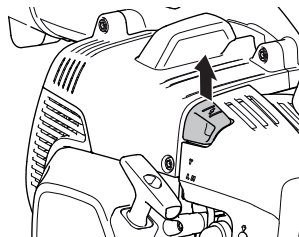

- Demontera luftfilterkåpan och tag bort filtret. Tvätta det rent i varmt tvålatten. Rengör även insidan av luftfilterkåpan med hjälp av luft eller en borste. Se till att filtret är torrt då det åter monteras.
- Ta bort Felt filtret från filterhållaren och borsta försiktigt bort smuts.
- Montera luftfiltret, avgränsarskärm och luftfilter hållaren.
- Montera foam filtret i luftfilterkåpan
- Montera luftfilterkåpan.

Ett länge använt luftfilter kan aldrig bli fullständigt rent. Därför måste filtret med jämna mellanrum ersättas med ett nytt. **Ett skadat luftfilter måste alltid bytas ut.** Skadade, mycket smutsiga eller bränsle indränkta luftfilter måste alltid bli utbyta.

Luftintagsnät

Kontrollera att luftintaget inte blockeras av exempelvis löv eller skräp. Ett igensatt luftintag minskar maskinens blåskapacitet och ökar motorns arbetstemperatur, vilket kan medföra motorhaveri. Stanna motorn och avlägsna föremålet.

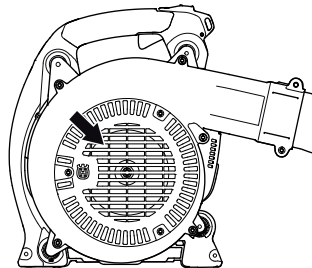

WARNING! Använd aldrig blåsaren utan att nätet sitter på. Kontrollera före varje användning att nätet sitter på plats och är oskadat.

Bränslefilter

Kontrollera att bränslefiltret ej är förorenat eller att bränsleslangen har sprickor eller andra defekter. Byt om erforderligt.

UNDERHÅLL

Underhållsschema

Nedan följer en lista över den skötsel som skall utföras på maskinen. De flesta av punkterna finns beskrivna i avsnittet Underhåll. Användaren får endast utföra sådana underhålls- och servicearbeten som beskrivs i denna bruksanvisning. Mer omfattande ingrepp skall utföras av en auktoriserad serviceverkstad.

Underhåll	Daglig tillsyn	Veckotillsyn	Månadstillsyn
Rengör maskinen utvändigt.	X		
Kontrollera att gasreglagespärren och gasreglage fungerar säkerhetsmässigt.	X		
Kontrollera att stoppkontakten fungerar.	X		
Rengör luftfiltret. Byt om det behövs.	X		
Kontrollera att skruvar och muttrar är åtdragna.	X		
Kontrollera att inget bränsleläckage finns från motor, tank eller bränsleledningar.	X		
Kontrollera att bränslefiltret ej är förorenat eller att bränsleslangen har sprickor eller andra defekter. Byt om erforderligt.	X		
Kontrollera luftintagningsnätets alla sidor inte är blockerat.	X		
Kontrollera startapparaten med dess lina.		X	
Kontrollera att vibrations-isolatorerna inte är skadade.		X	
Rengör tändstiftet utvändigt. Demontera det och kontrollera elektrodavståndet. Justera avståndet till 0,65 mm eller byt tändstift. Se till att tändstiftet har s.k. radioavstörning.		X	
Rengör maskinens kylsystem.		X	
Rengör eller byt ljuddämparens gnistfångarnät (gäller endast ljuddämpare utan katalysator).		X	
Rengör förgasaren utvändigt och utrymmet runt denna.		X	
Kontrollera att bränslefiltret ej är förorenat eller att bränsleslangen har sprickor eller andra defekter. Byt om erforderligt.			X
Kontrollera alla kablar och anslutningar.			X
Byt tändstift. Se till att tändstiftet har s.k. radioavstörning.			X
Kontrollera och rengör eventuellt ljuddämparens gnistfångarnät (gäller endast ljuddämpare med katalysator).			X

TEKNISKA DATA

Tekniska data

Tekniska data	525BX
Motor	
Cylindervolym, cm ³	25,4
Tomgångsvarvtal, r/min	3000
Katalysatorljuddämpare	Ja
Varvtalsreglerat tändsystem	Ja
Tändsystem	
Tändstift	NGK BPMR8Y
Elektroddgap, mm	0,6-0,7
Bränsle-/smörjsystem	
Volym bensintank, liter	0,45
Vikt	
Vikt, utan bränsle, kg	4,3
Bulleremissioner	
(se anm. 1)	
Ljudeffektnivå, uppmätt dB(A)	104
Ljudeffektnivå, garanterad L _{WA} dB(A)	106
Ljudnivåer	
(se anm. 2)	
Ekvivalent ljudtrycksnivå vid användarens öra, uppmätt enligt EN15503, dB(A)	
Runt blåsrör	91
Platt munstycke	92
Vibrationsnivåer	
(se anm. 3)	
Ekvivalenta vibrationsnivåer (a _{nv,eq}) i handtag uppmätt enligt EN15503, m/s ²	
Runt blåsrör	1,2
Platt munstycke	2,0
Fläktprestanda	
Max lufthastighet vid standardmunstycke, m/s:	70
Max lufthastighet vid platt munstycke, m/s:	86
Lufthastighet vid standard munstycke, m ³ /min	13
Luffflöde vid plattmunstycke, m ³ /min:	10

Anm. 1: Emission av buller till omgivningen uppmätt som ljudeffekt (L_{WA}) enligt EG-direktiv 2000/14/EG. Redovisad ljudeffektnivå för maskinen är med den originala skärutrustning som ger högst nivå. Skillnaden mellan garanterad och uppmätt ljudeffekt är att den garanterade ljudeffekten även inkluderar spridning i mätresultat och variation mellan exemplar av samma modell enligt Direktiv 2000/14/EG.

Anm. 2: Värdet för ekvivalent ljudtrycksnivå beräknas med följande tidsfördelning: 1/7 tomgång och 6/7 fullt varvtal. Redovisade data för ekvivalent ljudtrycksnivå för maskinen har ett typiskt spridningsmått (standardavvikelse) på 1 dB (A).

Anm. 3: Värdet för ekvivalent vibrationsnivå beräknas med följande tidsindelning: 1/7 tomgång och 6/7 fullt varvtal. Redovisade data för ekvivalent vibrationsnivå har ett typiskt spridningsmått på 1 m/s².

TEKNISKA DATA

EG-försäkran om överensstämmelse

Husqvarna AB, SE-561 82 Huskvarna, Sverige, tel +46-36-146500, försäkrar härmed att blåsarna **Husqvarna 525BX** från 2016 års serienummer och framåt (året anges i klartext på typskylten plus ett efterföljande serienummer) motsvarar föreskrifterna i RÅDETS DIREKTIV:

- av den 17 maj 2006 "angående maskiner" **2006/42/EG**.
- av den 26 februari 2014 "angående elektromagnetisk kompatibilitet" **2014/30/EU**.
- av den 8 maj 2000 "angående emission av buller till omgivningen" **2000/14/EG**. Bedömning av överensstämmelse utförd enligt Bilaga V.

För information angående bulleremissionerna, se kapitel Tekniska data.

Följande standarder har tillämpats: **EN ISO 12100:2010, CISPR 12:2009, EN 15503:2009/A1:2013**

SMP Svensk Maskinprovning AB, Box 7035, SE-750 07 Uppsala, Sverige, har utfört frivillig typkontroll åt Husqvarna AB. Certifikaten har nummer: **SEC/14/2423**

Huskvarna, 30 mars 2016



Per Gustafsson, Utvecklingschef (Bemyndigad representant för Husqvarna AB samt ansvarig för tekniskt underlag.)

SYMBOLFORKLARING

Symboler

ADVARSEL! Maskinen kan ved forkert eller skødesløs brug være et farligt redskab, som kan medføre alvorlige skader eller dødsfald for brugeren eller andre.



Læs brugsanvisningen omhyggeligt igennem og forstå indholdet, inden du bruger maskinen.



Brug altid:

- Høreværn
- Godkendt øjenværn
- Åndedrætsværn skal anvendes hvor der findes risiko for støv.



Handsker skal benyttes, når det er nødvendigt.



Dette produkt er i overensstemmelse med gældende CE-direktiv.



Blæseren kan kaste emner ud med stor kraft, så de slynges tilbage. Dette kan medføre alvorlige øjenskader, hvis du ikke anvender det anbefalede beskyttelsesudstyr.



Føreren af løvblæseren skal sørge for, at ingen mennesker eller dyr kommer nærmere end 15 meter.



Når flere førere arbejder på det samme sted, skal sikkerhedsafstanden være mindst 15 meter.

Brændstofpumpe

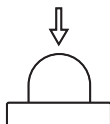

Støjemissioner til omgivelserne i henhold til EF-direktiv. Maskinens emission fremgår af kapitlet Tekniske data og af en mærkat.



Andre symboler/etiketter på maskinen gælder specifikke krav for certificering på visse markeder.

Motoren standses ved at sætte stopkontakten på stop. **BEMÆRK!** Stopkontakten skifter automatisk til startposition. For at undgå utilsigtet start skal tændhætten derfor altid tages af tændrøret ved montering, kontrol og/eller vedligeholdelse.

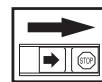

Regelmæssig rengøring kræves.

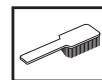

Visuel kontrol.



Påfyldning af brændstof.



Chokerreguleringshåndtaget på 'åben'.



Chokerreguleringshåndtaget på 'lukket'.



INDHOLD

Indhold

SYMBOLFORKLARING	
Symboler	44
INDHOLD	
Indhold	45
Inden start skal du være opmærksom på følgende:	45
INDLEDNING	
Til vore kunder!	46
HVAD ER HVAD?	
Hvad er hvad på blæseren?	47
GENERELLE SIKKERHEDSINSTRUKTIONER	
Generelt	48
SIKKERHEDSINSTRUKTIONER	
Personligt beskyttelsesudstyr	50
Maskinens sikkerhedsudstyr	50
MONTERING	
Blæserør	53
BRÆNDSTOFHÅNDBTERING	
Drivmiddel	54
Tankning	55
START OG STOP	
Start og stop	56
ARBEJDSTEKNIK	
Generelle arbejdsinstruktioner	58
VEDLIGEHOLDELSE	
Karburator	60
Lyddæmper	60
Kølesystem	60
Tændrør	60
Luftfilter	61
Vedligeholdelseskema	62
TEKNISKE DATA	
Tekniske data	63
EF-overensstemmelseserklæring	64

Inden start skal du være opmærksom på følgende:

Læs brugsanvisningen omhyggeligt igennem.



ADVARSEL! Langvarig eksponering for støj kan medføre permanente høreskader. Brug derfor altid godkendt hørevern.



ADVARSEL! Maskinens oprindelige udformning må under ingen omstændigheder ændres uden producentens samtykke. Brug altid originaltilbehør. Ikke-autoriserede ændringer og/eller ikke-godkendt tilbehør kan medføre alvorlige skader eller døden for brugeren eller andre.



ADVARSEL! En blæser kan, hvis den bruges forkert eller skodesløst, være et farligt redskab, som kan medføre alvorlige – endog livsfarlige – personskader. Det er meget vigtigt, at du læser og forstår indholdet i denne brugsanvisning.

Husqvarna AB forsøger hele tiden at videreudvikle sine produkter og forbeholder sig derfor ret til ændringer af bl.a. form og udseende uden forudgående varsel.

Maskinen er kun beregnet til fejning af græsplæner, stier, asfalterede veje og lignende.

INDLEDNING

Til vore kunder!

Til lykke med dit Husqvarna-produkt! Husqvarna har en historie, der går tilbage til 1689, da kong Karl XI lod opføre en fabrik på bredden af Huskvarna-åen til fremstilling af musketter. Placeringen ved Huskvarna-åen var logisk, da åens vandkraft dermed kunne udnyttes og således fungerede som vandkraftværk. I de mere end 300 år, Husqvarna-fabrikken har eksisteret, er utallige produkter blevet produceret her – lige fra brændekomfurer til moderne køkkenmaskiner, symaskiner, cykler, motorcykler m.m. I 1956 blev den første motorplæneklipper lanceret, den blev efterfulgt af motorsaven i 1959, og det er inden for dette område, Husqvarna i dag gør sig gældende.

Husqvarna er i dag en af verdens førende producenter af skov- og haveprodukter med kvalitet og ydeevne som højeste prioritet. Forretningsideen er at udvikle, fremstille og markedsføre motordrevne produkter til skov- og havebrug samt til bygge- og anlægsindustrien. Husqvarnas mål er også at være på forkant hvad gælder ergonomi, brugervenlighed, sikkerhed og miljøtænkning, og vi har udviklet mange forskellige finesser for at forbedre produkterne på disse områder.

Vi er overbeviste om, at du vil komme til at sætte pris på vores produkts kvalitet og ydeevne i lang tid fremover. Når du køber vores produkter, får du samtidig adgang til professionel hjælp med reparationer og service, hvis der skulle ske noget. Hvis du ikke har købt maskinen hos en af vores autoriserede forhandlere, skal du spørge efter nærmeste serviceværksted.

Vi håber, at du vil blive tilfreds med din maskine, og at den bliver din ledsager i lang tid fremover. Husk, at denne brugsanvisning er et værdifuldt dokument. Ved at følge brugsanvisningen (brug, service, vedligeholdelse osv.) kan du forlænge maskinens levetid væsentligt og endda forøge dens værdi ved videresalg. Hvis du sælger din maskine, skal du huske at overdrage brugsanvisningen til den nye ejer.

Tak, fordi du har valgt at bruge et produkt fra Husqvarna!

Husqvarna AB forsøger hele tiden at videreudvikle sine produkter og forbeholder sig derfor ret til ændringer af bl.a. form og udseende uden forudgående varsel.

GENERELLE SIKKERHEDSINSTRUKTIONER

Generelt



ADVARSEL! Overeksponering af vibrationer kan medføre kredsløbsforstyrrelser eller skader på nervesystemet hos personer med kredsløbsforstyrrelser. Hvis du oplever fysiske symptomer, som kan relateres til overeksponering af vibrationer, skal du straks søge læge. Som eksempler på sådanne symptomer kan nævnes følelsesløshed, mangel på følesans, 'kildren', 'stikken', smerte, manglende eller reduceret styrke, forandringer i hudens farve eller i dens overflade. Disse symptomer opleves almindeligvis i fingre, hænder eller håndled. Symptomerne kan forværres i koldt vejr. For at mindske risikoen for hvide fingre (Raynauds syndrom) anbefales det på det kraftigste at tage følgende forholdsregler.

Brug tykke antivibrationshandsker.

Hold jævnlige mere end 5 minutters pause på et varmt sted.

Hold hele tiden godt fast, men klem ikke omkring håndtagene med et konstant, hårdt tryk.

Hvis du føler ubehag, rødmen og hævelse i fingrene eller andre dele af kroppen, bør du kontakte lægen, for det bliver værre.

VIGTIGT!

Maskinen er kun beregnet til fejning af græsplæner, stier, asfalterede veje og lignende.

Gennemfør en generel inspektion af maskinen før brugen; se i vedligeholdelsesplanen.

Brug aldrig maskinen, hvis du er træt, hvis du har drukket alkohol, eller hvis du tager medicin, som kan påvirke dit syn, dit overblik eller din kropskontrol.

Brug personligt beskyttelsesudstyr. Se instruktionerne i afsnittet "Personligt beskyttelsesudstyr".

Bær det korrekte tøj. Undgå at bære løstsiddende tøj eller smykker. Hold hår, tøj og handsker væk fra bevægelige dele. Løst tøj, smykker eller langt hår kan blive fanget af bevægelige dele.

Brug aldrig en maskine, der er blevet ændret, så den ikke længere svarer til originalmodellen.

Brug aldrig en maskine, som er behæftet med fejl. Følg sikkerhedskontrol-, vedligeholdelses- og serviceinstruktionerne i denne brugsanvisning. Visse vedligeholdelses- og serviceforanstaltninger må kun udføres af erfarne og kvalificerede specialister. Se anvisningerne under overskriften Vedligeholdelse.

Samtlige dæksler og beskyttelser skal være monteret før start. Sørg for, at tændhætten og tændkablet er intakte, så du undgår risikoen for elektrisk stød.

Føreren af løvblæseren skal sørge for, at ingen mennesker eller dyr kommer nærmere end 15 meter. Når flere førere arbejder på det samme sted, skal sikkerhedsafstanden være mindst 15 meter.

Tillad aldrig børn at bruge maskinen.

Lad aldrig andre bruge maskinen, uden at du har sikret dig, at vedkommende har forstået indholdet i brugsanvisningen.

Se altid efter eventuelle genstande, som kan have blokeret luftindtaget si, før arbejdet påbegyndes.

Tag altid kontakt med de lokale myndigheder og kontrollér, at De overholder gældende bestemmelser.

Undgå at berøre de varme flader. Metaldele og motorafskærmningen opnår høje temperaturer under brug, som vil kunne medføre alvorlige forbrændinger.

Fjern aldrig løvaffald fra indløbskærmen, mens motoren kører. Kontakt med den roterende blæservinge vil medføre alvorlig personskaade.



ADVARSEL! Denne maskine skaber et elektromagnetisk felt under brug. Dette felt kan i nogle tilfælde påvirke aktive eller passive medicinske implantater. For at reducere risikoen for alvorlige eller dødbringende skader anbefaler vi, at personer med medicinske implantater kontakter deres læge og producenten af det medicinske implantat, for de tager maskinen i brug.

GENERELLE SIKKERHEDSINSTRUKTIONER

Start

- Start aldrig maskinen indendørs. Vær bevidst om faren ved indånding af motorens udstødningsgasser.
- lagtag omgivelserne og vær sikker på, at der ikke findes risiko for at mennesker eller dyr kan komme i kontakt med udblæsningen.

Placer redskabet på jorden. Tryk motorkroppen mod jorden med højre hånd (BEMÆRK! Ikke med foden). Tag derefter fat i starthåndtaget med venstre hånd, og træk hurtigt og kraftfuldt i snoren.

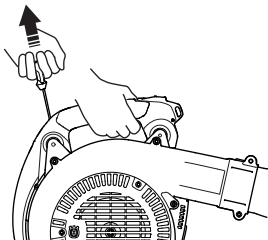

Brændstofsikkerhed



- Anvend en brændstofdunk med overløbsikring.
- Fyld aldrig brændstof på maskinen, når motoren kører. Stands motoren, og lad den afkøle nogle minutter før tankning.
- Sørg for god ventilation ved tankning og blanding af brændstof (benzin og totaktsolie).
- Undgå al hudkontakt med brændstoffet. Brændstoffet giver anledning til hudirritation og kan endda medføre hudforandringer.
- Flyt maskinen mindst 3 m væk fra tankningsstedet, inden du starter.

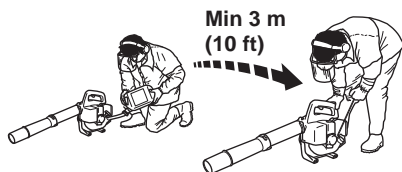

- Start aldrig maskinen:
 - Hvis du har spildt brændstof på den. Aftør alt det spildte brændstof, og lad benzinresterne fordampe.
 - Hvis du har spildt brændstof på dig selv eller dit tøj, skift tøj. Vask de legemsdele, som har været i kontakt med brændstoffet. Brug vand og sæbe.
 - Hvis maskinen lækker brændstof. Kontrollere regelmæssigt for lækage fra tankdæksel og brændstofslinger.

Transport og opbevaring

- Opbevar og transporter maskinen og brændstoffet, så eventuel lækage og dampe ikke risikerer at komme i kontakt med gnister eller åben ild, f.eks. fra elmaskiner, elmotorer, elkontakter/afbrydere eller oliefy.
- Ved opbevaring og transport af brændstof skal der bruges en til formålet passende og godkendt beholder.
- Ved længere tids opbevaring af maskinen skal brændstoftanken tømmes. Spørg på den nærmeste benzinstation, hvor du kan komme af med overskydende brændstof. Tøm brændstoftanken, og tryk på spædepumpen, indtil alt brændstoffet er tømt af. Fjern tændrøret og hæld en spiseskefuld 2-taktsolie i cylinderen. Tørn motoren et par gange, og sæt tændrøret på plads igen.
- Sørg for, at maskinen er ordentligt rengjort, og at der er udført fuldstændig service, inden langtidsofopbevaring.
- Fastgør maskinen under transport.
- Opbevar maskinen på et tørt, køligt, godt ventileret og støvfrit sted. Opbevar maskinen utilgængeligt for børn.



ADVARSEL! Vær forsigtig ved håndtering af brændstof. Tænk på brand-, eksplosions- og indåndingsrisikoen.

SIKKERHEDSINSTRUKTIONER

Personligt beskyttelsesudstyr



ADVARSEL! Ved enhver anvendelse af maskinen skal der bruges godkendt personligt beskyttelsesudstyr. Det personlige beskyttelsesudstyr udelukker ikke risikoen for skader, men det mindsker effekten af en skade ved en ulykke. Bed din forhandler om hjælp ved valg af udstyr. Læs brugsanvisningen omhyggeligt igennem og forstå indholdet, inden du bruger maskinen.



ADVARSEL! Vær altid opmærksom på advarselssignaler eller tilråb, når høreværnet bruges. Tag altid høreværnet af, så snart motoren er standset.

- Handsker skal benyttes, når det er nødvendigt.



- Høreværn med tilstrækkelig dæmpning skal bruges.



- Godkendt øjenværn skal altid anvendes. Hvis der anvendes visir, skal der også anvendes godkendte beskyttelsesbriller. Med godkendte beskyttelsesbriller menes briller, som opfylder standarden ANSI Z87.1 for USA eller EN 166 for EU-lande. Slag fra grene eller genstande som kastes bort kan beskadige øjnene.

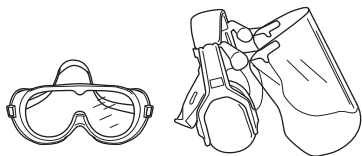

- Brug skridsikre og stabile støvler.



- Bær altid tunge, lange bukser, støvler, handsker og en langærmet skjorte. For at reducere risikoen for personskade som følge af, at genstande bliver trukket ind i roterende dele, må du ikke bære løsthængende tøj, tørklæder, smykker osv. Sørg for, at dit hår er over skulderhøjde.
- Åndedrætsværn skal anvendes hvor der findes risiko for støv.

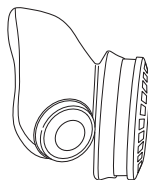

- Forbindingskasse skal altid findes i nærheden.



Maskinens sikkerhedsudstyr

I dette afsnit forklares mere om maskinens sikkerhedsdetaljer, hvilken funktion de har, samt hvordan kontrol og vedligeholdelse skal udføres for at sikre, at de fungerer. Se kapitel Hvad er hvad? for at se, hvor disse detaljer er placeret på maskinen.



ADVARSEL! Brug aldrig en maskine med defekte sikkerhedsdetaljer. Følg de instruktioner for kontrol, vedligeholdelse og service, der er nævnt i dette afsnit.

Stopkontakt

Stopkontakten skal bruges til at slukke for motoren.

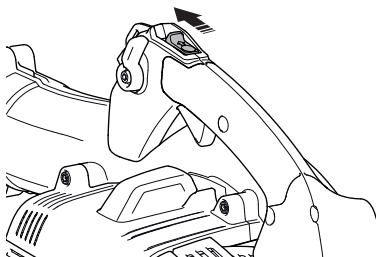

Fjern tændkablet og tændrøret, når der udføres eftersyn og vedligeholdelse.

SIKKERHEDSINSTRUKTIONER

Vibrationsdæmper

Din maskine er udstyret med et vibrationsdæmpningssystem, som er konstrueret med henblik på at give en så vibrationsfri og behagelig brug som muligt.

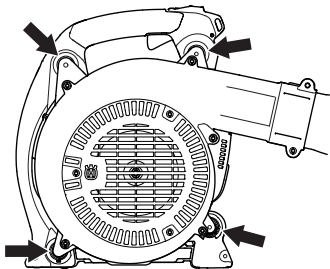

ADVARSEL! Overeksponering af vibrationer kan medføre blodkar- eller nerveskader hos personer med blodcirkulationsproblemer. Kontakt en læge, hvis du oplever kropslige symptomer, som kan relateres til overeksponering af vibrationer. Eksempler på sådanne symptomer er følelsesløshed, manglende følesans, ”kildren”, ”stikken”, smerte, manglende eller reduceret styrke i forhold til normalt, forandringer i hudens farve eller i dens overflade. Disse symptomer forekommer almindeligvis i fingre, hænder eller håndled. Risiciene kan øges ved lave temperaturer.

Lyddæmper



Lyddæmperen er konstrueret med henblik på at give et så lavt lydniveau som muligt samt lede motorens udstødningsgasser væk fra brugeren.

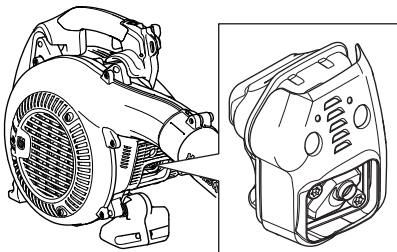

Lyddæmpere udstyret med katalysator er desuden konstrueret med henblik på at reducere skadelige stoffer i udstødningsgasserne.

I lande med varmt og tørt klima er risikoen for brand åbenbar. Vi har derfor udstyret visse lyddæmpere med et såkaldt gnistfangernet. Kontrollér, om din maskine har et sådant net.

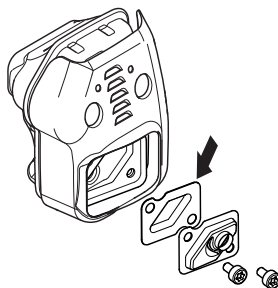

For lyddæmpere er det meget vigtigt, at instruktionerne for kontrol, vedligeholdelse og service overholdes.

Brug aldrig en maskine med en defekt lyddæmper.

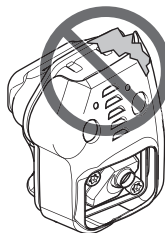

Kontrollér regelmæssigt, at lyddæmperen sidder fast i maskinen.

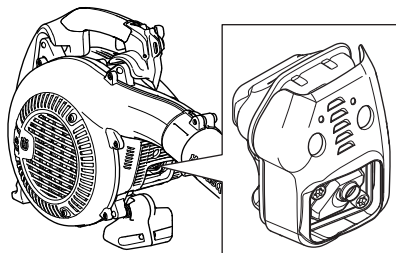

SIKKERHEDSINSTRUKTIONER

Er din maskines lyddæmper udstyret med et gnistfangernet, skal dette renses regelmæssigt. Et tilstoppet net medfører, at motoren kører varm med alvorlig motorskade til følge.

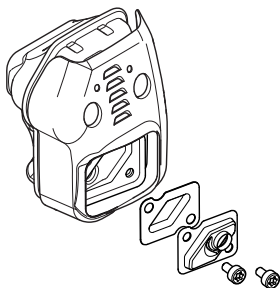

NOTE!

Sørg for, at gnistfangeren er skruet rigtigt fast.



ADVARSEL! Katalysatorlyddæmperen bliver meget varm både under brug og efter stop. Dette gælder også ved tomgangskørsel. Berøring kan give forbrændinger på huden. Vær opmærksom på brandfaren!



ADVARSEL! Lyddæmperen indeholder kemikalier, som kan være kræftfremkaldende. Undgå kontakt med disse elementer, hvis lyddæmperen bliver beskadiget.

Luftfilter

Brug aldrig lovbleseren uden luftfilter eller med beskadiget eller deformt filterelement, da ufiltreret luft hurtigt kan ødelægge motoren.

MONTERING

Blæserør

Blæserrøret har et monteringsystem til enheden med tapper og huller.

- For at man kan montere og afmontere blæserrøret, skal klemmebolten løsnes.
- Få åbningen i blæserens luftudgang til at flugte med mellemrørets forhøjede kant, og isæt røret, indtil hullerne i rør og hus flugter.
- Spænd klemmebolten igen.

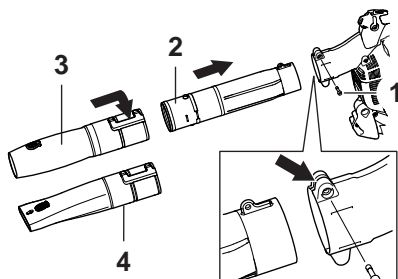

- 1 Klemmebolt
- 2 Mellemrør
- 3 Rundt mundstykke
- 4 Højtryksmundstykke

BRÆNDSTOFHÅNTERING

Drivmiddel

BEMÆRK! Maskinen er forsynet med en totaktsmotor og skal altid anvendes med en blanding af benzin og totaktsolie. For at sikre et korrekt blandingsforhold er det vigtigt at måle den oliemængde, der skal blandes, helt nøjagtigt. Ved blanding af små brændstofmængder påvirker selv små fejl i oliemængden blandingsforholdet kraftigt.



ADVARSEL! Sørg for god luftventilation ved al brændstofhåndtering.

Benzin

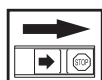

BEMÆRK! Brug altid olieblandet kvalitetsbenzin (mindst 90 oktán).



- Det anbefalede laveste oktantal er 90. Hvis man kører motoren på benzin med et lavere oktantal end 90, kan det medføre bankning. Dette fører til øget motortemperatur, som kan forårsage alvorlige motorhavarier.
- Ved arbejde med kontinuerligt højt omdrejningstal anbefales et højere oktantal. Brug blyfri kvalitetsbenzin.

Etanolblandet brændstof E10 kan benyttes (maks. 10 % etanolblanding). Brug af etanolblandinger med højere etanolindhold end E10 vil få motoren til at køre magert, hvilket kan føre til motorhavari.

Totaktsolie

- For at opnå det bedste resultat og en optimal funktion skal HUSQVARNAS totaktsolie, som er specielt udviklet til vores totaktsmotorer, anvendes. Blandingsforhold 1:50 (2%).
- Hvis du ikke kan få fat i HUSQVARNAS totaktsolie, kan man også bruge en anden totaktsolie af høj kvalitet, som er beregnet til luftafkølede motorer. Kontakt din forhandler angående valg af olie. Blandingsforholdet er 1:33 (3%).
- Brug aldrig totaktsolie beregnet til vandafkølede udendørsmotorer, såkaldte outboardoil.
- Brug aldrig olie beregnet til firetaktsmotorer.

Benzin, liter	Totaktsolie, liter	
	2% (1:50)	3% (1:33)
5	0,10	0,15
10	0,20	0,30
15	0,30	0,45
20	0,40	0,60

Blanding

- Bland altid benzin og olie i en ren beholder, der er godkendt til benzin.
- Begynd altid med at hælde halvdelen af benzinen i. Hæld derefter al olien i. Bland (ryst) brændstofblandingen. Hæld den resterende mængde benzin i.
- Bland (ryst) brændstofblandingen omhyggeligt, inden maskinens brændstoftank fyldes.



- Bland ikke brændstof til mere end maks. 1 månedes behov.
- Hvis maskinen ikke bruges i længere tid, skal brændstoftanken tømmes og rengøres.

BRÆNDSTOFHÅNDTERING

Tankning



ADVARSEL! Følgende sikkerhedsforskrifter mindsker risikoen for brand:

Fyld altid brændstof på i et godt ventileret sted. Fyld aldrig brændstof på maskinen indendørs.

Ryg ikke, og anbring aldrig varme genstande i nærheden af brændstoffet.

Tank aldrig med motoren i gang.

Stands motoren, og lad den afkøle nogle minutter før tankning.

Åbn tankdækslet langsomt ved brændstofpåfyldning, så et eventuelt overtryk langsomt forsvinder.

Spænd tankdækslet omhyggeligt efter tankning.

Hvis du har spildt brændstof på den. Aftør alt det spildte brændstof, og lad benzinresterne fordampe.

Flyt altid maskinen væk fra tankningsstedet og -kilden, inden den startes.

- Flyt maskinen mindst 3 m væk fra tankningsstedet, inden du starter.

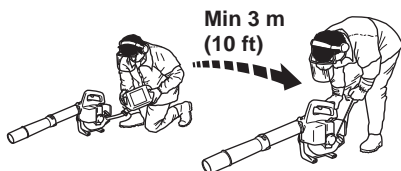

- Tør rent omkring tankdækslet. Forureninger i tanken kan medføre driftsforstyrrelser.
- Sørg for, at brændstoffet er blandet godt ved at ryste beholderen, inden tanken fyldes.
- Kontroller altid brændstofniveaet inden brug, og sørg for, at der er plads til, at brændstoffet kan udvide sig. Ellers kan varme fra motoren og solen få brændstoffet til at udvide sig, så det løber over.
- Hold håndtagene tørre og fri for olie og brændstof.
- Ved opbevaring af brændstof skal særligt egnede og godkendte beholdere bruges.

START OG STOP

Start og stop



ADVARSEL! Flyt altid maskinen væk fra tankningsstedet og -kilden, inden den startes. Placer maskinen på et fast underlag.

Sørg for, at der ikke opholder sig uvedkommende inden for arbejdsområdet, ellers er der risiko for alvorlige personskader. Sikkerhedsafstanden er 15 meter.

Maskinen må kun startes i komplet udførelse. Hvis maskinen startes uden at alle skjolde er monteret, findes der risiko for personskader.

Start

Gasreguleringshåndtagets position: Sæt gasreguleringshåndtaget i tomgangsstillingen.

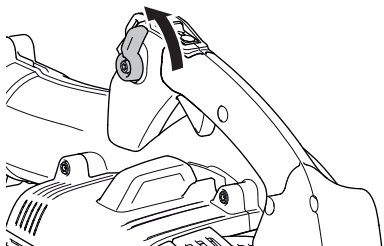

Brændstofpumpe: Tryk flere gange på brændstofpumpens gummiblære, indtil blæren fyldes med brændstof. Det er ikke nødvendigt at fylde blæren helt.

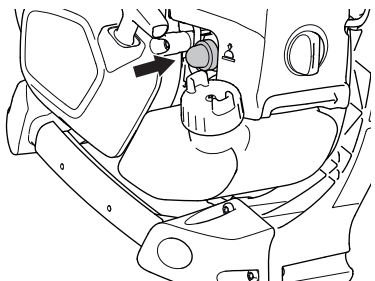

Kold motor

Choker: Stil chokeren i chokestilling.

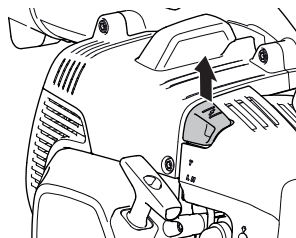

Tryk maskinkroppen mod jorden med højre hånd (FORSIGTIG! Ikke med foden!).

Tag fat i starthåndtaget, træk langsomt startsnoren ud med venstre hånd, indtil du mærker modstand (starthagerne griber fat), og træk derefter i snoren med nogle hurtige og kraftige ryk. **Vikl aldrig startsnoren rundt om hånden.**

Bliv ved med at trække i snoren, indtil motoren forsøger på at starte (eller maks. 5 træk).

Flyt chokerhåndtaget ned i driftsposition.

Træk i ledningen, indtil motoren starter, og betjen gradvis gasreguleringen for at øge motorens hastighed til driftshastigheden.

Varm motor

Brug samme startfremgangsmåde som ved kold motor, men uden at stille chokeren i chokestilling. Hvis motoren ikke starter efter flere forsøg, skal du lukke for chokeren og trække i rebet igen.

NOTE!

Der frigives luft, så snart motoren startes – også i tomgang.

Hvis motoren ikke starter efter flere forsøg, fordi den har fået for meget choker, skal du lukke for chokeren og blive ved med at trække i rebet.

BEMÆRK! Træk ikke startsnoren helt ud, og slip heller ikke starthåndtaget fra udstrakt stilling. Dette kan give skader på maskinen.

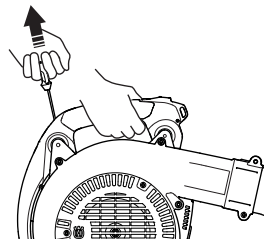

START OG STOP

BEMÆRK! Anbring ikke nogen legemsdele på den markerede overflade. Kontakt kan medføre forbrændinger af huden eller elektrisk stød, hvis tændhætten er defekt. Anvend altid handsker. Anvend aldrig en maskine med defekt tændhætte.

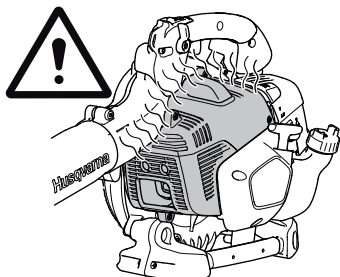

Stop

Flyt gasreguleringshåndtaget til tomgangsstillingen, og tryk på stopkontakten, indtil motoren standser helt.

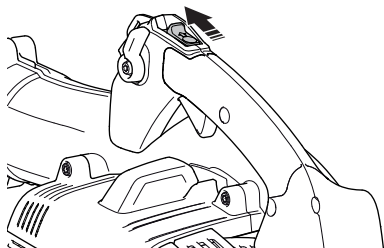

BEMÆRK! Stopkontakten skifter automatisk til startposition. For at undgå utilsigtet start skal tændhætten derfor altid tages af tændrøret ved montering, kontrol og/eller vedligeholdelse.

ARBEJDSTEKNIK

Generelle arbejdsinstruktioner

VIGTIGT! Dette afsnit behandler grundlæggende sikkerhedsregler for arbejde med blæsere. Når du kommer ud for en situation, som gør dig usikker med hensyn til fortsat brug, skal du spørge en ekspert til råds. Henvend dig til din forhandler eller dit serviceværksted. Undgå al brug, som du ikke synes, du er tilstrækkeligt kvalificeret for.

Vis hensyn overfor personer i dine omgivelser ved at undgå at anvende maskinen på upassende tidspunkter, for eksempel sent om aftenen eller tidligt om morgenen. Reducer støjniveauet ved at begrænse antallet af udstyrseenheder, der benyttes samtidig. Læs og følg nedenstående enkle råd for at forstyrre dine omgivelser så lidt som muligt.

- Denne lovblæser er håndholdt. Lovblæseren holdes ved at gribe om håndtaget med hånden. Den styres med håndtaget, mens den betjenes. Hastigheden på luftstrålen reguleres ved hjælp af gasregulering. Vælg den hastighed som passer bedst for respektive anvendelse. For at undgå at holde fingeren på gasreguleringen hele tiden, kan ønsket hastighed indstilles med gasindstilling (D). Fuldt gas opnås når gasindstillingen er helt nedtrykt.

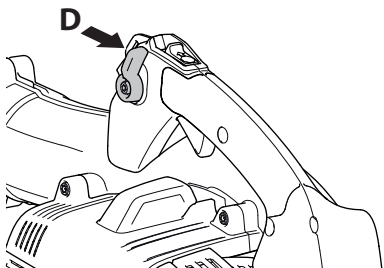

- Anvend blæseren med lavest mulige hastighed. Det er sjældent nødvendigt at anvende fuld hastighed. Mange arbejdsområder kan udføres med halv hastighed. Mindre hastighed indebærer mindre støj og mindre støv. Det er også lettere at få kontrol over det affald, som skal samles sammen/flyttes.
- Anvend et rive eller en kost for at løsne fastsiddende affald fra jorden.

- Hold blæserørets munding så tæt til jorden som muligt. Udnyt hele blæserørets længde for at holde luftstrømmen tæt ved jorden.

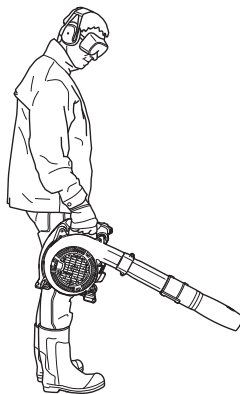

- Ryd op efter dig. Forvis dig om, at du ikke har blæst affald ind på en eller andens grund.
- Brug kun maskinen inden for normal arbejdstid for at undgå unødige støjgener. Undgå at arbejde tidligt om morgenen og sent om aftenen.



ADVARSEL! Vær opmærksom på omgivelserne. Hvis nogen nærmer sig dit arbejdsområde, stilles gashåndtaget på mindste hastighed, indtil personen er på behørig afstand. Ret luftstrålen bort fra mennesker, dyr, legepladser, åbne vinduer, biler osv.

Grundlæggende sikkerhedsregler



- Uvedkommende personer eller dyr må ikke komme nærmere arbejdsområdet end 15 meter, som er sikkerhedsafstanden.
- Lad motoren køle af, inden du påfylder brændstof.
- Undgå at berøre de varme flader.
- Berør aldrig tændrøret eller tændingskablet, mens motoren er i gang. Hvis tændrøret eller stikproppen berøres, kan det medføre elektrisk stød.
- Den kraftige luftstrøm kan flytte ting med en sådan hastighed at de kan rikochettere tilbage og medføre alvorlige øjenskader.
- Luftstrømmen må ikke rettes mod mennesker eller dyr.
- Stands motoren inden montering eller demontering af tilbehør eller andre dele.

ARBEJDSTEKNIK

- Undgå anvendelse i dårligt vejr. F.eks. i tæt tåge, kraftig regn, hård vind og kraftig kulde osv. At arbejde i dårligt vejr er trættende og kan skabe farlige situationer, f.eks. glat underlag.
- Minimer den nødvendige arbejdstid ved at fugte meget støvede områder en smule eller benytte sprøjteudstyr.
- Reducer vandforbruget ved at benytte løvblæsere i stedet for vandslanger til forskellige anvendelsesområder vedr. plænen og i haven, herunder f.eks. gitre, læhegn, riste, verandaer osv.
- Sorg for, at du kan gå og stå sikkert. Kig efter eventuelle forhindringer ved en uventet retræte (rødder, sten, grene, huller, grøfter osv.). Vær meget forsigtig ved arbejde i skrånende terræn.
- Stil aldrig maskinen ned på jorden med motoren i drift, uden at du har den under opsyn.
- Motorens udstødningsgasser indeholder kulilte, hvilket kan forårsage kulilteforgiftning. Start eller kørsel derfor aldrig maskinen indendørs, eller hvor luftcirkulationen er mangelfuld.
- Lovblæseren må ikke anvendes på stiger eller stilladser.
- BEMÆRK! Brug aldrig maskinen uden mulighed for at kunne tilkalde hjælp i tilfælde af en ulykke.
- Vær bevidst om vindretningen. Arbejd i vindens retning for at gøre arbejdet lettere.
- Træk blæserens mundstykkeforlængelse helt ud, så luftstrømmen udnyttes tæt på jorden.
- Sorg altid for, at der ikke blæses lovaftald ind på andre personers ejendom.
- Lad aldrig blæserrøret pege hen imod åben ild, som vil kunne få enheden til at antænde, hvilket vil forårsage skade på dig selv eller på omgivelserne.
- At anvende løvblæseren for at flytte store stakke er tidskrævende og skaber unødvendig støj.
- Hold god balance og sikkert fodfæste.
- Når arbejdet er afsluttet, skal maskinen opbevares stående.

Grundlæggende arbejdsteknik



ADVARSEL! Pas på udslyngede genstande. Brug altid øjenværn. Læn dig aldrig ind over beskyttelsesskjoldet. Sten, skidt m.m. kan kastes op i øjnene og forårsage blindhed eller alvorlige skader. Hold uvedkommende på afstand. Børn, dyr, tilskuere og medhjælpere skal befinde sig uden for sikkerhedszonen på 15 meter. Stands omgående maskinen, hvis nogen nærmer sig.



ADVARSEL! Stands altid motoren ved rengøring.

Hastigheden på luftstrålen reguleres ved hjælp af gasreguleringen. Vælg den hastighed, der passer bedst til formålet.

For at undgå at skulle holde fingeren på gasreguleringen, mens du bruger blæseren, kan du indstille gasreguleringen ved hjælp af gasreguleringsindstillingerne. Hvis du vil anvende fuld gas, skal du føre håndtaget helt tilbage.

- Kontrollér, at luftindtaget ikke blokeres af eksempelvis løv eller andet materiale. Hvis luftindtaget er stoppet, forringes maskinens blæsekapacitet, mens motorens arbejdstemperatur øges, hvilket kan medføre motorhavarier. Stands motoren og fjern emnet.

VEDLIGEHOJDELSE

Karburator

Justering af tomgangsomdrejningstallet

Inden der foretages justeringer, skal det kontrolleres, at luftfiltret er rent, og at luftfilterlåget er monteret. Juster omdrejningstallet for tomgang med tomgangsskruen T, hvis der bliver behov for omjustering.

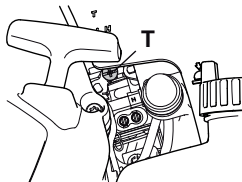

Anbefalet omdrejningstal i tomgang: Se kapitlet Tekniske data.

Lyddæmper



BEMÆRK! Visse lyddæmpere er forsynet med katalysator. Se kapitlet Tekniske data for at se, om din maskine er forsynet med katalysator.

Lyddæmperen er beregnet til at dæmpe lydniveauet og til at lede udstødningsgasserne væk fra brugeren. Udstødningsgasserne er varme og kan indeholde gnister, som kan forårsage brand, hvis udstødningsgasserne rettes mod et tørt og brændbart materiale.

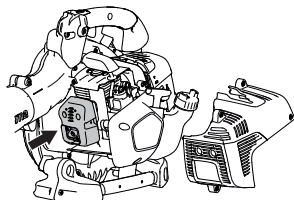

Visse lyddæmpere er udstyret med et specielt gnistfangernet. Hvis din maskine er udstyret med en sådan lyddæmper, bør nettet rengøres en gang om ugen. Dette gøres bedst med en stålbørste. På lyddæmpere uden katalysator bør gnistfangernet rengøres og eventuelt udskiftes en gang om ugen. På katalysatorlyddæmpere skal gnistfangernet kontrolleres og eventuelt rengøres en gang om måneden. **Ved eventuelle skader på gnistfangernet skal det udskiftes.** Hvis gnistfangernet ofte er tilstoppet, kan dette være tegn på, at katalysatorens funktion er nedsat. Kontakt din forhandler for at få det kontrolleret. Med et

tilstoppet gnistfangernet overophedes maskinen med skader på cylinder og stempel til følge.

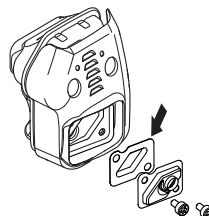

BEMÆRK! Brug aldrig maskinen med en lyddæmper, der er i dårlig stand.



ADVARSEL! Katalysatorlyddæmperen bliver meget varm både under brug og efter stop. Dette gælder også ved tomgangskørsel. Berøring kan give forbrændinger på huden. Vær opmærksom på brandfaren!

Kølesystem

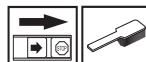

For at holde en så lav driftstemperatur som muligt er maskinen udstyret med et kølesystem.

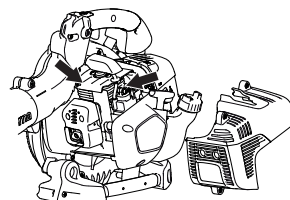

Rens kølesystemet med en børste en gang om ugen, under støvfylde forhold oftere. Et snavset eller tilstoppet kølesystem medfører overopvarmning af maskinen med skader på cylinderen og stemplet til følge.

Tændrør



Tændrørets tilstand påvirkes af:

- En forkert indstillet karburator.
- En forkert olieblanding i brændstoffet (for meget eller forkert olie).
- Et snavset luftfilter.

Disse faktorer forårsager belægninger på tændrørets elektroder og kan forårsage driftsforstyrrelser og startproblemer.

VEDLIGEHOJDELSE

Hvis maskinens effekt er for lav, hvis den er svær at starte, eller hvis tomgangen er urolig, skal du altid først kontrollere tændrøret, inden der gøres noget andet. Hvis tændrøret er tilstoppet, skal det renses, og samtidig skal det kontrolleres, at elektrodeafstanden er 0,65 mm. Tændrøret bør udskiftes efter ca. en måneds drift, eller hvis det er nødvendigt, endnu tidligere.

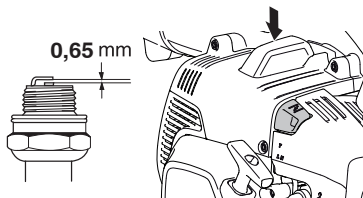

BEMÆRK! Brug altid anbefalet tændrørstype! Forkert tændrør kan ødelægge stempel/cylinder. Kontrollér, at tændrøret har såkaldt radiostøjdæmpning.

Luftfilter



Luftfilteret skal rengøres regelmæssigt for støv og snavs for at undgå:

- Karburatorforstyrrelser.
- Startproblemer.
- Dårlig effekt.
- Unødvendig slitage på motorens dele.
- Unormalt højt brændstofforbrug.

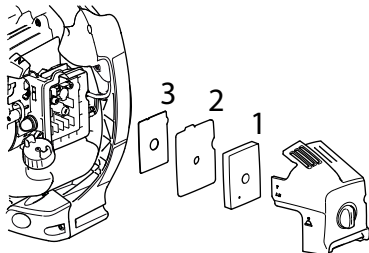

- 1 Skumplastfilter (urethanfilter)
- 2 Filfilter
- 3 Skærm

Rengør filteret efter 25 timers drift eller oftere, hvis forholdene er usædvanligt støvede.

Rengøring af luftfilter

Luk chokerhåndtaget ved at stille chokeren i en chokerposition.

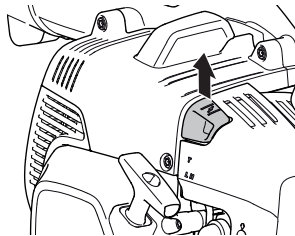

- Afmonter luftfilterdækslet, og fjern filteret. Vask det i varmt sæbevand. Rengør også luftfilterdækslet indvendigt ved hjælp af luft eller en pensel. Sørg for, at filtret er helt tørt, når det genmonteres.
- Fjern filfilteret fra filterholderen, og børst forsigtigt eventuelle losdele af filteret.
- Monter skærmen og luftfilteret i luftfilterholderen.
- Monter skumfilteret i luftfilterdækslet.
- Monter luftfilterdækslet.

Et længe brugt luftfilter kan aldrig blive helt rent. Derfor skal filteret regelmæssigt udskiftes med et nyt. **Et beskadiget luftfilter skal altid udskiftes.** Beskadigede, meget snavsede eller brændstovfædede luftfiltere skal altid udskiftes.

Si til luftindtag

Kontrollér, at luftindtaget ikke blokeres af eksempelvis løv eller andet materiale. Hvis luftindtaget er stoppet, forringes maskinens blæsekapacitet, mens motorens arbejdstemperatur øges, hvilket kan medføre motorhavari. Sluk for motoren, og fjern emnet.

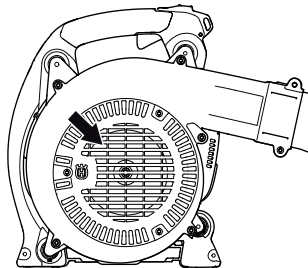

ADVARSEL! Brug aldrig løvblæseren, hvis sien ikke er sat på plads. Før brugen skal det altid kontrolleres, om sien er sat på plads og ubeskadiget.

Brændstoffilter

Kontrollér, at brændstoffilteret er rent, og at der ikke er sprækker eller andre defekter i brændstovslangen. Udskift den om nødvendigt.

VEDLIGEHOELDELSE

Vedligeholdelsesskema

Nedenfor vises en oversigt over det vedligeholdelsesarbejde, der skal udføres på maskinen. De fleste af punkterne er beskrevet i afsnittet Vedligeholdelse. Brugeren må kun udføre den form for vedligeholdelses- og servicearbejde, der beskrives i denne brugsanvisning. Mere omfattende arbejde skal udføres af et autoriseret serviceværksted.

Vedligeholdelse	Dagligt eftersyn	Ugentligt eftersyn	Månedligt eftersyn
Rengør maskinen udvendigt.	X		
Kontrollér, at gasreguleringsspærren og gasreguleringen fungerer i sikkerhedsmæssigt henseende.	X		
Kontrollér, at stopkontakten fungerer.	X		
Rens luftfilteret. Udskift om nødvendigt.	X		
Kontrollér, at skruer og møtrikker er spændte.	X		
Kontrollér, at hverken motor, tank eller brændstofrør lækker brændstof.	X		
Kontrollér, at brændstoffilteret er rent, og at der ikke er sprækker eller andre defekter i brændstofslangen. Udskift den om nødvendigt.	X		
Se efter, at alle sider af luftindtaget si er fri for blokeringer.	X		
Kontrollér startmotoren og dens startsnor.		X	
Kontrollér, at vibrationsisolatorerne ikke er beskadigede.		X	
Rengør tændrøret udvendigt. Afmonter det, og kontrollér elektrodeafstanden. Juster afstanden til 0,65 mm, eller udskift tændrøret. Kontrollér, at tændrøret har såkaldt radiostøjdæmpning.		X	
Rengør maskinens kølesystem.		X	
Rengør, eller udskift lyddæmperens gnistfangernet (gælder kun lyddæmpere uden katalysator).		X	
Rengør karburatoren udvendigt og rummet omkring den.		X	
Kontrollér, at brændstoffilteret er rent, og at der ikke er sprækker eller andre defekter i brændstofslangen. Udskift den om nødvendigt.			X
Kontrollér alle kabler og tilslutninger.			X
Udskift tændrøret. Kontrollér, at tændrøret har såkaldt radiostøjdæmpning.			X
Kontrollér, og rengør eventuelt lyddæmperens gnistfangernet (gælder kun lyddæmpere med katalysator).			X

TEKNISKE DATA

Tekniske data

Tekniske data	525BX
Motor	
Cylindervolumen, cm ³	25,4
Tomgangsomdrejninger, o/min.	3000
Lyddæmper med katalysator	Ja
Omdrejningstalreguleret tændingssystem	Ja
Tændingssystem	
Tændrør	NGK BPMR8Y
Elektrodeafstand, mm	0,6-0,7
Brændstof-/smøresystem	
Volumen benzintank, liter	0,45
Vægt	
Vægt, uden brændstof, kg	4,3
Støjmissioner	
(se anm. 1)	
Lydeffektniveau, målt dB(A)	104
Lydeffektniveau, garanteret L _{WA} dB(A)	106
Lydniveauer	
(se anm. 2)	
Ækvivalent lydtrykniveau ved brugerens øre, målt i henhold til EN15503, dB(A)	
Rundt mundstykke	91
Fladt mundstykke	92
Vibrationsniveauer	
(se anm. 3)	
Ækvivalente vibrationsniveauer (a _{nv,eq}) i håndtag målt i henhold til EN15503, m/s ²	
Rundt mundstykke	1,2
Fladt mundstykke	2,0
Blæserydelse	
Maks. lufthastighed med rundt mundstykke, m/s:	70
Maks. lufthastighed ved fladt mundstykke, m/s:	86
Luftgennemstrømning med standardmundstykke, m ³ /min	13
Luftgennemstrømning ved fladt mundstykke, m ³ /min:	10

Anm. 1: Emission af støj til omgivelserne målt som lydeffekt (L_{WA}) i henhold til Rådets direktiv 2000/14/EF. Rapporterede lydeffektniveau for maskinen er målt med det originale skæredstyr, der giver det højeste niveau. Forskellen mellem garanteret og målt lydeffekt er, at den garanterede lydeffekt også omfatter spredning i måleresultatet og variationerne mellem forskellige maskiner af samme model i henhold til direktivet 2000/14/EF.

Anm. 2: Værdien for det ækvivalente lydtrykniveau beregnes med den følgende tidsfordeling: 1/7 tomgang og 6/7 høj hastighed. Rapporterede data for lydtrykniveau har en typisk statistisk spredning (standardafvigelse) på 1 dB(A).

Anm. 3: Værdien for det ækvivalente vibrationsniveau er beregnet med følgende tidsfordeling: 1/7 tomgang og 6/7 høj hastighed. Rapporterede data for et ækvivalent vibrationsniveau har en typisk statistisk spredning (standardafvigelse) på 1 m/s².

TEKNISKE DATA

EF-overensstemmelseserklæring

Husqvarna AB, SE-561 82 Huskvarna, Sverige, tlf. +46 36 146500, erklærer hermed, at blæserne Husqvarna **Husqvarna 525BX** fra årgang 2016 og frem (året angives i klartekst på typeskiltet plus et efterfølgende serienummer), opfylder forskrifterne i RÅDETS DIREKTIV:

- af den 17. maj 2006 "angående maskiner" **2006/42/EF**.

- af den 26. februar 2014 "angående elektromagnetisk kompatibilitet" **2014/30/EU**.

- af den 8. maj 2000 "angående emission af støj til omgivelserne" **2000/14/EF**. Overensstemmelsesvurdering udført i henhold til Bilag V.

Oplysninger om støjemissioner fremgår af kapitlet Tekniske data.

Følgende standarder er opfyldt: **EN ISO 12100:2010, CISPR 12:2009, EN 15503:2009/A1:2013**

SMP Svensk Maskinprovning AB, Box 7035, SE-750 07 Uppsala, Sverige, har foretaget frivillig typegodkendelse for Husqvarna AB. Certifikaterne har nummer: **SEC/14/2423**

Huskvarna, den 30. marts 2016



Per Gustafsson, udviklingschef (Autoriseret repræsentant for Husqvarna AB og ansvarlig for teknisk dokumentation.)

SYMBOLFORKLARING

Symboler

ADVARSEL! Hvis maskinen brukes uforsiktig eller feilaktig, kan den være et farlig redskap som kan forårsake alvorlige skader eller dødsfall for brukeren eller andre.



Les nøye gjennom bruksanvisningen og forstå innholdet før du bruker maskinen.



Bruk alltid:

- Hørselsvern
- Godkjent øyevern
- Åndedrettsvern skal brukes når det er risiko for støv.



Hansker skal brukes ved behov.



Dette produktet er i overensstemmelse med gjeldende CE-direktiv.



Blåseren kan slynge gjenstander voldsomt av sted, og disse kan sprette tilbake. Dette kan føre til alvorlige øyeskader hvis ikke anbefalt verneutstyr brukes.



Føreren av løvblåseren skal påse at ingen mennesker eller dyr kommer nærmere enn 15 meter. Når flere førere arbeider på samme sted, skal sikkerhetsavstanden være minst 15 meter.



Brennstoffpumpe

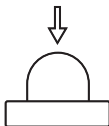

Støyutslipp til omgivelsene ifølge EFs direktiv. Maskinens utslipp angis i kapitlet Tekniske data og på klistremerke.



Øvrige symboler/klistremerker angitt på maskinen gjelder spesifikke krav for sertifiseringer på visse markeder.

Motoren slås av ved at stoppekontakten føres til stoppstilling. OBS!

Stoppekontakten går automatisk tilbake til startstilling. For å unngå ufrivillig start, må derfor tennpluggen alltid tas av tennpluggen ved montering, kontroll og/eller vedlikehold.

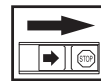

Regelmessig renhold er nødvendig.

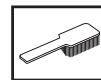

Visuell kontroll.



Drivstoffpåfylling.



Chokehendelen i 'åpen' stilling.



Chokehendelen i 'stengt' stilling.



INNHold

Innhold

SYMBOLFORKLARING

Symboler 65

INNHold

Innhold 66

Før start må man legge merke til følgende: 66

INNLEDNING

Kjære kunde 67

HVA ER HVA?

Hva er hva på blåseren? 68

GENERELLE SIKKERHETSINSTRUKSJONER

Generelt 69

SIKKERHETSINSTRUKSJONER

Personlig verneutstyr 71

Maskinens sikkerhetsutstyr 71

MONTERING

Blåserør 74

BRENNSTOFFHÅNTERING

Brennstoff 75

Fylling av brennstoff 76

START OG STOPP

Start og stopp 77

ARBEIDSTEKNIKK

Generelle arbeidsinstruksjoner 79

VEDLIKEHOLD

Førgasser 81

Lyddemper 81

Kjølesystem 81

Tennplugg 81

Luftfilter 82

Vedlikeholdsskjema 83

TEKNISKE DATA

Tekniske data 84

EF-erklæring om samsvar 85

Før start må man legge merke til følgende:

Les nøye gjennom bruksanvisningen.



ADVARSEL! Langvarig eksponering overfor støy kan gi varige hørselsskader. Bruk derfor alltid godkjent hørselsvern.



ADVARSEL! Maskinens opprinnelige konstruksjon må ikke under noen omstendighet endres uten produsentens tillatelse. Bruk alltid originalt tilleggsutstyr. Uautoriserte endringer og/eller tilleggsutstyr kan medføre alvorlige skader eller dødsfall for brukeren eller andre.



ADVARSEL! En blåser som brukes skjodesløst eller galt kan være et farlig redskap som kan forårsake alvorlige, til og med livstruende skader. Det er meget viktig at du leser og forstår innholdet i denne bruksanvisningen.

Husqvarna AB arbeider løpende med å videreutvikle sine produkter, og forbeholder seg derfor retten til endringer vedrørende bl.a. form og utseende uten varsel.

Blåseren er kun konstruert for renblåsing av gressplener, gangveier, asfaltveier og liknende.

INNLEDNING

Kjære kunde

Gratulerer med ditt valg om å kjøpe et Husqvarna-produkt! Husqvarna har aner som går tilbake til 1689, da kong Karl XI fikk oppført en fabrikk ved kanten av Huskvarnaelven for produksjon av musketter. Plasseringen ved Huskvarnaelven var logisk, ettersom elven ble benyttet til å produsere vannkraft og på den måten utgjorde et vannkraftverk. I de mer enn 300 år Husqvarna-fabrikken har eksistert er det blitt produsert utallige produkter, alt fra vedovner til moderne kjøkkenmaskiner, symaskiner, sykler, motorsykler m.m. I 1956 ble den første motorgressklipperen lansert, fulgt av motorsagen i 1959, og det er på dette området Husqvarna arbeider i dag.

Husqvarna er i dag en av verdens ledende produsenter av skogs- og hageprodukter med kvalitet og yteevne som høyeste prioritet. Forretningssidéen er å utvikle, produsere og markedsføre produkter til skogs- og hagebruk samt bygg- og anleggsindustrien. Husqvarnas mål er også å være i forkant når det gjelder ergonomi, brukervennlighet, sikkerhet og miljøtenkning, og det er derfor det er utviklet en rekke finesser for å forbedre produktene på disse områdene.

Vi er overbevist om at du vil sette pris på vårt produkts kvalitet og yteevne i lang tid fremover. Et kjøp av et av våre produkter gir deg tilgang til profesjonell hjelp med reparasjoner og service dersom noe tross alt skulle skje. Hvis maskinen ikke er kjøpt hos en av våre autoriserte forhandlere, så spør dem etter nærmeste serviceverksted.

Vi håper du vil bli fornøyd med maskinen din og at den vil være din følgesvenn i lang tid fremover. Husk at denne bruksanvisningen er et verdipapir. Ved å følge dens innhold (bruk, service, vedlikehold osv.) kan du vesentlig forlenge maskinens levetid og også øke dens bruktværdi. Sørg for å overlate bruksanvisningen til den nye eieren hvis du selger maskinen din.

Takk for at du bruker et Husqvarna-produkt!

Husqvarna AB arbeider løpende med å videreutvikle sine produkter, og forbeholder seg derfor retten til endringer vedrørende bl.a. form og utseende uten varsel.

HVA ER HVA?

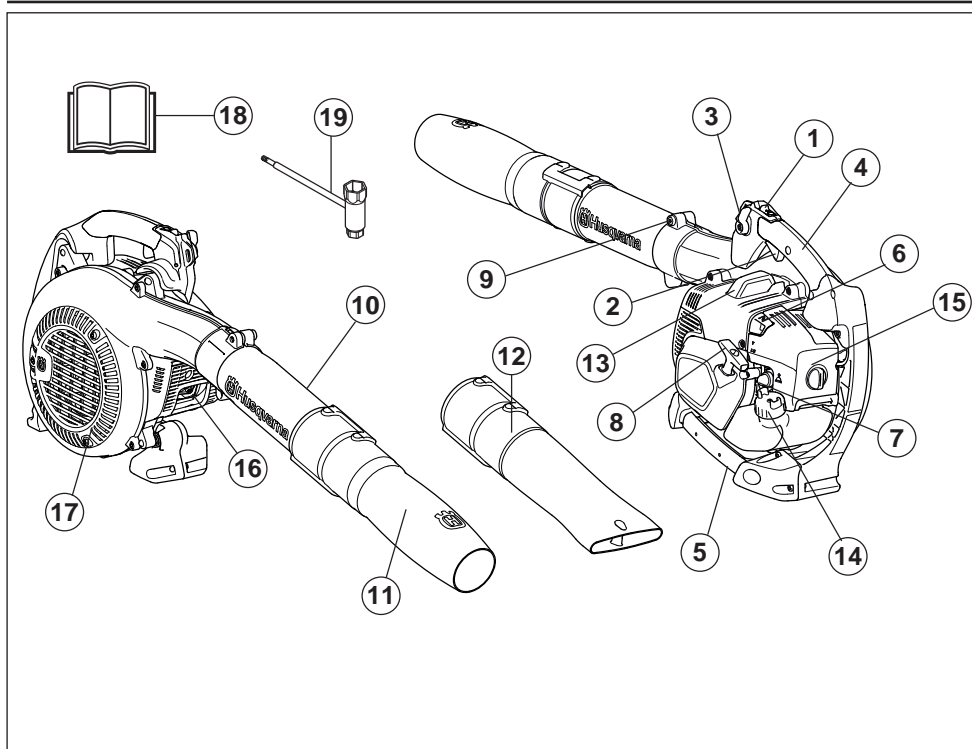

Hva er hva på blåseren?

- | | |
|--|----------------------|
| 1 Stoppbryter | 10 Mellomrør |
| 2 Gassregulator | 11 Rundt munnstykke |
| 3 Gassinnstillingskontroll | 12 flatt munnstykke |
| 4 Regulatorhåndtak/Manøvreringshåndtak | 13 Tennplugg |
| 5 Håndtak | 14 Bensintanklokk |
| 6 Chokeregulator | 15 Luftfilter |
| 7 Brennstoffpumpe | 16 Lyddemper |
| 8 Starthåndtak | 17 Luftinntaksskjerm |
| 9 Rørklemmeskrue | 18 Bruksanvisning |
| | 19 Kombinøkkel |

GENERELLE SIKKERHETSINSTRUKSJONER

Generelt



ADVARSEL! Overeksponering for vibrasjoner kan føre til blodkar- eller nerveskader hos personer som har blodsirkulasjonsforstyrrelser. Oppsøk lege hvis du opplever fysiske symptomer som kan relateres til overeksponering for vibrasjoner. Eksempel på slike symptomer er doving, manglende følelse, "kiling", "stikk", smerte, manglende eller redusert styrke, forandringer i hudens farge eller overflate. Disse symptomene opptrer vanligvis i fingrer, hender eller håndledd. Disse symptomene kan øke ved lave temperaturer. For å redusere risikoen for hånd-arm vibrasjonssyndrom anbefales det på det sterkeste at du tar hensyn til følgende sikkerhetsregler.

Bruk tykke vibrasjonsdempende hansker.

Ta mer enn 5 minutters pause regelmessig på varme steder.

Hold et fast grep til enhver tid, men ikke klem håndtakene med konstant trykk.

Hvis du føler ubehag eller opplever at fingrene eller andre kroppsdeler blir røde eller hovner opp, burde du kontakte lege før det blir verre.

VIGTIG!

Blåseren er kun konstruert for renblåsing av gressplener, gangveier, asfaltveier og liknende.

Føret en inspeksjon av hele maskinen før bruk. Se vedlikeholdsskjemaet.

Bruk aldri maskinen hvis du er trett, har drukket alkohol eller bruker medisiner som kan påvirke syn, vurderingsevne eller kroppskontroll.

Bruk personlig verneutstyr. Se anvisninger under overskriften "Personlig verneutstyr".

Bruk egnede klær. Bruk ikke løstsittende klær eller smykker. Hold hår, klær og hansker borte fra bevegelige deler. Løstsittende klær, smykker eller langt hår kan sette seg fast i bevegelige deler.

Bruk aldri en maskin som er modifisert slik at den ikke lenger er i samsvar med originalutførelsen.

Bruk aldri en maskin som det er noe galt med. Utfør sikkerhetskontrollene og vedlikeholds- og serviceinstruksjonene i denne bruksanvisningen. Noen vedlikeholds- og servicetiltak må utføres av erfarne og kvalifiserte spesialister. Se instruksjonene under overskriften Vedlikehold.

Samtlige deksler og vern må være montert før start. Påse at tennpluggette og tenningskabel er uskadd for å unngå risiko for elektrisk støt.

Føreren av løvblåseren skal påse at ingen mennesker eller dyr kommer nærmere enn 15 meter. Når flere førere arbeider på samme sted, skal sikkerhetsavstanden være minst 15 meter.

Tillat aldri barn å bruke maskinen.

La aldri noen annen bruke maskinen før du har forsikret deg om at de har forstått innholdet i bruksanvisningen.

Kontroller alltid om det finnes gjenstander som kan blokkere luftinntaksskjermen før du begynner å arbeide.

Ta alltid kontakt med de lokale myndighetene og kontroller at du følger gjeldende bestemmelser.

Hold alle kroppsdeler unna varme overflater. Metalldelene og motordekselet når høye temperaturer under drift, og det kan føre til alvorlige forbrenninger.

Fjern aldri rusk fra inntaksskjermen mens motoren går. Hvis du kommer borti den roterende viften, kan det føre til alvorlige personskader.

GENERELLE SIKKERHETSINSTRUKSJONER



ADVARSEL! Denne maskinen skaper et elektromagnetisk felt når den er i bruk. Dette feltet kan under visse omstendigheter forstyrre aktive eller passive medisinske implantater. For å redusere risikoen for alvorlig eller livstruende skade, anbefaler vi at personer med medisinske implantater rådfører seg med sin lege og produsenten av det medisinske implantatet før denne maskinen tas i bruk.

Start

- Start aldri maskinen innendørs. Vær bevisst på faren ved innånding av motorens avgasser.
- Pass på omgivelsene og forviss deg om at det ikke er fare for at mennesker eller dyr kan komme i kontakt med det som blåses ut.

Plasser maskinen på bakken. Trykk maskinkroppen mot bakken med høyre hånd (OBS! Ikke foten). Ta deretter tak i starthåndtaket med venstre hånd og trekk raskt og bestemt.

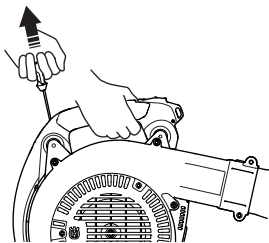

Brennstoffsikkerhet

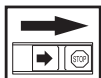

- Bruk bensinkanne med overfyllingsbeskyttelse.
- Fyll aldri brennstoff på maskinen når motoren er i drift. Stans motoren og la den avkjøles noen minutter før brennstoff fylles på.
- Sorg for god ventilasjon ved tanking og blanding av brennstoff (bensin og totaktolje).
- Unngå all hudkontakt med brennstoff. Brennstoffet forårsaker hudirritasjon og kan også føre til hudforandringer.

- Flytt maskinen minst 3 m fra tankingsstedet før du starter den.

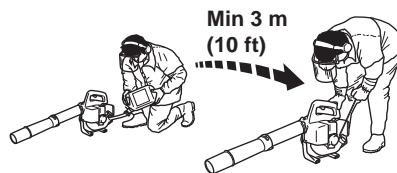

- Start aldri maskinen:
 - Hvis du har sølt brennstoff på den. Tork opp alt søl og la bensinrestene fordampe.
 - Hvis du har sølt brennstoff på deg selv eller klærne dine, skift klær. Vask de kroppsdeler som har vært i kontakt med brennstoff. Bruk såpe og vann.
 - Hvis maskinen lekker brennstoff. Kontroller regelmessig med tanke på lekkasje fra tanklokk og brennstoffledninger.

Transport og oppbevaring

- Oppbevar og transporter maskin og brennstoff slik at det ikke er fare for at en eventuell lekkasje og damp kommer i kontakt med gnister eller åpen ild, for eksempel fra el-maskiner, el-motorer, elektriske kontakter/strømbrytere, eller varmekjeler.
- Ved oppbevaring og transport av brennstoff må det brukes kanner som er spesielt beregnet og godkjent for formålet.
- Ved lengre tids oppbevaring av maskinen skal brennstofftanken tommes. Hor med nærmeste bensinstasjon hvor du kan bli kvitt overflødig brennstoff. Tøm drivstofftanken og trykk på pumpen til alt drivstoff er pumpet ut. Fjern tennpluggen og hell en spiseskje totaktolje i sylindren. Drei motoren noen ganger, og monter deretter tennpluggen igjen.
- Påse at maskinen er ordentlig rengjort og at fullstendig service er utført før langtids oppbevaring.
- Sikre maskinen under transport.
- Lagre maskinen på et tørt, kjølig, luftig og stovfritt sted. Oppbevar maskinen utilgjengelig for barn.



ADVARSEL! Vær forsiktig ved håndtering av brennstoff. Husk brann-, eksplosjons- og innåndingsfare.

SIKKERHETSINSTRUKSJONER

Personlig verneutstyr



ADVARSEL! Ved all bruk av maskinen skal det brukes godkjent personlig verneutstyr. Personlig verneutstyr eliminerer ikke skaderisikoen, men det reduserer virkningen av en skade hvis ulykken skulle være ute. Be forhandleren om hjelp ved valg av utstyr. Les nøye gjennom bruksanvisningen og forstå innholdet før du bruker maskinen.



ADVARSEL! Vær alltid oppmerksom på varselsignaler eller tilrop ved bruk av hørselsvern. Ta alltid av hørselsvernet så snart motoren er stanset.

- Hansker skal brukes ved behov.



- Hørselsvern med tilstrekkelig lyddepmpende virkning skal brukes.

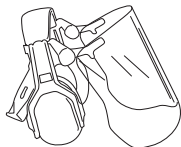

- Godkjent øyevern skal alltid brukes. Ved bruk av visir skal det også brukes godkjente vernebriller. Godkjente vernebriller er slike som tilfredsstill standard ANSI Z87.1 for USA eller EN 166 for EU-land. Slag fra greiner eller gjenstander som blir kastet i vei kan skade øynene.

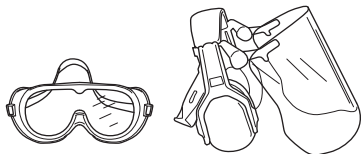

- Bruk sklisikre og solide støvler.



- Bruk alltid kraftige langbukser, støvler, hansker og en langermet skjorte. For å redusere faren for skader som er forbundet med gjenstander som trekkes inn i roterende deler, må du ikke bruke løstsittende klær, skjørt, smykker ol. Sett opp håret til over skulderlengde.
- Åndedrettsvern skal brukes når det er risiko for støv.

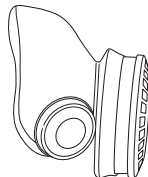

- Forstehjelpsutstyr må alltid finnes for hånden.



Maskinens sikkerhetsutstyr

I dette avsnittet forklares hvilket sikkerhetsutstyr maskinen er utstyrt med, hvilken funksjon det har og hvordan man utfører kontroll og vedlikehold for å være sikker på at utstyret fungerer. Se kapitlet Hva er hva? for å se hvor disse delene er plassert på din maskin.



ADVARSEL! Bruk aldri en maskin med defekte sikkerhetsdetaljer. Følg de kontroll-, vedlikeholds og serviceinstruksjonene som er gitt i dette avsnittet.

Stoppbryter

Stoppbryteren skal brukes for å slå av motoren.

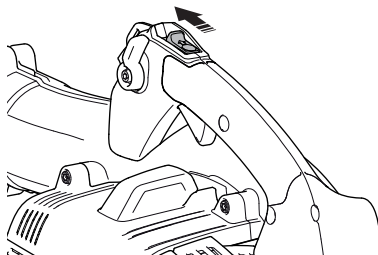

Fjern tenningskabelen og tennpluggen for å foreta inspeksjon og vedlikehold.

SIKKERHETSINSTRUKSJONER

Vibrasjonsdemper

Din maskin er utstyrt med et avvibreringssystem som er konstruert for å gi en mest mulig vibrasjonsfri og behagelig bruk.

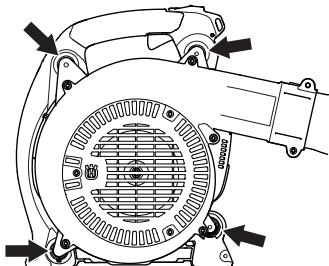

ADVARSEL! Overeksponering for vibrasjoner kan føre til blodkar- eller nerveskader hos personer som har blodsirkulasjonsforstyrrelser. Opsøk lege hvis du opplever fysiske symptomer som kan relateres til overeksponering for vibrasjoner. Eksempel på slike symptomer er dovnang, manglende følelse, "kiling", "stikk", smerte, manglende eller redusert styrke, forandringer i hudens farge eller overflate. Disse symptomene opptrer vanligvis i fingrer, hender eller håndledd. Risikoen kan øke ved lave temperaturer.

Lyddemper



Lyddempere er konstruert for å gi et lydnivå som er så lavt som mulig, og for å lede avgassene fra motoren bort fra brukeren.

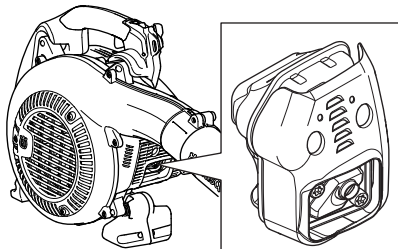

Lyddempere med katalysator er også konstruert for å redusere de skadelige stoffene i avgassene.

I land med varmt og tørt klima er skogbrannfare stor. Vi har derfor utstyrt noen av lyddempermodellene med et

såkalt gnistfangernett. Kontroller om lyddempere på din maskin har et slikt nett.

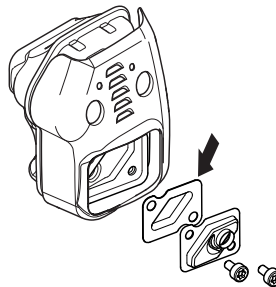

For lyddempere er det meget viktig at instruksjonene for kontroll, vedlikehold og service blir fulgt.

Bruk aldri en maskin som har defekt lyddemper.

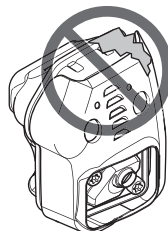

Kontroller regelmessig at lyddempere sitter fast i maskinen.

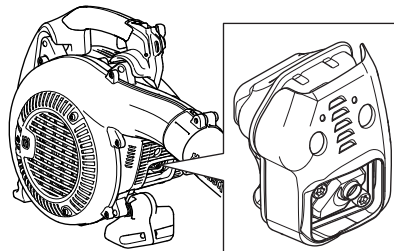

Hvis lyddempere i maskinen er utstyrt med gnistfangernett, må dette rengjøres regelmessig. Et tilstoppet nett fører til at motoren går varm med alvorlig motorskade som følge.

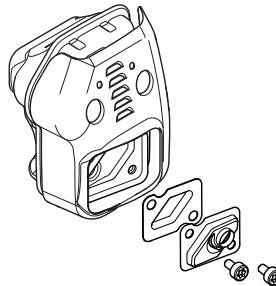

SIKKERHETSINSTRUKSJONER

NOTE!

Pass på at gnistfangeren skrur riktig på plass.



ADVARSEL! Katalysatorlyddemperen blir meget varm både under bruk og etter stopp. Dette gjelder også tomgangskjøring. Berøring kan gi brannskader på huden. Vær oppmerksom på brannfaren!



ADVARSEL! Lyddemperen inneholder kjemikalier som kan være kreftfremkallende. Unngå kontakt med disse elementene dersom lyddemperen blir skadd.

Luftfilter

Bruk aldri lovblåseren uten luftfilter eller med skadet eller deformert filter. Ufiltrert, støvholdig luft kan raskt ødelegge motoren.

MONTERING

Blåserør

Blåserøret festes til enheten med et slissesystem.

- For å montere eller fjerne blåserøret må rørklemmebolten løsnes.
- Juster slissen i blåseutgangen med stiften på mellomrøret, og skyv røret inn til hullene i røret og munnstykket ligger over hverandre.
- Stram til rørklemmebolten igjen.

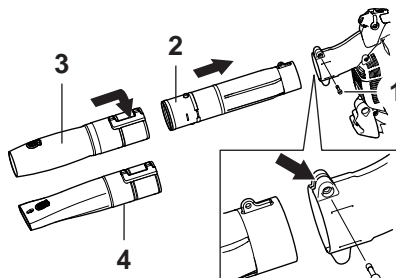

- 1 Rørklemmeskrue
- 2 Mellomrør
- 3 Rundt munnstykke
- 4 Høyhastighets munnstykke

BRENNSTOFFHÅNDTERING

Brennstoff

OBS! Maskinen er utstyrt med en totaktsmotor, og må alltid kjøres på en blanding av bensin og totaktsolje. For å sikre riktig blandingsforhold, er det viktig at oljemengden som skal blandes måles nøyaktig. Ved blanding av små mengder brennstoff vil selv små feil i oljemengden virke kraftig inn på blandingsforholdet.



ADVARSEL! Sørg for god luftventilasjon ved håndtering av brennstoff.

Bensin

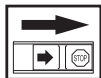

OBS! Bruk alltid oljeblandet kvalitetsbensin (minst 90 oktan).



- Anbefalt laveste oktantal er 90. Hvis man kjører motoren på bensin med lavere oktantal, kan det forårsake såkalt banking. Dette fører til økt motortemperatur, som kan resultere i alvorlige motorhavarier.
- Ved arbeid med kontinuerlig høye turtall anbefales høyere oktantal. Bruk blyfri kvalitetsbensin.

Drivstoff med etanolblanding E10 kan brukes (maks. 10 % etanolblanding). Bruk av høyere etanolblandinger enn E10 gjør drivstoffblandingen mager, noe som kan føre til motorskade.

Totaktsolje

- For beste resultat og funksjon brukes HUSQVARNA totaktsolje, som er utviklet spesielt for våre totaktsmotorer. Blandingsforhold 1:50 (2%).
- Hvis det ikke er mulig å få tak i HUSQVARNA totaktsolje, kan man bruke annen totaktsolje av høy kvalitet som er beregnet for luftkjølte motorer. Kontakt forhandleren ved valg av olje. Blandingsforhold 1:33 (3%).
- Bruk aldri totaktsolje beregnet til vannkjølte påhengsmotorer, såkalt outboardoil.
- Bruk aldri olje beregnet på firetaktsmotorer.

Bensin, liter	Totaktsolje, liter	
	2% (1:50)	3% (1:33)
5	0,10	0,15
10	0,20	0,30
15	0,30	0,45
20	0,40	0,60

Blanding

- Bensin og olje må alltid blandes i en ren beholder som er godkjent for bensin.
- Begynn alltid med å helle i halvparten av bensinen som skal blandes. Hell deretter i hele oljemengden. Bland (rist) brennstoffblandingen. Fyll på resten av bensinen.
- Bland (rist) brennstoffblandingen omhyggelig før den fylles over på maskinens brennstofftank.

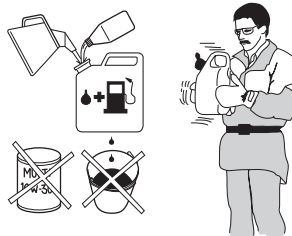

- Bland ikke drivstoff for mer enn maks. 1 måneds behov.
- Hvis maskinen ikke brukes over en lengre periode, skal brennstofftanken tømmes og rengjøres.

BRENNSTOFFHÅNDBTERING

Fylling av brennstoff



ADVARSEL! Følgende forholdsregler reduserer brannfaren:

Fyll drivstoff på et godt ventilert sted. Fyll aldri drivstoff på maskinen innendørs.

Det må ikke røykes eller plasseres varme objekter i nærheten av brennstoffet.

Fyll aldri brennstoff med motoren i gang.

Stans motoren og la den avkjøles noen minutter før brennstoff fylles på.

Åpne tanklokket sakte ved påfylling av brennstoff slik at et eventuelt overtrykk forsvinner sakte.

Trekk tanklokket godt til etter bruk.

Hvis du har sølt brennstoff på den. Tørk opp alt søl og la bensinrestene fordampe.

Flytt alltid maskinen bort fra stedet der drivstoff er påfylt, før maskinen startes.

- Flytt maskinen minst 3 m fra tankingsstedet før du starter den.

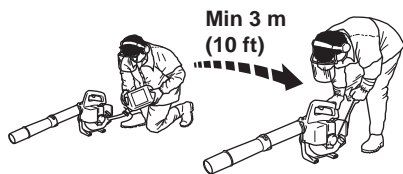

- Tørk rent rundt tanklokket. Forurensninger i tankene fører til driftsforstyrrelser.
- Påse at brennstoffet er godt blandet ved å riste beholderen før tanken fylles.
- Kontroller drivstoffnivået før hver gangs bruk og la det være plass nok til at drivstoff kan ekspandere, ettersom varmen fra motoren og solen ellers kan få drivstoffet til å ekspandere slik at det renner over.
- Hold håndtakene tørre og fri for olje og brennstoff.
- Brennstoff skal alltid oppbevares i beholdere som er spesielt beregnet og godkjent for dette.

START OG STOPP

Start og stopp



ADVARSEL! Flytt alltid maskinen bort fra stedet der drivstoff er påfylt, før maskinen startes. Plasser maskinen på et fast underlag.

Sørg for at ikke uvedkommende oppholder seg i arbeidsområdet, da det ellers er fare for alvorlige personskader. Sikkerhetsavstanden er 15 meter.

Maskinen må kun brukes i komplett utførelse. Hvis maskinen startes uten at alle deksler er montert, er det risiko for personskade.

Start

Gassposisjon: Sett gassposisjonen til tomgangposisjon.

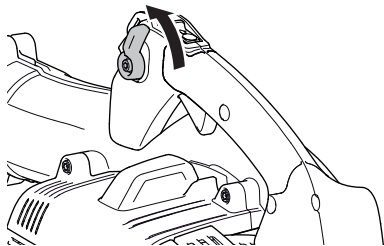

Brennstoffpumpe: Trykk på brennstoffpumpens gummiblære gjentatte ganger til brennstoff begynner å fylle blæren. Blæren behøver ikke å fylles helt.

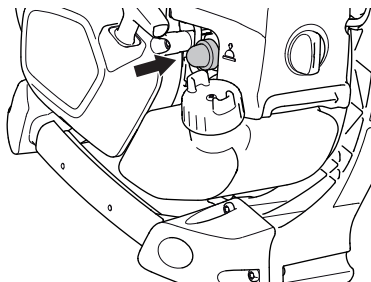

Kald motor

Choke: Still chokehendelen i choke-stilling.

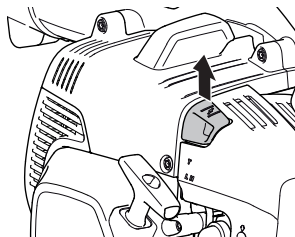

Hold maskinkroppen på bakken med høyre hånd (OBS! Ikke med foten!).

Ta tak i starthåndtaket med høyre hånd og dra langsomt ut startsnoren til du merker motstand (starthakene griper inn) og trekk deretter raskt og kraftig til. **Surr aldri startlinen rundt hånden.**

Trekk i tråden gjentatte ganger helt til motoren starter (eller maksimalt fem drag).

Flytt chokehendelen ned til normalstilling.

Trekk i tråden helt til motoren starter, og bruk gassregulatoren gradvis for å øke motorens turtall og hastigheten.

Varm motor

Bruk samme fremgangsmåte ved start som ved kald motor, men uten å sette chokehendelen i chokestilling. Hvis motoren ikke starter etter flere forsøk, kan du lukke choken og fortsette å trekke i tauet.

NOTE!

Luft slippes ut så snart motoren startes, også når den går på tomgang.

Hvis motoren ikke starter etter flere forsøk på grunn av for mye choking, kan du åpne choken og fortsette å trekke i tauet.

OBS! Dra ikke startsnoren helt ut og slipp heller ikke håndtaket fra helt utdratt stilling. Dette kan skade maskinen.

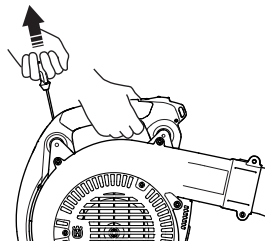

START OG STOPP

OBS! Ikke plasser noen del av kroppen på den markerte flaten. Berøring kan medføre brannskader på huden eller elektrisk støt dersom tennpluggheten er defekt. Bruk alltid hansker. Bruk aldri en maskin med defekt tennplugghette.

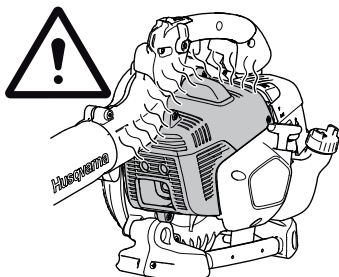

Stopp

Flytt gasspaken til tomgangsposisjon, og hold inne stoppbryteren til motoren stopper helt.

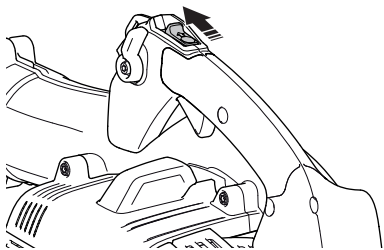

OBS! Stoppekontakten går automatisk tilbake til startstilling. For å unngå ufrivillig start, må derfor tennpluggheten alltid tas av tennpluggen ved montering, kontroll og/eller vedlikehold.

ARBEIDSTEKNIKK

Generelle arbeidsinstruksjoner

VIGTIG! Dette avsnittet behandler grunnleggende sikkerhetsregler for arbeid med blåser. Når du kommer ut for en situasjon som gjør deg usikker på fortsatt bruk, skal du rådføre deg med en ekspert. Henvend deg til din forhandler eller ditt serviceverksted. Unngå all bruk som du ikke føler deg kvalifisert til!

Vis hensyn til personer i omgivelsene ved å unngå å bruke maskinen på ugunstige tidspunkt, eksempelvis sent om kvelden eller tidlig om morgenen. Reduser støynivået ved å begrense antall maskiner som brukes samtidig. Les gjennom og følg de enkle rådene under for å forstyrre omgivelsene minst mulig.

- Blåseren er en håndholdt type. Blåseren holdes i håndtaket. Den betjenes og styres ved hjelp av håndtaket under bruk. Hastigheten på luftstrålen reguleres ved hjelp av gassreguleringen. Velg den hastighet som passer best til respektive bruk. For å slippe å holde fingeren på gassregulatoren hele tiden blåseren brukes, kan ønsket gasspådrag stilles inn med gassreguleringsinnstillingen (D). Fullt gasspådrag oppnås når gassreguleringsinnstillingen er trykt helt ned.

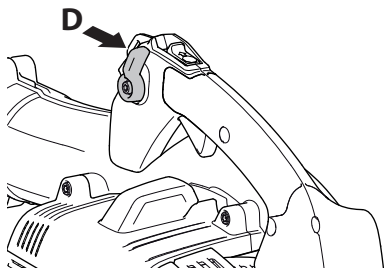

- Bruk blåseren med lavest mulig gasspådrag. Det er sjelden nødvendig å bruke fullt gasspådrag. Mange arbeidsmomenter kan utføres med halvt gasspådrag. Lavere gasspådrag innebærer mindre støy og støv. Det er også lettere å ha kontroll over det avfallet som skal samles sammen/flyttes.
- Bruk rake eller kost for å løse fastsittende avfall fra bakken.

- Hold blåserørets munning så nær bakken som mulig. Bruk hele lengden av blåserøret for å holde luftstrømmen nær bakken.

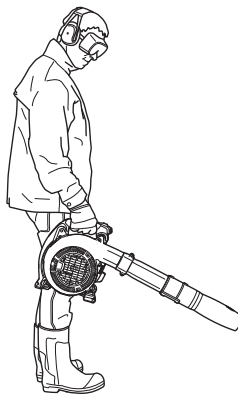

- Rydd opp etter deg. Forviss deg om at du ikke har blåst avfall inn på annen manns eiendom.
- Bruk maskinen i vanlig arbeidstid for å unngå unodig støy. Unngå å arbeide tidlig om morgenen og sent om kvelden.



ADVARSEL! Vær oppmerksom på omgivelsene. Hvis noen nærmer seg arbeidsområdet, må du stille gassreguleringen på minste gasspådrag til personen er på trygg avstand. Rett luftstrålen bort fra mennesker, dyr, lekeplasser, åpne vinduer, biler osv.

Grunnleggende sikkerhetsregler



- Ingen uvedkommende personer eller dyr skal finnes på arbeidsområdet, som er 15 meter.
- La motoren avkjøles før du fyller drivstoff.
- Hold alle kroppsdeler unna varme ovrflater.
- Berør aldri tennpluggen eller tenningskabelen mens motoren er i gang. Du kan få elektrisk støt av å ta på tennpluggen eller pluggen.
- Den kraftige luftstrømmen kan forflytte gjenstander med en slik hastighet at de kan sprette tilbake og forårsake alvorlige øyeskader.
- Ikke rett luftstrålen mot mennesker eller dyr.
- Stopp motoren før montering eller demontering av tilbehør eller andre deler.
- Unngå bruk i dårlig vær. Slik som tett tåke, kraftig regn, sterk vind, kraftig kulde osv. Å arbeide i dårlig vær er slitsomt og kan skape farlige omstendigheter, for eksempel glatt underlag.

ARBEIDSTEKNIKK

- Reduser blåsetiden ved å væte stovete områder eller ved å bruke sprøyteutstyr.
- Reduser vannforbruket ved å bruke lovblåser i stedet for vannslange til ulike bruksområder rundt plenen og hagen, for eksempel terrasser, skjermmer, rister, verandaer osv.
- Sorg for at du kan gå og stå sikkert. Se etter eventuelle hinder ved uventet forflytting (rotter, steiner, greiner, groper, forhøyninger osv). Vær meget forsiktig ved arbeid i skrånende terreng.
- Sett aldri maskinen ned med motoren i gang uten at du har den under oppsikt.
- Motorens avgasser inneholder karbonmonoksid som kan forårsake karbonmonoksidforgiftning. Start eller kjør derfor aldri maskinen innendørs, eller der det er dårlig luftsirkulasjon.
- Lovblåseren må ikke brukes i stiger eller på stillaser.
- OBS! Bruk aldri maskinen uten mulighet til å kunne påkalle hjelp ved en ulykke.
- Pek aldri et blåserør mot en åpen flamme, da dette kan føre til at enheten tar fyr eller at du selv eller omgivelsene blir skadet.
- Å bruke lovblåseren til å flytte store hauger er tidkrevende og skaper unødvendig støy.
- Ha god balanse og sikkert fotfeste.
- Etter avsluttet arbeid skal maskinen oppbevares stående.

Grunnleggende arbeidsteknikk



ADVARSEL! Se opp for gjenstander som slynges ut. Bruk alltid vernebriller. Bøy deg aldri over beskyttelsen. Steiner, skrot o.l. kan kastes opp i øynene og forårsake blindhet eller alvorlige skader. Hold uvedkommende på avstand. Barn, dyr, tilskuere og medhjelpere skal befinne seg utenfor sikkerhetssonen på 15 m. Stans maskinen umiddelbart hvis noen nærmer seg.



ADVARSEL! Stans alltid maskinen ved rengjøring.

Hastigheten på luftstrålen reguleres ved hjelp av gassregulatoren. Velg den hastigheten som passer best for respektive bruk.

For å slippe å holde fingeren på gassregulatoren hele tiden blåseren brukes, kan du velge riktig gassinstilling med innstillingene for gassposisjonen. Fullt gasspådrag oppnås når regulatoren er trukket helt tilbake.

- Kontroller at luftinntaket ikke blokkeres av eksempelvis løv eller avfall. Et tilstoppet luftinntak reduserer maskinens blåsekapasitet og øker motorens arbeidstemperatur, hvilket kan medføre motorhavari. Stans motoren og fjern gjenstanden.
- Vær oppmerksom på vindretningen. Arbeid i vindens retning for at arbeidet skal bli lettere.
- Bruk forlengeren til munnstykket slik at luftstrømmen kan arbeide nær bakken.
- Kontroller alltid at ingenting har blitt blåst over på andres eiendom.

VEDLIKEHOLD

Forgasser

Justering av tomgangsturtall

Før det gjennomføres noen justeringer, sørg for at luftfilteret er rent og at luftfilterlokket sitter på. Juster tomgangsturtallet med tomgangsskruen T, hvis omjustering blir nødvendig.

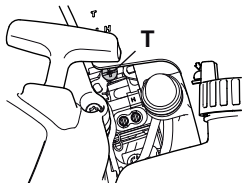

Anbefalt tomgangsturtall: Se kapitlet Tekniske data.

Lyddemper



OBS! Enkelte lyddempere er utstyrt med katalysator. Se kapitlet Tekniske data for å få greie på om din maskin har katalysator.

Lyddemperen er utformet for å dempe lydnivået og for å lede avgassene bort fra brukeren. Avgassene er varme og kan inneholde gnister som kan forårsake brann hvis gassene rettes mot et tørt og brennbart materiale.

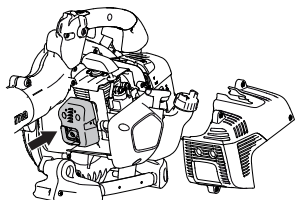

Noen lyddempere er utstyrt med et spesielt gnistfangernett. Hvis maskinen er utstyrt med en slik lyddemper, bør nettet rengjøres en gang i uken. Dette gjøres enklest med en stålbørste. På lyddempere uten katalysator bør nettet rengjøres og eventuelt byttes en gang pr. uke. På katalysatorlyddempere skal nettet kontrolleres og eventuelt rengjøres en gang pr. måned. **Ved ev. skader på nettet skal det skiftes ut.** Hvis nettet ofte er tettet igjen, kan dette være et tegn på at katalysatorens funksjon er nedsatt. Kontakt din forhandler for kontroll. Maskinen overopphetes hvis nettet er tett, med skader på sylinder og stempel som følge.

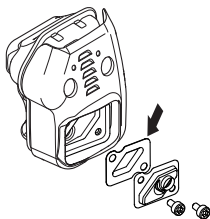

OBS! Bruk aldri maskinen med en lyddemper som er i dårlig stand.



ADVARSEL! Katalysatorlyddemperen blir meget varm både under bruk og etter stopp. Dette gjelder også tomgangskjøring. Berøring kan gi brannskader på huden. Vær oppmerksom på brannfaren!

Kjølesystem



For å oppnå lavest mulig driftstemperatur er maskinen utstyrt med et kjølesystem.

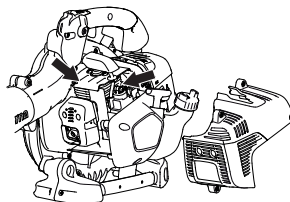

Rengjør kjølesystemet med en børste en gang i uken, ved vanskelige forhold oftere. Et tilsusset eller tett kjølesystem fører til at maskinen overopphetes, noe som forårsaker skader på sylinder og stempel.

Tennplugg



Tennpluggens stand påvirkes av:

- Feil innstilt forgasser.
- En feilaktig oljeblanding i brenselet (for mye, eller feilaktig olje).
- Tilsusset luftfilter.

Disse faktorene gir belegg på tennpluggenes elektroder og kan forårsake driftsforstyrrelser og startvansker.

Hvis maskinens effekt er for lav, maskinen er vanskelig å starte eller tomgangen er urolig: kontroller alltid tennpluggen først for andre tiltak iverksettes. Hvis tennpluggen har mye belegg, rengjøres den, og kontroller samtidig at elektrodeavstanden er 0,65 mm. Tennpluggen bør skiftes etter omtrent en måneds drift eller om nødvendig tidligere.

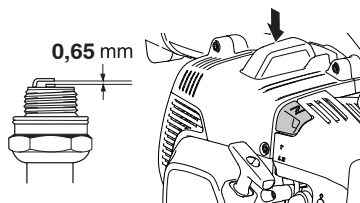

VEDLIKEHOLD

OBS! Bruk alltid anbefalt type tennplugg! Feil tennplugg kan ødelegge stempel/sylinder. Påse at tennpluggen har såkalt radiostoyfilter.

Luftfilter



Luftfilteret må rengjøres regelmessig for støv og smuss for å unngå:

- Forgasserforstyrrelser.
- Startproblemer.
- Dårligere effekt.
- Unødvendig slitasje på motorens deler.
- Unormalt høyt brennstofforbruk.

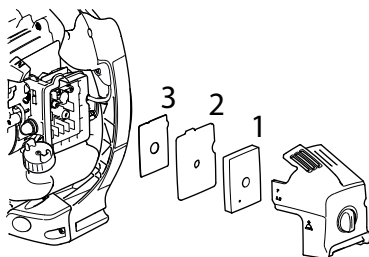

- 1 Skumplastfilter (uretanfilter)
- 2 Filtfilter
- 3 Skjerm

Rengjør luftfilteret etter 25 timers drift, oftere hvis maskinen brukes under forhold med usedvanlig mye støv.

Rengjøring av luftfilteret

Lukk chokeregulatoren ved å sette choken i choke-stilling.

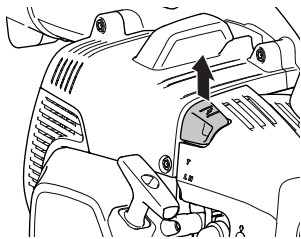

- Demonter luftfilterdekselet og ta ut filteret. Vask det rent i varmt såpevann. Rengjør også innsiden av filterdekselet med trykkluft eller en børste. Se etter at filteret er tørt før det monteres igjen.
- Fjern filtfilteret fra filterholderen, og børst forsiktig bort rusk fra filteret.
- Monter skjermen og filtfilteret i luftfilterholderen.
- Monter skumfilteret i luftfilterdekselet.
- Monter luftfilterdekselet.

Et filter som har vært mye brukt kan aldri bli fullstendig rent. Derfor må det skiftes med jevne mellomrom. **Et skadet luftfilter må alltid skiftes.** Hvis luftfilteret er skadet, svært skittent eller fullt av drivstoff, må det alltid skiftes.

Luftinntaksskjerm

Kontroller at luftinntaket ikke blokkeres av eksempelvis løv eller avfall. Et tilstoppet luftinntak reduserer maskinens blåsekapasitet og øker motorens arbeidstemperatur, hvilket kan medføre motorhavari. Stans motoren og fjern gjenstanden.

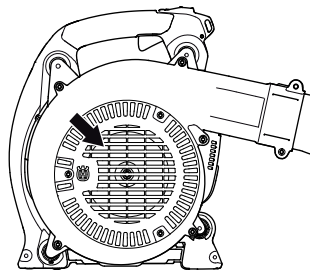

ADVARSEL! Bruk aldri løvblåseren hvis skjermen ikke er montert. For bruk må du kontrollere at skjermen er på plass og at den er uskadet.

Bensinfilter

Kontroller at bensinfilteret ikke er forurenset eller at bensinslangen har sprekker eller andre defekter. Skift om nødvendig.

VEDLIKEHOLD

Vedlikeholdsskjema

Under følger en liste over det vedlikehold som skal utføres på maskinen. De fleste av punktene er beskrevet i avsnittet Vedlikehold. Brukeren må kun utføre det vedlikeholds- og servicearbeidet som beskrives i denne bruksanvisningen. Mer omfattende inngrep skal utføres av et autorisert serviceverksted.

Vedlikehold	Daglig ettersyn	Ukentlig ettersyn	Månedlig ettersyn
Rengjør maskinen utvendig.	X		
Kontroller at gassregulatorsperreren og gassregulatoren fungerer sikkert.	X		
Kontroller at stoppbryteren fungerer.	X		
Rengjør luftfilteret. Skift om nødvendig.	X		
Kontroller at skruer og mutre er trukket til.	X		
Kontroller at det ikke er noen brennstofflekkasje fra motor, tank eller brennstoffledninger.	X		
Kontroller at bensinfilteret ikke er forurenset eller at bensinlangen har sprekker eller andre defekter. Skift om nødvendig.	X		
Kontroller det ikke finnes blokkeringer på noen side av luftinntaksskjermen.	X		
Kontroller startapparat med snor.		X	
Kontroller at vibrasjonsisolatorene ikke er skadet.		X	
Rengjør tennpluggen utvendig. Ta den ut og kontroller elektrodeavstanden. Juster avstanden til 0,65 mm, eller skift tennplugg. Påse at tennpluggen har såkalt radiostøyfilter.		X	
Rengjør maskinens kjølesystem.		X	
Rengjør eller skift lydemperens gnistfangernett (gjelder kun lydemperer uten katalysator).		X	
Rengjør forgasseren utvendig og området rundt denne.		X	
Kontroller at bensinfilteret ikke er forurenset eller at bensinlangen har sprekker eller andre defekter. Skift om nødvendig.			X
Kontroller alle kabler og forbindelser.			X
Skift tennplugg. Påse at tennpluggen har såkalt radiostøyfilter.			X
Kontroller og rengjør eventuelt lydemperens gnistfangernett (gjelder kun lydemperer med katalysator).			X

TEKNISKE DATA

Tekniske data

Tekniske data	525BX
Motor	
Sylindervolum, cm ³	25,4
Tomgangsturtall, o/min	3000
Katalysatorlyddemper	Ja
Turtallsregulert tenningssystem	Ja
Tenningsystem	
Tennplugg	NGK BPMR8Y
Elektrodeavstand, mm	0,6-0,7
Brennstoff-/smøresystem	
Volum bensintank, liter	0,45
Vekt	
Vekt, uten brennstoff, kg	4,3
Støyutslipp	
(se anm. 1)	
Lydeffektnivå, mål dB(A)	104
Lydeffektnivå, garantert L _{WA} dB(A)	106
Lydnivåer	
(se anm. 2)	
Ekvivalent lydtryknivå ved brukers øre, målt i henhold til EN15503, dB(A)	
Rundt munnstykke	91
Flatt munnstykke	92
Vibrasjonsnivåer	
(se anm. 3)	
Ekvivalente vibrasjonsnivåer (a _{hV,eq}) i håndtak, målt i henhold til EN15503, m/s ²	
Rundt munnstykke	1,2
Flatt munnstykke	2,0
Vifteeffekt	
Maks. lufthastighet med rundt munnstykke, m/s:	70
Maks. lufthastighet ved flatt munnstykke, m/s:	86
Lufflyt med rundt munnstykke, m ³ /min	13
Luftmengde ved flatt munnstykke, m ³ /min	10

Anm.1: Utslipp av støy til omgivelsene målt som lydeffekt (L_{WA}) ifølge EF-direktiv 2000/14/EC. Rapporterte lydeffektnivåer for maskinen er målt med det originale skjæretstyret som gir høyest nivå. Forskjellen mellom garantert og målt lydeffekt er at garantert lydeffekt også omfatter spredning i måleresultatet og variasjoner mellom forskjellige maskiner av samme modell, i henhold til direktivet 2000/14/EC.

Merknad 2: Ekvivalent lydtrykksnivåverdi er beregnet med følgende tidsfordeling: 1/7 tomgang og 6/7 maks. turtall. Rapporterte data for ekvivalent lydtrykksnivå for maskinen har en typisk statistisk spredning (standard avvik) på 1 dB (A).

Merknad 3: Ekvivalent vibrasjonsnivåverdi er beregnet med følgende tidsfordeling: 1/7 tomgang og 6/7 maks. turtall. Rapporterte data for ekvivalent vibrasjonsnivå har en typisk statistisk spredning (standard avvik) på 1 m/s².

TEKNISKE DATA

EF-erklæring om samsvar

Husqvarna AB, SE-561 82 Huskvarna, Sverige, tlf. +46-36-146500, forsikrer hermed at blåserne Husqvarna **Husqvarna 525BX** 2016s serienummer og fremover (året oppgis i klartekst på typeskiltet pluss et etterfølgende serienummer), tilsvarende forskriftene i RÅDSDIREKTIV:

- fra 17. mai 2006, "angående maskiner" **2006/42/EC**.

- av 26. februar 2014 "angående elektromagnetisk kompatibilitet" **2014/30/EU**.

- av 8. mai 2000 "angående utslipp av støy til omgivelsene" **2000/14/EC**. Vurdering av overensstemmelse utført i henhold til Vedlegg V.

For informasjon angående støyutslippene, se kapitlet Tekniske data.

Følgende standarder er blitt tillempet: **EN ISO 12100:2010, CISPR 12:2009, EN 15503:2009/A1:2013**

SMP Svensk Maskinprovning AB, Box 7035, SE-750 07 Uppsala, Sverige, har utført frivillig typekontroll for Husqvarna AB. Sertifikatene har nummer: **SEC/14/2423**

Huskvarna 30. mars 2016



Per Gustafsson, Utviklingssjef (Autorisert representant for Husqvarna AB og ansvarlig for teknisk dokumentasjon.)

MERKKIEN SELITYKSET

Tunnukset

VAROITUS! Kone voi virheellisesti tai huolimattomasti käytettynä olla vaarallinen työväline, joka saattaa aiheuttaa käyttäjälle tai sivullisille vakavia vammoja tai kuoleman.

Lue käyttöohje huolellisesti ja ymmärrä sen sisältö, ennen kuin alat käyttää konetta.

Käytä aina:

- Kuulonsuojaimet
- Hyväksytyjä silmiensuojaimia
- Hengityksensuojainta on käytettävä, jos on olemassa pölyvaara.

Käytä käsineitä aina tarvittaessa.

Tämä tuote täyttää voimassa olevan CE-direktiivin vaatimukset.

Puhallin voi lennättää suurella voimalla kappaleita, jotka voivat kimmota taaksepäin. Se voi johtaa vakaviin silmävammoihin, mikäli suositeltuja suojaimia ei käytetä.

Lehtipuhaltimen käyttäjän on varmistettava, että ihmiset ja eläimet ovat vähintään 15 metrin päässä koneesta työn aikana. Kun useita lehtipuhaltimia käytetään samassa paikassa, on käyttäjien välisen turvaetäisyyden oltava vähintään 15 metriä.

Polttoainepumppu

Melupäästöt ympäristöön Euroopan yhteisön direktiivin mukaisesti. Koneen päästöt ilmoitetaan luvussa Tekniset tiedot ja arvokilvessä.

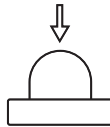

Muita koneen tunnuksia/tarroja tarvitaan tietyillä markkina-alueilla ilmaisemaan erityisiä sertifiointivaatimuksia.

Moottori sammutetaan viemällä pysäytyskosketin pysäytysasentoon. HUOM! Pysäytyskosketin palautuu automaattisesti käynnistysasentoon. Sen vuoksi, tahattoman käynnistyksen estämiseksi, sytytystulpan suojus on aina irrotettava sytytystulpasta asennuksen, tarkastuksen ja/tai huollon ajaksi.

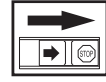

Puhdistettava säännöllisesti.

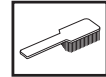

Silmämääräinen tarkastus.



Polttonesteen täyttö.



Rikastin asennossa "auki".



Rikastin asennossa "kiinni".



SISÄLTÖ

Sisältö

MERKKIEN SELITYKSET	
Tunnukset	86
SISÄLTÖ	
Sisältö	87
Ennen käynnistystä on huomioitava seuraavaa: ...	87
JOHDANTO	
Hyvä asiakas!	88
KONEEN OSAT	
Puhaltimen osat	89
YLEISET TURVAOHJEET	
Yleistä	90
TURVAOHJEET	
Henkilökohtainen suojavarustus	92
Koneen turvalaitteet	92
ASENNUS	
Puhallusputki	95
POLTTOAINEEN KÄSITTELY	
Polttoaine	96
Tankkaus	97
KÄYNNISTYS JA PYSÄYTYS	
Käynnistys ja pysäytys	98
PERUSTEKNIikka	
Yleiset työohjeet	100
KUNNOSSAPITO	
Kaasutin	102
Äänenvaimennin	102
Jäähdytysjärjestelmä	102
Sytytystulppa	102
Ilmansuodatin	103
Huoltokaavio	104
TEKNISET TIEDOT	
Tekniset tiedot	105
EY-vaatimustenmukaisuusvakuutus	106

Ennen käynnistystä on huomioitava seuraavaa:

Lue käyttöohje huolellisesti.



VAROITUS! Pitkäaikainen altistuminen melulle saattaa aiheuttaa pysyviä kuulovammoja. Käytä siksi aina hyväksytyjä kuulonsuojaimia.



VAROITUS! Koneen alkuperäistä rakennetta ei missään tapauksessa saa muuttaa ilman valmistajan lupaa. Käytä aina alkuperäisiä varaosia. Hyväksymättömien muutosten ja/tai lisävarusteiden käyttö voi aiheuttaa käyttäjälle tai muille vakavia vahinkoja tai kuoleman.



VAROITUS! Puhallin voi virheellisesti tai huolimattomasti käytettynä olla vaarallinen työväline, joka voi aiheuttaa vakavan tai jopa hengenvaarallisen tapaturman. On tärkeää, että luet ja ymmärrät tämän käyttöohjeen sisällön.

Husqvarna AB kehittää jatkuvasti tuotteitaan ja pidättää siksi itselleen oikeuden mm. muotoa ja ulkonäköä koskeviin muutoksiin ilman ennakoilmoitusta.

Puhallin on tarkoitettu vain nurmikoiden, pihateiden, asfalttiteiden ja vastaavien kohteiden puhdistamiseen.

JOHDANTO

Hyvä asiakas!

Onnittelemme Husqvarna-tuotteen valinnan johdosta! Husqvarnan perinteet ulottuvat vuoteen 1689 saakka, jolloin kuningas Kaarle XI antoi pystyttää Husqvarna-joen rannalle tehtaan muskettien valmistukseen. Sijoitus Husqvarna-joen rannalle oli looginen, koska jokea käytettiin vesivoiman tuottamiseen ja se toimi siten vesivoimalana. Näiden yli 300 vuoden ajan, joina Husqvarnan tehdas on ollut toiminnassa, siellä on valmistettu lukemattomia tuotteita, aina puuliesistä moderneihin keittiökoneisiin, ompelukoneisiin, polkupyöriin, moottoripyöriin jne. 1956 lanseerattiin ensimmäinen moottoruohonleikkuri, jota seurasi vuonna 1959 moottorisaha, ja sillä alalla Husqvarna nykyisin toimii.

Husqvarna tänä päivänä yksi maailman johtavista metsä- ja puutarhatuotteiden valmistajista, jonka tärkeimpänä kriteerinä on laatu ja suorituskyky. Liikeideana on kehittää, valmistaa ja markkinoida moottorikäyttöisiä tuotteita metsän- ja puutarhanhoitoon sekä rakennus- ja laiteollisuudelle. Husqvarnan tavoitteena on myös olla eturivissä ergonomiassa, käyttäjäturvallisuudessa, turvallisuudessa ja ympäristöajattelussa, minkä vuoksi olemme kehittäneet lukuisia onnistuneita yksityiskohtia tuotteiden parantamiseksi näillä alueilla.

Olemme vakuuttuneita, että tulette tyytyväisenä arvostamaan tuotteemme laatua ja suorituskykyä vielä pitkälle tulevaisuudessa. Ostaessasi jonkin tuotteistamme saat ammattitaitoista korjaus- ja huoltoapua, jos jotakin kaikesta huolimatta tapahtuu. Jos ostat koneen muualta kuin valtuutetulta jälleenmyyjältämme, pyydä myyjää neuvomaan lähin huoltoliike.

Toivomme, että olet tyytyväinen koneeseesi, ja että se saa olla seuralaisenasi pitkän aikaa eteenpäin. Muista, että tämä käyttöohje on arvokas asiakirja. Noudattamalla sen käyttö-, huolto- ja kunnossapito- ja muita ohjeita voit huomattavasti pidentää koneen elinikää ja lisätä myös sen jälleenmyyntiarvoa. Jos myyt koneesi, muista luovuttaa käyttöohje uudelle omistajalle.

Kiitämme Husqvarna-tuotteen valitsemisesta!

Husqvarna AB kehittää jatkuvasti tuotteitaan ja pidättää siksi itselleen oikeuden mm. muotoa ja ulkonäköä koskeviin muutoksiin ilman ennakkoilmoitusta.

KONEEN OSAT

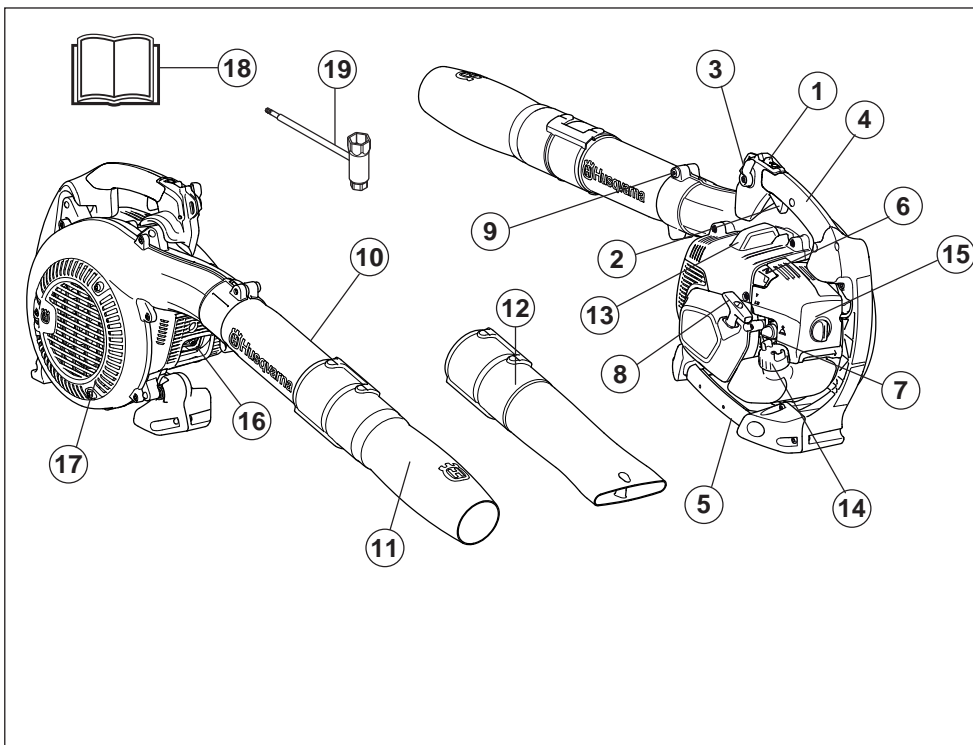

Puhaltimen osat

- | | |
|---------------------------|-----------------------------|
| 1 Pysäytin | 10 Väliputki |
| 2 Kaasun hallinta | 11 Pyöreä suutin |
| 3 Kaasun asetusten säädin | 12 Litteä suutin |
| 4 Säättökahva/Ohjauskahva | 13 Sytytystulppa |
| 5 Kahvan | 14 Polttoainesäiliön korkki |
| 6 Rikastin | 15 Ilmansuodatin |
| 7 Polttoainepumppu | 16 Äänenvaimennin |
| 8 Käynnistyskahva | 17 Ilmansuodatin |
| 9 Putken kiristysruuvi | 18 Käyttöohje |
| | 19 Yhdistelmäavain |

YLEISET TURVAOHJEET

Yleistä



VAROITUS! Liiallinen altistuminen tärinöille saattaa aiheuttaa verisuoni- tai hermovaurioita verenkiertohäiriöistä kärsiville henkilöille. Hakeudu lääkäriin, jos havaitset oireita, jotka voivat liittyä liialliseen tärinöille altistumiseen. Esimerkkejä tällaisista oireista ovat puutumiset, tunnottomuus, kutinat, pistelyt, kipu, voimattomuus tai heikkous, ihon värin tai pinnan muutokset. Näitä oireita esiintyy tavallisesti sormissa, käsissä tai ranteissa. Nämä oireet voivat voimistua alhaisissa lämpötiloissa. Seuraavia varoituksia suositellaan Raynaud'n oireyhtymän välttämiseksi.

Käytä paksuja, tärinää vaimentavia käsineitä.

Pidä toistuvasti yli viisi minuuttia kestäviä taukoja lämpimässä paikassa.

Käytä aina pitävää otetta, mutta älä purista kahvoja jatkuvasti tai liikaa.

Jos havaitset kipua, punaisuutta tai turvotusta sormissasi tai muussa ruumiinosassa, ota yhteys lääkäriin, ennen kuin oireet pahenevat.

TÄRKEÄÄ!

Puhallin on tarkoitettu vain nurmikoiden, pihateiden, asfalttiteiden ja vastaavien kohteiden puhdistamiseen.

Tarkista kone kokonaisuudessaan ennen käyttöä, katso huoltokaavio.

Älä koskaan käytä konetta, jos olet väsynyt, nauttinut alkoholia tai lääkkeitä, jotka voivat vaikuttaa näkökykyysi, harkintakykyysi tai kehosi hallintaan.

Käytä henkilökohtaisia suojavarusteita. Katso otsikon Henkilökohtainen suojavarustus alla annetut ohjeet.

Pukeudu oikein. Älä käytä löysästi istuvia vaatteita tai koruja. Pidä hiuksesi, vaatteesi ja käsineesi poissa liikkuvista osista. Löysät vaatteet, korut tai pitkä hiukset voivat tarttua liikkuviin osiin.

Älä koskaan käytä konetta, jota on muutettu niin, ettei sen rakenne enää ole alkuperäinen.

Älä koskaan käytä viallista konetta. Noudata tässä käyttöohjeessa annettuja turvallisuustarkastuksia, kunnossapitoa ja huoltoa koskevia ohjeita. Tietyt kunnossapito- ja huoltotyöt on annettava koulutettujen ja pätevien asiantuntijoiden tehtäviksi. Katso ohjeet kohdasta Kunnossapito.

Kaikkien koteloiden ja suojusten on oltava asennettuina ennen käynnistystä. Vältä sähköiskujen vaara varmistamalla, että syytystulpan suojus ja syytyskaapeli ovat ehjät.

Lehtipuhaltimen käyttäjän on varmistettava, että ihmiset ja eläimet ovat vähintään 15 metrin päässä koneesta työn aikana. Kun useita lehtipuhaltimia käytetään samassa paikassa, on käyttäjien välisen turvaetäisyyden oltava vähintään 15 metriä.

Älä koskaan anna lasten käyttää konetta.

Älä koskaan anna kenenkään käyttää konetta varmistamatta ensin, että käyttäjä on ymmärtänyt käyttöohjeen sisällön.

Tarkista aina ennen työn aloittamista, ettei mikään tuki ilma-suodatinta.

Ota aina yhteys paikallisiin viranomaisiin ja varmista, että noudatat voimassa olevia määräyksiä.

Pidä kaikki kehonosat poissa kuumilta pinnoilta. Metalliosat ja moottorin suojus kuumenevat käytön aikana ja voivat tämän vuoksi aiheuttaa vakavia palovammoja.

Älä koskaan poista roskia tulosäleiköstä, kun moottori on käynnissä. Pyörivän puhaltimen laipan koskettaminen aiheuttaa vakavia vammoja.

YLEISET TURVAOHJEET



VAROITUS! Kone muodostaa käytön aikana sähkömagneettisen kentän. Kenttä saattaa joissakin tapauksissa häiritä aktiivisten tai passiivisten lääketieteellisten implanttien toimintaa. Vakavien tai kohtalokkaiden onnettomuuksien ehkäisemiseksi kehotamme lääketieteellisiä implanteja käyttäviä henkilöitä neuvottelemaan lääkärin ja lääketieteellisen implantin valmistajan kanssa ennen koneen käyttämistä.

Käynnistys

- Älä koskaan käynnistä konetta sisätiloissa. Tiedosta moottorin pakokaasujen sisäänhengittämiseen liittyvä vaara.
- Tarkkaile ympäristöä ja varmista, ettei puhallusilma pääse osumaan ihmisiin tai eläimiin.

Aseta kone maahan ja paina koneen runkoa maata vasten oikealla kädellä (HUOM! Älä käytä jalkaa). Ota sitten käynnistyskahvasta kiinni vasemalla kädellä ja tee nopeita ja voimakkaita nykäisyjä.

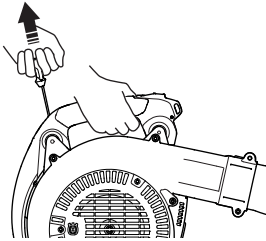

Polttoaineturvallisuus

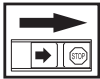

- Käytä ylitäyttösuojalla varustettua polttoainesäiliötä.
- Älä koskaan tankkaa konetta moottorin käydessä. Pysäytä moottori ja anna sen jäähtyä muutamia minutteja ennen tankkausta.
- Huolehdi hyvästä ilmanvaihdosta tankattaessa ja polttoainetta sekoitettaessa (benssiini ja 2-tahtiöljy).
- Vältä kaikkea ihokosketusta polttoaineen kanssa. Polttoaine aiheuttaa ihoärsytystä ja voi myös johtaa ihomuutoksiin.

- Siirrä kone vähintään 3 metrin päähän tankkauspaikalta ennen käynnistämistä.

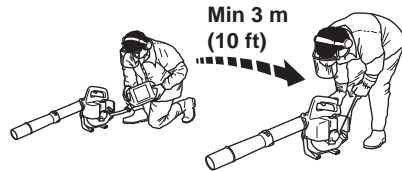

- Älä koskaan käynnistä konetta:
 - Jos olet läikyttänyt polttoainetta sen päälle. Pyyhi kaikki roiskeet pois ja anna bensiinin jäännösten haihtua.
 - Jos olet läikyttänyt polttoainetta itsesi päälle tai vaatteillesi, vaihda vaatteet. Pese ne ruumiinosat, jotka ovat olleet kosketuksissa polttoaineeseen. Käytä saippua ja vettä.
 - Jos koneesta vuotaa polttoainetta. Tarkasta säännöllisesti, etteivät säiliön korkki ja polttoainejohdot vuoda.

Kuljetus ja säilytys

- Säilytä ja kuljeta konetta ja polttoainetta niin, etteivät mahdolliset vuodot ja höyryt pääse kosketuksiin esimerkiksi sähkökoneista, sähkömoottoreista, sähkökytkimistä/katkaisimista tai lämmityskattiloista peräisin olevien kipinöiden tai avotulen kanssa.
- Polttoainetta on säilytettävä ja kuljetettava erityisesti tähän tarkoitukseen tarkoitetuissa ja hyväksytyissä astioissa.
- Ennen koneen siirtämistä pitempiäaikaiseen säilytykseen, on polttoainesäiliö tyhjennettävä. Kysy lähimmältä bensiiniasemalta, mihin voit toimittaa ylimääräisen polttoaineen. Tyhjennä polttoainesäiliö ja paina, kunnes kaikki polttoaine on tyhjentynyt. Irrota sytytystulppa ja tiputa lusikallinen 2-tahtimoottorin öljyä sylinteriin. Pyöritä moottoria muutaman kerran ja kierrä sytytystulppa sitten takaisin paikalleen.
- Varmista, että kone on puhdistettu hyvin ja että täydellinen huolto on tehty ennen pitkäaikaissäilytystä.
- Varmista koneen kiinnitys kuljetuksen aikana.
- Säilytä konetta kuivassa, viileässä, hyvin tuuletetussa ja pölyttömässä paikassa. Säilytä kone lasten ulottumattomissa.



VAROITUS! Käsittele polttoainetta varovasti. Muista palo-, räjähdys- ja sisäänhengitysvaarat.

TURVAOHJEET

Henkilökohtainen suojavarustus



VAROITUS! Konetta käytettäessä on aina pidettävä hyväksytyjä henkilökohtaisia suojavarusteita. Henkilökohtaiset suojavarusteet eivät poista tapaturmien vaaraa, mutta lieventävät vaurioita onnettomuusilanteessa. Pyydä jälleenmyyjältä apua varusteiden valinnassa. Lue käyttöohje huolellisesti ja ymmärrä sen sisältö, ennen kuin alat käyttää konetta.



VAROITUS! Tarkkaile aina varoitussignaaleja tai -huutoja kuulonsuojaimia käyttäessäsi. Riisu kuulonsuojaimet välittömästi moottorin pysäytyksen jälkeen.

- Käytä käsineitä aina tarvittaessa.



- Käytä riittävän tehokkaasti vaimentavia kuulonsuojaimia.

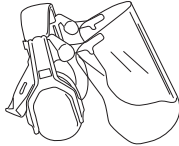

- Hyväksyttäviä silmiensuojaimia on aina käytettävä. Visiiriä käytettäessä on käytettävä myös hyväksytyjä suojalaseja. Hyväksytyillä suojalaseilla tarkoitetaan laseja, jotka täyttävät standardin ANSI Z87.1 (USA) tai EN 166 (EU-maat) vaatimukset. Oksien aiheuttamat iskut tai sinkoutuvat esineet voivat vahingoittaa silmiä.

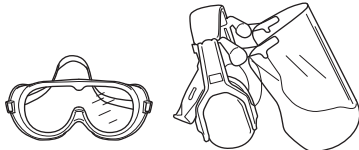

- Käytä luistamattomia ja tukevia jalkineita.



- Käytä aina paksukankaisia pitkiä housuja, saappaita, käsineitä ja pitkähihaista paitaa. Älä käytä löysiä vaatteita, huiveja, koruja tai muita vastaavia asusteita, jotta ne eivät joudu pyöriin osiin ja näin aiheuta loukkaantumisia. Sido hiukset olkapäiden korkeuden yläpuolelle.
- Hengityksensuojainta on käytettävä, jos on olemassa pölyvaara.

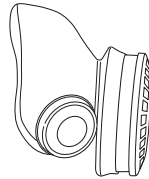

- Ensiapulaukun on aina oltava lähellä.

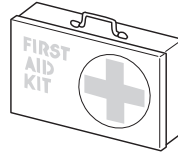

Koneen turvalaitteet

Tässä osassa selostetaan koneen turvalaitteet ja niiden toiminta ja annetaan tarkastus- ja kunnossapito-ohjeet, joilla varmistetaan niiden toimivuus. Katso luvusta Koneen osat, missä nämä koneet sijaitsevat koneessasi.



VAROITUS! Älä koskaan käytä konetta, jonka turvalaitteet ovat vialliset. Noudata tässä osassa lueteltuja tarkastus-, kunnossapito- ja huolto-ohjeita.

Pysäytin

Moottori on pysäytettävä pysäyttimellä.

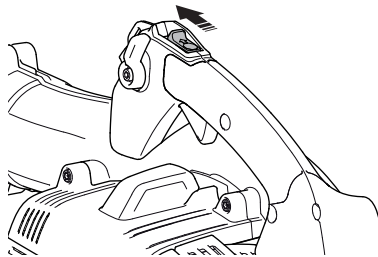

Irrota sytytyskaapeli ja sytytystulppa tarkastusta ja huoltoa varten.

TURVAOHJEET

Tärinävaimennin

Koneesi on varustettu tärinävaimentimilla, jotka tekevät sen käytöstä mahdollisimman tärinätöntä ja miellyttävää.

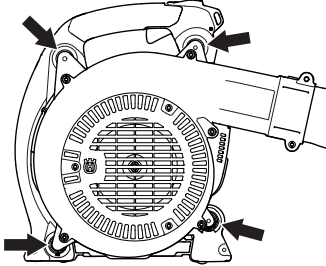

VAROITUS! Liiallinen altistuminen tärinöille saattaa aiheuttaa verisuoni- tai hermovaurioita verenkiertohäiriöistä kärsiville henkilöille. Hakeudu lääkäriin, jos havaitset oireita, jotka voivat liittyä liialliseen tärinöille altistumiseen. Esimerkkejä tällaisista oireista ovat puutumiset, tunnottomuus, kutinat, pistelyt, kipu, voimattomuus tai heikkous, ihon värin tai pinnan muutokset. Näitä oireita esiintyy tavallisesti sormissa, käsissä tai ranteissa. Nämä vaarat voivat kasvaa alhaisissa lämpötiloissa.

Äänenvaimennin



Äänenvaimennin pitää äänitason mahdollisimman alhaisena ja ohjaa moottorin pakokaasut käyttäjältä pois päin.

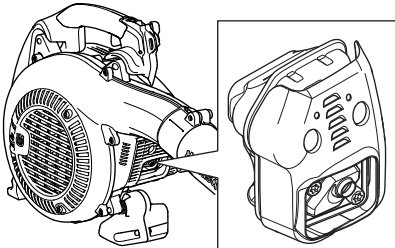

Katalysaattorilla varustettu äänenvaimennin vähentää lisäksi pakokaasujen haitallisia aineita.

Ilmastoltaan lämpimissä ja kuivissa maissa on tulipalojen vaara suuri. Tästä syystä olemme varustaneet tietyt äänenvaimentimet nk. kipinänsammutusverkolla.

Tarkasta, onko koneesi äänenvaimentimessa tällainen verkko.

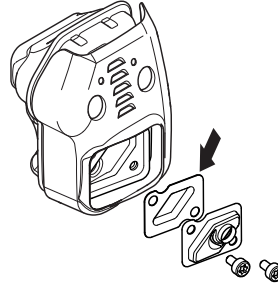

Äänenvaimentimen tarkastuksessa ja huollossa on tärkeä noudattaa annettuja ohjeita.

Älä koskaan käytä konetta, jonka äänenvaimennin on rikki.

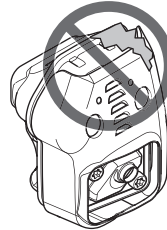

Tarkasta säännöllisesti, että äänenvaimennin on kunnolla kiinni koneessa.

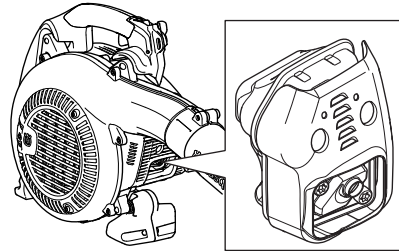

Jos koneesi äänenvaimennin on varustettu kipinänsammutusverkolla, on myös se puhdistettava säännöllisesti. Tukkeutunut verkko aiheuttaa moottorin kuumenemisen, mistä seuraa vakava moottorivaurio.

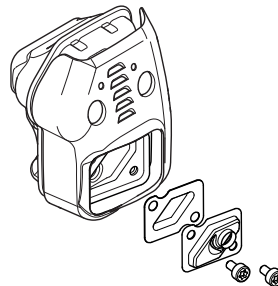

TURVAOHJEET

NOTE!

Varmista, että kipinäsammutin on ruuvattu paikalleen asianmukaisesti.



VAROITUS!
Katalysaattoriäänenvaimennin on erittäin kuuma sekä käytön aikana että pysäyttämisen jälkeen. Tämä koskee myös joutokäyntiä. Kosketus voi aiheuttaa palovammoja iholle. Huomioi tulipalon vaara!



VAROITUS! Äänenvaimennin sisältää kemikaaleja, jotka saattavat olla karsinogeenisiä. Vältä kosketusta näihin osiin, mikäli käsittelet vaurioitunutta äänenvaimenninta.

Ilmansuodatin

Älä koskaan käytä lehtipuhallinta ilman ilmansuodatinta tai suodatinelementin vaurioituttua tai väännyttyä: pölyinen ilma voi hajottaa moottorin nopeasti.

ASENNUS

Puhallusputki

Puhallusputki kiinnitetään laitteeseen kiilojen avulla.

- Putken kiinnitysruuvia on löysättävä puhallusputken asentamista tai irrottamista varten.
- Kohdistamalla väliputkessa oleva kohouma puhaltimen lähtöaukossa olevaan aukkoon ja työntämällä putkea sisäänpäin, kunnes putken ja kotelon aukot ovat kohdakkain.
- Kiristä putken kiinnitysruuvi uudelleen.

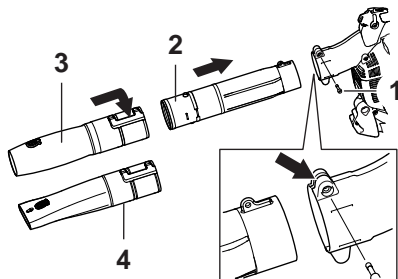

- 1 Putken kiristysruuvi
- 2 Väliputki
- 3 Pyöreä suutin
- 4 Suurinopeuksinen suutin

POLTTOAINEEN KÄSITTELY

Polttoaine

HUOM! Kone on varustettu kaksitahtimootorilla, jota on aina käytettävä bensiiniin ja kaksitahtimootoriöljyn sekoituksella. Oikean seossuhteen varmistamiseksi on tärkeää mitata sekoitettava öljymäärä tarkasti. Pieniä polttoainemääriä sekoitettaessa vaikuttavat öljymäärän pienetkin virheellisydet voimakkaasti seossuhteeseen.



VAROITUS! Huolehdi hyvästä ilmanvaihdosta polttoaineita käsiteltäessä.

Bensiini

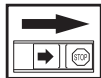

HUOM! Käytä aina öljysekoitteista laatubensiiniä (väh. 90-oktaanista).



- Suosittu pieniin oktaaniluku on 90. Jos moottoria käytetään bensiinillä, jonka oktaaniluku on alle 90, voi seurauksena olla nk. nakutus. Tämä nostaa moottorin lämpötilaa, mistä voi seurata vakavia moottorivaurioita.
- Työhön, jossa konetta käytetään jatkuvasti suurilla pyörimisnopeuksilla, suositellaan suurempaa oktaanilukua. Käytä lyijytöntä laatubensiiniä.

Etanolia sisältävää E10-polttoainetta saa käyttää (etanolia enintään 10 %). Enemmän kuin 10 tilavuusprosenttia etanolia sisältävät polttoaineet voivat aiheuttaa ilma-polttoaineseoksen epätasapainoa, mikä voi vahingoittaa moottoria.

Kaksitahtiöljy

- Parhaan tuloksen ja toiminnan varmistamiseksi käytä HUSQVARNA-kaksitahtiöljyä, joka on kehitetty erikoisesti kaksitahtimootoreitamme varten. Sekoitussuhde 1:50 (2%).
- Jos HUSQVARNA-kaksitahtiöljyä ei ole saatavissa, voidaan käyttää jotakin muuta korkealaatuista ja ilmajähdytteisille moottoreille tarkoitettua kaksitahtiöljyä. Kysy jälleenmyyjältä neuvoa öljyalaadun valinnassa. Seossuhde 1:33 (3%).
- Älä koskaan käytä vesijähdytteisille ulkolaitamoottoreille tarkoitettua kaksitahtiöljyä.
- Älä koskaan käytä nelitahtimoottoreille tarkoitettua öljyä.

Bensiini, litraa	Kaksitahtiöljy, litraa	
	2% (1:50)	3% (1:33)
5	0,10	0,15
10	0,20	0,30
15	0,30	0,45
20	0,40	0,60

Sekoitus

- Sekoita bensiini ja öljy aina puhtaassa bensiinille hyväksytyssä astiassa.
- Lisää aina ensin puolet sekoitettavasta bensiinistä. Lisää sen jälkeen koko öljymäärä. Sekoita (ravista) polttoaineseosta. Lisää loput bensiinistä.
- Sekoita (ravista) polttoaineseos huolellisesti ennen koneen polttoainesäiliön täyttämistä.



- Sekoita polttoainetta enintään 1 kuukauden tarvetta vastaava määrä.
- Jos konetta ei käytetä pitkään aikaan, on polttoainesäiliö tyhjennettävä ja puhdistettava.

POLTTOAINEEN KÄSITTELY

Tankkaus



VAROITUS! Seuraavat turvatoimet vähentävät tulipalon vaaraa:

Tankkaa hyvin ilmastoidussa paikassa.
Älä koskaan tankkaa konetta sisätiloissa.

Älä tupakoi tankattaessa äläkä aseta kuumia esineitä polttoaineen lähelle.

Älä koskaan tankkaa moottorin käydessä.

Pysäytä moottori ja anna sen jäähtyä muutamia minutteja ennen tankkausta.

Avaa polttoainesäiliön korkki hitaasti tankkauksen yhteydessä, niin että mahdollinen ylipaine häviää hitaasti.

Kiristä polttoainesäiliön korkki huolellisesti tankkauksen jälkeen.

Jos olet läikyttänyt polttoainetta sen päälle. Pyyhi kaikki roiskeet pois ja anna bensiinin jäännösten haihtua.

Siirrä aina kone pois tankkauspaikalta ja polttoaineen läheisyydestä ennen käynnistämistä.

- Siirrä kone vähintään 3 metrin päähän tankkauspaikalta ennen käynnistämistä.

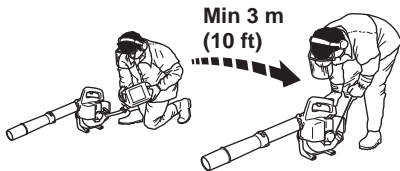

- Pyyhi polttoainesäiliön korkin ympäristö puhtaaksi. Säiliössä olevat epäpuhtaudet aiheuttavat käyntihäiriöitä.
- Varmista, että polttoaine on sekoittunut hyvin ravistamalla astiaa ennen tankkausta.
- Tarkasta polttoaineen määrä aina ennen käyttöä ja jätä polttoaineelle tilaa laajeta, koska polttoaine voi moottorista ja auringosta tulevan lämmön vaikutuksesta laajeta ja vuotaa yli.
- Pidä kahvat kuivina ja puhtaina öljystä ja polttoaineesta.
- Polttoaine on säilytettävä siihen erityisesti tarkoitetuissa ja hyväksytyissä astioissa.

KÄYNNISTYS JA PYSÄYTYS

Käynnistys ja pysäytys



VAROITUS! Siirrä aina kone pois tankkauspaikalta ja polttoaineen läheisyydestä ennen käynnistämistä. Aseta kone tukevalle alustalle.

Varmista, ettei työalueella ole asiaankuulumattomia, muussa tapauksessa on olemassa vakavien henkilövahinkojen vaara. Turvaetäisyys on 15 metriä.

Koneen saa käynnistää vain täysin asennettuna. Jos kone käynnistetään ilman, että kaikki sen suojukset on asennettu, on olemassa henkilövahinkojen vaara.

Käynnistys

Kaasun asento: Aseta kaasu joutokäyntiasentoon.

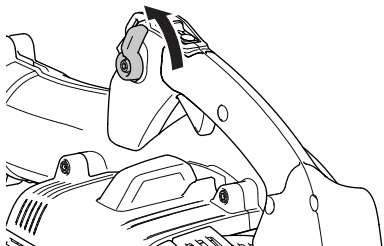

Polttoainepumppu: Painele polttoainepumpun kumirakkoa useita kertoja, kunnes polttoainetta alkaa valua rakkoon. Rakon ei tarvitse olla aivan täynnä.

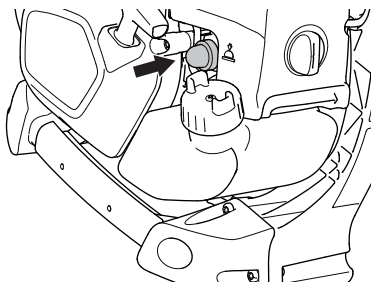

Kylmä moottori

Rikastin: Aseta rikastin rikastusasentoon.

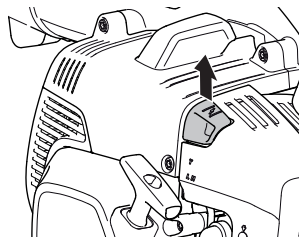

Paina koneen runkoa maata vasten oikealla kädellä (HUOM! Älä käytä jalkaa).

Tartu käynnistyskahvasta, vedä käynnistysnarusta hitaasti vasemmalla kädellä, kunnes tunnet vastuksen (kytkentäkynnet tarttuvat), ja tee sen jälkeen nopeita ja voimakkaita vetoja. **Älä koskaan kiedo käynnistysnarua kätesi ympärille.**

Jatka narun vetämistä, kunnes moottori alkaa käynnistyä (tai enintään viisi kertaa).

Siirrä rikastinvipu alas käyntiasentoon.

Jatka narun vetämistä, kunnes moottori käynnistyy, ja kiihdytä moottorin nopeus vähitellen käyttönopeuteen kaasuliipaisimen avulla.

Lämmin moottori

Käynnistä samalla tavalla kuin kylmä moottori, mutta älä aseta rikastinta rikastusasentoon. Jos moottori ei käynnisty useiden yritysten jälkeen, sulje rikastin ja vedä kaapelia uudelleen.

NOTE!

Ilma vapautuu heti, kun moottori käynnistyy, vaikka se olisi vapaalla.

Jos moottori ei käynnisty useiden yritysten jälkeen liiallisen kuristuksen takia, avaa rikastin ja vedä kaapelia uudelleen.

HUOM! Älä vedä käynnistysnarua täysin ulos äläkä irrota otetta käynnistyskahvasta, kun naru on täysin ulkona. Tämä voi vaurioittaa konetta.

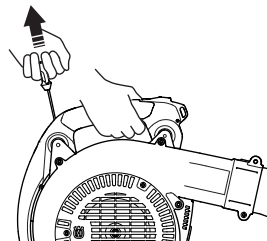

KÄYNNISTYS JA PYSÄYTYS

HUOM! Älä sijoita mitään kehon osaa merkitylle pinnalle. Kosketuksesta saattaa seurata palovammoja tai sähköisku, mikäli sytytin on vioittunut. Käytä aina käsiineitä. Älä koskaan käytä konetta, jossa on vioittunut sytytin.

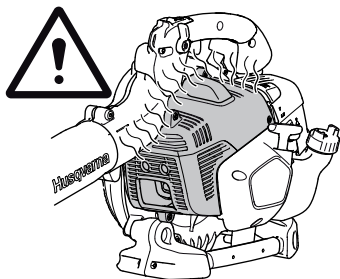

Pysäytys

Siirrä turvalliipaisin joutokäyntiasentoon ja paina pysäytyspainiketta, kunnes moottori on kokonaan pysähtynyt.

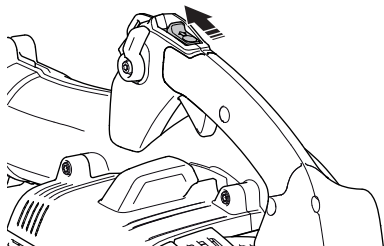

HUOM! Pysäytyskosketin palautuu automaattisesti käynnistysasentoon. Sen vuoksi, tahattoman käynnistykseen estämiseksi, sytytystulpan suojuus on aina irrotettava sytytystulpasta asennuksen, tarkastuksen ja/ tai huollon ajaksi.

PERUSTEKNIikka

Yleiset työohjeet

TÄRKEÄÄ! Tässä osassa käsitellään lehtipuhaltimen käyttöön liittyviä yleisiä turvamääräyksiä. Kun joudut tilanteeseen, jossa trimmin käytön jatkaminen tuntuu epävarmalta, on sinun kysyttävä neuvoa asiantuntijalta. Käänny jälleenmyyjäsi tai huoltoliikkeesi puoleen. Älä tee mitään sellaista, mihin et katso taitosi riittävän.

Ota huomioon alueella asuvat henkilöt välttämällä koneen käyttöä sopimattomina aikoina, esimerkiksi myöhään illalla tai aikaisin aamulla. Laske äänitasoa rajoittamalla yhtä aikaa käytettävien laitteiden määrää. Lue ja noudata alla olevia yksinkertaisia neuvoja, jotta häiritsisit ympäristöäsi mahdollisimman vähän.

- Tämä puhallin on kädessä pidettävä malli. Puhallinta pidellään kahvan avulla. Kahvaa käytetään myös ohjaamiseen käytön aikana. Ilmasuihkun nopeutta voidaan säätää kaasuliipasimella. Valitse ko. käyttöön parhaiten soveltuva nopeus. Jotta sormea ei tarvitsisi pitää koko ajan kaasuliipasimella puhallinta käytettäessä, voidaan haluttu kaasu asettaa kaasuliipasimen lukitsimella (D). Täyskaasu saadaan, kun lukitsin on täysin alapainettuna.

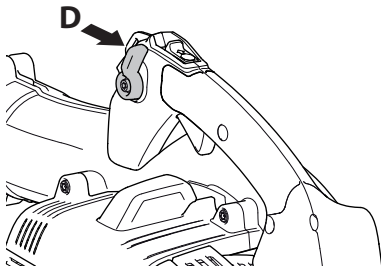

- Käytä lehtipuhallinta mahdollisimman pienellä kaasulla. Täyskaasua tarvitaan vain harvoin. Monet työvaiheet voidaan tehdä puolikaasulla. Pienempi kaasu vähentää melua ja pölyä. Kerättävät/siirrettävät roskat on myös helpompi pitää hallinnassa.
- Irrota kiinni tarttuneet roskat maasta haravalla tai luudalla.

- Pidä puhallusputken suu mahdollisimman lähellä maata. Hyödynnä puhallusputken koko pituus, jotta ilmavirta pysyy lähellä maanpintaa.

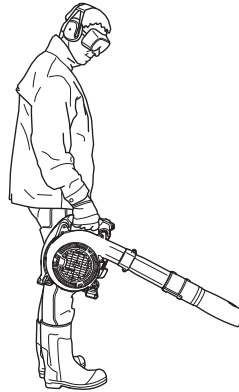

- Siivoa jälkesi. Varmista, ette ole puhaltanut roskia kenenkään tontille.
- Vältä ylimääräistä melua käyttämällä konetta vain normaalien työtuntien puitteissa. Vältä työskentelyä aikaisin aamulla tai myöhään illalla.



VAROITUS! Tarkkaile ympäristöäsi. Jos joku lähestyy työaluetta, aseta kaasuliipaisin pienimmälle kaasulle siihen asti, kunnes henkilöt ovat riittävän etäällä. Kohdista ilmasuihku pois päin ihmisistä, eläimistä, leikkipaikoista, avoimista ikkunoista, autoista jne.

Yleiset turvamääräykset



- Asiaankuulumattomia henkilöitä tai eläimiä ei saa olla työalueella, jonka turvaetäisyys on 15 metriä.
- Anna moottorin jäähtyä ennen tankkausta.
- Pidä kaikki kehonosat poissa kuumilta pinnoilta.
- Älä koskaan koske sytytystulppaan tai -kaapeliin moottorin käydessä. Sytytystulpan tai pistokkeen koskettaminen voi aiheuttaa sähköiskun.
- Voimakas ilmavirta pystyy siirtämään esineitä niin suurella nopeudella, että ne voivat kimmota takaisin ja aiheuttaa vakavia silmävammoja.
- Älä suuntaa ilmasuihkua ihmisiä tai eläimiä kohti.
- Pysäytä moottori ennen lisävarusteiden tai muiden osien asennusta tai irrottamista.

PERUSTEKNIikka

- Vältä käyttöä epäsuotuisissa sääoloissa. Esimerkiksi tiheässä sumussa, rankkasateessa, kovassa tuulessa, pakkasessa jne. Huonossa säässä työskentely on väsyttävää ja voi aiheuttaa vaaratekijöitä, esimerkiksi tehdä alustasta liukkaan.
- Minimoi puhallusaika kostuttamalla pölyiset alueet kevyesti tai käyttämällä ruiskulaitetta.
- Vähennä vedenkulutusta käyttämällä puhaltimia vesiletokujen sijaan nurmikon ja puutarhanhoidon eri käyttötarkoituksiin kuten säleikköjen, verkkojen, ritilöiden ja verantojen puhdistukseen.
- Varmista, että voit siirtyä ja seiso turvallisesti. Katso, onko äkilliselle siirtymiselle esteitä (juuria, kiviä, oksia, kuoppia, oja jne.). Noudata suurta varovaisuutta viettävässä maastossa työskennellessäsi.
- Älä koskaan laske konetta maahan moottorin käydessä, jos et pysty valvomaan sitä koko ajan.
- Moottorin pakokaasut sisältävät hiilimonoksidia, joka voi aiheuttaa häämyrkytyksen. Älä siis koskaan käynnistä tai käytä konetta sisällä tai tiloissa, joissa on puutteellinen ilmanvaihto.
- Lehtipuhallinta ei saa käyttää tikkailla tai telineillä seisten.
- HUOM! Älä koskaan käytä konetta niin, ettei sinulla onnettomuustapauksessa ole mahdollisuutta kutsua apua.
- Tarkkaile tuulensuuntaa. Työskentele tuulen suuntaan työn helpottamiseksi.
- Käytä puhaltimen täyspitkää suutinjatketta, jotta ilmavirta osuu lähelle maanpintaa.
- Varmista aina, ettei roskia ole päätnyt muiden pihuille.
- Älä koskaan osoita puhallusputkea avotulta kohti, koska tämä saattaisi sytyttää yksikön ja aiheuttaa vammoja tai ympäristövahinkoja.
- Lehtipuhaltimen käyttö suurten kasojen siirtämiseen on aikaavievää ja aiheuttaa tarpeetonta melua.
- Seiso tasapainoisessa ja tukevassa asennossa.
- Työn jälkeen konetta säilytetään pystyasennossa.

Trimmauksen perustekniikka



VAROITUS! Varo sinkoutuvia esineitä. Pidä aina silmäsuojia. Kivet, roskat yms. saattavat sinkoutua silmiin ja aiheuttaa sokeutumisen tai vakavia tapaturmia. Pidä asiaankuulumattomat etäällä. Lasten, eläinten, katsojien ja avustajien on oltava 15 metrin turva-alueen ulkopuolella. Pysäytä kone välittömästi, jos joku lähestyy sitä.



VAROITUS! Pysäytä aina moottori ennen puhdistusta.

Ilmasuihkun nopeutta säädetään kaasusäätimellä. Valitse nopeus sopivaksi kunkin käyttötarkoituksen mukaan.

Jotta sormea ei tarvitse jatkuvasti pitää kaasusäätimellä puhaltimella työskentelyn aikana, voit asettaa halutun kaasun asennon kaasun asetusten säätimellä. Täyskaasu saavutetaan, kun säädin on vedettynä kokonaan taakse.

- Tarkasta, ettei ilmanottoaukko tukkeudu esimerkiksi lehdistä tai roskista. Tukkeutunut ilmanottoaukko vähentää koneen puhalluskapasiteettia ja lisää moottorin työlämpötilaa, mikä voi johtaa moottorivaurioihin. Pysäytä moottori ja poista tukkeuma.

KUNNOSSAPITO

Kaasutin

Joutokäynnin säätäminen

Tarkasta ennen säätöjen tekemistä, että ilmansuodatin on puhdas ja että ilmansuodattimen kansi on paikallaan. Säädä joutokäynti joutokäyntiruuvilla T, jos uusintasäätö on tarpeen.

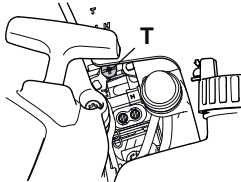

Suosittelu joutokäyntinopeus: Katso luku Tekniset tiedot.

Äänenvaimennin



HUOMI! Tietyt äänenvaimentimet on varustettu katalysaattorilla. Katso luvusta Tekniset tiedot, onko koneesi varustettu katalysaattorilla.

Äänenvaimennin vaimentaa äänitasoa ja ohjaa pakokaasut käyttäjästä poispäin. Pakokaasut ovat kuumia ja voivat sisältää kipinöitä, jotka voivat aiheuttaa tulipalon, jos pakokaasut suunnataan kohti kuivaa ja palavaa materiaalia.

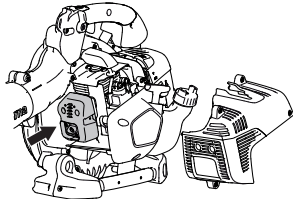

Jotkut äänenvaimentimet on varustettu erityisellä kipinänsammutusverkolla. Jos koneesi on varustettu tällaisella äänenvaimentimella, on verkko puhdistettava viikoittain. Puhdistus käy parhaiten teräsharjalla. Katalysaattorittomissa äänenvaimentimissa verkko on puhdistettava ja tarvittaessa vaihdettava kerran viikossa. Katalysaattoriäänenvaimentimissa verkko on tarkastettava ja tarvittaessa puhdistettava kerran kuukaudessa. **Jos verkko on vioittunut, se on vaihdettava.** Jos verkko tukkeutuu usein, se voi olla merkinä katalysaattorin toiminnan heikentymisestä. Ota yhteys jälleenmyyjäsi asian tarkistamiseksi. Jos verkko

on tukkeutunut, kone ylikuumentee, mistä seuraa sylinteri- ja mäntävaurioita.

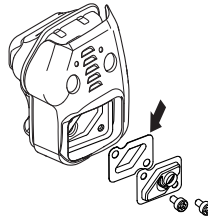

HUOMI! Älä koskaan käytä konetta, jonka äänenvaimennin on huonossa kunnossa.



VAROITUS!
Katalysaattoriäänenvaimennin on erittäin kuuma sekä käytön aikana että pysäyttämisen jälkeen. Tämä koskee myös joutokäyntiä. Kosketus voi aiheuttaa palovammoja iholle. Huomioi tulipalon vaara!

Jäähdytysjärjestelmä

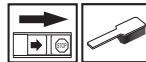

Käyntilämpötilan pitämiseksi mahdollisimman alhaisena kone on varustettu jäähdytysjärjestelmällä.

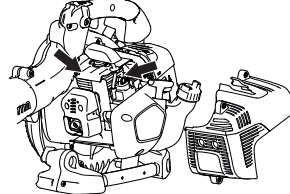

Puhdista jäähdytysjärjestelmä harjalla kerran viikossa, vaikeammissa käyttöolosuhteissa useammin. Likainen tai tukkeutunut jäähdytysjärjestelmä johtaa koneen ylikuumentumiseen, josta on seurauksena sylinterin ja männän vaurioituminen.

Sytytystulppa



Sytytystulpan kuntoa heikentävät:

- Väärin säädetty kaasutin.
- Polttoaineen öljymäärä virheellinen (liian paljon tai väärää öljyä).
- Likainen ilmansuodatin.

KUNNOSSAPITO

Nämä tekijät aiheuttavat sytytystulpan kärkien karstoittumisen, mistä voi seurata käyntihäiriöitä ja käynnistysongelmia.

Jos koneen teho on heikko, jos sitä on vaikea käynnistää, tai jos joutokäynti on levotonta: tarkasta aina ennen muita toimenpiteitä sytytystulppa. Jos sytytystulppa on karstoittunut, puhdista se ja tarkasta samalla, että kärkiväli on 0,65 mm. Sytytystulppa on vaihdettava suunnilleen kuukauden käytön jälkeen, tarvittaessa aikaisemmin.

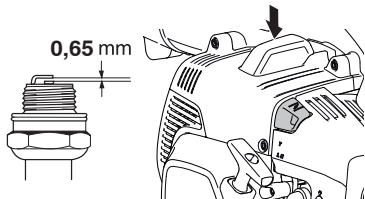

HUOM! Käytä aina suositeltua sytytystulppaa! Väärä sytytystulppa voi tuhota männän/sylinterin. Varmista, että sytytystulppa on varustettu nk. radiohäiriöiden poistolla.

Ilmansuodatin



Puhdistamalla ilmansuodatin säännöllisesti pölystä ja liasta vältetään seuraavat ongelmat:

- Kaasutinhäiriöt.
- Käynnistysongelmat.
- Tehon heikkeneminen.
- Moottorin osien turha kuluminen.
- Epätavallisen korkea polttoaineenkulutus.

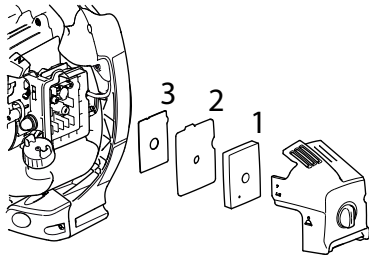

- 1 Vaahtomuovisuodatin (uretaanisuo-datin)
- 2 Huopasuodatin
- 3 Suojus

Puhdista ilmansuodatin 25 tunnin käytön jälkeen tai useammin, jos olosuhteet ovat poikkeuksellisen pölyiset.

Ilmansuodattimen puhdistus

Sulje rikastinvipu asettamalla rikastin rikastusasentoon.

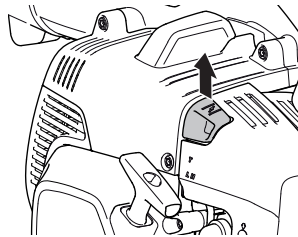

- Irrota ilmansuodattimen kotelo ja poista suodatin. Pese se puhtaaksi lämpimällä saippuavedellä. Puhdista myös suodattimen kannen sisäpuoli paineilmalla tai harjalla. Varmista, että suodatin on kuiva ennen takaisin asentamista.
- Irrota huopasuodatin suodattimen kannattimesta ja poista roskat suodattimesta varovasti harjaamalla.
- Asenna suojus ja huopasuodatin ilmansuodattimen pidikkeeseen.
- Asenna vaahtomuovisuodatin ilmansuodattimen kanteen.
- Asenna ilmansuodattimen kansi.

Pitkään käytössä ollutta ilmansuodatinta ei saa koskaan täysin puhtaaksi. Siksi ilmansuodatin on vaihdettava säännöllisin väliajoin. **Vaurioitunut ilmansuodatin on aina vaihdettava.** Vaurioitunut, hyvin likainen tai polttoaineen kostuttama ilmansuodatin on aina vaihdettava.

Ilmansuodatin

Tarkasta, ettei ilmanottoaukko tukkeudu esimerkiksi lehdistä tai roskista. Tukkeutunut ilmanottoaukko vähentää koneen puhalluskapasiteettia ja lisää moottorin työlämpötilaa, mikä voi johtaa moottorivaurioihin. Pysäytä moottori ja poista esine.

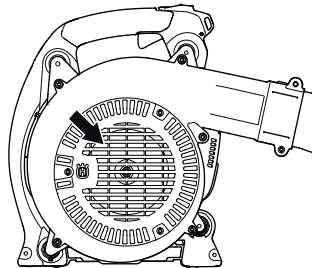

VAROITUS! Älä koskaan käytä puhallinta, jos suodatin ei ole paikallaan. Tarkista ennen käyttöä, että suodatin on paikallaan ja vahingoittumaton.

KUNNOSSAPITO

Polttoainesuodatin

Tarkasta, että polttoainesuodatin ei ole likainen tai polttoaineletkussa ole halkeamia tai muita vaurioita. Vaihda tarvittaessa.

Huoltokaavio

Seuraavassa on esitetty luettelo koneelle suoritettavista huoltotoimista. Useimmat kohdista on kuvattu kappaleessa Huolto. Käyttäjä saa tehdä ainoastaan sellaisia huolto- ja kunnostustehtäviä, jotka on kuvattu tässä käyttöohjeessa. Laajemmat toimenpiteet tulee antaa valtuutetun huoltokorjaamon tehtäväksi.

Kunnossapito	Päivittäiset toimenpiteet	Viikoittaiset toimenpiteet	Kuukausittaiset toimenpiteet
Puhdista kone ulkopuolelta.	X		
Tarkasta, että kaasuliipasin ja varmistin ovat turvallisessa käyttökunnossa.	X		
Tarkasta, että pysäytin toimii.	X		
Puhdista ilmansuodatin. Vaihda tarvittaessa.	X		
Tarkasta, että ruuvit ja mutterit ovat kireällä.	X		
Tarkasta, ettei moottorissa, säiliössä tai polttoaineputkissa ole vuotoja.	X		
Tarkasta, että polttoainesuodatin ei ole likainen tai polttoaineletkussa ole halkeamia tai muita vaurioita. Vaihda tarvittaessa.	X		
Tarkista, ettei mikään ilmanottosäleikön sivuista ole tukkeutunut.	X		
Tarkasta käynnistinlaite käynnistysnarulla.		X	
Tarkasta, etteivät tärinänvaimentimet ole vioittuneet.		X	
Puhdista sytytystulppa. Irrota tulppa ja tarkasta kärkiväli. Säädä kärkiväliksi 0,65 mm tai vaihda sytytystulppa. Varmista, että sytytystulppa on varustettu nk. radiohäiriöiden poistolla.		X	
Puhdista koneen jäähdytysjärjestelmä.		X	
Puhdista tai vaihda äänenvaimentimen kipinänsammutusverkko (koskee vain katalysaattorittomia äänenvaimentimia).		X	
Puhdista kaasuttimen ulkopinta ja ympäristö.		X	
Tarkasta, että polttoainesuodatin ei ole likainen tai polttoaineletkussa ole halkeamia tai muita vaurioita. Vaihda tarvittaessa.			X
Tarkasta kaikki kaapelit ja liitännät.			X
Vaihda sytytystulppa. Varmista, että sytytystulppa on varustettu nk. radiohäiriöiden poistolla.			X
Tarkasta ja puhdista äänenvaimentimen mahdollinen kipinänsammutusverkko (koskee vain katalysaattorilla varustettuja äänenvaimentimia).			X

TEKNISET TIEDOT

Tekniset tiedot

Tekniset tiedot	525BX
Moottori	
Sylinteritilavuus, cm ³	25,4
Joutokäyntinopeus, r/min	3000
Katalysaattoriäänenvaimennin	Kyllä
Kierrosluvun mukaan säätyvä sytytysjärjestelmä	Kyllä
Sytytysjärjestelmä	
Sytytystulppa	NGK BPMR8Y
Kärkiväli, mm	0,6-0,7
Polttoaine-/voitelujärjestelmä	
Polttoainesäiliön tilavuus, litraa	0,45
Paino	
Paino ilman polttoainetta, kg	4,3
Melupäästöt	
(ks. huom. 1)	
Äänentehotas, mitattu dB(A)	104
Äänentehotas, taattu L _{WA} dB(A)	106
Äänitasot	
(ks. huom. 2)	
Ekvivalentti äänenpainetaso käyttäjän korvan tasalla mitattuna standardin EN15503 mukaisesti, dB(A)	
Pyöreä suutin	91
Litteä suutin	92
Tärinätasot	
(ks. huom. 3)	
Kahvojen vastaavat tärinätasot (a _{hv,eq}) mitattuna standardien EN15503 mukaan, m/s ²	
Pyöreä suutin	1,2
Litteä suutin	2,0
Puhallusteho	
Ilman suurin nopeus, pyöreä suutin, m/s:	70
Maks. ilmannoisuus litteällä suuttimella, m/s:	86
Ilmavirtaus, pyöreä suutin, m ³ /min	13
Ilmavirtaus litteällä suuttimella, m ³ /min:	10

Huom. 1: Melupäästö ympäristöön äänentehona (L_{WA}) EY-direktiivin 2000/14/EY mukaisesti mitattuna. Koneen ilmoitettu äänen tehotaso on mitattu käyttäen alkuperäistä terälaitetta, joka antaa suurimman äänen tehotason. Taatun ja mitatun äänitehon erona on se, että taattu ääniteho sisältää myös mitatun tuloksen hajonnan ja vaihtelun saman mallin eri koneiden välillä direktiivin 2000/14/EY mukaisesti.

Huom. 2: Vastaava äänenpainetaso lasketaan seuraavalla aikajakaumalla: 1/7 joutokäyntinopeus ja 6/7 ryntäysnopeus. Ilmoitetuilla tiedoilla vastaavasta koneen äänenpainetasosta tyypillinen tilastollinen hajonta (vakiopoikkeama) on 1 dB (A).

Huom. 3: Vastaava tärinätaso lasketaan seuraavalla aikajakaumalla: 1/7 joutokäyntinopeus ja 6/7 ryntäysnopeus. Ilmoitetuilla tiedoilla vastaavasta tärinätasosta tyypillinen tilastollinen hajonta (vakiopoikkeama) on 1 m/s².

TEKNISET TIEDOT

EY-vaatimustenmukaisuusvakuutus

Husqvarna AB, SE-561 82 Huskvarna, Ruotsi, puh. +46-36-146500, vakuuttaa täten, että puhaltimet **Husqvarna 525BX** alkaen vuoden 2016 sarjanumeroista (vuosi on ilmoitettu arvokilvessä ennen sarjanumeroa) on valmistettu noudattaen seuraavia NEUVOSTON DIREKTIIVEJÄ:

- 17. toukokuuta 2006 "koskien koneita" **2006/42/EY**.
- 26. helmikuu 2014 "sähkömagneettista yhteensopivuutta koskeva" direktiivi **2014/30/EU**.
- 8. toukokuuta 2000 "koskien melupäästöä ympäristöön" **2000/14/EY**. Yhteensopivuus on määritelty Liitteen V mukaan.

Katso melupäästöjä koskevat tiedot luvusta Tekniset tiedot.

Seuraavia standardeja on sovellettu: **EN ISO 12100:2010, CISPR 12:2009, EN 15503:2009/A1:2013**

SMP Svensk Maskinprovning AB, Box 7035, SE-750 07 Uppsala, Ruotsi, on suorittanut Husqvarna AB:lle vapaaehtoisen tyyppitarkastuksen. Sertifikaattien numerot ovat: **SEC/14/2423**

Huskvarna 30. maaliskuuta 2016



Per Gustafsson, kehityspäällikkö (Husqvarna AB:n valtuutettu ja teknisestä dokumentaatiosta vastaava edustaja.)

SYMBOLERKLÄRUNG

Symbole

WARNUNG! Das Gerät kann falsch oder nachlässig angewendet gefährlich sein und zu schweren oder gar lebensgefährlichen Verletzungen des Benutzers oder anderer Personen führen.



Lesen Sie die Bedienungsanweisung sorgfältig durch und machen Sie sich mit dem Inhalt vertraut, bevor Sie das Gerät benutzen.



Benutzen Sie immer:

- Gehörschutz
- Zugelassener Augenschutz
- Bei staubigen Arbeitsbedingungen ist ein Atemschutz zu tragen.



Handschuhe sind dann zu tragen, wenn dies notwendig ist.



Dieses Produkt stimmt mit den geltenden CE-Richtlinien überein.



Das Laubblasgerät kann Gegenstände wegkatapultieren, die dann in Richtung Bediener geschleudert werden können. Dies kann zu schweren Augenverletzungen führen, wenn die empfohlene Schutzausrüstung nicht getragen wird.



Der Bediener des Laubblägers hat dafür zu sorgen, daß Menschen und Tiere einen Abstand von mindestens 15 m halten. Wenn mehrere Bediener im selben Nahbereich arbeiten, muß der Sicherheitsabstand mindestens 15 m betragen.



Kraftstoffpumpe.

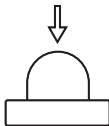

Umweltbelastende Geräuschemissionen gemäß der Richtlinie der Europäischen Gemeinschaft. Die Emission des Gerätes ist im Kapitel Technische Daten und auf dem Geräteschild angegeben.



Sonstige Symbole/Aufkleber am Gerät beziehen sich auf spezielle Zertifizierungsanforderungen, die in bestimmten Ländern gelten.

Zum Abstellen des Motors den Stoppschalter auf Stopp stellen. **ACHTUNG!** Der Stoppschalter geht automatisch in die Startstellung zurück. Um ein ungewolltes Starten zu vermeiden, muss bei Montage, Kontrolle und/oder Wartung daher stets die Zündkappe von der Zündkerze entfernt werden.



Regelmäßige Reinigung ist notwendig.

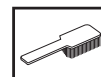

Visuelle Kontrolle.



Tanken.



Der Chokehebel befindet sich in der offenen Stellung.



Der Chokehebel befindet sich in der geschlossenen Stellung.



INHALT

Inhalt

SYMBOLERKLÄRUNG

Symbole 107

INHALT

Inhalt 108

Vor dem Start ist Folgendes zu beachten: 108

EINLEITUNG

Sehr geehrter Kunde! 109

WAS IST WAS?

Was ist was am Laubblasgerät? 110

ALLGEMEINE SICHERHEITSVORSCHRIFTEN

Allgemeines 111

SICHERHEITSVORSCHRIFTEN

Persönliche Schutzausrüstung 113

Sicherheitsausrüstung des Gerätes 113

MONTAGE

Blasrohr 116

UMGANG MIT KRAFTSTOFF

Kraftstoff 117

Tanken 118

STARTEN UND STOPPEN

Starten und stoppen 119

ARBEITSTECHNIK

Allgemeine Arbeitsvorschriften 121

WARTUNG

Vergaser 123

Schalldämpfer 123

Kühlsystem 123

Zündkerze 123

Luftfilter 124

Wartungsschema 125

TECHNISCHE DATEN

Technische Daten 126

EG-Konformitätserklärung 127

Vor dem Start ist Folgendes zu beachten:

Die Bedienungsanweisung sorgfältig durchlesen.



WARNUNG! Eine längerfristige Beschallung mit Lärm kann zu bleibenden Gehörschäden führen. Daher stets einen zugelassenen Gehörschutz tragen.



WARNUNG! Unter keinen Umständen darf die ursprüngliche Konstruktion des Gerätes ohne Genehmigung des Herstellers geändert werden. Es ist immer Originalzubehör zu verwenden. Unzulässige Änderungen und/oder unzulässiges Zubehör können zu schweren oder sogar tödlichen Verletzungen des Anwenders oder anderer Personen führen.



WARNUNG! Ein unsachgemäß oder nachlässig angewendeter Bläser kann zu einem gefährlichen Gerät werden und zu schweren oder gar lebensgefährlichen Verletzungen führen. Es ist sehr wichtig, dass Sie den Inhalt dieser Bedienungsanleitung lesen und verstehen.

Die Husqvarna AB arbeitet ständig an der Weiterentwicklung ihrer Produkte und behält sich daher das Recht auf Änderungen ohne vorherige Ankündigung, z. B. von Form und Aussehen, vor.

Das Laubblasgerät ist nur für das Säubern von Rasenflächen, Gehwegen, asphaltierten Straßen u. Ä. konstruiert.

EINLEITUNG

Sehr geehrter Kunde!

Herzlichen Glückwunsch zu Ihrem Kauf eines Husqvarna-Produkts! Husqvarnas Geschichte reicht bis ins Jahr 1689 zurück, als König Karl XI eine Fabrik an den Ufern des Flusses Huskvarna errichten ließ, in der Musketen gefertigt werden sollten. Die Lage am Huskvarna bot sich an, da der Fluss zur Erzeugung von Wasserkraft verwendet wurde und so als Wasserkraftwerk diente. In den mehr als 300 Jahren seit dem Bestehen des Husqvarna-Werks wurden unzählige Produkte hergestellt, angefangen von Holzöfen bis hin zu modernen Küchenmaschinen, Nähmaschinen, Fahr- und Motorrädern usw. 1956 wurde der erste Motorrasenmäher auf den Markt gebracht, gefolgt von der Motorsäge 1959, und in diesem Bereich ist Husqvarnas auch heute tätig.

Husqvarna ist gegenwärtig einer der weltführenden Hersteller von Forst- und Gartenmaschinen und legt vor allem Wert auf Qualität und Leistungskraft. Das Unternehmenskonzept umfasst die Entwicklung, Herstellung und den Vertrieb von Produkten für den Einsatz in Wald und Garten sowie in der Bauindustrie. Husqvarnas Ziel ist es, auch in den Bereichen Ergonomie, Benutzerfreundlichkeit, Sicherheit und Umwelt führend zu sein – dies lässt sich an vielen Details erkennen, die aus diesen Gesichtspunkten heraus entwickelt wurden.

Wir sind überzeugt, dass Sie mit der Qualität und Leistung unserer Produkte über lange Jahre mehr als zufrieden sein werden. Mit dem Erwerb unserer Produkte erhalten Sie professionelle Hilfe bei Reparaturen und Service, falls doch einmal etwas passieren sollte. Haben Sie die Maschine nicht bei einem unserer Vertragshändler gekauft, fragen Sie dort nach der nächsten Servicewerkstatt.

Wir hoffen, dass Sie mit Ihrer Maschine über lange Jahre zufrieden sein werden. Denken Sie daran, diese Bedienungsanleitung sicher aufzubewahren. Die genaue Befolgung ihres Inhalts (Verwendung, Service, Wartung usw.) verlängert die Lebensdauer der Maschine erheblich und erhöht zudem ihren Wiederverkaufswert. Sollten Sie Ihre Maschine verkaufen, händigen Sie dem neuen Besitzer bitte auch die Bedienungsanleitung aus.

Vielen Dank, dass Sie sich für ein Husqvarna-Produkt entschieden haben.

Die Husqvarna AB arbeitet ständig an der Weiterentwicklung ihrer Produkte und behält sich daher das Recht auf Änderungen ohne vorherige Ankündigung, z. B. von Form und Aussehen, vor.

WAS IST WAS?

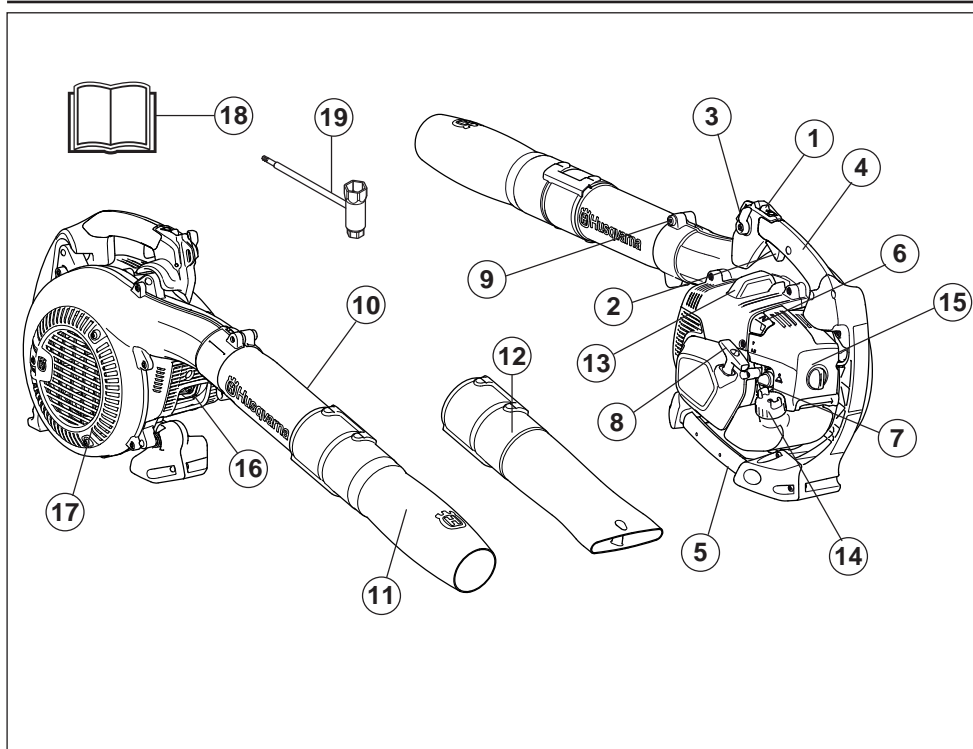

Was ist was am Laubblasgerät?

- | | |
|-----------------------------------|------------------------|
| 1 Stoppschalter | 10 Zwischenrohr |
| 2 Gashebel | 11 Runddüse |
| 3 Steuerung Gashebeleinstellungen | 12 Flachmundstück |
| 4 Bedienehebel | 13 Zündkerze |
| 5 Handgriff | 14 Tankdeckel |
| 6 Choke | 15 Luftfilter |
| 7 Kraftstoffpumpe | 16 Schalldämpfer |
| 8 Starthandgriff | 17 Lufteinlassgitter |
| 9 Schraube der Rohrschelle | 18 Bedienungsanweisung |
| | 19 Kombischlüssel |

ALLGEMEINE SICHERHEITSVORSCHRIFTEN

Allgemeines



WARNUNG! Personen mit **Blutkreislaufstörungen, die zu oft Vibrationen ausgesetzt werden, laufen Gefahr, Schäden an den Blutgefäßen oder am Nervensystem davonzutragen. Gehen Sie zum Arzt, wenn Sie an Ihrem Körper Symptome feststellen, die darauf hinweisen, dass Sie übermäßigen Vibrationen ausgesetzt waren. Beispiele für solche Symptome sind: Einschlafen von Körperteilen, Gefühlsverlust, Jucken, Stechen, Schmerzen, Verlust oder Beeinträchtigung der normalen Körperkraft, Veränderungen der Hautfarbe oder der Haut. Diese Symptome treten üblicherweise in Fingern, Händen und Handgelenken auf. Bei niedrigen Temperaturen können sich diese Symptome verstärken. Um das Risiko eines vasospastischen Syndroms zu verringern, wird empfohlen, die nachstehenden Vorsichtsmaßnahmen zu befolgen.**

Tragen Sie dicke Anti-Vibrations-Handschuhe.

Machen Sie regelmäßig mindestens 5 Minuten in warmer Umgebung Pause.

Halten Sie das Gerät immer mit festem Griff, aber quetschen Sie die Griffe nicht mit ständigem, übermäßigem Druck.

Wenn Beschwerden wie Rötungen und Schwellungen der Finger oder eines anderen Körperteils auftreten, suchen Sie einen Arzt auf, bevor diese schlimmer werden.

WICHTIG!

Das Laubblasgerät ist nur für das Säubern von Rasenflächen, Gehwegen, asphaltierten Straßen u. Ä. konstruiert.

Vor dem Gebrauch der Maschine eine Gesamtüberprüfung durchführen, siehe Wartungsplan.

Arbeiten Sie niemals mit dem Gerät, wenn Sie müde sind, Alkohol getrunken oder Medikamente eingenommen haben, da hierdurch Sehkraft, Urteilsvermögen oder Körperkontrolle beeinträchtigt werden können.

Tragen Sie persönliche Schutzausrüstung. Siehe die Anweisungen unter der Überschrift "Persönliche Schutzausrüstung".

Kleiden Sie sich richtig. Tragen Sie niemals lose sitzende Kleidung oder Schmuck. Halten Sie Haar, Kleidung und Handschuhe von beweglichen Teilen fern. Lose Kleidung, Schmuck oder langes Haar kann von beweglichen Teilen erfasst werden.

Niemals mit einem Gerät arbeiten, das ohne Zustimmung des Herstellers modifiziert wurde und nicht länger mit der Originalausführung übereinstimmt.

Niemals mit einem defekten Gerät arbeiten. Die Kontroll-, Wartungs- und Serviceanweisungen in dieser Bedienungsanweisung sind genau zu befolgen. Gewisse Wartungs- und Servicemaßnahmen sind von geschulten, qualifizierten Fachleuten auszuführen. Siehe Anweisungen unter dem Titel **Wartung**.

Alle Gehäuse- und Schutzteile müssen vor dem Start montiert werden. Sicherstellen, dass Zündkappe und Zündkabel unbeschädigt sind, um elektrische Schläge zu vermeiden.

Der Bediener des Laubbläfers hat dafür zu sorgen, daß Menschen und Tiere einen Abstand von mindestens 15 m halten. Wenn mehrere Bediener im selben Nahbereich arbeiten, muß der Sicherheitsabstand mindestens 15 m betragen.

Niemals Kindern die Anwendung des Geräts erlauben.

Lassen Sie niemals jemand anderen das Gerät benutzen, ohne sich zu vergewissern, dass die Person den Inhalt der Bedienungsanweisung verstanden hat.

Vor Beginn der Arbeit immer überprüfen, ob das Lufterlassgitter durch Fremdkörper blockiert werden kann.

Immer mit den örtlichen Behörden Verbindung aufnehmen, um sicherzustellen, daß Sie die geltenden Vorschriften befolgen.

Sämtliche Körperteile von heißen Oberflächen fernhalten. Bauteile aus Metall und die Motorabdeckung erhitzen sich während des Betriebs sehr stark und ungeschützter Kontakt kann deshalb zu schweren Verbrennungen führen.

Entfernen Sie Schmutz niemals vom Einlassgitter solange der Motor läuft. Kontakt mit dem laufenden Gebläserotor kann schwere, körperliche Verletzungen nach sich ziehen.

ALLGEMEINE SICHERHEITSVORSCHRIFTEN



WARNUNG! Diese Maschine erzeugt beim Betrieb ein elektromagnetisches Feld. Dieses Feld kann sich unter bestimmten Bedingungen auf die Funktionsweise aktiver oder passiver medizinischer Implantate auswirken. Um die Gefahr für schwere oder tödliche Verletzungen auszuschließen, sollten Personen mit einem medizinischen Implantat vor der Nutzung dieser Maschine ihren Arzt und den Hersteller des Implantats konsultieren.

Starten

- Das Gerät niemals im Innenbereich starten. Seien Sie sich der Gefahr bewusst, die das Einatmen von Motorabgasen birgt!
- Achten Sie auf Ihre Umgebung. Sie sollten sicher sein, dass weder Menschen noch Tiere mit dem Luftstrahl in Kontakt kommen können.

Stellen Sie das Gerät auf den Boden und drücken Sie die Motoreinheit mit Ihrer rechten Hand nach unten (WICHTIG! Benutzen Sie nicht Ihren Fuß). Greifen Sie nun den Griff des Anlassers mit Ihrer linken Hand und ziehen Sie schnell und kräftig.

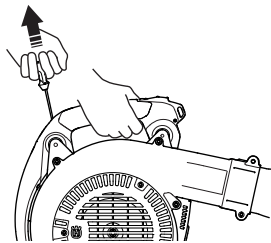

Sicherer Umgang mit Kraftstoff

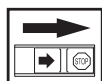

- Verwenden Sie einen Kraftstoffbehälter mit Überfüllungsschutz.
- Niemals Kraftstoff nachfüllen, wenn der Motor läuft. Den Motor abstellen und vor dem Tanken einige Minuten abkühlen lassen.
- Beim Tanken und Mischen von Kraftstoff (Benzin und Zweitaktöl) ist für gute Belüftung zu sorgen.
- Vermeiden Sie jeglichen Hautkontakt mit Kraftstoff. Kraftstoff reizt die Haut und kann auch Hautveränderungen verursachen.

- Das Gerät vor dem Starten mindestens 3 m von der Stelle entfernen, an der getankt wurde.

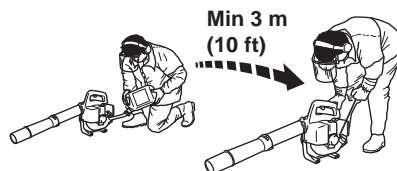

- Das Gerät niemals starten, wenn:
 - Wenn Kraftstoff darüber verschüttet wurde. Alles abwischen und restliches Benzin verdunsten lassen.
 - Wenn Sie Kraftstoff über sich selbst oder Ihre Kleidung verschüttet haben, ziehen Sie sich um. Waschen Sie die Körperteile, die mit dem Kraftstoff in Berührung gekommen sind. Wasser und Seife verwenden.
 - Wenn es Kraftstoff leckt. Tankdeckel und Tankleitungen regelmäßig auf Undichtigkeiten überprüfen.

Transport und Aufbewahrung

- Das Gerät und den Kraftstoff so transportieren und aufbewahren, dass bei eventuellen Undichtigkeiten entweichende Dämpfe oder Kraftstoff nicht mit Funken oder offenem Feuer in Kontakt kommen können, z. B. von Elektrogeräten, Elektromotoren, elektrischen Kontakten/Schaltern oder Heizkesseln.
- Zum Transport und zur Aufbewahrung von Kraftstoff sind speziell für diesen Zweck vorgesehene und zugelassene Behälter zu verwenden.
- Bei längerer Aufbewahrung des Geräts ist der Kraftstofftank zu leeren. An der nächsten Tankstelle können Sie erfahren, wie Sie überschüssigen Kraftstoff am besten entsorgen. Den Kraftstofftank leeren und den Primer drücken, bis der gesamte Kraftstoff ausgeleert ist. Die Zündkerze entfernen und einen Löffel Zweitaktöl in den Zylinder geben. Den Motor mehrmals drehen und die Zündkerze wieder einsetzen.
- Vor der Langzeitaufbewahrung sicherstellen, dass die Maschine gründlich gesäubert und komplett gewartet wurde.
- Sichern Sie die Maschine während des Transports.
- Das Gerät an einem trockenen, kühlen, gut belüfteten und staubfreien Ort lagern. Das Gerät für Kinder unzugänglich aufbewahren.



WARNUNG! Beim Umgang mit Kraftstoff vorsichtig sein. Denken Sie an das Feuer- und Explosionsrisiko und an die Gefahr des Einatmens.

SICHERHEITSVORSCHRIFTEN

Persönliche Schutzausrüstung



WARNUNG! Bei der Benutzung des Gerätes muss die vorgeschriebene persönliche Schutzausrüstung angewendet werden. Die persönliche Schutzausrüstung beseitigt nicht die Unfallgefahr, begrenzt aber den Umfang der Verletzungen und Schäden. Bei der Wahl der Schutzausrüstung einen Fachhändler um Rat fragen. Lesen Sie die Bedienungsanweisung sorgfältig durch und machen Sie sich mit dem Inhalt vertraut, bevor Sie das Gerät benutzen.



WARNUNG! Bei Benutzung von Gehörschützern immer auf Warnsignale oder Zurufe achten. Den Gehörschutz immer abnehmen, sobald der Motor abgestellt ist.

- Handschuhe sind dann zu tragen, wenn dies notwendig ist.



- Ein Gehörschutz mit ausreichender Dämmwirkung ist zu tragen.

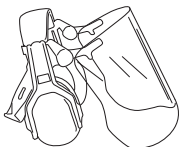

- Es ist immer ein zugelassener Augenschutz zu tragen. Bei der Benutzung eines Visiers ist auch eine zugelassene Schutzbrille zu tragen. Zugelassene Schutzbrillen sind in diesem Falle diejenigen, die die Normen ANSI Z87.1 für die USA bzw. EN 166 für EU-Länder erfüllen. Die Augen können durch hochgeblasene Zweige oder Fremdkörper verletzt werden.

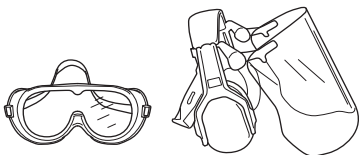

- Rutschfeste und stabile Stiefel tragen.



- Immer schwere, lange Hosen, Stiefel, Handschuhe und ein langärmeliges Hemd tragen. Keine lose Kleidung, Schals, Schmuck usw. tragen, um zu vermeiden, dass diese Objekte in die rotierenden Teile gezogen werden und um das Risiko einer Verletzung zu reduzieren. Haare so sichern, dass sie sich über Schulterniveau befinden.
- Bei staubigen Arbeitsbedingungen ist ein Atemschutz zu tragen.

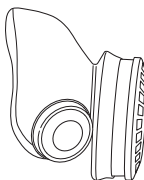

- Ein Erste-Hilfe-Set soll immer griffbereit sein.



Sicherheitsausrüstung des Gerätes

In diesem Abschnitt werden einzelnen Teile der Sicherheitsausrüstung des Gerätes beschrieben, welche Funktion sie haben und wie ihre Kontrolle und Wartung ausgeführt werden sollen, um sicherzustellen, dass sie funktionsfähig sind. (Siehe Kapitel Was ist was? um herauszufinden, wo die Sicherheitsdetails an Ihrem Gerät zu finden sind).



WARNUNG! Benutzen Sie nie ein Gerät mit defekter Sicherheitsausrüstung. Befolgen Sie die in diesem Abschnitt aufgeführten Kontroll-, Wartungs- und Serviceanweisungen.

SICHERHEITSVORSCHRIFTEN

Stopschalter

Mit dem Stoppschalter wird der Motor abgestellt.

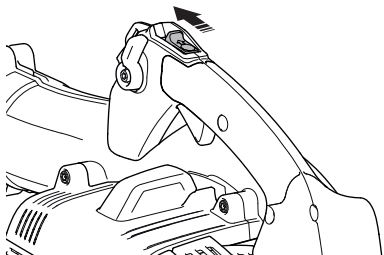

Das Zündkabel und die Zündkerze abziehen, um Inspektions- und Wartungsarbeiten durchzuführen.

Vibrationsdämpfer

Das Gerät ist mit einem Antivibrationssystem ausgerüstet, das die Vibrationen wirkungsvoll dämpft und so für angenehmere Arbeitsbedingungen sorgt.

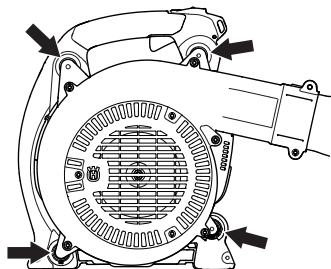

WARNUNG! Personen mit Blutkreislaufstörungen, die zu oft Vibrationen ausgesetzt werden, laufen Gefahr, Schäden an den Blutgefäßen oder am Nervensystem davonzutragen. Gehen Sie zum Arzt, wenn Sie an Ihrem Körper Symptome feststellen, die auf Vibrationsschäden deuten. Beispiele solcher Symptome sind: Einschlafen von Körperteilen, Gefühlsverlust, Jucken, Stechen, Schmerz, Verlust oder Beeinträchtigung der normalen Körperkraft, Veränderungen der Hautfarbe oder der Haut. Diese Symptome treten am häufigsten in den Fingern, Händen oder Handgelenken auf. Bei niedrigen Temperaturen kann erhöhte Gefahr bestehen.

Schalldämpfer



Der Schalldämpfer soll den Geräuschpegel so weit wie möglich senken und die Abgase des Motors vom Anwender fernhalten.

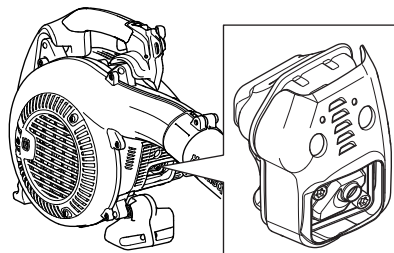

Mit Katalysator ausgestattete Schalldämpfer reduzieren zudem den Schadstoffgehalt der Abgase.

In Ländern mit warmem, trockenem Klima besteht erhöhte Brandgefahr. Bestimmte Schalldämpfer haben wir deshalb mit einem sog. Funken-fängernetz ausgestattet. Kontrollieren Sie, ob der Schalldämpfer Ihres Geräts ein solches Netz hat.

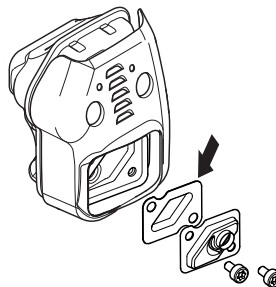

Für Schalldämpfer ist es sehr wichtig, dass die Kontroll-, Wartungs- und Serviceanweisungen befolgt werden.

Niemals ein Gerät mit defektem Schalldämpfer benutzen.

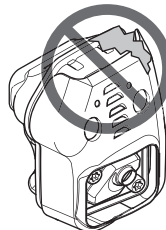

SICHERHEITSVORSCHRIFTEN

Regelmäßig kontrollieren, ob der Schalldämpfer fest am Gerät montiert ist.

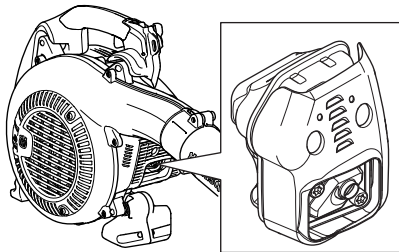

Ist der Schalldämpfer Ihres Gerätes mit einem Funkenfangnetz versehen, muss dieses regelmäßig gereinigt werden. Ein verstopftes Netz verursacht ein Heißlaufen des Motors mit schweren Motorschäden als Folge.

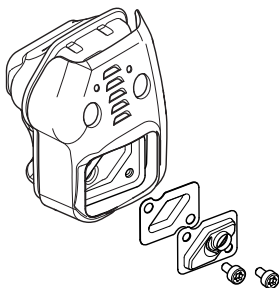

NOTE!

Sicherstellen, dass der Funkenfänger korrekt angeschraubt ist.



WARNUNG! Der Katalysatorschalldämpfer ist bei Betrieb und auch noch nach dem Ausschalten sehr heiß. Dies gilt auch für den Leerlaufbetrieb. Berühren kann zu Verbrennungen führen. Achten Sie auf die Feuergefahr!



WARNUNG! Der Schalldämpfer enthält Chemikalien, die karzinogen sein können. Falls der Schalldämpfer beschädigt wird, vermeiden Sie es, mit diesen Stoffen in Berührung zu kommen.

Luftfilter

Das Laubblasgerät niemals ohne einen Luftfilter oder mit einem beschädigten oder verformten Luftfilterelement verwenden, da ungefilterte, staubige Luft den Motor schnell zerstören kann.

MONTAGE

Blasrohr

Das Blasrohr wird mit einem Bajonettverschluss am Gerät befestigt.

- Lockern Sie die Schraube der Rohrschelle, um das Blasrohr anzubringen oder abzunehmen.
- Richten Sie den Schlitz des Luftauslasses des Laubbläasers mit der Rippe auf dem Zwischenrohr aus, und schieben Sie das Rohr ein, bis die Löcher auf dem Rohr über denen des Gehäuses liegen.
- Befestigen Sie die Schraube der Rohrschelle wieder.

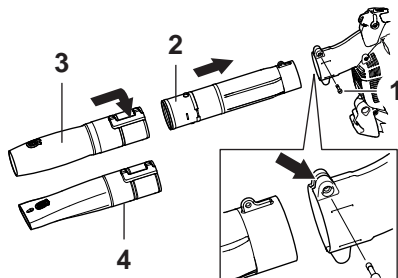

- 1 Schraube der Rohrschelle
- 2 Zwischenrohr
- 3 Runddüse
- 4 Hochgeschwindigkeits-Blasdüse

UMGANG MIT KRAFTSTOFF

Kraftstoff

ACHTUNG! Das Gerät ist mit einem Zweitaktmotor ausgestattet und daher ausschließlich mit einer Mischung aus Benzin und Zweitaktöl zu betreiben. Damit das Mischungsverhältnis richtig ist, muss die beizumischende Ölmenge unbedingt genau abgemessen werden. Wenn kleine Kraftstoffmengen gemischt werden, wirken sich auch kleine Abweichungen bei der Ölmenge stark auf das Mischungsverhältnis aus.



WARNUNG! Beim Umgang mit Kraftstoff für gute Belüftung sorgen.

Benzin



ACHTUNG! Verwenden Sie immer Qualitätsbenzin mit Ölbeimischung (mind. 90 Oktan).



- Als niedrigste Oktanzahl wird 90 empfohlen. Bei Oktanzahlen unter 90 läuft der Motor nicht einwandfrei. Das führt zu erhöhten Motortemperaturen, die schwere Motorschäden verursachen können.
- Wenn kontinuierlich bei hohen Drehzahlen gearbeitet wird, ist eine höhere Oktanzahl zu empfehlen. Bleifreies Qualitätsbenzin verwenden.

Ethanol-Kraftstoffgemisch, E10 kann verwendet werden (max. 10 %ige Ethanol-Mischung). Die Verwendung von Ethanol-Mischungen höher als E10 führt zu Magerlauf, der Motorschäden verursachen kann.

Zweitaktöl

- Das beste Resultat und die beste Funktion wird mit HUSQVARNA Zweitaktöl erhalten, das speziell für unsere Zweitaktmotoren entwickelt wurde. Mischungsverhältnis 1:50 (2%).
- Wenn kein HUSQVARNA Zweitaktöl zur Verfügung steht, kann ein anderes, qualitativ hochwertiges Zweitaktöl für luftgekühlte Motoren verwendet werden. Sprechen Sie mit Ihrem Fachhändler über die richtige Ölart. Mischungsverhältnis 1:33 (3%).
- Niemals Zweitaktöl für wassergekühlte Außenbordmotoren, sog. Outboardoil, verwenden.
- Niemals Öl für Viertaktmotoren verwenden.

Benzin, Liter	Zweitaktöl, Liter	
	2% (1:50)	3% (1:33)
5	0,10	0,15
10	0,20	0,30
15	0,30	0,45
20	0,40	0,60

Mischen

- Benzin und Öl stets in einem sauberen, für Benzin zugelassenen Behälter mischen.
- Immer zuerst die Hälfte des Benzins, das gemischt werden soll, einfüllen. Danach die gesamte Ölmenge einfüllen. Die Kraftstoffmischung mischen (schütteln). Dann den Rest des Benzins dazugeben.
- Vor dem Einfüllen in den Tank der Maschine die Kraftstoffmischung noch einmal sorgfältig mischen (schütteln).



- Kraftstoff höchstens für einen Monat im Voraus mischen.
- Wenn das Gerät über einen längeren Zeitraum nicht benutzt wird, den Kraftstofftank entleeren und reinigen.

UMGANG MIT KRAFTSTOFF

Tanken



WARNUNG! Folgende Vorsichtsmaßnahmen verringern die Feuergefahr:

Füllen Sie Kraftstoff nur in einem belüfteten Bereich nach. Füllen Sie niemals in Innenräumen Kraftstoff nach.

Beim Tanken nicht rauchen und jegliche Wärmequellen vom Kraftstoff fernhalten.

Niemals bei laufendem Motor tanken.

Den Motor abstellen und vor dem Tanken einige Minuten abkühlen lassen.

Den Tankdeckel stets vorsichtig öffnen, so dass sich ein evtl. vorhandener Überdruck langsam abbauen kann.

Den Tankdeckel nach dem Tanken wieder sorgfältig zudrehen.

Wenn Kraftstoff darüber verschüttet wurde. Alles abwischen und restliches Benzin verdunsten lassen.

Die Maschine vor dem Start immer aus dem Auftankbereich und von der Auftankquelle weg bewegen.

- Zur Aufbewahrung von Kraftstoff sind speziell für diesen Zweck bestimmte und zugelassene Behälter zu verwenden.

- Das Gerät vor dem Starten mindestens 3 m von der Stelle entfernen, an der getankt wurde.

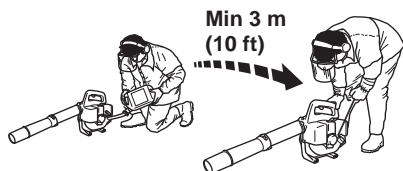

- Um den Tankdeckel herum sauberwischen. Verunreinigungen im Tank verursachen Betriebsstörungen.
- Vor dem Einfüllen in den Tank den Behälter noch einmal schütteln, damit der Kraftstoff gut gemischt ist.
- Den Kraftstoffstand vor jedem Gebrauch prüfen und den Tank nicht ganz füllen, so dass sich der Kraftstoff ausdehnen kann; die Wärme des Motors und der Sonne können sonst zum Ausrinnen des Kraftstoffs führen.
- Die Griffe müssen trocken und frei von Öl und Kraftstoff sein.

STARTEN UND STOPPEN

Starten und stoppen



WARNUNG! Die Maschine vor dem Start immer aus dem Auftankbereich und von der Auftankquelle weg bewegen. Das Gerät auf festem Untergrund abstellen.

Sorgen Sie dafür, dass sich innerhalb des Arbeitsbereichs keine unbefugten Personen aufhalten, andernfalls besteht die Gefahr von schweren Verletzungen. Der Sicherheitsabstand beträgt 15 Meter.

Das Gerät darf nur gestartet werden, wenn alle Teile montiert sind. Wenn der Motor gestartet wird, ohne dass alle Abdeckungen montiert sind, besteht Verletzungsgefahr.

Starten

Position des Gashebels: Stellen Sie die den Gashebel auf Leerlauf.

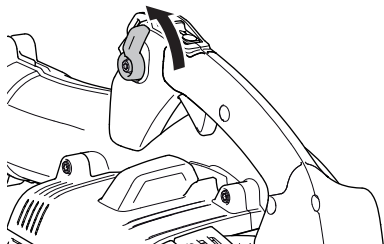

Kraftstoffpumpe: Mehrmals auf die Gummibläse der Kraftstoffpumpe drücken, bis diese sich mit Kraftstoff zu füllen beginnt. Die Blase braucht nicht ganz gefüllt zu werden.

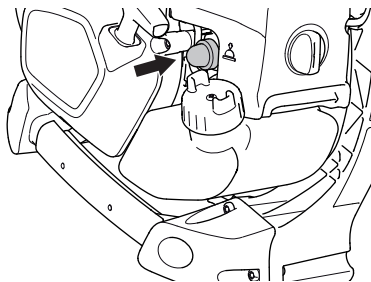

Kalter Motor

Choke: Den Chokehebel in Choke-Lage führen.

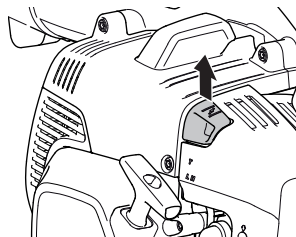

Halten Sie die Motoreinheit mit Ihrer rechten Hand am Boden (ACHTUNG! Benutzen Sie nicht Ihren Fuß!).

Greifen Sie den Gashebel, ziehen Sie langsam das Startseil heraus, bis Sie einen Widerstand spüren (die Starthaken greifen) und ziehen Sie dann schnell und kräftig. **Das Startseil niemals um die Hand wickeln.**

Ziehen Sie so oft am Startseil, bis der Motor anspringt (oder maximal 5-mal ziehen).

Bewegen Sie den Choke-Hebel nach unten in die Betriebsposition.

Ziehen Sie so oft am Startseil, bis der Motor anspringt, und bedienen Sie langsam den Gashebel, um die Motordrehzahl zu erhöhen, bis die Betriebsgeschwindigkeit erreicht ist.

Warmer Motor

Startvorgang wie bei kaltem Motor, ohne den Choker in Choke-Lage zu führen. Wenn der Motor nach mehrmaligem Versuchen nicht anspringt, schließen Sie den Choke und ziehen Sie erneut am Seil.

NOTE!

Luft entweicht, wenn der Motor gestartet wird, selbst im Leerlauf.

Wenn der Motor nach mehreren Versuchen aufgrund von Überdrosselung nicht anspringt, öffnen Sie den Choke und ziehen Sie erneut am Seil.

ACHTUNG! Das Startseil nicht ganz herausziehen und den Startgriff aus ganz herausgezogener Lage nicht loslassen. Schäden am Gerät könnten die Folge sein.

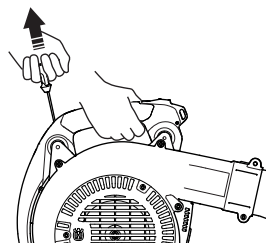

STARTEN UND STOPPEN

ACHTUNG! Kein Körperteil darf auf die markierte Fläche geraten. Der Kontakt kann zu Hautverbrennungen oder elektrischen Schlägen führen, wenn die Zündkappe defekt ist. Stets Handschuhe tragen. Niemals eine Maschine mit defekter Zündkappe verwenden.

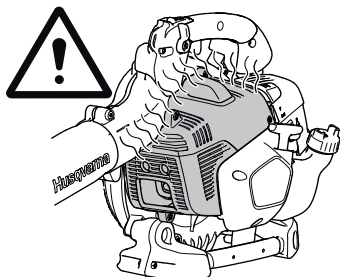

Stoppen

Stellen Sie den Gashebel auf Leerlauf, und drücken Sie den Stoppschalter, bis der Motor komplett still steht.

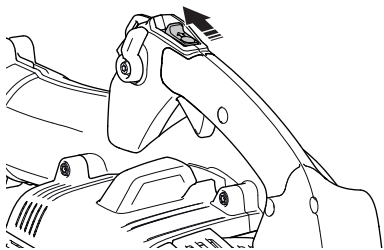

ACHTUNG! Der Stoppschalter geht automatisch in die Startstellung zurück. Um ein ungewolltes Starten zu vermeiden, muss bei Montage, Kontrolle und/oder Wartung daher stets die Zündkappe von der Zündkerze entfernt werden.

ARBEITSTECHNIK

Allgemeine Arbeitsvorschriften

WICHTIG! Dieser Abschnitt behandelt grundlegende Sicherheitsregeln für die Arbeit mit dem Blasergerät. Wenn Sie in eine Situation kommen, die Sie in Bezug auf die weitere Anwendung des Geräts verunsichert, lassen Sie sich von einem Experten beraten. Wenden Sie sich an Ihren Fachhändler oder Ihre Servicewerkstatt. Vermeiden Sie, Arbeiten auszuführen, denen Sie sich nicht gewachsen fühlen.

Nehmen Sie Rücksicht auf die Menschen in Ihrer Umgebung: Vermeiden Sie es, das Gerät zu unpassenden Zeiten zu benutzen, z. B. am späten Abend oder frühen Morgen. Reduzierung des Geräuschpegels durch Begrenzung der Anzahl der gleichzeitig verwendeten Geräte. Lesen und befolgen Sie die nachstehenden einfachen Ratschläge, um Ihre Umgebung möglichst wenig zu stören.

- Das Laubblasgerät ist ein tragbares Gerät. Es kann mit dem Griff getragen werden. Es wird durch den Griff bedient und gesteuert. Die Luftgeschwindigkeit wird mit Hilfe des Gashebels geregelt. Wählen Sie die Geschwindigkeit, die sich für das jeweilige Arbeitsmoment am besten eignet. Mit der Gaseinstellung (D) kann die gewünschte Gasmenge fest eingestellt werden, damit der Gashebel nicht die ganze Zeit über gedrückt zu werden braucht. Das Gerät arbeitet mit Vollgas, wenn die Gaseinstellung ganz heruntergedrückt ist.

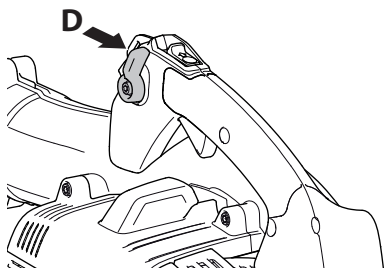

- Geben Sie beim Betrieb immer möglichst wenig Gas. Es ist nur selten notwendig, mit Vollgas zu arbeiten. Viele Arbeitsmomente können mit Halbgas ausgeführt werden. Weniger Gas macht nicht nur weniger Lärm, es wird auch weniger Staub aufgewirbelt. Zudem hat man eine bessere Kontrolle über das Material, das zusammen- oder weggeblasen werden soll.
- Am Boden feststehenden Unrat mit Hilfe einer Harke oder eines Straßenbesens ablösen.

- Die Ausblasöffnung so nah wie möglich am Boden halten. Nutzen Sie die gesamte Länge des Blasrohrs, damit der Luftstrahl am Boden gehalten wird.

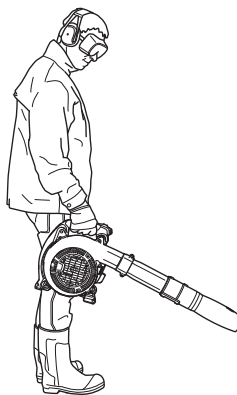

- Hinterlassen Sie Ihren Arbeitsbereich sauber. Vergewissern Sie sich, dass Sie keinen Unrat auf fremde Grundstücke geblasen haben.
- Verwenden Sie das Gerät während normaler Arbeitszeiten, um unnötige Lärmbelästigung zu vermeiden. Vermeiden Sie das Arbeiten am frühen Morgen oder späten Abend.



WARNUNG! Achten Sie auf Ihre Umgebung. Wenn sich jemand Ihrem Arbeitsbereich nähert, nehmen Sie den Gashebel bis auf ein Minimum zurück, bis sich die Person wieder in ausreichendem Abstand befindet. Richten Sie den Luftstrahl immer von Menschen, Tieren, Spielplätzen, geöffneten Fenstern, Autos usw. weg.

Grundlegende Sicherheitsvorschriften



- Keine unbefugten Personen oder Tiere dürfen sich in einem Arbeitsbereich von 15 m aufhalten.
- Vor dem Nachfüllen von Kraftstoff den Motor abkühlen lassen.
- Sämtliche Körperteile von heißen Oberflächen fernhalten.
- Niemals die Zündkerze oder das Zündkabel bei laufendem Motor berühren. Berühren der Zündkerze kann zu einem elektrischen Schlag führen.
- Durch den starken Luftstrom können Fremdkörper mit einer solchen Geschwindigkeit weggeblasen werden, dass sie zurückprallen und schwere Augenverletzungen hervorrufen können.
- Luftstrahl niemals auf Menschen oder Tiere richten.

ARBEITSTECHNIK

- Vor der Montage oder Demontage von Zubehörteilen o.dgl. stets den Motor abstellen.
- Vermeiden Sie es, das Gerät bei schlechtem Wetter zu benutzen. Z.B. bei dichtem Nebel, starkem Regen oder Wind, großer Kälte usw. Das Arbeiten bei schlechtem Wetter ist sehr ermüdend und kann gefährliche Umstände herbeiführen, z. B. Rutschgefahr.
- Verringern Sie die Blaszeit durch leichtes Befeuchten staubiger Bereiche oder die Verwendung von Sprühvorrichtungen.
- Reduzierung des Wasserverbrauchs durch Verwendung von Laubblasgeräten anstelle von Wasserschläuchen für verschiedene Anwendungen auf dem Rasen und im Garten, wie z. B. Gitter, Siebe, Roste, Vordächer usw.
- Sicherstellen, dass Sie sicher gehen und stehen können. Achten Sie auf evtl. Hindernisse (Wurzeln, Steine, Äste, Löcher, Gräben usw.), wenn Sie unvermittelt Ihren Standort wechseln. Beim Arbeiten auf abschüssigem Boden immer sehr vorsichtig sein.
- Das Gerät niemals mit laufendem Motor unbeaufsichtigt abstellen.
- Die Motorabgase enthalten Kohlenmonoxid, das eine Kohlenmonoxidvergiftung verursachen kann. Das Gerät deshalb niemals im Innenbereich oder an anderen Orten mit mangelhafter Luftzirkulation starten oder laufen lassen.
- Der Laubbläser darf nicht auf Leitern oder Gerüsten benutzt werden.
- ACHTUNG! Das Gerät niemals benutzen, wenn nicht die Möglichkeit besteht, im Falle eines Unfalls Hilfe herbeizurufen.

Sie können die Stellung des Gashebels mit den Gashebeleinstellungen fixieren, wodurch Sie Ihren Finger nicht ständig am Gashebel halten müssen. Das Gerät läuft auf Vollgas, wenn Sie den Hebel komplett zurückziehen.

- Sicherstellen, dass der Lufteinlass nicht von z. B. Laub oder Schmutz blockiert wird. Ein verstopfter Lufteinlass reduziert die Blasleistung und erhöht die Arbeitstemperatur des Motors, was ein Motorversagen zur Folge haben kann. Ggf. den Motor abstellen und Fremdkörper entfernen.
- Achten Sie auf die Windrichtung. Es ist einfacher, mit dem Wind zu arbeiten.
- Nutzen Sie die volle Länge der Blasdüse, so dass der Luftstrom knapp über dem Boden arbeitet.
- Vergewissern Sie sich, dass kein Schmutz auf fremdes Eigentum geblasen wurde.
- Richten Sie das Blasrohr niemals auf offenes Feuer, um ein mögliches Entzünden des Geräts zu vermeiden, da dies zu körperlichen Verletzungen bei Ihnen oder Schäden in der näheren Umgebung führen kann.
- Das Laubblasgerät sollte nicht zum Verlagern großer Laubhaufen benutzt werden, da dies sehr zeitaufwendig ist und unnötigen Lärm verursacht.
- Eine sichere Arbeitsstellung mit festen Stand einnehmen.
- Nach Beendigung der Arbeit ist die Maschine stehend aufzubewahren.

Grundlegende Arbeitstechnik



WARNUNG! Warnung vor hochgeschleuderten Gegenständen. Immer einen Augenschutz tragen. Hochgeschleuderte Steine, Unrat usw. könnten die Augen treffen und schwere Verletzungen oder Blindheit verursachen. Unbefugte auf Abstand halten. Kinder, Tiere, Zuschauer und Helfer sollten sich außerhalb einer Sicherheitszone von 15 m befinden. Stellen Sie das Gerät sofort ab, wenn sich Ihnen jemand nähert.



WARNUNG! Zur Reinigung grundsätzlich den Motor abstellen.

Die Geschwindigkeit des Luftstrahls wird mithilfe des Gasschalters geregelt. Die Geschwindigkeit an den jeweiligen Einsatzbereich anpassen.

WARTUNG

Vergaser

Einstellung der Leerlaufdrehzahl

Vor den Einstellungen dafür sorgen, dass der Luftfilter sauber und der Luftfilterdeckel angebracht ist. Wenn eine Anpassung erforderlich wird, die Leerlaufdrehzahl mit der Leerlaufschraube T einstellen.

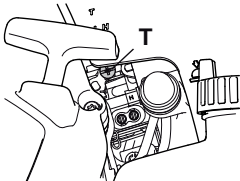

Empf. Leerlaufdrehzahl: Siehe das Kapitel Technische Daten.

Schalldämpfer



ACHTUNG! Bestimmte Schalldämpfer sind mit Katalysator ausgestattet. Im Kapitel Technische Daten können Sie nachlesen, ob Ihr Gerät einen Katalysator hat.

Der Schalldämpfer hat die Aufgabe, den Schallpegel zu dämpfen und die Abgase vom Anwender wegzuleiten. Die Abgase sind heiß und können Funken enthalten, die einen Brand verursachen können, wenn die Abgase auf trockenes und brennbares Material gerichtet werden.

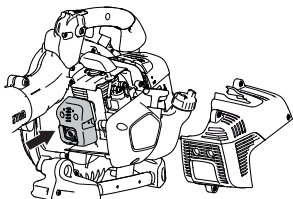

Bestimmte Schalldämpfer sind mit einem speziellen Funkenfangnetz ausgerüstet. Ist Ihr Gerät mit einem derartigen Schalldämpfer ausgestattet, so ist das Netz einmal wöchentlich zu säubern. Dies geschieht am besten mit einer Stahlbürste. Bei Schalldämpfern ohne Katalysator sollte das Netz einmal in der Woche gereinigt und ggf. ausgetauscht werden. Bei Katalysatorschalldämpfern ist das Netz einmal im Monat zu kontrollieren und evtl. zu reinigen. **Beschädigte Netze sind auszutauschen.** Wenn das Netz häufig verstopft ist, kann dies ein Zeichen dafür sein, dass der Katalysator nicht einwandfrei arbeitet. Lassen Sie das Gerät bei Ihrem Fachhändler überprüfen. Wenn das Netz verstopft

ist, wird das Gerät überhitzt, was Schäden an Zylinder und Kolben zur Folge hat.

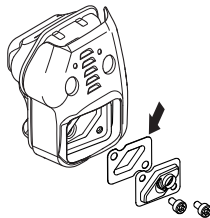

ACHTUNG! Das Gerät niemals benutzen, wenn sich der Schalldämpfer in schlechtem Zustand befindet.



WARNUNG! Der Katalysatorschalldämpfer ist bei Betrieb und auch noch nach dem Ausschalten sehr heiß. Dies gilt auch für den Leerlaufbetrieb. Berühren kann zu Verbrennungen führen. Achten Sie auf die Feuergefahr!

Kühlsystem



Damit die Betriebstemperatur so niedrig wie möglich bleibt, ist das Gerät mit einem Kühlsystem ausgestattet.

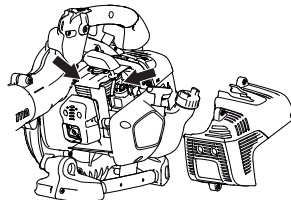

Das Kühlsystem einmal pro Woche mit einer Bürste reinigen, bei schwierigen Verhältnissen öfter. Eine Verschmutzung oder Verstopfung des Kühlsystems führt zur Überhitzung des Gerätes, die Schäden an Zylinder und Kolben zur Folge haben kann.

Zündkerze



Der Zustand der Zündkerze wird durch folgende Faktoren verschlechtert:

- Falsch eingestellter Vergaser.
- Falsche Ölmenge im Kraftstoff (zuviel Öl oder falsche Ölsorte).
- Verschmutzter Luftfilter.

Diese Faktoren verursachen Beläge an den Elektroden der Zündkerze und können somit zu Betriebsstörungen und Startschwierigkeiten führen.

WARTUNG

Bei schwacher Leistung, wenn das Gerät schwer zu starten ist oder im Leerlauf ungleichmäßig läuft, immer zuerst die Zündkerze prüfen, bevor andere Maßnahmen eingeleitet werden. Ist die Zündkerze verschmutzt, so ist sie zu reinigen; gleichzeitig ist zu prüfen, ob der Elektrodenabstand 0,65 mm beträgt. Die Zündkerze ist nach ungefähr einem Monat in Betrieb oder bei Bedarf öfter auszuwechseln.

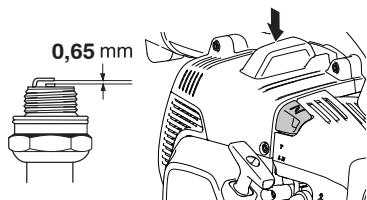

ACHTUNG! Stets den vom Hersteller empfohlenen Zündkerzentyp verwenden! Eine ungeeignete Zündkerze kann Kolben und Zylinder zerstören. Dafür sorgen, dass die Zündkerze eine sog. Funkentstörung hat.

Luftfilter



Luftfilter regelmäßig von Staub und Schmutz reinigen, zur Vermeidung von:

- Vergaserstörungen.
- Startschwierigkeiten.
- Leistungsminderung.
- Unnötigem Verschleiß der Motorteile.
- Unnormal hohem Kraftstoffverbrauch.

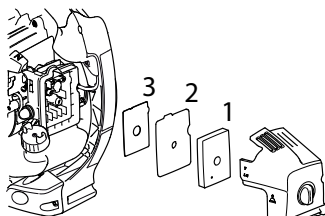

- 1 Schaumstofffilter (Urethanfilter)
- 2 Filzfilter
- 3 Gitter

Den Filter jeweils nach 25 Betriebsstunden reinigen, bei besonders staubigen Verhältnissen häufiger.

Reinigung des Luftfilters

Den Choke-Hebel schließen, indem der Choke in Choke-Lage gebracht wird.

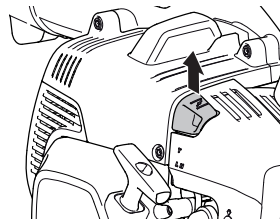

- Das Luftfiltergehäuse demontieren und den Filter herausnehmen. Den Filter in warmer Seifenlauge waschen. Mithilfe von Druckluft oder einer Bürste auch das Innere des Filterdeckels reinigen. Dafür sorgen, dass der Filter trocken ist, wenn er wieder montiert wird.
- Entfernen Sie den Filzfilter vom Filterhalter und reinigen Sie ihn vorsichtig mit einer Bürste.
- Montieren Sie das Gitter und den Filzfilter in den Luftfilterhalter.
- Montieren Sie den Schaumstofffilter am Luftfilterdeckel.
- Montieren Sie den Luftfilterdeckel.

Ein Luftfilter, der längere Zeit verwendet wurde, wird nie vollkommen sauber. Der Luftfilter ist daher in regelmäßigen Abständen auszuwechseln. **Beschädigte Filter sind immer auszuwechseln.** Beschädigte, stark verschmutzte oder in Kraftstoff getränkte Filter sind immer auszuwechseln.

Lufteinlassgitter

Sicherstellen, dass der Lufteinlass nicht von z. B. Laub oder Schmutz blockiert wird. Ein verstopfter Lufteinlass reduziert die Blasleistung und erhöht die Arbeitstemperatur des Motors, was ein Motorversagen zur Folge haben kann. Motor abschalten und Gegenstand entfernen.

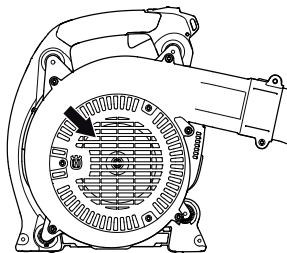

WARNUNG! Das Laubblasgerät niemals verwenden, wenn das Gitter nicht korrekt angebracht ist. Vor dem Gebrauch überprüfen, ob sich das Gitter in der korrekten Position befindet und unbeschädigt ist.

Kraftstofffilter

Kraftstofffilter auf Verschmutzungen oder Kraftstoffschlauch auf Risse oder andere Schäden untersuchen. Bei Bedarf austauschen.

WARTUNG

Wartungsschema

Nachstehend sind die an der Maschine vorzunehmenden Wartungsmaßnahmen aufgelistet. Die meisten der Punkte werden im Abschnitt "Wartung" beschrieben. Der Bediener darf nur die Wartungs- und Servicearbeiten ausführen, die in dieser Bedienungsanleitung beschrieben sind. Größere Eingriffe sind von einer autorisierten Servicewerkstatt auszuführen.

Wartung	Tägliche Wartung	Wöchentliche Wartung	Monatliche Wartung
Das Gerät äußerlich reinigen.	X		
Kontrollieren, ob Gashebelsperre und Gashebel ordnungsgemäß funktionieren.	X		
Die Funktion des Stoppschalters kontrollieren.	X		
Luftfilter reinigen. Bei Bedarf austauschen.	X		
Schrauben und Muttern nachziehen.	X		
Sicherstellen, dass von Motor, Tank oder Kraftstoffleitungen kein Kraftstoff ausläuft.	X		
Kraftstofffilter auf Verschmutzungen oder Kraftstoffschlauch auf Risse oder andere Schäden untersuchen. Bei Bedarf austauschen.	X		
Vergewissern Sie sich, dass die Seiten des Lufterlassgitters nicht blockiert werden.	X		
Die Startvorrichtung und ihr Startseil kontrollieren.		X	
Die Vibrationsdämpfer auf Beschädigung überprüfen.		X	
Die Zündkerze äußerlich reinigen. Die Zündkerze demontieren und den Elektrodenabstand prüfen. Den Abstand auf 0,65 mm einstellen oder die Zündkerze austauschen. Dafür sorgen, dass die Zündkerze eine sog. Funkenstörung hat.		X	
Das Kühlsystem des Geräts reinigen.		X	
Das Funkenfängernetz des Schalldämpfers reinigen oder austauschen (gilt nur für Schalldämpfer ohne Katalysator).		X	
Den Vergaser von außen und den Bereich um ihn herum reinigen.		X	
Kraftstofffilter auf Verschmutzungen oder Kraftstoffschlauch auf Risse oder andere Schäden untersuchen. Bei Bedarf austauschen.			X
Alle Kabel und Anschlüsse kontrollieren.			X
Zündkerze austauschen. Dafür sorgen, dass die Zündkerze eine sog. Funkenstörung hat.			X
Das Funkenfängernetz des Schalldämpfers kontrollieren und ggf. reinigen (gilt nur für Schalldämpfer mit Katalysator).			X

TECHNISCHE DATEN

Technische Daten

Technische Daten	525BX
Motor	
Hubraum, cm ³	25,4
Leerlaufdrehzahl, U/min	3000
Katalysatorschalldämpfer	Ja
Drehzahlgeregeltes Zündsystem	Ja
Zündanlage	
Zündkerze	NGK BPMR8Y
Elektrodenabstand, mm	0,6-0,7
Kraftstoff- und Schmiersystem	
Kraftstofftank, Volumen, Liter	0,45
Gewicht	
Gewicht, ohne Kraftstoff, kg	4,3
Geräuschemissionen	
(siehe Anmerkung 1)	
Gemessene Schalleistung dB(A)	104
Garantierte Schalleistung L _{WA} dB(A)	106
Schallpegel	
(siehe Anmerkung 2)	
Äquivalenter Schalldruckwert am Ohr des Bedieners, gemessen gem. EN15503, dB (A)	
Runddüse	91
Flachmundstück	92
Vibrationspegel	
(siehe Anmerkung 3)	
Äquivalente Vibrationspegel (a _{hV,eq}) an den Griffen, gemessen gemäß EN15503, m/s ²	
Runddüse	1,2
Flachmundstück	2,0
Gebläseleistung	
Maximale Luftgeschwindigkeit mit Runddüse, m/s:	70
Max. Luftgeschwindigkeit mit Flachmundstück, m/s:	86
Luftstrom mit Runddüse, m ³ /min	13
Luftstrom mit Flachmundstück, m ³ /min:	10

Anmerkung 1: Umweltbelastende Geräuschemission gemessen als Schalleistung (L_{WA}) gemäß EG-Richtlinie 2000/14/EG. Der aufgezeichnete Lautstärkepegel für die Maschine wurde unter Verwendung der originalen Schneidausrüstung mit dem höchsten Pegel gemessen. Die Differenz zwischen garantiertem und gemessenem Lautstärkepegel besteht darin, dass bei der garantierten Lautstärke auch eine Streuung im Messergebnis und Variationen zwischen verschiedenen Maschinen desselben Modells gemäß der Richtlinie 2000/14/EG berücksichtigt werden.

Anmerkung 2: Der äquivalente Schalldruckwert wird mit folgender zeitlicher Verteilung berechnet: 1/7 Leerlaufdrehzahl und 6/7 Durchgangsdrehzahl. Berichten zufolge entspricht der Schalldruckpegel für diese Maschine normalerweise einer Ausbreitungsklasse (standardmäßige Ausbreitung) von 1 dB (A).

Anmerkung 3: Die Anpassungsdämpfung wird mit folgender zeitlicher Verteilung berechnet: 1/7 Leerlaufdrehzahl und 6/7 Durchgangsdrehzahl. Berichten zufolge liegt der äquivalente Vibrationspegel normalerweise bei einer Ausbreitungsklasse (Standardabweichung) von 1 m/s².

TECHNISCHE DATEN

EG-Konformitätserklärung

Husqvarna AB, SE-561 82 Huskvarna, Schweden, Tel. +46-36-146500, versichert hiermit, dass die Laubblasgeräte **Husqvarna 525BX** von den Seriennummern des Baujahrs 2016 an (die Jahreszahl wird im Klartext auf dem Typenschild angegeben, mitsamt einer nachfolgenden Seriennummer) den Vorschriften folgender RICHTLINIEN DES RATES entspricht:

- vom 17. Mai 2006 „Maschinen-Richtlinie“ **2006/42/EG**.
- vom 26. Februar 2014 "über elektromagnetische Verträglichkeit" **2014/30/EU**.
- vom 8. Mai 2000 "über umweltbelastende Geräuschemissionen von zur Verwendung im Freien vorgesehenen Geräten und Maschinen" **2000/14/EG**. Bewertung der Konformität wurde im Sinne von Anhang V durchgeführt.

Für Information betreffend die Geräuschemissionen, siehe das Kapitel Technische Daten.

Folgende Normen wurden angewendet: **EN ISO 12100:2010, CISPR 12:2009, EN 15503:2009/A1:2013**

SMP Svensk Maskinprovning AB, Box 7035, SE-750 07 Uppsala, Schweden, hat die freiwillige Typenprüfung für Husqvarna AB ausgeführt. Die Zertifikate haben die Nummern: **SEC/14/2423**

Huskvarna, den 30. März 2016



Per Gustafsson, Entwicklungsleiter (Bevollmächtigter Vertreter für Husqvarna AB, verantwortlich für die technische Dokumentation.)

EXPLICATION DES SYMBOLES

Symboles

AVERTISSEMENT! La machine utilisée de manière imprudente ou inadéquate peut devenir un outil dangereux, pouvant causer des blessures graves voire mortelles à l'utilisateur et aux autres personnes présentes.



Lire attentivement et bien assimiler le manuel d'utilisation avant d'utiliser la machine.



Toujours utiliser:

- Protecteur d'oreilles
- Des protège-yeux homologués
- Utiliser une protection respiratoire dans les environnements poussiéreux.



Au besoin, utiliser des gants.



Ce produit est conforme aux directives CE en vigueur.



L'aspiro-souffleur peut projeter violemment des objets pouvant être renvoyés vers l'utilisateur. Ceci peut provoquer des blessures graves aux yeux si l'équipement de protection personnelle recommandé n'est pas utilisé.



L'opérateur du souffleur doit veiller à ce qu'aucune personne ou animal ne se trouve à moins de 15 mètres.



Lorsque plusieurs opérateurs partagent le même lieu de travail la distance de sécurité doit être de 15 mètres au minimum.

Pompe à carburant

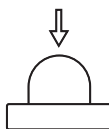

Émissions sonores dans l'environnement selon la directive de la Communauté européenne. Les émissions de la machine sont indiquées au chapitre Caractéristiques techniques et sur les autocollants.



Les autres symboles/autocollants présents sur la machine concernent des exigences de certification spécifiques à certains marchés.

Arrêter le moteur en déplaçant l'interrupteur d'arrêt en position d'arrêt.



REMARQUE! L'interrupteur d'arrêt se remet automatiquement en position de démarrage. Toujours retirer le chapeau de bougie de la bougie lors du montage, contrôle et/ou entretien, afin d'éviter tout démarrage accidentel.

Un nettoyage régulier est indispensable.



Examen visuel.



Remplissage d'essence.



Commande de starter en position 'ouvert'.



Commande de starter en position 'fermé'.



SOMMAIRE

Sommaire

EXPLICATION DES SYMBOLES

Symboles 128

SOMMAIRE

Sommaire 129

Contrôler les points suivants avant la mise en marche: 129

INTRODUCTION

Cher client, 130

QUELS SONT LES COMPOSANTS?

Quels sont les composants de l'aspiro-souffleur? 131

INSTRUCTIONS GÉNÉRALES DE SÉCURITÉ

Généralités 132

INSTRUCTIONS DE SÉCURITÉ

Équipement de protection personnelle 134

Équipement de sécurité de la machine 134

MONTAGE

Tube de soufflage 137

MANIPULATION DU CARBURANT

Carburant 138

Remplissage de carburant 139

DÉMARRAGE ET ARRÊT

Démarrage et arrêt 140

TECHNIQUES DE TRAVAIL

Méthodes de travail 142

ENTRETIEN

Carburateur 144

Silencieux 144

Système de refroidissement 144

Bougie 144

Filtre à air 145

Schéma d'entretien 146

CARACTÉRISTIQUES TECHNIQUES

Caractéristiques techniques 147

Déclaration CE de conformité 148

Contrôler les points suivants avant la mise en marche:

Lire attentivement le manuel d'utilisation.



AVERTISSEMENT! Une exposition prolongée au bruit risque de causer des lésions auditives permanentes. Toujours utiliser des protecteurs d'oreille agréés.



AVERTISSEMENT! Ne jamais modifier sous aucun prétexte la machine sans l'autorisation du fabricant. N'utiliser que des accessoires et des pièces d'origine. Des modifications non-autorisées et l'emploi d'accessoires non-homologués peuvent provoquer des accidents graves et même mortels, à l'utilisateur ou d'autres personnes.



AVERTISSEMENT! Un aspiro-souffleur utilisé de manière erronée ou négligente peut être un outil dangereux pouvant occasionner des blessures personnelles graves, voire mortelles. Il importe donc de lire attentivement et de bien assimiler le contenu de ce manuel d'utilisation.

Husqvarna AB travaille continuellement au développement de ses produits et se réserve le droit d'en modifier, entre autres, la conception et l'aspect sans préavis.

L'aspiro-souffleur est conçu uniquement pour le nettoyage des pelouses, des allées, des voies en asphalte et similaires.

INTRODUCTION

Cher client,

Félicitations pour ce choix d'un produit Husqvarna. Husqvarna a vu le jour en 1689 lorsque le roi Karl XI décida de construire un arsenal pour la fabrication des mousquets au bord de la rivière Huskvarna. Le choix de l'emplacement était logique puisque la rivière Huskvarna servait à produire de l'énergie hydraulique et constituait donc une sorte de centrale hydraulique. En plus de 300 ans d'existence, l'usine Husqvarna a fabriqué de nombreux produits, depuis les cuisinières à bois jusqu'aux équipements de cuisine modernes, sans oublier les machines à coudre, les bicyclettes, les motos, etc. La première tondeuse à moteur a été lancée en 1956, suivie en 1959 de la première tronçonneuse. C'est dans ce secteur que Husqvarna est actif aujourd'hui.

Husqvarna est aujourd'hui un des plus grands fabricants du monde de produits destinés à l'entretien des forêts et des jardins. La qualité et les performances sont nos priorités. Notre concept d'affaires est de développer, fabriquer et commercialiser des produits à moteur pour l'entretien des forêts et des jardins et pour les entreprises de construction et d'aménagement des sols. L'objectif d'Husqvarna est aussi d'être à la pointe du progrès en matière d'ergonomie, de facilité d'utilisation, de sécurité et de protection de l'environnement; un grand nombre d'innovations ont été développées pour améliorer les produits dans ces domaines.

Nous sommes persuadés que vous apprécierez la qualité et les performances de nos produits pendant de longues années. L'achat d'un de nos produits vous garantit une assistance professionnelle au niveau du service et des réparations en cas de besoin. Si la machine n'a pas été achetée chez un de nos revendeurs autorisés, demandez à un revendeur l'adresse de l'atelier d'entretien le plus proche.

Nous espérons que cette machine vous donnera toute satisfaction et qu'elle vous accompagnera pendant de longues années. N'oubliez pas que ce manuel d'utilisation est important. En suivant les instructions qu'il contient (utilisation, révision, entretien, etc.), il est possible d'allonger considérablement la durée de vie de la machine et d'augmenter sa valeur sur le marché de l'occasion. En cas de vente de la machine, ne pas oublier de remettre le manuel d'utilisation au nouveau propriétaire.

Nous vous remercions d'utiliser un produit Husqvarna !

Husqvarna AB travaille continuellement au développement de ses produits et se réserve le droit d'en modifier, entre autres, la conception et l'aspect sans préavis.

QUELS SONT LES COMPOSANTS?

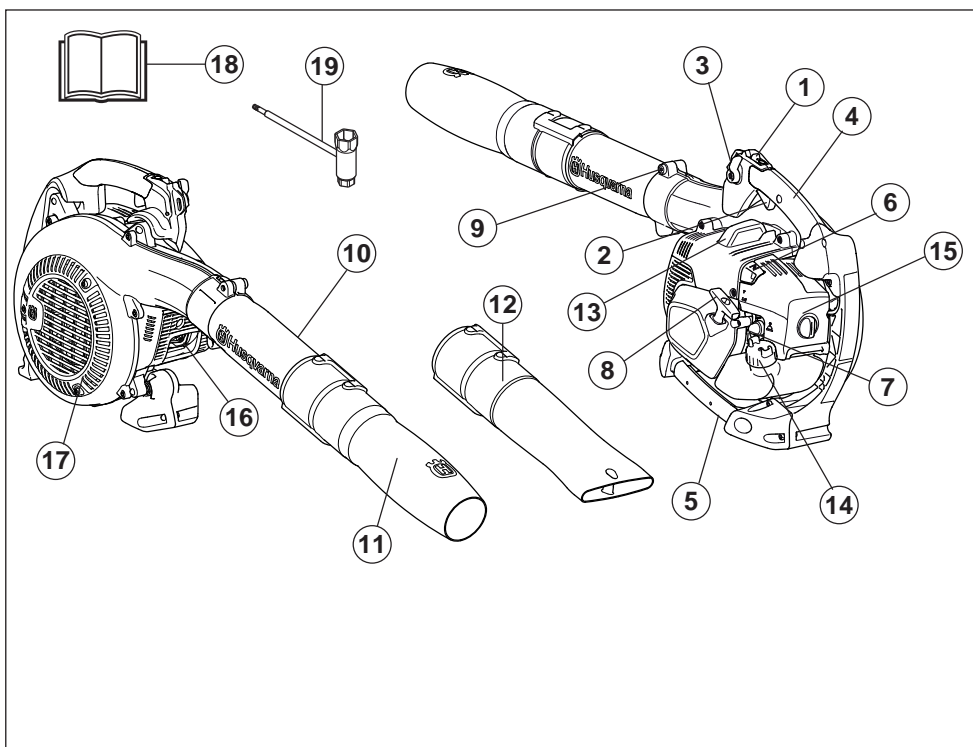

Quels sont les composants de l'aspiro-souffleur?

- | | |
|--|--------------------------------------|
| 1 Bouton d'arrêt | 10 Tube intermédiaire |
| 2 Commande d'accélération | 11 Buse ronde |
| 3 Commande de réglage de l'accélération | 12 Buse plate |
| 4 Poignée de commande/Poignée de manoeuvre | 13 Bougie |
| 5 Poignée | 14 Bouchon du réservoir de carburant |
| 6 Commande de starter | 15 Filtre à air |
| 7 Pompe à carburant | 16 Silencieux |
| 8 Poignée de lanceur | 17 Grille d'entrée d'air |
| 9 Vis de fixation du tube | 18 Manuel d'utilisation |
| | 19 Clé universelle |

INSTRUCTIONS GÉNÉRALES DE SÉCURITÉ

Généralités



AVERTISSEMENT! Une exposition excessive aux vibrations peut entraîner des troubles circulatoires ou nerveux chez les personnes sujettes à des troubles cardio-vasculaires. Consultez un médecin en cas de symptômes liés à une exposition excessive aux vibrations. De tels symptômes peuvent être: engourdissement, perte de sensibilité, chatouillements, picotements, douleur, faiblesse musculaire, décoloration ou modification épidermique. Ces symptômes affectent généralement les doigts, les mains ou les poignets. Ces symptômes peuvent être accentués par le froid. Afin de réduire le risque de syndrome du doigt mort, il est fortement recommandé de suivre les consignes suivantes.

Portez des gants épais anti-vibrations.

Prenez régulièrement une pause supérieure à 5 minutes dans un endroit chaud.

Tenez toujours fermement les poignées, mais n'appuyez pas sur celles-ci de manière constante et excessive.

Si vous ressentez une gêne ou constatez une rougeur et un gonflement de vos doigts ou de toute autre partie de votre corps, consultez un médecin avant que votre état ne s'aggrave.

IMPORTANT!

L'aspiro-souffleur est conçu uniquement pour le nettoyage des pelouses, des allées, des voies en asphalte et similaires.

Effectuez une inspection générale de la machine avant de l'utiliser, voir le Calendrier de maintenance.

Éviter d'utiliser la machine en cas de fatigue, d'absorption d'alcool ou de prise de médicaments susceptibles d'affecter l'acuité visuelle, le jugement ou la maîtrise du corps.

Utiliser les équipements de protection personnelle. Voir au chapitre "Équipement de protection personnelle".

Habillez-vous correctement. Ne portez jamais de vêtements amples ou de bijoux. Éloignez vos cheveux, vêtements et gants des pièces mobiles.

Les vêtements amples, les bijoux et les cheveux longs peuvent rester coincés dans les pièces mobiles.

Ne jamais utiliser une machine qui a été modifiée au point de ne plus être conforme au modèle original.

Ne jamais utiliser une machine qui n'est pas en parfait état de marche. Appliquer les instructions de maintenance et d'entretien ainsi que les contrôles de sécurité indiqués dans ce manuel d'utilisation.

Certaines mesures de maintenance et d'entretien doivent être confiées à un spécialiste dûment formé et qualifié. Voir les instructions à la section Maintenance.

Tous les carters et toutes les protections doivent être montés avant le démarrage. Vérifier que le chapeau de bougie et le câble d'allumage ne sont pas endommagés afin d'éviter tout risque de choc électrique.

L'opérateur du souffleur doit veiller à ce qu'aucune personne ou animal ne se trouve à moins de 15 mètres. Lorsque plusieurs opérateurs partagent le même lieu de travail la distance de sécurité doit être de 15 mètres au minimum.

Ne jamais laisser un enfant utiliser la machine.

Ne jamais laisser d'autres personnes utiliser la machine sans s'être assuré au préalable que ces personnes ont bien compris le contenu du mode d'emploi.

Vérifiez toujours qu'aucun objet n'obstrue la grille d'entrée d'air avant de commencer le travail.

Toujours consulter les autorités locales pour s'assurer d'appliquer les règlements en vigueur.

Maintenez toute partie du corps loin des surfaces chaudes. Les pièces métalliques et le capot moteur atteignent des températures élevées pendant le fonctionnement de la machine, ce qui peut entraîner de graves brûlures.

Ne retirez jamais les débris présents dans le tamis d'admission lorsque le moteur est en marche. Si vous touchez le ventilateur du souffleur en rotation, vous vous exposez à des blessures personnelles graves.

INSTRUCTIONS GÉNÉRALES DE SÉCURITÉ



AVERTISSEMENT! Cette machine génère un champ électromagnétique en fonctionnement. Ce champ peut dans certaines circonstances perturber le fonctionnement d'implants médicaux actifs ou passifs. Pour réduire le risque de blessures graves ou mortelles, les personnes portant des implants médicaux doivent consulter leur médecin et le fabricant de leur implant avant d'utiliser cette machine.

Démarrage

- Ne jamais mettre la machine en marche à l'intérieur. Les gaz d'échappement du moteur sont nocifs.
- Inspecter les environs et s'assurer qu'aucune personne et qu'aucun animal ne peut se trouver en contact avec le jet.

Placez la machine sur le sol, appuyez sur le corps de la machine sur le sol avec la main droite (REMARQUE ! Pas avec le pied). Saisissez ensuite la poignée du lanceur de la main gauche et tirez plusieurs fois énergiquement et rapidement.

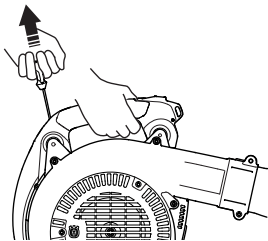

Sécurité carburant



- Utiliser un bidon d'essence comportant un dispositif d'arrêt de remplissage automatique.
- Ne jamais effectuer le remplissage de la machine lorsque le moteur tourne. Arrêter le moteur et le laisser refroidir pendant quelques minutes avant de faire le plein.
- Veiller à une bonne aération lors du remplissage et du mélange de carburant (essence et huile 2 temps).
- Éviter tout contact de la peau avec du carburant. Le carburant a un effet irritant sur la peau et peut aussi entraîner des altérations dermiques.

- Avant de mettre la machine en marche, la déplacer à au moins 3 mètres de l'endroit où a été fait le plein.

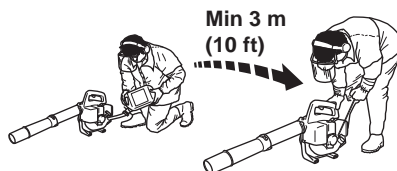

- Ne jamais démarrer la machine:
 - Si du carburant a été renversé. Essuyer soigneusement toute trace et laisser les restes d'essence s'évaporer.
 - Si vous avez renversé du carburant sur vous ou sur vos vêtements, changez de vêtements. Lavez les parties du corps qui ont été en contact avec le carburant. Utilisez de l'eau et du savon.
 - S'il y a fuite de carburant. Vérifier régulièrement que le bouchon du réservoir et la conduite de carburant ne fuient pas.

Transport et rangement

- Transporter et ranger la machine et le carburant de façon à éviter que toute fuite ou émanation éventuelle entre en contact avec une flamme vive ou une étincelle: machine électrique, moteur électrique, contact/interrupteur électrique ou chaudière.
- Lors du stockage et du transport de carburant, toujours utiliser un récipient homologué et conçu à cet effet.
- Lors des remisages de la machine, vider le réservoir de carburant. S'informer auprès d'une station-service comment se débarrasser du carburant résiduel. Videz le réservoir de carburant et appuyez sur l'amorceur jusqu'à ce que le réservoir soit complètement vide. Retirez la bougie et versez une cuillerée d'huile deux temps dans le cylindre. Retournez le moteur deux-trois fois, puis remettez la bougie en place.
- Avant de remiser la machine pour une période prolongée, veiller à ce qu'elle soit bien nettoyée et que toutes les mesures d'entretien aient été effectuées.
- Sécurisez la machine pendant le transport.
- Rangez la machine dans un endroit sec, frais, bien aéré et exempt de poussières. Ranger la machine hors de portée des enfants.



AVERTISSEMENT! Manipuler le carburant avec précaution. Penser aux risques d'incendie, d'explosion et d'inhalation.

INSTRUCTIONS DE SÉCURITÉ

Équipement de protection personnelle



AVERTISSEMENT! Un équipement de protection personnelle homologué doit impérativement être utilisé lors de tout travail avec la machine. L'équipement de protection personnelle n'élimine pas les risques mais réduit la gravité des blessures en cas d'accident. Demander conseil au concessionnaire afin de choisir un équipement adéquat. Lire attentivement et bien assimiler le manuel d'utilisation avant d'utiliser la machine.



AVERTISSEMENT! Soyez toujours attentifs aux signaux d'alerte ou aux appels en portant des protège-oreilles. Enlevez-les sitôt le moteur arrêté.

- Au besoin, utiliser des gants.



- Porter des protège-oreilles ayant un effet atténuateur suffisant.



- Toujours porter des protège-yeux homologués. L'usage d'une visière doit toujours s'accompagner du port de lunettes de protection homologuées. Par lunettes de protection homologuées, on entend celles qui sont en conformité avec les normes ANSI Z87.1 (États-Unis) ou EN 166 (pays de l'UE). Les branches ou objets projetés peuvent causer des blessures aux yeux.

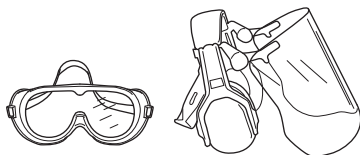

- Utiliser des bottes antidérapantes et stables.



- Portez toujours un pantalon long et épais, des bottes, des gants et une chemise à manches longues. Afin de réduire le risque de blessures associées à des objets aspirés par des pièces en rotation, ne portez pas de vêtements amples, d'écharpes, de bijoux, etc. Veillez à ce que les cheveux ne tombent pas sur les épaules.
- Utiliser une protection respiratoire dans les environnements poussiéreux.

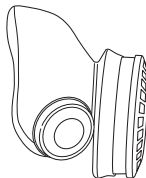

- Une trousse de premiers secours doit toujours être disponible.



Équipement de sécurité de la machine

Ce chapitre présente les équipements de sécurité de la machine, leur fonction, comment les utiliser et les maintenir en bon état. Voir au chapitre Quels sont les composants? pour trouver leur emplacement sur la machine.



AVERTISSEMENT! Ne jamais utiliser une machine dont les équipements de sécurité sont défectueux. Suivre les directives de maintenance, d'entretien et les instructions de réparation indiquées dans ce chapitre.

INSTRUCTIONS DE SÉCURITÉ

Bouton d'arrêt

Le bouton d'arrêt est utilisé pour arrêter le moteur.

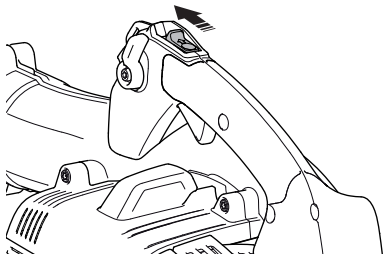

Retirez le câble d'allumage et la bougie pour effectuer toute opération de contrôle ou d'entretien.

Système antivibrations

La machine est équipée d'un système anti-vibrations conçu pour assurer une utilisation aussi confortable que possible.

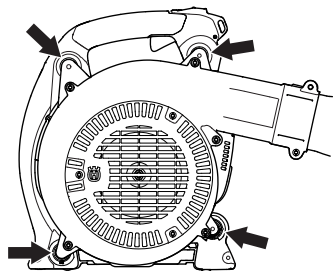

AVERTISSEMENT! Une exposition excessive aux vibrations peut entraîner des troubles circulatoires ou nerveux chez les personnes sujettes à des troubles cardio-vasculaires. Consulter un médecin en cas de symptômes liés à une exposition excessive aux vibrations. De tels symptômes peuvent être: engourdissement, perte de sensibilité, chatouillements, picotements, douleur, faiblesse musculaire, décoloration ou modification épidermique. Ces symptômes affectent généralement les doigts, les mains ou les poignets. Les risques peuvent augmenter à basses températures.

Silencieux



Le silencieux est conçu pour réduire au maximum le niveau sonore et détourner les gaz d'échappement loin de l'utilisateur.

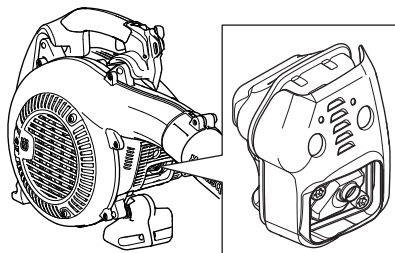

Le silencieux équipé d'un pot catalytique est aussi conçu pour réduire la teneur des gaz d'échappement en substances toxiques.

Le risque d'incendie est important dans les pays au climat chaud et sec. C'est pourquoi nous avons équipé certains silencieux de grilles antiflamme. Vérifier si le silencieux de la machine est muni d'un tel dispositif.

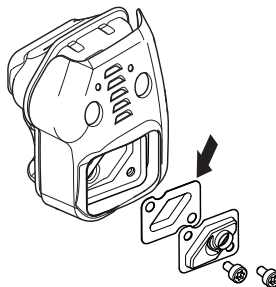

En ce qui concerne le silencieux, il importe de bien suivre les instructions de contrôle, de maintenance et d'entretien.

Ne jamais utiliser une machine dont le silencieux est défectueux.

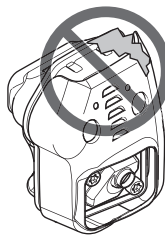

INSTRUCTIONS DE SÉCURITÉ

Vérifier régulièrement la fixation du silencieux dans la machine.

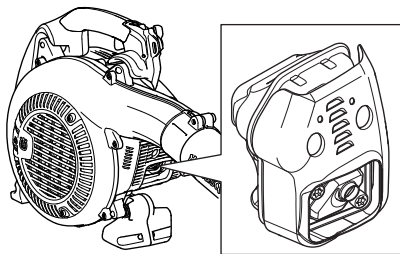

Si le silencieux comporte une grille antiflamme, la nettoyer régulièrement. Une grille colmatée résulte en un échauffement du moteur pouvant donner lieu à de graves avaries du moteur.

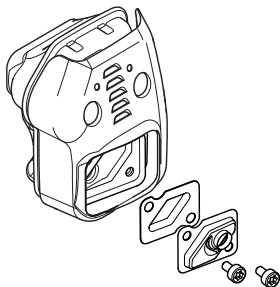

NOTE!

Vérifiez que l'antiflamme est bien vissé.



AVERTISSEMENT! Un silencieux muni d'un catalyseur est très chaud aussi bien à l'utilisation qu'après arrêt. Ceci est également vrai pour le régime au ralenti. Tout contact peut causer des brûlures à la peau. Attention au risque d'incendie!



AVERTISSEMENT! L'intérieur du silencieux contient des produits chimiques pouvant être cancérigènes. Éviter tout contact avec ces éléments si le silencieux est endommagé.

Filtere à air

N'utilisez jamais l'aspiro-souffleur sans filtre à air ou avec un élément du filtre endommagé ou déformé ; un air poussiéreux non filtré peut rapidement détruire le moteur.

MONTAGE

Tube de soufflage

Le tube du souffleur est doté d'un système de montage à fente et à taquet de fixation.

- Pour installer ou retirer le tube du souffleur, la vis de fixation du tube doit être desserrée.
- Alignez la fente de la sortie d'air du souffleur avec la nervure en relief du tube intermédiaire, puis enfoncez le tube jusqu'à ce que les trous dans le tube et le carter soient alignés.
- Resserrez le boulon de fixation du tube.

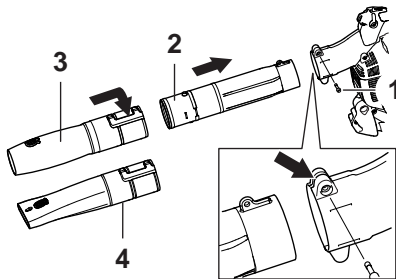

- 1 Vis de fixation du tube
- 2 Tube intermédiaire
- 3 Buse ronde
- 4 Buse haute vitesse

MANIPULATION DU CARBURANT

Carburant

REMARQUE! La machine est équipée d'un moteur deux temps et doit toujours être alimentée avec un mélange d'essence et d'huile deux temps. Afin d'obtenir un mélange approprié, il est important de mesurer avec précision la quantité d'huile à mélanger. Pour le mélange de petites quantités de carburant, la moindre erreur peut sérieusement affecter le rapport du mélange.



AVERTISSEMENT! Veiller à une bonne aération pendant toute manipulation de carburant.

Essence

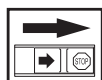

REMARQUE! Toujours utiliser une essence de qualité mélangée à de l'huile (indice d'octane de 90 au moins).



- L'indice d'octane minimum recommandé es de 90. Faire fonctionner le moteur avec un carburant d'un indice d'octane inférieur à 90 peut provoquer des cognements. Cela entraîne une augmentation de la température du moteur, ce qui peut occasionner des avaries graves.
- Si on travaille en permanence à des régimes élevés, il est conseillé d'utiliser un carburant d'un indice d'octane supérieur. Utiliser une essence de qualité sans plomb.

Possibilité d'utiliser du carburant mélangé à base d'éthanol, E10 (la teneur en éthanol ne doit pas dépasser 10 %). L'utilisation de carburants mélangés contenant plus d'éthanol que l'E10 perturbe le fonctionnement de la machine et risque d'endommager le moteur.

Huile deux temps

- Pour le meilleur résultat et un fonctionnement optimal, toujours utiliser une huile deux temps HUSQVARNA, spécialement conçue pour nos moteurs à deux temps. Coefficient de mélange 1:50 (2%).
- Si de l'huile HUSQVARNA n'est pas disponible, utiliser une autre huile deux temps de haute qualité pour moteurs refroidis par air. Pour le choix d'huile, consulter le concessionnaire. Rapport de mélange de 1:33 (3 %).
- Ne jamais utiliser d'huile deux temps pour moteurs hors-bord refroidis par eau.
- Ne jamais utiliser d'huile pour moteurs à quatre temps.

Essence, litres	Huile deux temps, litres	
	2% (1:50)	3% (1:33)
5	0,10	0,15
10	0,20	0,30
15	0,30	0,45
20	0,40	0,60

Mélange

- Toujours effectuer le mélange dans un récipient propre et destiné à contenir de l'essence.
- Toujours commencer par verser la moitié de l'essence à mélanger. Verser ensuite la totalité de l'huile. Mélanger en secouant le récipient. Enfin, verser le reste de l'essence.
- Mélanger (secouer) soigneusement le mélange avant de faire le plein du réservoir de la machine.

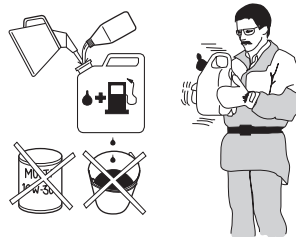

- Ne jamais préparer plus d'un mois de consommation de carburant à l'avance.
- Si la machine n'est pas utilisée pendant une longue période, vidanger et nettoyer le réservoir.

MANIPULATION DU CARBURANT

Remplissage de carburant



AVERTISSEMENT! Les mesures de sécurité ci-dessous réduisent le risque d'incendie:

Procédez au remplissage dans un endroit bien aéré. Ne remplissez jamais la machine à l'intérieur.

Ne jamais fumer ni placer d'objet chaud à proximité du carburant.

Ne jamais faire le plein, moteur en marche.

Arrêter le moteur et le laisser refroidir pendant quelques minutes avant de faire le plein.

Ouvrir le bouchon du réservoir lentement pour laisser baisser la surpression pouvant régner dans le réservoir.

Serrer soigneusement le bouchon du réservoir après le remplissage.

Si du carburant a été renversé. Essuyer soigneusement toute trace et laisser les restes d'essence s'évaporer.

Éloignez toujours la machine de la zone et de la source du plein en carburant avant de la mettre en marche.

- Lors du remisage du carburant, n'utiliser que des récipients spécialement destinés à contenir du carburant.

- Avant de mettre la machine en marche, la déplacer à au moins 3 mètres de l'endroit où a été fait le plein.

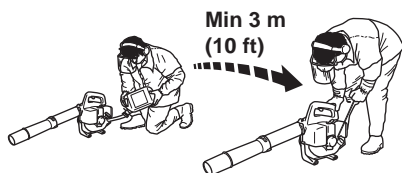

- Nettoyer le pourtour du bouchon de réservoir. Les impuretés dans le réservoir causent des troubles de fonctionnement.
- Bien mélanger le carburant en agitant le récipient avant de remplir le réservoir.
- Contrôler le niveau de carburant avant chaque utilisation et laisser de la place pour que le carburant puisse se dilater; autrement la chaleur dégagée par le moteur et celle du soleil risquerait, en dilatant le carburant, de provoquer un débordement.
- Maintenir les poignées sèches et ne pas les souiller d'huile ou de carburant.

DÉMARRAGE ET ARRÊT

Démarrage et arrêt



AVERTISSEMENT! Éloignez toujours la machine de la zone et de la source du plein en carburant avant de la mettre en marche. Placer la machine sur une surface plane.

Veiller à ce qu'aucune personne non autorisée ne se trouve dans la zone de travail pour éviter le risque de blessures graves. Distance de sécurité: 15 mètres.

La machine ne peut être démarrée que si tous ses éléments sont montés. Risque de blessures personnelles si la machine est mise en marche quand tous les capots ne sont pas montés.

Démarrage

Position d'accélération : réglez la position d'accélération sur la position de ralenti.

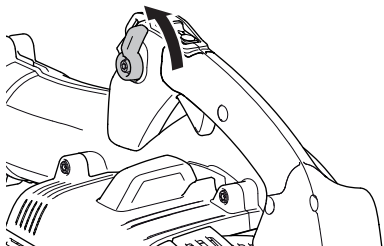

Pompe à carburant: Appuyer sur la poche en caoutchouc de la pompe à carburant plusieurs fois jusqu'à ce que le carburant commence à remplir la poche. Il n'est pas nécessaire de remplir la poche complètement.

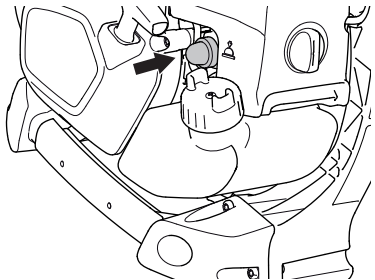

Moteur froid

Starter: Tirer la commande de starter.

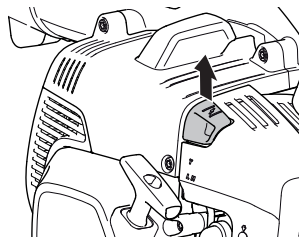

Maintenez le corps de la machine sur le sol à l'aide de la main droite (ATTENTION ! Pas avec le pied !).

Saisissez la poignée du lanceur, tirez lentement sur le fil avec la main gauche jusqu'à ce qu'une résistance se fasse sentir (les cliquets d'entraînement s'enclenchent), puis tirez énergiquement et rapidement sur le fil. **Ne jamais enrouler la corde du lanceur autour de la main.**

Tirez à nouveau le fil jusqu'à ce que le moteur tente de démarrer (ou tirez 5 fois maximum).

Abaissez le starter en position de marche.

Tirez le fil jusqu'à ce que le moteur démarre et actionnez progressivement la gâchette d'accélération pour que le régime du moteur atteigne la vitesse de fonctionnement.

Moteur chaud

Suivre la même procédure que pour le démarrage moteur froid, mais sans mettre la commande de starter en position starter. Si le moteur ne démarre pas après plusieurs tentatives, fermez le starter et répétez l'opération en tirant le cordon.

NOTE!

L'air commence à souffler dès le démarrage du moteur, même au ralenti.

Si le moteur ne démarre pas après plusieurs tentatives en raison d'un étouffement, ouvrez le starter et répétez l'opération en tirant le cordon.

REMARQUE! Ne pas sortir complètement la corde du lanceur et ne pas lâcher la poignée avec la corde du lanceur complètement sortie. Cela pourrait endommager la machine.

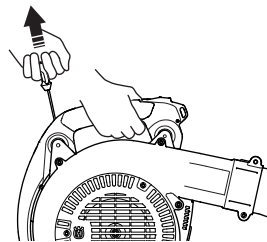

DÉMARRAGE ET ARRÊT

REMARQUE! Ne pas placer aucune partie du corps sur la surface marqué. Contact peut causer en brûlures à la peau ou les chocs électriques si le chapeau de bougie est defecteux. Toujours utiliser des gants. Ne jamais utiliser une machine dont le chapeau de bougie est defecteux.

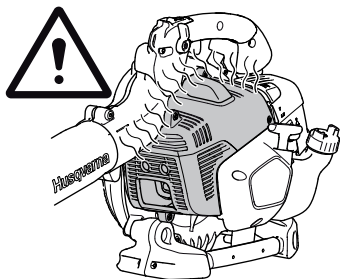

Arrêt

Déplacez la gâchette d'accélération sur la position de ralenti et appuyez sur le bouton d'arrêt jusqu'à ce que le moteur s'arrête complètement.

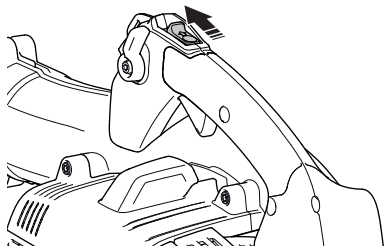

REMARQUE! L'interrupteur d'arrêt se remet automatiquement en position de démarrage. Toujours retirer le chapeau de bougie de la bougie lors du montage, contrôle et/ou entretien, afin d'éviter tout démarrage accidentel.

TECHNIQUES DE TRAVAIL

Méthodes de travail

IMPORTANT! Cette section décrit les règles de sécurité de base à observer lors de tout travail avec le souffleur. Dans l'éventualité d'une situation rendant la suite du travail incertaine, consulter un expert. S'adresser au revendeur ou à l'atelier de réparation. Évitez les tâches pour lesquelles vous ne vous sentez pas suffisamment qualifié.

Respecter les voisins en évitant d'utiliser la machine à des heures indues comme par exemple tard le soir ou tôt le matin. Réduisez les niveaux sonores en limitant le nombre d'équipements utilisés simultanément. Lire attentivement et suivre les conseils ci-dessous afin de déranger les voisins le moins possible.

- Cet aspiro-souffleur est de type à main. L'aspiro-souffleur est maintenu à l'aide de la poignée. Il est actionné et commandé par la poignée lors de son fonctionnement. La commande d'accélération permet de régler la vitesse du jet d'air. Sélectionner la vitesse en fonction du type de travail à effectuer. Pour éviter d'avoir à maintenir le doigt sur la commande d'accélération durant tout le travail avec le souffleur, le régime souhaité peut être réglé à l'aide du dispositif de réglage du régime souhaité (D). Le plein régime est obtenu quand ce dispositif est totalement enfoncé.

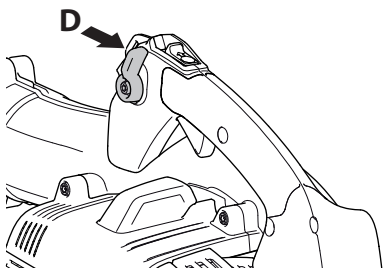

- Utiliser le souffleur sur le régime le plus faible. L'utilisation du régime maximal est rarement nécessaire et de nombreux travaux peuvent être effectués à demi-régime. L'utilisation d'un régime plus faible signifie moins de bruit et moins de poussière. Il permet également de contrôler plus facilement les déchets à rassembler/déplacer.
- Utiliser un râteau ou un balai pour dégager les déchets enfouis dans le sol.
- Maintenir l'embout du tube de soufflage le plus près possible du sol. Utilisez toute la longueur du tube de

soufflage afin de maintenir le courant d'air proche du sol.

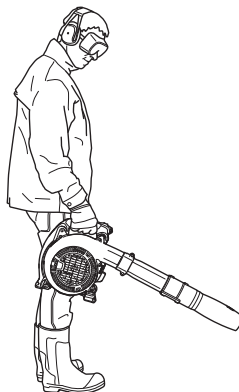

- Nettoyer une fois le travail terminé. S'assurer que des déchets n'ont pas été accidentellement projetés dans un jardin voisin.
- Utilisez la machine pendant les heures de travail habituelles, afin d'éviter les nuisances sonores inutiles. Évitez de travailler tôt le matin ou tard le soir.



AVERTISSEMENT! Soyez conscient de l'environnement qui vous entoure. Si une personne s'approche de votre zone de travail, ramenez la commande d'accélération sur le régime le plus faible jusqu'à ce que cette personne se trouve de nouveau à une distance de sécurité. Éloignez l'aspiro-souffleur des personnes, des animaux, des aires de jeux, des fenêtres ouvertes, des voitures, etc.

Règles élémentaires de sécurité



- Aucune personne non autorisée ou animal ne doit se trouver dans la zone de travail qui est de 15 mètres.
- Laisser refroidir le moteur avant de remplir de carburant.
- Maintenez toute partie du corps loin des surfaces chaudes.
- Ne touchez jamais la bougie ou le câble d'allumage lorsque le moteur tourne. Si vous touchez la bougie ou la fiche, vous risquez de subir un choc électrique.
- Le puissant jet d'air peut déplacer des objets à une telle vitesse qu'ils peuvent, en cas de ricochet, causer de graves blessures aux yeux.
- Ne jamais diriger le flux d'air vers des personnes ou des animaux.

TECHNIQUES DE TRAVAIL

- Arrêtez le moteur avant le montage ou le démontage d'accessoires ou d'autres éléments.
- Ne pas travailler par mauvais temps: brouillard épais, pluie diluvienne, vent violent, grand froid, etc. Travailler par mauvais temps est fatiguant et peut créer des conditions de travail dangereuses telles que le verglas.
- Réduisez la durée de soufflage en humidifiant légèrement les zones poussiéreuses ou en utilisant un pulvérisateur.
- Réduisez la consommation d'eau en utilisant des aspirateurs-pluies plutôt que des tuyaux à eau pour différentes applications sur la pelouse et dans le jardin, telles que les treillis, les filtres, les grilles, les vérandas, etc.
- S'assurer de pouvoir se tenir et se déplacer en toute sécurité. Repérer les éventuels obstacles en cas de déplacement imprévu: souches, pierres, branchages, fondrières, etc. Observer la plus grande prudence lors de travail sur des terrains en pente.
- Ne jamais placer la machine sur le sol avec le moteur en marche sans pouvoir la surveiller.
- Les gaz d'échappement du moteur contiennent de l'oxyde de carbone pouvant provoquer l'intoxication. Ne jamais démarrer ou utiliser la machine à l'intérieur d'un bâtiment ou dans un lieu mal aéré.
- Le souffleur ne doit pas être utilisé sur des échelles ou des échafaudages.
- REMARQUE! Ne jamais utiliser une machine si l'n'est pas possible d'appeler au secours en cas d'accident.

Techniques de travail de base



AVERTISSEMENT! Attention aux objets projetés. Toujours travailler avec des lunettes de protection. Des cailloux, débris, etc. peuvent être projetés dans les yeux et causer des blessures très graves, voire la cécité. Maintenir à distance toutes les personnes non concernées par le travail. Les enfants, les animaux, les spectateurs et les collègues de travail devront se trouver en dehors de la zone de sécurité, soit à au moins 15 mètres. Arrêter immédiatement la machine si une personne s'approche.



AVERTISSEMENT! Toujours arrêter le moteur lors du nettoyage.

La vitesse du flux d'air se règle à l'aide de la commande d'accélération. Sélectionner la vitesse la mieux adaptée à l'utilisation.

Vous pouvez régler la position d'accélération à l'aide des réglages correspondants. Ainsi, il n'est pas nécessaire de garder le doigt sur la commande d'accélération durant toute la durée d'utilisation de l'aspiro-souffleur. Pour obtenir le plein régime, tirez complètement la commande.

- Contrôlez que la prise d'air d'admission n'est pas bouchée par des feuilles ou des débris par exemple. Une prise d'air bouchée réduit la capacité de soufflage de la machine et augmente la température du moteur, ce qui risque de provoquer une avarie du moteur. Arrêtez le moteur et retirez les déchets bloquant l'entrée d'air.
- Tenir compte de la direction du vent. Le travail est plus facile s'il est effectué dans la direction du vent.
- Utilisez l'extension de la buse du souffleur complète de manière à ce le flux d'air puisse travailler près du sol.
- Assurez-vous toujours que des débris n'ont pas été projetés sur les propriétés voisines.
- Ne dirigez jamais un tube de souffleur vers une flamme nue pour éviter le risque d'inflammation de la machine, pouvant entraîner des blessures pour l'utilisateur ou des dégâts dans le milieu environnant.
- L'utilisation du souffleur pour déplacer des monticules importants de déchets prend beaucoup de temps tout en étant inutilement bruyante.
- Soyez bien en équilibre, les pieds d'aplomb.
- Une fois le travail terminé, remiser la machine en position verticale.

ENTRETIEN

Carburateur

Réglage du régime de ralenti

Pour tous les réglages, le filtre à air doit être propre et son couvercle posé. Régler le régime de ralenti avec le pointeau de ralenti T si un ajustage est nécessaire.

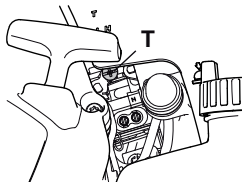

Régime de ralenti recommandé: Voir le chapitre Caractéristiques techniques.

Silencieux



REMARQUE! Certains silencieux sont dotés d'un pot catalytique. Voir le chapitre Caractéristiques techniques pour déterminer si la machine est pourvue d'un pot catalytique.

Le silencieux est conçu pour atténuer le bruit et dévier le flux des gaz d'échappement loin de l'utilisateur. Ces gaz sont chauds et peuvent transporter des étincelles risquant de causer un incendie si elles entrent en contact avec un matériau sec et inflammable.

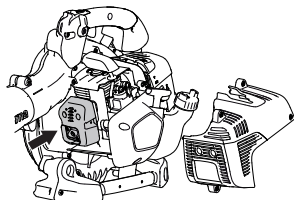

Certains silencieux sont munis d'une grille antitramme. Cette grille doit être nettoyée une fois par semaine si la machine en est équipée. Utiliser de préférence une brosse en acier. Sur les silencieux sans pot catalytique, la grille doit être nettoyée et si nécessaire remplacée une fois par semaine. Sur les machines dont le silencieux est muni d'un pot catalytique, la grille devra être inspectée et si nécessaire nettoyée une fois par mois. **Si la grille est abîmée, elle devra être remplacée.** Si la grille est souvent bouchée, ceci peut être dû à un mauvais fonctionnement du pot catalytique. Contacter le revendeur pour effectuer un contrôle. Une grille

antitramme bouchée provoque la surchauffe de la machine et la détérioration du cylindre et du piston.

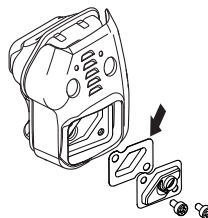

REMARQUE! Ne jamais utiliser la machine si le silencieux est en mauvais état.



AVERTISSEMENT! Un silencieux muni d'un catalyseur est très chaud aussi bien à l'utilisation qu'après arrêt. Ceci est également vrai pour le régime au ralenti. Tout contact peut causer des brûlures à la peau. Attention au risque d'incendie!

Système de refroidissement

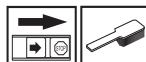

La machine est équipée d'un système de refroidissement permettant d'obtenir une température de fonctionnement aussi basse que possible.

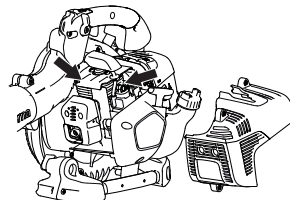

Nettoyer le système de refroidissement avec une brosse une fois par semaine, voire plus souvent dans des conditions difficiles. Un système de refroidissement sale ou colmaté provoque la surchauffe de la machine, endommageant le cylindre et le piston.

Bougie



L'état de la bougie dépend de:

- L'exactitude du réglage du carburateur.
- Mauvais mélange de l'huile dans le carburant (trop d'huile ou huile inappropriée).
- La propreté du filtre à air.

Ces facteurs peuvent concourir à l'apparition de calamine sur les électrodes, ce qui à son tour entraîne un mauvais fonctionnement du moteur et des démarrages difficiles.

ENTRETIEN

Si la puissance de la machine est trop faible, si la machine est difficile à mettre en marche ou si le ralenti est irrégulier, toujours commencer par contrôler l'état de la bougie avant de prendre d'autres mesures. Si la bougie est encrassée, la nettoyer et vérifier que l'écartement des électrodes est de 0,65 mm. Remplacer la bougie une fois par mois ou plus souvent si nécessaire.

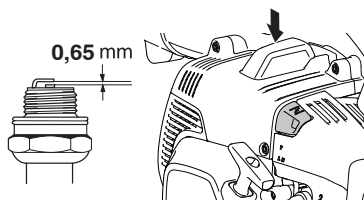

REMARQUE! Toujours utiliser le type de bougie recommandé! Une bougie incorrecte peut endommager le piston/le cylindre. S'assurer que la bougie est dotée d'un antiparasites.

Filtre à air

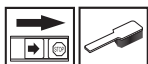

Le filtre à air doit être maintenu propre pour éviter:

- Un mauvais fonctionnement du carburateur.
- Des problèmes de démarrage.
- Une perte de puissance.
- Une usure prématurée des éléments du moteur.
- Une consommation anormalement élevée de carburant

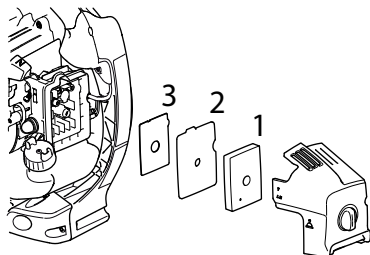

- 1 Filtre en mousse plastique (filtre en uréthane)
- 2 Filtre en feutre
- 3 Filtre

Nettoyer le filtre après 25 heures de service, ou plus souvent si les conditions de travail sont exceptionnellement poussiéreuses.

Nettoyage du filtre à air

Fermez la commande du starter en le réglant en position de starter.

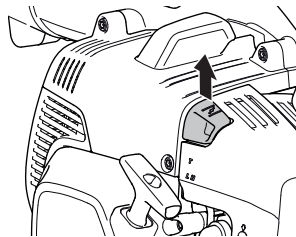

- Déposer le capot de filtre et retirer le filtre. Nettoyer le filtre avec de l'eau chaude savonneuse. Nettoyez aussi l'intérieur du couvercle du filtre avec de l'air ou une brosse. S'assurer que le filtre est sec avant de le remonter.
- Retirez le filtre en feutre du support de filtre et brossez doucement afin d'éliminer les débris du filtre.
- Installez le filtre et le filtre en feutre sur le support du filtre.
- Installez le filtre en mousse dans le couvercle de filtre à air.
- Installez le couvercle de filtre à air.

Un filtre ayant servi longtemps ne peut plus être complètement nettoyé. Le filtre à air doit donc être remplacé à intervalles réguliers. **Tout filtre endommagé doit être remplacé immédiatement.** Tout filtre à air endommagé, très sale ou imbibé d'essence doit être remplacé.

Grille d'entrée d'air

Contrôler que la prise d'air d'admission n'est pas bouchée par des feuilles ou des débris par exemple. Une prise d'air bouchée réduit la capacité de soufflage de la machine et augmente la température du moteur, ce qui risque de provoquer une avarie du moteur. Arrêter le moteur et retirer l'objet.

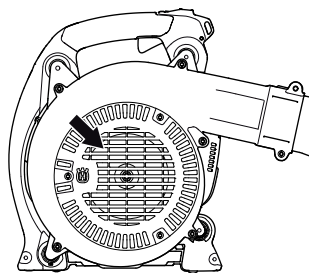

AVERTISSEMENT! N'utilisez jamais l'aspiro-souffleur si le filtre n'est pas en place. Avant toute utilisation, vérifiez que le filtre est en place et en parfait état.

Filtre à carburant

Contrôler que le filtre à carburant n'est pas contaminé ou que le tuyau de carburant ne comporte pas de fissures ou d'autres avaries. Remplacer si nécessaire.

ENTRETIEN

Schéma d'entretien

La liste ci-dessous indique l'entretien à effectuer sur la machine. La plupart des points sont décrits à la section Entretien. L'utilisateur ne peut effectuer que les travaux d'entretien et de révision décrits dans ce manuel d'utilisation. Les mesures plus importantes doivent être effectuées dans un atelier d'entretien agréé.

Entretien	Entretien quotidien	Entretien hebdomadaire	Entretien mensuel
Nettoyer l'extérieur de la machine.	X		
Contrôler le bon fonctionnement du verrou d'accélérateur et de l'accélérateur	X		
Contrôler le bon fonctionnement du contacteur d'arrêt.	X		
Nettoyer le filtre à air. Le remplacer si nécessaire.	X		
S'assurer que toutes les vis et tous les écrous sont bien serrés.	X		
Vérifier qu'il n'y a pas de fuite de carburant du moteur, du réservoir ou des conduits de carburant.	X		
Contrôler que le filtre à carburant n'est pas contaminé ou que le tuyau de carburant ne comporte pas de fissures ou d'autres avaries. Remplacer si nécessaire.	X		
Vérifiez qu'aucun côté de la grille d'entrée d'air n'est obstrué.	X		
Contrôler le démarreur et son lanceur.		X	
S'assurer que les amortisseurs ne sont pas endommagés.		X	
Nettoyer la bougie d'allumage extérieurement. Déposer la bougie et vérifier la distance entre les électrodes. Au besoin, ajuster la distance de sorte qu'elle soit de 0,65 mm, ou remplacer la bougie. S'assurer que la bougie est dotée d'un antiparasites.		X	
Nettoyer le système de refroidissement de la machine.		X	
Nettoyer ou remplacer la grille antiflamme du silencieux (valable uniquement pour les silencieux sans pot catalytique).		X	
Nettoyer le carburateur extérieurement, ainsi que l'espace autour.		X	
Contrôler que le filtre à carburant n'est pas contaminé ou que le tuyau de carburant ne comporte pas de fissures ou d'autres avaries. Remplacer si nécessaire.			X
Inspecter tous les câbles et connexions.			X
Remplacer la bougie d'allumage. S'assurer que la bougie est dotée d'un antiparasites.			X
Contrôler et nettoyer la grille antiflamme du silencieux (valable uniquement pour les silencieux avec pot catalytique).			X

CARACTÉRISTIQUES TECHNIQUES

Caractéristiques techniques

Caractéristiques techniques	525BX
Moteur	
Cylindrée, cm ³	25,4
Régime de ralenti, tr/min	3000
Silencieux avec pot catalytique	Oui
Système d'allumage réglé en fonction du régime	Oui
Système d'allumage	
Bougie	NGK BPMR8Y
Écartement des électrodes, mm	0,6-0,7
Système de graissage/de carburant	
Contenance du réservoir de carburant, litres	0,45
Poids	
Poids, sans carburant, kg	4,3
Émissions sonores	
(voir rem. 1)	
Niveau de puissance sonore mesuré dB(A)	104
Niveau de puissance sonore garanti L _{WA} dB(A)	106
Niveaux sonores	
(voir remarque 2)	
Niveau de pression sonore équivalent au niveau de l'oreille de l'utilisateur, mesuré selon EN15503, dB(A)	
Buse ronde	91
Buse plate	92
Niveaux de vibrations	
(voir remarque 3)	
Niveaux de vibrations équivalents (a _{hveq}) mesurés au niveau des poignées selon EN15503, en m/s ² .	
Buse ronde	1,2
Buse plate	2,0
Performances du ventilateur	
Vitesse d'air max., avec buse ronde, m/s :	70
Vitesse max. de l'air avec buse plate, m/s:	86
Débit d'air pour la buse ronde, m ³ /min	13
Débit d'air avec buse plate, m ³ /min:	10

Remarque 1: émission sonore dans l'environnement mesurée comme puissance acoustique (L_{WA}) selon la directive UE 2000/14/CE. Le niveau de puissance sonore reporté pour la machine a été mesuré avec l'équipement de coupe d'origine qui donne le niveau le plus élevé. Le niveau de puissance sonore garanti diffère du niveau mesuré en cela qu'il prend également en compte la dispersion et les variations d'une machine à l'autre du même modèle, conformément à la directive 2000/14/CE.

Remarque 2: Le niveau de pression sonore équivalent est calculé avec la distribution du temps suivante : 1/7 ralenti et 6/7 plein régime. Les données reportées pour le niveau de pression sonore équivalent pour la machine montrent une dispersion statistique typique (déviations standard) de 1 dB (A).

Remarque 3: Le niveau de vibration équivalent est calculé avec la distribution du temps suivante : 1/7 ralenti et 6/7 plein régime. Les données reportées pour le niveau de vibrations équivalent montrent une dispersion statistique typique (déviations standard) de 1 m/s².

CARACTÉRISTIQUES TECHNIQUES

Déclaration CE de conformité

Nous, Husqvarna AB, SE-561 82 Huskvarna, Suède tél. +46-36-146500, déclarons, sous notre seule responsabilité, que les aspirateurs-souffleurs **Husqvarna 525BX** à partir des numéros de série de l'année de fabrication 2016 et ultérieurement (l'année est indiquée en clair sur la plaque d'identification et suivie d'un numéro de série) sont conformes aux dispositions de la (des) DIRECTIVE(S) DU CONSEIL:

- du 17 mai 2006 "directive machines" **2006/42/CE**.
- du 26 février 2014 "compatibilité électromagnétique" **2014/30/UE**.
- du 8 mai 2000 "émissions sonores dans l'environnement" **2000/14/CE**. Estimation de la conformité effectuée selon l'Annexe V.

Pour des informations sur les émissions sonores, voir le chapitre Caractéristiques techniques.

Les normes harmonisées suivantes ont été appliquées: **EN ISO 12100:2010, CISPR 12:2009, EN 15503:2009/A1:2013**
SMP Svensk Maskinprovning AB, Box 7035, SE-750 07 Uppsala, Suède, a effectué un contrôle de type volontaire pour Husqvarna AB. Les certificats ont les numéros: **SEC/14/2423**

Huskvarna, le 30 mars 2016



Per Gustafsson, directeur du développement (Représentant autorisé d'Husqvarna AB et responsable de la documentation technique.)

VERKLARING VAN DE SYMBOLEN

Symbolen

WAARSCHUWING! Wanneer de machine onjuist of slordig wordt gebruikt, kan het een gevaarlijk gereedschap zijn, dat ernstig letsel of overlijden van de gebruiker of anderen kan veroorzaken.

Neem de gebruiksaanwijzing grondig door en gebruik de machine niet voor u alles duidelijk heeft begrepen.

Draag altijd:

- Gehoorbeschermers
- Een goedgekeurde oogbescherming
- U moet een ademhalingsbescherming gebruiken omdat het risico van stof bestaat.

Draag handschoenen indien nodig.

Dit product voldoet aan de geldende CE-richtlijnen.

De blazer kan zeer krachtig voorwerpen wegslingeren, die terug kunnen stuiteren. Dit kan leiden tot ernstig oogletsel, als de aanbevolen beschermingsuitrusting niet wordt gebruikt.

De bedieningsman van de bladblazer dient ervoor te zorgen dat geen mensen of dieren nader komen dan 15 meter. Indien meerdere bedieningsmannen werken in hetzelfde werkgebied, is de onderlinge veiligheidsafstand min. 15 meter.

Brandstofpomp

Geluidsemissie naar de omgeving volgens de richtlijnen van de Europese Gemeenschap. De emissie van de machine wordt aangegeven in het hoofdstuk Technische gegevens en op plaatjes.

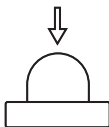

Overige op de machine aangegeven symbolen/ plaatjes verwijzen naar specifieke eisen aan certificering op bepaalde markten.

De motor wordt uitgezet door de stopschakelaar naar stopstand te schuiven. **OPGELET!** De stopschakelaar gaat automatisch terug naar startstand. Om een ongewenste start te voorkomen, moet de bougiekap altijd van de bougie worden gehaald bij montage, controle en/of onderhoud.

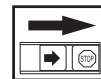

Moet regelmatig schoongemaakt worden.

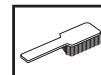

Controleer met het blote oog.



Brandstof bijvullen.



De chokehendel in stand 'open'.



De chokehendel in stand 'gesloten'.



INHOUD

Inhoud

VERKLARING VAN DE SYMBOLEN

Symbolen 149

INHOUD

Inhoud 150

Voor het starten moet u rekening houden met de volgende punten: 150

INLEIDING

Beste klant! 151

WAT IS WAT?

Wat is wat op de blazer? 152

ALGEMENE VEILIGHEIDSINSTRUCTIES

Algemeen 153

VEILIGHEIDSINSTRUCTIES

Persoonlijke veiligheidsuitrusting 155

Veiligheidsuitrusting van de machine 155

MONTEREN

Blaaspijp 158

BRANDSTOFHANTERING

Brandstof 159

Tanken 160

STARTEN EN STOPPEN

Starten en stoppen 161

ARBEIDSTECHNIEK

Algemene werkinstructies 163

ONDERHOUD

Carburateur 165

Geluidemper 165

Koelsysteem 165

Bougie 165

Luchtfilter 166

Onderhoudsschema 167

TECHNISCHE GEGEVENS

Technische gegevens 168

EG-verklaring van overeenstemming 169

Voor het starten moet u rekening houden met de volgende punten:

Lees de gebruiksaanwijzing aandachtig.



WAARSCHUWING! Langdurige blootstelling aan lawaai kan leiden tot permanente gehoorbeschadiging. Gebruik daarom altijd goedgekeurde gehoorbescherming.



WAARSCHUWING! De oorspronkelijke vormgeving van de machine mag in geen enkel geval gewijzigd worden zonder toestemming van de fabrikant. Men moet altijd originele onderdelen gebruiken. Niet goedgekeurde wijzigingen en/of niet-originele onderdelen kunnen tot ernstige verwondingen of de dood van zowel gebruiker als omstanders leiden.



WAARSCHUWING! Een bladblazer kan bij onjuist of onachtzaam gebruik een gevaarlijk gereedschap zijn dat ernstig, zelfs fataal letsel kan veroorzaken. Het is erg belangrijk dat u de inhoud van deze gebruiksaanwijzing doorleest en begrijpt.

Husqvarna AB werkt voortdurend aan het verder ontwikkelen van haar producten en houdt zich dan ook het recht voor om zonder aankondiging vooraf wijzigingen in o.a. vorm en uiterlijk door te voeren.

De machine is alleen bedoeld voor

INLEIDING

Beste klant!

Gefeliciteerd met de aankoop van een Husqvarna-product! Husqvarna heeft een geschiedenis die terugvoert tot 1689 toen koning Karl XI aan het strand van het riviertje Huskvarna een fabriek liet bouwen voor de productie van musketten. De locatie aan de Huskvarna was logisch omdat het riviertje werd gebruikt om waterkracht op te wekken en op die manier een waterkrachtcentrale vormde. In de meer dan 300 jaar van het bestaan van de Husqvarna-fabriek zijn ontelbare producten geproduceerd, van houtfornaizen tot moderne keukenmachines, naaimachines, fietsen, motorfietsen enz. In 1956 werd de eerste motormaaier geïntroduceerd, die in 1959 werd gevolgd door een motorkettingzaag. Het is op dit terrein dat Husqvarna tegenwoordig actief is.

Husqvarna is heden ten dage een van de meest vooraanstaande producenten ter wereld van producten voor bos en tuin met kwaliteit en prestatie als de hoogste prioriteit. De missie is het ontwikkelen, produceren en op de markt brengen van gemotoriseerde producten voor bos- en tuinbouw en de bouw- en constructie-industrie. Het doel van Husqvarna is ook voorop te lopen met betrekking tot ergonomie, gebruikersvriendelijkheid, veiligheid en milieubewustzijn. Daarom is een grote hoeveelheid verschillende snufjes ontwikkeld om de producten op deze terreinen te verbeteren.

We zijn ervan overtuigd dat u de kwaliteit en prestaties van ons product gedurende een lange periode naar volle tevredenheid zult waarderen. Door de aankoop van één van onze producten krijgt u de beschikking over professionele hulp bij reparaties en service mocht er toch iets gebeuren. Wanneer u de machine niet heeft gekocht bij een van onze erkende dealers, kunt u hen vragen naar de dichtstbijzijnde servicewerkplaats.

Wij hopen dat u tevreden zult zijn met uw machine en dat deze u gedurende lange tijd zal vergezellen. Denk erom dat deze gebruiksaanwijzing een waardevol document is. Door de inhoud (gebruik, service, onderhoud enz.) te volgen kunt u de levensduur van uw machine én de tweedehands waarde aanzienlijk verlengen. Mocht u uw machine verkopen moet u ervoor zorgen de gebruiksaanwijzing aan de nieuwe eigenaar over te dragen.

Hartelijk dank voor het feit dat u een Husqvarna-product gebruikt!

Husqvarna AB werkt voortdurend aan het verder ontwikkelen van haar producten en houdt zich dan ook het recht voor om zonder aankondiging vooraf wijzigingen in o.a. vorm en uiterlijk door te voeren.

WAT IS WAT?

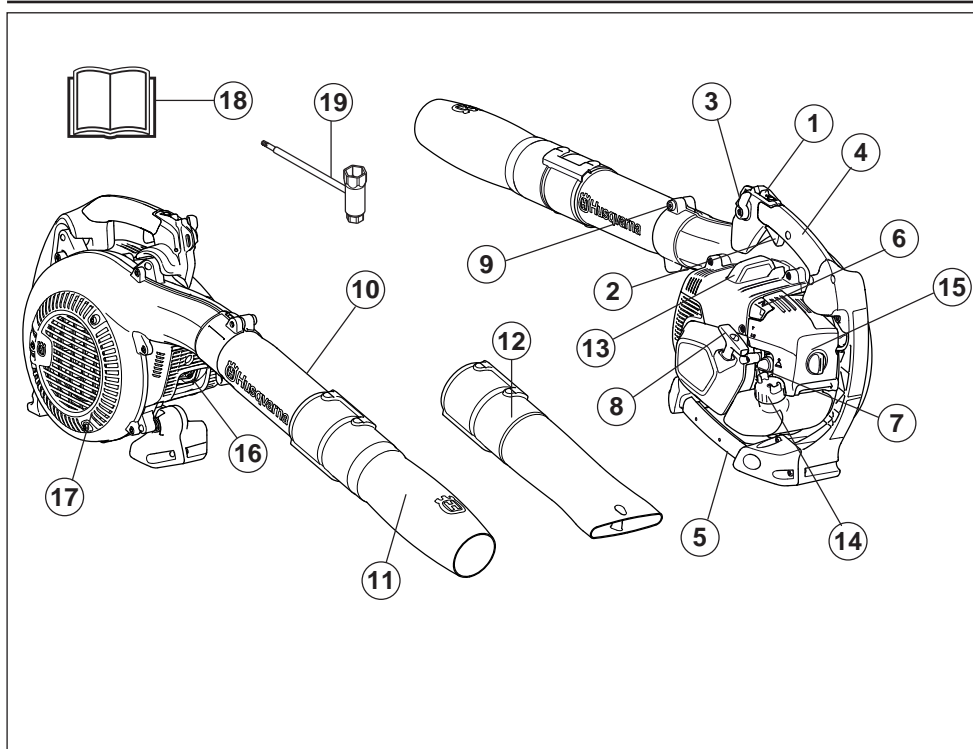

Wat is wat op de blazer?

- | | | | |
|---|-------------------------------|----|--------------------|
| 1 | Stopschakelaar | 10 | Tussenpijp |
| 2 | Gashendel | 11 | Ronde nozzle |
| 3 | Instellingen gashendel | 12 | Plat mondstuk |
| 4 | Handgreep/Bedieningshandgreep | 13 | Bougie |
| 5 | Handvat | 14 | Tankdop |
| 6 | Chokehendel | 15 | Luchtfilter |
| 7 | Brandstofpomp | 16 | Geluiddemper |
| 8 | Starhendel | 17 | Luchtinlaatrooster |
| 9 | Pijpklambout | 18 | Gebruiksaanwijzing |
| | | 19 | Combisleutel |

ALGEMENE VEILIGHEIDSINSTRUCTIES

Algemeen



WAARSCHUWING! Als men teveel wordt blootgesteld aan trillingen, kan dit tot bloedvat- en zenuwbeschadigingen leiden bij personen die een slechte bloedcirculatie hebben. Consulteer uw dokter wanneer u symptomen heeft die wijzen op te grote blootstelling aan trillingen. Voorbeelden van zulke symptomen zijn slapen, geen gevoel, "kriebels", "speldeprikken", pijn, geen of minder kracht, huidverkleuringen of veranderingen van het huidoppervlak. Deze symptomen komen meestal voor op vingers, handen of polsen. Deze symptomen kunnen toenemen bij koude temperaturen. Om het risico op hand-armvibratiesyndroom (HAVS) te minimaliseren, worden de volgende voorzorgsmaatregelen sterk aangeraden.

Draag dikke, trillingsbestendige handschoenen.

Neem regelmatig 5 minuten pauze op een warme locatie.

Houd de handgrepen altijd stevig beet, maar knijp niet met een constante, overmatige druk.

Als uw vingers of een ander lichaamsdeel pijnlijk aanvoelen, rood zijn of opzwellen, dient u direct een dokter te raadplegen.

BELANGRIJK!

De machine is alleen bedoeld voor

Voer voor gebruik een algemene inspectie van de machine uit; zie onderhoudsschema.

Gebruik de machine nooit als u moe bent, alcohol heeft gedronken of medicijnen heeft ingenomen die uw gezichtsvermogen, beoordelingsvermogen of coördinatievermogen negatief beïnvloeden.

Draag altijd persoonlijke veiligheidsuitrusting. Zie instructies in het hoofdstuk "Persoonlijke veiligheidsuitrusting".

Draag geschikte kleding. Draag geen loszittende kleding of sieraden. Houd uw haar, kleding en handschoenen uit de buurt van bewegende delen.

Loszittende kleding, sieraden of lang haar kan vast komen te zitten in bewegende delen.

Gebruik nooit een machine die zo gewijzigd is dat ze niet langer overeenkomt met de originele uitvoering.

Gebruik nooit een machine die defect is. Voer de in deze handleiding beschreven veiligheidscontroles en de onderhouds- en service-instructies uit. Bepaalde onderhouds- en servicemaatregelen moeten door opgeleide en gekwalificeerde specialisten worden uitgevoerd. Zie de instructies in het hoofdstuk Onderhoud.

Alle kappen en beschermkappen moeten gemonteerd zijn voor de start. Zorg ervoor dat ontstekers en ontstekingskabel onbeschadigd zijn om het risico van elektrische stoten te voorkomen.

De bedieningsman van de bladblazer dient ervoor te zorgen dat geen mensen of dieren nader komen dan 15 meter. Indien meerdere bedieningsmannen werken in hetzelfde werkgebied, is de onderlinge veiligheidsafstand min. 15 meter.

Laat nooit kinderen de machine gebruiken.

Laat nooit een ander de machine gebruiken zonder u ervan te verzekeren dat ze de inhoud van de gebruiksaanwijzing hebben begrepen.

Controleer altijd of het luchtinlaatrooster door voorwerpen wordt belemmerd voordat u werkzaamheden uitvoert.

Neem altijd contact op met de plaatselijke overheid en controleer of u de op u van toepassing zijnde bepalingen naleeft.

Hou al uw lichaamsdelen uit de buurt van hete oppervlakken. Metalen onderdelen en de motorkap kunnen tijdens werkzaamheden erg heet worden en ernstige brandwonden veroorzaken.

Verwijder nooit vuil uit het inlaatscherm wanneer de motor draait. Aanraking van het draaiende ventilatieblad van de blazer heeft ernstig letsel tot gevolg.

ALGEMENE VEILIGHEIDSLINSTRUCTIES



WAARSCHUWING! Deze machine produceert tijdens bedrijf een elektromagnetisch veld. Dit veld kan onder bepaalde omstandigheden de werking van actieve of passieve medische implantaten verstoren. Om het risico op ernstig of fataal letsel te beperken, raden we personen met een medisch implantaat aan om contact op te nemen met hun arts en de fabrikant van het medische implantaat voordat ze deze machine gaan bedienen.

Starten

- Start de machine nooit binnenshuis. Vergeet niet dat het gevaarlijk is om de uitlaatgassen van de motor in te ademen.
- Controleer de omgeving en vergewis u ervan dat er geen risico bestaat dat mensen of dieren in contact kunnen komen met de uitgeblazen lucht.

Plaats de machine op de grond en druk met uw linkerhand de machinebehuizing tegen de grond (LET OP! Niet met uw voet). Neem nu met uw linkerhand de starthendel beet en trek met een snelle en krachtige beweging.

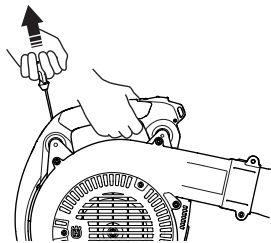

Brandstofveiligheid

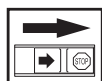

- Gebruik een benzinetank met overvulbescherming.
- Tank nooit wanneer de motor van de machine loopt. Stop de motor en laat hem voor het tanken enkele minuten afkoelen.
- Zorg voor een goede ventilatie tijdens het tanken en het mengen van brandstof (benzine en 2-takt olie).
- Voorkom contact van de huid met brandstof. De brandstof kan huidirritatie veroorzaken en zelfs tot huidveranderingen leiden.

- Verplaats de machine ten minste 3 m van de tankplaats voor u de motor start.

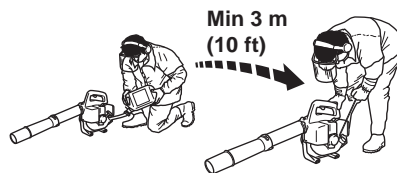

- Start de machine nooit:
 - Als u er brandstof op gemorst heeft. Neem alle gemorste brandstof af en laat de benzineresten verdampen.
 - Als u brandstof op uzelf of op uw kleding gemorst heeft, trek schone kleding aan. Was de lichaamsdelen die in contact zijn geweest met brandstof. Gebruik water en zeep.
 - Als de machine brandstof lekt. Controleer de tankdop en de brandstofleidingen regelmatig op lekkage.

Transport en opbergen

- Bewaar en vervoer de machine en brandstof zo, dat eventuele lekkage en dampen niet in contact kunnen komen met vonken of open vuur, bijvoorbeeld van elektrische machines, elektrische motoren, stopcontacten/schakelaars, verwarmingsketels e.d.
- Bij opslag en vervoer van brandstof moeten altijd speciaal voor dat doel bestemde en goedgekeurde tanks worden gebruikt.
- Als de machine gedurende lange tijd niet gebruikt zal worden, moet de brandstoftank leeggemaakt worden. Vraag bij uw tankstation of bij de gemeente waar u de afgetapte brandstof kwijt kan. Leeg de brandstoftank en druk op de primer totdat alle brandstof is afgevoerd. Verwijder de bougie en giet een lepel 2-taktolie in de cilinder. Draai de motor een paar keer om en plaats daarna de bougie terug.
- Zorg ervoor dat de machine goed is schoongemaakt en dat een volledige servicebeurt is gegeven voor een lange periode van stalling.
- Zet de machine vast tijdens transport.
- Berg de machine op een droge, koele, goed geventileerde en stofvrije locatie op. Bewaar de machine buiten het bereik van kinderen.



WAARSCHUWING! Wees voorzichtig bij het hanteren van brandstof. Denk aan de brand-, explosie- en inademsrisico's.

VEILIGHEIDSinSTRUCTIES

Persoonlijke veiligheidsuitrusting



WAARSCHUWING! Bij al het gebruik van de machine moet goedgekeurde persoonlijke beschermingsuitrusting gebruikt worden. Persoonlijke beschermingsuitrusting elimineert de risico's niet, maar vermindert het schadelijk effect in geval van een ongeval. Vraag uw dealer om raad wanneer u uw uitrusting koopt. Neem de gebruiksaanwijzing grondig door en gebruik de machine niet voor u alles duidelijk heeft begrepen.



WAARSCHUWING! Wees altijd bedacht op waarschuwingssignalen of geroep wanneer u gehoorbescherming gebruikt. Doe de gehoorbescherming altijd af zodra de motor is gestopt.

- Draag handschoenen indien nodig.



- U moet gehoorbescherming met voldoende dempvermogen dragen.



- Gebruik altijd goedgekeurde oogbescherming. Wanneer u een vizier gebruikt moet u ook een goedgekeurde veiligheidsbril gebruiken. Met een goedgekeurde veiligheidsbril wordt een bril bedoeld die voldoet aan norm ANSI Z87.1 voor de VS en EN 166 voor de EU-landen. Takken of voorwerpen die weggeslingerd worden kunnen uw ogen verwonden.

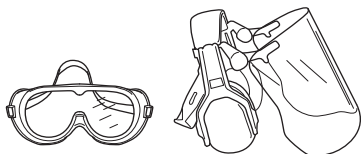

- Gebruik stevige antisliplaarzen.



- Draag altijd een dikke, lange broek, laarzen, handschoenen en een shirt met lange mouwen. Om letsel te voorkomen als gevolg van voorwerpen die in de draaiende delen terecht komen, dient u geen wijde kleding, sjaals, sieraden etc. te dragen. Zet uw haar vast boven schouder niveau.
- U moet een ademhalingsbescherming gebruiken omdat het risico van stof bestaat.

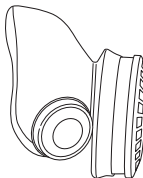

- U moet altijd een EHBO-kit bij de hand hebben.



Veiligheidsuitrusting van de machine

In dit hoofdstuk wordt verklaard wat de veiligheidsonderdelen van de machine zijn, welke functie ze hebben en hoe de controle en het onderhoud moeten uitgevoerd worden om hun goede werking veilig te stellen. Bekijk het hoofdstuk Wat is wat? om te zien waar deze onderdelen zich bevinden op uw machine.



WAARSCHUWING! Gebruik nooit een machine als de veiligheidsonderdelen kapot zijn. Volg de controle-, onderhouds- en service-instructies die in dit hoofdstuk beschreven worden.

VEILIGHEIDSINSTRUCTIES

Stopschakelaar

De stopschakelaar moet gebruikt worden om de motor uit te schakelen.

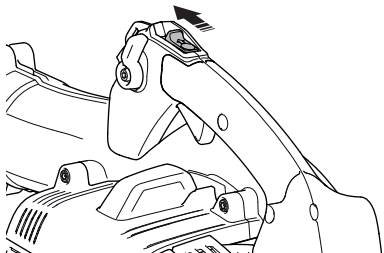

Verwijder de ontstekingskabel en de bougie voor inspectie en onderhoud.

Trillingsdemper

Uw machine is uitgerust met een trillingdempingssysteem dat geconstrueerd is om zo trillingvrij en comfortabel mogelijk met de zaag te kunnen werken.

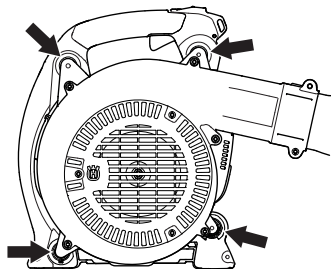

WAARSCHUWING! Als men teveel wordt blootgesteld aan trillingen, kan dit tot bloedvat- en zenuwbeschadigingen leiden bij personen die een slechte bloedcirculatie hebben. Consulteer uw dokter wanneer u symptomen heeft die gekoppeld kunnen worden aan te grote blootstelling aan trillingen. Zulke symptomen zijn: slapen, geen gevoel, "kriebels", "speldeprikken", pijn, geen of vermindering van kracht, huidverkleuringen of veranderingen van het huidoppervlak. Deze symptomen hebben meestal betrekking op vingers, handen of polsen. De risico's kunnen bij lage temperaturen toenemen.

Geluiddemper



De geluiddemper werd ontworpen om het geluidsniveau zo laag mogelijk te houden, en om de uitlaatgassen weg te richten van de gebruiker.

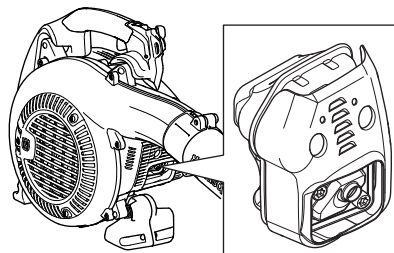

Geluiddempers uitgerust met katalysator zijn ook ontworpen om schadelijke stoffen in de uitlaatgassen te reduceren.

In landen met een warm en droog klimaat is het risico op brand erg groot. Wij hebben daarom de geluiddempers uitgerust met een zogenaamd vonkenopvangnet.

Controleer of de geluiddemper van uw machine uitgerust is met zo'n net.

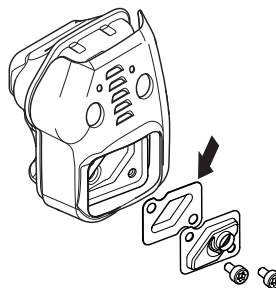

Voor geluiddempers is het erg belangrijk dat de controle-, onderhouds- en service-instructies gevolgd worden.

Gebruik de machine nooit wanneer de geluiddemper defect is.

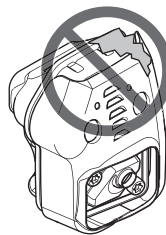

VEILIGHEIDSIINSTRUCTIES

Controleer regelmatig of de geluiddemper vastzit in de machine.

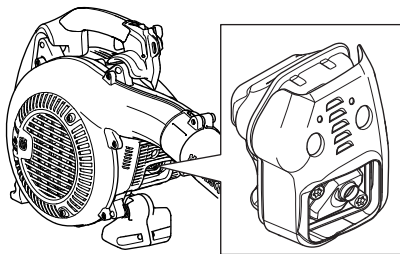

Als de geluiddemper van uw machine uitgerust is met een vonkenopvangnet, moet dit regelmatig schoongemaakt worden. Een verstopt net leidt tot oververhitting van de motor wat tot ernstige beschadigingen van de motor leidt.

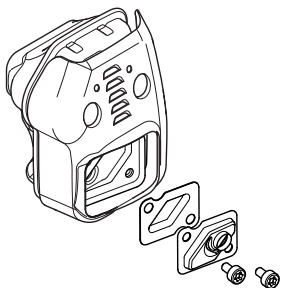

NOTE!

Zorg dat het vonkenopvangnet goed op z'n plaats is geschroefd.



WAARSCHUWING! Tijdens het gebruik en een tijdje daarna is de geluiddemper met katalysator erg warm. Dit geldt ook bij stationair draaien. Aanraking kan brandwonden aan de huid veroorzaken. Denk om het brandgevaar!



WAARSCHUWING! De binnenkant van de geluiddemper bevat chemicaliën die kankerverwekkend kunnen zijn. Vermijd contact met deze elementen wanneer de carburateur is beschadigd.

Luchtfilter

Gebruik de bladblazer nooit zonder luchtfilter of met een beschadigd of vervormd filterelement, omdat de motor snel beschadigt door stoffige lucht.

MONTEREN

Blaaspijp

De blaaspijp is voorzien van een sleuf met pen voor montage op de machine.

- Voor het monteren en verwijderen van de blaaspijp moet de pijpklembout worden losgedraaid.
- Lijn de sleuf in de luchtuitlaat van de blazer uit met het uitstekende lipje op de tussenpijp, en schuif de pijp naar binnen tot de gaten in de pijp en de behuizing op één lijn liggen.
- Draai de pijpklembout weer vast.

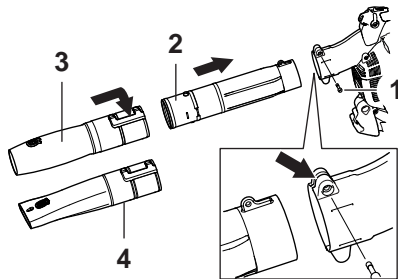

- 1 Pijpklembout
- 2 Tussenpijp
- 3 Ronde nozzle
- 4 Nozzle voor hoge snelheid

BRANDSTOFHANTERING

Brandstof

N.B.! De machine is uitgerust met een tweetaktmotor; gebruik daarom altijd een mengsel van benzine en tweetaktolie. Om zeker te zijn van de juiste mengverhouding is het erg belangrijk dat u de hoeveelheid olie altijd nauwkeurig afmeet. Bij het mengen van kleine brandstofhoeveelheden zullen zelfs kleine afwijkingen van invloed zijn op de mengverhouding.



WAARSCHUWING! Zorg steeds voor een goede ventilatie bij het vullen en hanteren van brandstof.

Benzine



N.B.! Gebruik altijd met olie gemengde kwaliteitsbenzine (minimaal 90 octaan).



- Het aanbevolen laagste octaangehalte is 90. Als men de motor laat draaien op benzine met een lager octaangehalte dan 90 kan dit tot zogenaamd kloppen leiden. Hierdoor stijgt de motortemperatuur wat tot zware motorbeschadigingen kan leiden.
- Als men voortdurend met een hoog toerental werkt, is het aan te raden een hoger octaangehalte te gebruiken. Gebruik loodvrije kwaliteitsbenzine.

Met ethanol gemengde brandstof, E10, kan worden gebruikt (max. 10% ethanol). Het gebruik van brandstoffen met een hoger percentage ethanol dan in E10 zal leiden tot slechte motorprestaties en kan schade aan de motor veroorzaken.

Tweetaktolie

- Voor het beste resultaat en de beste werking raden we aan HUSQVARNA tweetaktolie te gebruiken, die speciaal ontwikkeld is voor onze tweetaktmotoren. Mengverhouding 1:50 (2%).
- Indien er geen HUSQVARNA twee-takt olie verkrijgbaar is, dient u een andere olie van goede kwaliteit en bedoeld voor luchtgekoelde motoren te gebruiken. Neem contact op met uw dealer voor de keuze van olie. Mengverhouding 1:33 (3%).
- Gebruik nooit twee-takt olie die bedoeld is voor watergekoelde buitenboordmotoren, zogenaamde outboardoil.
- Gebruik nooit olie bedoeld voor vier-takt motoren.

Benzine, liter	Tweetaktolie, liter	
	2% (1:50)	3% (1:33)
5	0,10	0,15
10	0,20	0,30
15	0,30	0,45
20	0,40	0,60

Mengen

- Meng de benzine en olie altijd in een schone jerrycan die goedgekeurd is voor benzine.
- Begin altijd met de helft van de benzine die gemengd moet worden erin te gieten. Giet er daarna de gehele oliehoeveelheid bij. Meng (schud) het brandstofmengsel. Giet er de resterende hoeveelheid benzine bij.
- Meng (schud) de brandstofhoeveelheid goed voor u de brandstoftank van de machine vult.



- Meng niet meer brandstof dan voor max. 1 maand nodig is.
- Als u de machine gedurende een langere tijd niet gebruikt, moet u de brandstoftank leeg maken en hem schoonmaken.

BRANDSTOFHANTERING

Tanken



WAARSCHUWING! Om het risico op brand te verminderen, moet u de volgende voorzorgsmaatregelen nemen:

Vul brandstof bij in een goed geventileerde ruimte. Vul brandstof nooit binnenshuis bij.

Rook niet of plaats geen warme voorwerpen in de buurt van de brandstof.

Tank nooit terwijl de motor draait.

Stop de motor en laat hem voor het tanken enkele minuten afkoelen.

Open de dop van de tank voorzichtig wanneer u wilt tanken zodat eventuele overdruk langzaam verdwijnt.

Draai de dop van de tank goed vast na het tanken.

Als u er brandstof op gemorst heeft. Neem alle gemorste brandstof af en laat de benzineresten verdampen.

Haal de machine altijd weg van de tankplaats en -bron voordat u hem start.

- Verplaats de machine ten minste 3 m van de tankplaats voor u de motor start.

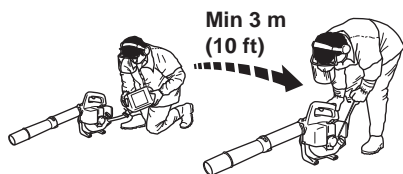

- Maak de omgeving rond de tankdop schoon. Verontreinigingen in de tank kunnen defecten veroorzaken.
- Zorg ervoor dat de brandstof goed gemengd is door de jerrycan te schudden voor u de tank vult.
- Controleer voor ieder gebruik het brandstofpeil en laat ruimte over voor de brandstof om uit te zetten, omdat de warmte van de motor en de zon anders de brandstof zo uit kunnen laten zetten dat deze overloopt.
- Hou de handgrepen droog en vrij van olie en brandstof.
- De brandstof moet in daarvoor bedoelde en goedgekeurde tanks worden bewaard.

STARTEN EN STOPPEN

Starten en stoppen



WAARSCHUWING! Haal de machine altijd weg van de tankplaats en -bron voordat u hem start. Plaats de machine op een vaste ondergrond.

Zorg ervoor dat zich geen onbevoegden binnen het werkgebied bevinden, anders bestaat er risico voor ernstige verwondingen. De veiligheidsafstand bedraagt 15 meter.

De machine mag alleen gestart worden in complete uitvoering. Wanneer de machine gestart wordt zonder dat alle beschermkappen aangebracht zijn bestaat het risico van persoonlijk letsel.

Starten

Gashendelstand: Zet de gashendel in de stand voor stationair toerental.

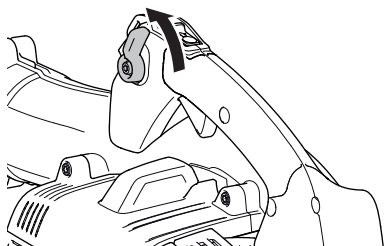

Brandstofpomp: Druk een aantal malen op de rubberen balg van de brandstofpomp totdat er brandstof in de balg komt. De balg hoeft niet helemaal gevuld te worden.

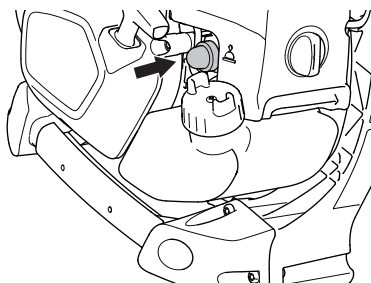

Koude motor

Choke: Zet de choke-hendel in de choke-positie.

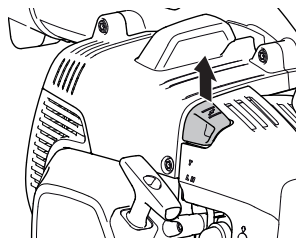

Druk de machinebehuizing met uw rechterhand tegen de grond (LET OP! Niet met uw voet!).

Pak de starthendel stevig vast, trek met uw linkerhand langzaam aan het startkoord totdat u enige weerstand voelt (de startpalletjes grijpen in) en trek nu met een snelle krachtige beweging aan het startkoord. **Wikkel het startkoord nooit rond uw hand.**

Trek herhaaldelijk aan het startkoord tot de motor start (of max. 5 keer trekken).

Beweeg de chokeregeling omlaag in de bedrijfsstand.

Trek aan het startkoord totdat de motor start en bedien de gashendel rustig om het motortoerental te verhogen tot het bedrijfstoerental.

Warme motor

Volg dezelfde startprocedure als voor de koude motor, maar zonder de chokehendel in de chokestand te zetten. Als de motor na enkele pogingen niet wil starten, sluit u de choke en trekt u opnieuw aan het koord.

NOTE!

Er komt lucht vrij zodra de motor wordt gestart, ook bij stationair toerental.

Als de motor na enkele pogingen niet wil starten vanwege te veel choke, opent u de choke en trekt u opnieuw aan het koord.

N.B.! Trek het starterkoord niet volledig uit en laat de starthendel niet zomaar los wanneer het volledig uitgetrokken is. Dit kan tot beschadigingen van de machine leiden.

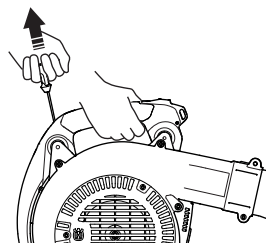

STARTEN EN STOPPEN

N.B.! Plaats geen enkel lichaamsdeel op het gemarkeerde vlak. Contact kan leiden tot brandwonden aan de huid of een elektrische schok wanneer het ontstekingsmechanisme kapot is. Gebruik altijd handschoenen. Gebruik nooit een machine met een kapot ontstekingsmechanisme.

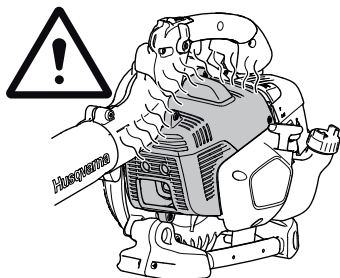

Stoppen

Zet de gashendel in de stand voor stationair draaien en druk op de stopschakelaar tot de motor volledig tot stilstand komt.

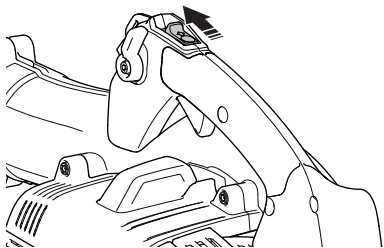

N.B.! De stopschakelaar gaat automatisch terug naar startstand. Om een ongewenste start te voorkomen, moet de bougiekap altijd van de bougie worden gehaald bij montage, controle en/of onderhoud.

ARBEIDSTECHNIEK

Algemene werkinstructies

BELANGRIJK! In dit hoofdstuk nemen we de basisveiligheidsregels voor het werken met een blazer door. Wanneer u in een situatie belandt waarin u niet goed weet hoe u verder te werk moet gaan, moet u een expert raadplegen. Wend u tot uw dealer of uw servicewerkplaats. Gebruik de machine nooit voor taken waarvoor u niet voldoende gekwalificeerd bent.

Houd rekening met de mensen in uw omgeving door de machine niet te gebruiken op ongebruikelijke tijdstippen, bijvoorbeeld 's avonds laat of 's morgens vroeg. Verlaag het geluidsniveau door het aantal uitrustingsseenheden dat gelijktijdig wordt gebruikt te beperken. Lees de onderstaande eenvoudige adviezen door en volg ze om uw omgeving zo min mogelijk te storen.

- Dit is een draagbare blazer. De blazer dient u met uw hand aan de hendel vast te houden. Hij wordt bediend en geregeld via de hendel. De snelheid van de luchtstraal wordt ingesteld met behulp van de gashendel. Kies de snelheid die het meest geschikt is voor de desbetreffende toepassing. Om niet de hele tijd dat u de blazer gebruikt uw vinger op de gashendel te hoeven houden, kan de gewenste hoeveelheid gas ingesteld worden met de gasstandinstelling (D). Vol gas krijgt u wanneer u de gasstandinstelling helemaal indrukt.

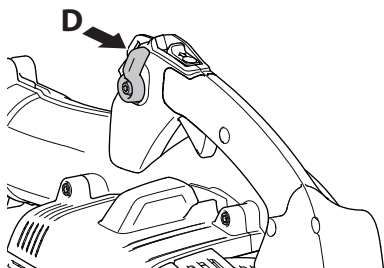

- Gebruik de blazer met zo min mogelijk gas geven. Het is zelden nodig om vol gas te gebruiken. Veel werkzaamheden kunnen op half gas uitgevoerd worden. Minder gas geven betekent minder lawaai en minder stof. Het is ook makkelijker om controle te houden over het afval dat opgezogen/verplaatst moet worden.
- Gebruik een hark of een bezem om het vastzittende vuil van de grond los te maken.

- Hou de mond van de blaaspijp zo dicht mogelijk bij de grond. Gebruik de volledige lengte van de blaaspijp om de luchtstroom dicht bij de grond te houden.

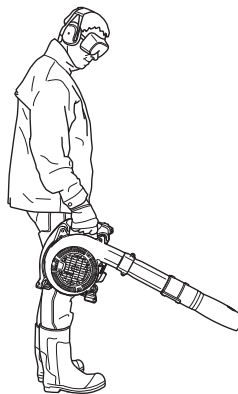

- Ruim uw rommel op. Vergewis u ervan dat u geen vuil op het erf van iemand anders heeft geblazen.
- Gebruik de machine tijdens normale werktijden om onnodig lawaai te vermijden. Vermijd werkzaamheden 's morgens vroeg of 's avonds laat.



WAARSCHUWING! Let op uw omgeving. Als iemand uw werkkerrein nadert, moet u de gashendel in de laagste stand zetten totdat de persoon weer op een veilige afstand is. Richt de blazer weg van mensen, dieren, speelplaatsen, open ramen, auto's enz.

Basisveiligheidsregels



- Onbevoegde personen of dieren mogen zich niet bevinden in het werkgebied, d.w.z. binnen een straal van 15 meter.
- Laat de motor afkoelen voordat u brandstof bijvult.
- Hou al uw lichaamsdelen uit de buurt van hete oppervlakken.
- Raak de bougie of de ontstekingskabel nooit aan terwijl de motor loopt. Aanraken van de bougie of stekker kan leiden tot elektrische schokken.
- De krachtige luchtstroom kan voorwerpen met zo'n snelheid verplaatsen dat ze terug kunnen stuiteren en ernstige schade aan uw ogen kunnen veroorzaken.
- Richt de luchtstraal nooit op mensen of dieren.
- Schakel de motor uit alvorens toebehoren of andere onderdelen te monteren of te demonteren.

ARBEIDSTECHNIEK

- Gebruik de motorkettingzaag niet in ongunstige weersomstandigheden. B.v. bij dichte mist, hevige regen, harde wind, hevige koude enz. Werken in slechte weersomstandigheden is vermoeiend en kan tot gevaarlijke situaties leiden, zoals een gladde ondergrond.
- Beperk de blaastijd tot een minimum door stoffige gebieden met behulp van sproeiapparatuur te bevochtigen.
- Verminder het waterverbruik door blazers in plaats van waterslangen voor verschillende toepassingen rond het gazon en de tuin te gebruiken, bijvoorbeeld bij latwerk, schuttingen, roosters en veranda's.
- Zorg ervoor dat u veilig kunt gaan en staan. Controleer of er eventuele hindernissen zijn als u onverwacht snel moet kunnen weggelopen (wortels, stenen, takken, kuilen, greppels enz.). Wees extra voorzichtig wanneer u op hellend terrein werkt.
- Wanneer de motor loopt, mag u de machine alleen neerzetten als u er een wakend oogje kunt op houden.
- De uitlaatgassen van de motor koolmonoxide bevatten, hetgeen koolmonoxidevergiftiging kan veroorzaken. Start of gebruik de machine daarom nooit binnenshuis, of op een plek waar de luchtcirculatie niet goed is.
- De bladblazer mag niet worden gebruikt op ladders of steigers.
- N.B.! Gebruik de machine nooit zonder de mogelijkheid hulp in te roepen in geval van nood.
- Controleer of de luchtinlaat niet wordt geblokkeerd door bijvoorbeeld bladeren of vuil. Een verstopte luchtinlaat vermindert de blaascapaciteit van de machine en verhoogt de bedrijfstemperatuur van de motor, wat tot motorschade kan leiden. Stop de motor en verwijder het voorwerp.
- Let op de windrichting. Werk met de wind mee om uw werk te vergemakkelijken.
- Gebruik het volledige verlengstuk van de blazernozzle zodat de luchtstroom dicht bij de grond kan worden gebruikt.
- Controleer altijd of er geen vuil op andermans erf wordt geblazen.
- Richt een blaaspip nooit op open vuur, de machine kan dan namelijk vlamvatten, u kunt letsel oplopen of schade aan de omgeving toebrengen.
- Het is tijdrovend om de bladblazer te gebruiken om grote bergen te verplaatsen en het creëert onnodig lawaai.
- Zorg voor een goede balans en een stabiele houding.
- Wanneer u klaar bent met het werk, moet de machine staand worden opgeborgen.

Basistechniek



WAARSCHUWING! Waarschuwing voor wegsplattend voorwerpen. Gebruik altijd oogbescherming. Stenen, afval e.d. kunnen in uw ogen terecht komen en blindheid of ernstige verwondingen veroorzaken. Houd onbevoegden op afstand. Kinderen, dieren, toeschouwers en medewerkers moeten zich buiten de veiligheidszone van 15 m bevinden. Schakel de machine onmiddellijk uit indien iemand dichterbij komt.



WAARSCHUWING! Zet de motor bij schoonmaken altijd uit.

De snelheid van de luchtstraal regelt u met behulp van de gashendel. Kies de snelheid, die het best geschikt is voor de desbetreffende toepassing.

U kunt de gashendelstand vastzetten met behulp van de instellingen van de gashendel, zodat u niet continu uw vinger op de gashendel hoeft te houden wanneer u de blazer gebruikt. Vol gas wordt verkregen wanneer de hendel volledig naar achteren wordt gehouden.

ONDERHOUD

Carburateur

Afstelling van het stationair toerental

Voor met het afstellen wordt begonnen, moet het luchtfilter schoon zijn en het luchtfilterdeksel gemonteerd zijn. Het stationair toerental wordt afgesteld met de stationairschroef T als opnieuw afstellen noodzakelijk is.

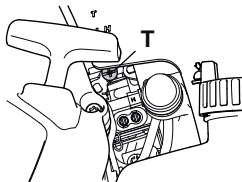

Aanbevolen stationair toerental: Zie hoofdstuk Technische gegevens.

Geluiddemper



N.B.! Bepaalde geluiddempers zijn voorzien van een katalysator. Zie het hoofdstuk Technische gegevens om te checken of uw machine voorzien is van een katalysator.

De geluiddemper is ontworpen om het geluid van de machine te reduceren, en om de uitlaatgassen van de gebruiker weg te richten. De uitlaatgassen zijn zeer heet en bevatten vonken die droge en ontvlambare materialen in brand kunnen steken.

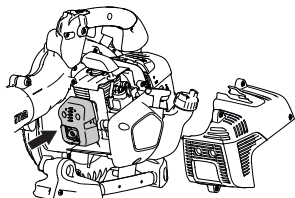

Bepaalde geluiddempers zijn voorzien van een speciaal vonkenopvangnet. Indien uw machine uitgerust is met zo'n geluiddemper, moet u het net minstens één keer per week schoonmaken. Gebruik bij voorkeur een stalen borstel. Op geluiddempers zonder katalysator moet het net één keer per week worden schoongemaakt en eventueel worden vervangen. Op geluiddempers met katalysator moet het net één keer per maand worden gecontroleerd en eventueel schoongemaakt. **Bij evt. beschadigingen aan het net moet dit vervangen worden.** Indien het net vaak verstopt is, kan dit erop duiden dat de functie van de katalysator is afgenomen. Neem contact op met uw dealer voor controle. Met een

verstopt net raakt de machine oververhit met beschadigingen aan cilinder en zuiger tot gevolg.

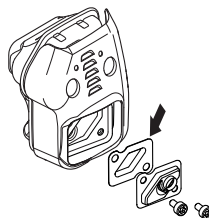

N.B.! Gebruik de machine nooit als de geluiddemper in slechte staat is.



WAARSCHUWING! Tijdens het gebruik en een tijdje daarna is de geluiddemper met katalysator erg warm. Dit geldt ook bij stationair draaien. Aanraking kan brandwonden aan de huid veroorzaken. Denk om het brandgevaar!

Koelsysteem



Om de werkt temperatuur zo laag mogelijk te houden, is de machine uitgerust met een koelsysteem.

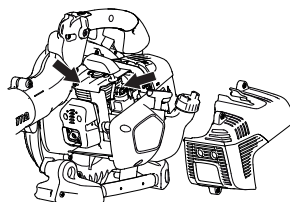

Maak het koelsysteem één keer per week schoon met een borstel; dit moet vaker gebeuren wanneer u in moeilijke omstandigheden werkt. Een vuil of verstopt koelsysteem leidt tot oververhitting van de machine waardoor de cilinder en zuiger beschadigd kunnen worden.

Bougie



De volgende factoren zijn van invloed op de conditie van de bougie:

- Een incorrecte afstelling van de carburateur.
- Een verkeerd oliemengsel in de brandstof (te veel of verkeerde olie).
- Een vuil luchtfilter.

Deze factoren veroorzaken afzettingen op de elektroden van de bougie, wat tot motordefecten en startmoeilijkheden kan leiden.

ONDERHOUD

Wanneer de machine te weinig vermogen heeft, moeilijk start of onregelmatig onbelast draait, dient u altijd eerst de bougie te controleren voor u andere maatregelen neemt. Maak de bougie schoon als ze verstopt is en controleer of de afstand tussen de elektroden 0,65 mm bedraagt. De bougie moet na een maand gebruik, of eerder indien nodig, vervangen worden.

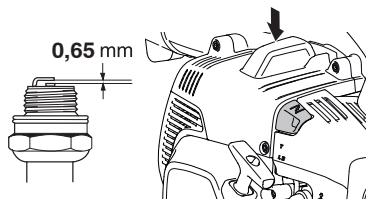

N.B.! Gebruik steeds het correcte bougietype! Andere types kunnen de zuiger/cilinder beschadigen. Zorg ervoor dat de bougie zog. radio-ontstoring heeft.

Luchtfilter



Het luchtfilter dient regelmatig te worden schoongemaakt (stof en vuil verwijderen) om de volgende problemen te vermijden:

- Storingen van de carburateur.
- Moeilijkheden bij het starten.
- Vermogensverlies.
- Onnodige slijtage van de motoronderdelen.
- Abnormaal hoog brandstofverbruik

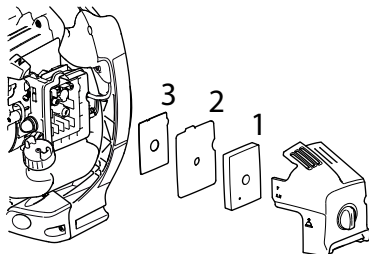

- 1 Kunststof schuimfilter (urethaan-filter)
- 2 Viltfilter
- 3 Scherm

Maak het filter na 25 werkuren schoon of vaker wanneer u in abnormaal stoffige omstandigheden werkt.

Luchtfilter schoonmaken

Zet de chokehendel dicht door de choke in een chokestand te zetten.

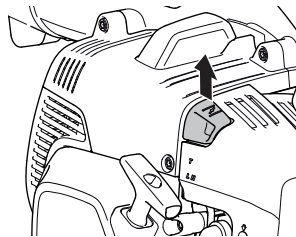

- Demonteer het cilinderdeksel en verwijder het filter. Maak het schoon in een warm sopje van water en zeep. Reinig ook de binnenkant van de filterkap met behulp van lucht of een borstel. Controleer of het filter droog is voor u het terugplaatst.
- Verwijder het viltfilter van de filterhouder en veeg vuil voorzichtig van het filter.
- Breng het scherm en viltfilter op de luchtfilterhouder aan.
- Breng het schuimfilter in het luchtfilterdeksel aan.
- Breng het luchtfilterdeksel aan.

Na een lange gebruikperiode kan het luchtfilter niet meer worden gereinigd. Daarom moet het filter regelmatig vervangen worden. **Een beschadigd luchtfilter moet altijd vervangen worden.** Een beschadigd, zeer vuil of met brandstof doordrenkt luchtfilter moet altijd worden vervangen.

Luchtinlaatrooster

Controleer of de luchtinlaat niet wordt geblokkeerd door bijvoorbeeld bladeren of vuil. Een verstopte luchtinlaat vermindert de blaascapaciteit van de machine en verhoogt de bedrijfstemperatuur van de motor, wat tot motorschade kan leiden. Stop de motor en verwijder het voorwerp.

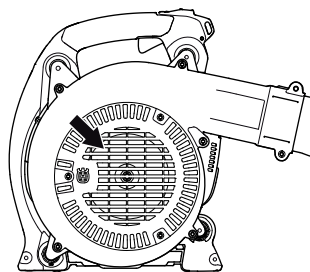

WAARSCHUWING! Gebruik de blazer nooit als het rooster niet op zijn plaats zit. Controleer vóór gebruik of het rooster op zijn plaats zit en onbeschadigd is.

Brandstoffilter

Controleer of het brandstoffilter niet is verontreinigd en of de brandstofleiding geen barsten of andere defecten vertoont. Vervang indien dit noodzakelijk is.

ONDERHOUD

Onderhoudsschema

Hieronder volgt een lijst van het onderhoud dat aan de machine moet worden uitgevoerd. De meeste punten staan beschreven in het hoofdstuk Onderhoud. De gebruiker mag alleen die onderhouds- en servicewerkzaamheden uitvoeren die in deze gebruiksaanwijzing worden beschreven. Meer ingrijpende maatregelen moeten door een erkende servicewerkplaats worden uitgevoerd.

Onderhoud	Dagelijks onderhoud	Wekelijks onderhoud	Maandelijks onderhoud
Maak de machine uitwendig schoon.	X		
Controleer of de gashendelvergrendeling en de gashendel goed werken uit veiligheidsoogpunt.	X		
Controleer of de stopschakelaar werkt.	X		
Maak het luchtfilter schoon. Vervang het indien nodig.	X		
Controleer of de bouten en moeren en vastgedraaid zijn.	X		
Controleer of er brandstof lekt uit motor, tank of brandstofleidingen.	X		
Controleer of het brandstoffilter niet is verontreinigd en of de brandstofleiding geen barsten of andere defecten vertoont. Vervang indien dit noodzakelijk is.	X		
Controleer of het luchtinlaatrooster aan geen enkele zijde wordt geblokkeerd.	X		
Controleer de starter en het starterkoord.		X	
Controleer of de trillingsdempingselementen niet beschadigd zijn.		X	
Maak de bougie uitwendig schoon. Verwijder hem en controleer de afstand tussen de elektroden. Stel de afstand in op 0,65 mm of vervang de bougie. Zorg ervoor dat de bougie zog. radio-ontstoring heeft.		X	
Maak het koelsysteem van de machine schoon.		X	
Maak het vonkenopvangnet van de geluiddemper schoon of vervang het (geldt alleen bij geluiddempers zonder katalysator).		X	
Maak de buitenkant van de carburateur en de directe omgeving van de carburateur schoon.		X	
Controleer of het brandstoffilter niet is verontreinigd en of de brandstofleiding geen barsten of andere defecten vertoont. Vervang indien dit noodzakelijk is.			X
Controleer alle kabels en aansluitingen.			X
Vervang de bougie. Zorg ervoor dat de bougie zog. radio-ontstoring heeft.			X
Controleer het vonkenopvangnet van de geluiddemper en maak het eventueel schoon (geldt alleen bij geluiddempers met katalysator).			X

TECHNISCHE GEGEVENS

Technische gegevens

Technische gegevens	525BX
Motor	
Cilinderinhoud, cm ³	25,4
Stationair toerental, t/min	3000
Geluiddemper met katalysator	Ja
Een toerentalgeregeld ontstekingsstelsel	Ja
Ontstekingsstelsel	
Bougie	NGK BPMR8Y
Elektrodenafstand, mm	0,6-0,7
Brandstof-/smeersysteem	
Inhoud benzinetank, liter	0,45
Gewicht	
Gewicht zonder brandstof, in kg	4,3
Lawaai-emissie	
(zie opm. 1)	
Geluidsvermogen, gemeten dB(A)	104
Geluidsvermogen, gegarandeerd L _{WA} dB(A)	106
Geluidsniveaus	
(zie opm. 2)	
Equivalent geluidsniveau bij oor van de gebruiker, gemeten volgens EN15503, dB(A)	
Ronde nozzle	91
Plat mondstuk	92
Trillingsniveaus	
(zie opm. 3)	
Equivalent trillingsniveau (a _{h_v,eq}) bij handvat, gemeten overeenkomstig EN15503, m/s ²	
Ronde nozzle	1,2
Plat mondstuk	2,0
Ventilatorprestaties	
Max. luchtsnelheid met ronde nozzle, m/s:	70
Max. luchtsnelheid bij plat mondstuk, m/s:	86
Luchtstroom met rond mondstuk, m ³ /min	13
Luchtstroom bij plat mondstuk, m ³ /min	10

Opm. 1: Emissie van geluid naar de omgeving gemeten als geluidsvermogen (L_{WA}) volgens EG-richtlijn 2000/14/EG. Het gerapporteerde geluidsvermogen voor de machine is gemeten met de originele snijuitrusting die het hoogste niveau geeft. Het verschil tussen het gegarandeerde en het gemeten geluidsvermogen is dat het gegarandeerde geluidsvermogen ook de dispersie in het meetresultaat meeneemt alsmede variaties tussen verschillende machines van hetzelfde model, conform Richtlijn 2000/14/EG.

Opm. 2: Het equivalente geluidsdrukniveau wordt berekend met de volgende tijdsverdeling: 1/7 stationair toerental en 6/7 overtoerental. De gerapporteerde gegevens voor het equivalente geluidsdrukniveau vertonen een typische statistische spreiding (standaardafwijking) van 1 dB (A).

Opm. 3: Het equivalente trillingsniveau wordt berekend met de volgende tijdsverdeling: 1/7 stationair toerental en 6/7 overtoerental. De gerapporteerde gegevens voor het equivalente trillingsniveau vertonen een typische statistische spreiding (standaardafwijking) van 1 m/s².

TECHNISCHE GEGEVENS

EG-verklaring van overeenstemming

Husqvarna AB, SE-561 82 Huskvarna, Zweden, telefoon: +46-36-146500, verklaart hierbij dat de blazers **Husqvarna 525BX** met een serienummer uit 2016 en verder (het jaar met daaropvolgend het serienummer wordt duidelijk aangegeven op het productplaatje), in overeenstemming zijn met de voorschriften in de RICHTLIJN VAN DE RAAD:

- van 17 mei 2006 "betreffende machines" **2006/42/EG**.

- van 26 februari 2014 "betreffende elektromagnetische compatibiliteit" **2014/30/EU**.

- van 8 mei 2000 "betreffende geluidsemissie door materieel voor gebruik buitenshuis" **2000/14/EG**. Beoordeling van de overeenstemming uitgevoerd volgens Bijlage V.

Voor informatie betreffende lawaaiemissies, zie hoofdstuk Technische gegevens.

De volgende normen zijn van toepassing: **EN ISO 12100:2010, CISPR 12:2009, EN 15503:2009/A1:2013**

SMP Svensk Maskinprovning AB, Box 7035, SE-750 07 Uppsala, Zweden, heeft voor Husqvarna AB een vrijwillige typekeuring uitgevoerd. De certificaten hebben nummer: **SEC/14/2423**

Huskvarna, 30 maart 2016



Per Gustafsson, Hoofd Ontwikkeling (erkende vertegenwoordiger voor Husqvarna AB en verantwoordelijk voor technische documentatie.)

ACLARACIÓN DE LOS SÍMBOLOS

Símbolos

¡ATENCIÓN! La máquina, si se utiliza de forma errónea o descuidada, puede ser una herramienta peligrosa que puede causar daños graves e incluso la muerte al usuario y a otras personas.

Lea detenidamente el manual de instrucciones y asegúrese de entender su contenido antes de utilizar la máquina.

Utilice siempre:

- Protectores auriculares
- Protección ocular homologada
- Utilizar mascarilla respiratoria si hay riesgo de que se levante polvo.

Se deben utilizar guantes cuando sea necesario.

Este producto cumple con la directiva CE vigente.

El soplador puede lanzar con violencia objetos que pueden rebotar. Esto puede causar daños graves a los ojos si ni se utiliza el equipo protector recomendado.

El operario del aventador de hojas debe cuidar que ninguna persona ni animal se acerque a menos de 15 metros.

Cuando haya varios operarios trabajando en el mismo lugar de trabajo, la distancia de seguridad entre ellos debe ser de 15 metros.

Bomba de combustible.

Las emisiones sonoras en el entorno según la directiva de la Comunidad Europea. Las emisiones de la máquina se indican en el capítulo Datos técnicos y en la etiqueta.

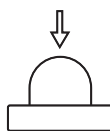

Los demás símbolos/etiquetas que aparecen en la máquina corresponden a requisitos de homologación específicos en determinados mercados.

El motor se para poniendo el contacto de parada en la posición de parada.

¡NOTA! El contacto de parada retorna automáticamente a la posición de arranque. Por consiguiente, antes de realizar trabajos de montaje, control y/o mantenimiento se debe quitar el capuchón de encendido de la bujía para evitar el arranque imprevisto.



La máquina debe limpiarse regularmente.



Control visual.



Carga de combustible.



Estrangulador en posición "abierto".



Estrangulador en posición "cerrada".



ÍNDICE

Índice

ACLARACIÓN DE LOS SÍMBOLOS	
Símbolos	170
ÍNDICE	
Índice	171
Antes de arrancar, observe lo siguiente:	171
INTRODUCCIÓN	
Apreciado cliente:	172
¿QUÉ ES QUÉ?	
Componentes de la máquina	173
INSTRUCCIONES GENERALES DE SEGURIDAD	
Generalidades	174
INSTRUCCIONES DE SEGURIDAD	
Equipo de protección personal	176
Equipo de seguridad de la máquina	176
MONTAJE	
Tubo de soplado	179
MANIPULACION DEL COMBUSTIBLE	
Carburante	180
Repostaje	181
ARRANQUE Y PARADA	
Arranque y parada	182
TÉCNICA DE TRABAJO	
Instrucciones generales de trabajo	184
MANTENIMIENTO	
Carburador	186
Silenciador	186
Sistema refrigerante	186
Bujía	186
Filtro de aire	187
Programa de mantenimiento	188
DATOS TÉCNICOS	
Datos técnicos	189
Declaración CE de conformidad	190

Antes de arrancar, observe lo siguiente:

Lea detenidamente el manual de instrucciones.



¡ATENCIÓN! La exposición prolongada al ruido puede causar daños crónicos en el oído. Por consiguiente, use siempre protectores auriculares homologados.



¡ATENCIÓN! Bajo ninguna circunstancia debe modificarse la configuración original de la máquina sin autorización del fabricante. Utilizar siempre recambios originales. Las modificaciones y/o la utilización de accesorios no autorizados pueden ocasionar accidentes graves o incluso la muerte del operador o de terceros.



¡ATENCIÓN! Un soplador utilizado de forma errónea o descuidada puede ser una herramienta peligrosa que puede causar lesiones graves e incluso mortales. Es muy importante que lea y comprenda el contenido de estas instrucciones.

Husqvarna AB trabaja constantemente para perfeccionar sus productos y se reserva, por lo tanto, el derecho a introducir modificaciones en la construcción y el diseño sin previo aviso.

La sopladora está diseñada para limpiar exclusivamente céspedes, caminos, calles asfaltadas y lugares similares.

INTRODUCCIÓN

Apreciado cliente:

¡Felicidades por haber adquirido un producto Husqvarna! La historia de Husqvarna data del año 1689, cuando el Rey Karl XI encargó la construcción de una fábrica en la ribera del río Huskvarna para la fabricación de mosquetes. La ubicación junto al río Huskvarna era lógica dado que el río se utilizaba para generar energía hidráulica. Durante los más de 300 años de existencia de la fábrica Husqvarna, se han fabricado productos innumerables; desde estufas de leña hasta modernas máquinas de cocina, máquinas de coser, bicicletas, motocicletas, etc. En 1956 se introdujo el primer cortacésped motorizado, seguido de la motosierra en 1959; y es en este segmento en el que actualmente trabaja Husqvarna.

Husqvarna es hoy uno de los principales fabricantes del mundo de productos de bosque y jardín, con la calidad y las prestaciones como principal prioridad. La idea de negocio es desarrollar, fabricar y comercializar productos motorizados para silvicultura y jardinería, así como para las industrias de construcción y obras públicas. Husqvarna tiene como objetivo estar en la vanguardia por lo que respecta a ergonomía, facilidad de empleo, seguridad y consideración ambiental; motivo por el cual ha desarrollado una serie de detalles para mejorar los productos en estas áreas.

Estamos convencidos de que usted apreciará con satisfacción la calidad y prestaciones de nuestro producto por mucho tiempo en adelante. Con la adquisición de alguno de nuestros productos, usted dispone de asistencia profesional con reparaciones y servicio en caso de ocurrir algo. Si ha adquirido el producto en un punto de compra que no es uno de nuestros concesionarios autorizados, pregúnteles por el taller de servicio más cercano.

Esperamos que su máquina le proporcione plena satisfacción y le sirva de ayuda por mucho tiempo en adelante. Tenga en cuenta que este manual de instrucciones es un documento de valor. Siguiendo sus instrucciones (de uso, servicio, mantenimiento, etcétera) puede alargar considerablemente la vida útil de la máquina e incrementar su valor de reventa. Si vende su máquina, entregue el manual de instrucciones al nuevo propietario.

¡Gracias por utilizar un producto Husqvarna!

Husqvarna AB trabaja constantemente para perfeccionar sus productos y se reserva, por lo tanto, el derecho a introducir modificaciones en la construcción y el diseño sin previo aviso.

¿QUÉ ES QUÉ?

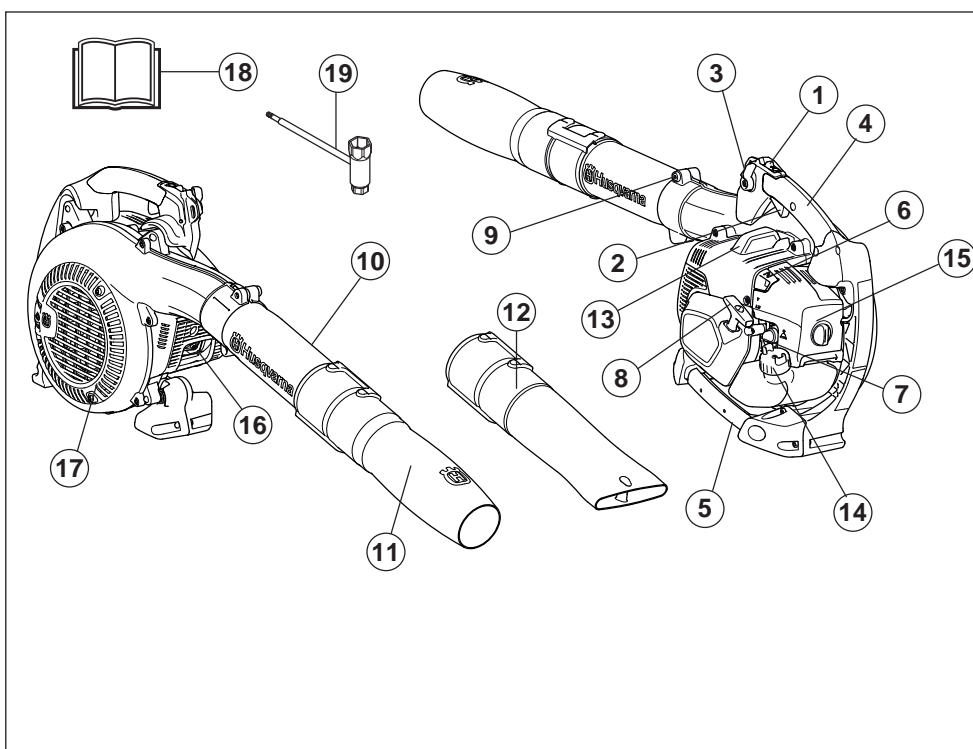

Componentes de la máquina

- | | |
|---|-------------------------------|
| 1 Botón de parada | 10 Tubo intermedio |
| 2 Control del acelerador | 11 Boquilla redonda |
| 3 Control de ajustes del acelerador | 12 Boquilla plana |
| 4 Empuñadura de regulación/Empuñadura de manejo | 13 Bujía |
| 5 Mango | 14 Tapa del depósito |
| 6 Estrangulador | 15 Filtro de aire |
| 7 Bomba de combustible | 16 Silenciador |
| 8 Empuñadura de arranque | 17 Rejilla de la toma de aire |
| 9 Tornillo de fijación del tubo | 18 Manual de instrucciones |
| | 19 Llave combinada |

INSTRUCCIONES GENERALES DE SEGURIDAD

Generalidades



¡ATENCIÓN! La **sobreexposición a las vibraciones puede provocar problemas circulatorios y dolencias de carácter nervioso, especialmente en personas con patologías circulatorias. Acuda a un médico si nota síntomas corporales que puedan relacionarse con la sobreexposición a las vibraciones. Son ejemplos de tales síntomas la pérdida de sensibilidad, el 'cosquilleo', las 'punzadas', el dolor, la pérdida o reducción de la fuerza normal o los cambios en el color y la superficie de la piel. Estos síntomas se presentan normalmente en dedos, manos y muñecas. Los síntomas pueden aumentar en temperaturas frías. Para reducir el riesgo de síndrome del dedo blanco se recomienda adoptar las siguientes precauciones.**

Use guantes antivibraciones gruesos.

Tome descansos frecuentes superiores a 5 minutos en un lugar cálido.

Mantenga un agarre firme en todo momento, pero no apriete los mangos constantemente con una presión excesiva.

Si siente malestar, enrojecimiento e hinchazón de los dedos o cualquier otra parte de su cuerpo, consulte a un médico antes de que la situación empeore.

¡IMPORTANTE!

La sopladora está diseñada para limpiar exclusivamente céspedes, caminos, calles asfaltadas y lugares similares.

Antes de utilizar la máquina, realice una inspección general. Consulte el programa de mantenimiento.

Nunca utilice la máquina si está cansado, si ha ingerido alcohol o si toma medicamentos que puedan afectarle la vista, su capacidad de discernimiento o el control del cuerpo.

Utilice el equipo de protección personal. Vea las instrucciones bajo el título "Equipo de protección personal".

Utilice la ropa adecuada. No utilice nunca ropa amplia ni joyas. Mantenga el pelo, la ropa y los guantes alejados de las piezas móviles. La ropa amplia, las joyas o el pelo largo pueden quedar atrapados en las piezas móviles.

No utilice nunca una máquina que haya sido modificada de modo que ya no coincida con la configuración original.

No utilice nunca una máquina defectuosa. Lleve a cabo las comprobaciones de seguridad y siga las instrucciones de mantenimiento y servicio de este manual. Algunas medidas de mantenimiento y servicio deben ser efectuadas por especialistas formados y cualificados. Consulte las instrucciones del apartado Mantenimiento.

Todas las cubiertas y protecciones deben estar montadas antes de arrancar la máquina. Compruebe que el capuchón y el cable de encendido estén intactos para evitar sacudidas eléctricas.

El operario del aventador de hojas debe cuidar que ninguna persona ni animal se acerque a menos de 15 metros. Cuando haya varios operarios trabajando en el mismo lugar de trabajo, la distancia de seguridad entre ellos debe ser de 15 metros.

No permita nunca que los niños utilicen la máquina.

Nunca deje que terceros utilicen la máquina sin asegurarse primero de que hayan entendido el contenido de este manual de instrucciones.

Compruebe siempre que no hay ningún objeto que bloquee la rejilla de la toma de aire antes de comenzar a trabajar.

Consulte siempre a las autoridades para estar seguro de cumplir con el reglamento en vigor.

Mantenga todas las partes de su cuerpo apartadas de las superficies calientes. Las piezas metálicas y la cubierta del motor alcanzan temperaturas elevadas durante el funcionamiento. Si las toca podría producirse quemaduras graves.

No retire los restos de la pantalla de entrada con el motor en funcionamiento. Tocar el ventilador del soplador puede producir lesiones graves.

INSTRUCCIONES GENERALES DE SEGURIDAD



¡ATENCIÓN! Esta máquina genera un campo electromagnético durante el funcionamiento. Este campo magnético puede, en determinadas circunstancias, interferir con implantes médicos activos o pasivos. Para reducir el riesgo de lesiones graves o letales, las personas que utilizan implantes médicos deben consultar a su médico y al fabricante del implante antes de emplear esta máquina.

Arranque

- No ponga nunca en marcha la máquina en interiores. Tenga en cuenta el riesgo de inhalación de los gases de escape del motor.
- Observe su entorno y asegúrese de que no haya animales o personas que puedan ser alcanzados por los objetos soplad.

Coloque la máquina en el suelo y presione el cuerpo de la máquina contra el suelo con la mano derecha (NOTA: No presione con el pie). A continuación, agarre la empuñadura de arranque con la mano izquierda y tire rápido y con fuerza.

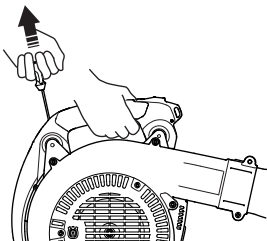

Seguridad en el uso del combustible

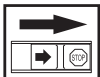

- Utilice un recipiente de combustible con protección antirebose.
- No reposte nunca la máquina con el motor en marcha. Apague el motor y deje que se enfríe unos minutos antes de repostar.
- Procure que haya buena ventilación durante el repostaje y la mezcla de combustible (gasolina y aceite para motores de 2 tiempos).
- Evite que el combustible entre en contacto con la piel. El combustible causa irritación y, en algunos casos, puede causar manchas en la piel.

- Antes de arrancar, aparte la máquina a 3 m como mínimo del lugar de repostaje.

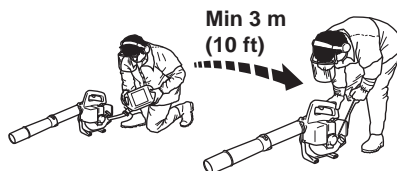

- Nunca arranque la máquina:
 - Si derramó combustible sobre la máquina. Seque cualquier residuo y espere a que se evaporen los restos de combustible.
 - Si se salpicó el cuerpo o las ropas, cambie de ropas. Lave las partes del cuerpo que han entrado en contacto con el combustible. Use agua y jabón.
 - Si hay fugas de combustible en la máquina. Compruebe regularmente si hay fugas en la tapa del depósito o en los conductos de combustible.

Transporte y almacenamiento

- Almacene y transporte la máquina y el combustible de manera que eventuales fugas o vapores no puedan entrar en contacto con chispas o llamas, por ejemplo, máquinas eléctricas, motores eléctricos, contactos eléctricos/interruptores de corriente o calderas.
- Para almacenar y transportar combustible se deben utilizar recipientes diseñados y homologados para tal efecto.
- Si la máquina se va a almacenar por un período largo, se debe vaciar el depósito de combustible. Pregunte en la estación de servicio más cercana qué hacer con el combustible sobrante. Vacíe el depósito de combustible y pulse el cebado hasta que se vacíe por completo. Retire la bujía y vierta una cucharada de aceite para motores de dos tiempos en el cilindro. Vuelque el motor varias veces y, a continuación, vuelva a colocar la bujía.
- Antes del almacenaje prolongado, limpie bien la máquina y haga el servicio completo.
- Asegure la máquina durante el transporte.
- Guarde la máquina en un lugar fresco, seco, ventilado y sin polvo. Guarde la máquina fuera del alcance de los niños.



¡ATENCIÓN! Sea cuidadoso al manejar el combustible. Piense en los riesgos de incendio, explosión e intoxicación respiratoria.

INSTRUCCIONES DE SEGURIDAD

Equipo de protección personal



¡ATENCIÓN! Para trabajar con la máquina debe utilizarse un equipo de protección personal homologado. El equipo de protección personal no elimina el riesgo de lesiones, pero reduce su efecto en caso de accidente. Pida a su distribuidor que le asesore en la elección del equipo. Lea detenidamente el manual de instrucciones y asegúrese de entender su contenido antes de utilizar la máquina.



¡ATENCIÓN! Cuando use protección auditiva preste siempre atención a las señales o llamados de advertencia. Sáquese siempre la protección auditiva inmediatamente después de parar el motor.

- Se deben utilizar guantes cuando sea necesario.



- Se debe utilizar protección auditiva con suficiente capacidad de reducción sonora.



- Se debe utilizar siempre protección ocular homologada. Si se utiliza visor, deben utilizarse también gafas protectoras homologadas. Por gafas protectoras homologadas se entienden las que cumplen con la norma ANSI Z87.1 para EE.UU. o EN 166 para países de la UE. El impacto de ramas y objetos despedidos puede causar heridas en los ojos.

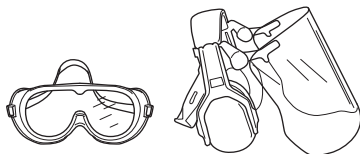

- Utilice botas antideslizantes y seguras.



- Lleve siempre pantalones largos y resistentes, botas, guantes y camiseta de mangas largas. Para evitar las lesiones derivadas de las piezas giratorias, no lleve ropa suelta, pañuelos, joyas, etc. Recójase el pelo para que quede siempre por encima de los hombros.
- Utilizar mascarilla respiratoria si hay riesgo de que se levante polvo.

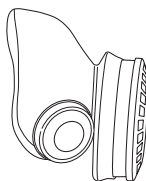

- Tenga siempre a mano el equipo de primeros auxilios.



Equipo de seguridad de la máquina

En este capítulo se describen los componentes de seguridad de la máquina, su función y el modo de efectuar el control y el mantenimiento para garantizar un funcionamiento óptimo. En cuanto a la ubicación de estos componentes en su máquina, vea el capítulo Qué es qué.



¡ATENCIÓN! Nunca utilice una máquina con componentes de seguridad defectuosos. Siga las instrucciones de control, mantenimiento y servicio indicadas en este capítulo.

INSTRUCCIONES DE SEGURIDAD

Botón de parada

El botón de parada se utiliza para parar el motor.

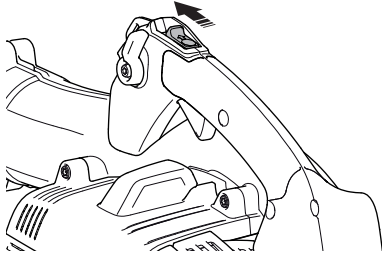

Retire el cable de encendido y la bujía para realizar inspecciones y mantenimiento.

Amortiguador de vibraciones

Su máquina incorpora un sistema amortiguador diseñado para reducir al máximo posible las vibraciones y optimizar la comodidad de uso.

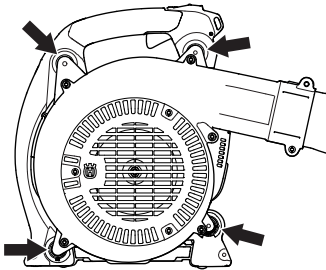

¡ATENCIÓN! La sobreexposición a las vibraciones puede producir lesiones vasculares o nerviosas en personas que padecen de trastornos circulatorios. Si advierte síntomas que puedan relacionarse con la sobreexposición a las vibraciones, consulte a un médico. Ejemplos de estos síntomas son entumecimiento, falta de sensibilidad, "hormigueo", "puntadas", dolor, pérdida o reducción de la fuerza normal, cambios en el color o la superficie de la piel. Generalmente, estos síntomas se presentan en los dedos, las manos y las muñecas. El riesgo puede ser mayor a bajas temperaturas.

Silenciador

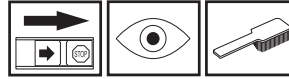

El silenciador está diseñado para reducir al máximo posible el nivel sonoro y para apartar los gases de escape del usuario.

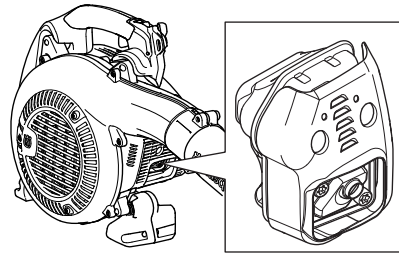

El silenciador con catalizador también está diseñado para reducir las sustancias nocivas en los gases de escape.

En países con clima cálido y seco, puede ser grande el riesgo de incendio. Por eso, hemos equipado a ciertos silenciadores con cortafuegos. Controle si el silenciador de su máquina lo tiene.

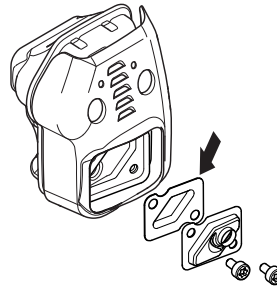

Para el silenciador, es sumamente importante seguir las instrucciones de control, mantenimiento y servicio.

Nunca utilice una máquina que tenga un silenciador defectuoso.

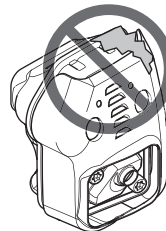

INSTRUCCIONES DE SEGURIDAD

Compruebe regularmente que el silenciador esté firmemente montado en la máquina.

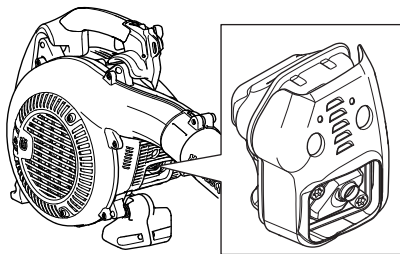

Si el silenciador de su máquina lleva rejilla apagachispas, límpiela a intervalos regulares. La obturación de la rejilla produce el sobrecalentamiento del motor, con el riesgo consiguiente de averías graves.

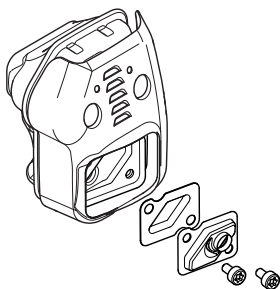

NOTE!

Asegúrese de que la red apagachispas está fijada con tornillos en su posición.



¡ATENCIÓN! El silenciador con catalizador se calienta mucho durante el uso y permanece caliente aún luego de apagado el motor. Lo mismo rige para la marcha en ralentí. Su contacto puede quemar la piel. ¡Tenga en cuenta el peligro de incendio!



¡ATENCIÓN! En el interior del silenciador hay sustancias químicas que pueden ser cancerígenas. Evitar el contacto con estas sustancias si se daña el silenciador.

Filtro de aire

No utilice nunca la sopladora de hojas sin un filtro de aire o con un elemento filtrante dañado o deformado, ya que el aire polvoriento y sin filtrar puede averiar rápidamente el motor.

MONTAJE

Tubo de soplado

El tubo soplador dispone de un sistema de montaje de ranura de bloqueo para fijarlo en la unidad.

- Para instalar o desmontar el tubo de la sopladora, retire el tornillo de la abrazadera del tubo.
- Alinee la ranura de la salida del soplador con el reborde del tubo intermedio e introduzca el tubo hasta que los orificios de éste y el armazón queden alineados.
- Vuelva a apretar el tornillo de la abrazadera del tubo.

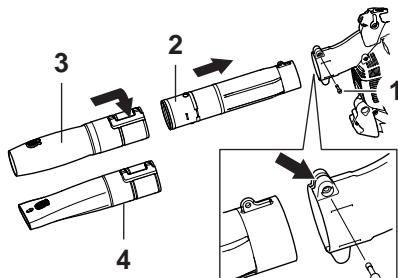

- 1 Tornillo de fijación del tubo
- 2 Tubo intermedio
- 3 Boquilla redonda
- 4 Boquilla de alta velocidad

MANIPULACION DEL COMBUSTIBLE

Carburante

¡NOTA! La máquina tiene un motor de dos tiempos, por lo que debe utilizarse siempre una mezcla de gasolina con aceite para motores de dos tiempos. Para obtener una mezcla con las proporciones correctas, debe medirse con precisión la cantidad de aceite que se mezclará. En la mezcla de pequeñas cantidades de combustible, los errores más insignificantes en la medición del aceite influyen considerablemente en las proporciones de la mezcla.



¡ATENCIÓN! Para hacer la mezcla, compruebe que haya buena ventilación.

Gasolina

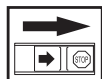

¡NOTA! Use siempre gasolina con mezcla de aceite de alta calidad (90 octanos como mínimo).



- El octanaje mínimo recomendado es de 90 octanos. Si usa gasolina de menos de 90 octanos, el motor puede pistonear. Esto aumenta la temperatura del motor y puede ocasionar averías graves del mismo.
- Para trabajar durante mucho tiempo en altas revoluciones se recomienda el uso de gasolina con más octanos. Utilice gasolina sin plomo de buena calidad.

Puede utilizar combustible con mezcla de etanol E10 (mezcla máxima de etanol del 10 %). El uso de mezclas de etanol de mayor concentración que E10 originará un mal funcionamiento que puede causar daños en el motor.

Aceite para motores de dos tiempos

- Para obtener el mejor resultado y funcionamiento, use el aceite HUSQVARNA para motores de dos tiempos, que ha sido elaborado especialmente para nuestros motores de dos tiempos. Proporción de mezcla 1:50 (2%).
- Si no se dispone de aceite HUSQVARNA, puede utilizarse otro aceite de gran calidad para motores de dos tiempos refrigerados por aire. Para la selección del aceite, consulte con su distribuidor. Mezcla: 1:33 (3%).
- No utilice nunca aceite para motores de dos tiempos fuera borda refrigerados por agua (outboard oil).
- No utilice nunca aceite para motores de cuatro tiempos.

Gasolina, litros	Aceite para motores de dos tiempos, litros	
	2% (1:50)	3% (1:33)
5	0,10	0,15
10	0,20	0,30
15	0,30	0,45
20	0,40	0,60

Mezcla

- Siempre haga la mezcla de gasolina y aceite en un recipiente limpio, homologado para gasolina.
- Primero, ponga la mitad de la gasolina que se va a mezclar. Luego, añada todo el aceite y agite la mezcla. A continuación, añada el resto de la gasolina.
- Agite bien la mezcla de combustible antes de ponerla en el depósito de combustible de la máquina.

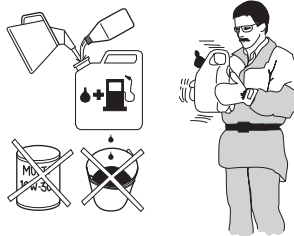

- No mezcle más combustible que el necesario para utilizar un mes como máximo.
- Si no se ha utilizado la máquina por un tiempo prolongado, vacíe el depósito de combustible y límpielo.

MANIPULACION DEL COMBUSTIBLE

Repostaje



¡ATENCIÓN! Las siguientes medidas preventivas reducen el riesgo de incendio:

Haga el repostaje en una zona bien ventilada. No haga el repostaje de la máquina en interiores.

No fume ni ponga objetos calientes cerca del combustible.

No haga nunca el repostaje con el motor en marcha.

Apague el motor y deje que se enfríe unos minutos antes de repostar.

Para repostar, abra despacio la tapa del depósito de combustible para evacuar lentamente la eventual sobrepresión.

Después de repostar, apriete bien la tapa del depósito de combustible.

Si derramó combustible sobre la máquina. Seque cualquier residuo y espere a que se evaporen los restos de combustible.

Antes de arrancar, aparte siempre la máquina del lugar y de la fuente de repostaje.

- Para el almacenamiento del combustible deben utilizarse recipientes especiales homologados.

- Antes de arrancar, aparte la máquina a 3 m como mínimo del lugar de repostaje.

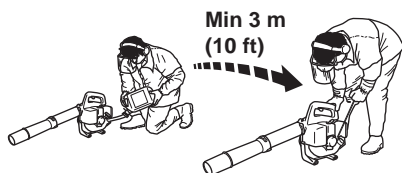

- Limpie alrededor de la tapa del depósito. Los residuos en el depósito ocasionan problemas de funcionamiento.
- Asegúrese de que el combustible esté bien mezclado sacudiendo el recipiente antes de llenar el depósito.
- Controle el nivel de combustible antes de cada uso de la máquina. Deje espacio suficiente para la dilatación, que podría causar reboses debidos a la alta temperatura del motor y a la temperatura ambiental.
- Mantenga las empuñaduras secas y limpias de aceite y combustible.

ARRANQUE Y PARADA

Arranque y parada



¡ATENCIÓN! Antes de arrancar, aparte siempre la máquina del lugar y de la fuente de repostaje. Coloque la máquina sobre una base firme.

Asegúrese de que no haya personas desautorizadas en la zona de trabajo, de lo contrario se corre el riesgo de ocasionar graves daños personales. La distancia de seguridad es de 15 metros.

La máquina sólo se debe arrancar en su versión completa. Si se arranca antes de que estén montadas todas las cubiertas, esto puede causar heridas.

Arranque

Posición del acelerador: Coloque el ajuste de posición de acelerador en la posición de ralentí.

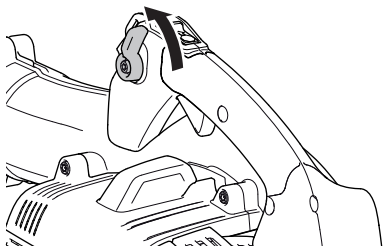

Bomba de combustible: Presione varias veces la burbuja de goma de la bomba de combustible hasta que comience a llenarse de combustible. No es necesario llenarla totalmente.

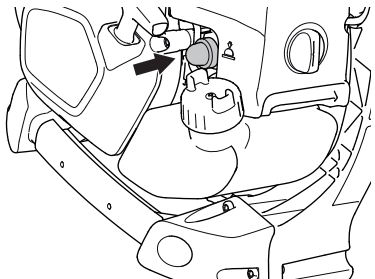

Motor frío

Estrangulador: Ponga el estrangulador en la posición de estrangulamiento.

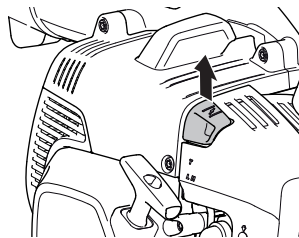

Presione el cuerpo de la máquina en el suelo con su mano derecha (ADVERTENCIA: No presione con el pie).

Agarre la empuñadura de arranque y tire despacio de la cuerda con la mano izquierda, hasta sentir una resistencia (los dientes de arranque engranan), y, a continuación, tire rápido y con fuerza. **Nunca enrosque el cordón de arranque alrededor de la mano.**

Tire del hilo varias veces hasta que el motor intente arrancar (5 veces como máximo).

Baje el estrangulador hasta la posición de funcionamiento.

Tire del hilo hasta que el motor arranque y utilice gradualmente el acelerador para aumentar la velocidad.

Motor caliente

Siga el mismo procedimiento de arranque que para el motor frío, pero sin poner el estrangulador en la posición de estrangulamiento. Si el motor no arranca después de varios intentos, cierre el estrangulador y repita el proceso tirando de la cuerda.

NOTE!

El aire se expulsa en cuanto el motor está en funcionamiento, incluso en ralentí.

Si el motor empieza a fallar (se ahoga) tras varios intentos, abra el estrangulador y vuelva a intentar el arranque tirando del hilo.

¡NOTA! No extraiga el cordón de arranque al máximo, y no suelte la empuñadura de arranque si ha extraído todo el cordón. Ello puede ocasionar averías en la máquina.

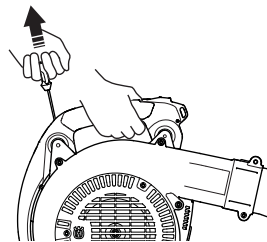

ARRANQUE Y PARADA

¡NOTA! No poner ninguna parte del cuerpo en la superficie marcada. El contacto puede causar quemaduras en la piel o sacudidas eléctricas si el excitador de ignición es defectuoso. Utilice siempre guantes protectores. No emplee nunca una máquina con un excitador de ignición defectuoso.

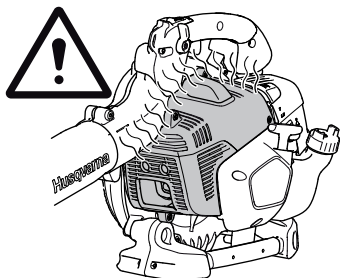

Parada

Mueva el acelerador a la posición de ralentí y pulse el botón de parada hasta que el motor se detenga por completo.

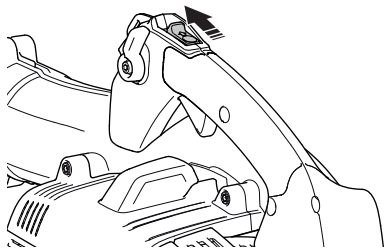

¡NOTA! El contacto de parada retorna automáticamente a la posición de arranque. Por consiguiente, antes de realizar trabajos de montaje, control y/o mantenimiento se debe quitar el capuchón de encendido de la bujía para evitar el arranque imprevisto.

TÉCNICA DE TRABAJO

Instrucciones generales de trabajo

¡IMPORTANTE! Esta sección se refiere a las reglas de seguridad fundamentales para trabajar con el soplador. Cuando se vea en una situación insegura para continuar el trabajo, debe consultar a un experto. Póngase en contacto con su distribuidor o taller de servicio. Evite todo uso para el cual no se sienta suficientemente calificado.

Sea considerado con las personas en las proximidades y no utilice la máquina en horas inadecuadas, por ejemplo tarde a la noche o temprano a la mañana. Reduzca los niveles de ruido al limitar el número de equipos que se utilicen de manera simultánea. Lea y siga los sencillos consejos que se indican a continuación para causar las mínimas molestias a su entorno.

- Esta sopladora es del tipo de mano. La sopladora se sujeta con la mano por medio del asa. Durante su funcionamiento, se maneja y controla mediante el asa. La velocidad del chorro de aire se puede regular con el acelerador. Elija la velocidad más adecuada para cada uso. Para no tener que mantener apretado el acelerador todo el tiempo en que se utiliza el soplador, se puede ajustar la aceleración conveniente con el fiador (D). La aceleración máxima se obtiene apretando el fiador a fondo.

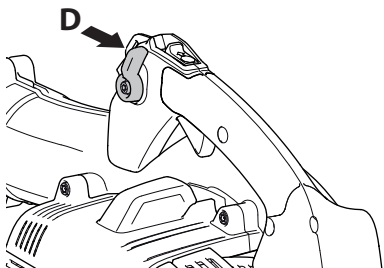

- Utilice el soplador con la menor aceleración posible. La aceleración máxima se requiere en casos muy excepcionales. Muchas etapas del trabajo se pueden realizar con semi-aceleración. Una menor aceleración significa menos ruido y polvo. Además, se obtiene un mejor control de la basura que va a juntarse/moverse.
- Utilice un rastrillo o una escoba para aflojar basura adherida al suelo.
- Mantenga la boca del tubo de soplado lo más cerca posible del suelo. Utilice toda la largura del tubo de

soplado para mantener la corriente de aire cerca del suelo.

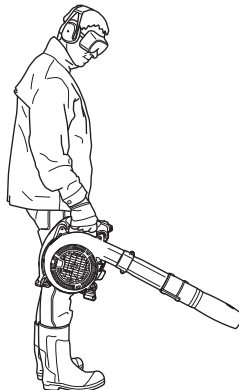

- Deje el lugar limpio después de trabajar. Asegúrese de no haber soplado residuos en terrenos ajenos.
- Utilice la máquina durante el horario habitual de trabajo para evitar ruido innecesario. Evite trabajar por la mañana temprano o a altas horas de la noche.



¡ATENCIÓN! Tenga en cuenta el espacio que le rodea. Si alguien se acerca a la zona de trabajo, ajuste el acelerador al mínimo hasta que la persona se aleje lo suficiente. Apunte el chorro de aire lejos de las personas, animales, parques infantiles, automóviles, etc.

Reglas básicas de seguridad



- Dentro de la zona de trabajo, de 15 metros, no debe haber terceras personas.
- Deje que se enfríe el motor antes de llenar combustible.
- Mantenga todas las partes de su cuerpo apartadas de las superficies calientes.
- No toque nunca la bujía ni el cable de encendido con el motor en marcha. Si toca la bujía o el tapón podría recibir una descarga eléctrica.
- La fuerte corriente de aire puede mover objetos a gran velocidad, haciéndolos rebotar y causando heridas graves en los ojos.
- No dirija el chorro de aire hacia personas ni animales.
- Pare el motor antes de montar o desmontar accesorios o piezas.

TÉCNICA DE TRABAJO

- No trabaje en condiciones atmosféricas desfavorables como niebla, lluvia intensa, tempestad, frío intenso, etc. Trabajar con mal tiempo es cansador y puede crear condiciones peligrosas, por ejemplo suelo resbaladizo.
- Reduzca al mínimo el tiempo de soplado humedeciendo ligeramente las zonas con polvo o utilizando un pulverizador.
- Reduzca el consumo de agua al utilizar sopladoras en lugar de mangueras para diferentes usos en el césped y el jardín, como los enrejados, mamparas, rejillas, porches, etc.
- Compruebe que pueda caminar y mantenerse de pie con seguridad. Vea si hay eventuales impedimentos para desplazamientos imprevistos (raíces, piedras, ramas, fosos, zanjas, etc.). Proceda con sumo cuidado al trabajar en terreno inclinado.
- No apoye nunca la máquina con el motor en marcha sin tenerla bajo control.
- Los gases del motor contienen monóxido de carbono que puede provocar intoxicación. Por eso, nunca arranque ni haga funcionar la máquina en ambientes cerrados, o cuando no exista una buena circulación de aire.
- El aventador de hojas no se debe utilizar montado en escaleras ni andamios.
- ¡NOTA! No use nunca una máquina si no tiene posibilidad de pedir auxilio si se produce un accidente.
- Compruebe que la toma de aire no está obstruida; por ejemplo por hojas o suciedad. Una toma de aire obstruida reduce la capacidad de soplado de la máquina e incrementa la temperatura de trabajo del motor, con el consiguiente riesgo de avería. Pare el motor y retire el objeto.
- Controle la dirección del viento. Trabajar en la dirección del viento facilita el trabajo.
- Utilice la extensión de la boquilla del soplador de forma que pueda aplicar la corriente de aire cerca del suelo.
- Evite dispersar los restos hacia las propiedades de otras personas.
- No dirija el tubo del soplador a una llama. La unidad podría incendiarse y causarle daños a usted y al entorno.
- Utilizar el soplador de hojas para mover grandes pilas de basura/hojas causa un ruido innecesario.
- Manténgase bien parado y con buen equilibrio.
- Al terminar el trabajo, la máquina se debe guardar en posición vertical.

Técnica básica de trabajo



¡ATENCIÓN! Cuidado con los objetos despedidos. Utilice siempre protección para los ojos. Piedras, basuras, etc. pueden ser lanzadas contras los ojos y causar ceguera o heridas graves. Mantenga alejados a los terceros. Los niños, animales, curiosos y ayudantes deben mantenerse fuera de la zona de seguridad de 15 metros. Pare la máquina inmediatamente si alguien se acerca.



¡ATENCIÓN! Antes de limpiar la máquina, pare siempre el motor.

La velocidad del chorro de aire se regula con el mando de acelerador. Elija la velocidad más adecuada para cada aplicación.

Puede configurar la posición del acelerador con el ajuste de posición. Si lo hace, no tendrá que mantener el dedo en el acelerador mientras usa el soplador. La aceleración máxima se obtiene cuando mantiene el control completamente hacia atrás.

MANTENIMIENTO

Carburador

Reglaje del régimen de ralentí

Antes de hacer un ajuste, controle que el filtro de aire esté limpio y que tenga colocada la tapa. Regule el régimen de ralentí con el tornillo T, si es necesario un reajuste.

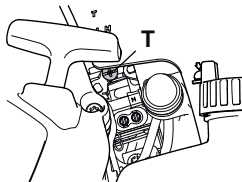

Régimen recomendado en ralentí: Vea el capítulo Datos técnicos.

Silenciador



¡NOTA! Algunos silenciadores tienen catalizador. Consulte el capítulo Datos técnicos para ver si su máquina tiene catalizador.

El silenciador está diseñado para amortiguar el ruido y para apartar del usuario los gases de escape. Los gases de escape están calientes y pueden contener chispas que pueden ocasionar incendios si se dirigen los gases a materiales secos e inflamables.

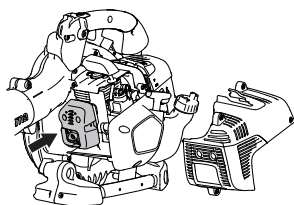

Algunos silenciadores incorporan una rejilla apagachispas. Si el silenciador de su máquina lleva rejilla apagachispas, límpiela cada semana. Lo mejor es utilizar un cepillo de acero. En silenciadores sin catalizador, el apagachispas se debe limpiar y cambiar una vez por semana, si es necesario. En silenciadores con catalizador, se debe controlar el apagachispas y limpiarlo, si es necesario, una vez por mes. **Si el apagachispas presenta daños, se debe cambiar el apagachispas.** Si el apagachispas se obstruye con frecuencia, esto puede ser señal de que el catalizador no funciona correctamente. Consulte a su distribuidor para

un control. Si el apagachispas se obstruye, la máquina se recalienta y se dañan el cilindro y el pistón.

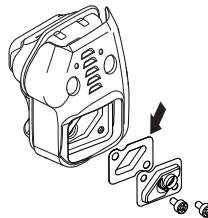

¡NOTA! No utilice nunca la máquina con un silenciador en mal estado.



¡ATENCIÓN! El silenciador con catalizador se calienta mucho durante el uso y permanece caliente aún luego de apagado el motor. Lo mismo rige para la marcha en ralentí. Su contacto puede quemar la piel. ¡Tenga en cuenta el peligro de incendio!

Sistema refrigerante

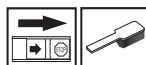

Para lograr una temperatura de funcionamiento lo más baja posible, la máquina incorpora un sistema refrigerante.

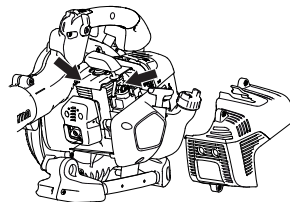

Limpie el sistema refrigerante con un cepillo una vez por semana (en condiciones difíciles, con mayor frecuencia). Un sistema refrigerante sucio u obturado produce sobrecalentamiento de la máquina, con las consiguientes averías del cilindro y el pistón.

Bujía



Los factores siguientes afectan al estado de la bujía:

- Carburador mal regulado.
- Mezcla de aceite inadecuada en el combustible (demasiado aceite o aceite inadecuado).
- Filtro de aire sucio.

Estos factores producen recostamientos en los electrodos de la bujía que pueden ocasionar perturbaciones del funcionamiento y dificultades de arranque.

MANTENIMIENTO

Si la potencia de la máquina es demasiado baja, si es difícil arrancar la máquina o si el ralentí es irregular: revise primero la bujía antes de tomar otras medidas. Si la bujía está muy sucia, límpiela y compruebe que la separación de los electrodos sea de 0,65 mm. La bujía debe cambiarse aproximadamente después de un mes de funcionamiento o más a menudo si es necesario.

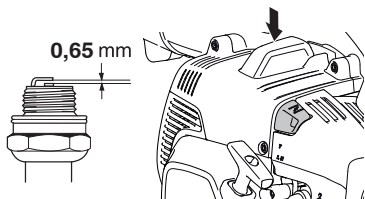

¡NOTA! ¡Utilice siempre el tipo de bujía recomendado! Una bujía incorrecta puede arruinar el pistón y el cilindro. Asegúrese de que la bujía tenga supresión de perturbaciones radioeléctricas.

Filtro de aire



El filtro de aire debe limpiarse regularmente de polvo y suciedad para evitar:

- Fallos del carburador.
- Problemas de arranque.
- Reducción de la potencia.
- Desgaste innecesario de las piezas del motor.
- Un consumo de combustible excesivo.

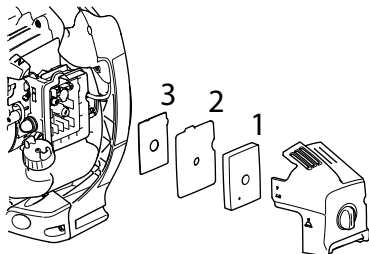

- 1 Filtro de espuma (filtro de uretano)
- 2 Filtro de fieltro
- 3 Pantalla

Limpie el filtro cada 25 horas de funcionamiento o más seguido si trabaja en un entorno muy polvoriento.

Limpieza del filtro de aire

Cierre el estrangulador poniéndolo en posición de estrangulamiento.

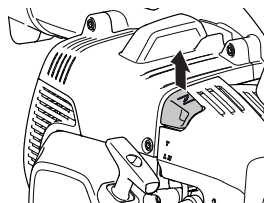

- Desmonte la cubierta del filtro de aire y retire el filtro. Lávelo en agua jabonosa caliente. Limpie también el interior de la cubierta del filtro con aire o un cepillo. Controle que el filtro esté seco antes de volver a montarlo.
- Retire el filtro de fieltro del soporte y limpie con un cepillo los residuos del filtro.
- Instale la pantalla y el filtro de fieltro en el soporte del filtro de aire.
- Instale el filtro de espuma en la cubierta del filtro de aire.
- Instale la cubierta del filtro de aire.

Un filtro utilizado durante mucho tiempo no puede limpiarse del todo. Por tanto, hay que cambiarlo a intervalos regulares. **Un filtro de aire averiado debe cambiarse.** Un filtro de aire dañado, sucio o mojado con combustible debe cambiarse.

Rejilla de la toma de aire

Compruebe que la toma de aire no está obstruida; por ejemplo por hojas o suciedad. Una toma de aire obstruida reduce la capacidad de soplado de la máquina e incrementa la temperatura de trabajo del motor, con el consiguiente riesgo de avería. Pare el motor y quite la suciedad de la toma de aire.

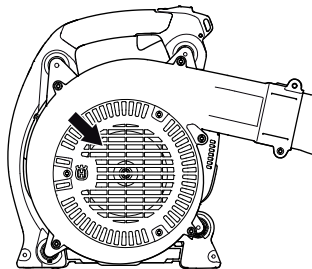

¡ATENCIÓN! Nunca utilice la sopladora si el filtro no se encuentra en su posición. Antes de usarlo, compruebe que el filtro está en su ubicación y en perfecto estado.

Filtro de combustible

Compruebe que el filtro de combustible no está sucio y que la manguera de combustible no tiene grietas ni otros defectos. Cambie el componente que sea necesario.

MANTENIMIENTO

Programa de mantenimiento

A continuación incluimos una lista con los puntos de mantenimiento a efectuar en la máquina. La mayoría de los puntos se describen en el capítulo "Mantenimiento". El usuario sólo puede efectuar los trabajos de mantenimiento y servicio descritos en este manual. Los trabajos de mayor envergadura debe efectuarlos un taller de servicio oficial.

Mantenimiento	Mantenimient o diario	Mantenimient o semanal	Mantenimient o mensual
Limpie la parte exterior de la máquina.	X		
Controle que los casquillos aislantes de las vibraciones no estén dañados.	X		
Controle que el mando de detención funcione.	X		
Limpie el filtro de aire. Cámbielo si es necesario.	X		
Compruebe que los tornillos y las tuercas estén apretados.	X		
Controle que no haya fugas de combustible del motor, del depósito o de los conductos de combustible.	X		
Compruebe que el filtro de combustible no está sucio y que la manguera de combustible no tiene grietas ni otros defectos. Cambie el componente que sea necesario.	X		
Compruebe que todos los lados de la rejilla de la toma de aire no están obstruidos.	X		
Controle el mecanismo de arranque y la cuerda del mismo.		X	
Compruebe que estén intactos los aisladores de vibraciones.		X	
Limpie la bujía por fuera. Quítela y controle la distancia entre los electrodos. Ajuste la distancia a 0,65 mm o cambie la bujía. Controle que la bujía tenga supresión de perturbaciones radioeléctricas.		X	
Limpie el sistema de refrigeración de la máquina.		X	
Limpie o cambie el apagachispas del silenciador (sólo para el silenciador sin catalizador).		X	
Limpie el exterior del carburador y la zona alrededor del mismo.		X	
Compruebe que el filtro de combustible no está sucio y que la manguera de combustible no tiene grietas ni otros defectos. Cambie el componente que sea necesario.			X
Revise todos los cables y conexiones.			X
Cambie la bujía. Controle que la bujía tenga supresión de perturbaciones radioeléctricas.			X
Controle y, si es necesario, limpie el apagachispas del silenciador (sólo para silenciador con catalizador).			X

DATOS TECNICOS

Datos técnicos

Datos técnicos	525BX
Motor	
Cilindrada, cm ³	25,4
Régimen de ralentí, r.p.m.	3000
Silenciador con catalizador	Sí
Sist. de encendido con reg. de veloc.	Sí
Sistema de encendido	
Bujía	NGK BPMR8Y
Distancia de electrodos, mm	0,6-0,7
Sistema de combustible y lubricación	
Capacidad del depósito de gasolina, litros	0,45
Peso	
Peso, sin combustible, kg	4,3
Emisiones de ruido	
(ver la nota 1)	
Nivel de potencia acústica medido dB(A)	104
Nivel de potencia acústica garantizado L _{WA} dB(A)	106
Niveles acústicos	
(vea la nota 2)	
Nivel de presión acústica equivalente en el oído del usuario, medido según EN15503, dB(A).	
Boquilla redonda	91
Boquilla plana	92
Niveles de vibraciones	
(vea la nota 3)	
Niveles de vibración equivalentes (a _{h_v, eq}) en las empuñaduras, medidos según la norma EN15503, m/s ² .	
Boquilla redonda	1,2
Boquilla plana	2,0
Prestaciones del ventilador	
Velocidad máxima del aire con boquilla redonda, m/s:	70
Velocidad máxima del aire con boquilla plana, m/s:	86
Caudal de aire con boquilla redonda, m ³ /min	13
Caudal de aire con boquilla plana, m ³ /min	10

Nota 1: Emisiones sonoras en el entorno medidas como potencia acústica (L_{WA}) según la directiva CE 2000/14/CE. El nivel referido de potencia sonora de la máquina se ha medido con el equipo de corte original que produce el nivel más elevado. La diferencia entre la potencia sonora garantizada y medida es que la potencia sonora garantizada también incluye la dispersión en el resultado de la medición y las variaciones entre diferentes máquinas del mismo modelo, según la Directiva 2000/14/CE.

Nota 2: El valor del nivel equivalente de presión sonora se calcula con la siguiente distribución temporal: 1/7 en ralentí y 6/7 a régimen de embalamiento. Los datos referidos del nivel de presión sonora equivalente de la máquina tienen una dispersión estadística habitual (desviación típica) de 1 dB (A).

Nota 3: El valor del nivel de vibración equivalente se calcula según la siguiente distribución temporal: 1/7 en ralentí y 6/7 a régimen de embalamiento. Los datos referidos del nivel de vibración equivalente poseen una dispersión estadística habitual (desviación típica) de 1 m/s².

DATOS TECNICOS

Declaración CE de conformidad

Husqvarna AB, SE-561 82 Huskvarna, Suecia, tel. +46-36-146500, declara por la presente que los sopladores **Husqvarna 525BX** a partir del número de serie del año 2016 (el año se indica textualmente en la placa de características, seguido del número de serie), cumplen con las siguientes disposiciones de la DIRECTIVA DEL CONSEJO:

- **2006/42/CE** «relativa a máquinas» del 17 de mayo de 2006.
- **2014/30/UE**, "referente a compatibilidad electromagnética", del 26 de febrero de 2014.
- **2000/14/CE**, "sobre emisiones sonoras en el entorno" del 8 de mayo de 2000. Declaración de conformidad efectuada según el anexo V.

Para más información sobre las emisiones sonoras, consulte el capítulo Datos técnicos.

Se han aplicado las siguientes normas: **EN ISO 12100:2010, CISPR 12:2009, EN 15503:2009/A1:2013**

SMP, Svensk Maskinprovning AB, Box 7035, SE-750 07 Uppsala, Suecia, ha efectuado el examen de tipo voluntario para Husqvarna AB. Los certificados tienen el número: **SEC/14/2423**

Huskvarna, 30 de marzo de 2016



Per Gustafsson, Jefe de Desarrollo (Presentante autorizado de Husqvarna AB y responsable de la documentación técnica.)

EXPLICAÇÃO DOS SÍMBOLOS

Símbolos

ATENÇÃO! A máquina, se for usada de forma indevida ou incorrecta, pode ser perigosa, causando sérios ferimentos ou mesmo a morte do utente ou outras pessoas.



Leia as instruções para o uso com toda a atenção e compreenda o seu conteúdo antes de fazer uso da máquina.



Use sempre:

- Protectores acústicos
- Protecção ocular aprovada
- Dado o risco de poeira, deve-se usar protecção respiratória.



Deve-se usar luvas quando necessário.



Este produto está conforme as directivas em validade da CE.



O soprador pode arremessar violentamente objectos que podem fazer ricochete. Isso pode levar a graves lesões nos olhos no caso do equipamento de segurança recomendado não ser usado.



O operador da máquina tem que providenciar de modo a que pessoas e animais não se aproximem a menos de 15 metros. Devido a vários operadores trabalharem simultaneamente na mesma área, tem que haver uma distância de segurança de 15 metros pelo menos.



Bomba de combustível.

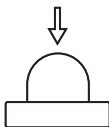

Emissões sonoras para o meio ambiente conforme directiva da Comunidade Europeia. A emissão da máquina é indicada no capítulo Especificações técnicas e no autocolante.



Os restantes símbolos e autocolantes existentes na máquina dizem respeito a exigências específicas para homologação em alguns países.

O motor é desligado deslocando o contacto de paragem para a posição de paragem. **NOTA!** O contacto de paragem retorna automaticamente à posição de arranque. Por isso, para impedir o arranque acidental da máquina, deve-se sempre remover a protecção da vela de ignição durante todos os trabalhos de montagem, inspecção e/ou manutenção.



Limpeza periódica obrigatória.

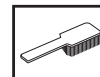

Inspeção ocular.



Enchimento de combustível.



Estrangulador na posição de 'aberto'.



Estrangulador na posição de 'fechado'.



ÍNDICE

Índice

EXPLICAÇÃO DOS SÍMBOLOS

Símbolos 191

ÍNDICE

Índice 192

Antes de arrancar, observe o seguinte: 192

INTRODUÇÃO

Prezado cliente! 193

COMO SE CHAMA?

Como se chama no soprador? 194

INSTRUÇÕES GERAIS DE SEGURANÇA

Noções gerais 195

INSTRUÇÕES DE SEGURANÇA

Equipamento de protecção pessoal 197

Equipamento de segurança da máquina 197

MONTAGEM

Tubo de sopro 200

MANEJO DE COMBUSTÍVEL

Combustível 201

Abastecimento 202

ARRANQUE E PARAGEM

Arranque e paragem 203

TÉCNICA DE TRABALHO

Instruções gerais de trabalho 205

MANUTENÇÃO

Carburador 207

Silenciador 207

Sistema de arrefecimento 207

Vela de ignição 207

Filtro de ar 208

Esquema de manutenção 209

ESPECIFICAÇÕES TÉCNICAS

Especificações técnicas 210

Certificado CE de conformidade 211

Antes de arrancar, observe o seguinte:

Leia as instruções para o uso com toda a atenção.



ATENÇÃO! A exposição prolongada a ruídos pode provocar danos auditivos permanentes. Por isso, use sempre protectores acústicos aprovados.



ATENÇÃO! Sob nenhuma circunstância é permitido modificar a configuração original da máquina sem a autorização expressa do fabricante. Devem usar-se sempre acessórios originais. Modificações e/ou acessórios não autorizados podem acarretar em sérias lesões ou perigo de vida para o utilizador ou outros.



ATENÇÃO! Um soprador, se utilizado inadvertida ou erradamente, pode tornar-se num instrumento perigoso, causando sérias lesões, que podem ser até mesmo mortais. É de extrema importância que você leia e compreenda o conteúdo destas instruções para o uso.

Husqvarna AB efectua o desenvolvimento contínuo dos seus produtos, reservando-se o direito de introduzir modificações referentes, entre outros, ao aspecto e forma dos mesmos sem aviso prévio.

O soprador foi concebido exclusivamente para a limpeza de relvados, caminhos, ruas asfaltadas e similares.

INTRODUÇÃO

Prezado cliente!

Parabéns pela sua preferência na compra de um produto Husqvarna! A história da Husqvarna recua no tempo até 1689, quando o rei Karl XI mandou construir uma fábrica na margem da ribeira Huskvarna para fabricar mosquetes. A localização junto à ribeira Huskvarna era lógica, dado que as águas da ribeira eram usadas para gerar energia e desta forma se tinha acesso a uma hidrogeradora de energia. Durante os mais de 300 anos de existência da fábrica Husqvarna foram fabricados inúmeros produtos, desde os antigos fogões a lenha às modernas máquinas de cozinha, máquinas de coser, bicicletas, motocicletas, etc. Em 1956 foi lançada a primeira máquina de cortar relva motorizada que em 1959 foi seguida da motosserra, e é neste sector que a Husqvarna actualmente actua.

A Husqvarna é actualmente um dos maiores fabricantes mundiais de produtos florestais e para jardinagem, com a qualidade e o desempenho como prioridade máxima. A ideia comercial é projectar, fabricar e comercializar produtos motorizados para uso florestal e de jardinagem, bem como para a indústria da construção e a indústria fabril. A meta da Husqvarna é também ser ponta de lança no que diz respeito a ergonomia, facilidade de utilização, segurança e consciência ambiental, razão pela qual foram criados vários aperfeiçoamentos para melhorar os produtos nessas áreas.

Estamos convencidos de que será com satisfação que apreciará a qualidade e desempenho dos nossos produtos durante muito tempo no futuro. A compra de qualquer dos nossos produtos dá-lhe acesso a ajuda profissional com reparações e assistência técnica, na eventualidade de, apesar de tudo, acontecer qualquer coisa. No caso do local de compra da máquina não ter sido nenhum dos nossos revendedores autorizados, pergunte-lhes aonde fica a oficina especializada mais próxima.

Esperamos que ficará satisfeito com a sua nova máquina e que ela o acompanhará durante muito tempo. Lembre-se de que estas instruções de utilização são um documento valioso. Seguindo o seu conteúdo (utilização, assistência técnica, manutenção, etc) aumentará consideravelmente a vida útil da máquina bem como o preço de venda em segunda mão da mesma. Se vender a sua máquina, entregue as instruções de utilização ao novo proprietário.

Muito obrigado por usar um produto Husqvarna!

Husqvarna AB efectua o desenvolvimento contínuo dos seus produtos, reservando-se o direito de introduzir modificações referentes, entre outros, ao aspecto e forma dos mesmos sem aviso prévio.

COMO SE CHAMA?

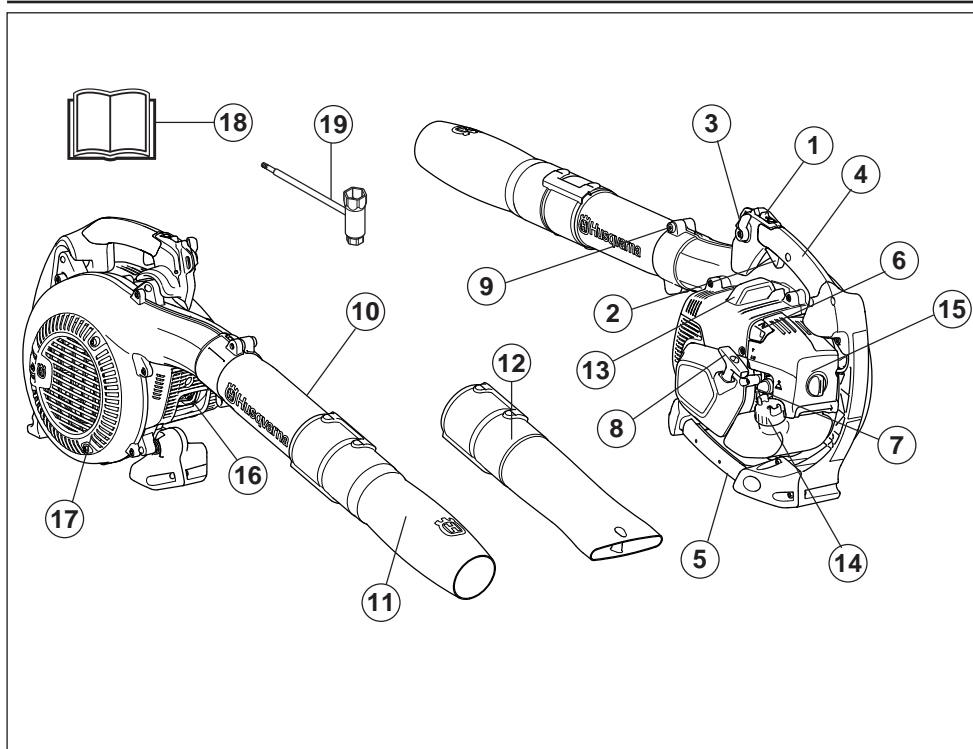

Como se chama no soprador?

- | | |
|---|-------------------------------------|
| 1 Contacto de paragem | 10 Tubo intermédio |
| 2 Acelerador | 11 Bocal arredondado |
| 3 Controlo das definições do acelerador | 12 Bocal chato |
| 4 Punho de comando/Punho de manobra | 13 Vela de ignição |
| 5 Punho | 14 Tampa do depósito de combustível |
| 6 Arranque a frio | 15 Filtro de ar |
| 7 Bomba de combustível | 16 Silenciador |
| 8 Pega do arranque | 17 Grelha de entrada de ar |
| 9 Parafuso de fixação do tubo | 18 Instruções para o uso |
| | 19 Chave universal |

INSTRUÇÕES GERAIS DE SEGURANÇA

Noções gerais



ATENÇÃO! A sobreexposição a vibrações pode causar lesões cardiovasculares e nervosas a pessoas com problemas de circulação sanguínea. No caso de sentir sintomas físicos que o façam suspeitar de sobreexposição a vibrações, consulte um médico. Estes sintomas podem manifestar-se como torpor, ausência de sensibilidade, 'cócegas', 'picadelas', dor, falta ou redução de força normal, alterações de cor da pele ou da sua superfície. Estes sintomas manifestam-se normalmente nos dedos, nas mãos e nos punhos. Estes sintomas são mais evidentes a temperaturas baixas. Para reduzir o risco de fenómeno de Raynaud, recomenda-se vivamente a adopção das seguintes precauções.

Utilize luvas grossas à prova de vibrações.

Realize pausas frequentes e superiores a 5 minutos num local quente.

Agarre as pegas do equipamento com firmeza, mas não exerça pressão excessiva constante nas mesmas.

Em caso de desconforto, vermelhidão e inchaço dos dedos ou qualquer outra parte do corpo, consulte um médico para evitar que a sua condição piore.

IMPORTANTE!

O soprador foi concebido exclusivamente para a limpeza de relvados, caminhos, ruas asfaltadas e similares.

Antes de utilizar, faça uma inspeção geral à máquina. Consulte o esquema de manutenção.

Nunca use a máquina se estiver cansado, se bebeu álcool ou se toma remédios que podem influir na sua visão, discernimento ou controlo sobre o corpo.

Use equipamento de protecção pessoal. Ver as instruções na secção "Equipamento de protecção pessoal".

Vista-se adequadamente. Não use peças de roupa soltas ou jóias. Mantenha o cabelo, roupas e luvas longe de quaisquer peças em movimento. Roupas soltas, jóias ou cabelo comprido podem ser apanhados nas peças em movimento.

Nunca use uma máquina que foi modificada a ponto de não mais corresponder à construção original.

Nunca use uma máquina defeituosa. Efectue as verificações de segurança e cumpra as instruções de manutenção e assistência técnica contidas neste manual. Alguns serviços de manutenção e de assistência técnica deverão ser executados por especialistas qualificados. Consulte as instruções na secção Manutenção.

Todas as tampas e protecções devem estar montadas antes da máquina ser posta em funcionamento.

Verifique se o cachimbo da vela e o cabo de ignição estão em bom estado para evitar o risco de choques eléctricos.

O operador da máquina tem que providenciar de modo a que pessoas e animais não se aproximem a menos de 15 metros. Devido a vários operadores trabalharem simultaneamente na mesma área, tem que haver uma distância de segurança de 15 metros pelo menos.

Nunca permita que crianças utilizem a máquina.

Nunca permita que outra pessoa utilize a máquina sem estar certo de que a mesma entendeu o conteúdo do manual de instruções.

Verifique sempre se existem objectos que possam bloquear a grelha de entrada de ar antes de iniciar os trabalhos.

Entre sempre em contacto com as autoridades locais e verifique se está a seguir as determinações apropriadas.

Mantenha todas as partes do seu corpo afastadas de superfícies quentes. As peças metálicas e a cobertura do motor atingem temperaturas elevadas durante o funcionamento; o contacto com os mesmos poderia resultar em queimaduras graves.

Nunca remova resíduos do filtro da entrada quando o motor estiver a funcionar. O contacto com a ventoinha do soprador em funcionamento resulta em ferimentos pessoais graves.

INSTRUÇÕES GERAIS DE SEGURANÇA



ATENÇÃO! Esta máquina produz um campo electromagnético durante o funcionamento. Em determinadas circunstâncias, este campo pode interferir com o funcionamento de implantes médicos activos ou passivos. Para reduzir o risco de lesões graves ou mortais, recomendamos que portadores de dispositivos implantados consultem o seu médico e o fabricante do implante antes de utilizar a máquina.

Arranque

- Nunca ponha a máquina a trabalhar dentro de casa. Cientize-se do perigo que representa inspirar os gases de escape do motor.
- Inspeccione as redondezas e certifique-se de não haver o risco de pessoas ou animais entrarem em contacto com a saída de sopro.

Coloque a máquina no chão, mantenha o corpo da máquina fixo no solo com a mão direita (NOTA! Não utilize o pé). Segure agora no punho de arranque com a mão esquerda e puxe rápida e firmemente.

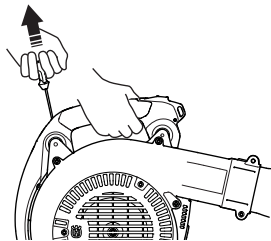

Segurança no manuseio de combustível

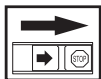

- Use reservatórios de combustível com protecção contra enchimento excessivo.
- Nunca abasteça uma máquina com o motor em funcionamento. Pare o motor e deixe arrefecer alguns minutos antes de abastecer.
- Zele por uma boa ventilação ao abastecer e misturar combustível (gasolina e óleo de dois tempos).
- Evite todo o contacto da pele com combustível. O combustível irrita e pode provocar alterações na pele.

- Afaste a máquina pelo menos 3 metros do lugar onde abasteceu, antes de arrancar.

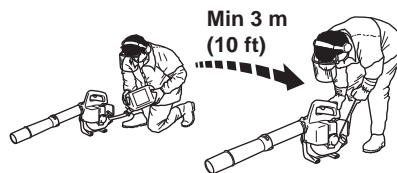

- Nunca arranque com a máquina:
 - Se derramou combustível sobre a máquina. Remova todo o líquido derramado e deixe que os restos de gasolina se evaporem.
 - Se derramou combustível sobre si próprio ou na sua roupa, troque de roupa. Lave as partes do corpo que estiveram em contacto com o combustível. Lave com água e sabonete.
 - Se a máquina tiver fuga de combustível. Controle regularmente se há fugas na tampa do depósito e nos tubos de combustível.

Transporte e armazenagem

- Guarde e transporte a máquina e o combustível de modo tal que não haja o risco de possíveis fugas e vapores entrarem em contacto com fontes de faíscas ou chama aberta, tais como máquinas e motores eléctricos, contactos/interruptores eléctricos ou mesmo caldeiras.
- Ao armazenar e transportar combustível, utilize recipiente especialmente destinado e aprovado para esse fim.
- Em armazenagem por tempo prolongado, o depósito de combustível da máquina deve ser esvaziado. Consulte o posto de abastecimento mais próximo sobre como proceder com o combustível excedente. Esvazie o depósito de combustível e prima a bomba de ferrar até que todo o combustível tenha sido eliminado. Retire a vela de ignição e verta uma colher de óleo de 2 tempos no cilindro. Vire o motor algumas vezes e depois volte a colocar a vela de ignição no lugar.
- Certifique-se de que a máquina foi cuidadosamente limpa e submetida a uma revisão completa antes de ser armazenada por tempo prolongado.
- Trave a máquina durante o transporte.
- Armazene a máquina num local seco, fresco, bem arejado e isento de poeiras. Mantenha a máquina fora do alcance de crianças.



ATENÇÃO! Tenha cuidado ao manusear combustível. Pense nos riscos de incêndio, explosão e inalação.

INSTRUÇÕES DE SEGURANÇA

Equipamento de protecção pessoal



ATENÇÃO! Em quaisquer circunstâncias de utilização da máquina deve ser utilizado equipamento de protecção pessoal aprovado. O equipamento de protecção pessoal não elimina o risco de lesão mas reduz os seus efeitos em caso de acidente. Consulte o seu concessionário na escolha do equipamento. Leia as instruções para o uso com toda a atenção e compreenda o seu conteúdo antes de fazer uso da máquina.



ATENÇÃO! Esteja sempre atento a sinais de alarme ou avisos de viva voz quando usar protectores acústicos. Retire os protectores acústicos logo que o motor tenha parado.

- Deve-se usar luvas quando necessário.



- Devem-se usar protectores acústicos com suficiente insonorização.



- Deve sempre usar-se protecção ocular aprovada. Mesmo que se use viseira, devem usar-se óculos de protecção aprovados. Consideram-se óculos de protecção aprovados, os que estejam conformes com a norma ANSI Z87.1 nos EUA ou EN 166 nos países da UE. O embate de ramos ou objectos arremessados podem ferir os olhos.

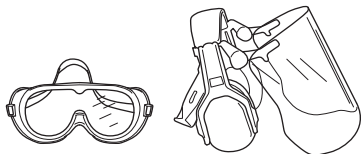

- Use botas estáveis e antidesslizantes.



- Use sempre calças compridas e resistentes, botas, luvas e uma camisola de manga comprida. Para reduzir o risco de ferimentos associados ao facto de os objectos ficarem presos nas peças rotativas, não use roupa larga, lenços, jóias, etc. Prenda o cabelo acima dos ombros.
- Dado o risco de poeira, deve-se usar protecção respiratória.

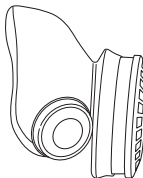

- Os primeiros socorros devem sempre estar à mão.



Equipamento de segurança da máquina

Nesta secção esclarecem-se quais são as peças de segurança da máquina, que função desempenham e ainda como efectuar o controlo e a manutenção para se certificar da sua operacionalidade. Ver capítulo Como se chama?, para localizar onde estas peças se encontram na sua máquina.



ATENÇÃO! Nunca use uma máquina com peças de segurança defeituosas. Siga as instruções de controlo, manutenção e assistência técnica listadas nesta secção.

INSTRUÇÕES DE SEGURANÇA

Contacto de paragem

O contacto de paragem é usado para desligar o motor.

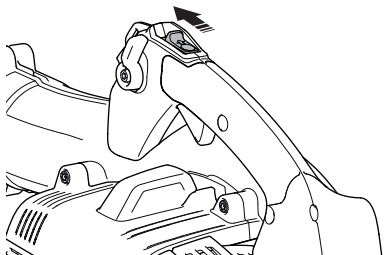

Retire o cabo de ignição e a vela de ignição para executar a inspeção e manutenção.

Amortecedor de vibrações

A máquina está equipada com um sistema de amortecimento de vibrações, construído de forma a propiciar uma utilização tão confortável e isenta de vibrações quanto possível.

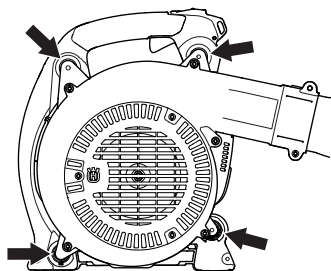

ATENÇÃO! A exposição excessiva a vibrações pode levar a lesões arteriais ou nervosas em pessoas que tenham distúrbios do aparelho circulatório. Procure um médico se constatar sintomas corporais que se possam relacionar com exposição excessiva a vibrações. Exemplos desses sintomas são entorpecimento, ausência de tacto, comichões, "pontadas", dor, ausência ou redução da força normal, mudanças na cor da pele ou na sua superfície. Esses sintomas surgem normalmente nos dedos, mãos ou pulsos. O risco dessas lesões pode aumentar a baixas temperaturas.

Silenciador



O silenciador é construído para propiciar o mais baixo nível de ruído possível bem como desviar os gases de escape do utilizador.

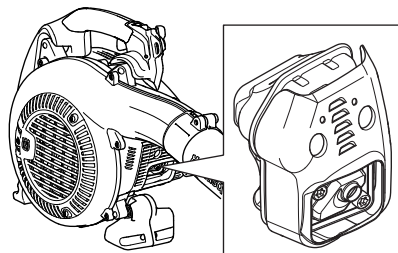

Os silenciadores equipados com catalisador também se destinam a reduzir matérias prejudiciais dos gases de escape.

Em países com clima quente e seco, o risco de incêndio é considerável. Por essa razão, equipamos certos silenciadores com uma rede retentora de faíscas. Verifique se a sua máquina possui rede retentora.

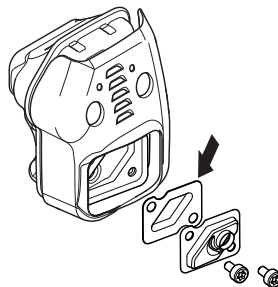

Para silenciadores é muito importante que as instruções de controlo, manutenção e assistência sejam cumpridas. Nunca use uma máquina com silenciador defeituoso.

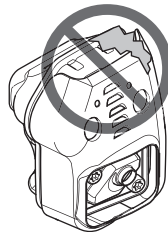

INSTRUÇÕES DE SEGURANÇA

Verifique regularmente se o silenciador está fixo à máquina.

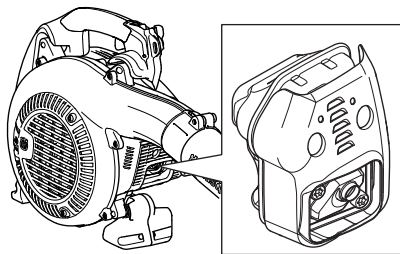

Se a sua máquina estiver equipada com um abafachamas, este deverá ser submetido a uma limpeza periódica. A rede obstruída leva a um aquecimento que pode acarretar sérios danos para o motor.

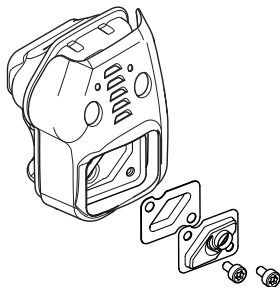

NOTE!

Assegure-se de que a rede retentora de faíscas está devidamente aparafusada no lugar.



ATENÇÃO! O silenciador com catalisador aquece muito, tanto durante a utilização como após a paragem. Isto também se verifica na marcha em vazio. O contacto com o mesmo poderá causar queimaduras na pele. Cuidado com os riscos de incêndio!



ATENÇÃO! O interior do silenciador contém produtos químicos potencialmente cancerígenos. Evite o contacto directo com esses produtos se tiver um silenciador danificado.

Filtro de ar

Não utilize nunca o soprador de folhas sem filtro de ar ou com um elemento do filtro deformado ou danificado pois o ar não filtrado e com poeiras pode danificar rapidamente o motor.

MONTAGEM

tubo de sopra

O tubo do soprador dispõe de um sistema de ranhuras de encaixe para montagem na unidade.

- Para instalar ou remover o tubo do soprador, é necessário desapertar o parafuso de fixação do tubo.
- Alinhe a ranhura da saída de ar do soprador com a guia elevada existente no tubo intermédio e introduza o tubo até os orifícios deste ficarem alinhados com os da estrutura.
- Volte a apertar o parafuso de fixação do tubo.

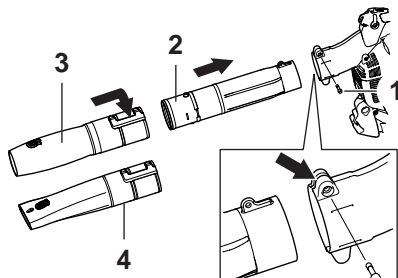

- 1 Parafuso de fixação do tubo
- 2 Tubo intermédio
- 3 Bocal arredondado
- 4 Bocal de alta velocidade

MANEJO DE COMBUSTÍVEL

Combustível

NOTA! A máquina está equipada com um motor de dois tempos e deve sempre funcionar com uma mistura de gasolina e óleo para motores de dois tempos. Para assegurar a mistura correcta é importante medir cuidadosamente a quantidade de óleo a ser misturada. No caso de pequenas quantidades de combustível a misturar, até pequenos erros na quantidade de óleo influem fortemente na proporção da mistura.



ATENÇÃO! Tenha sempre boa ventilação ao manusear combustível.

Gasolina

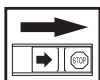

NOTA! Utilize sempre gasolina de qualidade de mistura com óleo (gasolina com índice de octano de 90, no mínimo).



- O índice de octano mínimo recomendado é de 90. Se o motor trabalhar com gasolina com índice de octano inferior a 90, pode haver grilagem. Isto leva a um aumento da temperatura, podendo causar sérias avarias no motor.
- Ao trabalhar continuamente em rotação alta, recomenda-se um índice de octano mais elevado. Utilize gasolina de qualidade sem chumbo.

Pode ser utilizada mistura de combustível com etanol, E10 (teor máximo de etanol na mistura 10%). A utilização de misturas de combustível com etanol superiores a E10 irá fazer com que o motor funcione com uma mistura de ar-combustível inadequada, podendo ficar danificado.

Óleo de dois tempos

- Para o melhor resultado e funcionamento, use óleo HUSQVARNA de dois tempos que foi especialmente desenvolvido para os nossos motores a dois tempos. Proporção de mistura 1:50 (2%).
- Se não houver óleo de dois tempos HUSQVARNA disponível, pode-se usar outro óleo de dois tempos de alta qualidade para motores arrefecidos a ar. Consulte o seu concessionário ao escolher o óleo. Proporção de mistura 1:33 (3%).
- Nunca use óleo de dois tempos para motores fora de bordo arrefecidos a água, o chamado outboard oil.
- Nunca use óleo para motores a quatro tempos.

Gasolina, litros	Óleo de dois tempos, litros	
	2% (1:50)	3% (1:33)
5	0,10	0,15
10	0,20	0,30
15	0,30	0,45
20	0,40	0,60

Mistura

- Misture sempre gasolina e óleo num recipiente limpo e aprovado para gasolina.
- Comece sempre por juntar metade da gasolina a ser misturada. Junte depois todo o óleo. Agite bem a mistura. Por fim, junte o restante da gasolina.
- Agite a mistura cuidadosamente antes de a despejar no depósito de combustível da máquina.



- Não misture combustível além do necessário para se consumir durante um mês, no máximo.
- Se a máquina não for usada por um longo período, esvazie o depósito de combustível e limpe-o.

MANEJO DE COMBUSTÍVEL

Abastecimento

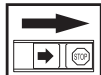

ATENÇÃO! As medidas de precaução abaixo diminuem os riscos de incêndio:

Reabasteça num local bem ventilado. Nunca abasteça a máquina dentro de casa.

Não fume nem ponha nenhum objecto quente nas proximidade do combustível.

Nunca abasteça com o motor em funcionamento.

Pare o motor e deixe arrefecer alguns minutos antes de abastecer.

Abra a tampa do depósito devagar, ao abastecer, para dar saída lenta aos gases se houver um excesso de pressão.

Aperte bem a tampa do depósito após abastecer.

Se derramou combustível sobre a máquina. Remova todo o líquido derramado e deixe que os restos de gasolina se evaporem.

Afaste sempre a máquina do local e da fonte de abastecimento, antes de arrancar.

- Ao armazenar combustível deverá usar-se um recipiente especialmente destinado e aprovado para esse fim.

- Afaste a máquina pelo menos 3 metros do lugar onde abasteceu, antes de arrancar.

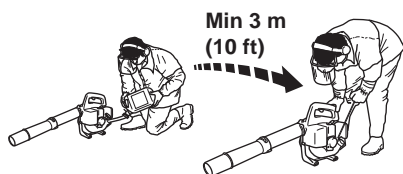

- Seque bem à volta da tampa do depósito. Sujidades no depósito causam problemas de funcionamento.
- Certifique-se de que o combustível está bem misturado, agitando o recipiente antes de encher o depósito.
- Controlar o nível de combustível antes cada utilização mas deixar espaço suficiente para a sua expansão dado que o calor do motor e do sol, se for esse o caso, poderá expandir o combustível até transbordar.
- Mantenha os punhos secos e sem óleo nem combustível.

ARRANQUE E PARAGEM

Arranque e paragem



ATENÇÃO! Afaste sempre a máquina do local e da fonte de abastecimento, antes de arrançar. Coloque a máquina numa base sólida.

Não permita a presença de pessoas estranhas na área de trabalho, sob risco de danos pessoais sérios. A distância de segurança é de 15 metros.

A máquina só deve ser posta em funcionamento após estar completamente montada. Se a máquina for posta em funcionamento sem todas as coberturas protectoras montadas, incorre-se em risco de lesões pessoais.

Arranque

Posição do acelerador: Coloque o acelerador na posição de marcha em vazio.

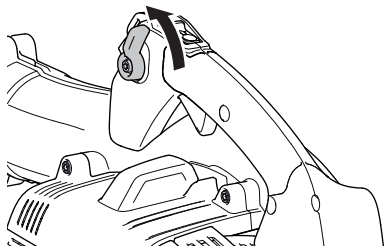

Bomba de combustível: Premir a bolha de borracha da bomba de combustível repetidas vezes, até que o combustível comece a encher a bolha. Não é necessário encher a bolha completamente.

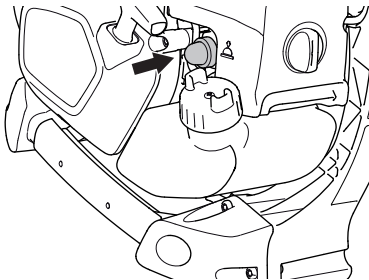

Motor frio

Estrangulador: Ponha o comando na posição de estrangular.

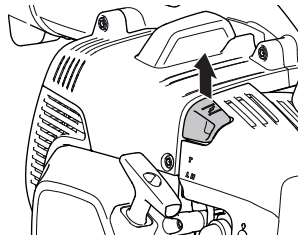

Mantenha o corpo da máquina fixo no solo com a mão direita (CUIDADO! Não utilize o pé!).

Segure no punho de arranque, puxe a corda devagar com a mão esquerda até sentir alguma resistência (os prendedores de arranque são accionados) e, em seguida, puxe a corda rápida e firmemente. **Nunca enrole a corda de arranque na mão.**

Repita as tentativas de arranque do motor puxando pela corda (puxar, no máximo, 5 vezes).

Desloque o controlo do estrangulador para baixo, para a posição original.

Puxe pela corda até o motor arrançar e accione gradualmente o acelerador para aumentar a velocidade.

Motor quente

Use o mesmo procedimento de arranque para motor frio mas sem por o estrangulador na posição de estrangular. Se o motor não arrançar depois de várias tentativas, feche o estrangulador e repita puxando o cabo.

NOTE!

O ar é soprado logo que o motor arranca, mesmo com marcha em vazio.

Se o motor não arrançar depois de várias tentativas devido a excesso de estrangulamento, abra o estrangulador e repita puxando o cabo.

NOTA! Não puxe inteiramente a corda de arranque nem solte a pega do arranque se estiver em posição totalmente distendida. Esta prática pode danificar a máquina.

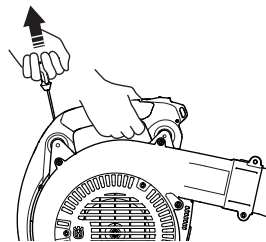

ARRANQUE E PARAGEM

NOTA! Não colocar nenhuma parte do corpo na superfície marcada. Contacto com a mesma pode resultar em queimaduras na pele ou choque eléctrico se a protecção da vela estiver defeituosa. Use sempre luvas. Nunca utilize uma máquina com a protecção da vela defeituosa.

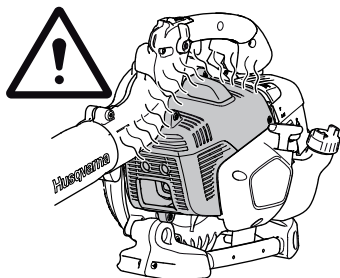

Paragem

Desloque o acelerador para a posição de marcha em vazio e pressione o interruptor de paragem até o motor parar completamente.

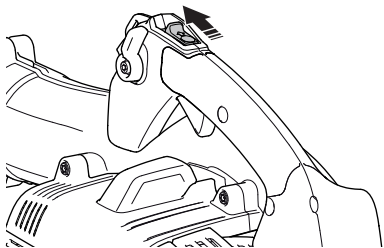

NOTA! O contacto de paragem retorna automaticamente à posição de arranque. Por isso, para impedir o arranque acidental da máquina, deve-se sempre remover a protecção da vela de ignição durante todos os trabalhos de montagem, inspecção e/ou manutenção.

TÉCNICA DE TRABALHO

Instruções gerais de trabalho

IMPORTANTE! Esta secção aborda regras básicas de segurança para o trabalho com o soprador. Se você se sentir inseguro sobre o modo de prosseguir com o trabalho, consulte um especialista. Dirija-se ao seu revendedor ou à sua oficina autorizada. Evite toda a forma de uso para a qual se sinta insuficientemente qualificado.

Respeite as pessoas ao seu redor evitando usar a máquina a horas impróprias, por exemplo a horas avançadas da noite ou cedo de manhã. Reduza os níveis de ruído limitando o número de unidades de equipamento utilizadas em simultâneo. Leia e siga os conselhos simples que se seguem, de modo a incomodar o menos possível as pessoas ao seu redor.

- Este soprador é do tipo portátil. O soprador é transportado agarrando o punho com a mão. Este é accionado e controlado pelo punho durante o funcionamento. O velocidade do jacto de ar é regulada com o acelerador. Escolha a velocidade mais adequada para o trabalho em questão. Para não se ter que manter o dedo no acelerador o tempo todo, pode-se fixar a aceleração com o comando (D) A aceleração máxima é obtida com o comando todo premido.

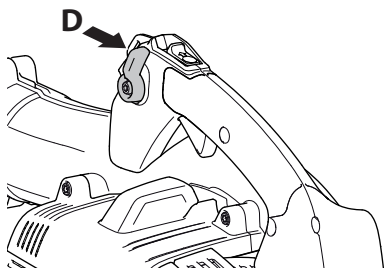

- Use o soprador com a aceleração mínima possível. Muito raramente é necessário usar a aceleração máxima. Muitas das fases do trabalho podem ser efectuadas com meia aceleração. Uma aceleração mais baixa significa menos ruído e menos poeira. Também se torna mais fácil controlar o lixo a recolher/deslocar.
- Use um ancinho ou uma vassoura para despegar o lixo pegado ao solo.

- Mantenha o bocal do soprador o mais perto possível do solo. Utilize todo o comprimento do tubo de sopro para manter a corrente de ar junto ao solo

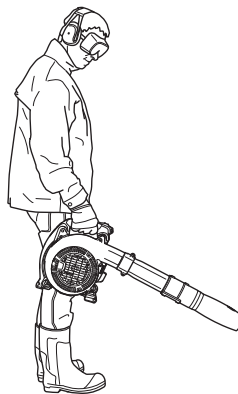

- Deixe tudo limpo e arrumado. Certifique-se de não ter soprado lixo para propriedade alheia.
- Utilize a máquina durante as horas úteis normais, de modo a evitar ruído desnecessário. Evite trabalhar cedo de manhã ou a horas tardias da noite.



ATENÇÃO! Preste atenção ao que se passa na sua vizinhança. Se alguém se aproximar da sua área de trabalho, coloque o acelerador no mínimo até a pessoa se encontrar a uma distância segura. Não aponte o soprador contra pessoas, animais, lugares de recreio, janelas abertas, automóveis, etc.

Regras básicas de segurança



- Não é permitida a presença indevida de pessoas e animais dentro da área de trabalho com um raio de 15 metros.
- Deixar o motor arrefecer antes de atestar com combustível.
- Mantenha todas as partes do seu corpo afastadas de superfícies quentes.
- Não toque nunca na vela ou no cabo de ignição enquanto o motor estiver ligado. Tocar na vela de ignição ou na ficha poderá provocar um choque eléctrico.
- A forte corrente de ar pode deslocar objectos a uma velocidade tal que podem fazer ricochete e causar graves ferimentos nos olhos.
- Não aponte o jacto de ar contra pessoas nem animais.

TÉCNICA DE TRABALHO

- Pare o motor antes de montar ou desmontar acessórios ou outras peças.
- Evite o uso em condições meteorológicas desfavoráveis. Por exemplo, em denso nevoeiro, chuva e vento fortes, frio intenso, etc. Trabalhar com mau tempo é cansativo e pode levar a situações perigosas, tais como ir para terreno escorregadio.
- Minimize o tempo de sopro humedecendo ligeiramente as áreas com muito pó ou utilizando equipamento de pulverização.
- Reduza o consumo de água utilizando sopradores em vez de mangueiras de água nas várias aplicações relacionadas com o relvado e o jardim, tais como gradeamentos, guarda-ventos, pátios, alpendres, etc.
- Certifique-se de que pode andar e estar de pé com segurança. Tenha cuidado com eventuais obstáculos em caso de um deslocamento inesperado (raízes, pedras, galhos, buracos, valas, etc.). Use de extrema precaução ao trabalhar em terreno inclinado.
- Nunca pouse a máquina com o motor em funcionamento sem que a tenha bem vigiada.
- Os gases de escape do motor contêm monóxido de carbono, que pode causar intoxicações. Por esse motivo, nunca deve arrançar ou usar a máquina em ambiente fechado ou com ventilação deficiente.
- Não é permitido usar o soprador em escadas e andaimes.
- NOTA! Nunca use uma máquina sem que possa pedir ajuda em caso de acidente.
- Certifique-se de que a entrada de ar não possa ser obstruída, por exemplo por folhas e lixo. Uma entrada de ar entupida reduz a capacidade de sopro da máquina e aumenta a temperatura de trabalho do motor, podendo causar avarias no mesmo. Pare o motor e remova o objecto.
- Esteja consciente da direcção do vento. Trabalhe a favor do vento para facilitar o seu trabalho.
- Mantenha o bocal do soprador totalmente estendido para que o fluxo de ar possa permanecer próximo do chão.
- Certifique-se sempre de que os resíduos não são empurrados para a propriedade de outra pessoa.
- Nunca aponte o tubo do soprador para uma chama aberta. Deste modo, evita a possibilidade de incêndio da unidade, situação que poderia resultar em ferimentos para o utilizador ou danos nas imediações.
- O uso do soprador para deslocar grandes montes de lixo é moroso e provoca ruído desnecessário.
- Mantenha bom equilíbrio e apoio para os pés.
- Após terminado o trabalho, a máquina deve ser guardada em pé.

Técnicas básicas de trabalho



ATENÇÃO! Atenção a objectos arremessados. Use sempre protecção ocular. Pedras, lixo etc., podem ser arremessados contra os olhos e causar cegueira ou graves ferimentos nos olhos. Mantenha estranhos ao trabalho afastados. Crianças, animais, espectadores e ajudantes deverão ficar fora da zona de segurança de 15 metros. Pare a máquina imediatamente se alguém se aproximar.



ATENÇÃO! Pare sempre o motor para limpeza.

O velocidade do jacto de ar é regulada com o acelerador. Escolha a velocidade mais adequada para o trabalho em questão.

Pode configurar a posição do acelerador através das definições de posição para que não tenha de manter o dedo no acelerador sempre que utilizar o soprador. A aceleração total é obtida quando se mantém o controlo completamente para trás.

MANUTENÇÃO

Carburador

Ajustamento da rotação em vazio

Antes de executar quaisquer ajustamentos, verifique se o filtro de ar está limpo e se a tampa do filtro de ar está bem fechada. Ajuste a rotação na marcha em vazio com o parafuso de marcha em vazio T, caso seja necessário.

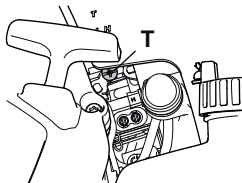

Rotação em vazio recomendada: Ver o capítulo Especificações técnicas.

Silenciador



NOTA! Alguns silenciadores estão munidos de catalisador. Veja em Especificações técnicas se a sua máquina está equipada com catalisador.

O silenciador é configurado para abafar o nível de ruído e para conduzir os gases de escape para longe do utilizador. Os gases de escape são quentes e podem conter faíscas que podem causar incêndios, se os gases forem dirigidos contra um material seco e inflamável.

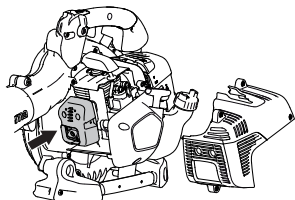

Alguns silenciadores estão equipados com uma rede abafa-chamas. Se a sua máquina está equipada com um desses silenciadores, a rede deve ser limpa uma vez por semana. Use de preferência uma escova de aço. Em silenciadores sem catalisador, a rede deve ser limpa e eventualmente substituída uma vez por semana. Em silenciadores com catalisador, a rede deve ser controlada e eventualmente limpa uma vez por mês. **Sempre que a rede esteja danificada, deve ser substituída.** Uma rede que se apresente obstruída com frequência, pode ser indício de que o funcionamento do catalisador está reduzido. Entre em contacto com o seu revendedor para verificação. Uma rede obstruída provoca

sobreaquecimento da máquina, danificando o cilindro e o pistão.

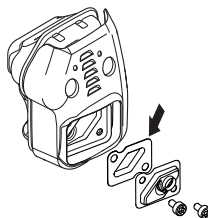

NOTA! Nunca use a máquina com o silenciador em mau estado.



ATENÇÃO! O silenciador com catalisador aquece muito, tanto durante a utilização como após a paragem. Isto também se verifica na marcha em vazio. O contacto com o mesmo poderá causar queimaduras na pele. Cuidado com os riscos de incêndio!

Sistema de arrefecimento



Para obter uma temperatura de funcionamento tão baixa quanto possível, a máquina está equipada com um sistema de arrefecimento.

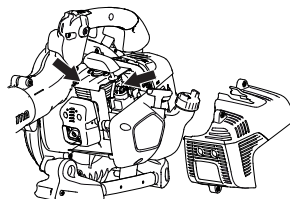

Limpe o sistema de arrefecimento com uma escova, uma vez por semana, ou com mais frequência, em condições de trabalho difíceis. O sistema de arrefecimento obstruído ou sujo conduz a um sobreaquecimento da máquina, danificando o cilindro e o pistão.

Vela de ignição



O funcionamento da vela de ignição é sensível a:

- Carburador incorrectamente regulado.
- Uma mistura incorrecta de óleo no combustível (óleo a mais ou de tipo errado).
- Filtro de ar sujo.

Esses factores causam a formação de crostas nos eléctrodos da vela de ignição e podem ocasionar problemas no funcionamento e dificuldades em arrancar.

MANUTENÇÃO

Se a potência da máquina for baixa, se for difícil de arrancar ou a marcha em vazio for inconstante: verifique sempre a vela de ignição, antes de tomar outras providências. Se a vela estiver suja, limpe-a e verifique se a folga entre os electrodos é de 0,65 mm. A vela de ignição deve ser trocada após um funcionamento de cerca de um mês ou mais cedo se necessário.

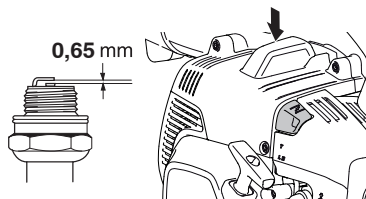

NOTA! Use sempre o tipo de vela de ignição recomendado! Uma vela de ignição incorrecta pode danificar o pistão/cilindro. Verifique se a vela de ignição não produz interferências de rádio.

Filtro de ar



O filtro de ar deve ser limpo regularmente, removendo-se poeira e sujidades de modo a evitar:

- Distúrbios no carburador.
- Problemas de arranque.
- Diminuição de potência.
- Desgaste inútil das peças do motor.
- Consumo de combustível fora do normal.

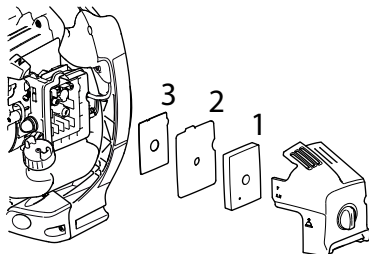

- 1 Filtro de espuma (filtro de uretano)
- 2 Filtro de feltro
- 3 Protecção

Limpe o filtro após 25 horas de funcionamento ou mais frequentemente em ambientes de muita poeira.

Limpeza do filtro de ar

Feche o controlo do estrangulador colocando o estrangulador na posição de estrangular.

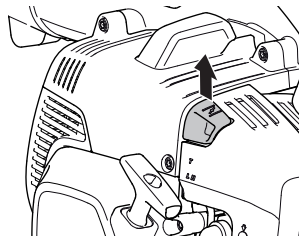

- Desmonte a cobertura do filtro de ar e remova o filtro. Lave-o bem com água quente e sabão. Limpe também o interior da cobertura do filtro utilizando ar ou um pincel. O filtro deverá estar seco ao montar novamente no lugar.
- Retire o filtro de feltro do suporte do filtro e escove suavemente os detritos do filtro.
- Instale a protecção e o filtro de feltro no suporte do filtro de ar.
- Instale o filtro de espuma na cobertura do filtro de ar.
- Instale a cobertura do filtro de ar.

Um filtro de ar usado por longo tempo nunca pode ficar completamente limpo. Por isso o filtro deve, a intervalos regulares, ser trocado por um novo. **Um filtro danificado deve sempre ser substituído.** Um filtro de ar danificado, muito sujo ou encharcado em combustível tem sempre de ser substituído.

Grelha de entrada de ar

Certifique-se de que a entrada de ar não possa ser obstruída, por exemplo por folhas e lixo. Uma entrada de ar entupida reduz a capacidade de sopro da máquina e aumenta a temperatura do motor, podendo causar avarias no mesmo. Pare o motor e remova o objecto.

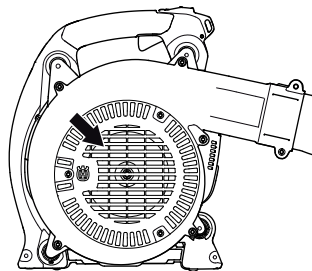

ATENÇÃO! Nunca use o soprador se a grelha não se encontrar colocada. Antes de utilizar, verifique que a grelha se encontra no lugar e não está danificada.

Filtro de combustível

Verifique se o filtro de combustível não está sujo e se o tubo de combustível não está gretado nem tem outros defeitos. Se necessário substituir.

MANUTENÇÃO

Esquema de manutenção

Abaixo segue uma lista dos cuidados a ter com a máquina. A maioria dos pontos encontram-se descritos na secção Manutenção. O utente só pode efectuar trabalhos de manutenção e assistência do tipo descrito nestas instruções. Intervenções maiores devem ser efectuadas por uma oficina autorizada.

Manutenção	Controle diário	Controle semanal	Controle mensal
Limpe a máquina externamente.	X		
Verifique se o bloqueio do acelerador e se o acelerador funcionam com segurança.	X		
Verifique se o contacto de paragem funciona.	X		
Limpe o filtro de ar. Troque se necessário.	X		
Verifique se os parafusos e porcas estão apertados.	X		
Verifique se não há fuga de combustível do motor, depósito ou tubagem de combustível.	X		
Verifique se o filtro de combustível não está sujo e se o tubo de combustível não está gretado nem tem outros defeitos. Se necessário substituir.	X		
Verifique que todos os lados da grelha de entrada de ar não se encontram obstruídos.	X		
Verifique o dispositivo de arranque e a sua corda.		X	
Verifique se os isoladores de vibração estão danificados.		X	
Limpe a vela de ignição por fora. Desmonte e controle a distância entre os eléctrodos. Ajuste a distância para 0,65 mm ou substitua a vela de ignição. Verifique se a vela de ignição não produz interferências de rádio.		X	
Limpe o sistema de arrefecimento da máquina.		X	
Limpe ou substitua a rede retentora de faíscas do silenciador (só se aplica a silenciadores sem catalisador)		X	
Limpe o carburador exteriormente e o espaço à volta deste.		X	
Verifique se o filtro de combustível não está sujo e se o tubo de combustível não está gretado nem tem outros defeitos. Se necessário substituir.			X
Verifique todos os cabos e conexões.			X
Substitua a vela de ignição. Verifique se a vela de ignição não produz interferências de rádio.			X
Controle e limpe a rede retentora de faíscas do silenciador (só se aplica a silenciadores com catalisador)			X

ESPECIFICAÇÕES TÉCNICAS

Especificações técnicas

Especificações técnicas	525BX
Motor	
Cilindrada, cm ³	25,4
Rotação em vazio, r/min.	3000
Silenciador com catalisador	Sim
Sistema de ignição regulado pela velocidade de rotação	Sim
Sistema de ignição	
Vela de ignição	NGK BPMR8Y
Folga dos eléctrodos, mm	0,6-0,7
Sistema de combustível/lubrificação	
Capacidade do depósito, litros	0,45
Peso	
Peso sem combustível, kg	4,3
Emissões de ruído	
(ver nota 1)	
Nível de potência sonora, medido em dB(A)	104
Nível de potência sonora, L _{WA} garantido dB(A)	106
Níveis sonoros	
(ver nota 2)	
Nível de pressão sonora equivalente junto ao ouvido do utente, medido conforme EN15503, dB(A)	
Bocal arredondado	91
Bocal chato	92
Níveis de vibração	
(ver nota 3)	
Níveis de vibração equivalente (a _{h_v,eq}) nos punhos, medidos de acordo com a norma EN15503, m/s ²	
Bocal arredondado	1,2
Bocal chato	2,0
Rendimento do ventilador	
Velocidade máx. do ar com bocal arredondado, m/s:	70
Velocidade máx. do ar com bocal plano, m/s:	86
Fluxo de ar com bocal arredondado, m ³ /min	13
Caudal de ar com bocal chato, m ³ /min.	10

Nota 1: Emissões sonoras para as imediações, medidas sob forma de potência sonora (L_{WA}) conforme a directiva da CE 2000/14/CE. O nível de potência sonora registado para a máquina foi medido com o equipamento de corte original que debita o nível mais alto. A diferença entre a potência sonora garantida e medida é que a potência sonora garantida inclui também a dispersão no resultado da medição e as variações entre diferentes máquinas do mesmo modelo, de acordo com a Directiva 2000/14/CE.

Nota 2: O nível de pressão sonora equivalente é calculado de acordo com a seguinte distribuição temporal: 1/7 marcha em vazio e 6/7 potência máxima. Os dados registados para o nível de pressão de ruído equivalente para a máquina tem uma dispersão estatística típica (desvio padrão) de 1 dB (A).

Nota 3: O nível de vibração equivalente é calculado de acordo com a seguinte distribuição temporal: 1/7 marcha em vazio e 6/7 potência máxima. Os dados registados para o nível de vibração equivalente têm uma dispersão estatística típica (desvio padrão) de 1 m/s².

ESPECIFICAÇÕES TÉCNICAS

Certificado CE de conformidade

Husqvarna AB, SE-561 82 Huskvarna, Suécia, telefone +46-36-146500, declara sob sua inteira responsabilidade que os sopradores **Husqvarna 525BX**, com os números de série de 2016 e mais recentes (o ano é claramente indicado na placa de tipo, seguido de um número de série) cumprem as disposições constantes na DIRECTIVA do CONSELHO:

- de 17 de Maio de 2006 "referente a máquinas" **2006/42/CE**.
- de 26 de Fevereiro de 2014 "referente a compatibilidade electromagnética" **2014/30/UE**.
- de 8 de Maio de 2000 "referente à emissões sonoras para as imediações" **2000/14/CE**. Avaliação de conformidade efectuada de acordo com as disposições do Anexo V.

Para informações referentes às emissões sonoras, ver o capítulo Especificações técnicas.

Foram respeitadas as normas seguintes: **EN ISO 12100:2010, CISPR 12:2009, EN 15503:2009/A1:2013**

SMP Svensk Maskinprovning AB, Box 7035, SE-750 07 Uppsala, Suécia, executou o controle voluntário de tipo para Husqvarna AB. Os certificados têm os números: **SEC/14/2423**

Huskvarna, 30 de Março de 2016



Per Gustafsson, Chefe de Desenvolvimento (Representante autorizado da Husqvarna AB e responsável pela documentação técnica.)

SIMBOLOGIA

Simboli

AVVERTENZA! Se utilizzata in modo improprio o non corretto, la macchina può essere un attrezzo pericoloso in grado di provocare gravi lesioni o morte dell'operatore, o di altre persone.

Prima di usare la macchina, leggere per intero le istruzioni per l'uso e accertarsi di averne compreso il contenuto.

Usare sempre:

- Cuffie auricolari protettive
- Protezione per gli occhi omologata
- Usare la mascherina nel caso in cui esista il rischio di polvere.

Usare i guanti quando è necessario.

Il presente prodotto è conforme alle vigenti direttive CEE.

Lo spazzafoglie è in grado di proiettare con elevata violenza oggetti che potrebbero rimbalzare. Il mancato utilizzo dei dispositivi di protezione personale raccomandati comporta il pericolo di gravi danni agli occhi.

Il conducente della spazzafoglie deve controllare che non vi siano persone od animali in un raggio di 15 metri.

Anche più conducenti che lavorino contemporaneamente nello stesso luogo devono mantenere tra loro una distanza di sicurezza non inferiore a 15 metri.

Pompa carburante.

Emissioni di rumore nell'ambiente in base alla direttiva della Comunità Europea. L'emissione della macchina è indicata al capitolo Dati tecnici e sulla decalcomania.

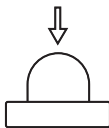

I restanti simboli/decalcomanie riguardano particolari requisiti necessari per ottenere la certificazione in alcuni mercati.

Il motore si ferma portando il contatto di arresto in posizione di arresto.

NOTARE! Il contatto di arresto torna automaticamente in posizione di avviamento. Prevenire l'avviamento involontario staccando sempre il cappuccio dalla candela prima di effettuare operazioni di montaggio, controllo e/o manutenzione.



E' necessario pulire con regolarità.



Controllo visivo.



Rifornimento carburante.



Comando dell'aria in posizione 'aperta'.



Comando dell'aria in posizione 'chiusa'.



INDICE

Indice

SIMBOLOGIA	
Simboli	212
INDICE	
Indice	213
Prima dell'avviamento osservare quanto segue: ..	213
INTRODUZIONE	
Alla gentile clientela	214
CHE COSA C'È?	
Identificazione delle parti dello spazzafoglie	215
NORME GENERALI DI SICUREZZA	
Generalità	216
NORME DI SICUREZZA	
Abbigliamento protettivo	218
Dispositivi di sicurezza della macchina	218
MONTAGGIO	
Ugello soffiante	221
OPERAZIONI CON IL CARBURANTE	
Carburante	222
Rifornimento	223
AVVIAMENTO E ARRESTO	
Avviamento e arresto	224
TECNICA DI LAVORO	
Istruzioni generali di lavoro	226
MANUTENZIONE	
Carburatore	228
Marmitta	228
Sistema di raffreddamento	228
Candela	228
Filtro dell'aria	229
Schema di manutenzione	230
CARATTERISTICHE TECNICHE	
Caratteristiche tecniche	231
Dichiarazione di conformità CE	232

Prima dell'avviamento osservare quanto segue:

Leggere accuratamente le istruzioni per l'uso.



AVVERTENZA! Una lunga esposizione al rumore può comportare lesioni permanenti all'udito. Usare quindi sempre cuffie di protezione omologate.



AVVERTENZA! Evitare assolutamente di modificare la versione originale della macchina senza l'autorizzazione del fabbricante. Usare sempre accessori originali. Modifiche e/o accessori non autorizzati possono causare lesioni gravi o mortali all'operatore o a terzi.



AVVERTENZA! Usato in modo errato o inaccurato il soffiafoglie può essere un attrezzo pericoloso, in grado di provocare danni gravi e persino letali. È estremamente importante leggere e comprendere il contenuto di questo manuale delle istruzioni.

La Husqvarna AB procede costantemente allo sviluppo dei propri prodotti e si riserva quindi il diritto di apportare, senza alcun preavviso, modifiche riguardanti fra l'altro la forma e l'aspetto esteriore.

Questo soffiatore è concepito esclusivamente per spazzare prati, vialetti, strade asfaltate e simili.

INTRODUZIONE

Alla gentile clientela

Congratulazioni per aver scelto di acquistare un prodotto Husqvarna! Le origini della Husqvarna risalgono al 1689 quando il re Karl XI fece costruire una fabbrica sulle rive del fiume Huskvarnaån per la produzione di moschetti. La posizione sul fiume Huskvarnaån è spiegata dal fatto che il fiume veniva usato per produrre energia, rappresentando così una vera e propria centrale idroelettrica. Durante gli oltre 300 anni della sua esistenza, l'azienda Husqvarna ha fabbricato innumerevoli prodotti, dalle stufe a legna fino ai moderni elettrodomestici, dalle macchine da cucire alle biciclette e alle motociclette. Nel 1956 venne lanciato il primo rasaerba a motore, seguito dalla motosega nel 1959 ed è proprio questo il settore di competenza odierno della Husqvarna.

La Husqvarna è oggi uno dei leader mondiali nella produzione di articoli per giardinaggio e silvicoltura, con qualità e prestazioni come priorità assoluta. L'idea commerciale si basa sullo sviluppo, la produzione e la commercializzazione di prodotti a motore destinati a giardinaggio e silvicoltura ed anche al settore edilizio e a quello dell'installazione di impianti. La Husqvarna vuole inoltre essere all'avanguardia per quanto concerne l'ergonomia, le esigenze dell'operatore, la sicurezza e il rispetto dell'ambiente, motivi per cui sono state introdotte una serie di innovazioni tecnologiche al fine di migliorare i prodotti da questi punti di vista.

Siamo convinti che sarete pienamente soddisfatti della qualità e delle prestazioni del nostro prodotto per un lungo tempo a venire. L'acquisto di uno dei nostri prodotti vi garantisce l'accesso alla competenza di personale qualificato per l'assistenza e le riparazioni in caso di necessità. Se non avete acquistato la macchina presso uno dei nostri rivenditori autorizzati, rivolgetevi alla più vicina officina di assistenza.

Ci auguriamo che rimarrete soddisfatti della vostra macchina e speriamo di potervi servire per molto tempo in futuro. Non dimenticate che questo manuale delle istruzioni è un documento di valore. Seguendone il contenuto (uso, assistenza, manutenzione ecc.) potrete aumentare notevolmente la durata della vostra macchina e anche il suo valore di uso. Se vendete la macchina, ricordate di consegnare il manuale delle istruzioni al nuovo proprietario.

La ringraziamo per aver scelto un prodotto Husqvarna.

La Husqvarna AB procede costantemente allo sviluppo dei propri prodotti e si riserva quindi il diritto di apportare, senza alcun preavviso, modifiche riguardanti fra l'altro la forma e l'aspetto esteriore.

CHE COSA C'È?

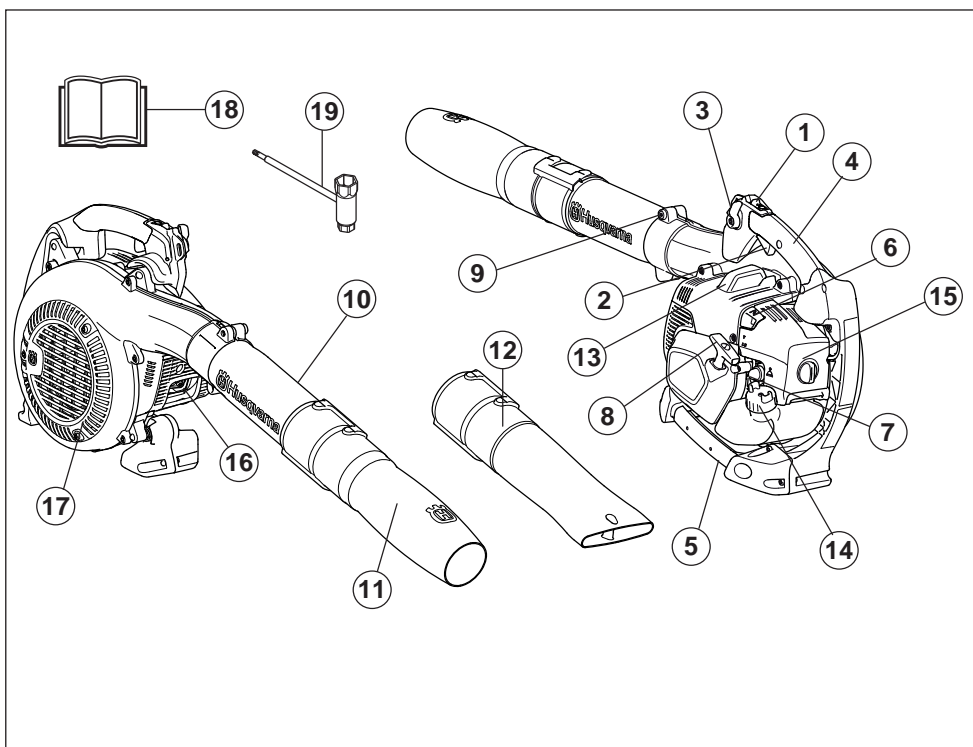

Identificazione delle parti dello spazzafoglie

- | | |
|--|---------------------------------|
| 1 Interruttore di arresto | 10 Tubo intermedio |
| 2 Comando dell'acceleratore | 11 Ugello rotondo |
| 3 Controllo delle impostazioni dell'acceleratore | 12 Bocchetta piatta |
| 4 Impugnatura di comando/Impugnatura di manovra | 13 Candela |
| 5 Impugnatura | 14 Tappo del serbatoio |
| 6 Comando valvola dell'aria | 15 Filtro dell'aria |
| 7 Pompa carburante | 16 Marmitta |
| 8 Maniglia di avviamento | 17 Retina della presa dell'aria |
| 9 Vite di serraggio del tubo | 18 Istruzioni per l'uso |
| | 19 Chiave combinata |

NORME GENERALI DI SICUREZZA

Generalità



AVVERTENZA! La sovraesposizione a vibrazioni può provocare lesioni vascolari o nervose in soggetti che soffrono di disfunzioni circolatorie. Rivolgersi a un medico se si provano sintomi ricollegabili alla sovraesposizione a vibrazioni. Esempi di questi sintomi: intorpidimento, perdita di sensibilità, "formicolio", "torpore", dolore, mancanza di forza o riduzione delle forze normali, alterazioni di colore o aspetto della pelle. Questi sintomi si manifestano solitamente a dita, mani o polsi. I sintomi possono accentuarsi a temperature rigide. Per ridurre il rischio di sindrome da vibrazioni, si consiglia vivamente di attenersi alle seguenti precauzioni.

Indossare guanti spessi anti-vibrazioni.

Fare pause frequenti di più di 5 minuti in luoghi caldi.

Mantenere una presa salda in ogni momento, ma non stringere i manubri con una pressione costante ed eccessiva.

Se si avvertono disagi, irritazione e gonfiore delle dita o di altre parti del corpo, consultare un medico prima che la situazione peggiori.

IMPORTANTE!

Questo soffiatore è concepito esclusivamente per spazzare prati, vialetti, strade asfaltate e simili.

Eseguire un'ispezione generale della macchina prima dell'utilizzo, vedere Programma di manutenzione.

Non usare la macchina in condizioni di stanchezza o sotto l'effetto di alcool o medicinali in grado di compromettere il vostro stato psichico e il controllo dei vostri atti.

Usare sempre abbigliamento protettivo. Vedi istruzioni alla voce Abbigliamento protettivo.

Vestirsi in maniera adeguata. Non indossare abiti troppo ampi o gioielli. Tenere capelli, indumenti e guanti lontani dalle parti in movimento. Lasciati liberi, indumenti, gioielli o capelli lunghi possono restare impigliati nelle parti in movimento.

Non usare mai una macchina che abbia subito modifiche tali da non corrispondere più alle specifiche originali.

Non usare mai una macchina difettosa. Effettuare i controlli di sicurezza e attenersi alle istruzioni di manutenzione e riparazione riportate nel presente manuale. Alcuni interventi devono essere eseguiti da personale specializzato. Vedere le istruzioni alla sezione Manutenzione.

Tutti i carter e le protezioni devono essere montati prima dell'avviamento. Per prevenire il pericolo di scosse elettriche, controllare che cappuccio e cavo della candela siano integri.

Il conducente della spazzafoglie deve controllare che non vi siano persone od animali in un raggio di 15 metri. Anche più conducenti che lavorino contemporaneamente nello stesso luogo devono mantenere tra loro una distanza di sicurezza non inferiore a 15 metri.

Non permettere che la macchina sia utilizzata da bambini.

Non consentire mai ad altri l'utilizzo della macchina senza accertarsi che abbiano capito il contenuto del manuale di istruzioni.

Verificare che non vi siano oggetti che possano ostruire la retina della presa d'aria prima di iniziare il lavoro.

Verificare con le autorità locali la normativa vigente.

Mantenere tutte le parti del corpo lontane dalle superfici calde. Le parti metalliche e il carter del motore raggiungono temperature elevate durante l'uso, pertanto toccarle può provocare gravi ustioni.

Non rimuovere i detriti dal filtro di ingresso mentre il motore è acceso. Il contatto con la ventola rotante di un soffiatore provoca gravi lesioni personali.

NORME GENERALI DI SICUREZZA



AVVERTENZA! Questa macchina genera un campo elettromagnetico durante il funzionamento che in determinate circostanze può interferire con impianti medici attivi o passivi. Per ridurre il rischio di gravi lesioni personali o mortali, i portatori di tali impianti devono consultare il proprio medico e il relativo produttore prima di utilizzare la macchina.

Avviamento

- Non accendere mai la macchina in ambienti chiusi. Non dimenticate che i gas di scarico sono velenosi.
- Osservare l'ambiente circostante ed assicurarsi che non vi sia alcun rischio che persone o animali possano entrare a contatto con il soffiafoglie.

Posizionare la macchina per terra, premere il corpo della macchina contro il terreno con la mano destra (ATTENZIONE: non con il piede). Afferrare quindi la manopola di avviamento con la mano sinistra e tirarla con rapidità e fermezza.

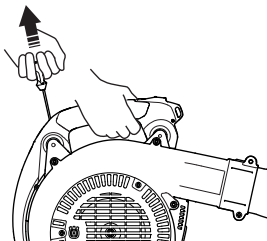

Carburante



- Utilizzare una tanica carburante con protezione anti-traboccamento.
- Effettuare sempre il rifornimento a motore spento. Spegner il motore e lasciarlo raffreddare alcuni minuti prima del rifornimento.
- Durante il rifornimento e la preparazione della miscela (benzina e olio per motori a due tempi) assicurare la massima ventilazione.
- Evitare ogni contatto con il carburante. Il carburante provoca irritazione della pelle e può anche portare a modifiche della pelle.

- Prima di avviare la macchina spostarla di almeno 3 metri dal luogo del rifornimento.

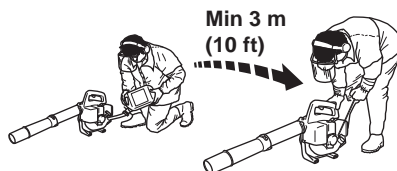

- Non accendere mai la macchina:
 - Se è stato versato del carburante sulla macchina. Eliminare ogni traccia di sporco e lasciare evaporare i resti di benzina.
 - Se avete versato del carburante su voi stessi o sui vostri abiti, cambiare abiti. Lavare le parti del corpo che sono venute a contatto con il carburante. Usare acqua e sapone.
 - Se vi sono perdite di carburante nella macchina. Controllare con regolarità la presenza di eventuali perdite dal tappo del serbatoio o dai tubi di alimentazione.

Trasporto e rimessaggio

- Il rimessaggio e il trasporto della macchina e del carburante devono essere eseguiti in modo che eventuali perdite o vapori non rischino di venire a contatto con scintille o fiamme aperte, generate ad esempio da macchine elettriche, motori elettrici, contatti/interruttori o caldaie.
- Per il rimessaggio e il trasporto del carburante usare recipienti adeguati ed omologati per tale scopo.
- In caso di rimessaggio della macchina per un periodo prolungato il serbatoio del carburante va svuotato. Per l'eliminazione dei resti inutilizzati di carburante rivolgersi al più vicino distributore di benzina. Svuotare il serbatoio del carburante e premere il bulbo di adescamento finché non si sia esaurito tutto il carburante. Rimuovere la candela e versare un cucchiaino di olio per motore a 2 tempi nel cilindro. Ribaltare il motore alcune volte e quindi montare nuovamente la candela.
- Accertarsi che la macchina sia ben pulita e che sia stata sottoposta a tutte le operazioni di assistenza prima di ogni rimessaggio a lungo termine.
- Mettere in sicurezza la macchina durante il trasporto.
- Conservare la macchina in un luogo asciutto, fresco, ben ventilato e privo di polvere. Conservare la macchina fuori dalla portata dei bambini.



AVVERTENZA! Il carburante va maneggiato con cautela. Tenere presenti i rischi d'incendio, esplosione e intossicazione in caso di aspirazione.

NORME DI SICUREZZA

Abbigliamento protettivo



AVVERTENZA! Lavorando con la macchina usare sempre abbigliamento protettivo omologato. L'uso di abbigliamento protettivo non elimina i rischi di lesioni, ma riduce gli effetti del danno in caso di incidente. Consigliatevi con il vostro rivenditore di fiducia per la scelta dell'attrezzatura adeguata. Prima di usare la macchina, leggere per intero le istruzioni per l'uso e accertarsi di averne compreso il contenuto.



AVVERTENZA! Far sempre attenzione a segnali di allarme o chiamate quando usate le cuffie protettive. Togliere sempre le cuffie protettive immediatamente all'arresto del motore.

- Usare i guanti quando è necessario.



- Usare cuffie protettive con effetto insonorizzante adeguato.



- Usare sempre protezione per gli occhi omologata. Con l'uso della visiera è necessario anche l'uso di occhiali protettivi omologati. Con il termine occhiali protettivi omologati si intendono occhiali che siano conformi alle norme ANSI Z87.1 per gli USA o EN 166 per i paesi EU. I rami o altri oggetti scagliati possono danneggiare gli occhi.

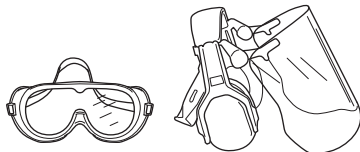

- Usare stivali robusti e antiscivolo.



- Indossare sempre pantaloni lunghi e pesanti, stivali, guanti e una maglia a maniche lunghe. Per ridurre il rischio di lesioni dovute ad oggetti scagliati dalle parti rotanti, raccogliere i capelli sopra le spalle e non indossare indumenti slacciati, sciarpe, collane, ecc.
- Usare la mascherina nel caso in cui esista il rischio di polvere.

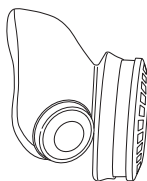

- Tenere sempre a portata di mano la cassetta di pronto soccorso.



Dispositivi di sicurezza della macchina

In questo capitolo vengono presentati i dispositivi di sicurezza della macchina, la loro funzione, il controllo e la manutenzione necessari per assicurarne una funzione ottimale. Vedi al capitolo Che cosa c'è?, per individuare la posizione di questi componenti sulla macchina.



AVVERTENZA! Non usare mai una macchina con dispositivi di sicurezza difettosi. Seguire le istruzioni per il controllo, la manutenzione e il servizio.

NORME DI SICUREZZA

Interruttore di arresto

L'interruttore di arresto serve a spegnere il motore.

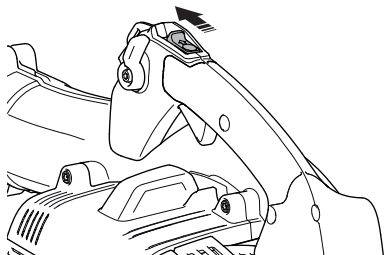

Rimuovere il cavo di accensione e la candela per eseguire l'ispezione e le attività di manutenzione.

Ammortizzatori

Il sistema di smorzamento delle vibrazioni adottato, elimina la maggior parte delle vibrazioni che si sviluppano durante l'uso della macchina.

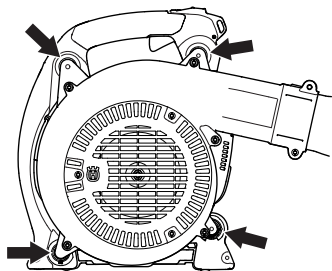

AVVERTENZA! L'esposizione eccessiva alle vibrazioni può causare lesioni neurovascolari a chi soffre di disturbi circolatori. In caso di sintomi riferibili ad un'esposizione eccessiva alle vibrazioni contattare il medico. Tali sintomi possono essere torpore, perdita della sensibilità, "punture", "prurito", dolore, riduzione o perdita della forza, decolorazioni della pelle o modifiche strutturali della sua superficie. Tali sintomi si riscontrano soprattutto nelle mani, nei polsi e alle dita. Il rischio può aumentare con le basse temperature.

Marmitta



La marmitta è costruita in modo da assicurare il minimo livello di rumorosità e da allontanare i gas di scarico del motore dall'operatore.

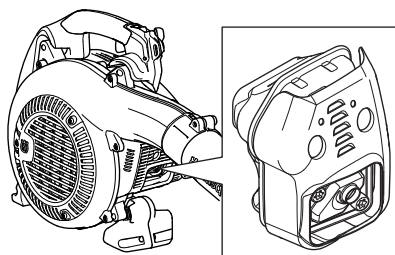

La marmitta con catalizzatore è inoltre concepita per ridurre le sostanze nocive nei gas di scarico.

Il rischio d'incendio è particolarmente alto in paesi a clima caldo e secco. Per questa ragione alcune marmitte sono dotate di una retina parascintille. Controllate se la vostra macchina ha una marmitta munita di questa retina.

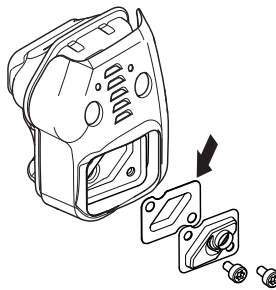

È di estrema importanza seguire le istruzioni relative a controllo, manutenzione e servizio della marmitta.

Non usare mai la macchina se la marmitta è in cattive condizioni.

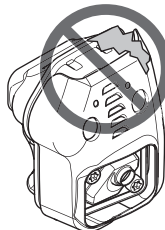

NORME DI SICUREZZA

Controllare con regolarità che la marmitta sia ben fissa nella macchina.

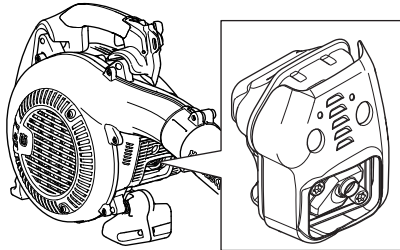

Se la macchina è dotata di marmitta con retina parascintille, questa va pulita regolarmente con una spazzola di metallo. Se la retina è ostruita il motore si surriscalda e può danneggiarsi seriamente.

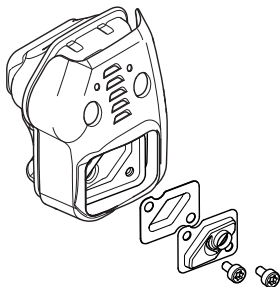

NOTE!

Accertarsi che il parascintille sia avvitato correttamente in sede.



AVVERTENZA! La marmitta catalitica è molto calda sia durante l'esercizio che all'arresto del motore. Questo vale anche con il motore al minimo. Il contatto può provocare ustioni. Attenzione al pericolo di incendio!



AVVERTENZA! L'interno della marmitta contiene sostanze chimiche che potrebbero essere cancerogene. Evitare il contatto con queste sostanze in caso di marmitta danneggiata.

Filtro dell'aria

Non usare mai il soffiatore per foglie senza filtro dell'aria o con un elemento del filtro danneggiato o deformato tale che non vi sia filtraggio: l'aria polverosa può danneggiare rapidamente e irreparabilmente il motore.

MONTAGGIO

Ugello soffiante

Il tubo dello spazzafoglie dispone di un sistema di montaggio all'unità con incavi e ganci.

- Per installare o rimuovere il tubo dello spazzafoglie, la vite di serraggio del tubo deve essere allentata.
- Allineare l'incavo sull'uscita del soffiatore alla nervatura rialzata del tubo intermedio e inserire il tubo fino a che i fori sul tubo e sull'alloggiamento non sono allineati.
- Serrare nuovamente il bullone di serraggio del tubo.

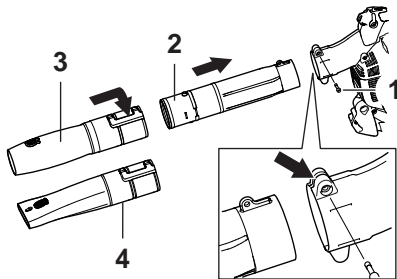

- 1 Vite di serraggio del tubo
- 2 Tubo intermedio
- 3 Ugello rotondo
- 4 Ugello ad alta velocità

OPERAZIONI CON IL CARBURANTE

Carburante

N.B! La macchina è dotata di motore a due tempi che deve sempre funzionare con una miscela di benzina e olio per motori a due tempi. Per assicurare una corretta miscelazione, misurare con cura la quantità d'olio da mescolare alla benzina. Se la quantità di carburante è limitata, anche un piccolo errore nella quantità d'olio influisce notevolmente sulla miscela.



AVVERTENZA! Durante il rifornimento assicurare la massima ventilazione.

Benzina

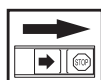

N.B! Utilizzare sempre una miscela di buona qualità (almeno 90 ottani).



- Il numero di ottani minimo consigliato è 90. Se si fa funzionare il motore con benzina a meno di 90 ottani esso picchierà in testa. Ciò provoca un aumento della temperatura del motore e può causare gravi avarie del motore.
- In caso di uso continuo ad alto regime si raccomanda una benzina ad alto numero di ottani. Usare benzina senza piombo di buona qualità.

È possibile utilizzare una miscela di carburante a base di etanolo E10 (contenente fino al 10% di etanolo). Utilizzando miscele di carburante contenenti oltre il 10% di etanolo, il motore funzionerà in condizioni di combustione povera, il che può essere causa di danni al motore.

Olio per motori a due tempi

- Per ottenere massime prestazioni e funzionamento usare olio a due tempi HUSQVARNA, concepito appositamente per i nostri motori a due tempi. Miscela 1:50 (2%).
- In assenza di olio HUSQVARNA usare altro olio per miscele per motori a due tempi raffreddati ad aria, di alta qualità. Per la scelta dell'olio consultare il rivenditore. Miscela al 1:33 (3%).
- Non usare mai olio per motori fuoribordo a due tempi raffreddati ad acqua.
- Non usare mai olio per motori a quattro tempi.

Benzina, litri Olio per motori a due tempi, litri

	2% (1:50)	3% (1:33)
5	0,10	0,15
10	0,20	0,30
15	0,30	0,45
20	0,40	0,60

Preparazione della miscela

- Preparare la miscela in recipiente pulito e a parte, omologato per la benzina.
- Iniziare con il versare metà della benzina da usare. Aggiungere tutto l'olio. Mescolare agitando. Versare la benzina rimanente.
- Mescolare (agitare) accuratamente prima di procedere al rifornimento.

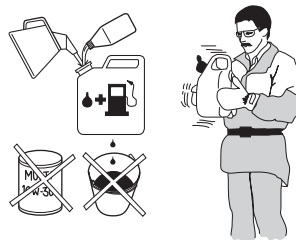

- Preparare una quantità di miscela necessaria al massimo per un mese.
- In caso di rimessaggio prolungato, vuotare e pulire il serbatoio del carburante.

OPERAZIONI CON IL CARBURANTE

Rifornimento



AVVERTENZA! I seguenti accorgimenti diminuiscono il pericolo di incendio:

Rifornire in un'area ben ventilata. Non rifornire mai la macchina in ambienti chiusi.

Non fumare o portare sorgenti di calore vicino al carburante.

Effettuare sempre il rifornimento a motore spento.

Spegnere il motore e lasciarlo raffreddare alcuni minuti prima del rifornimento.

Aprire il tappo del serbatoio con cautela, per eliminare eventuali sovrappressioni.

Dopo il rifornimento chiudere bene il tappo.

Se è stato versato del carburante sulla macchina. Eliminare ogni traccia di sporco e lasciare evaporare i resti di benzina.

Allontanare sempre la macchina dal luogo e dalla fonte di rifornimento prima della messa in moto.

- Per la conservazione del carburante usare solo recipienti omologati.

- Prima di avviare la macchina sposterla di almeno 3 metri dal luogo del rifornimento.

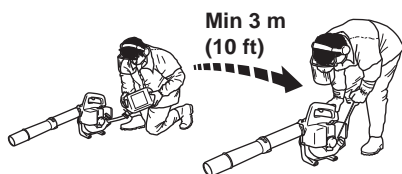

- Pulire tutt'intorno al tappo del serbatoio. La presenza d'impurità nel serbatoio può causare guasti.
- Agitare il contenitore della miscela prima di versarla nel serbatoio per assicurarsi che essa sia ben mescolata.
- Controllare il livello del carburante prima di ogni utilizzo e lasciare lo spazio sufficiente all'espansione del carburante, in quanto il calore prodotto dal motore e dai raggi solari potrebbe provocare l'espansione e la conseguente tracimazione del carburante.
- Mantenere le mani asciutte e prive di residui di olio e carburante.

AVVIAMENTO E ARRESTO

Avviamento e arresto



AVVERTENZA! Allontanare sempre la macchina dal luogo e dalla fonte di rifornimento prima della messa in moto. Collocare la macchina su una solida base d'appoggio.

Verificare che nella zona operativa non siano presenti persone non addette ai lavori, che sarebbero esposte al rischio di gravi lesioni. La distanza di sicurezza corrisponde a 15 metri.

Prima dell'avviamento la macchina dev'essere completa. Accendendola prima che tutti i carter siano stati montati esiste il rischio di lesioni alle persone.

Avviamento

Posizione dell'acceleratore: Impostare la posizione dell'accelerazione al minimo.

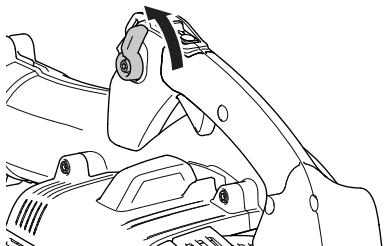

Pompa carburante: Premere più volte sulla sacca in gomma della pompa fino a quando la sacca comincia a riempirsi di carburante. Non è necessario che la sacca sia completamente piena.

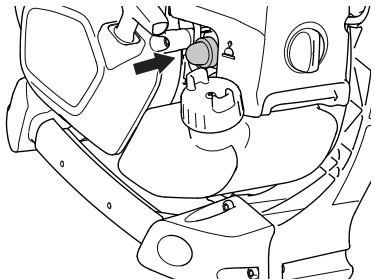

Motore freddo

Aria: Portare il comando dell'aria in posizione di starter.

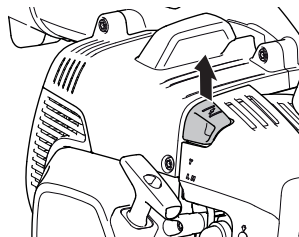

Tenere il corpo della macchina contro il terreno usando la mano destra (ATTENZIONE: non con il piede!).

Afferrare la manopola di avviamento, estrarre lentamente la cordicella con la mano sinistra fin quando non si avverte una certa resistenza (i ganci di avviamento entrano in azione) e tirare con movimenti rapidi e decisi. **Non avvolgere mai la cordicella di avviamento intorno alla mano.**

Continuare a tirare il filo finché il motore non tenta di avviarsi (o massimo 5 volte).

Portare il comando della valvola dell'aria sulla posizione di funzionamento.

Tirare il filo finché il motore non si avvia e azionare gradualmente il grilletto acceleratore per aumentare il regime del motore e, quindi, la velocità.

Motore caldo

Usare la stessa procedura di avviamento usata per il motore a freddo, ma senza portare il comando dell'aria sulla posizione di starter. Se il motore non si avvia dopo vari tentativi, chiudere il comando dell'aria e tentare di nuovo tirando la corda.

NOTE!

L'aria viene rilasciata non appena viene avviato il motore, anche al minimo.

Se il motore non si accende dopo diversi tentativi perché è ingolfato, aprire il comando dell'aria e ripetere lo strattone alla corda.

N.B! Non estrarre completamente la cordicella e non lasciare la maniglia di avviamento con la cordicella estratta. Questo potrebbe danneggiare la macchina.

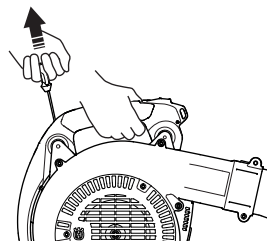

AVVIAMENTO E ARRESTO

N.B! Evitare di toccare la superficie contrassegnata con qualunque parte del corpo. Il contatto può provocare ustioni o scossa elettrica se il cappuccio della candela è difettoso. Usare sempre i guanti. Non usare mai la macchina se il cappuccio della candela è difettoso.

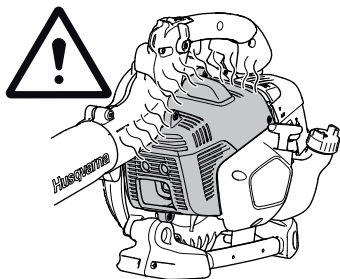

Arresto

Spostare il grilletto dell'acceleratore nella posizione di minimo e premere l'interruttore di arresto fino a quando il motore non si arresta completamente.

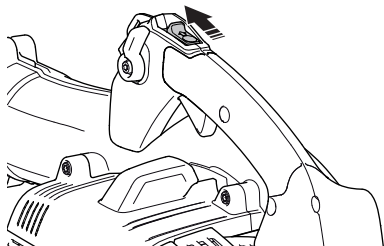

N.B! Il contatto di arresto torna automaticamente in posizione di avviamento. Prevenire l'avviamento involontario staccando sempre il cappuccio dalla candela prima di effettuare operazioni di montaggio, controllo e/o manutenzione.

TECNICA DI LAVORO

Istruzioni generali di lavoro

IMPORTANTE! In questo capitolo vengono presentate le norme di sicurezza basilari per lavorare con il soffiafoglie. Trovandosi in una situazione di insicurezza riguardo all'uso della macchina rivolgersi ad un esperto. Contattare il proprio rivenditore o l'officina di servizio. Evitare qualsiasi lavoro per il quale non ci si sente sufficientemente qualificati.

Rispettare l'ambiente circostante evitando di usare la macchina ad orari inadeguati, ad esempio la sera o la mattina presto. Riduce il livello acustico limitando il numero di unità dell'attrezzatura utilizzate contemporaneamente. Leggere e seguire le semplici istruzioni elencate qui di seguito per disturbare il meno possibile l'ambiente che vi circonda.

- Questo soffiatore è un modello con supporto manuale. Il soffiatore va sorretto mediante l'impugnatura. È possibile azionarlo e controllarlo tramite l'impugnatura durante l'uso. La velocità del flusso d'aria viene regolata grazie ad un acceleratore. Scegliere la velocità più adatta in base all'uso. Per evitare di tenere costantemente il dito premuto sull'acceleratore durante l'uso del soffiafoglie, è possibile regolare l'accelerazione usando la regolazione dell'accelerazione (D). La massima accelerazione si ottiene ad acceleratore completamente premuto.

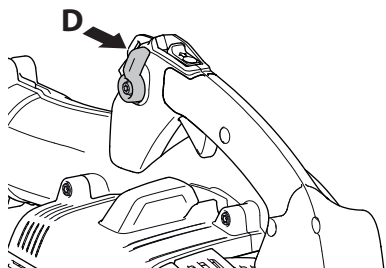

- Usare la minima accelerazione possibile, relativamente alle necessità. Sono rari i casi in cui è necessario usare l'acceleratore al massimo e molte operazioni possono essere eseguite con un'accelerazione di media intensità. Un'accelerazione moderata implica un minor livello di rumore e di polvere e consente inoltre maggior controllo sul materiale da raccogliere/spostare.
- Usare un rastrello o una scopa per staccare dal suolo il materiale incastrato.
- Tenere la bocchetta del soffiafoglie il più possibile vicina al suolo. Utilizzare l'intera lunghezza del tubo di

soffiaaggio per tenere il flusso d'aria il più vicino possibile al suolo.

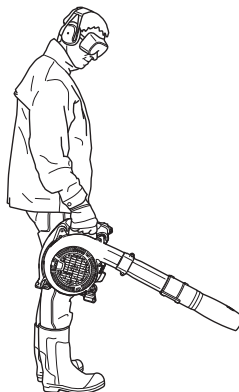

- Ripulire la zona di lavoro dopo l'operazione e accertarsi di non aver spinto parte del materiale in zone di proprietà privata.
- Utilizzare la macchina durante le normali ore di lavoro per evitare inutili rumori. Evitare di utilizzare al mattino presto o a notte inoltrata.



AVVERTENZA! Prestare attenzione all'ambiente circostante. Se qualcuno si avvicina alla zona di lavoro, regolare l'acceleratore al minimo fino a quando la persona in questione non si è spostata a una distanza di sicurezza. Dirigere il soffiatore lontano da persone, animali, parchi-giochi, finestre aperte, autovetture ecc.

Norme basilari di sicurezza



- Non vi devono essere persone non autorizzate od animali in un raggio di 15 metri dall'area di esercizio della macchina.
- Attendere che il motore si sia raffreddato prima di effettuare il rifornimento.
- Mantenere tutte le parti del corpo lontane dalle superfici calde.
- Non toccare mai la candela o il cavo di accensione mentre il motore è in funzione. Toccare la candela o la spina può provocare una scossa elettrica.
- Il flusso d'aria ha un'intensità in grado di spostare gli oggetti ad una tale velocità da far sì che essi possano rimbalzare provocando gravi lesioni agli occhi.
- Non rivolgere il getto d'aria verso persone o animali.
- Spengere il motore prima di montare qualsiasi dettaglio.

TECNICA DI LAVORO

- Evitare di lavorare in condizioni di tempo sfavorevoli. Ad esempio nebbia, pioggia intensa, vento forte ecc. Lavorare nel maltempo è faticoso e può creare situazioni di pericolo, ad esempio un terreno sdruciolevole.
- Ridurre al minimo il tempo di soffiatura inumidendo leggermente le aree polverose o utilizzando l'attrezzatura spray.
- Riduce il consumo di acqua grazie all'impiego di soffiatori al posto di tubi dell'acqua per differenti applicazioni intorno al prato e al giardino, come graticci, protezioni, griglie, verande ecc.
- Accertarsi di poter camminare e lavorare in posizione sicura. In caso di spostamenti, controllare che non vi siano ostacoli (ceppi, radici, rami, fossati ecc.) Fare particolare attenzione lavorando su terreni in pendenza.
- Non poggiare mai la macchina a motore acceso se non la si può tenere bene d'occhio.
- I gas di scarico del motore contengono monossido di carbonio in grado di provocare intossicazione. Non azionare e non usare mai la macchina all'interno, o in ambienti con scarsa circolazione dell'aria.
- Non utilizzare la spazzafoglie su scale o ponteggi.
- N.B! Non usare mai la macchina se non siete certi di poter chiedere aiuto in caso d'infortunio.
- Controllare che la presa d'aria non sia intasata da foglie, sporcizia ecc. Una presa d'aria intasata riduce la capacità di soffiaggio della macchina e comporta surriscaldamento del motore con conseguenti danni allo stesso. Spegnere il motore e rimuovere gli oggetti in questione.
- Tenere in considerazione la direzione del vento. Evitare di lavorare controvento per alleggerire le operazioni.
- Usare la massima estensione dell'ugello del soffiatore in modo che il flusso d'aria possa essere diretto vicino al suolo.
- Controllare sempre che non siano stati soffiati detriti nelle proprietà altrui.
- Non puntare mai il tubo dello spazzafoglie verso una fiamma libera per evitare la possibilità di incendiare l'unità, causando lesioni a se stessi o danni all'ambiente circostante.
- Evitare di spostare masse voluminose con l'uso del soffiafoglie: è un'operazione lunga ed inutilmente rumorosa.
- Mantenere una posizione ben salda ed equilibrata.
- Al termine del lavoro, rimessare la macchina in posizione eretta.

Tecnica fondamentale di lavoro



AVVERTENZA! Attenzione agli oggetti in movimento. Usare sempre gli occhiali protettivi. Si potrebbe venir colpiti ad un occhio da un sasso, un ramo o altri oggetti sollevatisi dal terreno, con conseguenze anche molto gravi, quali cecità o altre lesioni. Mantenere sempre distanti i non addetti ai lavori. Bambini, animali, assistenti e anche eventuali spettatori devono sempre essere tenuti ad una distanza di sicurezza di 15 metri. Arrestare immediatamente la macchina nel caso qualcuno si avvicini.



AVVERTENZA! Spegnere sempre il motore durante la pulizia.

La velocità del getto d'aria si regola con l'acceleratore. Selezionare la velocità più adatta all'applicazione specifica.

È possibile regolare la posizione desiderata dell'acceleratore con le impostazioni in modo da non dovere tenere sempre il dito sull'acceleratore mentre si utilizza lo spazzafoglie. Quando il comando è completamente ritratto, l'acceleratore funziona a pieno regime.

MANUTENZIONE

Carburatore

Regolazione del regime minimo

Prima di effettuare ogni regolazione, verificate che il filtro dell'aria sia pulito e che il coperchio del filtro dell'aria sia al posto giusto. Regolate il regime di giri al minimo servendovi della vite del minimo T, nel caso sia necessaria una nuova messa a punto.

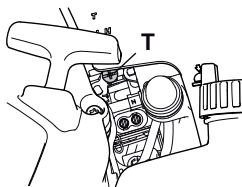

Regime consigliato con motore al minimo: Vedi istruzioni alla voce Caratteristiche tecniche.

Marmitta



N.B! Alcune marmitte sono dotate di catalizzatore. Per controllare se la vostra macchina è dotata di marmitta catalitica vedere al capitolo Dati tecnici.

La marmitta è dimensionata in modo da diminuire la rumorosità e per allontanare i gas di scarico dall'operatore. I gas di scarico sono caldi e possono contenere scintille, pericolose in presenza di materiale infiammabile.

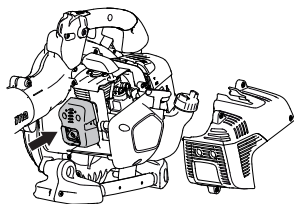

Alcune marmitte sono dotate di una speciale retina parascintille. Se la macchina è dotata di una marmitta di questo tipo, è consigliabile pulire la retina una volta alla settimana. Per un risultato ottimale usare una spazzola di acciaio. Nelle marmitte senza catalizzatore la retina dev'essere pulita ed eventualmente sostituita una volta alla settimana. Nelle marmitte catalitiche la retina dev'essere controllata ed eventualmente pulita una volta al mese. **In caso di retina danneggiata questa deve essere sostituita.** Se la retina è spesso ostruita, questo può essere un segno del fatto che le funzioni del catalizzatore sono ridotte. Contattare il rivenditore per il controllo. Una retina ostruita provoca il surriscaldamento

della macchina con conseguenti danni a cilindro e pistone.

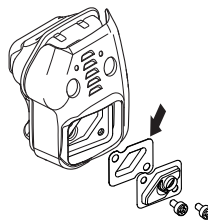

N.B! Non usare mai la macchina se la marmitta non è in buone condizioni.



AVVERTENZA! La marmitta catalitica è molto calda sia durante l'esercizio che all'arresto del motore. Questo vale anche con il motore al minimo. Il contatto può provocare ustioni. Attenzione al pericolo di incendio!

Sistema di raffreddamento



La macchina è dotata di sistema di raffreddamento per mantenere al minimo la temperatura di esercizio.

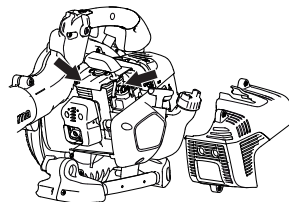

Pulire il sistema di raffreddamento con una spazzola una volta la settimana, più spesso se necessario. Se il sistema di raffreddamento è sporco o ostruito provoca il surriscaldamento della macchina, con conseguenti danni a cilindro e pistone.

Candela



Lo stato della candela dipende da:

- Carburatore non tarato.
- Miscela carburante/olio non corretta (quantità eccessiva di olio oppure olio non idoneo).
- Filtro dell'aria ostruito.

Questi fattori causano depositi sull'elettrodo della candela, e conseguenti disturbi di funzionamento e di messa in moto.

Se la macchina ha potenza insoddisfacente, difficoltà di messa in moto o il minimo irregolare, controllare innanzitutto la candela. Se questa è incrostata, pulirla e

MANUTENZIONE

controllare la distanza tra gli elettrodi, che deve essere 0,65 mm. La candela andrebbe cambiata di regola dopo circa un mese di esercizio o prima se necessario.

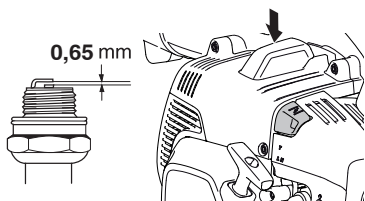

N.B! Usare candele originali o di tipo raccomandato! Altre candele possono danneggiare cilindro e pistone. Controllare che la candela sia munita di dispositivo di soppressione interferenze radio.

Filtro dell'aria



Pulire regolarmente il filtro dell'aria per evitare :

- Disturbi di carburazione.
- Problemi di messa in moto.
- Riduzione della potenza sviluppata.
- Inutile usura dei componenti del motore
- Consumi più elevati.

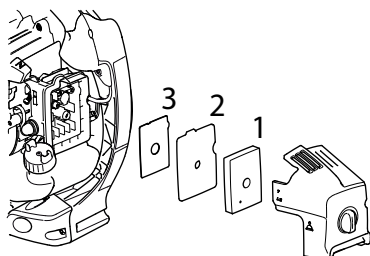

- 1 Filtro a schiuma in plastica (filtro in uretano)
- 2 Filtro in feltro
- 3 Retina

Il filtro dev'essere pulito ogni 25 ore di esercizio o più spesso se l'ambiente è estremamente polveroso.

Pulizia del filtro dell'aria

Chiudere il comando della valvola dell'aria impostando il comando dell'aria nella posizione di starter.

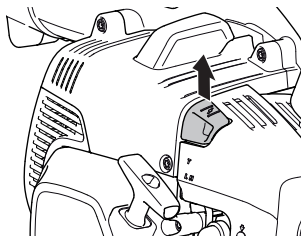

- Smontare il coperchio del filtro dell'aria ed estrarre il filtro. Lavarlo in acqua saponata calda. Pulire anche l'interno del coperchio del filtro con aria o con una spazzola. Prima di rimontare il filtro accertarsi che sia ben asciutto.
- Rimuovere il filtro in feltro dal suo supporto e spazzolare delicatamente per eliminare i residui dal filtro.
- Installare la retina e il filtro in feltro sul portafiltro dell'aria.
- Montare il filtro a schiuma e il coperchio del filtro dell'aria.
- Montare il coperchio del filtro dell'aria.

Il filtro non ritorna mai completamente pulito. Pertanto va sostituito periodicamente con uno nuovo. **Un filtro danneggiato va sostituito immediatamente.** I filtri dell'aria danneggiati, molto sporchi o imbevuti di carburante devono essere sempre sostituiti immediatamente.

Retina della presa dell'aria

Controllare che la presa d'aria non sia intasata da foglie, sporczia ecc. Una presa d'aria intasata riduce la capacità di soffiaggio della macchina e comporta surriscaldamento del motore con conseguenti danni allo stesso. Spegner il motore ed eliminare il corpo estraneo.

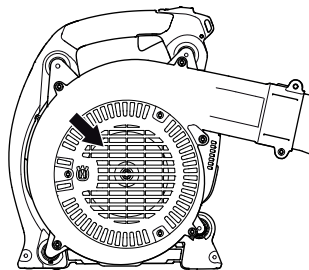

AVVERTENZA! Non utilizzare mai il soffiatore nel caso la retina non sia in posizione. Prima dell'uso, verificare che la retina sia nella corretta posizione e che non sia danneggiata.

Filtro del carburante

Controllare che il filtro del carburante non sia sporco e che il flessibile del carburante non presenti incrinature o altri difetti. Sostituire se necessario.

MANUTENZIONE

Schema di manutenzione

Qui di seguito troverete una lista delle operazioni di manutenzione da eseguire sulla macchina. La maggior parte dei punti è descritta al capitolo Manutenzione. L'utilizzatore può eseguire solo le operazioni di manutenzione e assistenza descritte in questo manuale delle istruzioni. Per operazioni di maggiore entità rivolgersi ad un'officina autorizzata.

Manutenzione	Manutenzione giornaliera	Manutenzione settimanale	Manutenzione mensile
Pulire le parti esterne della macchina.	X		
Controllare che il blocco dell'acceleratore e l'acceleratore funzionino in modo sicuro.	X		
Controllare che l'interruttore d'arresto funzioni.	X		
Pulire il filtro dell'aria. Sostituire se necessario.	X		
Controllare che dadi e viti siano ben serrati.	X		
Controllare che non ci siano perdite di carburante nel motore, nel serbatoio o nei flessibili carburante.	X		
Controllare che il filtro del carburante non sia sporco e che il flessibile del carburante non presenti incrinature o altri difetti. Sostituire se necessario.	X		
Verificare che non vi siano oggetti che possano ostruire la retina della presa d'aria.	X		
Controllare il dispositivo di avviamento con la relativa cordicella.		X	
Controllare l'integrità degli smorzatori di vibrazioni.		X	
Pulire la candela esternamente. Smontarla e controllare la distanza fra gli elettrodi. Regolare la distanza portandola a 0,65 mm o sostituire la candela. Controllare che la candela sia munita di dispositivo di soppressione interferenze radio.		X	
Pulire l'impianto di raffreddamento della macchina.		X	
Pulire o sostituire la retina parascintille della marmitta (solo marmitte senza catalizzatore).		X	
Pulire il carburatore esternamente e lo spazio attorno ad esso.		X	
Controllare che il filtro del carburante non sia sporco e che il flessibile del carburante non presenti incrinature o altri difetti. Sostituire se necessario.			X
Controllare tutti i cavi e i collegamenti.			X
Sostituire la candela. Controllare che la candela sia munita di dispositivo di soppressione interferenze radio.			X
Controllare ed eventualmente pulire la retina parascintille della marmitta (solo marmitte con catalizzatore).			X

CARATTERISTICHE TECNICHE

Caratteristiche tecniche

Caratteristiche tecniche	525BX
Motore	
Cilindrata, cm ³	25,4
Regime del motore al minimo, giri/min	3000
Marmitta catalitica	Si
Sistema di accensione con regolazione del regime	Si
Sistema di accensione	
Candela	NGK BPMR8Y
Distanza all'elettrodo, mm	0,6-0,7
Carburante, lubrificazione	
Capacità serbatoio carburante, litri	0,45
Peso	
Peso, escluso carburante, kg	4,3
Emissioni di rumore	
(vedere annot. 1)	
Livello potenza acustica, misurato dB(A)	104
Livello potenza acustica, garantito L _{WA} dB(A)	106
Livelli di rumorosità	
(vedi nota 2)	
Livello di pressione acustica equivalente, all'udito dell'utente, misurato secondo EN15503, dB(A)	
Ugello rotondo	91
Bocchetta piatta	92
Livelli di vibrazioni	
(vedi nota 3)	
Livelli di vibrazione equivalenti (a _{hV,eq}) all'impugnatura, misurati in base alle norme EN15503, in m/s ²	
Ugello rotondo	1,2
Bocchetta piatta	2,0
Prestazioni della ventola	
Velocità massima dell'aria con ugello rotondo, m/s:	70
Velocità massima dell'aria con bocchetta piatta, m/s:	86
Flusso dell'aria con ugello tondo, m ³ /min	13
Flusso d'aria con bocchetta piatta, m ³ /min	10

Nota 1: Emissione di rumore nell'ambiente misurato come potenza acustica (L_{WA}) in base alla direttiva CE 2000/14/CE. Il livello di potenza acustica riportato per la macchina è stato misurato con il gruppo di taglio originale che emette il livello massimo. La differenza tra potenza acustica misurata e garantita è che la potenza acustica garantita comprende anche la dispersione nel risultato di misurazione e le variazioni tra le diverse macchine dello stesso modello come da Direttiva 2000/14/CE.

Nota 2: il valore del livello di pressione sonora equivalente viene calcolato con la seguente distribuzione nel tempo: 1/7 al regime minimo e 6/7 al regime di fuga. I dati riportati per il livello di pressione acustica equivalente della macchina hanno una dispersione statistica tipica (deviazione standard) di 1 dB (A).

Nota 3: il valore del livello di vibrazioni equivalente viene calcolato con la seguente distribuzione nel tempo: 1/7 al regime minimo e 6/7 al regime di fuga. I dati riportati per il livello di vibrazione equivalente hanno una dispersione statistica tipica (deviazione standard) di 1 m/s².

CARATTERISTICHE TECNICHE

Dichiarazione di conformità CE

Husqvarna AB, SE-561 82 Huskvarna, Svezia, tel. +46-36-146500, dichiara che gli spazzafoglie **Husqvarna 525BX** avanti numero di serie a partire dall'anno 2016 (la targhetta dei dati nominali indica chiaramente anno e numero di serie) sono conformi alle norme previste nella seguente DIRETTIVA DEL CONSIGLIO:

- del 17 maggio 2006 "sulle macchine" **2006/42/CE**.
- del 26 febbraio 2014 "sulla compatibilità elettromagnetica" **2014/30/UE**.
- dell'8 maggio 2000 "sull'emissione di rumore nell'ambiente" **2000/14/CE**. Valutazione della conformità eseguita ai sensi dell'Allegato V.

Per informazioni relative alle emissioni di rumore, vedi capitolo Dati tecnici.

Sono state applicate le seguenti norme: **EN ISO 12100:2010, CISPR 12:2009, EN 15503:2009/A1:2013**

l'SMP Svensk Maskinprovning AB, Box 7035, SE-750 07 Uppsala, Svezia, ha eseguito il controllo-tipo facoltativo per la Husqvarna AB. I certificati portano i numeri: **SEC/14/2423**

Huskvarna 30 marzo 2016



Per Gustafsson, Responsabile ricerca e sviluppo (Rappresentante autorizzato per Husqvarna AB e responsabile della documentazione tecnica.)

ΕΠΕΞΗΓΗΣΗ ΣΥΜΒΟΛΩΝ

Σύμβολα

ΠΡΟΕΙΔΟΠΟΙΗΣΗ! Το μηχάνημα μπορεί να γίνει επικίνδυνο. Η απρόσεχτη ή λανθασμένη χρήση μπορεί να έχει ως αποτέλεσμα σοβαρό ή θανάσιμο τραυματισμό του χειριστή ή άλλων ατόμων.

Διαβάστε προσεκτικά τις Οδηγίες χρήσεως και κατανοήστε το περιεχόμενο πριν χρησιμοποιήσετε το μηχάνημα.

Χρησιμοποιείτε πάντοτε:

- Προστασία ακοής
- Εγκεκριμένη προστασία ματιών
- Να φοράτε μάσκα προστασίας αναπνοής, επειδή υπάρχει κίνδυνος από σκόνες.

Πρέπει να φοράτε γάντια όταν είναι αναγκαίο.

Αυτό το προϊόν είναι σύμφωνο με τις ισχύουσες οδηγίες της ΕΚ.

Ο φυσητήρας μπορεί βίαια να εκτινάξει αντικείμενα που μπορεί να αναπηδήσουν προς τα πίσω. Κάτι τέτοιο μπορεί να προκαλέσει σοβαρό τραυματισμό των οφθαλμών αν δεν γίνεται χρήση του προτεινόμενου προστατευτικού εξοπλισμού.

Ο χειριστής του φυσητήρα να μην επιτρέψει σε πρόσωπα ή ζώα να πλησιάζουν περισσότερο από 15 μέτρα. Εάν στην περιοχή εργάζονται και άλλοι, η μεταξύ τους απόσταση να είναι το λιγότερο 15 μέτρα.

Αντλία καυσίμου.

Ηκπομπές θορύβων στο περιβάλλον σύμφωνα με την Οδηγία της Ευρωπαϊκής Κοινότητας (ΗΚ). Οι ηκπομπές του μηχανήματος αναφέρονται στο κηφάλαιο Τηχνικά χαρακτηριστικά και στην πινακίδα του προϊόντος.

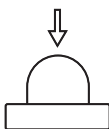

Τα υπόλοιπα σύμβολα/επιγραφές του μηχανήματος αναφέρονται σε ειδικές απαιτήσεις για εκπλήρωση προδιαγραφών έγκρισης σε ορισμένες αγορές.

Ο κινητήρας σβήνει φέρνοντας το διακόπτη στοπ στη θέση στοπ.

ΠΡΟΣΟΧΗ! Ο διακόπτης στοπ επανέρχεται αυτόματα στη θέση εκκίνησης. Για να αποφύγετε ακούσια εκκίνηση του κινητήρα, πρέπει πάντοτε να βγάξετε το κάλυμμα του μπουζιού κατά τη συναρμολόγηση το έλεγχο ή/και τη συντήρηση.

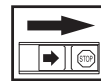

Απαιτείται τακτικός καθαρισμός.

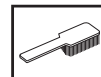

Οπτικός έλεγχος.



Συμπλήρωση καυσίμων.



Ο ρυθμιστής τσοκ σε θέση "ανοιχτό".



Ο ρυθμιστής τσοκ σε θέση "κλειστό".



ΠΕΡΙΕΧΟΜΕΝΑ

Περιεχόμενα

ΕΠΕΞΗΓΗΣΗ ΣΥΜΒΟΛΩΝ	
Σύμβολα	233
ΠΕΡΙΕΧΟΜΕΝΑ	
Περιεχόμενα	234
Πριν την εκκίνηση πρέπει να προσέξετε τα ακόλουθα:	234
ΕΙΣΑΓΩΓΗ	
Αγαπητέ πελάτη!	235
ΤΙ ΕΙΝΑΙ ΤΙ;	
Πως λέγεται αυτό στο φυσητήρα;	236
ΓΕΝΙΚΕΣ ΟΔΗΓΙΕΣ ΑΣΦΑΛΕΙΑΣ	
Γενικά	237
ΟΔΗΓΙΕΣ ΑΣΦΑΛΕΙΑΣ	
Ατομικός προστατευτικός εξοπλισμός	239
Προστατευτικός εξοπλισμός του μηχανήματος ..	239
ΣΥΝΑΡΜΟΛΟΓΗΣΗ	
Σωλήνας ρεύματος αέρα	242
ΦΡΟΝΤΙΔΑ ΚΑΥΣΙΜΩΝ	
Μίγμα καυσίμου	243
Γέμισμα ρεζερβουάρ	244
ΞΕΚΙΝΗΜΑ ΚΑΙ ΣΤΑΜΑΤΗΜΑ	
Ξεκίνημα και σταμάτημα	245
ΤΕΧΝΙΚΗ ΕΡΓΑΣΙΑΣ	
Γενικές οδηγίες εργασίας	247
ΣΥΝΤΗΡΗΣΗ	
Καρμπυρατέρ	249
Σιγαστήρας	249
Σύστημα ψύξης	249
Μπουζί	249
Φίλτρο αέρα	250
Πρόγραμμα συντήρησης	251
ΤΕΧΝΙΚΑ ΣΤΟΙΧΕΙΑ	
Τεχνικά στοιχεία	252
ΕΚ-Βεβαίωση συμφωνίας	253

Πριν την εκκίνηση πρέπει να προσέξετε τα ακόλουθα:

Διαβάστε προσεκτικά τις οδηγίες χρήσεως.



ΠΡΟΕΙΔΟΠΟΙΗΣΗ! Η μακρόχρονη έκθεση σε θόρυβο μπορεί να προκαλέσει μόνιμη θλάβη στην ακοή. Θα πρέπει πάντα να λαμβάνετε μέτρα προστασίας της ακοής σας.



ΠΡΟΕΙΔΟΠΟΙΗΣΗ! Χωρίς άδεια του κατασκευαστή, σε καμιά περίπτωση δεν επιτρέπεται μετατροπή του μηχανήματος σε σχέση με την αρχική του κατασκευή. Χρησιμοποιείτε πάντοτε γνήσια ανταλλακτικά. Μη εγκεκριμένες μετατροπές και/ή ανταλλακτικά μπορεί να έχουν ως συνέπεια σοβαρό ή θανατηφόρο τραυματισμό του χειριστή ή άλλων ατόμων.



ΠΡΟΕΙΔΟΠΟΙΗΣΗ! Ένας φυσητήρας που χρησιμοποιείται λανθασμένα ή επιπόλαια μπορεί να γίνει ένα επικίνδυνο εργαλείο που μπορεί να προκαλέσει σοβαρό, ακόμη και θανάσιμο τραυματισμό. Είναι πολύ σημαντικό να διαβάσετε και να κατανοήσετε το περιεχόμενο αυτού του οδηγού χρήσης.

Η Husqvarna AB αναπτύσσει συνεχώς τα προϊόντα της και για το λόγο αυτό επιφυλάσσει στον εαυτό της το δικαίωμα τροποποιήσεων π.χ. ως προς το σχεδιασμό και την εμφάνιση, χωρίς προειδοποίηση.

Ο φυσητήρας είναι σχεδιασμένος μόνο για το φύσημα γκαζόν, μονοπατιών, ασφάλτινων οδών και παρόμοιων επιφανειών.

ΕΙΣΑΓΩΓΗ

Αγαπητέ πελάτη!

Συγχαρητήρια για την επιλογή σας να αγοράσετε ένα προϊόν της Husqvarna! Οι ρίζες της Husqvarna φτάνουν μέχρι το 1689, τότε που ο βασιλιάς Κάρολος ο 11ος έστησε στις όχθες του ποταμού Huskvarna ένα εργοστάσιο κατασκευής πυροβόλων όπλων. Η εγκατάσταση του εργοστασίου στις όχθες του ποταμού είχε λογική βάση, καθώς το ποτάμι χρησίμευε για την παραγωγή κινητήριας δύναμης, λειτουργώντας έτσι και ως εργοστάσιο παραγωγής ενέργειας από υδατόπτωση. Σε αυτά τα 300 και άνω χρόνια λειτουργίας του εργοστασίου της Husqvarna, έχουν κατασκευαστεί αμέτρητα προϊόντα, από σόμπες καυσόξυλων μέχρι μοντέρνες ηλεκτρικές κουζίνες, ραπτομηχανές, ποδήλατα, μοτοσικλέτες κλπ. Το 1956 παρουσιάστηκε στην αγορά το πρώτο χροτοκοπτικό και το 1959 ακολούθησε το αλυσοπρίονο, και έως σήμερα η Husqvarna δραστηριοποιείται σε αυτά τα πλαίσια.

Η Husqvarna είναι σήμερα ένας από τους πρωτοπόρους κατασκευαστές στον κόσμο στα προϊόντα δασοκομίας και κηπουρικής βάζοντας ύψιστη προτεραιότητα στην ποιότητα και την απόδοση. Η επιχειρηματική μας φιλοσοφία είναι να αναπτύσουμε, να παράγουμε και να προσφέρουμε στην αγορά προϊόντα με κινητήρες στους τομείς της δασοκομίας, της κηπουρικής καθώς και στην οικοδομική και κατασκευαστική βιομηχανία. Ο στόχος της Husqvarna είναι να βρίσκεται στην κορυφή όσο αφορά την εργονομία, τη φιλικότητα προς τον χρήστη, την ασφάλεια και την φροντίδα για το περιβάλλον, και γι' αυτό έχει αναπτυχθεί μια πλειάδα έξυπνων λύσεων για την βελτίωση αυτών των προϊόντων.

Είμαστε βέβαιοι ότι θα εκτιμήσετε και θα ικανοποιηθείτε από την ποιότητα και την απόδοση του προϊόντος μας για μεγάλο χρονικό διάστημα. Με την αγορά ενός από τα προϊόντα μας προσφέρεται η δυνατότητα παροχής εξειδικευμένης βοήθειας σε περίπτωση βλαβών και για την επισκευή τους. Αν η αντιπροσωπεία που αγοράσατε το μηχάνημα δεν διαθέτει εξουσιοδοτημένο συνεργείο, τότε ρωτήστε τη πού θα βρείτε το πλησιέστερο συνεργείο εξυπηρέτησης.

Ελπίζουμε να μείνετε ικανοποιημένοι από το μηχάνημά σας και ότι θα γίνει ο βοηθός σας που θα σας συνοδεύει για μεγάλο χρονικό διάστημα. Θεωρήστε αυτό το εγχειρίδιο οδηγιών σαν ένα πολύτιμο βοήθημα. Τηρώντας όλα αναφέρονται σε αυτό (χρήση, επισκευή, συντήρηση, κλπ.) μπορείτε αισθητά να επιμηκύνετε τη ζωή του καθώς και την μεταπωλητική του αξία. Αν πουλήσετε το μηχάνημά σας, φροντίστε να δώσετε στον νέο κάτοχο και το εγχειρίδιο οδηγιών.

Ευχαριστούμε που χρησιμοποιείτε ένα προϊόν της Husqvarna!

Η Husqvarna AB αναπτύσσει συνεχώς τα προϊόντα της και για το λόγο αυτό επιφυλάσσει στον εαυτό της το δικαίωμα τροποποιήσεων πχ. ως προς το σχεδιασμό και την εμφάνιση, χωρίς προειδοποίηση.

ΤΙ ΕΙΝΑΙ ΤΙ;

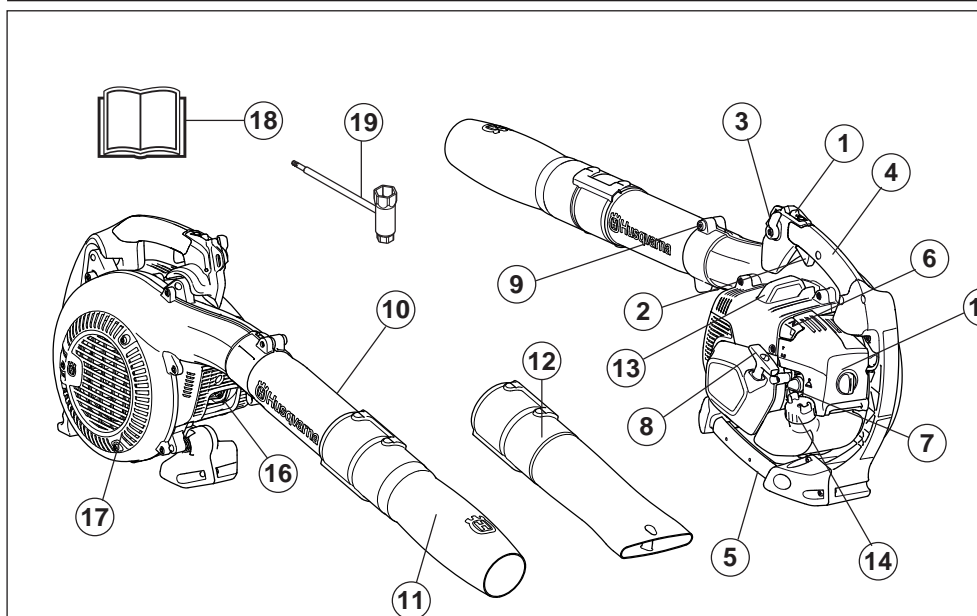

Πως λέγεται αυτό στο φυσητήρα;

- | | |
|--|-----------------------------|
| 1 Διακόπτης Στοπ | 13 Μπουζί |
| 2 Χειριστήριο γκαζιού | 14 Τάπα ρεζερβουάρ καυσίμων |
| 3 Έλεγχος ρυθμίσεων γκαζιού | 15 Φίλτρο αέρα |
| 4 Ρυθμιστική χειρολαβή/Χειρολαβή χειρισμού | 16 Σιγαστήρας |
| 5 Χειρολαβή | 17 Σίτα εισαγωγής αέρα |
| 6 Διακόπτης τσοκ αέρα | 18 Οδηγίες χρήσεως |
| 7 Αντλία καυσίμου | 19 Σύνθετο κλειδί |
| 8 Λαβή σχοινιού εκκίνησης | |
| 9 Βίδα σύσφιξης του σωλήνα | |
| 10 Ενδιάμεσος σωλήνας | |
| 11 Στρογγυλό ακροφύσιο | |
| 12 Επίπεδο ακροφύσιο | |

ΓΕΝΙΚΕΣ ΟΔΗΓΙΕΣ ΑΣΦΑΛΕΙΑΣ

Γενικά



ΠΡΟΕΙΔΟΠΟΙΗΣΗ! Υπερβολική έκθεση σε κραδασμούς μπορεί να προκαλέσει προβλήματα σε αγγεία και νεύρα σε άτομα που έχουν κυκλοφοριακό πρόβλημα. Απευθυνθείτε σε γιατρό εάν διαπιστώσετε συμπτώματα που μπορούν να οφείλονται σε υπερβολική έκθεση σε κραδασμούς. Παραδείγματα τέτοιων συμπτωμάτων είναι μούδιασμα, έλλειψη αίσθησης, "μυρμηκίαση", "τσιμπήματα", πόνος, έλλειψη ή μείωση της κανονικής δύναμης, αλλαγές στην επιφάνεια και στο χρώμα του δέρματος. Αυτά τα συμπτώματα εμφανίζονται συνήθως στα δάχτυλα, στα χέρια και στους καρπούς. Αυτά τα συμπτώματα μπορεί να αυξηθούν σε χαμηλές θερμοκρασίες. Προκειμένου να μειωθεί ο κίνδυνος εμφάνισης της νόσου λευκού δακτύλου, συνιστώνται ανεπιφύλακτα οι παρακάτω προφυλάξεις.

Φοράτε παχιά γάντια κατά των δονήσεων.

Κάνετε τακτικά ένα διάλειμμα άνω των 5 λεπτών σε θερμό μέρος.

Κρατάτε πάντα γερά το μηχάνημα, αλλά μη σφίγγετε τις λαβές με συνεχή, υπερβολική πίεση.

Αν νιώσετε δυσφορία, ερυθρότητα και οίδημα στα δάκτυλά σας ή σε οποιοδήποτε άλλο μέρος του σώματος σας, επισκεφτείτε έναν ιατρό πριν επιδεινωθεί.

ΣΗΜΑΝΤΙΚΟ!

Ο φυσητήρας είναι σχεδιασμένος μόνο για το φύσημα γκαζόν, μονοπατιών, ασφάλτινων οδών και παρόμοιων επιφανειών.

Κάντε μία γενική επιθεώρηση στο μηχάνημα πριν από τη χρήση, ανατρέξτε στο πρόγραμμα συντήρησης.

Ποτέ μην χρησιμοποιείτε το μηχάνημα όταν είστε κουρασμένος, έχετε πει αλκοόλ ή πήρατε φάρμακα που επηρεάζουν την όρασή σας, την κρίση σας ή τον έλεγχο του σώματός σας.

Χρησιμοποιείτε ατομικό προστατευτικό εξοπλισμό.

Βλ. τις οδηγίες στο κεφάλαιο "Ατομικός προστατευτικός εξοπλισμός"

Να φοράτε κατάλληλα ρούχα. Μην φοράτε ψαρδιά ρούχα ή κοσμήματα. Φροντίστε ώστε τα μαλλιά, τα ρούχα και τα γάντια σας να βρίσκονται μακριά από τα κινούμενα μέρη. Τα ψαρδιά ρούχα, τα κοσμήματα ή τα μακριά μαλλιά ενδέχεται να πιαστούν σε κινούμενα μέρη.

Ποτέ μην χρησιμοποιείτε ένα μηχάνημα στο οποίο έγιναν τέτοιες μετατροπές, ώστε δεν είναι πια σύμφωνο με το πρωτότυπο.

Μην χρησιμοποιείτε ποτέ το μηχάνημα εάν παρουσιάζει πρόβλημα. Εκτελείτε όλους τους ελέγχους ασφαλείας και τηρείτε τις οδηγίες συντήρησης και επισκευής που αναφέρονται στο παρόν εγχειρίδιο. Μερικά μέτρα συντήρησης και επισκευής πρέπει να εκτελούνται από εκπαιδευμένο και ειδικευμένο προσωπικό. Δείτε τις οδηγίες στην ενότητα με τίτλο Συντήρηση.

Όλα τα καλύμματα και τα προστατευτικά πρέπει να είναι μονταρισμένα πριν το ξεκίνημα. Βεβαιωθείτε ότι το κάλυμμα του μπουζί και το καλώδιο ανάφλεξης δεν έχουν ζημιές για να αποφύγετε το κίνδυνο ηλεκτροπληξίας.

Ο χειριστής του φυσητήρα να μην επιτρέπει σε πρόσωπα ή ζώα να πλησιάζουν περισσότερο από 15 μέτρα. Εάν στην περιοχή εργάζονται και άλλοι, η μεταξύ τους απόσταση να είναι το λιγότερο 15 μέτρα. Μην επιτρέπετε σε παιδιά να χρησιμοποιούν το μηχάνημα.

Μην επιτρέπετε σε κανέναν άλλον να χρησιμοποιήσει το μηχάνημα αν δεν έχετε βεβαιωθεί ότι γνωρίζει το περιεχόμενο των οδηγιών χρήσης.

Προτού ξεκινήσετε τις εργασίες, ελέγχετε πάντα ότι δεν υπάρχουν αντικείμενα που μπορούν να φράξουν τη σίτα.

Απευθύνεστε πάντα στις κατά τόπους αρχές και βεβαιωθείτε ότι ακολουθείτε τις οδηγίες που ισχύουν.

Να διατερείτε όλα τα μέρη του σώματός σας μακριά από θερμές επιφάνειες. Τα μεταλλικά τμήματα και το κάλυμμα του κινητήρα μπορεί να φτάσουν πολύ υψηλές θερμοκρασίες κατά τη διάρκεια της λειτουργίας και μπορεί να προκληθούν σοβαρά εγκαύματα.

Μην αφαιρείτε ποτέ τα υπολείμματα από τη σήτα εισαγωγής ενώ λειτουργεί ο κινητήρας. Η επαφή με την περιστρεφόμενη φτερωτή του φυσητήρα μπορεί να προκαλέσει σοβαρό προσωπικό τραυματισμό.

ΓΕΝΙΚΕΣ ΟΔΗΓΙΕΣ ΑΣΦΑΛΕΙΑΣ



ΠΡΟΕΙΔΟΠΟΙΗΣΗ! Το μηχάνημα αυτό παράγει ηλεκτρομαγνητικό πεδίο κατά τη διάρκεια της λειτουργίας. Το πεδίο αυτό, υπο ορισμένες συνθήκες, ενδέχεται να προκαλεί παρεμβολές σε ενεργητικά και παθητικά εμφυτεύματα. Προκειμένου να μειωθεί ο κίνδυνος σοβαρού ή θανατηφόρου τραυματισμού, συνιστούμε στα άτομα με ιατρικά εμφυτεύματα να συμβουλευτούν τον θεράποντα ιατρό και τον κατασκευαστή του ιατρικού εμφυτεύματος, πριν θέσουν το μηχάνημα σε λειτουργία.

Εκκίνηση

- Μην βάζετε μπρος το μηχάνημα μέσα σε κλειστό χώρο. Να ξέρετε ότι η εισπνοή των καυσαερίων του κινητήρα είναι επικίνδυνη.
- Παρατηρήστε γύρω σας και βεβαιωθείτε ότι δεν υπάρχει κίνδυνος άνθρωποι ή ζώα να έρθουν σε επαφή με το στόμιο εξόδου του αέρα.

Τοποθετήστε το μηχάνημα στο έδαφος, πιέστε το σώμα του μηχανήματος επάνω στο έδαφος με το δεξί σας χέρι (ΠΟΣΟΧΗ! Όχι με το πόδι σας). Τώρα πιάστε τη λαβή συστήματος εκκίνησης με το αριστερό χέρι και τραβήξτε γρήγορα και σταθερά.

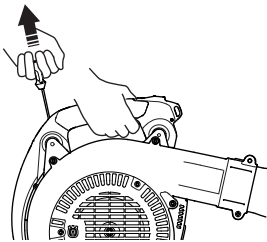

Ασφάλεια καυσίμων



- Χρησιμοποιείτε πάντοτε ρεζερβουάρ καυσίμων με βαλβίδα υπερχειλίσης.
- Μη γεμίζετε ποτέ το μηχάνημα με καύσιμα όταν ο κινητήρας είναι σε λειτουργία. Να σβήνετε πάντα τον κινητήρα και να τον αφήνετε να κρνώσει για λίγα λεπτά πριν από την επαναπλήρωση.
- Φροντίζετε για τον καλό αερισμό κατά το γέμισμα καυσίμου και την ανάμιξη του (βενζίνη με λάδι δίχρονης μηχανής).
- Αποφύγετε την επαφή του δέρματος με το καύσιμο. Το καύσιμο ερεθίζει το δέρμα και μπορεί να προκαλέσει ακόμη και δερματικές αλλαγές.

- Πριν ξαναβάλετε μπρος μετακινήστε το μηχάνημα τουλάχιστον 3 m από το σημείο που γεμίσατε βενζίνη.

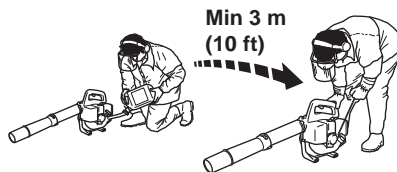

- Μη βάλτε ποτέ εμπρός το μηχάνημα:
 - Εάν έχετε χύσει επάνω του καύσιμο. Σκουπίστε τα και αφήστε να εξατμιστεί το καύσιμο που απομένει.
 - Εάν έχετε χύσει καύσιμο επάνω σας ή στα ρούχα σας, αλλάξτε ρούχα. Πλύνετε οποιοδήποτε μέρος του σώματός σας έχει έλθει σε επαφή με το καύσιμο. Χρησιμοποιήστε σαπούνι και νερό.
 - Αν έχετε διαρροή καυσίμου: ελέγχετε τακτικά για διαρροές από το καπάκι καυσίμου και τις σωληνώσεις καυσίμων.

Μεταφορά και αποθήκευση

- Αποθηκεύετε και μεταφέρετε το μηχάνημα και το καύσιμο ώστε να μην υπάρχει κίνδυνος τυχόν διαρροές ή αναθυμιάσεις να έρθουν σε επαφή με σπινθήρες ή γυμνές φλόγες, όπως για παράδειγμα, από ηλεκτρικές μηχανές, ηλεκτροκινήτες, ηλεκτρικούς διακόπτες/διακόπτες ρεύματος ή θερμαντήρες.
- Όταν αποθηκεύετε και μεταφέρετε καύσιμο πρέπει να χρησιμοποιούνται πάντοτε εγκεκριμένα δοχεία που προορίζονται γι' αυτό τον σκοπό.
- Όταν αποθηκεύετε το μηχάνημα για μεγάλη χρονικά διαστήματα το ρεζερβουάρ καυσίμου πρέπει να αδειάζει. Απευθυνθείτε στο πλησιέστερο πρατήριο καυσίμων για να ρωτήσετε τον τρόπο διάθεσης του καυσίμου. Αδειάστε το ντεπόζιτο καυσίμου και πιέστε τον ενεργοποιητή μέχρι να αδειάσει τελείως το καύσιμο. Αφαιρέστε το μπουζί και ρίξτε μια κουταλιά λαδιού 2-χρονων κινητήρων στον κύλινδρο. Περιστρέψτε μερικές φορές τον κινητήρα και τοποθετήστε ξανά το μπουζί στη θέση του.
- Πριν αποθηκεύσετε το μηχάνημα για μεγάλο χρονικό διάστημα, βεβαιωθείτε ότι έχει προηγουμένως καθαριστεί και ότι πλήρες σέρβις έχει πραγματοποιηθεί.
- Ασφαλίστε το μηχάνημα κατά τη μεταφορά.
- Αποθηκεύστε το μηχάνημα σε ξηρό, δροσερό, καλά αεριζόμενο και χωρίς σκόνη μέρος. Αποθηκεύστε το μηχάνημα σε μέρος όπου δεν μπορούν να το φτάσουν παιδιά.



ΠΡΟΕΙΔΟΠΟΙΗΣΗ! Δείξτε μεγάλη προσοχή όταν διαχειρίζεστε καύσιμο. Έχετε στον νου σας τον κίνδυνο πυρκαϊάς, εκρήξεων και εισπνοής αναθυμιάσεων.

ΟΔΗΓΙΕΣ ΑΣΦΑΛΕΙΑΣ

Ατομικός προστατευτικός εξοπλισμός



ΠΡΟΕΙΔΟΠΟΙΗΣΗ! Σε οποιαδήποτε χρήση του μηχανήματος πρέπει να χρησιμοποιείτε εγκεκριμένο ατομικό προστατευτικό εξοπλισμό. Ο ατομικός προστατευτικός εξοπλισμός δεν εξουδετερώνει τον κίνδυνο τραυματισμού, παρά μειώνει τα αποτελέσματα ενός τραύματος σε περίπτωση ατυχήματος. Ζητήστε από τον έμπορο να σας βοηθήσει στην εκλογή προστατευτικού εξοπλισμού. Διαβάστε προσεκτικά τις Οδηγίες χρήσεως και κατανοήστε το περιεχόμενο πριν χρησιμοποιήσετε το μηχάνημα.



ΠΡΟΕΙΔΟΠΟΙΗΣΗ! Όταν φοράτε ωτασπίδες έχετε το νου σας ώστε να ακούσετε τυχόν προειδοποιητικά σήματα ή φωνές. Πάντα να βγάζετε τις ωτασπίδες μόλις σβήσει ο κινητήρας.

- Πρέπει να φοράτε γάντια όταν είναι αναγκαίο.



- Πρέπει να φοράτε ωτασπίδες που παρέχουν επαρκή μείωση του θορύβου.



- Πρέπει να φοράτε πάντοτε εγκεκριμένη προστασία ματιών. Αν χρησιμοποιείτε προστατευτική μάσκα τότε θα πρέπει επίσης να φοράτε εγκεκριμένα προστατευτικά γυαλιά. Τα εγκεκριμένα προστατευτικά γυαλιά να συμμορφώνονται με το πρότυπο ANSI Z87.1 στις Η.Π.Α. ή με το πρότυπο EN 166 στις χώρες της Ε.Ε. Χτυπήματα από κλαδιά ή αντικείμενα που εκσφενδονίζονται μπορεί να τραυματίσουν τα μάτια σας.

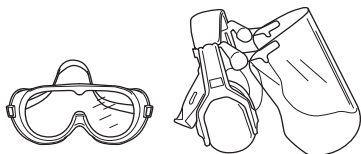

- Φοράτε σταθερές, αντιολισθητικές μπότες.



- Φοράτε πάντα χοντρά, μακριά παντελόνια, μπότες, γάντια και πουκάμισα με μακρύ μανίκι. Για να μειώσετε τον κίνδυνο τραυματισμού που σχετίζεται με την εμπλοκή αντικειμένων σε κινούμενα μέρη, μην φοράτε χαλαρά ρούχα, μαντίλια, κοσμήματα κ.λπ. Δέστε τα μαλλιά σας πάνω από τους ώμους.
- Να φοράτε μάσκα προστασίας αναπνοής, επειδή υπάρχει κίνδυνος από σκόνες.

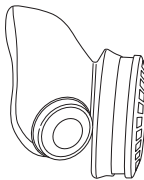

- Έχετε πάντοτε μαζί σας κιβώτιο πρώτων βοηθειών.



Προστατευτικός εξοπλισμός του μηχανήματος

Στο μέρος αυτό παρουσιάζονται τα εξαρτήματα ασφάλειας του μηχανήματος, η αποστολή τους καθώς και ο τρόπος ελέγχου και συντήρησης για την ασφαλή λειτουργία τους. Βλ. κεφ. Τι είναι τι; για να βρείτε πού είναι τοποθετημένα αυτά τα εξαρτήματα στο μηχάνημα.



ΠΡΟΕΙΔΟΠΟΙΗΣΗ! Ποτέ μην χρησιμοποιείτε ένα μηχάνημα με ελαττωματικά εξαρτήματα ασφάλειας. Ακολουθήστε τις οδηγίες ελέγχου, συντήρησης και σέρβις που παρουσιάζονται στο κεφάλαιο αυτό.

ΟΔΗΓΙΕΣ ΑΣΦΑΛΕΙΑΣ

Διακόπτης Στοπ

Ο διακόπτης Στοπ χρησιμοποιείται για το σβήσιμο του κινητήρα.

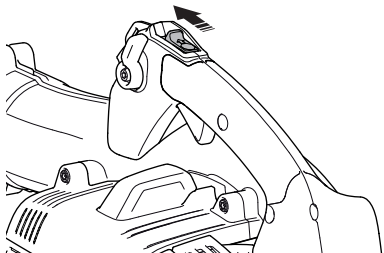

Αφαιρέστε το καλώδιο ανάφλεξης και το μπουζί για να διεξάγετε τον έλεγχο και τη συντήρηση.

Αποσβεστήρας κραδασμών

Το μηχάνημα είναι εξοπλισμένο με ένα σύστημα απόσβεσης κραδασμών, που είναι σχεδιασμένο για να ελαχιστοποιεί τους κραδασμούς και να κάνει ευκολότερη την εργασία.

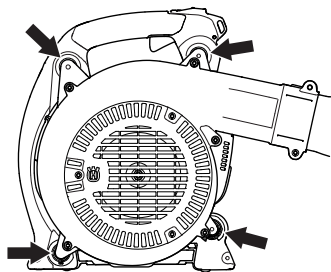

ΠΡΟΕΙΔΟΠΟΙΗΣΗ! Η υπερβολική έκθεση σε κραδασμούς μπορεί να έχει ως αποτέλεσμα βλάβες των αιμοφόρων αγγείων ή του νευρικού συστήματος σε άτομα που υποφέρουν από κυκλοφορικά προβλήματα. Επικοινωνήστε με το γιατρό σας εάν έχετε συμπτώματα που μπορεί να οφείλονται σε υπερβολική έκθεση σε κραδασμούς. Τα συμπτώματα αυτά περιλαμβάνουν μούδιασμα, απώλεια αφής, γαργάλισμα, μυρμηκίαση, πόνο, απώλεια σωματικής αντοχής, μεταβολές στο χρώμα του δέρματος ή της επιφάνειάς του. Αυτά τα συμπτώματα συνήθως εμφανίζονται στα δάκτυλα, στα χέρια ή στους καρπούς των χεριών. Ο κίνδυνος αυξάνεται σε χαμηλές θερμοκρασίες.

Σιγαστήρας



Ο σιγαστήρας είναι κατασκευασμένος για να περιορίζει τη στάθμη του θορύβου στο ελάχιστο και να διοχετεύει τα καυσαέρια μακριά από τον χειριστή.

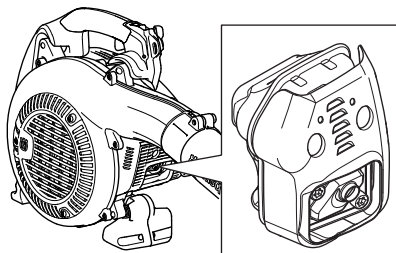

Ο σιγαστήρας που είναι εφοδιασμένος με καταλυτικό μετατροπέα είναι επίσης σχεδιασμένος να μειώνει τα επιβλαβή αέρια της εξάτμισης.

Σε χώρες με θερμό και ξηρό κλίμα υπάρχει μεγάλος κίνδυνος πυρκαγιάς. Για το λόγο αυτό έχουμε εφοδιάσει ορισμένους σιγαστήρες με δικτυωτό πλέγμα σπινθήρων. Βεβαιωθείτε ότι ο σιγαστήρας στο μηχανήμα σας είναι εφοδιασμένος με αυτό το πλέγμα.

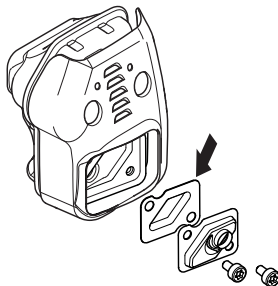

Για το σιγαστήρα έχει μεγάλη σημασία να ακολουθήσετε τις οδηγίες ελέγχου, συντήρησης και σέρβις του μηχανήματος.

Μη χρησιμοποιείτε ποτέ ένα μηχάνημα με ελαττωματικό σιγαστήρα.

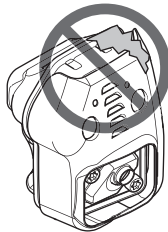

ΟΔΗΓΙΕΣ ΑΣΦΑΛΕΙΑΣ

Βεβαιώνεστε τακτικά ότι ο σιγαστήρας είναι γερά στερεωμένος στο μηχανήμα.

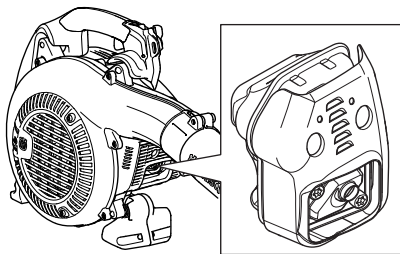

Εάν ο σιγαστήρας του μηχανήματός σας έχει και διχτυωτό φίλτρο σπινθήρων, θα πρέπει να το καθαρίζετε τακτικά. Ένα γεμάτο ακαθαρσίες φίλτρο σπινθήρων προκαλεί υπερθέρμανση του κινητήρα, κάτι που μπορεί να καταλήξει σε σοβαρή βλάβη.

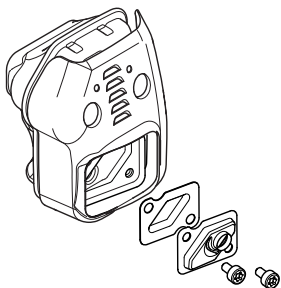

Βεβαιωθείτε ότι η σίτα συγκράτησης σπινθήρων έχει βιδωθεί σωστά στη θέση της.



ΠΡΟΕΙΔΟΠΟΙΗΣΗ! Οι σιγαστήρες που είναι εφοδιασμένοι με καταλυτικούς μετατροπείς θερμαίνονται πολύ κατά τη χρήση και διατηρούνται θερμοί για αρκετό χρόνο μετά τη διακοπή λειτουργίας. Αυτό ισχύει επίσης σε ταχύτητες ρελαντί. Η επαφή μπορεί να προκαλέσει εγκαύματα στο δέρμα. Θυμηθείτε ότι υπάρχει κίνδυνος πυρκαγιάς!



ΠΡΟΕΙΔΟΠΟΙΗΣΗ! Στο εσωτερικό του σιγαστήρα περιέχονται χημικά που μπορεί να είναι καρκινογόνα. Στην περίπτωση κατεστραμμένου σιγαστήρα, αποφύγετε την επαφή με αυτά τα στοιχεία.

Φίλτρο αέρα

Ποτέ μην χρησιμοποιείτε το φυσητήρα φύλλων χωρίς φίλτρο αέρα ή με στοιχείο φίλτρου που έχει υποστεί ζημιά ή παραμορφωθεί, καθώς ο μη φιλτραρισμένος αέρας που περιέχει σκόνη μπορεί να καταστρέψει γρήγορα τον κινητήρα.

ΣΥΝΑΡΜΟΛΟΓΗΣΗ

Σωλήνας ρεύματος αέρα

Ο σωλήνας του φυσητήρα τοποθετείται στη μονάδα με ένα σύστημα εγκοπής και προεξοχής.

- Για την τοποθέτηση ή αφαίρεση του σωλήνα του φυσητήρα, πρέπει να αφαιρεθεί η βίδα σύσφιξης του σωλήνα.
- Ευθυγραμμίστε την εγκοπή στην έξοδο αέρα του φυσητήρα με την ανάγλυφη νεύρωση στον ενδιάμεσο σωλήνα και εισαγάγετε το σωλήνα μέχρι να ευθυγραμμιστούν οι οπές στο σωλήνα και στο περίβλημα.
- Σφίξτε ξανά τη βίδα σύσφιξης του σωλήνα.

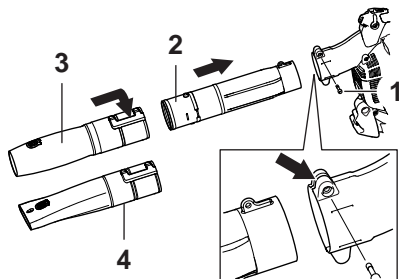

- 1 Βίδα σύσφιξης του σωλήνα
- 2 Ενδιάμεσος σωλήνας
- 3 Στρογγυλό ακροφύσιο
- 4 Ακροφύσιο υψηλής ταχύτητας

ΦΡΟΝΤΙΔΑ ΚΑΥΣΙΜΩΝ

Μίγμα καυσίμου

ΠΡΟΣΟΧΗ! Το μηχάνημα διαθέτει δίχρονο κινητήρα και πρέπει να εκτελείται πάντα χρησιμοποιώντας ένα μίγμα πετρελαίου και λαδιού για δίχρονους κινητήρες. Είναι σημαντικό να μετράτε με ακρίβεια την ποσότητα του λαδιού που θα αναμιχθεί, για να διασφαλίσετε τη δημιουργία του σωστού μίγματος. Όταν αναμιγνύετε μικρές ποσότητες καυσίμου, ακόμα και οι μικρές ανακρίβειες μπορούν να επηρεάσουν δραστικά την αναλογία του μίγματος.



ΠΡΟΕΙΔΟΠΟΙΗΣΗ! Φροντίζετε επίσης να έχετε καλό εξαερισμό κατά την πρόσμιξη.

Βενζίνη

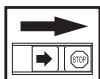

ΠΡΟΣΟΧΗ! Χρησιμοποιείτε πάντοτε βενζίνη καλής ποιότητας/μίγμα λαδιού (τουλάχιστον 90 οκτανίων).



- Ο χαμηλότερος συνιστώμενος αριθμός οκτανίων είναι 90. Αν λειτουργείτε τον κινητήρα με βενζίνη που έχει αριθμό οκτανίων χαμηλότερο από 90 μπορεί να προκληθεί το λεγόμενο κτύπημα. Αυτό οδηγεί σε αυξημένη θερμοκρασία κινητήρα, πράγμα που μπορεί να έχει ως αποτέλεσμα σοβαρή βλάβη του κινητήρα.
- Όταν εργάζεστε συνεχώς με υψηλές στροφές συνιστάται καύσιμο υψηλού αριθμού οκτανίων. Χρησιμοποιείτε αμόλυβδε βενζίνη καλής ποιότητας.

Μπορεί να χρησιμοποιηθεί καύσιμο με μίγμα αιθανόλης E10, (μέγιστο μίγμα αιθανόλης 10%) Η χρήση μιγμάτων αιθανόλης με περιεκτικότητα υψηλότερη από E10, οδηγεί σε φτωχές συνθήκες οδήγησης που μπορούν να προκαλέσουν ζημιά στη μηχανή.

Λάδι για δίχρονους κινητήρες

- Για βέλτιστα αποτελέσματα και απόδοση χρησιμοποιείτε λάδι για δίχρονους κινητήρες της HUSQVARNA, που είναι ειδικά κατασκευασμένο για τους δίχρονους κινητήρες της εταιρείας. Μίγμα 1:50 (2%).
- Αν δεν βρίσκετε λάδι δίχρονου κινητήρα της HUSQVARNA, μπορείτε να αναμίξετε άλλο λάδι καλής ποιότητας για δίχρονους κινητήρες κατάλληλο για αερόψυκτες μηχανές. Ρωτήστε τον αντιπρόσωπό σας σχετικά με το λάδι. Αναλογία πρόσμιξης 1:33 (3%).
- Μη χρησιμοποιείτε ποτέ λάδι προορισμένο για δίχρονο υδρόψυκτο εξωλέμβιο κινητήρα.

- Μη χρησιμοποιείτε ποτέ λάδι προορισμένο για τετράχρονους κινητήρες.

Βενζίνη, λίτρα	Λάδι για δίχρονους κινητήρες, λίτρα	
	2% (1:50)	3% (1:33)
5	0,10	0,15
10	0,20	0,30
15	0,30	0,45
20	0,40	0,60

Ανάμιξη

- Η ανάμιξη βενζίνης-λαδιού να γίνεται σε καθαρό δοχείο κατάλληλο για καύσιμα.
- Ξεκινήστε πάντοτε με τη μισή ποσότητα βενζίνης προς ανάμιξη. Προσθέστε μετά όλη την ποσότητα λαδιού της αναλογίας. Ανακατέψτε (ανακινήστε) το μίγμα. Προσθέστε το υπόλοιπο μισό της ποσότητας βενζίνης.
- Ανακατέψτε (ανακινήστε) το μίγμα προσεχτικά πριν γεμίσετε το ρεζερβουάρ του μηχανήματος.



- Μην αναμιγνύετε καύσιμο περισσότερο από την κατανάλωση ενός μηνός το πολύ.
- Αν δεν θα χρησιμοποιηθεί το μηχάνημα για μεγάλο διάστημα, να αδειάσετε και να καθαρίσετε το ρεζερβουάρ.

ΦΡΟΝΤΙΔΑ ΚΑΥΣΙΜΩΝ

Γέμισμα ρεζερβουάρ



ΠΡΟΕΙΔΟΠΟΙΗΣΗ! Οι παρακάτω ενέργειες πρόφυλαξης μειώνουν τους κινδύνους πυρκαγιάς:

Ανατροφοδοτήστε με καύσιμο σε περιοχή με καλό εξαερισμό. Μην τροφοδοτείτε το μηχάνημα με καύσιμο σε κλειστούς χώρους.

Μην καπνίζετε και μην έχετε κανένα θερμό αντικείμενο κοντά στα καύσιμα.

Ποτέ μη γεμίζετε το ρεζερβουάρ με τον κινητήρα σε λειτουργία.

Να σβήνετε πάντα τον κινητήρα και να τον αφήνετε να κρυώσει για λίγα λεπτά πριν από την επαναπλήρωση.

Για το γέμισμα να ανοίξετε το τάπα με αργές κινήσεις, ώστε να διαφύγει η πίεση από εξατμισμένο καύσιμο.

Βιδώστε το τάπα προσεκτικά μετά από κάθε γέμισμα του ρεζερβουάρ.

Εάν έχετε χύσει επάνω του καύσιμο. Σκουπίστε τα και αφήστε να εξατμιστεί το καύσιμο που απομένει.

Μετακινείτε πάντα τη μηχανή μακριά από την περιοχή ανεφοδιασμού και την πηγή καυσίμου πριν από την εκκίνηση.

- Πριν ξαναβάλετε μπρος μετακινήστε το μηχάνημα τουλάχιστον 3 m από το σημείο που γεμίσατε βενζίνη.

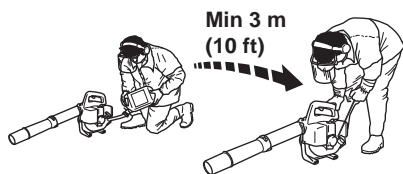

- Καθαρίστε την περιοχή γύρω από την τάπα καυσίμου. Η επιμόλυνση στο ρεζερβουάρ καυσίμου μπορεί να δημιουργήσει προβλήματα στη λειτουργία.
- Βεβαιωθείτε ότι το καύσιμο είναι καλά αναμειγμένο ανακινώντας το δοχείο πριν γεμίσετε το ρεζερβουάρ.
- Ελέγξτε το επίπεδο καυσίμου πριν από κάθε χρήση και αφήστε χώρο για τη διαστολή του καυσίμου, καθώς η θερμότητα από τον κινητήρα και τον ήλιο

μπορεί να προκαλέσει τη διαστολή και υπερχειλίση του καυσίμου.

- Διατηρήστε τις χειρολαβές στεγνές, χωρίς λάδια και καύσιμα.
- Για φύλαξη καυσίμων να χρησιμοποιούνται τα ειδικά δοχεία που είναι εγκριμένα γι' αυτόν το σκοπό.

ΞΕΚΙΝΗΜΑ ΚΑΙ ΣΤΑΜΑΤΗΜΑ

Ξεκίνηση και σταμάτημα



ΠΡΟΕΙΔΟΠΟΙΗΣΗ! Μετακινείτε πάντα τη μηχανή μακριά από την περιοχή ανεφοδιασμού και την πηγή καυσίμου πριν από την εκκίνηση. Τοποθετήστε το μηχανήμα σε μια επίπεδη επιφάνεια.

Βεβαιωθείτε ότι δεν υπάρχουν άσχετα πρόσωπα στην περιοχή εργασίας, διαφορετικά υπάρχει κίνδυνος σοβαρών τραυματισμών. Η απόσταση ασφαλείας είναι 15 μέτρα.

Το μηχανήμα να μπαίνει σε λειτουργία μόνον αν είναι κομπλέ με όλα του τα εξαρτήματα. Αν το μηχανήμα μπει σε λειτουργία χωρίς μονταρισμένα τα καλύμματα, υπάρχει κίνδυνος να προκληθεί τραυματισμός.

Εκκίνηση

Θέση γκαζιού: Θέστε τη ρύθμιση θέσης γκαζιού στη θέση ρελαντί.

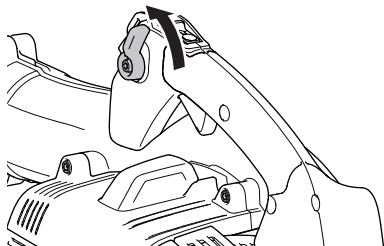

Αντλία καυσίμου: Πατήστε μερικές φορές το διάφραγμα της αντλίας καυσίμου μέχρις ότου αρχίζει να γεμίζει με καύσιμο. Δεν χρειάζεται να γεμίσει εντελώς.

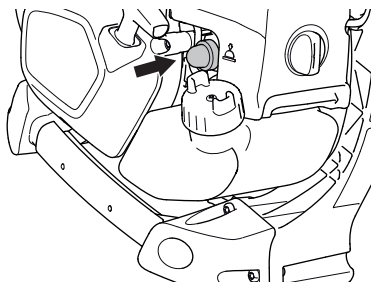

Κρύος κινητήρας

Τσοκ: Τραβήξτε το τσοκ σε θέση τσοκ.

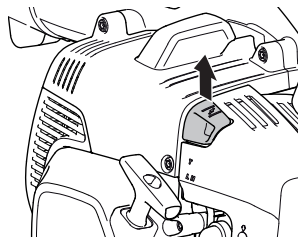

Κρατήστε τον κορμό του μηχανήματος στο έδαφος με το δεξιό σας χέρι (ΠΟΣΟΧΗ! Όχι με το πόδι σας!).

Πιάστε τη λαβή συστήματος εκκίνησης, τραβήξτε αργά το κορδόνι προς τα έξω με το αριστερό σας χέρι μέχρι να αισθανθείτε κάποια αντίσταση (δηλ. μέχρι να 'πίασουν' τα άγκιστρα εμπλοκής του συστήματος εκκίνησης) και, τώρα, τραβήξτε το κορδόνι γρήγορα και με δύναμη. **Ποτέ μην τυλίγεται το κορδόνι εκκίνησης στο χέρι.**

Τραβήξτε επανειλημμένα το κορδόνι έως ότου ο κινητήρας πάει να ξεκινήσει (ή το μέγιστο έως 5 φορές).

Πιέστε το χειριστήριο τσοκ κάτω στη θέση λειτουργίας.

Τραβήξτε το κορδόνι έως ότου ο κινητήρας ξεκινήσει και σταδιακά πατήστε τη σκανδάλη γκαζιού για να αυξήσετε τις στροφές του κινητήρα στις στροφές λειτουργίας.

Ζεστός κινητήρας

Ακολουθήστε την ίδια διαδικασία όπως στην κίνηση κρύου κινητήρα αλλά χωρίς το διακόπτη τσοκ στη θέση τσοκ. Αν ο κινητήρας δεν ξεκινάει μετά από πολλές προσπάθειες, κλείστε το τσοκ και τραβήξτε πάλι το κορδόνι.

Ο αέρας αποδεδμεύεται μόλις ξεκινήσει ο κινητήρας, ακόμη και στο ρελαντί.

Όταν ο κινητήρας δεν ξεκινά μετά από αρκετές προσπάθειες, λόγω μπουκώματος, ανοίξτε το τσοκ και επαναλάβετε το τράβηγμα του κορδονιού.

ΠΡΟΣΟΧΗ! Μην αφήνετε ελεύθερη τη λαβή του σχοινιού εκκίνησης όταν είναι τελείως τραβηγμένο. Αυτό μπορεί να κάνει ζημιά στο μηχανήμα.

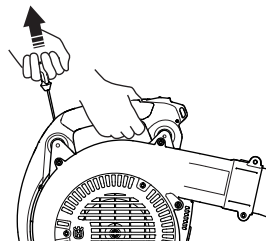

ΞΕΚΙΝΗΜΑ ΚΑΙ ΣΤΑΜΑΤΗΜΑ

ΠΡΟΣΟΧΗ! Μην έρχεται σε επαφή με κανένα μέρος του σώματός σας στην επιφάνεια που φέρει επισήμανση. Η επαφή μπορεί να προκαλέσει εγκαύματα στο δέρμα ή ηλεκτροπληξία αν ο αναφλεκτήρας είναι ελαττωματικός. Χρησιμοποιείτε πάντοτε εγκεκριμένα προστατευτικά γάντια. Ποτέ μη χρησιμοποιείτε ένα μηχάνημα με ελαττωματικό αναφλεκτήρα.

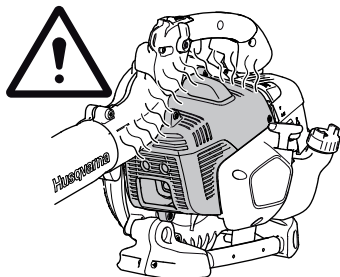

Σταμάτημα

Μετακινήστε τη σκανδάλη γκαζιού στη θέση ρελαντί και πατήστε το διακόπτη τερματισμού έως ότου σταματήσει τελείως ο κινητήρας.

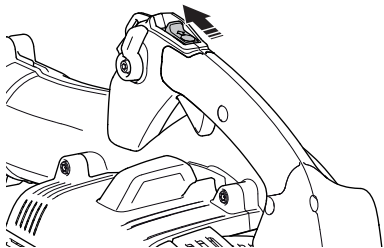

ΠΡΟΣΟΧΗ! Ο διακόπτης στοπ επανέρχεται αυτόματα στη θέση εκκίνησης. Για να αποφύγετε ακούσια εκκίνηση του κινητήρα, πρέπει πάντοτε να βγάξετε το κάλυμμα του μπουζιού κατά τη συναρμολόγηση το έλεγχο ή/και τη συντήρηση.

ΤΕΧΝΙΚΗ ΕΡΓΑΣΙΑΣ

Γενικές οδηγίες εργασίας

ΣΗΜΑΝΤΙΚΟ! Το κεφάλαιο αυτό περιέχει βασικούς κανόνες ασφάλειας για εργασία με φυσητήρα. Εάν βρεθείτε σε κατάσταση που δεν είσαστε βέβαιοι για το πώς να προχωρήσετε πρέπει να συμβουλευτείτε ειδικό. Απευθυνθείτε στον αντιπρόσωπο ή στο συνεργείο σας. Αποφεύγετε κάθε χρήση που θεωρείτε ότι είναι πέρα από τις δυνατότητές σας.

Δείχνετε σεβασμό στο περιβάλλον σας αποφεύγοντας να χρησιμοποιείτε το μηχάνημα σε ακατάλληλες ώρες, πχ. αργά το βράδι ή νωρίς το πρωί. Μειώστε τα επίπεδα θορύβου ελαττώνοντας τον αριθμό των μονάδων εξοπλισμού που χρησιμοποιούνται ταυτόχρονα. Διαβάστε όλες τις παρακάτω συμβουλές ώστε η ενόχληση που θα προκαλέσετε να είναι όσο το δυνατόν λιγότερη.

- Ο φυσητήρας είναι τύπου χειρός. Η συγκράτηση του φυσητήρα γίνεται με το χέρι από τη χειρολαβή. Ο χειρισμός και ο έλεγχός του κατά τη λειτουργία του γίνεται από τη χειρολαβή. Η ταχύτητα του ρεύματος αέρα ρυθμίζεται από το ρυθμιστή γκαζιού. Διαλέξτε την ταχύτητα που ταιριάζει καλύτερα ανάλογα με την εργασία. Για να μην έχετε συνέχεια το δάχτυλο στο γκάτζι όσο δουλεύετε με το φυσητήρα, μπορείτε να ρυθμίσετε το γκάτζι με το ρυθμιστή (D). Φουλ γκάτζι έχετε όταν ο ρυθμιστής είναι εντελώς πατημένος.

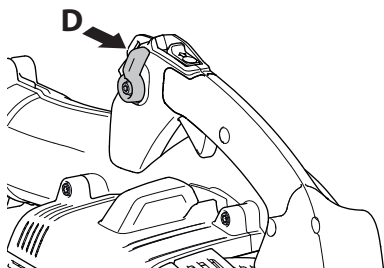

- Χρησιμοποιείτε τον φυσητήρα με το χαμηλότερο δυνατό γκάτζι. Σπάνια χρειάζεται να χρησιμοποιήσετε φουλ γκάτζι. Πολλές εργασίες μπορεί να γίνουν με το γκάτζι στο μισό. Χαμηλό γκάτζι σημαίνει λιγότερους θόρυβους και λιγότερες σκόνες. Επίσης είναι ευκολότερο να ελέγχετε τα σκουπίδια που θα μαζεθούν/μετακινηθούν.
- Χρησιμοποιείτε τζουγκράνα ή σκληρή σκούπα για να να ξεκολλήσετε σκουπίδια που κόλλησαν στο έδαφος.
- Κρατάτε το στόμιο του φυσητήρα όσο το δυνατόν πιο κοντά στο έδαφος. Χρησιμοποιήστε ολόκληρο

το μήκος του σωλήνα του φυσητήρα για να διατηρήσετε το ρεύμα αέρα κοντά στο έδαφος.

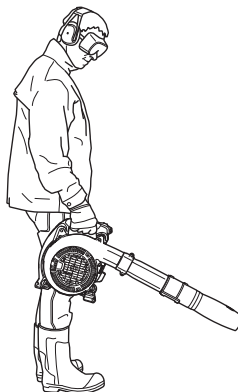

- Φροντίστε να αφήνετε καθαρή την περιοχή όπου δουλεύετε. Βεβαιωθείτε ότι δεν φυσηξάτε σκουπίδια σε ξένα οικοπέδα.
- Χρησιμοποιήστε το μηχάνημα κατά το κανονικό ωράριο εργασίας, για να αποφύγετε τον ανεπιθύμητο θόρυβο. Αποφύγετε την εργασία νωρίς το πρωί ή αργά τη νύχτα.



ΠΡΟΕΙΔΟΠΟΙΗΣΗ! Επιδείξτε προσοχή στο περιβάλλον σας. Εάν κάποιος προσεγγίσει την περιοχή εργασίας σας, ρυθμίστε το χειριστήριο γκαζιού στη μικρότερη ταχύτητα, μέχρι το πρόσωπο αυτό να βρίσκεται σε ασφαλή απόσταση. Κατευθύνετε το σωλήνα φυσητήρα μακριά από ανθρώπους, ζώα, χώρους αναψυχής, ανοικτά παράθυρα και αυτοκίνητα, κ.λπ.

Βασικοί κανόνες ασφάλειας



- Μην επιτρέπετε σε πρόσωπα ή ζώα να πλησιάζουν στην περιοχή εργασίας, που υπολογίζεται ότι έχει ακτίνα τουλάχιστον 15 μέτρων.
- Αφήστε τον κινητήρα να κρυώσει πριν την επαναπλήρωση καυσίμου.
- Να διατερείτε όλα τα μέρα του σώματός σας μακριά από θερμές επιφάνειες.
- Ποτέ μην αγγίζετε το μπουζί ή το καλώδιο ανάφλεξης, ενώ ο κινητήρας είναι σε λειτουργία. Μπορεί να προκληθεί ηλεκτροπληξία από την επαφή με το μπουζί ή τη φίστα.

ΤΕΧΝΙΚΗ ΕΡΓΑΣΙΑΣ

- Το ισχυρό ρεύμα αέρα μπορεί να μετακινήσει αντικείμενα με τέτοια ταχύτητα, ώστε να αλλάξουν κατεύθυνση και επιστρέφοντας να προκαλέσουν σοβαρό τραυματισμό στα μάτια.
- Μη σημαδεύετε με το ρεύμα αέρα ανθρώπους ή ζώα.
- Σβήστε το μηχάνημα πριν μοντάρετε ή ξεμοντάρετε ανταλλακτικά ή άλλα αντικείμενα.
- Αποφεύγετε χρήση όταν οι καιρικές συνθήκες είναι ακατάλληλες, όταν για παράδειγμα επικρατεί πυκνή ομίχλη, δυνατή βροχή, ισχυρός άνεμος, μεγάλη παγωνιά κλπ. Η εργασία με κακές καιρικές συνθήκες είναι κουραστική και μπορεί να οδηγήσει σε επικίνδυνες καταστάσεις, πχ. ολισθηρές επιφάνειες.
- Ελαχιστοποιήστε το χρόνο χρήσης του φυσητήρα, υγραίνοντας ελαφρά τις σκονισμένες περιοχές ή χρησιμοποιώντας εξοπλισμό ψεκασμού.
- Μειώστε την κατανάλωση νερού χρησιμοποιώντας φυσητήρες αντί για σωλήνες νερού για διαφορετικές εφαρμογές γύρω από το γρασίδι και τον κήπο, όπως πλέγματα, παραπετάσματα, γρίλιες, βεράντες, κτλ.
- Βεβαιωθείτε ότι μπορείτε να μετακινηθείτε και να σταθείτε με ασφάλεια. Προσέχετε μην υπάρχουν εμπόδια στο δρόμο σας (ρίζες, πέτρες, κλαδιά, λακκούβες, χαντάκια κλπ.) αν χρειαστεί να μετακινηθείτε απρόσμενα. Δείτε μεγάλη προσοχή αν η εργασία γίνεται σε κατηφορικό έδαφος.
- Μην τοποθετείτε ποτέ το μηχάνημα κάτω με τον κινητήρα σε λειτουργία εκτός εάν το βλέπετε καλά.
- Οι αναθυμιάσεις της εξάτμισης του κινητήρα περιέχουν μονοξείδιο του άνθρακα, που μπορεί να προκαλέσει δηλητηρίαση. Για το λόγο αυτό ποτέ μη μν βάζετε μπρος ή χρησιμοποιείτε το μηχάνημα σε κλειστούς χώρους, ή οπουδήποτε δεν υπάρχει επαρκής εξαερισμός.
- Ο φυσητήρας δεν επιτρέπεται να χρησιμοποιηθεί πάνω σε κινητές σκάλες ή σκαλωσιές.
- **ΠΡΟΣΟΧΗ!** Μην χρησιμοποιείτε το μηχάνημα παρά μόνο εφόσον έχετε τη δυνατότητα να καλέσετε βοήθεια σε περίπτωση ατυχήματος.

Βασικές τεχνικές εργασίας



ΠΡΟΕΙΔΟΠΟΙΗΣΗ! Προσοχή από εκσφενδονιζόμενα αντικείμενα. Φοράτε πάντα προστατευτικά γυαλιά. Πέτρες, σκουπίδια κλπ μπορεί να τιναχτούν στα μάτια και να σας τυφλώσουν ή να πάθετε άλλες σοβαρές ζημιές. Κρατάτε σε απόσταση πρόσωπα άσχετα με τη δουλειά σας. Παιδιά, ζώα, θεατές και συνεργάτες να βρίσκονται έξω από τη ζώνη ασφαλείας που είναι 15 m. Σταματήστε αμέσως το μηχάνημα αν κάποιος σας πλησιάζει.



ΠΡΟΕΙΔΟΠΟΙΗΣΗ! Σβήνετε πάντα τον κινητήρα όταν καθαρίζετε το μηχάνημα.

Η ταχύτητα του πίδακα αέρα ρυθμίζεται με τη βοήθεια του ρυθμιστή γκαζιού. Επιλέξτε την ταχύτητα που ταιριάζει καλύτερα στην αντίστοιχη χρήση.

Μπορείτε να ρυθμίσετε τη θέση του γκαζιού χρησιμοποιώντας τις ρυθμίσεις θέσης γκαζιού και με αυτόν τον τρόπο, δεν χρειάζεται να κρατάτε το γκάζι συνεχώς με το δάκτυλό σας όταν χρησιμοποιείτε το φυσητήρα. Το τέρμα γκάζι επιτυγχάνεται όταν το χειριστήριο συγκρατηθεί πλήρως πίσω.

- Ελέγξτε ότι η εισαγωγή αέρα δεν έχει φραχθεί, για παράδειγμα με φύλλα ή σκουπίδια. Η φραγή της εισαγωγής αέρα μειώνει την δυνατότητα εξαγωγής αέρα του μηχανήματος και αυξάνει τη θερμοκρασία λειτουργίας του κινητήρα, γεγονός που μπορεί να οδηγήσει σε αστοχία του κινητήρα. Σβήστε τον κινητήρα και αφαιρέστε το αντικείμενο.
- Έχετε στο νου σας την κατεύθυνση προς την οποία φυσάει ο άνεμος. Δουλεύετε με τον άνεμο στην πλάτη για να διευκολύνετε τη δουλειά σας.
- Χρησιμοποιείτε την πλήρη προέκταση του ακροφυσιού του φυσητήρα ώστε το ρεύμα του αέρα να λειτουργεί κοντά στο έδαφος.
- Ελέγχετε πάντα ότι τα υπολείμματα δεν πηγαίνουν στην ιδιοκτησία κάποιου άλλου.
- Ποτέ μη στρέψετε το σωλήνα του φυσητήρα προς γυμνή φλόγα για την αποφυγή πιθανής ανάφλεξης της μονάδας, προκαλώντας τραυματισμό σε σάς ή ζημιά στο γύρω χώρο σας.
- Το να χρησιμοποιείτε τον φυσητήρα για να μετακινήσετε μεγάλους σωρούς και χρονοβόρο είναι και δημιουργεί αδικαιολόγητο θόρυβο.
- Κρατάτε καλή ισορροπία και σταθερό πάτημα στο έδαφος.
- Μετά το τέλος της εργασίας θα πρέπει ο φυσητήρας να αποθηκεύεται σε όρθια θέση.

ΣΥΝΤΗΡΗΣΗ

Καρμπυρατέρ

Ρύθμιση στροφών ανά λεπτό ρελαντί

Πριν γίνουν οποιεσδήποτε ρυθμίσεις, βεβαιωθείτε ότι το φίλτρο αέρα είναι καθαρό και ότι το καπάκι του φίλτρου αέρα έχει τοποθετηθεί. Ρυθμίστε την ταχύτητα ρελαντί χρησιμοποιώντας τη βίδα ρύθμισης ρελαντί T, αν χρειάζεται επαναρύθμιση.

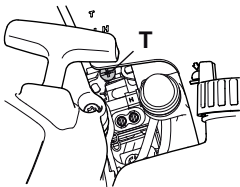

Συνιστ. στροφές ρελαντί: Βλ. κεφάλαιο Τεχνικά στοιχεία.

Σιγαστήρας



ΠΡΟΣΟΧΗ! Ορισμένοι σιγαστήρες είναι εφοδιασμένοι με καταλυτικό μετατροπέα. Δείτε το κεφάλαιο σχετικά με τα Τεχνικά στοιχεία αν το μηχανήμα σας είναι εφοδιασμένο με καταλυτικό μετατροπέα.

Ο σιγαστήρας είναι διαμορφωμένος για να μειώνει τους ήχους και να κατευθύνει τα καυσαέρια μακριά από το χειριστή. Τα καυσαέρια είναι καυτά και μπορεί να περιέχουν σπίθες, που μπορεί να προκαλέσουν πυρκαγιά, αν κατευθύνονται σε ξηρό και εύφλεκτο υλικό.

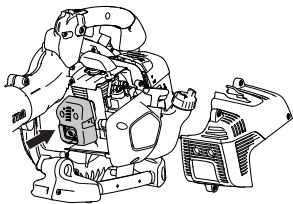

Ορισμένοι σιγαστήρες έχουν ένα ειδικό δικτυωτό φίλτρο σπινθήρων. Αν το μηχανήμα σας έχει έναν τέτοιο σιγαστήρα, θα πρέπει να καθαρίζετε το δικτυωτό φίλτρο μια φορά τη βδομάδα. Χρησιμοποιήστε για καλύτερο αποτέλεσμα μια ατσαλόβουρτσα. Σε σιγαστήρες χωρίς καταλυτικό μετατροπέα το πλέγμα θα πρέπει να καθαρίζεται μία φορά την εβδομάδα, ή να αντικαθίσταται αν είναι απαραίτητο. Σε σιγαστήρες εφοδιασμένους με καταλυτικό μετατροπέα το πλέγμα θα πρέπει να ελέγχεται και ενδεχόμενα να καθαρίζεται μια φορά το μήνα. **Αν το πλέγμα έχει βλάβες να το αντικαταστήσετε.** Αν το πλέγμα φράζει συχνά, αυτό μπορεί να είναι σημάδι ότι η απόδοση του καταλυτικού μετατροπέα έχει μειωθεί. Επικοινωνήστε με τον αντιπρόσωπό σας για έλεγχο του σιγαστήρα. Αν το

πλέγμα είναι φραγμένο θα προκληθεί υπερθέρμανση του μηχανήματος με συνέπεια ζημιές στον κύλινδρο και το έμβολο.

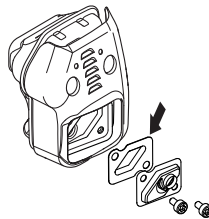

ΠΡΟΣΟΧΗ! Μη χρησιμοποιείτε ποτέ μηχανήμα με ελαττωματικό σιγαστήρα.



ΠΡΟΕΙΔΟΠΟΙΗΣΗ! Οι σιγαστήρες που είναι εφοδιασμένοι με καταλυτικούς μετατροπέες θερμαίνονται πολύ κατά τη χρήση και διατηρούνται θερμοί για αρκετό χρόνο μετά τη διακοπή λειτουργίας. Αυτό ισχύει επίσης σε ταχύτητες ρελαντί. Η επαφή μπορεί να προκαλέσει εγκαύματα στο δέρμα. Θυμηθείτε ότι υπάρχει κίνδυνος πυρκαγιάς!

Σύστημα ψύξης

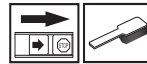

Ο κινητήρας έχει ψυκτικό σύστημα που επιτρέπει τη χαμηλότερη δυνατή θερμοκρασία λειτουργίας.

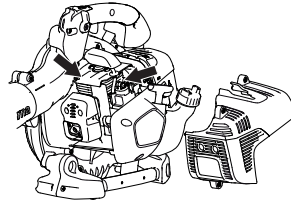

Καθαρίζετε το ψυκτικό σύστημα με βούρτσα, μια φορά τη βδομάδα ή συχνότερα. Ακαθάρτο ή φραγμένο ψυκτικό σύστημα προκαλεί υπερθέρμανση του μηχανήματος, με συνέπεια βλάβες στον κύλινδρο και το έμβολο.

Μπουζί



Η κατάσταση του μπουζιού επηρεάζεται από:

- Ελαττωματικά ρυθμισμένο καρμπυρατέρ.
- Λανθασμένο μίγμα καυσίμου (υπερβολική ποσότητα ή ακατάλληλος τύπος λαδιού).
- Βρώμικο φίλτρο αέρα.

Αυτοί οι παράγοντες δημιουργούν στρώματα ακαθαρσιών στα ηλεκτρόδια, που προκαλούν

ΣΥΝΤΗΡΗΣΗ

ανωμαλίες λειτουργίας γενικά και δυσκολίες στην εκκίνηση.

Αν η απόδοση του μηχανήματος είναι χαμηλή, αν είναι δύσκολο το ξεκίνημα ή το ρηλάντι είναι αδύνατο: πρώτα-πρώτα να ηλέγχητε το μπουζί πριν κάνητε ο,τιδήποτε άλλο. Αν το μπουζί είναι φραγμένο από ακαθαρσίες, καθαρίστε το και ρυθμίστε το διάκνη του ηλεκτροδίου στα 0,65 mm. Το μπουζί πρέπει να το αλλάζετε μετά από ένα μήνα λειτουργίας και αν είναι απαραίτητο συχνότερα.

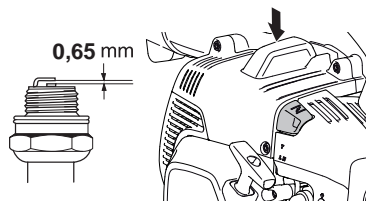

ΠΡΟΣΟΧΗ! Χρησιμοποιείτε πάντοτε τον τύπο μπουζί που συστήνεται! Λάθος τύπος μπορεί να προκαλέσει ζημιά στο έμβολο/κύλινδρο. Ελέγξτε αν το μπουζί είναι εφοδιασμένο με συμπιεστή.

Φίλτρο αέρα

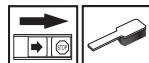

Το φίλτρο αέρα πρέπει να καθαρίζεται τακτικά από σκόνη και ακαθαρσίες για να αποφεύγετε:

- Κακή λειτουργία του καρμπυρατέρ.
- Προβλήματα ηκκίνησης.
- Μήωση ισχύος κινητήρα.
- Περιττή φθορά του κινητήρα
- Αφύσικα υψηλή κατανάλωση καυσίμων.

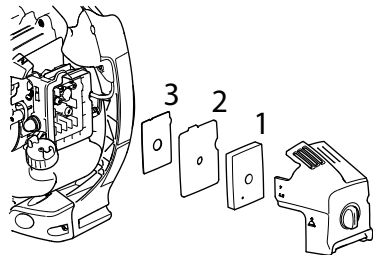

- 1 Φίλτρο αφρώδους πλαστικού (φίλτρο πολυουρεθάνης)
- 2 Φίλτρο κετσέ
- 3 Σήτα

Καθαρίζετε το φίλτρο μετά από κάθε 25 ώρες ή πιο τακτικά εάν η λειτουργία γίνεται σε περιβάλλον με πολύ σκόνη.

Καθαρισμός φίλτρου αέρα

Κλείστε το χειριστήριο τσοκ, θέτοντας το τσοκ σε μια θέση τσοκ.

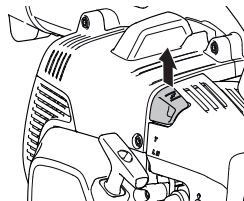

- Αφαιρέστε το κάλυμμα του φίλτρου αέρα και βγάλτε έξω το φίλτρο. Ξεπλύνετε με καθαρό, ζεστό σαπουνόνερο. Καθαρίστε επίσης το εσωτερικό του καλύμματος φίλτρου χρησιμοποιώντας αέρα ή βούρτσά. Βεβαιωθείτε ότι το φίλτρο είναι στεγνό πριν το επανατοποθετήσετε.
- Αφαιρέστε το φίλτρο πυλήματος από το συγκρατητή φίλτρου και σκουπίστε προσεκτικά τα κατάλοιπα από το φίλτρο.
- Τοποθετήστε τη σήτα και το φίλτρο κετσέ στο συγκρατητή φίλτρου αέρα.
- Τοποθετήστε το φίλτρο τύπου αφρού στο κάλυμμα φίλτρου αέρα.
- Τοποθετήστε το κάλυμμα φίλτρου αέρα.

Φίλτρο αέρα που χρησιμοποιήθηκε για αρκετό καιρό, δεν μπορεί να καθαριστεί εντελώς. Για το λόγο αυτό το φίλτρο αντικαθίσταται περιοδικά με ένα καινούργιο.

Φίλτρο αέρα που έχει βλάβες πρέπει πάντοτε να αντικαθίσταται. Τα κατεστραμμένα, πολύ λερωμένα ή ποτισμένα με καύσιμο φίλτρα αέρα πρέπει να αντικαθίστανται πάντα.

Σίτα εισαγωγής αέρα

Ελέγξτε ότι η είσοδος αέρα δεν μπλοκάρεται από π.χ. φύλλα ή σκουπίδια. Μια βουλωμένη είσοδος αέρα μειώνει την απόδοση φυσημάτος του μηχανήματος και αυξάνει τη θερμοκρασία λειτουργίας του κινητήρα, πράγμα που μπορεί να προκαλέσει σοβαρή βλάβη στον κινητήρα. Σβήστε τον κινητήρα και απομακρύνετε το αντικείμενο.

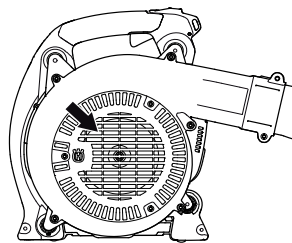

ΠΡΟΕΙΔΟΠΟΙΗΣΗ! Ποτέ μη χρησιμοποιείτε το φυσητήρα όταν η σίτα δεν είναι στη θέση της. Πριν τη χρήση, ελέγξτε ότι η σίτα είναι στη θέση της και δεν έχει υποστεί ζημιά.

Φίλτρο καυσίμου

Ελέγξτε ότι το φίλτρο καυσίμου δεν είναι βρώμικο και ότι το σωληνάκι καυσίμου δεν έχει ρωγμές ή άλλα ελαττώματα. Αντικαταστήστε τα αν απαιτείται.

ΣΥΝΤΗΡΗΣΗ

Πρόγραμμα συντήρησης

Παρακάτω ακολουθεί ένας κατάλογος για τη συντήρηση που πρέπει να γίνεται στο μηχάνημα. Τα περισσότερα σημεία περιγράφονται στο κεφάλαιο Συντήρηση. Ο χρήστης επιτρέπεται να κάνει μόνο όσες εργασίες επισκευής και συντήρησης περιγράφονται σε αυτό το εγχειρίδιο χρήσης. Περαιτέρω εργασίες πρέπει να εκτελούνται μόνο από εξουσιοδοτημένο συνεργείο επισκευών.

Συντήρηση	Καθημερινή φροντίδα	Εβδομαδιαία φροντίδα	Μηνιαία φροντίδα
Καθαρίστε εξωτερικά το μηχάνημα.	X		
Ελέγξτε ότι η ασφάλια γκαζιού και το γκάζι λειτουργούν σύμφωνα με τις απαιτήσεις ασφάλιας.	X		
Ελέγξτε αν λειτουργεί σωστά ο διακόπτης διακοπής.	X		
Καθαρίστε το φίλτρο αέρα. Αλλάξτε το αν χρειάζεται.	X		
Βεβαιωθείτε ότι τα μπουλόνια και τα παξιμάδια είναι σφιγμένα.	X		
Βεβαιωθείτε ότι δεν υπάρχουν διαρροές καυσίμου από τον κινητήρα, γραμμές καυσίμου στο ρεζερβουάρ ή στο έδαφος.	X		
Ελέγξτε ότι το φίλτρο καυσίμου δεν είναι βρώμικο και ότι το σωληνάκι καυσίμου δεν έχει ρωγμές ή άλλα ελαττώματα. Αντικαταστήστε τα αν απαιτείται.	X		
Ελέγχετε πάντα ότι όλες οι πλευρές του φίλτρου εισαγωγής αέρα δεν είναι φραγμένες.	X		
Ελέγξτε το μηχανισμό εκκίνησης και το κορδόνι εκκίνησης.		X	
Ελέγχετε ότι οι αποσβεστήρες κραδασμών δεν έχουν βλάβες.		X	
Καθαρίστε το ηζωτηρικό μέρος του μπουζί. Αφαιρέστε το και ηλέγξτε το διάκνη του ηλεκτροδίου. Ρυθμίστε το διάκνη στο 0,65 mm ή αντικαταστήστε το μπουζί. Βηβαιωθείτε ότι το μπουζί είναι ηφοδιασμένο με συμπιεστή.		X	
Καθαρίστε το σύστημα ψύξης του μηχανήματος.		X	
Καθαρίστε ή αντικαταστήστε στο σιγαστήρα το δικτυωτό πλέγμα σπινθήρων (ισχύει μόνο για σιγαστήρες χωρίς καταλυτικό μετατροπέα).		X	
Καθαρίστε το εξωτερικό μέρος του καρμπυρατέρ και την περιοχή γύρω από αυτό.		X	
Ελέγξτε ότι το φίλτρο καυσίμου δεν είναι βρώμικο και ότι το σωληνάκι καυσίμου δεν έχει ρωγμές ή άλλα ελαττώματα. Αντικαταστήστε τα αν απαιτείται.			X
Ελέγξτε όλα τα καλώδια και τις επαφές τους.			X
Αντικαταστήστε το μπουζί. Βεβαιωθείτε ότι το μπουζί είναι εφοδιασμένο με συμπιεστή.			X
Ελέγξτε και καθαρίστε στο σιγαστήρα το δικτυωτό πλέγμα σπινθήρων (ισχύει μόνο για σιγαστήρες εφοδιασμένους με καταλυτικό μετατροπέα).			X

ΤΕΧΝΙΚΑ ΣΤΟΙΧΕΙΑ

Τεχνικά στοιχεία

Τεχνικά στοιχεία	525BX
Κινητήρας	
Κυβισμός κυλίνδρου, cm ³	25,4
Στροφές ρελαντί, σ.α.λ.	3000
Σιγαστήρας καταλυτικού μετατροπέα	Ναι
Στροφορρυθμιζόμενο σύστημα ανάφλεξης	Ναι
Σύστημα ανάφλεξης	
Μπουζί	NGK BPMR8Y
Διάκενο ηλεκτροδίων, mm	0,6-0,7
Σύστημα καυσίμου και λίπανσης	
Χωρητικότητα ρεζερβουάρ βενζίνης, λίτρα	0,45
Βάρος	
Βάρος χωρίς καύσιμα, kg	4,3
Εκπομπές θορύβου	
(βλ.σημ. 1)	
Μετρημένη ηχητική στάθμη σε dB(A)	104
Εγγυημένη ηχητική στάθμη L _{WA} dB(A)	106
Στάθμες θορύβου	
(βλ. σημ. 2)	
Ισοδύναμη ηχητική πίεση στο αυτί του χειριστή, μητρημένη σύμφωνα με το EN15503, dB(A)	
Στρογγυλό ακροφύσιο	91
Επίπεδο ακροφύσιο	92
Στάθμες κραδασμών	
(βλ. σημ. 3)	
Αντίστοιχες στάθμες κραδασμών (a _{hν,eq}) στις λαβές, μετρεμένες σύμφωνα με τα EN15503, m/s ²	
Στρογγυλό ακροφύσιο	1,2
Επίπεδο ακροφύσιο	2,0
Απόδοση ανεμιστήρα	
Μέγιστη ταχύτητα αέρα με στρογγυλό ακροφύσιο, m/s:	70
Μέγιστη ταχύτητα αέρα σε επίπεδο ακροφύσιο, m/δευτερόλεπτο:	86
Παροχή αέρα με στρογγυλό ακροφύσιο, m ³ /min	13
Ροή αέρα σε επίπεδο ακροφύσιο, m ³ /λεπτό:	10

Σημ. 1: Ηκπομπή θορύβου προς το περιβάλλον μετρήθηκε ως ισχύς ήχου (L_{WA}) σύμφωνα με την Οδηγία ΗΚ 2000/14/ΕΚ. Η καταγεγραμμένη στάθμη ηχητικής ισχύος για το μηχάνημα έχει μετρηθεί με το αυθεντικό παρελκόμενο κοπής, που δίνει την υψηλότερη στάθμη. Η διαφορά μεταξύ της εγγυημένης και της μετρημένης ηχητικής ισχύος είναι ότι η εγγυημένη ηχητική ισχύς περιλαμβάνει επίσης τη διασπορά στο αποτέλεσμα της μέτρησης και τις αποκλίσεις μεταξύ των διαφορετικών μηχανημάτων του ίδιου μοντέλου σύμφωνα με την Οδηγία 2000/14/ΕΚ.

Σημείωση 2: Ε αντίστοιχη τιμή του επιπέδου εχρετικής πίεσης υπολογίζεται με την ακόλουθη κατανομή χρόνου : 1/7 ταχύτητα ρελαντί και 6/7 ταχύτητα επιτάχυνσης. Τα καταγεγραμμένα στοιχεία για την αντίστοιχη στάθμη πίεσης θορύβου για το μέχνημα έχουν μία τυπική στατιστική διασπορά (τυπική απόκλιση) τες τάξεις του 1 dB (A).

Σημείωση 3: Το ισοδύναμο επίπεδο κραδασμών υπολογίζεται με την ακόλουθη κατανομή χρόνου : 1/7 ταχύτητα ρελαντί και 6/7 ταχύτητα επιτάχυνσης. Τα καταγεγραμμένα στοιχεία για την αντίστοιχη στάθμη κραδασμών έχουν μία τυπική στατιστική διασπορά (τυπική απόκλιση) τες τάξεις του 1 m/s².

ΤΕΧΝΙΚΑ ΣΤΟΙΧΕΙΑ

ΕΚ-Βεβαίωση συμφωνίας

Η Husqvarna AB, SE-561 82 Huskvarna, Σουηδία, τηλ +46-36-146500, βεβαιώνει ότι οι φυσητήρες **Husqvarna 525BX** με αύξοντες αριθμός από το 2016 και στο εξής (το έτος αναγράφεται ευκρινώς στην πινακίδα τύπου μαζί με έναν ακόλουθο αύξοντα αριθμό) ανταποκρίνονται στις προδιαγραφές της ΟΔΗΓΙΑΣ ΤΟΥ ΣΥΜΒΟΥΛΙΟΥ:

- μη ημερομηνία 17 Μαΐου 2006 "σχητικά μη τα μηχανήματα" **2006/42/EK**.
- της 26ης Φεβρουάριος 2014 "σχετικά με ηλεκτρομαγνητική συμβατότητα" **2014/30/EE**.
- της 8ης Μαΐου 2000 "σχετικά με εκπομπή θορύβου στο περιβάλλον" **2000/14/EK**. Αξιολόγηση συμφωνίας πραγματοποιηθείσα σύμφωνα με το Παράρτημα V.

Για πληροφορίες σχετικά με τις εκπομπές θορύβων, δείτε το κεφάλαιο Τεχνικά χαρακτηριστικά.

Εφαρμόστηκαν τα εξής πρότυπα: **EN ISO 12100:2010, CISPR 12:2009, EN 15503:2009/A1:2013**

E SMP Svensk Maskinprovning AB, Box 7035, SE-750 07 Uppsala, Σουηδία, έχη ηκτηλέση προαιρετικό έλληγχο μοντέλου για λογαριασμό της Husqvarna AB. Τα πιστοποιητικά έχουν αριθμούς: **SEC/14/2423**

Huskvarna 30 Μαρτίου 2016



Per Gustafsson, Διευθυντής ανάπτυξης (Εξουσιοδοτημένος αντιπρόσωπος της Husqvarna AB και υπεύθυνος για την τεχνική τεκμηρίωση.)

EXPLICAȚIA SIMBOLURILOR

Simboluri

AVERTISMENT! Mașina poate deveni o unealtă periculoasă și poate produce raniri grave sau mortale ale utilizatorului sau a altor persoane, în cazul în care este folosită în mod greșit sau neglijent.



Citiți cu atenție instrucțiunile de utilizare și asigurați-vă că ați înțeles conținutul înainte de a folosi mașina.



Folosiți întotdeauna:

- Protecția auzului
- Dispozitive omologate de protecție a ochilor
- Când există pericolul de generare a prafului, trebuie purtată o mască de protecție.



Mănuși se vor purta atunci când este necesar.



Acest produs corespunde normelor prevăzute în indicațiile CE.



Suflanta poate azvârli cu forță obiecte care pot ricoșa înapoi. Dacă nu se utilizează echipamentul de siguranță recomandat, acest lucru poate conduce la vătămări oculare grave.



Operatorul suflantei trebuie să se asigure că nicio persoană și niciun animal nu se apropie la mai mult de 15 m. Când mai mulți operatori lucrează în aceeași locație, trebuie să se practice o distanță de siguranță de cel puțin 15 m.



Pompa de combustibil.

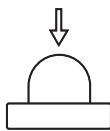

Producere de zgomot în mediul înconjurător conform directivei Comunității Europene. Nivelul de zgomot al mașinii este indicat în capitolul Date tehnice cât și pe etichetă.



Simbolurile suplimentare/etichetele de pe mașină se referă la condiții speciale de certificare pentru anumite piețe de desfacere.

Motorul se oprește depășind butonul de oprire în poziția de oprire. **ATENȚIE!** Butonul de oprire revine automat în poziția de pornire. Pentru a preveni pornirea accidentală, capul bujei trebuie scos de pe bujie în timpul operațiilor de asamblare, verificare și întreținere.

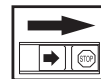

Curățire periodică este necesară.

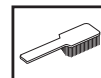

Control vizual.



Alimentarea cu combustibil.



Mănerul șocului în poziția deschis.



Mănerul șocului în poziția închis.



CUPRINS

Conținut

EXPLICAȚIA SIMBOLURILOR

Simboluri 254

CUPRINS

Conținut 255

Înainte pornirii trebuie observate următoarele: 255

INTRODUCERE

Stimate client! 256

PĂRȚILE COMPONENTE

Care sunt componentele suflantei? 257

MĂSURI GENERALE DE PROTECȚIA MUNCII

Generalități 258

INSTRUCȚIUNI DE SIGURANȚĂ

Echipament personal de protecția muncii 260

Echipamentul de siguranță al mașinii 260

MONTAJ

Țeavă de suflare 263

MANIPULAREA COMBUSTIBILULUI

Amestecul de combustibil 264

Alimentarea 265

PORNIRE ȘI OPRIRE

Pornire și oprire 266

REGULI DE LUCRU

Instrucțiuni generale de lucru 268

ÎNȚEȚINERE

Carburatorul 270

Toba de eșapament 270

Sistemul de răcire 270

Bujia 270

Filtrul de aer 271

Planificarea întreținerii 272

DATE TEHNICE

Date tehnice 273

Declaratie de conformitate EC 274

Înainte pornirii trebuie observate următoarele:

Citiți cu atenție instrucțiunile de utilizare.



AVERTISMENT! Expunere îndelungată la zgomot poate duce la defecte de auz definitive. De aceea folosiți întotdeauna protecția auzului omologată.



AVERTISMENT! Orice modificare a construcției originale a mașinii este interzisă fără aprobarea fabricantului. Folosiți întotdeauna piese de schimb originale. Modificări sau accesorii neautorizate pot să ducă la răni serioase, sau accidente mortale ale utilizatorului sau a altor persoane.



AVERTISMENT! Suflanta este o unealtă periculoasă dacă este utilizată neatenț sau incorect și poate provoca vătămări grave sau chiar fatale. Este foarte important să citiți și să înțelegeți conținutul acestui Manual de utilizare.

Husqvarna AB lucrează în mod continuu pentru dezvoltarea produselor sale și de aceea își rezervă dreptul de a modifica produsele în ceea ce privește printre altele forma și înfățișarea, fără obligația de a comunica aceasta în prealabil.

Suflanta este proiectată numai pentru măturarea gazonului, a aleilor, a drumurilor asfaltate și a altor suprafețe de acces similare.

INTRODUCERE

Stimate client!

Vă felicităm pentru decizia dumneavoastră de a cumpăra un produs Husqvarna! Tradițiile firmei Husqvarna datează încă din 1689, când regele Suediei Karl al XI-lea a ordonat construirea unei fabrici pe malul râului Huskvarna, pentru a produce mușchete. Plasarea pe malul râului Huskvarna a fost logică deoarece râul Huskvarna a fost folosit pentru a produce energie hidroelectrică și în acest mod a reprezentat o centrală hidroelectrică. În timpul perioadei de mai bine de 300 de ani în care fabrica Husqvarna a existat, o mare varietate de produse a fost construită, de la sobe de lemne până la mașini moderne de bucătărie, mașini de cusut, biciclete, motociclete, și așa mai departe. În 1956 a fost lansat primul motor de cositoare, urmat în 1959 de ferăstrăul cu motor și acesta este domeniul în care Husqvarna este activă în ziua de azi.

Husqvarna este acum unul dintre liderii mondiali în fabricarea de utilaje forestiere și grădină, având calitatea și funcționalitatea ca o prioritate de bază. Planul comercial este de a proiecta, produce și comercializa utilaje cu motor pentru pădure și grădinărit, cât și pentru industria de construcții. Țelul companiei Husqvarna este și de a fi lider în ceea ce privește ergonomia, comoditatea de lucru, siguranța și protejarea mediului înconjurător, și de acea un mare număr de detalii a fost proiectat pentru a îmbunătăți produsele în aceste domenii.

Suntem convingeți că veți aprecia cu satisfacție calitatea și funcționalitatea produsului nostru un timp îndelungat în viitor. Cumpărarea unuia din produsele noastre vă va da acces la ajutor profesional, cu reparații și service în cazul în care ceva se defectează. Dacă magazinul de achiziție nu a fost unul din centrele noastre de vânzare autorizate, cereți informații despre atelierul de service cel mai apropiat.

Sperăm să fiți mulțumit de mașina dumneavoastră și că aceasta vă va însoți un timp îndelungat. Nu uitați că acest manual de utilizare este un document de valoare. Prin a urma conținutul acestuia (folosire, service, întreținere etc) veți putea prelungi considerabil viața de lucru a mașinii, cât și valoarea ei la revânzare. În cazul în care vindeți mașina, aveți grijă să dați noului proprietar manualul de utilizare.

Vă mulțumim pentru că utilizați un produs Husqvarna.

Husqvarna AB lucrează în mod continuu pentru dezvoltarea produselor sale și de aceea își rezervă dreptul de a modifica produsele în ceea ce privește printre altele forma și înfățișarea, fără obligația de a comunica aceasta în prealabil.

PĂRȚILE COMPONENTE

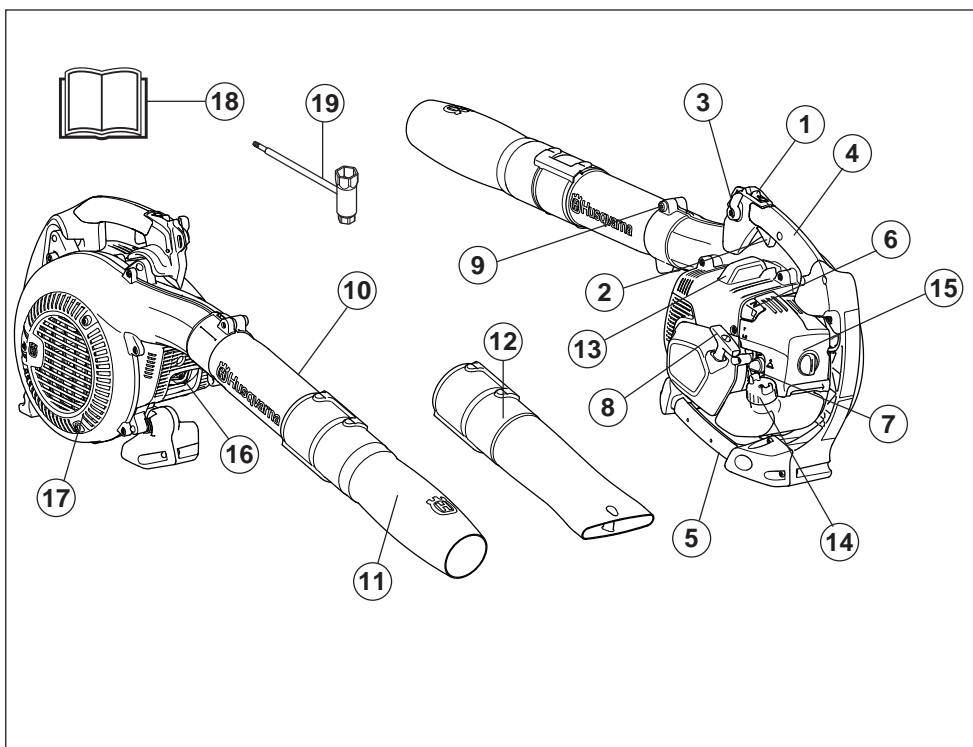

Care sunt componentele suflantei?

- | | | | |
|---|-----------------------------|----|----------------------------|
| 1 | Contactul de oprire | 10 | Țeavă intermediară |
| 2 | Control accelerație | 11 | Duza Rotunda |
| 3 | Control setări accelerație | 12 | Duză plată |
| 4 | Mâner de control/operare | 13 | Bujia |
| 5 | Mâner | 14 | Bușon combustibil |
| 6 | Reglajul șocului | 15 | Filtrul de aer |
| 7 | Pompa de combustibil | 16 | Toba de eșapament |
| 8 | Maneta de pornire | 17 | Filtru pentru priză de aer |
| 9 | Șurubul de fixare a tubului | 18 | Instrucțiuni de utilizare |
| | | 19 | Cheie combinată |

MĂSURI GENERALE DE PROTECȚIA MUNCII

Generalități



AVERTISMENT! Expunerea prelungită la vibrații poate provoca afecțiuni ale sistemelor circulator și nervos la persoane cu circulația slabă a sângelui. În cazul în care observați simptome ale expunerii prelungite la vibrații, consultați un medic. Aceste simptome pot fi: amorțeală, insensibilitate, tremurat, înțepături, durere, pierderea forței, decolorări sau degradări ale pielii. Aceste simptome de manifestă de regulă la nivelul degetelor, mâinilor sau încheieturilor. Ele pot fi agravate de temperaturile scăzute. Pentru a reduce riscul de apariție a sindromului Raynaud, se recomandă respectarea strictă a următoarelor măsuri de precauție.

Purtați mănuși anti-vibrații groase.

Luați frecvent pauze mai lungi de 5 minute într-o încăpere caldă.

Mențineți o prindere fermă și continuă, dar nu strângeți mânerul în mod constant cu presiune excesivă.

Dacă simțiți disconfort și observați înroșirea și umflarea degetelor sau a oricărei alte părți a corpului, consultați un medic înainte ca starea dvs. să se înrăutățească.

IMPORTANT!

Suflanta este proiectată numai pentru măturarea gazonului, a aleilor, a drumurilor asfaltate și a altor suprafețe de acces similare.

Efectuați o inspecție generală a echipamentului înainte de utilizare, consultați programul de întreținere.

Nu folosiți niciodată mașina dacă sunteți obosit, dacă ați băut alcool, sau dacă ați luat medicamente care vă influențează vederea, judecata, sau coordonarea mișcărilor.

Purtați echipament individual de protecție. A se vedea instrucțiunile de la paragraful Echipamentul individual de protecție.

Îmbrăcați-vă corespunzător. Nu purtați haine largi sau bijuterii. Țineți părul, îmbrăcămintea și mănușile departe de piesele în mișcare. Hainele largi, bijuteriile sau părul lung pot fi prinse în piesele în mișcare.

Nu folosiți niciodată o mașină care a fost modificată și nu mai corespunde construcției originale.

Nu utilizați niciodată un aparat care este defect. Efectuați verificările de siguranță, operațiile de întreținere și de service descrise în acest manual. Anumite operații de întreținere și de service trebuie efectuate de specialiști instruiți și calificați. Consultați instrucțiunile din subcapitolul Întreținerea.

Toate capacele și aparaturile trebuie să fie montate înainte de pornire. Pentru a elimina riscul electrocutării, asigurați-vă că nu s-au deteriorat capacul bujiei și cablul de alimentare a aprinderii.

Operatorul suflantei trebuie să se asigure că nicio persoană și niciun animal nu se apropie la mai mult de 15 m. Când mai mulți operatori lucrează în aceeași locație, trebuie să se practice o distanță de siguranță de cel puțin 15 m.

Nu permiteți niciodată copiilor să folosească mașina.

Nu lăsați niciodată o altă persoană să folosească mașina înainte de a vă asigura că conținutul din instrucțiunile de folosire sunt înțelese.

Înainte de începerea lucrului, verificați întotdeauna existența posibilităților obiecte care pot bloca filtrul prizei de aer.

Contactați întotdeauna autoritățile locale și asigurați-vă că urmați directivele aplicabile.

Nu atingeți suprafețele fierbinți cu nicio parte a corpului. Piese metalice și capacul motorului ating temperaturi ridicate în timpul funcționării și acest lucru poate provoca arsuri grave.

Niciodată să nu scoateți resturile de pe sita de admisie în timp ce motorul este pornit. Contactul cu ventilatorul suflantei atunci când acesta funcționează provoacă vătămări corporale grave.

MĂSURI GENERALE DE PROTECȚIA MUNCII



AVERTISMENT! În timpul funcționării, acest aparat produce un câmp electromagnetic. În anumite împrejurări, acest câmp poate interfera cu implanturile medicale active sau pasive. Pentru a reduce pericolul de răni grave sau fatale, recomandăm persoanelor cu implanturi medicale să consulte medicul și producătorul de implanturi medicale înainte de a acționa aparatul.

Pornire

- Nu porniți niciodată mașina în interiorul casei. Fiți conștient de pericolul inhalării gazelor de eșapament de la motor.
- Observați zona înconjurătoare și asigurați-vă că nu există pericolul ca vreo persoană sau vreun animal să vină în contact cu suflanta.

Așezați mașina pe sol, apăsați corpul acesteia pe sol cu mâna dreaptă (ATENȚIE! Nu cu piciorul). Acum apucați mânerul de pornire cu mâna stângă și apoi trageți rapid și ferm.

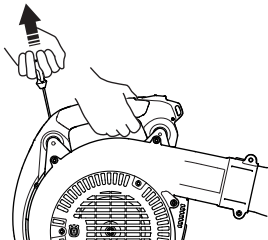

Siguranța manipulării combustibilului

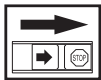

- Folosiți o canistră pentru combustibil cu protecție contra supraîncălzirii.
- Nu alimentați niciodată mașina cu motorul în funcțiune. Opriiți motorul și lăsați-l să se răcească câteva minute înainte de alimentare.
- Asigurați-vă că ventilația este corespunzătoare atunci când alimentați sau în timpul preparării amestecului de combustibil (benzină și ulei pentru motoare în doi timpi).
- Evitați orice contact al pielii cu combustibilul. Combustibilul duce la iritații ale pielii și poate duce și la modificări ale pielii.
- Mutați mașina cel puțin 3 m de la locul alimentării înainte de a o porni.



- Nu porniți niciodată mașina:
 - Dacă ați vărsat carburant pe el. Ștergeți tot ce s-a vărsat și lăsați resturile de benzină să se evaporeze.
 - Dacă ați vărsat carburant pe dumneavoastră sau pe îmbrăcăminte, schimbați îmbrăcăminte. Spălați părțile ce au ajuns în contact cu combustibilul. Folosiți săpun și apă.
 - În caz de scurgere de combustibil din mașină. Verificați periodic capacul rezervorului și conductele de combustibil în privința curgerii.

Transport și depozitare

- Depozitați și transportați mașina și combustibilul în așa fel încât să nu existe riscul de contact al eventualelor scurgeri și vaporilor cu scântei sau foc, de exemplu, de la mașini electrice, motoare electrice, contacte electrice/comutatoare de forță sau centrale de încălzire.
- La depozitarea și transportul combustibilului trebuie folosite canistre special destinate și omologate.
- În cazul în care mașina este depozitată un timp mai îndelungat trebuie ca rezervorul de combustibil să fie golit. Întrebați la stația de benzină din apropiere unde puteți arunca surplusul de combustibil. Goliți rezervorul de carburant și apăsați pistonul până la scurgerea întregului carburant. Scoateți bujia și turnați o lingură de ulei pentru motoare în 2 timpi în cilindru. Rotiți motorul de câteva ori, apoi montați bujia la loc.
- Aveți grijă ca mașina să fie bine curățată și ca un service complet să fie efectuat înainte de depozitare pe termen îndelungat.
- Asigurați aparatul în timpul transportului.
- Depozitați dispozitivul într-un loc uscat, răcoros, bine aerisit și fără praf. Depozitați mașina în locuri inaccesibile pentru copii.



AVERTISMENT! Fiți atent în timpul lucrului cu combustibilul. Nu uitați de existența pericolului de incendiu, explozie și aspirație de vapori.

INSTRUCȚIUNI DE SIGURANȚĂ

Echipament personal de protecția muncii



AVERTISMENT! La orice folosire a mașinii trebuie folosit un echipament de protecție personal omologat. Echipamentul de protecție personal nu elimină riscul de rănire dar reduce efectul unei răniri în cazul unui accident. Cereți ajutor la magazinul de vânzare pentru alegerea echipamentului. Citiți cu atenție instrucțiunile de utilizare și asigurați-vă că ați înțeles conținutul înainte de a folosi mașina.



AVERTISMENT! Fiți întotdeauna atent la semnale de alarmă sau strigăte atunci când folosiți protecția auzului. Îndepărtați întotdeauna protecția auzului imediat ce ați oprit motorul.

- Mănuși se vor purta atunci când este necesar.



- Protecția auzului cu un efect atenuator suficient trebuie folosită.



- Dispozitiv omologat de protecție a ochilor trebuie folosit întotdeauna. Dacă se folosește o mască de protecție trebuie să se folosească și ochelari de protecție omologați. Ochelari de protecție omologați înseamnă aceia care îndeplinesc standardul ANSI Z87.1 pentru SUA sau EN 166 pentru țările Pieții Comune. Loviturile cauzate de ramurile sau de obiectele azvârlite pot vătăma ochii.

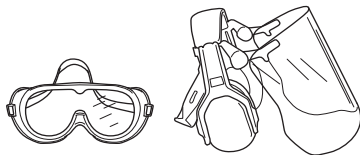

- Folosiți încălțăminte ce nu alunecă și stabilă.



- Purtați întotdeauna pantaloni lungi, groși, cizme, mănuși și o bluză cu mâneci lungi. Pericol de vătămări corporale din cauza prinderii obiectelor în piesele rotative. Nu purtați haine largi, eșarfe, bijuterii etc. Părul lung trebuie prins deasupra nivelului umerilor.
- Când există pericolul de generare a prafului, trebuie purtată o mască de protecție.

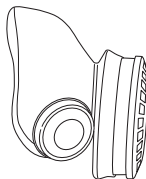

- Trusa de prim ajutor trebuie să fie întotdeauna la îndemână.



Echipamentul de siguranță al mașinii

În acest capitol se explică diferitele detalii de siguranță ale mașinii, care este rolul lor, precum și controlul și întreținerea ce trebuie executate pentru a vă asigura că acestea funcționează. A se vedea capitolul Părțile componente pentru localizarea acestor detalii pe mașina Dvs.



AVERTISMENT! Nu folosiți niciodată o mașină cu dispozitive de siguranță defecte. Urmați instrucțiunile de control, întreținere și service conform punctelor din acest capitol.

INSTRUCȚIUNI DE SIGURANȚĂ

Contactul de oprire

Folosiți întrerupătorul de oprire pentru oprirea motorului.

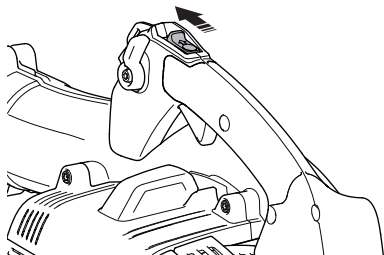

Pentru efectuarea activităților de inspecție și întreținere, scoateți cablul de alimentare a aprinderii și bujia.

Amortizor de vibrații

Mașina Dvs. este înzestrată cu un sistem de amortizare a vibrațiilor, conceput să reducă vibrațiile și să facă manevrarea mai ușoară.

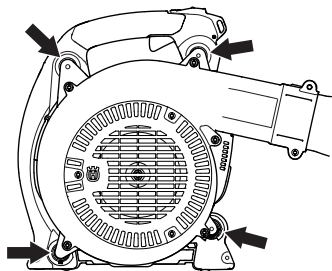

AVERTISMENT! Expunerea îndelungată la vibrații poate să ducă la vătămarea aparatului circulator sau a nervilor la persoane cu perturbări de circulație sanguină. Luați legătura cu un medic dacă observați simptome ce pot fi relateate la o expunere îndelungată la vibrații. Exemple de astfel de simptome sunt amorțeli, pierderea sensibilității pielii, "furnicări", "înțepături", durere, pierderea sau reducerea puterii normale, modificări ale culorii sau suprafeței pielii. Aceste simptome apar de regulă în degete, mâini și la încheieturile mâinilor. Riscurile pot crește la temperaturi scăzute.

Toba de eșapament



Toba de eșapament este construită pentru a menține zgomotul la un nivel minim, cât și pentru a îndepărta gazele de eșapament ale motorului departe de operator.

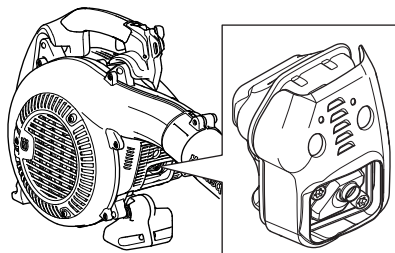

Toba de eșapament, dotată cu catalizator este destinată și pentru reducerea conținutului de componente dăunătoare în gazele de eșapament.

În țările cu climă caldă și uscată riscul incendiilor este evident. De aceea anumite tobe de eșapament au fost echipate cu un așa numit captator de scântei. Verificați dacă toba de eșapament a mașinii dumneavoastră are un asemenea captator.

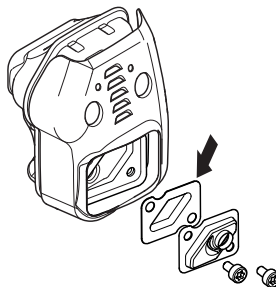

Pentru tobe de eșapament este foarte important ca instrucțiunile de verificare, întreținere și service să fie respectate.

Nu folosiți niciodată o mașină care are o toba de eșapament defectă.

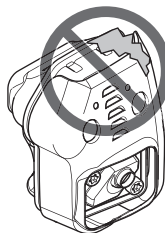

INSTRUCȚIUNI DE SIGURANȚĂ

Verificați periodic că toba de eșapament este stabil atașată de mașină.

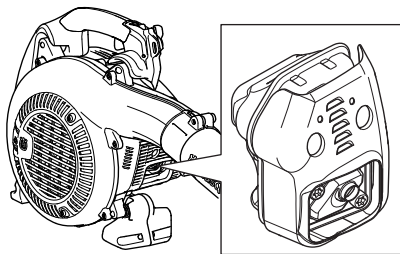

Dacă toba de eșapament de pe mașina Dvs. este înzestrată cu o plasă de capturare a scânteilor, atunci aceasta trebuie curățată regulat. O plasă înfundată cauzează supraîncălzirea motorului, ceea ce duce la avarii serioase.

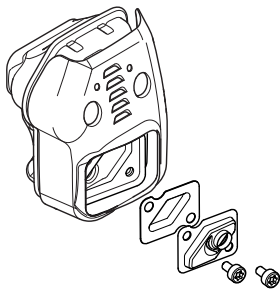

Asigurați-vă că sита parascânteii este fixată corect.



AVERTISMENT! O tobă de eșapament prevăzută cu catalizator devine foarte fierbinte atât în timpul lucrului cât și după oprire. Aceasta este valabil și la funcționarea în gol. Contactul poate provoca arsurile pielii. Nu uitați de pericolul de incendiu!



AVERTISMENT! în interiorul tobei de eșapament se află substanțe chimice care pot fi cancerigene. Evitați orice contact cu aceste substanțe în cazul în care toba de eșapament este deteriorată.

Filtrul de aer

Nu utilizați niciodată o suflantă pentru frunze fără un filtru de aer sau cu un element filtrant avariata sau deformat, deoarece aerul nefiltrat, cu praf poate distruge rapid motorul.

MONTAJ

Țeavă de suflare

Tubul suflantei are un sistem de fixare pe unitate cu fante de îmbinare.

- Pentru a instala sau demonta tubul, șurubul de fixare a acestuia trebuie să fie slăbit.
- Aliniați fanta din ieșirea aerului din suflantă cu nervura ridicată pe tubul intermediar și introduceți tubul până când fantele acestuia se aliniază cu fantele carcasei.
- Strângeți la loc bolțul de fixare a tubului.

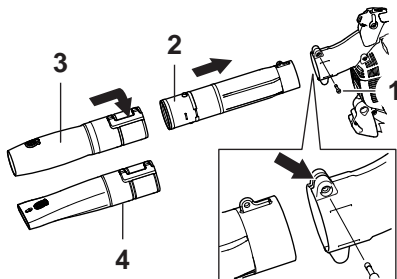

- 1 Șurubul de fixare a tubului
- 2 Tub intermediar
- 3 Duza Rotunda
- 4 Duză pentru viteză ridicată

MANIPULAREA COMBUSTIBILULUI

Amestecul de combustibil

ATENȚIE! Mașina este echipată cu un motor în doi timpi și trebuie alimentată întotdeauna cu un amestec de benzină și ulei pentru motor în doi timpi. Pentru a fi sigur că obțineți un amestec corect, este important să măsurați exact cantitatea de ulei. La amestecarea cantităților mici de combustibil, chiar și greșeli mici influențează în mod drastic raportul de amestec.



AVERTISMENT! Asigurați întotdeauna o ventilație bună în timpul manevrării combustibilului.

Benzină

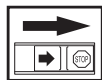

ATENȚIE! Folosiți întotdeauna benzină de calitate (cu o cifra octanică de cel puțin 90) amestecată cu ulei.



- Cea mai mică cifră octanică recomandată este egală cu 90. Dacă motorul este folosit cu benzină cu cifra octanică mai mică de 90, pot apărea așa-numite detonații. Aceasta duce la creșterea temperaturii motorului, ceea ce poate duce la deteriorarea serioasă a motorului.
- La lucrul de lungă durată la turații mari, se recomandă utilizarea unei benzini cu o cifră octanică mai înaltă. Utilizați benzină fără plumb, de calitate bună.

Poate fi utilizat carburant amestecat cu etanol E10 (amestec de etanol de maxim 10%). Utilizarea amestecurilor de etanol mai mari de E10 va determina o funcționare necorespunzătoare care poate duce la deteriorarea motorului.

Ulei pentru motoare în doi timpi

- Pentru rezultatele și performanțele cele mai bune, folosiți uleiul HUSQVARNA pentru motoare în doi timpi, care este special destinat pentru motoarele noastre în doi timpi. Amestec 1:50 (2%).
- Dacă nu găsiți ulei HUSQVARNA, puteți să folosiți un alt ulei pentru motoare în doi timpi de bună calitate și destinat pentru motoare răcite cu aer. Luați legătura cu agentul Dvs. pentru alegerea unui ulei. Raport de amestec 1:33 (3%).
- Nu folosiți niciodată uleiuri destinate motoarelor în doi timpi răcite cu apă, așa numite outboardoil.
- Nu folosiți niciodată uleiuri destinate pentru motoare în patru timpi.

Benzină, litri	Ulei pentru motoare în doi timpi, litri	
	2% (1:50)	3% (1:33)
5	0,10	0,15
10	0,20	0,30
15	0,30	0,45
20	0,40	0,60

Amestecul

- Amestecați întotdeauna benzina și uleiul într-un rezervor curat destinat pentru benzină.
- Începeți întotdeauna cu jumătatea cantității de benzină. Adăugați apoi toată cantitatea de ulei. Amestecați (scuturați) amestecul de combustibil. Adăugați restul cantității de benzină.
- Amestecați (scuturați) amestecul de combustibil bine înainte de a umple rezervorul de combustibil al mașinii.



- Nu faceți rezerve de combustibil pentru mai mult de o lună.
- Dacă nu folosiți mașina un timp mai îndelungat, rezervorul de combustibil trebuie golit și curățat.

MANIPULAREA COMBUSTIBILULUI

Alimentarea



AVERTISMENT! Următoarele măsuri de precauție micșorează riscul de incendii:

Realimentați într-o zonă bine ventilată. Nu alimentați niciodată dispozitivul în incinte.

Nu fumați și nu plasați obiecte calde în apropierea combustibilului.

Nu alimentați niciodată motorul dacă acesta este în funcțiune.

Opriiți motorul și lăsați-l să se răcească câteva minute înainte de alimentare.

Deschideți capacul rezervorului de combustibil încet, ca o eventuală suprapresiune să fie încet compensată.

Strângeți bine capacul rezervorului după alimentare.

Dacă ați vărsat carburant pe el. Ștergeți tot ce s-a vărsat și lăsați resturile de benzină să se evaporeze.

Mutați întotdeauna echipamentul departe de zona de realimentare și de sursă înainte de pornire.

- Mutați mașina cel puțin 3 m de la locul alimentării înainte de a o porni.

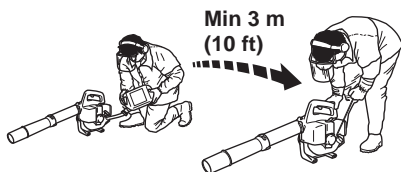

- Se curăță capacul rezervorului de carburant. Impurități în rezervorul de carburant produc perturbații la funcționare.
- Convingeți-vă că carburantul este bine amestecat, scuturând vasul înainte de a alimenta rezervorul.
- Verificați nivelul combustibilului înainte de fiecare utilizare și lăsați spațiu pentru dilatarea combustibilului, deoarece căldura din motor și de la soare poate face ca acest combustibil să se dilate și să dea pe dinafară.
- Păstrați mânerul în stare uscată, fără pete de ulei sau combustibil.
- Depozitați combustibilul întotdeauna în recipiente proiectate și aprobate pentru acest scop.

PORNIRE ȘI OPRIRE

Pornire și oprire



AVERTISMENT! Mutați întotdeauna echipamentul departe de zona de realimentare și de sursă înainte de pornire. Plasați mașina pe o suprafață solidă.

Controlați ca nici o persoană neautorizată să nu se afle în zona de lucru, pentru a nu exista risc de răni grave. Distanța de siguranță este de 15 metri.

Dispozitivul poate fi pornit numai după ce a fost complet asamblat. Dacă dispozitivul este pornit fără montarea tuturor apărătoarelor, există pericolul de vătămare corporală.

Pornire

Poziția accelerației: Setați accelerația în poziția de mers în gol.

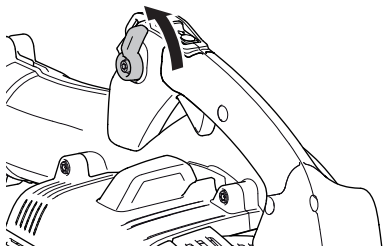

Pompa de combustibil: Presați balonul de cauciuc al pompei de combustibil de mai multe ori până ce combustibilul începe să umple balonul. Balonul nu trebuie umplut complet.

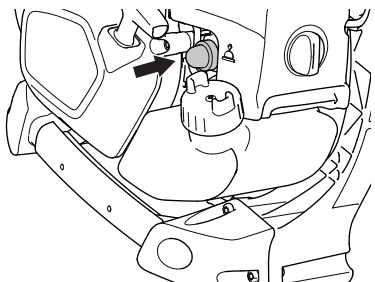

Motor rece

Șocul: Puneți butonul de șoc în poziție șoc.

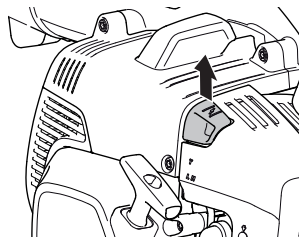

Mențineți corpul mașinii pe sol folosind mâna dreaptă (ATENȚIE! Nu cu piciorul!).

Apucați mânerul de pornire, trageți încet afară cablul cu mâna stângă până când simțiți puțină rezistență (mâner de pornire fără clicet), trageți de cablu rapid și cu forță. **Nu răsuciți niciodată cablul de pornire în jurul mâinii.**

Trageți repetat de fir până motorul încearcă să pornească (sau trageți maxim de 5 ori).

Deplasați acționarea șoc în jos în poziția de funcționare.

Trageți firul până când motorul pornește și acționați treptat pârghia accelerației pentru a mări turația motorului la valoarea de funcționare.

Motor cald

Folosiți aceeași procedură de pornire ca și pentru motorul rece dar fără să plasați reglajul șocului în poziția de șoc. Dacă motorul nu pornește după mai multe încercări, închideți șocul și trageți de frânghie în mod repetat.

Aerul este eliberat imediat ce pornește motorul, chiar și când merge în gol.

Dacă motorul nu pornește după mai multe încercări din cauza șocurilor excesive, deschideți șocul și trageți de frânghie în mod repetat.

ATENȚIE! Nu trageți complet cablul de demaraj și nici nu dați drumul mânerului demarorului când acesta este în poziție complet scoasă. Aceste manevre pot produce avarii ale mașinii.

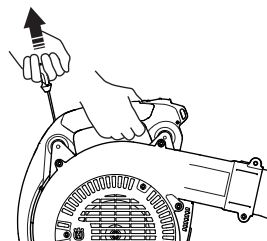

ATENȚIE! Nu atingeți zona marcată cu nici o parte a corpului. Contactul direct poate duce la arsuri ale pielii sau electrocutare, în cazul în care manșonul bujiei este deteriorat. Totdeauna folosiți

PORNIRE ȘI OPRIRE

mănuși de protecție. Nu utilizați mașina în cazul în care manșonul bujiei este deteriorat.

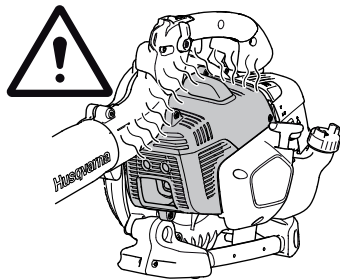

Oprire

Deplasați pârghia de accelerație în poziția de mers în gol și apăsați pe comutatorul de oprire până când motorul se oprește complet.

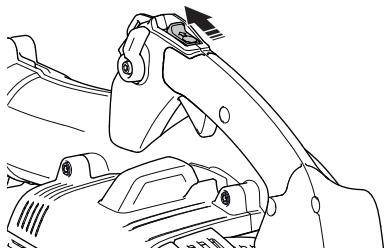

ATENȚIE! Butonul de oprire revine automat în poziția de pornire. Pentru a preveni pornirea accidentală, capacul bujiei trebuie scos de pe bujie în timpul operațiilor de asamblare, verificare și întreținere.

REGULI DE LUCRU

Instrucțiuni generale de lucru

IMPORTANT! Această secțiune tratează regulile de siguranță de bază atunci când se lucrează cu suflantele. Dacă vă găsiți într-o situație în care vă simțiți nesigur în legătură cu continuarea folosirii cereți sfatul unui specialist. Luați legătura cu magazinul de vânzare sau cu atelierul de reparații. Evitați orice folosire pentru care nu vă considerați suficient calificat.

Respectați persoanele din zona de lucru evitând să utilizați dispozitivul la ore nepotrivite, cum ar fi seara târziu sau dimineața devreme. Reduceți nivelurile de zgomot limitând numărul de echipamente utilizate simultan. Citiți și respectați instrucțiunile simple, astfel încât să perturbați cât mai puțin zona.

- Acest dispozitiv refulator este de tip portabil. Dispozitivul refulator este manevrat utilizând mânerul cu mâna. Acesta este operat și controlat prin intermediul mânerului în timpul operării. Viteza jetului de aer se controlează cu ajutorul accelerației. Selectați viteza optimă pentru aplicație. Pentru a nu ține tot timpul degetul pe accelerație când utilizați suflanta, accelerația necesară poate fi setată cu ajutorul regulatorului de accelerație (D). Accelerația maximă se obține când regulatorul de accelerație este împins complet în interior.

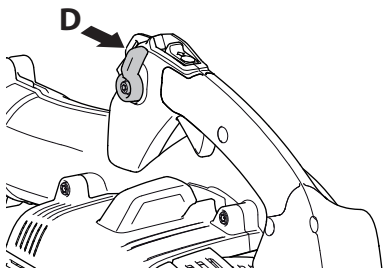

- Utilizați suflanta la cea mai mică accelerație posibilă. Rareori este necesar să utilizați accelerația maximă, multe dintre procedurile de lucru putând fi executate la jumătate de accelerație. O accelerație mai mică înseamnă mai puțin zgomot și mai puțin praf și, de asemenea, facilitează controlul asupra gunoii/colectat/mutat.
- Pentru a disloca gunoii lipit de sol, utilizați o greblă sau o perie.

- Țineți gura suflantei cât mai aproape de sol. Utilizați întreaga lungime a țevii de suflare pentru a păstra curentul de aer aproape de sol.

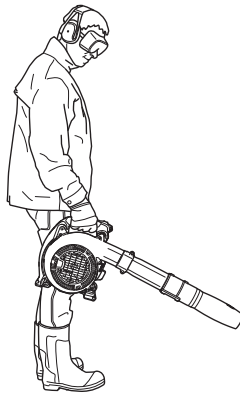

- La final, curățați zona de lucru. Asigurați-vă că nu ați suflat gunoi în grădina altei persoane.
- Utilizați dispozitivul în timpul orelor normale de lucru pentru a evita zgomotul inutil. Evitați să lucrați dimineața devreme sau noaptea târziu.



AVERTISMENT! Fiți atent la zona înconjurătoare. Dacă cineva se apropie de zona de lucru, setați controlul de accelerație la cea mai joasă accelerație până când persoana se află la o distanță sigură. Îndreptați suflanta în direcția opusă persoanelor, animalelor, zonelor de joacă, vehiculelor etc.

Reguli de bază de siguranță



- În zona de lucru (adică 15 m), este interzis accesul persoanelor sau al animalelor.
- Lăsați motorul să se răcească înainte de a-l realimenta cu carburant.
- Nu atingeți suprafețele fierbinți cu nici o parte a corpului.
- Nu atingeți niciodată bujia sau cablul de alimentare a aprinderii în timp ce motorul este în funcțiune. Dacă atingeți bujia sau obturatorul puteți suferi un șoc electric.
- Curenții puternici de aer pot deplasa obiectele la viteze suficient de mari pentru ca acestea să ricoșeze înapoi și să cauzeze vătămări oculare grave.
- Nu îndreptați jetul de aer spre persoane sau animale.
- Oprii motorul înainte de a asambla sau de a demonta accesoriile sau alte piese.
- Evitați folosirea în vreme proastă. Ca de exemplu ceață deasă, ploaie puternică, vânt tare, frig excesiv, etc. Lucrul pe vreme

REGULI DE LUCRU

rea este obositor și poate duce la apariția de situații periculoase cum ar fi suprafețele alunecoase.

- Reduceți timpul de suflare prin umezirea ușoară a zonelor de praf sau prin utilizarea echipamentului de pulverizare.
- Reduceți consumul de apă utilizând suflante în loc de furtunuri de apă pentru diferite aplicații din jurul gazonului și al grădinii, cum ar fi grilaje, garduri, grătare, terase etc.
- Asigurați-vă că puteți înainta și sta în mod sigur. Controlați dacă sunt eventuale obstacole în cazul unei deplasări neașteptate (rădăcini, pietre, crengi, gropi, șanțuri, etc). Lucrați cu atenție mărită pe teren înclinat.
- Nu lăsați mașina pe pământ cu motorul în funcțiune, decât dacă o aveți sub observație.
- Gazele de eșapament ale motorului conțin monoxid de carbon, care poate produce intoxicație. Nu porniți și nu folosiți niciodată mașina în interiorul casei sau acolo unde ventilația nu este suficientă.
- Suflanta nu trebuie utilizată pe scări sau pe eșafodaje.
- **ATENȚIE!** Nu folosiți niciodată mașina dacă nu puteți cere ajutorul cuiva în caz de accident.

Reguli principale de lucru



AVERTISMENT! Fiți atenți la obiectele azvârlite. Purtați întotdeauna ochelari de protecție. Pietrele, gunoii etc. pot fi azvârlite în ochi, cauzând orbire sau vătămare gravă. Nu permiteți persoanelor neautorizate să se apropie. Copii, animale, observatori și colaboratori trebuie să se mențină în afara zonei de siguranță de 15 metri. Oprțiți mașina imediat ce observați că o persoană se apropie.



AVERTISMENT! Oprțiți întotdeauna motorul înainte de curățare.

Viteza jetului de aer se reglează cu ajutorul accelerației. Selectați viteza optimă pentru activitățile respective.

Puteți seta poziția accelerației utilizând setările corespunzătoare și procedând astfel nu este nevoie să țineți degetul pe accelerație pe tot parcursul utilizării suflantei. Accelerația maximă este obținută atunci când comanda este menținută apăsată complet în spate.

- Asigurați-vă că priza de aer nu este blocată, de exemplu, cu frunze sau gunoi. O priză de aer înfundată reduce capacitatea de suflare a dispozitivului și crește temperatura de funcționare a motorului, ceea ce poate conduce la defectarea motorului. Oprțiți motorul și îndepărtați obiectul.
- Fiți atenți la direcția vântului. Folosiți-vă de vânt pentru a vă ușura munca.
- Utilizați întreaga extensie a duzei suflantei astfel încât fluxul de aer să poată trece aproape de sol.
- Verificați întotdeauna pentru a vă asigura că nu au fost proiectate reziduuri pe proprietatea altcuiva.

- Nu orientați niciodată tubul suflantei spre o flacără deschisă pentru a evita posibilitatea de aprindere a unității, provocând rănirea dumneavoastră sau deteriorarea mediului înconjurător.
- Utilizarea suflantei pentru mutarea unor grămezi mari irosește timpul și generează zgomot inutil.
- Asigurați-vă un echilibru corespunzător și stabilitatea picioarelor.
- La finalul lucrului, dispozitivul trebuie depozitat în poziție verticală.

ÎNTREȚINERE

Carburatorul

Ajustarea turației de mers în gol

Înainte de a se începe reglajul trebuie să se verifice că filtrul de aer este curat și că capacul filtrului de aer este montat. Turația de mers în gol se reglează cu ajutorul șurubului de mers în gol T, dacă o reajustare este necesară.

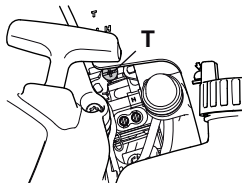

Turația de mers în gol recomandată: A se vedea capitolul Date tehnice.

Toba de eșapament



ATENȚIE! Unele tobe de eșapament sunt înzestrate cu catalizator. Citiți capitolul Date tehnice pentru a vedea dacă mașina dumneavoastră este înzestrată cu catalizator.

Toba de eșapament este concepută pentru a reduce nivelul de zgomot și pentru a dirija gazele de eșapament departe de operator. Gazele de eșapament sunt fierbinți și pot conține scântei, care pot cauza incendii dacă sunt dirijate spre materiale uscate și inflamabile.

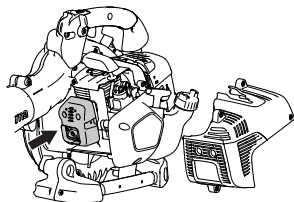

Unele tobe de eșapament sunt înzestrate cu o plasă specială de stingere a scântei. Dacă mașina Dvs. este înzestrată cu acest tip de tobă, trebuie să curățați plasa cel puțin o dată pe săptămână. Aceasta se face optimal cu o perie de sârmă. Pe tobe de eșapament fără catalizator este recomandat a se curăța și eventual schimba captatorul o dată pe săptămână. Pe tobe de eșapament cu catalizator, se recomandă controlul și eventual curățirea captatorului o dată pe lună. **Dacă se constată defecte pe captator, trebuie ca acesta să fie schimbat.** Un captator care se înfundă adesea, este un semn că funcționarea catalizatorului este redusă. Contactați magazinul de vânzare pentru control. Dacă

captatorul este înfundat, se produce o supraîncălzire a motorului, și ca urmare defectări la cilindri și piston.

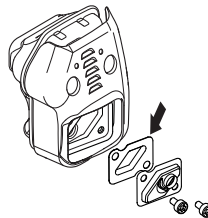

ATENȚIE! Nu folosiți niciodată mașina cu o tobă de eșapament în stare proastă.



AVERTISMENT! O tobă de eșapament prevăzută cu catalizator devine foarte fierbinte atât în timpul lucrului cât și după oprire. Aceasta este valabil și la funcționarea în gol. Contactul poate provoca arsurile pielii. Nu uitați de pericolul de incendiu!

Sistemul de răcire

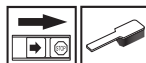

Pentru obținerea unei temperaturi de exploatare cât mai joase, mașina este prevăzută cu un sistem de răcire.

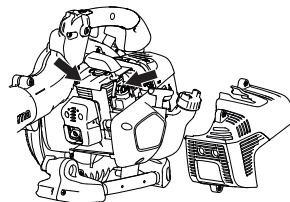

Curățați sistemul de răcire cu o perie odată pe săptămână, sau mai des în condiții de solicitare extremă. Un sistem de răcire murdar sau blocat duce la supraîncălzirea mașinii, ceea ce cauzează avarii ale pistonului și ale cilindrului.

Bujia



Starea bujiei este influențată de:

- O ajustare incorectă a carburatorului.
- Un amestec greșit de ulei în combustibil (prea mult sau ulei nepotrivit).
- Un filtru de aer murdar.

Acești factori cauzează depuneri pe electrozii bujiei având ca rezultat o funcționare defectuoasă și dificultăți de pornire.

Dacă mașina are putere mică, este greu de pornit sau are o funcționare neregulată la mersul în gol: verificați întâi bujia înainte de a lua alte măsuri. Dacă bujia este înfundată, curățați-o

ÎNTREȚINERE

și controlați ca distanța dintre electrozi să fie de 0,65 mm. Bujia se va schimba după aproximativ o lună de exploatare, sau și mai repede, dacă este necesar.

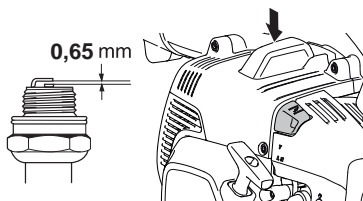

ATENȚIE! Folosiți întotdeauna bujii de tipul recomandat! O bujie incorectă poate să distrugă pistonul și cilindrul. Aveți grijă ca bujia să aibe așa numită protecție la unde radio.

Filtrul de aer



Filtrul de aer trebuie curățat regulat de praf și impurități pentru a evita:

- Funcționarea defectuoasă a carburatorului.
- Probleme la pornire.
- Putere redusă.
- Uzuri inutile ale componentelor motorului
- Consum exagerat de combustibil.

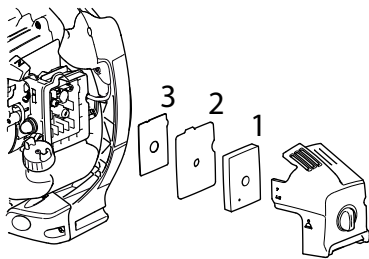

- 1 Filtru din plastic cu spumă (filtru de uretan)
- 2 Filtru din păsă
- 3 Ecran

Curățați filtrul de aer după fiecare 25 ore de funcționare sau mai des, dacă locul de lucru este excesiv prăfuit.

Curățirea filtrului de aer

Închideți sistemul de control al șocului prin setarea șocului în poziția șoc.

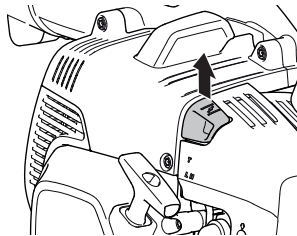

- Demontați capacul filtrului de aer și scoateți filtrul. Spălați-l bine în apă caldă cu săpun. Curățați și interiorul capacului filtrului, utilizând jet de aer sau o perie. Înainte de asamblare se verifică ca filtrul să fie uscat.
- Îndepărtați filtrul de păsă din suportul pentru filtru și periați cu grijă reziduurile de pe filtru.
- Instalați ecranul și filtrul din păsă pe suportul filtrului de aer.
- Instalați filtrul de spumă în capacul filtrului de aer.
- Instalați capacul filtrului de aer.

Un filtru de aer folosit un timp îndelungat nu se poate curăți perfect. De aceea este necesară schimbarea lui la intervale regulate cu unul nou. **Un filtru de aer deteriorat trebuie întotdeauna schimbat.** Filtrul de aer deteriorat, foarte murdar sau îmbibat cu combustibil trebuie să fie întotdeauna înlocuit.

Filtru pentru priză de aer

Asigurați-vă că priză de aer nu este blocată, de exemplu, cu frunze sau gunoi. O priză de aer înfundată reduce capacitatea de suflare a dispozitivului și crește temperatura de funcționare a motorului, ceea ce poate conduce la defectarea motorului. Opriți motorul și îndepărtați obiectul.

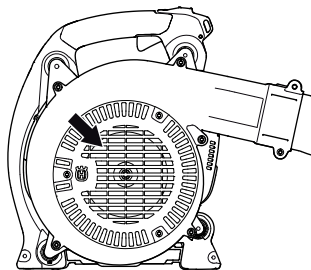

AVERTISMENT! Nu utilizați niciodată suflanta dacă filtrul nu este montat. Înainte de utilizare, asigurați-vă că filtrul este montat și că nu este deteriorat.

Filtrul de combustibil

Controlați ca filtrul de combustibil să nu fie murdar sau ca tubul de combustibil să nu aibe fisuri sau alte defecte. Schimbați piesele dacă este necesar.

ÎNȚREȚINERE

Planificarea întreținerii

Mai jos urmează o listă ce cuprinde întreținerea ce trebuie efectuată pe mașină. Marea majoritate a punctelor sunt descrise în capitolul Întreținere. Utilizatorul poate efectua doar acele lucrări de întreținere și service care sunt descrise în acest manual de utilizare. Intervenții mai cuprinzătoare trebuie efectuate de un atelier de service autorizat.

Întreținere	Întreținere zilnică	Întreținere săptămânală	Întreținere lunară
Curățați mașina în exterior.	X		
Verificați ca blocatorul accelerației și accelerația funcționează corect.	X		
Controlați că contactul de oprire funcționează.	X		
Curățați filtrul de aer. Schimbați-l dacă este necesar.	X		
Verificați ca șuruburile și piulițele să fie strânse.	X		
Controlați ca să nu existe scurgeri de combustibil de la motor, rezervor sau tuburile de combustibil.	X		
Controlați ca filtrul de combustibil să nu fie murdar sau ca tubul de combustibil să nu aibe fisuri sau alte defecte. Schimbați piesele dacă este necesar.	X		
Asigurați-vă întotdeauna că toate fețele prizei de aer nu sunt blocate.	X		
Controlați demarorul cu șnurul lui.		X	
Controlați ca elementele amortizoare de vibrații să nu fie deteriorate.		X	
Curățați suprafața exterioară a bujiei. Demontați și verificați distanța dintre electrozi. Se reglează la 0,65 mm sau se schimbă bujia. Aveți grijă ca bujia să aibe așa numită protecție contra undelor radio.		X	
Curățați sistemul de răcire al mașinii.		X	
Curățați sau schimbați captatorul de scântei al tobei de eșapament (e valabil doar pentru tobe de eșapament fără catalizator).		X	
Curățați carburatorul în exterior și porțiunea din jurul lui.		X	
Controlați ca filtrul de combustibil să nu fie murdar sau ca tubul de combustibil să nu aibe fisuri sau alte defecte. Schimbați piesele dacă este necesar.			X
Controlați toate cablurile și conexiunile electrice.			X
Se schimbă bujia. Aveți grijă ca bujia să aibe așa numită protecție contra undelor radio.			X
Controlați și eventual curățați captatorul de scântei al tobei de eșapament (e valabil doar pentru tobe de eșapament cu catalizator).			X

DATE TEHNICE

Date tehnice

Date tehnice	525BX
Motor	
Volumul cilindrului, cm ³	25,4
Turație la mers în gol, rpm	3000
Tobă de eșapament cu catalizator	Da
Sistem de aprindere reglat prin turație	Da
Sistem de aprindere	
Bujia	NGK BPMR8Y
Distanța între electrozi, mm	0,6-0,7
Sistemul de alimentare și ungere	
Volumul rezervorului de combustibil, litri	0,45
Greutate	
Greutate fără combustibil, kg	4,3
Producere de zgomot	
(vezi nota 1)	
Nivelul efectului sonor, măsurat dB(A)	104
Nivelul efectului sonor, garantat L _{WA} dB(A)	106
Nivele de zgomot	
(vezi nota 2)	
Nivelul echivalent al presiunii sonore la urechea operatorului, măsurat conform EN15503 dB(A)	
Duza Rotunda	91
Duză plată	92
Nivele de vibrații	
(vezi nota 3)	
Nivelele echivalente de vibrații (a _{hv,eq}) la mâner, măsurate în conformitate cu EN15503, m/s ²	
Duza Rotunda	1,2
Duză plată	2,0
Performanța ventilatorului	
Viteza maximă a aerului cu duza rotundă, în m/s:	70
Viteza maximă a aerului cu duză plată, m/s:	86
Debit de aer cu duză rotundă, m ³ /min	13
Debit de aer cu duză plată, m ³ /min:	10

Nota 1: Producere de zgomot în mediul înconjurător măsurat ca și efect sonor (L_{WA}) conform directivei EG 2000/14/EG. Nivelul de putere a sunetului raportat pentru aparat a fost măsurat cu accesoriul original de tăiere care emite cel mai ridicat nivel. Diferența dintre puterea garantată a sunetului și cea măsurată este aceea că puterea garantată a sunetului include, de asemenea, dispersia în rezultatul de măsurare și variațiile dintre diferitele aparate ale aceluiași model conform Directivei 2000/14/EC.

Nota 2: Nivelul echivalent al presiunii sunetului este calculat la un ciclu de lucru cu durată de 1/7 pentru mersul în gol și de 6/7 pentru accelerare. Datele raportate pentru nivelul echivalent de presiune a sunetului pentru dispozitiv includ o dispersie statistică tipică (deviere standard) de 1 dB (A).

Nota 3: Nivelul echivalent de vibrații este calculat la un ciclu de lucru cu durată de 1/7 pentru mersul în gol și de 6/7 pentru accelerare. Datele raportate pentru nivelul echivalent de vibrații includ o dispersie statistică tipică (deviere standard) de 1 m/s².

DATE TEHNICE

Declaratie de conformitate EC

Husqvarna AB, SE-561 82 Huskvarna, Suedia, tel. +46-36-146500, declară pe propria răspundere că suflantele **Husqvarna 525BX** cu serii din 2016 și ulterioare (anul este prezentat clar pe plăcuța de identificare, urmat de serie), respectă cerințele DIRECTIVEI CONSILIULUI:

- din 17 mai 2006 „referitoare la aparat” **2006/42/EC**.
- - **2014/30/UE** din 26 februarie 2014, cu privire la compatibilitatea electromagnetică
- - **2000/14/EC** din 8 mai 2000, cu privire la poluarea fonică a mediului înconjurător Evaluarea conformității cu respectarea Anexei V.

Pentru informații referitoare la emisiile sonore, consultați capitolul Date tehnice.

Au fost aplicate următoarele standarde: **EN ISO 12100:2010, CISPR 12:2009, EN 15503:2009/A1:2013**

SMP Svensk Maskinprovning AB, Box 7035, SE-750 07 Uppsala, Suedia, a efectuat un control tipic, neobligatoriu pentru Husqvarna AB. Certificatele au numerele: **SEC/14/2423**

Huskvarna 30 martie 2016



Per Gustafsson, director de dezvoltare (Reprezentant autorizat pentru Husqvarna AB și responsabil cu documentația tehnică.)

SÜMBOLITE TÄHENDUS

Sümbolid

ETTEVAATUST! Vääral või hooletul kasutamisel võib seade olla ohtlik, põhjustada raskeid vigastusi või kasutaja ja teiste inimeste surma.



Loe käsitemisõpetus põhjalikult läbi, et kõik eeskirjad oleksid täiesti arusaadavad, enne kui seadet kasutama hakkad.



Kasuta alati:

- Kõrvklapid
- Heakskiidetud silmakaitseid
- Tolmu tekke riski korral tuleb kasutada hingamiskaitset.



Kindaid peab kasutama, kui selleks on vajadus.



Seade vastab EL kehtivatele direktiividele.



Puhurseade võib jõuliselt liigutada objekte, mis võivad tagasi pörkuda. Soovitusliku ohutusvarustuse mittekasutamisel võib see põhjustada tõsiseid silmavigastusi.



Puhurseadme kasutaja on kohustatud tagama, et inimesed ja loomad ei tuleks töö ajal lähemale kui 15 m. Kui samas kohas töötab mitu seadmekasutajat, peab ohutusvahemaa olema vähemalt 15 meetrit.



Kütusepump.

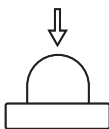

Ümbristevasse keskkonda leviv müra vastavalt Euroopa Ühenduse direktiivile. Andmed seadme emissiooni kohta on toodud peatükis Tehnilised andmed ja etiketil.



Ülejäänud seadmel toodud sümbolid/tähised vastavad erinevates riikides kehtivatele sertifitseerimisnõuetele.

Mootori välja lülitamiseks tuleb seiskamislüliti viia asendisse "STOPP". TÄHELEPANU! Seiskamislüliti läheb ise lähteasendisse. Et vältida seadrne tahtmatut käivitamist, tuleb monteerimistööde, remondi ja hoolduse ajaks võtta süüteküünlalt süütepea.



Korrapärane puhastus vajalik.

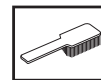

Visuaalne kontroll.



Kütuse tankimine.



Õhuklapi asend 'avatud'.



Õhuklapi asend 'suletud'.



SISUKORD

Sisukord

SÜMBOLITE TÄHENDUS

Sümbolid 275

SISUKORD

Sisukord 276

Enne käivitamist tuleb meeles pidada järgmist: 276

SISSEJUHATUS

Lugupeetud tarbijal! 277

MIS ON MIS?

Mis on puhurseadme juures mis? 278

ÜLDISED OHUTUSEESKIRJAD

Üldised näpunäited 279

OHUTUSEESKIRJAD

Isiklik ohutusvarustus 281

Seadme ohutusvarustus 281

KOOSTAMINE

Puhuritoru 284

KÜTUSE KÄSITSEMININE

Küttesegu 285

Tankimine 285

KÄIVITAMINE JA SEISKAMINE

Käivitamine ja seiskamine 287

TÖÖVÕTTED

Üldised tööeeskirjad 289

HOOLDUS

Karburator 291

Summuti 291

Jahutussüsteem 291

Süüteküünlad 291

Õhufilter 292

Hoolduskeem 293

TEHNILISED ANDMED

Tehnilised andmed 294

EÜ kinnitus vastavusest 295

Enne käivitamist tuleb meeles pidada järgmist:

Loe käsitsemisõpetus hoolikalt läbi.



ETTEVAATUST! Pikaajaline müra võib tekitada püsiva kuulmiskahjustuse. Sellepärast tuleb alati kanda heakskiidetud kõrvaklappe.



ETTEVAATUST! Seadme algset konstruktsiooni ei tohi muuta ilma tootja loata. Kasuta alati originaalosi. Lubamatud muudatused ja varuosad võivad põhjustada raskeid või isegi eluohtlikke kehavigastusi operaatorile ja teistele.



ETTEVAATUST! Puhurseade on ohtlik tööriist, kui seda hooletult või valesti kasutada, see võib põhjustada tõsiseid ning isegi eluohtlikke vigastusi. On väga tähtis, et te loeksite läbi käesoleva kasutamisyhendi ning selle sisu täielikult mõistaksite.

Husqvarna AB töötab pidevalt oma toodete edasiarendamise alal ja jätab seetõttu endale õiguse teha muuhulgas muudatusi toodete kuju ja välimuse osas.

Puhurseade on mõeldud üksnes muruplatside, teeradade, asfaltteede jms puhastamiseks.

SISSEJUHATUS

Lugupeetud tarbija!

Õnnitleme teid, et olete valinud Husqvarna toote! Husqvarna ajalugu algab juba aastast 1689, kui kuningas Karl XI käsul rajati Huskvarna jõe äärde tehas tahtpüsside valmistamiseks. Asukoht Huskvarna jõe ääres oli üsnagi loogiline, sest see võimaldas tootmiseks kasutada vee jõudu. Husqvarna tehase enam kui 300-aastase tegutsemisaja kestel on seal toodetud väga erinevaid tooteid alates puupliitidest kuni moodsate köögiseadmete, õmblusmasinate, jalgrataste ja mootorratasteni välja. 1956. aastal tuli välja Husqvarna esimene mootori jõul töötav muruniiduk, kolme aasta möödudes – aastal 1959 – järgnes sellele mootorsaag. Samas valdkonnas töötab Husqvarna ka täna.

Täna on Husqvarna maailma juhtivaid aiandus- ja metsandustoodete tootjaid, kes seab esikohale seadmete kvaliteedi ja tehnilised näitajad. Meie äriidee on toota, arendada ja turustada mootori jõul töötavaid seadmeid aianduse, metsanduse ja ehituse ning tööstuse jaoks. Husqvarna eesmärk on luua seadmeid, mis on esirinnas ja sellepärast ongi meie seadmetele iseloomulikud mitmed kasulikud lahendused, mis tagavad seadmete ergonoomilisuse, kasutajasõbralikkuse, turvalisuse, keskkonnasõbralikkuse ja tõhususe.

Me oleme veendunud, et te hindate kõrgelt meie toodete kvaliteeti ja tehnilisi näitajaid, ning seda ka tulevikus. Kui te ostate meie toote, on teile tagatud professionaalne abi nii seadmete hooldamise kui parandamise osas. Kui seadme müüja juures pole volitatud töökoda, küsige, kus on meie lähim volitatud töökoda.

Me loodame, et jätate oma ostuga rahule ja sellest saab teie hea abimees pikkadeks aastateks. Ärge unustage, et seadme kasutusjuhend on väärtuslik abimees. See aitab teid oluliselt oma seadme tööiga pikendada, kui te järgite neid soovitusi, mis on juhendis toodud seadme hooldamise, korrastamise ning parandamise kohta. Kui te kord müüte selle seadme ära, andke sellega uuele omanikule kaasa ka kasutusjuhend.

Täname, et te valisite endale kasutamiseks Husqvarna toote!

Husqvarna AB töötab pidevalt oma toodete edasiarendamise alal ja jätab seetõttu endale õiguse teha muuhulgas muudatusi toodete kuju ja välimuse osas.

MIS ON MIS?

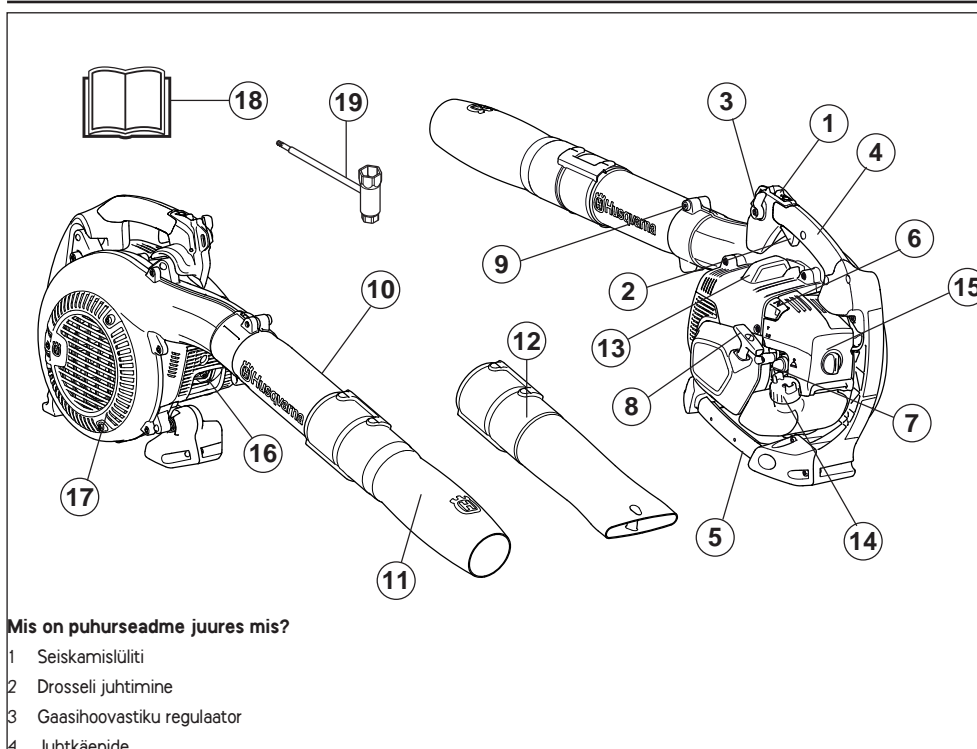

1 Seiskamislüliti

2 Drosseli juhtimine

3 Gaasihoovastiku regulaator

4 Juhtkäepide

5 Käepide

6 Õhuklapp

7 Kütusepump

8 Käiviti käepide

9 Toruklambri pold

10 Vahetoru

11 Ümar otsak

12 Lameotsak

13 Süüteküünlad

14 Paagi kork

15 Õhufilter

16 Summuti

17 Õhu sissepääsuava

18 Käsitsemisõpetus

19 Kombivõti

ÜLDISED OHUTUSEESKIRJAD

Üldised näpunäited



ETTEVAATUST! Tugevate või pikaajaliste vibratsioonide toime võib tekkida veresoonte ja närvide vaevusi neil, kellel on vereringehäireid. Pöörduge arsti poole, kui teil ilmneb vibratsiooni tekitatud vaevuste nähte. Sellisteks nähtudeks on tundetus, jõu puudumine või tavalisest väiksem käte jõudlus, surin, torked või naha tundetus, nahapinna või nahavärvi muutumine, valu. Tavaliselt tekivad sellised nähud kätes, sõrmedes või randmetes. Külmlaga võivad need nähud tugevneda. Kohtvibratsiooni sündroomi ohu vähendamiseks soovime tungivalt järgmisi ettevaatusabinõusid järgida.

Kandke pakse vibratsioonivastaseid kindaid.

Tehke soojas kohas sagedasti viiest minutist pikemaid puhkepause.

Hoidke seadmest alati kindlalt kinni, kuid ärge pigistage käepidemeid liiga tugevalt.

Kui tunnete oma sõrmedes või muus kehaosas ebamugavust, punetust ja paistetust, pöörduge viivitamatult arsti poole.

TÄHTIS!

Puhurseade on mõeldud üksnes muruplatside, teeradade, asfaltteede jms puhastamiseks.

Tehke masinale enne kasutamist üldine ülevaatus, vt hooldusgraafikut.

Ära kunagi tööta seadmega, kui oled väsinud, alkoholi tarvitanud või kui oled saanud ravimit, mis mõjub su nägemisele, otsustus- või keskendumisvõimele.

Kanna isiklikku ohutusvarustust. Juhised on toodud alajaotuses Isiklik ohutusvarustus.

Kanna vastavaid rõivaid. Ära kanna liigselt avaraid riideid või ehteid. Jälgi, et juuksed, riided või kindad ei satuks liikuvate osade lähedusse. Avarad riided, pikad ehted või juuksed võivad liikuvate osade külge kinni jääda.

Ära kunagi kasuta seadet, mille ehitust on muudetud.

Ärge kunagi kasutage vigastatud seadet. Teostage ohutuskontroll ja hooldage seadet korrapäraselt, nagu käsitlemisõpetuses nõutud. Teatud hooldust tohib teha ainult vastava väljaõppe saanud spetsialist. Vt juhiseid lõigust Hooldus*.

Enne käivitamist peavad olema kõik kaitsed ja katted oma kohale paigaldatud. Kontrollige, et süütepea ja süütekaabel oleksid kahjustusteta, et elektrilööki ära hoida.

Puhurseadme kasutaja on kohustatud tagama, et inimesed ja loomad ei tuleks töö ajal lähemale kui 15 m. Kui samas kohas töötab mitu seadmekasutajat, peab ohutusvahemaa olema vähemalt 15 meetrit.

Ära luba kunagi lastel seadet kasutada.

Ära luba kellelgi seadet kasutada enne, kui oled kindel, et ta on kasutamiseõpetuse sisust aru saanud.

Enne töö alustamist vaadake alati, et miski ei blokeeriks õhuvõtuava võret.

Võtke ühendust töökaitseorganitega ja kontrollige, kas te järgite kehtivaid määrusi.

Hoiduge kuumade pindadega kokku puutumast. Metallosad ja mootorikate lähedavad töö ajal väga kuumaks ning tekib tõsine põletusohu.

Ärge puhastage õhuvõtuava võre prahist, kui mootor töötab. Kokkupuude puhuri pöörleva ventilaatoriga võib tekitada tõsise kehavigastuse.



ETTEVAATUST! Seade tekitab töötades elektromagnetvälja. Teatud tingimustel võib väli häirida aktiivsete või passiivsete meditsiiniliste implantaatide tööd. Tõsise või surmaga lõppevate kahjustuste riski vähendamiseks soovime meditsiinilisi implantaate kasutataval inimestel pidada seadme kasutamise eel nõu oma arsti ja implantaadi valmistajaga.

ÜLDISED OHUTUSEESKIRJAD

Käivitamine

- Ära käivita seadet ruumis. Mootori heitgaasid võivad olla tervisele kahjulikud.
- Jälgige ümbrust ja tagage, et ükski inimene ega loom ei satuks puhurseadmega kontakti.

Asetage seade maha, suruge seadme korpus parema käega vastu maad (TÄHELEPANU! Mitte jalaga). Võtke vasaku käega käivituskäepidemest kinni ning tõmmake kiiresti ja tugevalt.

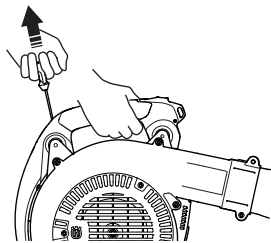

Ohutusnõuded kütuse käsitlemisel

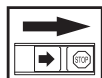

- Kasutage ületäitumise kaitsega kütusenõu.
- Ärge kalla seadmesse kütust, kui mootor pole välja lülitatud. Seiska mootor ning lase sel enne tankimist mõni minut jahtuda.
- Hoolitse selle eest, et kütuse segamisel (bensiin kahetaktiõliga) ja tankimisel oleks ventilatsioon hea.
- Välti kütuse sattumist nahale. Kütus võib nahka ärritada ja tekitada põletuse.
- Enne käivitamist vii seade vähemalt 3 meetri kaugusele kütuse lisamise paigast.

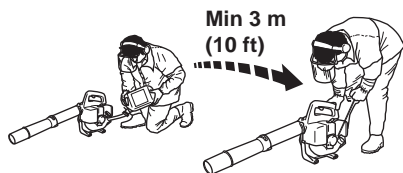

- Ära käivita seadet:
 - Kui kütust on sattunud seadmele. Pühi see ära ja lase jäägil ära aurustuda.
 - Kui kütust on sattunud Su kehale või riietele, vaheta riided. Pese puhtaks kehaosad, kuhu on sattunud kütust. Pese vee ja seebiga.
 - Kui seadmest pihkub kütust. Kontrolli korrapäraselt, et kütust ei lekiks kütusepaagi korgi vahelt või voolikust.

Transport ja hoiustamine

- Ära hoi seadet ega kütust seal, kus pihkumise korral kütuseaurud võivad kokku puutuda sädemete või lahtise tulega, näit. masinate, elektrimootorite, reelede, lülitite, soojaveekatelde jt. seadmete läheduses.
- Hoi seade ja transpordi kütust selleks ettenähtud nõus.
- Lase kütuse- ja õlipaak täiesti tühjaks, enne kui jäta seadme pikaks ajaks seisma. Palu lähimast bensiinjäämast abi sobiva paiga leidmisel vana kütuse ja õli jaoks. Tühjendage kütusepaak ja vajutage kütusepumpa, kuni kogu kütus on eemaldatud. Eemaldage süüteküünlal ja valage silindrisse lusikatäit 2-taktilise mootori õli. Keerake mootorit paar korda ringi ja seejärel pange süüteküünlal tagasi.
- Enne pikemaajalist hoiustamist tuleb seade korralikult puhastada ja hooldada.
- Kinnitage seade transportimise ajaks.
- Hoidke seadet kuivas, jahedas, hästi ventileeritud ja tolmuvabas kohas. Hoi seadet lastele kättesaamatus kohas.



ETTEVAATUST! Ole ettevaatlik kütuse käsitlemisel. Välti tule-, plahvatus- ja sissehingamisohhte.

OHUTUSESKIRJAD

Isiklik ohutusvarustus



ETTEVAATUST! Seadmega töötamisel tuleb kasutada ettenähtud isiklikku kaitsevarustust. Isiklik kaitsevarustus ei välista õnnetusi, kuid vähendab vigastuste astet. Palu seadme müüjalt abi sobiva varustuse valimisel. Loe käsitusõpetus põhjalikult läbi, et kõik eeskirjad oleksid täiesti arusaadavad, enne kui seadet kasutama hakkad.



ETTEVAATUST! Kui kasutate kuulmiskaitset (kõrvaklappe), ole tähelepanelik helide, hoiuete ja hoiatussignaalide suhtes. Mootori seiskumisel võta kohe kõrvaklapid ära.

- Kindaid peab kasutama, kui selleks on vajadus.



- Peab kasutama küllaldase helisummutusefektiiga kõrvaklappe.



- Alati tuleb kasutada heakskiidetud silmakaitset. Visiiri kasutamisel tuleb lisaks kasutada kooskõlastatud kaitseprille. Kooskõlastatud kaitseprillide all mõeldakse selliseid prille, mis vastavad standardile ANSI Z87.1 USA-s või EN 166 Euroopa Liidu riikides. Oksad ja lendu puhutud objektid võivad vigastada silmi.

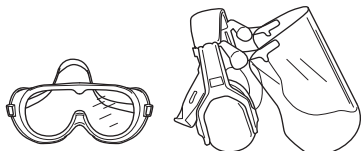

- Kasuta libisemiskindlaid ning tugevaid säärküid.



- Kandke alati tugevast materjalist pikki pükse, saapaid, kindaid ja pikkade varrukatega särki. Ärge kandke kottis riideid, sälle, ehteid ega muud taolist, et vähendada pöörlevate osade vahele jäämise ohtu. Kinnitage juuksed õlgadest kõrgemale.
- Tolmu tekke riski korral tuleb kasutada hingamiskaitset.

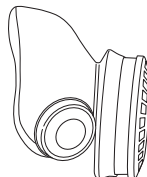

- Kanna hoold, et esmaabivarusus oleks alati käepärast.



Seadme ohutusvarustus

Käesolevas käsitletakse seadme ohutusvarustust, selle toimimist, kontrollimist ning põhihooldust, mis tagab ohutu töö. Peatükis Mis on mis? on näidatud detailide paiknemine seadmel.



ETTEVAATUST! Ära kunagi kasuta seadet, mille ohutusvarustus on puudulik. Järgi käesolevas toodud kontrolli- ja hooldusjuhiseid.

Seiskamislüliti

Mootori väljalülitamiseks kasuta seiskamislüliti.

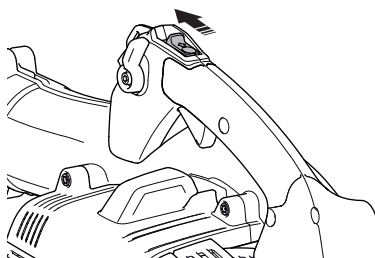

Ülevaatus- ja hoolduse tegemiseks eemaldage süütejuhe ja süüteküünl.

OHUTUSEESKIRJAD

Vibratsioonisummuti

Seade on varustatud vibratsioonisummutussüsteemiga, mis vähendab vibratsiooni ja teeb seadme kasutamise mugavaks.

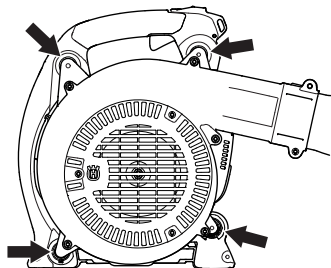

ETTEVAATUST! Tugeva vibratsiooniga töötamine võib põhjustada vereringe- või närvikahjustusi, eriti neil, kel on vereringehäireid. Pöördu arsti poole, kui ilmneb nähte, mis võivad olla vibratsioonist põhjustatud. Sellisteks nähtudeks on näiteks muudatused nahas või nahavärvis, surin, nõelatorked, tundetus, nõrkus, värvimuutused nahal. Nimetatud nähtused esinevad tavaliselt sõrmedes, käelabades ja randmetes. Oht on suurem külma korral.

Summuti



Summuti ülesandeks on hoida minimaalset mürataset ja suunata mootori heitgaasid operaatorist eemale.

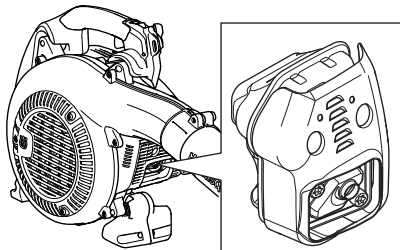

Katalüsaatoriga summuti on konstrueeritud ka selleks, et vähendada kahjulike ainete hulka heitgaasides.

Sooja ja kuiva kliimaga riikides on metsatulekahju tekkimise oht suur. Seetõttu on osa summuteid varustatud sädemeid

püüdva võrguga. Kontrolli, kas Sinu lõikur on sellise seadmega varustatud.

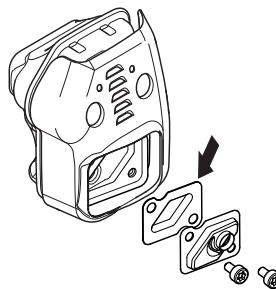

On väga oluline, et järgitaks summuti hoolduse ja kontrolli juhiseid.

Ära kasuta kunagi vigastatud summutiga seadet.

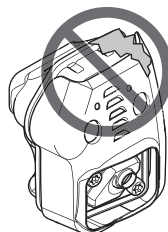

Kontrolli korrapäraselt, kas summuti on kindlalt seadme külge kinnitatud.

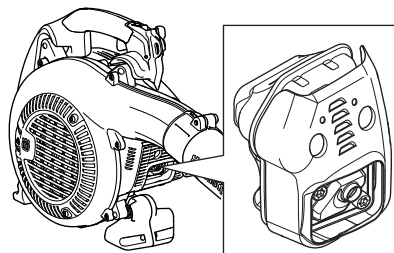

Kui seadmel on summuti, mis on varustatud sädemepüüdjaga, peab ka seda ühtlaste ajavahemike järel sädemepüüdjaga, peab ka seda ühtlaste ajavahemike järel puhastama. Saastunud võrguga sädemepüüdja tõttu võib mootor üle kuumeneda ja katki minna.

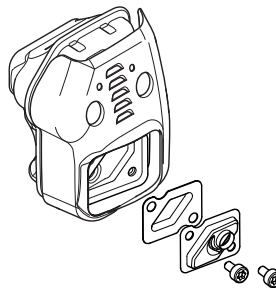

OHUTUSEESKIRJAD

Veenduge, et sädemepüüdja on kindlalt kinni kruvitud.



ETTEVAATUST! Katalüsaatorsummuti on kasutamise ajal ja ka peale seismajäämist väga kuum. See kehtib ka tühikäigu puhul. Selle puudutamine võib tekitada naha põletust. Ole tuleoahu suhtes tähelepanelik!



ETTEVAATUST! Summuti sisaldab kemikaale, mis võivad olla kantserogeense toimega. Vältige kokkupuudet nende ainetega, kui summuti katki läheb või saab kahjustada.

Õhufilter

Ärge kasutage lehepuhurit ilma õhufiltrit või kahjustatud või deformeerunud filtrilemendiga, sest filtreerimata ja tolmune õhk võib mootori kiiresti hävitada.

KOOSTAMINE

Puhuritoru

Puhuritorul on sissetorgatav seadmele paigaldamise süsteem.

- Puhuritoru paigaldamiseks või eemaldamiseks tuleb toruklambri kruvi lahti keerata.
- Joondage puhuri õhu väljalaskeava kinnituskoht pikendustorul oleva eendiga ja suruge toru sisse, kuni torus ja korpuses olevad augud on kohakuti.
- Keerake toruklambri kruvi uuesti tugevalt kinni.

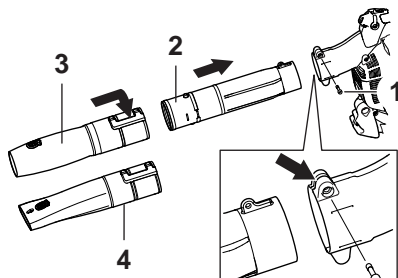

- 1 Toruklambri pölv
- 2 Pikendustoru
- 3 Ümar otsak
- 4 Kõrgsurveotsak

KÜTUSE KÄSITSEMINE

Küttesegu

TÄHELEPANU! Seadmel on kahetaktimootor ja see vajab töötamiseks bensiini ja kahetaktiõli segu. Et segu oleks õige, tuleb mõõta segatava õli kogus väga täpselt. Väiksemate koguste segamisel mõjutavad ka väikesed kõrvalekalded õli koguses oluliselt segu koostist.



ETTEVAATUST! Hoolitse, et segamise ajal oleks ventilatsioon hea.

Bensiin



TÄHELEPANU! Kasuta alati õliga segatud kvaliteetset bensiini (mille oktaanarv on vähemalt 90).



- Soovitatav madalaim oktaanarv on 90. 90-st madalama oktaanarvuga bensiiniga töötamisel võib mootori temperatuur tõusta. See võib tekitada mootorile tõsiseid vigastusi.
- Pidevalt kõrgetel pööretel töötades on soovitatav kasutada kõrgema oktaanarvuga bensiini. Kasutage kvaliteetset pliivaba bensiini.

Võib kasutada etanooli sisaldavat kütust E10 (maks etanoolisisaldus 10%). E10-st suurema etanoolisisaldusega kütuse kasutamine võib põhjustada töö aeglustumise ja mootoririkke.

Kahetaktiõli

- Parimaid tulemusi annab see, kui kasutada HUSQVARNA kahetaktiõli, mis on välja töötatud spetsiaalselt meie kahetaktimootoritele. Segada vahekorras 1:50 (2%).
- Kui HUSQVARNA kahetaktiõli pole kättesaadav, võib kasutada teisi kõrgekvaliteetseid kahetaktiõlisid, mis on ette nähtud kasutamiseks õhkjahutusega mootorites. Küsi õli valimisel nõu oma müüja käest. Segu koostis 1:33 (3%).
- Ära kasuta kunagi vesijahutusega mootorite kahetaktiõlisid, näit. paadimootoriõli.
- Ära kasuta kunagi neljataktilise mootori õlisid.

Bensiin, liitrit	Kahetaktiõli, liitrit	
	2% (1:50)	3% (1:33)
5	0,10	0,15
10	0,20	0,30
15	0,30	0,45
20	0,40	0,60

Segamine

- Bensiini ja õli omavaheliseks segamiseks kasuta alati puhas nõu, mis on ette nähtud bensiini jaoks.
- Esiteks vala nõusse pool segatavast bensiinist. Lisa kogu õlil kogus. Sega (loksuta) küttesegu segamini. Lisa ülejäänud bensiin.
- Sega (loksuta) küttesegu hoolikalt enne seadme kütusepaagi täitmist.



- Ära sega rohkem kütust kui üheks kuuks vaja.
- Kui seade jääb pikemaks ajaks seisma, tuleb kütusepaak tühjendada ja puhastada.

Tankimine



ETTEVAATUST! Järgnevad ettevaatusabinõud vähendavad tulekahjuohtu:

Tankige hästi ventileeritud kohas. Masinat ei tohi tankida siseruumides.

Ära suitseta kütuse läheduses ega pane sinna midagi kuuma.

Ära lisa kütust, kui mootor pole välja lülitatud.

Seiska mootor ning lase sel enne tankimist mõni minut jahtuda.

Kütuse lisamisel ava kork ettevaatlikult, et ülerõhk saaks aeglaselt väheneda.

Pärast kütuse lisamist pinguta korki hoolikalt.

Kui kütust on sattunud seadmele. Pühi see ära ja lase jäägil ära aurustuda.

Enne käivitamist viige masin tankimiskohast ja kütuse ladustamiskohast eemale.

- Enne käivitamist vii seade vähemalt 3 meetri kaugusele kütuse lisamise paigast.

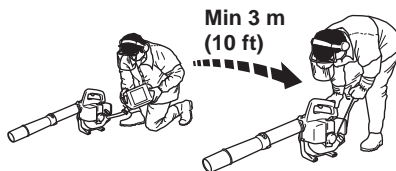

KÜTUSE KÄSITSEMINE

- Pühi paagikorgi ümbrus puhtaks. Mustus kütusepaagis tekitab mootori töös häireid.
- Jälgi, et kütus oleks korralikult segunenud, selleks loksuta iga kord enne kütusepaagi täitmist kütusenõud.
- Kontrollige kütuse taset enne töö alustamist, arvestage, et kütus võib mootori kuumenemisel ja päikese käes paisuda ja hakata üle voolama.
- Hoidke käepidemed kuivad ja puhtad õlist ja kütusest.
- Hoi a kütust selleks ettenähtud nõus.

KÄIVITAMINE JA SEISKAMINE

Käivitamine ja seiskamine



ETTEVAATUST! Enne käivitamist viige masin tankimiskohast ja kütuse ladustamiskohast eemale. Paiguta seade kindlale alusele.

Jälgi, et tööpiirkonnas ei oleks kõrvalisi isikuid, kuna vastasel korral esineb tõsiste vigastuste oht. Ohutusvahemaa on 15 m.

Seadet tohib käivitada üksnes siis, kui see on täielikult kokku pandud. Kui seade käivitatakse ilma kõigi kaitsmeteta, tekib kehavigastuste oht.

Käivitamine

Gaasiasend: seadke gaasivoovastik tühikäigu asendisse.

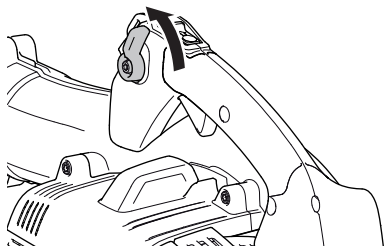

Kütusepump: Vajuta korduvalt kütusepumba kummipöiele, et kütuks liiguks pöide. Pöis ei pea täiesti täis saama.

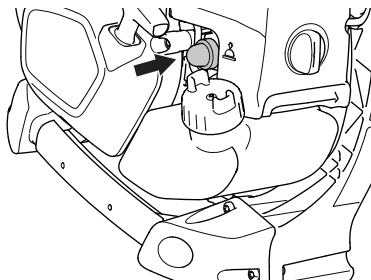

Külm mootor

Õhuklapp: Vii õhuklapp käivitusasendisse.

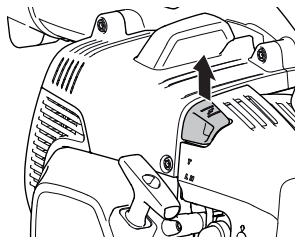

Hoidke seadme korpust parema käega vastu maad (TÄHELEPANU! Mitte jalaga).

Võtke käivituskäepidemest kinni, tõmmake käivitusnööri vasaku käega aeglaselt välja, kuni tunnete vastupanu (käiviti hambad haakuvad), ning seejärel tõmmake nööri kiiresti ja tugevalt. **Käivitusnööri ei tohi kerida kää ümber.**

Tõmmake trossist, kuni mootor hakkab käivituma (või maksimaalselt viis tõmmet).

Viige õhuklapi hoob alla tööasendisse.

Tõmmake trossist, kuni mootor käivitub, ja kasutage sujuvalt gaasihooa, et tõsta mootori pöörded töökiirusele.

Soe mootor

Toimi samuti kui külma mootori puhul, aga ära vii õhuklappi asendisse "choke". Kui mootor ei käivitu pärast mitut katset, sulgege õhuklapp ja tõmmake uuesti nööri.

Puhur hakkab õhku puhuma kohe pärast käivitamist, isegi tühikäigul.

Kui mootor ei käivitu pärast mitut katset, kuna see on üle ujutatud, avage õhuklapp ja tõmmake uuesti nööri.

TÄHELEPANU! Ära tõmba käivitinööri täies pikkuses välja, ära lase käiviti käepidet lahti, kui see on väljatõmmatud asendis. See võib seadmele vigastusi tekitada.

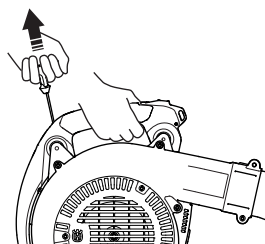

KÄIVITAMINE JA SEISKAMINE

TÄHELEPANU! Ükski kehaosa ei tohi sattuda vastu märgistatud pinda. Kui süütekapsel on defektiga võib kontakti tulemuseks olla põletushaav nahal või elektrilöök. Kasuta alati kindaid. Ära kunagi kasuta masinat, mille süütekapsel on defektiga.

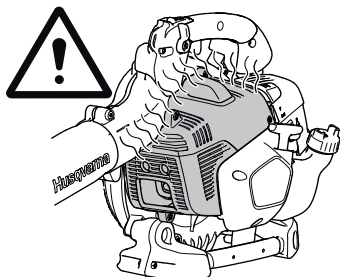

Seiskamine

Seadke gaasihoovastik tühikäigu asendisse ja vajutage seiskamislüliti, kuni mootor seiskub täielikult.

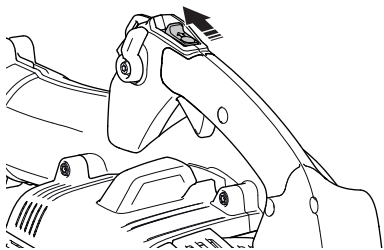

TÄHELEPANU! Seiskamislüliti läheb ise lähteasendisse. Et vältida seadme tahtmatut käivitamist, tuleb monteerimistöode, remondi ja hoolduse ajaks võtta süüteküünlalt süütepea.

TÖÖVÕTTED

Üldised tööeskirjad

TÄHTIS! Selles lõigus käsitletakse puhurseadmetega töötamise põhilisi ohutusreegleid. Kui olukord on Sulle tundmatu, lakka töötamast ja palu spetsialistidelt abi ja nõu. Võta ühendust edasimüüja või hoolduspunkti. Ära tee tööd, milleks Sul puudub väljaõpe või kogemused.

Hoolige ümbritsevatest inimestest, ärge kasutage seadet sobimatutel kellaaegadel, nt hilisõhtul või varahommikul. Vähendage mürataset – piirake samaaegselt kasutatavate seadmete arvu. Lugege need lihtsad juhised läbi ja järgige neid, et te häirsite oma ümbrust võimalikult vähe.

- See on käeshoitav puhur. Puhurit hoitakse käes käepideme abil. Seda kasutatakse ja suunatakse töö ajal käepideme abil. Gaasihoovastik reguleerib õhujoo kiirust. Valige tööks sobivaim kiirus. Gaasihoovastiku saab seadistada gaasiregulaatori (D) abil, et puhuri kasutamisel ei peaks kogu aeg sõrme gaasihoovastikule hoidma. Täisgaasi saavutamiseks tuleb gaasihoovastik täielikult sisse vajutada.

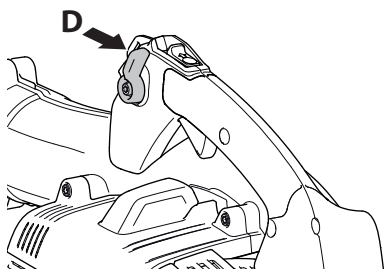

- Kasutage puhurseadet võimalikult madalal gaasil. Täisgaasi kasutamine on vajalik harva, paljusid tööprotseduure saab teha poole gaasiga. Vähem gaasiandmist tähendab vähemat müra ja tolmu ning samuti on kokkukogutud/liigutatavat prahti lihtsam suunata.
- Maa külge kinni jäänud prahi eemaldamiseks kasutage reha või luuda.

- Hoidke puhuri avast võimalikult maapinna lähedal. Kasutage tervet puhumistoru pikkust õhujoo maapinna lähedal hoidmiseks.

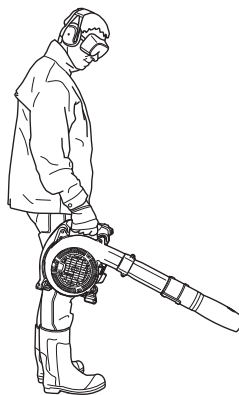

- Koristage töö jäljed. Veenduge, et te pole prahti kellegi aeda puhunud.
- Liigse müra vältimiseks kasutage seadet tavapärasel tööajal. Vältige töötamist varahommikul või hilisõhtul.



ETTEVAATUST! Olge tähelepanelik oma ümbruse suhtes. Kui keegi läheneb Teie tööpiirkonnale, seadistage drosseliregulaator madalaimale seadistusele, kuni nimetatud isik on ohutus kauguses. Suunake puhur eemale inimestest, loomadest, mänguväljakutest, avatud akendest, autodest jms.

Põhilised ohutuseeskirjad



- Tööpiirkonnas (15 m raadiuses) ei tohi viibida volitamata isikuid ega loomi.
- Laske enne tankimist mootoril jahtuda.
- Hoiduge kuumade pindadega kokku puutumast.
- Ärge kunagi puudutage süüsteküünalt või süütejuhet, kui mootor töötab. Süüteküünla või süütejuhtme puudutamisel võite saada elektrilöögi.
- Jõulised õhuvood võivad objekte liigutada sellisel kiirusel, et need pörkavad tagasi ja põhjustavad tõsisid silmavigastusi.
- Ärge suunake õhujugasid inimeste ega loomade poole.
- Seisake seade, enne kui asute lisatarvikuid või muid osi seadme külge kinnitama või neid eemaldama.
- Hoidu seadme kasutamisest halva ilmaga. Ära tööta paksu udu, kõva vihma, tuule või pakase korral. Külma ilmaga töötamine on väga väsitav ja sellega kaasneb muid ohte, nagu libe maapind.

TÖÖVÕTTED

- Vähendage puhumisaega kergelt niisutades tolmuseid piirkondi või kasutades pihustusvarustust.
- Vähendage veetarbimist – kasutage erinevate aiatarvikute (nt võrede, võrkude, restide, verandade jms) puhastamiseks veevoolikute asemel hoopis puhurseadmeid.
- Veendu, et sa seisad kindlalt ja saad vabalt astuda. Vaata, et läheduses ei oleks tõkkeid, nagu juuri, kive, oksid, kraave jne., mis takistaksid sind juhul, kui peaksid olema sunnitud kiiresti liikuma. Ole eriti ettevaatlik mäeküljel töötades.
- Ära pane töötava mootoriga seadet maha, kui Sul pole head ülevaadet sellest.
- Pea meeles, et mootori heitgaasid sisaldavad vingugaasi, mis võib põhjustada vingugaasimürgitust. Seetõttu ära käivita seadet ega tööta sellega kunagi ruumis või sellises kohas, kus on puudulik ventilatsioon.
- Puhurseadet ei tohi kasutada redelil või tellingutel seistes.
- TÄHELEPANU! Ära kasuta kunagi seadet olukordades, kus sa ei saa kutsuda abi õnnetuse korral.

- Puhurseadme abil suurte kuhjade liigutamine on aeganõudev ja tekitab asjatult suurt müra.
- Olge kindlal pinnal ja hoidke ennast tasakaalus.
- Töö lõpetamisel tuleb seade asetada vertikaalselt.

Põhiline lõikamistehnika



ETTEVAATUST! Hoiduge lendu paisatud objektide eest. Kasutage alati kaitseprille. Kivid ja muud esemed või osakesed võivad lennata silma ja põhjustada ohtlikke kahjustusi või isegi pimedaks jäämist. Ära lase ligi kõrvalisi isikuid. Lapsed, loomad ja abistajad peavad olema väljaspool ohupiirkonda, s.o vähemalt 15 m kaugusel. Seiska kohe seade, kui keegi läheneb.



ETTEVAATUST! Puhastamise eel seisake alati mootor.

Gaasihoovastik reguleerib õhujõu kiirust. Valige kiirus, mis antud tööülesande jaoks kõige paremini sobib.

Gaasihoovastikku saab seadistada gaasihoovastiku regulaatoriga, tänu millele ei ole vaja puhurseadme töötamise ajal näppu kogu aeg gaasil hoida. Täisgaasi saavutamiseks tuleb gaasihoovastik täielikult tagasi tõmmata.

- Kontrollige, et õhuvõtuava poleks ummistatud nt lehtede või prahiga. Ummistunud õhuvõtuava vähendab seadme puhumisvõimsust ja tõstab mootori töötemperatuuri, mis võib viia mootori rikkeni. Seisake mootor ja eemaldage ummistus.
- Arvestage tuule suunaga. Kasutage tuult ära, see teeb töö lihtsamaks.
- Kasutage puhuri otsaku pikendust, et õhuvoolu saaks kasutada võimalikult maapinna lähedal.
- Veenduge alati, et prahti ei puhutaks kellegi teise maale.
- Ärge suunake puhuritoru kunagi lahtise leegi poole, et vältida võimalikku seadme süttimist, endale kehavigastuse tekitamist või ümbruse kahjustamist.

HOOLDUS

Karburaator

Tühikäigu pöörete arvu reguleerimine

Enne kui midagi reguleerida, vaata, et õhufilter oleks puhas ja et õhufiltriklapp oleks paigaldatud. Reguleeri tühikäigu pöörete arvu tühikäigukruvi T abil, kui on vaja uuesti reguleerida.

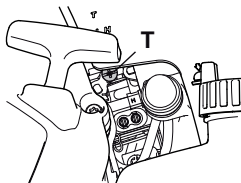

Soovit. tühikäigu pööretearv: Vt. pkt. Tehnised andmed.

Summuti



TÄHELEPANU! Teatud summutid on varustatud katalüsaatoriga. Vt. peatükki Tehnised andmed, et kontrollida, kas sinu sael on katalüsaator.

Summuti ülesandeks on summutada müra ja suunata heitgaasid operaatorist eemale. Heitgaasid on kuumad ja võivad sisaldada sädemeid, mis võivad tekitada tulekahju, kui läheduses on kergesti süttivaid esemeid.

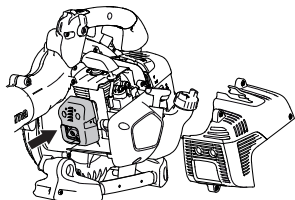

Teatud summutitüübid on varustatud erilise sädemeid püüdva võrguga. Puhasta võrku kord nädalas. Selleks on soovitatav kasutada terasharja. Katalüsaatorita summutitel tuleb võrku puhastada ja vajadusel vahetada seda kord nädalas. Katalüsaatoriga summutitel tuleb võrku kontrollida ja vajatusel kord kuus puhastada. **Vigastatud võrk tuleb ära vahetada.** Kui võrk on sageli ummistunud, võib see olla signaaliks, et katalüsaator ei tööta täisvõimsusel. Kontrollimiseks võta ühendust oma müügiagendiga. Kui võrk on ummistunud, kuumeneb seade üle ning tagajärjeks on silindri ja kolvi kahjustused.

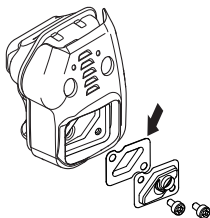

TÄHELEPANU! Ära kunagi kasuta vigastatud summutiga seadet.



ETTEVAATUST! Katalüsaatorsummuti on kasutamise ajal ja ka peale seismajäämist väga kuum. See kehtib ka tühikäigu puhul. Selle puudutamine võib tekitada naha põletust. Ole tuleohu suhtes tähelepanelik!

Jahutussüsteem



Võimalikult madala tööt temperatuuri tagamiseks on seade varustatud jahutussüsteemiga.

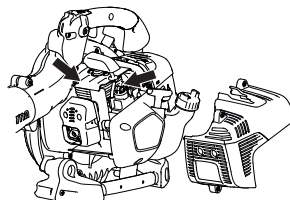

Puhasta jahutussüsteemi kord nädalas harjaga, raskete tööolude puhul tihedamini. Määrdund või ummistunud jahutussüsteemi puhul kuumeneb seade üle, mis vigastab silindrit ja kolbi.

Süüteküünlad



Süüteküünla töövõimet mõjutavad:

- Valesti seadistatud karburaator.
- Vale õlisegu kütuses (liiga palju või vale õli).
- Määrdund õhufilter.

Need tegurid tekitavad setteid süüteküünla elektroodidel ja võivad põhjustada tööhäireid ning käivitusraskusi.

Väikese võimsuse, raske käivitamise või ebaühtlase tühikäigu puhul kontrolli alati kõigepealt süüteküünalt, enne kui võtad ette teisi meetmeid. Puhasta must süüteküünal ja kontrolli samal ajal, kas elektroodide vahe on 0,65 mm. Vaheta süüteküünal pärast kuujalist kasutamist või vajaduse korral varem.

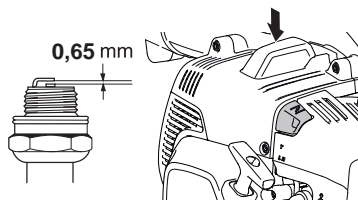

HOOLDUS

TÄHELEPANU! Kasuta alati soovitatud süüteküünla tüüpi! Vale süüteküünal võib vigastada kolbi või silindrit. Kontrolli, et küünaldel oleks raadiohäirete kaitse.

Õhufilter



Puhasta õhufiltrit korrapäraselt tolmust ja mustusest, vältimaks:

- Häireid karburaatori töös.
- Käivitamiskasusi.
- Võimsuse vähenemist.
- Mootori osade asjatut kulumist
- Liigset kütusekulu.

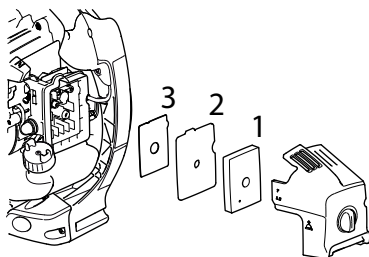

- 1 Vahtplastist filter (uretaanfilter)
- 2 Vildist filter
- 3 Võre

Puhasta õhufiltrit peale 25 tunnist tööd, tolmusematest tööoludes tihedamini.

Õhufiltri puhastamine

Õhuklapi sulgemiseks lükake see käivitusasendisse.

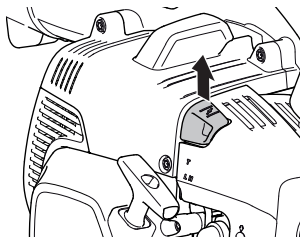

- Eemalda õhufiltri kaitse ja demonteeri õhufilter. Pese õhufilter soojas seebilahuses puhtaks. Puhastage ka filtri katte sisemust, kasutades suruõhku või harja. Kuivata filter enne uuesti paigaldamist.
- Eemaldage viltfilter filtrihooldajast ning harjake mustus sellelt õrnalt maha.
- Paigaldage võre ja vildist filter õhufiltri hoidikusse.
- Paigaldage vahtfilter õhufiltri katte sisse.
- Paigaldage õhufiltri kate.

Pikemat aega kasutatud õhufiltrit ei saa enam täiesti puhtaks. Sellepärast tuleb see korrapäraselt uuega asendada.

Vigastatud õhufilter tuleb kohe välja vahetada.

Kahjustatud, väga mustad või kütusest läbi imunud filtrid tuleb alati välja vahetada.

Õhu sissepääsuava

Kontrollige, et õhuvõtuava pole ummistunud nt lehtede või prahiga. Ummistunud õhuvõtuava vähendab seadme puhumisvõimsust ja tõstab mootori töötemperatuuri, mis võib viia mootori rikkeni. Seisake mootor ja eemaldage ummistus.

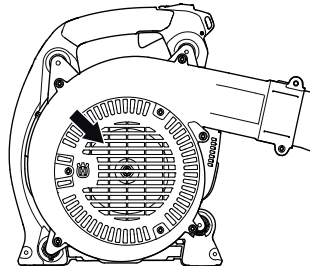

ETTEVAATUST! Ärge kunagi puhuseadet kasutage, kui võre pole paigaldatud. Enne kasutamist kontrollige, et võre on paigaldatud ja kahjustamata.

Kütusefilter

Kontrollige, kas kütusefilter on puhas ja kütusevoolik terve. Vajadusel vahetage vastavad osad.

HOOLDUS

Hoolduskeem

Alljärgnevas on toodud seadme hooldustööde nimekirj. Enamike tööde kohta on antud ka kirjeldus osas Hooldus. Seadme kasutaja võib teha ainult selliseid hooldamis- ja korrastustöid, mida on kirjeldatud käesolevas kasutusjuhendis. Keerukamate tööde tegemiseks tuleb pöörduda volitatud töökoja poole.

Hooldus	Igapäevane hooldus	Iganädalane hooldus	Igakuine hooldus
Puhasta seade väljastpoolt.	X		
Kontrollige, et gaasihoovastiku pidur ja gaasihoovastik töötaksid ohutult.	X		
Kontrolli, kas seiskamislüliti toimib.	X		
Puhasta õhufilter. Asenda vajaduse korral.	X		
Kontrolli, et kruvid ja mutrid oleksid korralikult kinnitatud.	X		
Kontrolli, et mootorist, kütusepaagist ja -voolikutest ei pihkuks kütust.	X		
Kontrollige, kas kütusefilter on puhas ja kütusevoolik terve. Vajadusel vahetage vastavad osad.	X		
Kontrollige, et kõik õhuvõtuava võre küljed oleks takistustest vabad.	X		
Kontrolli starterit ja starterinööri.		X	
Kontrolli, et vibratsioonisummutajad ei oleks vigastatud.		X	
Puhasta süüteküünal väljastpoolt. Võta küünal maha ja kontrolli elektrodide vahekaugust. Reguleeri vahekauguseks 0,65 mm või asenda süüteküünal uuega. Kontrolli, et süüteküünal oleks nn. raadiohäirete kõrvaldaja.		X	
Puhastage seadme jahutussüsteem.		X	
Tee summuti sädemepüüdja võrk puhtaks või vaheta välja (ei kehti katalüsaatoriga summutite puhul).		X	
Puhasta karburaatori välimine pind ja ümbrus.		X	
Kontrollige, kas kütusefilter on puhas ja kütusevoolik terve. Vajadusel vahetage vastavad osad.			X
Kontrolli kõik juhtmed ja ühendused.			X
Vaheta süüteküünal. Kontrolli, et süüteküünal oleks paigaldatud nn. raadiohäirete kõrvaldaja.			X
Kontrolli summuti sädemepüüdja võrku ja puhasta see vajadusel (ainult katalüsaatoriga summutitel).			X

TEHNILISED ANDMED

Tehnilised andmed

Tehnilised andmed	525BX
Mootor	
Silindri maht, cm ³	25,4
Pöörlemiskiirus tühikäigul, p/min	3000
Katalüsaatoriga summuti	Jaa
Seadistatavate pööretega süütesüsteem	Jaa
Süütesüsteem	
Süüteküünlad	NGK BPMR8Y
Elektroodide vahe, mm	0,6–0,7
Kütuse- /määrimissüsteem	
Bensiinipaagi maht, l	0,45
Kaal	
Kaal ilma kütuseta, kg	4,3
Müraemissioon	
(vt. märkust 1)	
Müra võimsustase, dBA	104
Müra võimsustase, garanteeritud L _{WA} dBA	106
Müratase	
(vt. märkust 2)	
Ekvivalentne müra rõhutase kasutaja kõrvas, mõõdetud vastavalt EN15503 nõuetele, dBA	
Ümar otsak	91
Lameotsak	92
Vibratsioonitase	
(vt. märkust 3)	
EN15503 järgi mõõdetud käepidemete ekvivalentsed vibratsioonitasemed (a _{hv,eq}), m/s ²	
Ümar otsak	1,2
Lameotsak	2,0
Puhuri jõudlus	
Max õhukiirus ümara otsakuga, m/s:	70
Maks. õhukiirus lameotsakuga, m/s:	86
Õhuvool ümara otsakuga, m ³ /min	13
Õhuvool lameotsakuga, m ³ /min:	10

Märkus 1: ümbritsevasse keskkonda leviva müra võimsus (L_{WA}), mõõdetud vastavalt EÜ direktiivile 2000/14/EÜ. Seadme antud müratase mõõdeti enim müra tekitava originaalsaagimisseadme kasutamisel. Erinevus tagatava ja mõõdetava mürataseme vahel seisneb selles, et direktiivi 2000/14/EÜ alusel hõlmab tagatav müratase ka mõõtmistulemuste levi ja kõrvalekalded sama mudeli eri seadmete vahel.

2. märkus: Ekvivalentne helirõhutaseme väärtus arvutatakse vastavalt töösüklile, 1/7 kestusega tühikäigu puhul ning 6/7 kestusega töötades. Antud andmetel seadme helirõhutaseme ekvivalendi kohta on statistiline tüüplevi 1 dB (A) (standardne kõrvalekalle).

3. märkus: Ekvivalentne vibratsioonitase arvutatakse vastavalt 1/7 kestusega töösüklile tühikäigu ning 6/7 kestusega töösüklile töörežiimi puhul. Antud ekvivalentse vibratsioonitase statistiline tüüplevi (standardne kõrvalekalle) on 1 m/s².

TEHNILISED ANDMED

EÜ kinnitus vastavusest

Husqvarna AB, SE-561 82, Huskvarna, Rootsi, tel +46 36 1 46 500, kinnitab, et puhurseadmed **Husqvarna 525BX** vastavad alates 2016. aasta seerianumbritest (aastaarv ja sellele järgnev seerianumber on selgelt märgitud mudeli andmesildile) järgmiste NÕUKOGU DIREKTIIVIDE nõuetele:

- **2006/42/EÜ** (17. mai 2006. a) „mehhanismide kohta”.
- elektromagnetilise ühilduvuse direktiiv 26. veebruar 2014, **2014/30/EL**.
- müradirektiiv 8. maist 2000 **2000/14/EÜ**. Vastavushinnang on tehtud kooskilas lisaga V.

Teave müra kohta on toodud peatükis Tehnilised andmed.

Järgitud on alljärgnevaid standardeid: **EN ISO 12100:2010, CISPR 12:2009, EN 15503:2009/A1:2013**

SMP Svensk Maskinprovning AB, Box 7035, SE-750 07 Uppsala, Rootsi, teostas vabatahtlikult Husqvarna AB tüübikontrolli. Sertifikaat kannab numbrit: **SEC/14/2423**

Huskvarna, 30. märts 2016



Per Gustafsson, Arendusdirektor (Husqvarna AB volitatud esindaja ja tehnilise dokumentatsiooni eest vastutaja.)

SIMBOLU NOZĪME

Simboli

BRĪDINĀJUMS! Nepareizi vai pavirši lietota mašīna var būt bīstams darbarīks, kas var lietotājam vai citiem izraisīt nopietnas traumas vai nāves gadījumus.



Lūdzu izlasiet šo lietošanas pamācību uzmanīgi un pārliecinaties, ka pirms mašīnas lietošanas esat visu sapratīs.



Vienmēr lietojiet:

- Aizsargaustiņas
- Apstiprinātu acu aizsargaprīkojumu
- Strādājot putekļainā vidē, jāvalkā elpošanas aizsargmaska.



Cimdi jālieto nepieciešamības gadījumos.



Šis ražojums atbilst spēkā esošajām CE direktīvām.



Pūtējs ar lielu spēku var izmest priekšmetus, kas, atsitoties, var atlēkt atpakaļ. Nelietojot atbilstošu drošības aprīkojumu, tas var radīt smagas acu traumas.



Pūtēja lietotājam jānodrošina, lai citi cilvēki vai dzīvnieki neatrastos darba vietai tuvāk par 15 metriem. Ja vairāki ierīces lietotāji strādā vienā darba vietā, drošības attālumam ir jābūt ne mazākam par 15 metriem.



Degvielas sūkņis.



Trokšņu emisijas līmenis atbilstoši Eiropas Kopienas direktīvai. Mašīnas emisijas tiek norādītas daļā Tehniskie dati un uzlīmē.

Pārējie uz mašīnas norādītie simboli/norādes atbilst noteiktu valstu sertifikācijas prasībām.

Motoru izslēdz, stop kontaktu pavirzot stop pozīcijā. **IEVĒROJIET!** Stop kontakts automātiski atgriežas iedarbināšanas pozīcijā. Lai izvairītos no nejaušas iedarbināšanas, aizdedzes sveces uzgalis vienmēr ir jāatvieno no aizdedzes sveces jebkurā montāžas, kontroles un/vai apkopes gadījumā.



Nepieciešama regulāra tīrīšana.



Pārbaudīt, apskatot.



Degvielas uzpilde.



Droseles regulators stāvokli "atvērts".



Droseles regulators stāvokli "izslēgts".



SATURS

Saturs

SIMBOLU NOZĪME

Simboli 296

SATURS

Saturs 297

Pirms iedarbināšanas ievērojiet sekojošo: 297

IEVADS

Godājamais klient! 298

KAS IR KAS?

Pūtēja uzbūve 299

VISPĀRĒJAS DROŠĪBAS INSTRUKCIJAS

Vispārēji 300

DROŠĪBAS INSTRUKCIJAS

Individuālais drošības aprīkojums 302

Mašīnas drošības aprīkojums 302

MONTĀŽA

Pūtēja caurule 305

DEGVIELAS LIETOŠANA

Degviela 306

Degvielas uzpildīšana 307

IEDARBINĀŠANA UN APSTĀDINĀŠANA

Iedarbināšana un apstādināšana 308

DARBA TEHNIKA

Vispārējās darba instrukcijas 310

APKOPE

Karburators 312

Trokšņa slāpētājs 312

Dzesēšanas sistēma 312

Aizdedzes svece 312

Gaisa filtrs 313

Apkopes grafiks 314

TEHNISKIE DATI

Tehniskie dati 315

Garantija par atbilstību EK standartiem 316

Pirms iedarbināšanas ievērojiet sekojošo:

Uzmanīgi izlasiet ekspluatācijas instrukciju.



BRĪDINĀJUMS! Ilgstoša uzturēšanās troksnī var radīt nopietnas dzirdes traumas. Tapēc vienmēr lietojiet dzirdes aizsargaustīnas.



BRĪDINĀJUMS! Nekādos apstākļos nedrīkst bez ražotāja atļaujas izmainīt šīs mašīnas sākuma konstrukciju. Lietojiet oriģinālās rezerves daļas. Neatļautas izmaiņas un/vai neatļauti piederumi var novest pie traumām vai beigties ar tehnikas izmantotāja un citu personu nāvi.



BRĪDINĀJUMS! Pūtējs var būt bīstams darba rīks, ja to lieto neuzmanīgi vai nepareizi, kas var radīt nopietnus, pat dzīvībai bīstamus ievainojumus. Ir ļoti svarīgi, lai pirms ierīces lietošanas Jūs uzmanīgi izlasītu šo lietotāja rokasgrāmatu un pārliecinātos, ka viss ir saprasts.

Husqvarna AB pastāvīgi strādā, lai pilveidotu savus izstrādājumus un tāpēc saglabā tiesības izdarīt izmaiņas, piem., izstrādājumu formā un izskatā bez iepriekšēja paziņojuma.

Pūtējs ir paredzēts zālāju, taku, asfaltētu virsmu un līdzīgu virsmu nopūšanai.

IEVADS

Godājamais klient!

Apsveicam jūs ar izvēli, iegādājoties Husqvarna izstrādājumu! Husqvarna tradīcijām bagātā vēsture sākas 1689. gadā, kad karalis Kārlis XI atļāva Huskvarnas upes krastā atļāva uzcelt muskešu fabriku. Novietojums pie Huskvarnas upes bija loģisks, jo upi varēja izmantot elektroenerģijas ieguvei. Vairāk nekā 300 gadu laikā fabrika ir ražojusi visdažādākos izstrādājumus, sākot no malkas krāsnīm līdz modernām virtuves mašīnām, šujmašīnām, velosipēdiem, motocikliem utt. 1956. gadā tika izlaista pirmā zālāja plaujmašīna un 1959. gadā pirmais motorzāģis, kurus Husqvarna ražo joprojām.

Husqvarna šodien ir pasaulē vadošais mežu un dārzu izstrādājumu ražotājs, kura produktus raksturo kvalitāte un augsti tehniskie parametri. Biznesa idejas pamatā ir motorizētu izstrādājumu izstrādāšana, mārketingus un ražošanu meža un dārzu kā arī celtniecības vajadzībām. Husqvarna mērķis ir būt avangardā ergonomikas, ērtību, drošības un vides saudzēšanas jomās, tāpēc izstrādājumi tiek pastāvīgi uzlaboti tieši šajos aspektos.

Mēs esam pārliecināti, ka jūs ar gandarījumu novērtēsiet mūsu produktu kvalitāti un tehniskās iespējas. Jebkurš mūsu izstrādājumu pirkums nodrošina jums profesionālu palīdzību, kad nepieciešams remonts un apkope. Ja precī jūs nopērkat citur nekā mūsu specializētos veikalos, uzziniet, kur atrodas tuvākā specializētā servisa darbnīca.

Mēs ceram, ka Jūs būsit apmierināts ar iegādāto mašīnu un tā Jums izcili kalpos daudzus gadus. Atcerieties, ka šī lietošanas pamācība ir svarīgs dokuments. Ievērojot tās saturu (lietošana, serviss, apkope utt.), Jūs būtiski pagarināsiet mašīnas mūžu un tās otrreizējo vērtību. Ja jūs pārdosiet to, nododiet lietošanas pamācību jaunajam īpašniekam.

Paldies, ka jūs lietojat Husqvarna izstrādājumu!

Husqvarna AB pastāvīgi strādā, lai pilveidotu savus izstrādājumus un tāpēc saglabā tiesības izdarīt izmaiņas, piem., izstrādājumu formā un izskatā bez iepriekšēja paziņojuma.

KAS IR KAS?

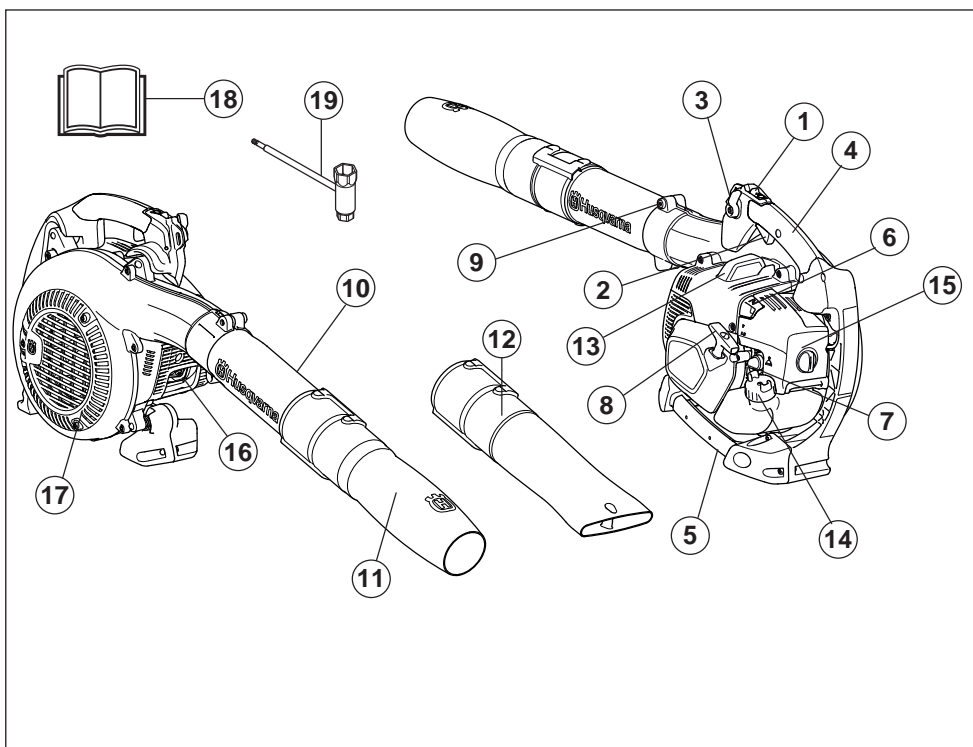

Pūtēja uzbūve

- | | | | |
|---|------------------------------------|----|---------------------------|
| 1 | Stop slēdzis | 10 | Starpcaurule |
| 2 | Droseles vadība | 11 | Apalais uzgalis |
| 3 | Droseles iestatījumu vadība | 12 | Plakanais uzgalis |
| 4 | Vadības rokturis/Darbības rokturis | 13 | Aizdedzes svece |
| 5 | Rokturis | 14 | Tvertnes vāks |
| 6 | Droseļvārsts | 15 | Gaisa filtrs |
| 7 | Degvielas sūknis | 16 | Trokšņa slāpētājs |
| 8 | Startera rokturis | 17 | Gaisa ieplūdes sietfiltrs |
| 9 | Caurules skavas skrūve | 18 | Lietošanas pamācība |
| | | 19 | Kombinētā atslēga |

VISPĀRĒJAS DROŠĪBAS INSTRUKCIJAS

Vispārēji



BRĪDINĀJUMS! Pārāk ilga vibrācijas iedarbība personām ar asinsrites traucējumiem var izraisīt asinsvadu vai nervu slimības. Ja jūs manāt simptomus, kas būtu radušies no vibrācijas ietekmes, griezties pie ārsta. Šādu simptomu piemēri ir tirpšana, nejutīgums, kutēšana, dūrieni, sāpes, nespēks, ādas krāsas un virsmas maiņa. Šie simptomi parasti parādās pirkstos, rokās vai locītavās. Aukstos laika apstākļos šie simptomi var progresēt. Lai samazinātu balto pirkstu slimības (vibrācijas izraisītā vazospastiskā sindroma) risku, iesakām noteikti ievērot tālāk sniegtos drošības norādījumus.

Uzvelciet biezus vibrāciju slāpējošus cimdus.

Bieži ievērojiet atpūtas brīžus siltā vietā, atpūšoties ilgāk par 5 minūtēm.

Visu laiku saglabājiet ciešu tvērienu, taču nesaspiediet rokturus ar nepārtrauktu pārmērīgu spēku.

Ja sajūtat nepatīkamas sajūtas pirkstos vai kādā citā ķermeņa daļā, tā kļūst sarkana vai pietūkst, dodieties pie ārsta, pirms stāvoklis ir vēl vairāk pasliktinājies.

SVARĪGI!

Pūtējs ir paredzēts zālāju, taku, asfaltētu virsmu un līdzīgu virsmu nopūšanai.

Pirms lietošanas veiciet mašīnai vispārējo pārbaudi, skat. apkopes grafiku.

Nekad nelietojiet mašīnu, ja esat noguris, ja esat dzēris alkoholiskus dzērienus, vai, ja lietojiet medikamentus, kas var ietekmēt redzi, prāta spējas, vai koordināciju.

Lietojiet individuālo drošības aprīkojumu. Skatīt norādījumus zem rubrikas Individuālais drošības aprīkojums.

Izmantojiet atbilstošu apģērbu. Nevelciet pārāk brīvu apģērbu vai rotaslietas. Sargiet savus matus, apģērbu un cimdus no kustīgajām daļām. Brīvs apģērbs, rotaslietas vai gari mati var ieķerties kustīgajās daļās.

Nekad nelietojiet mašīnu, kas ir pārveidota tā, ka tā neatbilst sākuma konstrukcijai.

Nekad nelietojiet bojātu mašīnu. Ievērojiet šajā rokasgrāmatā aprakstītās drošības pārbaudes, tehniskās apkopes un remonta instrukcijas. Dažus apkopes un remonta darbus drīkst veikt tikai apmācīti un kvalificēti speciālisti. Skatiet instrukcijas nodalījuma Apkope.

Pirms iedarbināšanas jābūt piemontētiem visiem vākiem un aizsargiem. Lai izvairītos no elektriskās strāvas trieciena, raugiet, lai aizdedzes sveces uzgalis un sveces kabelis ir nebojāti.

Pūtēja lietotājam jānodrošina, lai citi cilvēki vai dzīvnieki neatrastos darba vietai tuvāk par 15 metriem. Ja vairāki ierīces lietotāji strādā vienā darba vietā, drošības attālumam ir jābūt ne mazākam par 15 metriem.

Nekad neļaujiet bērniem izmantot mašīnu.

Nekad neļaujiet citiem izmantot mašīnu, ja neesat pilnīgi pārliecināts, vai viņi sapratuši lietošanas pamācību.

Pirms uzsākat darbu, pārļiecinieties, vai ierīcē neatrodas kāds priekšmets, kas var traucēt gaisa ieplūdes sietfiltra darbību.

Vienmēr sazinieties ar vietējām varas iestādēm un pārbaudiet, vai jūs ievērojiet nepieciešamos noteikumus.

Izvairieties no jebkāda kontakta ar karstām virsmām. Metāliskās daļas un dzinēja pārsegs darbības laikā ļoti stipri sakarst, tāpēc varat gūt nopietnus apdegumus.

Nekādā gadījumā netīriet grūžus no ieplūdes sieta dzinēja darbības laikā. Saskare ar rotējošo ventilatoru var izraisīt nopietnus savainojumus.



BRĪDINĀJUMS! Šis aparāts darbības laikā rada elektromagnētisko lauku. Pie nosacītiem apstākļiem šis lauks var traucēt aktīvā vai pasīvā medicīniskā implanta darbību. Lai mazinātu risku gūt nopietnus vai dzīvībai bīstamus ievainojumus, personām ar medicīnisko implantu iesakām pirms aparāta ekspluatācijas konsultēties ar savu ārstu un medicīniskā implanta ražotāju.

VISPĀRĒJAS DROŠĪBAS INSTRUKCIJAS

Iedarbināšana

- Nekad nedarbiniet mašīnu telpās. Ņemiet vērā, ka motora izplūdes gāzes var būt bīstamas veselībai.
- Pārliecinaties, vai tuvumā neatrodas cilvēki vai dzīvnieki, kas var nonākt saskarē ar pūtēju.

Novietojiet iekārtu uz grīdas, spiediet tās korpusu pret zemi ar labo roku (PIEZĪME! Nedariet to ar kāju). Tagad satveriet startera rokturi ar kreiso roku un pēc tam ātri un stingri pavelciet.

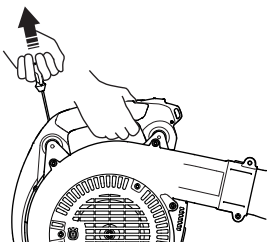

Drošība darbā ar degvielu



- Lietojiet degvielas tvertni ar aizsargapriekojumu pret pārplūšanu.
- Nekad nemēģiniet uzpildīt mašīnu ar degvielu motora darba laikā. Pirms degvielas uzpildīšanas izslēdziet motoru un ļaujiet tam dažas minūtes atdzist.
- Ievērojiet labas ventilācijas nosacījumus degvielas un degvielas maisījuma (benzīns un divtaktu eļļa) uzpildīšanas laikā.
- Izvairieties, ka degviela nonāk kontaktā ar ādu. Degviela izsauc ādas iekaisumus un var izsaukt izmaiņas ādā.
- Pirms motora iedarbināšanas pārvietojiet mašīnu vismaz 3 m no degvielas uzpildīšanas vietas.

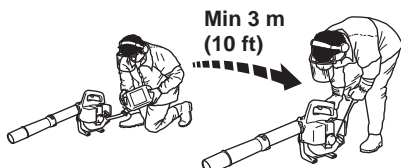

- Nekad nedarbiniet mašīnu:
 - Ja uz tā ir uzlījuši degviela. Saslaukiet izlījušo un ļaujiet degvielas atlikumiem izgarot.
 - Ja jūs esat aplējuši sevi vai savas drēbes ar degvielu, pārģērbieties. Normazgājiet tās ķermeņa daļas, kas bija kontaktā ar degvielu. Izmantojiet ziepes un ūdeni.
 - Ja mašīnai pamanāt degvielas sūci. Regulāri pārbaudiet, vai degvielas tvertne vāk un degvielas vados nav sūces.

Transports un uzglabāšana

- Uzglabājiet un pārvadājiet mašīnu un degvielu tā, ka nekāda noplūde vai garaiņi nevar nonākt kontaktā ar dzirkstelēm vai atklātu liesmu, piemēram, no elektriskām mašīnām, elektriskiem motoriem, elektrokontaktiem/ strāvas slēdžiem vai apkures katliem.
- Vienmēr glabājiet un pārvadājiet degvielu tikai speciāli šiem nolūkiem atzītās tvertnēs.
- Pirms noliekat mašīnu glabāties uz ilgāku laiku, izteciniet visu degvielu. Noskaidrojiet tuvākajā DUS, kur ir atļautas vietas pārpalikušas degvielas izgāšanai. Iztukšojiet degvielas tvertni un piespiediet korpusu, līdz degviela iztukšota pilnībā. Izņemiet aizdedzes sveci un cilindrā ielejiet pilnu karoti divtaktu motora eļļas. Iedarbiniet motoru vairākas reizes, bet pēc tam uzstādiat atpakaļ aizdedzes sveci.
- Raugiet, lai pirms novietošanas ilgstošā uzglabāšanā mašīna ir labi notīrta un tai ir veikts pilnīgs serviss.
- Aparātu var droši pārvadāt transportēšanas laikā.
- Uzglabājiet ierīci sausā, vēsā, labi vēdinātā un tīrā vietā. Glabājiet mašīnu bērniem nepieejamā vietā.



BRĪDINĀJUMS! Esiet ļoti uzmanīgs, apejoties ar degvielu. Atcerieties, ka pastāv aizdegšanās, eksplozijas un garaiņu ieelpošanas risks.

DROŠĪBAS INSTRUKCIJAS

Individuālais drošības aprīkojums



BRĪDINĀJUMS! Jebkuros mašīnas lietošanas gadījumos ir jālieto valsts iestāžu atzīts individuālais aizsargaprīkojums. Individuālais aizsargaprīkojums nesamazina traumu risku, bet tikai samazina ievainojuma bīstamības pakāpi nelaiemes gadījumā. Lūdziet pārdevēja palīdzību, izvēloties nepieciešamo aprīkojumu. Lūzdu izlasiet šo lietošanas pamācību uzmanīgi un pārlicināties, ka pirms mašīnas lietošanas esat visu sapratis.



BRĪDINĀJUMS! Lietojot dzirdes aizsargaustīņas, esiet vienmēr uzmanīgs, lai dzirdētu brīdinājumu signālus vai saucienus. Dzirdes aizsargaustīņas noņemiet uzreiz, kad motors apstādināts.

- Cimdi jālieto nepieciešamības gadījumos.



- Lietojiet aizsargaustīņas ar pietiekošu trokšņu slāpēšanas spēju.



- Vienmēr ir jālieto apstiprināts acu aizsargaprīkojums. Atzītas aizsargbrilles jālieto arī tad, ja tiek izmantots vizieris. Atzītas aizsargbrilles ir tādas, kas atbilst ASV standarta ANSI Z87.1 vai ES valstu standarta EN 166 prasībām. Izmestie zaru vai priekšmetu gabaliņi var traumēt acis.

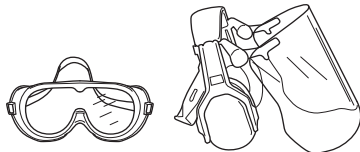

- Izmantojiet neslidošus un stabilus zābakus.



- Vienmēr valkājiet smagas, garas bikses, zābakus, cimds un kreklus ar garām piedurknēm. Lai mazinātu traumu gūšanas risku, kas saistīts ar priekšmetiem, kuri tiek ierauti rotējošajās daļās, nevalkājiet vaļīgu apdērbu, šalles, rotaslietas utt. Sasieniet matus, lai tie atrastos virs pleciem.
- Strādājot putekļainā vidē, jāvalkā elpošanas aizsargmaska.

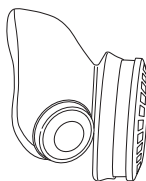

- Pirmās medicīniskās palīdzības aptieciņai ir vienmēr jābūt pa rokas.



Mašīnas drošības aprīkojums

Šajā nodaļā tiek paskaidrota mašīnas drošības detaļu nozīme, to funkcijas un kā tiek veikta to kontrole un apkope, lai garantētu drošības aprīkojuma nevainojamu darbību. Lai atrastu šīs detaļas jūsu mašīnā, skatiet nodaļu Kas ir kas?



BRĪDINĀJUMS! Nekad nelietojiet mašīnu ar bojātām drošības detaļām. Ievērojiet šajā nodaļā uzskaitītās kontroles, apkopes un servisa instrukcijas.

DROŠĪBAS INSTRUKCIJAS

Stop slēdzis

Lietojiet stop slēdzi, lai izslēgtu motoru.

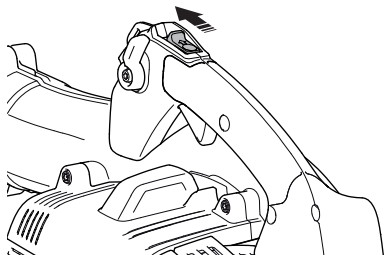

Lai veiktu ierīces apskati un apkopi, noņemiet aizdedzes vadu un aizdedzes sveci.

Vibrāciju slāpētājs

Jūsu mašina ir aprīkota ar vibrāciju slāpēšanas sistēmu, kas ir konstruēta, lai mazinātu vibrācijas un padarītu darbu maksimāli vieglāku.

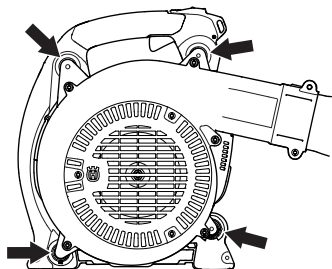

BRĪDINĀJUMS! Personām ar asinsrites traucējumiem pārmērīga atrašanās vibrāciju ietekmē var izraisīt asinsrites vai nervu sistēmas saslimšanu. Apmeklējiet ārstu, ja jūtat pārmērīgas vibrāciju ietekmes simptomus. Tie var būt tirpšana, nejutīgums, kutināšanas izjūtas, "dūrieni", sāpes, normāla spēka pazušana vai pavājināšanās, izmaiņas ādas krāsā un tās struktūrā. Šie simptomi parasti ir novērojami pirkstos, rokās vai locītavās. Risks ieaug pie zemām temperatūrām.

Trokšņa slāpētājs



Trokšņu slāpētājs ir konstruēts, lai iespējami maksimāli mazinātu troksni un, lai novirzītu motora izplūdes gāzes prom no lietotāja.

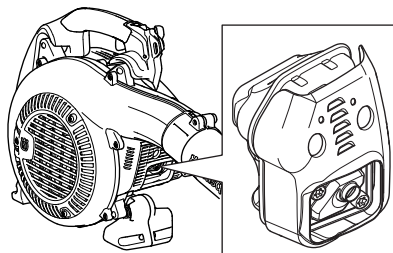

Ar katalizatoru aprīkots klusinātājs ir paredzēts arī izplūdes gāzēs esošo kaitīgo vielu samazināšanai.

Valstīs ar siltu un sausu klimatu ugunsgrēku risks ir pašsaprotams. Tāpēc daži trokšņu slāpētāji ir aprīkoti ar tā saucamo dzirkstēļu uztveršanas režģi. Pārliecinieties, vai jūsu mašīnas trokšņu slāpētājam ir šāds režģis.

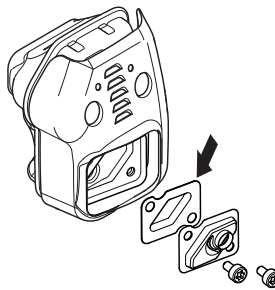

Trokšņu slāpētāja ekspluatācijā ļoti svarīgi ir sekot kontroles, apkopes un servisa instrukcijām.

Nekad nelietojiet mašīnu ar bojātu trokšņu slāpētāju.

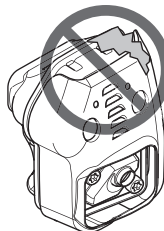

DROŠĪBAS INSTRUKCIJAS

Regulāri pārbaudiet, vai trokšņu slāpētājs ir stingri piestiprināts mašīnai.

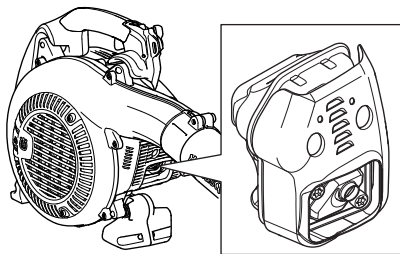

Ja jūsu mašīnas trokšņu slāpētājam ir dzirksteļu aizturēšanas režģis, tas ir regulāri jātīra. Piesērējis režģis izraisīs motora pārkaršanu un var radīt nopietnus motora bojājumus.

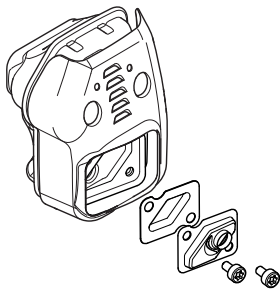

Pārbaudiet, vai dzirksteļu aizturētājs ir saskrūvēts pareizi.



BRĪDINĀJUMS! Trokšņu slāpētājs ar katalizatoru ļoti sakarst darba laikā, kā arī kādu laiku pēc apstāšanās. Tas attiecas arī uz darbību tukšgaitā. Pieskaršanās tam var izraisīt ādas apdegumus. Ievērojiet ugunsdrošību!



BRĪDINĀJUMS! Trokšņu slāpētājs satur kancerogēnas vielas. Ja trokšņu slāpētājs ir bojāts, izvairieties no tieša kontakta ar šīm vielām.

Gaisa filtrs

Nekad nelietojiet lapu pūtēju bez gaisa filtra vai arī ar bojātu vai deformētu filtra daļu, jo nefiltrēts putekļainais gaiss var ātri sabojāt dzinēju.

MONTĀŽA

Pūtēja caurule

Ventilatora caurule ir nostiprināta pie iekārtas ar rievotu tapu sistēmu.

- Lai uzstādītu vai noņemtu ventilatora cauruli, ir jāatlaiz vajīgāk caurules skavas skrūve.
- Savietojiet rievu ventilatora gaisa izplūdē ar reljefo izcilni uz pārejas caurules un ievietojiet cauruli, līdz atveres caurulē un korpusā savietojas.
- Pievelciet caurules skavas skrūvi.

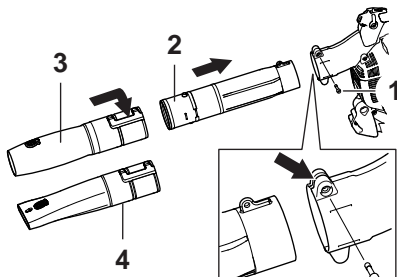

- 1 Caurules skavas skrūve
- 2 Pārejas caurule
- 3 Apaļais uzgalis
- 4 Liela ātruma uzgalis

DEGVIELAS LIETOŠANA

Degviela

UZMANĪBU! Iekārta ir aprīkota ar divtaktu dzinēju un tā ir jādarbina ar benzīna un divtaktu dzinējiem piemērotas eļļas maisījumu. Ļoti svarīgi ir noteikt precīzu eļļas daudzumu, lai iegūtu pareizu maisījumu. Maisot nelielu degvielas daudzumu, pat nelielas neprecizitātes var būtiski ietekmēt maisījuma sastāvdaļu attiecības.



BRĪDINĀJUMS! Ar degvielu strādājiet labi vēdināmā vietā.

Benzīns

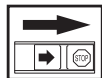

UZMANĪBU! Vienmēr izmantojiet augstas kvalitātes benzīna (vismaz ar oktānskaitli 90) un eļļas maisījumu.



- Zemākais ieteicamais oktānskaitlis ir 90. Ja jūs darbiniet motoru ar zemāku oktānskaitli nekā 90, tas var izsaukt detonācijas. Tās kāpina motora temperatūru un var radīt nopietnus bojājumus motoram.
- Ja jūs nepārtraukti strādājat ar augstiem apgriezieniem, ir ieteicams lietot degvielu ar augstāku oktānskaitli. Izmantojiet kvalitatīvu bezsvina benzīnu.

Degviela ar etanola maisījumu, E10 var izmantot (maks. 10% etanola maisījuma). Izmantojot maisījumus ar augstāku etanola koncentrāciju nekā tas ir E10, rodas pārmērīgi liess degmaisījums, kas var izraisīt bojājumus dzinējā.

Divtaktu eļļa

- Lai sasniegtu vislabākos rezultātus un funkcionalitāti, lietojiet HUSQVARNA divtaktu eļļu, kas ir piemērota speciāli mūsu divtaktu motoriem. Maisījums 1:50 (2%).
- Ja HUSQVARNA divtaktu eļļa nav pieejama, jūs varat lietot citu labas kvalitātes divtaktu eļļu, kas ir domāta ar gaisu dzesināmiem motoriem. Kad izvēlaties eļļu, konsultējieties ar jūsu dileri. Maisījuma proporcijas 1:33 (3%).
- Nekad nelietojiet divtaktu eļļu, kas paredzēta ar ūdeni dzesināmiem laivu motoriem, tā saucamo outboardoil.
- Nelietojiet eļļu, kas paredzēta četraktu motoriem.

Benzīns, litros	Divtaktu eļļa, litros	
	2% (1:50)	3% (1:33)
5	0,10	0,15
10	0,20	0,30
15	0,30	0,45
20	0,40	0,60

Degvielas sajaukšana

- Maisiet benzīnu un eļļu tīrā traukā, kas ir paredzēts degvielām.
- Ielejiet pusi vajadzīgā benzīna daudzuma. Tad pielejiet visu daudzumu eļļas. Samaisiet (sakratiet) degvielas maisījumu. Tad pielejiet atlikušo benzīnu.
- Pirms iepildīšanas mašīnas tvertnē pamatīgi samaisiet (sakratiet) degvielas maisījumu.

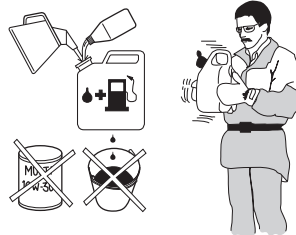

- Degvielas daudzumu sagatavojiet ne vairāk kā viena mēneša lietošanai.
- Ja mašīna netiek lietota ilgāku laiku, iztukšojiet un iztīriet degvielas tvertni.

DEGVIELAS LIETOŠANA

Degvielas uzpildīšana



BRĪDINĀJUMS! Sekojošie uzmanības pasākumi mazinās aizdegšanās risku:

Atkārtoti piepildiet degvielu tikai labi vēdināmā vietā. Nekad nepiepildiet degvielu iekštelpās.

Nesmēķējiet un neturiet siltus priekšmetus degvielas tuvumā.

Vienmēr izslēdziet motoru, pirms degvielas uzpildīšanas.

Pirms degvielas uzpildīšanas izslēdziet motoru un ļaujiet tam dažas minūtes atdzist.

Atveriet degvielas tvertnes vāku lēnām, lai iespējamais spiediens tiek samazināts lēnām.

Pēc degvielas uzpildīšanas rūpīgi noslēdziet degvielas tvertnes vāku.

Ja uz tā ir uzlijusi degviela. Saslaukiet izlijušo un ļaujiet degvielas atlikumiem izgarot.

Pirms iedarbināšanas vienmēr pārvietojiet mašīnu projām no degvielas uzpildīšanas vietas un avota.

- Pirms motora iedarbināšanas pārvietojiet mašīnu vismaz 3 m no degvielas uzpildīšanas vietas.

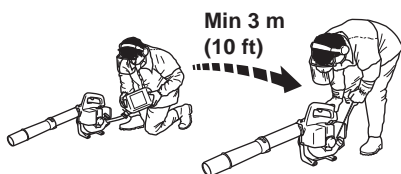

- Notīriet ap degvielas tvertnes vāku. Netīrumi, kas nonāk tvertnē var izraisīt traucējumus darbā.
- Pārlecinieties, ka degviela ir labi samaisīta, sakrātot degvielas trauku pirms uzpildīšanas.
- Pirms katras lietošanas pārlecinieties par degvielas daudzumu tvertnē, bet uzpildoties atstājiet tvertnē brīvu vietu, jo dzinēja un saules siltuma rezultātā degviela izplešas.
- Rokturiem ir jābūt sausiem un tīriem no eļļas un degvielas.
- Vienmēr glabājiet degvielu šim nolūkam speciāli atzītā un piemērotā tvertnē.

IEDARBINĀŠANA UN APSTĀDINĀŠANA

Iedarbināšana un apstādināšana



BRĪDINĀJUMS! Pirms iedarbināšanas vienmēr pārvietojiet mašīnu projām no degvielas uzpildīšanas vietas un avota. Novietojiet mašīnu uz cietas virsmas.

Pārliecinieties, lai darba vidē neatrastos nepiederoši, citādi pastāv nopietnu traumu risks. Drošības attālums ir 15 metri.

Šo mašīnu var iedarbināt tikai tad, ja tā uzstādīta pilnībā. Ja mašīna tiek iedarbināta bez visiem aizsargiem, ar kuriem tā aprīkota, pastāv miesas bojājumu risks.

Iedarbināšana

Droseles pozīcija: Noregulējiet droseles pozīcijas iestatījumu tukšgaitas pozīcijā.

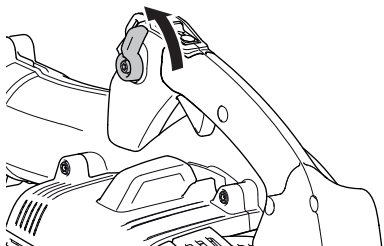

Degvielas sūknis: Piespiediet degvielas sūkņa gumijas sūknīti vairākas reizes līdz sūknītis ir piepildīts ar degvielu. Sūknītim nav jābūt pilnīgi pilnam ar benzīnu.

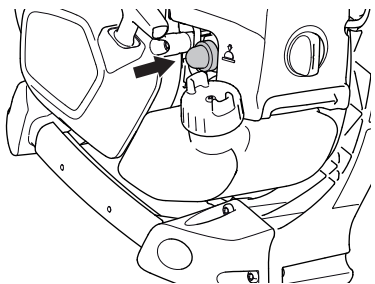

Ja motors ir auksts

Gaisa vārsts: Iestādiet gaisa vārstu "choke" pozīcijā.

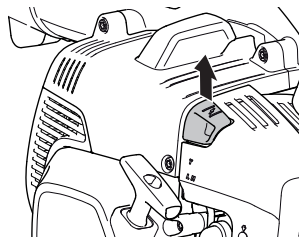

Turiet iekārtas korpusu uz zemes ar labo roku (UZMANĪBU! Nedariet to ar kāju!).

Satveriet startera rokturi, lēnām velciet uz āru auklu ar kreiso roku, līdz jūtat pretestību (starteris nofiksē rokturi), pēc tam ātri un spēcīgi pavelciet auklu. **Nekad nesatīniet startera auklu ap roku.**

Velciet auklu tik reizi, kamēr motors tiek iedarbināts (vai maksimums: 5 reizes).

Pārvietojiet gaisa vārsta vadības ierīci lejup darba pozīcijā.

Velciet auklu tik reizi, kamēr motors tiek iedarbināts, un pakāpeniski darbiniet droseles mēlīti, lai palielinātu dzinēja apgriezīgu skaitu līdz darba ātrumam.

Ja motors ir silts

Lietojiet to pašu procedūru kā ar aukstu motoru, tikai neiestādiet droseļvārstu choke pozīcijā. Ja pēc vairākiem mēdinājumiem dzinējs neiedarbojas, aizveriet droseli un velciet trosi.

Gaiss tiek izlaists, tiklīdz motors ir iedarbināts, pat, ja darbojas tukšgaitā.

Ja pēc vairākiem mēdinājumiem dzinējs neiedarbojas pārplūdes dēļ, atveriet droseli un velciet trosi.

UZMANĪBU! Startera auklu neizvelciet pilnīgi līdz galam un arī nelaidiet to vajā no pilnīgi izvilkta stāvokļa. Tā var sabojāt mašīnu.

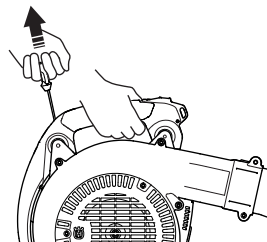

IEDARBINĀŠANA UN APSTĀDINĀŠANA

UZMANĪBU! Ievērojiet, lai neviena jūsu ķermeņa daļa nesaskartos ar iezīmēto laukumu. Ja patrona ir bojāta, kontakta rezultātā var rasties ādas apdegumi vai arī elektrisks trieciens. Vienmēr lietojiet cimdus. Nekad neizmantojiet ierīci ar bojātu patronu.

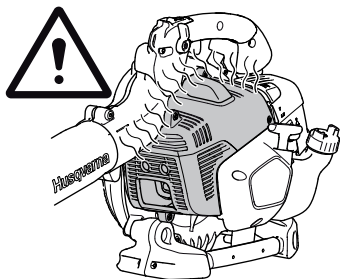

Apstādināšana

Pārvietojiet droseles palaidēju tukšgaitas pozīcijā un spiediet apturēšanas slēdzi, līdz dzinējs pilnībā apstājas.

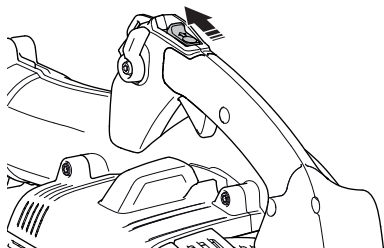

UZMANĪBU! Stop kontakts automātiski atgriežas iedarbināšanas pozīcijā. Lai izvairītos no nejaušas iedarbināšanas, aizdedzes sveces uzgalis vienmēr ir jāatvieno no aizdedzes sveces jebkurā montāžas, kontroles un/vai apkopes gadījumā.

DARBA TEHNIKA

Vispārējās darba instrukcijas

SVARĪGI! Šajā nodaļā tiek apskatīti pamata drošības noteikumi darbā ar pūtējiem. Ja nonākat situācijā, kur jums nav skaidrs, kā rīkoties turpmāk, prasiet speciālista padomu. Sazinieties ar jūsu dīleri vai servisa darbinīcu. Izvairieties no tādas lietošanas, kurai jūs neuzskatāt sevi par pietiekoši kvalificētu.

Strādājiet ar ierīci saprātīgā laikā, nevis, piemēram, agri no rīta vai vēlu vakarā, kad tas var traucēt citus cilvēkus. Samaziniet trokšņa līmeņus, ierobežojot aprīkojuma iekārtu skaitu, kas tiek izmantots vienlaikus. Lai pēc iespējas mazāk traucētu apkārt esošos cilvēkus, izlasiet un ievērojiet šos noteikumus.

- Šis pūtējs ir rokas tipa. Pūtējs ir jātur rokā, izmantojot rokturi. Tas tiek darbināts un kontrolēts ar rokturi. Drosele regulē gaisa plūsmas ātrumu. Izvēlieties ātrumu, kas ir vispiemērotākais lietojuma veidam. Lai pūtēja izmantošanas laikā pirksts visu laiku neatrastos uz droseles, nepieciešamo droseles pozīciju var iestatīt ar droseles regulatoru (D). Pilnībā iespiežot droseles regulatoru, tiek panākta pilna droseles jauda.

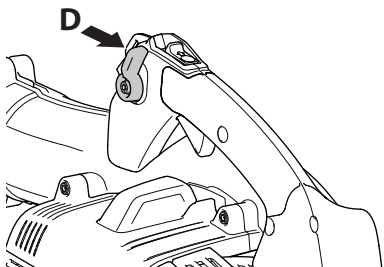

- Darbiniet pūtēju pie viszemākās iespējamās droseles. Ir samērā reti nepieciešams darbināt pūtēju pie pilnībā atvērtas droseles, un vairākus darbus var paveikt pie pusatvērtas droseles. Ja darbināsiet ar zemāku droseli, nebūs liels troksnis un putekļu būs mazāk, turklāt, ir arī ērtāk uzkopt savāktos/pārvietotos grūžus.
- Ar grābekli vai slotu atbrīvojiet zemi pieļupušos grūžus.

- Turiet pūtēja atveri, cik vien iespējams tuvu pie zemes. Lai gaisa plūsma būtu pēc iespējas tuvāk pie zemes, izmantojiet pūtēja cauruļvadu visā tā garumā.

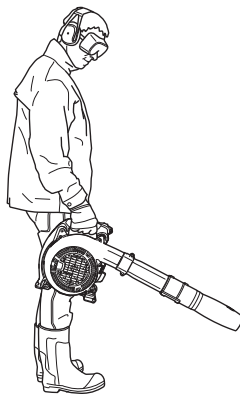

- Pēc lietošanas notīriet! Uzmanieties, lai grūži netiktu iepūsti citu cilvēku dārzā.
- Lietojiet mašīnu tikai darba laikā, lai neradītu nevajadzīgu troksni. Nestrādājiet ar to agri no rīta vai vēlu vakarā.



BRĪDINĀJUMS! Esiet informēts par savu apkārtni. Ja kāds tuvojās Jūsu darba zonai, uzstādiet droseles vadību zemākās droseles pozīcijā, līdz persona atradīsies drošā attālumā. Nevērsiet pūtēja cauruļvadu citu cilvēku, dzīvnieku, spēju laukumu, atvērtu logu vai automobili u.c. virzienā.

Drošības pamatnoteikumi



- Nepiederošas personas vai dzīvnieki nedrīkst atrasties darba vietai tuvāk par 15 metriem.
- Pirms degvielas uzpildīšanas, ļaujiet dzinējam atdzist.
- Izvairieties no jebkāda kontakta ar karstām virsmām.
- Nekad neaiztieciat aizdedzes sveci vai aizdedzes vadu, kamēr motors nav izslēgts. Pieskaršanās aizdedzes svecei vai svecei var izraisīt elektrošoku.
- Spēcīgas gaisa plūsmas var pārvietot priekšmetus ar lielu ātrumu, kuri, atstoties, var atlēkt atpakaļ un radīt smagas acu traumas.
- Nevērsiet pūtēja cauruļvadu citu cilvēku vai dzīvnieku virzienā.
- Pirms piederumu vai citu detaļu montāžas vai demontāžas izslēdziet ierīces motoru.
- Nelietojiet zāģi sliktos laika apstākļos. Piemēram biežā miglā, stiprā lietus gāzē, stiprā vējā, lielā aukstumā utt.

DARBA TEHNIKA

- Darbs nelabvēlīgos laika apstākļos ir nogurdinošs un var radīt bistamus apstākļus, kā piem. slidenas darba virsmas.
- Samaziniet pūšanas laiku, viegli samitrinot putekļainās vietas vai izmantojot izsmidzināšanas iekārtu.
 - Samaziniet ūdens patēriņu, izmantojot pūtējus, nevis ūdens šļūtenes, kas paredzētas dažādiem lietojumu veidiem zālienā un dārzā, kā, piemēram, režģiem, ekrāniem, grīliem, lieveņiem utt.
 - Raugiet, lai jūs varat droši pārvietoties un stāvēt. Apskatieties, vai jums apkārt nav kādi šķēršļi, kas var traucēt pēkšņu nepieciešamību pārvietoties (saknes, akmeņi, zari, bedres, utt.). Esiet sevišķi uzmanīgs, strādājot uz slīpas virsmas.
 - Nekad nelieciet mašīnu zemē ar ieslēgtu motoru, ja jūs nevarat to paturēt savā redzes loka.
 - Motora izplūdes gāzes satur oglekļa monoksīdu, kas var izraisīt saindēšanos ar tvana gāzi. Tāpēc nekad neiedarbiniet mašīnu un nestrādājiet ar to telpās vai vietās, kur gaisa cirkulācija ir nepamierinoša.
 - Pūtēju nedrīkst lietot uz kāpnēm vai sastatnēm.
 - **UZMANĪBU!** Nekad nelietojiet mašīnu, ja nav iespējams pasaukt palīdzību nelaimes gadījumā.
- Nekādā gadījumā nevērsiet pūtēja cauruli atklātas liesmas virzienā; tādējādi novērsiet ierīces aizdegšanās risku, savainojumu vai bojājumu risku.
 - Pūtēja izmantošana lielāku kaudžu pārvietošanai ir laika tērēšana, un tas rada nevajadzīgu troksni.
 - Stāviet stabilā līdzsvarā un uz droša pamata kājām.
 - Kad darbs ir pabeigts, uzglabājiet mašīnu vertikālā stāvoklī.

Pamata darba tehnika



BRĪDINĀJUMS! Uzmanieties no izsviestajiem priekšmetiem. Vienmēr lietojiet acu aizsargus. Akmeņi, gruži utt. var nonākt acīs un izraisīt akumu vai citas nopietnas traumas. Nepiederošus turiet pa gabalu. Bērni, dzīvnieki un palīgi nedrīkst atrasties tuvāk darba vietai par 15 metriem. Ja kāds tuvojas, nekavējoties apstādiniet mašīnu.



BRĪDINĀJUMS! Pirms tīrīšanas vienmēr apturiet dzinēju.

Drosele regulē gaisa plūsmas ātrumu. Izvēlieties vispiemērotāko ātrumu atbilstošu uzdevumu veikšanai.

Droseles pozīciju var iestatīt, izmantojot droseles pozīcijas iestatījumus, un, šādi rīkojoties, nav jātur pirksts uz droseles visu laiku, kamēr lietojat pūtēju. Pilna jauda tiek sasniegta, ja vadības ierīce ir pilnībā atvirzīta.

- Pārbaudiet, vai gaisa ieplūde nav nosprostota, piemēram, ar lapām vai gružiem. Aizsērējusi gaisa ieplūde samazina ierīces pūšanas jaudu un palielina motora darba temperatūru, kas var izraisīt dzinēja darbības traucējumus. Apstādiniet motoru un izņemiet priekšmetu.
- Strādājot nemiet vērā vēja virzienu. Lai atvieglotu darbu, strādājiet vēja virzienā.
- Izmantojiet visu pūtēja sprauslas pagarinājumu, lai gaisa plūsma virzītos cieši gar zemi.
- Vienmēr pārliecinieties, lai gruži netiktu aizpūsti jums nepiederošā īpašumā.

APKOPE

Karburators

Brīvgaitas apgriezumu skaita regulēšana

Pirms tiek uzsākti jebkādi pieeregulēšanas darbi, jāpārbauda gaisa filtra tīrība un jāpārlicinās, vai gaisa filtra vāciņš ir savā vietā. Piergulējiet brīvgaitas apgriezumu skaitu ar brīvgaitas skrūves T palīdzību, ja pārregulēšana ir nepieciešama.

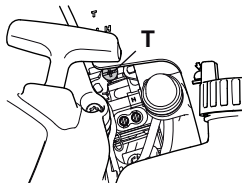

Ieteicams brīvgaitas apgriezumu skaits: Skatīt nodaļu Tehniskie dati.

Trokšņa slāpētājs



UZMANĪBU! Daži trokšņu slāpētāji ir aprīkoti ar katalizatoru. Lai pārlicinātos vai jūsu mašanai ir iebūvēts katalizators, skatiet nodaļu Tehniskie dati.

Trokšņu slāpētājs ir konstruēts, lai mazinātu trokšņu līmeni un lai novirzītu izdedžu gāzes prom no lietotāja. Izdedžu gāzes ir karstas un var saturēt dzirksteles, kas var izraisīt ugunsgrēku, ja tās skar sausu, viegli degošu vielu.

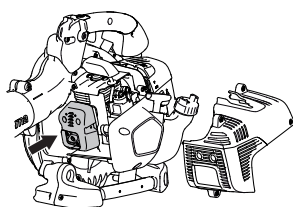

Daži trokšņu slāpētāji ir aprīkoti ar speciālu dzirksteļu uztveršanas režģi. Ja jūsu mašina ir aprīkota ar šāda veida slāpētāju, ieteicams tīrīt režģi vismaz vienu reizi nedēļā. Tā dara ar metāla birsti. Trokšņu slāpētājiem bez katalizatora dzirksteļu uztveršanas režģis ir jātīra vai jāmaina reizi nedēļā. Trokšņu slāpētājiem ar katalizatoru režģis ir jāpārbauda un, ja nepieciešams, jātīra reizi mēnesī. **Ja režģis ir bojāts, tas jānomaina.** Ja režģis bieži ir aizsērējis, tas liecina, ka katalizatora funkcijas ir pazeminātas. Sazinieties ar jūsu dīleri,

lai to pārbaudītu. Piesērējis režģis pārkarsē mašīnu, kā rezultātā rodas cilindru un virzuļa bojājumi.

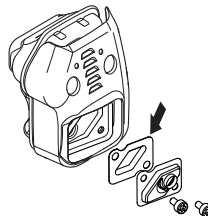

UZMANĪBU! Nekad nelietojiet mašīnu ar sliktas kvalitātes trokšņu slāpētāju.



BRĪDINĀJUMS! Trokšņu slāpētājs ar katalizatoru ļoti sakarst darba laikā, kā arī kādu laiku pēc apstāšanās. Tas attiecas arī uz darbību tukšgaitā. Pieskaršanās tam var izraisīt ādas apdegumus. Ievērojiet ugunsdrošību!

Dzesēšanas sistēma



Mašina ir aprīkota ar dzesēšanas sistēmu, lai nodrošinātu maksimālu zemu motora temperatūru darba laikā.

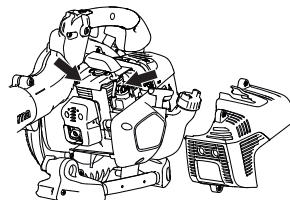

Tīriet dzesināšanas sistēmu ar birsti reizi nedēļā vai biežāk smagākos darba apstākļos. Netīra vai piesērējusi dzesināšanas sistēma izraisa mašīnas pārkaršanu, kas, savukārt, bojā virzuli un cilindrus.

Aizdedzes svece



Aizdedzes sveces stāvokli ietekmē sekojošais:

- Nepareiza karburatora noregulēšana.
- Nepareizs degvielas maisījums (pārāk daudz vai nepareizas markas eļļa).
- Netīrs gaisa filtrs.

Šie faktori izraisa nogulsneņumus uz elektrodiem, kas var radīt darbības traucējumus un iedarbināšanas grūtības.

APKOPE

Ja mašīnai ir zema jauda, ja to grūti iedarbināt, vai tas darbojas slikti tukšgaitā, vispirms pārbaudiet aizdedzes sveci. Ja svece ir netīra, notīriet to un pārbaudiet vai atstarpe starp elektrodziem ir 0,65 mm. Svece ir jānomaina, ja tā ir lietota vairāk nekā mēnesi, vai arī, ja nepieciešams, ātrāk.

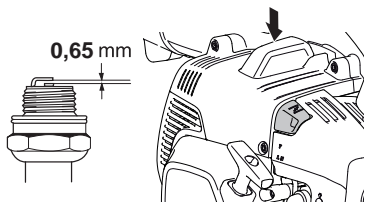

UZMANĪBU! Vienmēr lietojiet ieteikto sveces tipu! Nepareiza svece var nopietni bojāt virzuli/cilindru. Pārbaudiet, vai aizdedzes svecei ir tā saucamais radio traucējumu novēršējs.

Gaisa filtrs



Gaisa filtrs regulāri jāattīra no putekļiem un netīrumiem, lai novērstu:

- Kaburatora sabojāšanos.
- Iedarbināšanas grūtības.
- Jaudas samazināšanos.
- Motora detaļu nevajadzīgu nodilšanu
- Nenormāli lielu degvielas patēriņu.

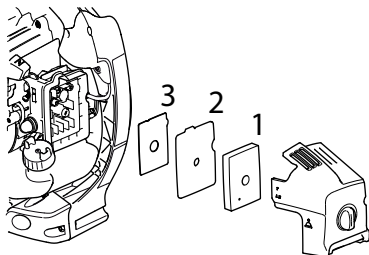

- 1 Penoplasta filtrs (uretāna filtrs)
- 2 Filca filtrs
- 3 Siets

Tīriet filtru pēc 25 darba stundām vai biežāk, ja darbs notiek sevišķi putekļainā vidē.

Gaisa filtra tīrīšana

Aiztaisiet ciet gaisa vārsta vadību, iestatot gaisa vārstu gaisa vārsta pozīcijā.

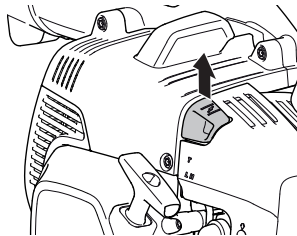

- Nomontējiet gaisa filtra vāku un izņemiet gaisa filtru. Mazgājiet tīrā, karstā ziepjūdenī. Izīriet filtra vāku arī no iekšpuses, izmantojot saspiesto gaisu vai birsti. Izžāvējiet filtru pirms atliekat atpakaļ.
- Izņemiet filtra filcu no filtra turētāja un maigi iztīriet netīrumus un atliekas no filtra.
- Uzstādiet sietu un filca filtru gaisa filtra turētājam.
- Uzstādiet putu filtru gaisa filtra pārsegam.
- Uzstādiet gaisa filtra pārsegu.

Gaisa filtrs, kas lietots ilgāku laiku, nav pilnīgi iztīrāms. Tādēļ tas jānomaina ar jaunu filtru. **Vienmēr nomainiet bojātu gaisa filtru.** Bojāts, ļoti netīrs, vai degvielā izmērcēts gaisa filtrs ir jānomaina.

Gaisa ieplūdes sietfiltrs

Pārbaudiet, vai gaisa ieplūde nav nosprostota, piemēram, ar lapām vai gružiem. Aizsērējusi gaisa ieplūde samazina ierīces pūšanas jaudu un palielina motora darba temperatūru, kas var izraisīt dzinēja darbības traucējumus. Apstādiniet motoru un izņemiet priekšmetu.

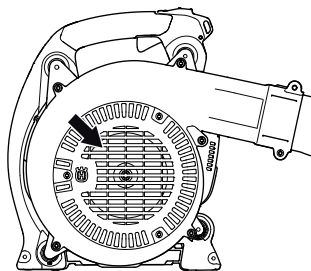

BRĪDINĀJUMS! Nekad nelietojiet pūtēju, ja siets neatrodas tam paredzētajā vietā. Pirms lietošanas pārbaudiet, vai siets atrodas tam paredzētajā vietā un vai tas nav sabojāts.

Degvielas filtrs

Pārbaudiet vai degvielas filtrs nav piesārņots un vai degvielas vadā nav iekļūstumu vai citu defektu. Ja nepieciešams, nomainiet.

APKOPE

Apkopes grafiks

Zemāk ir redzams mašīnas apkopes pasākumu saraksts. Lielākā daļa no produktiem ir aprakstīti nodalā Apkope. Lietotājs drīkst veikt tikai tādas apkopes un servisa darbus, kas aprakstīti šajā lietošanas pamācībā. Plašāka mēroga iejaukšanās ir pieļaujama specializētā darbnīcā.

Apkope	Ikdienas apkope	Nedēļas apkope	Ikmēneša apkope
Notīriet mašīnas virsmu.	X		
Pārbaudiet, vai droši darbojas akceleratora blokators un akceleratori.	X		
Pārbaudiet, vai stopslēdzis darbojas.	X		
Iztīriet gaisa filtru. Ja nepieciešams, nomainiet.	X		
Pārbaudiet, vai skrūves un uzgriežņi ir piegriezti.	X		
Pārbaudiet, vai nav manāma degvielas noplūde no motora, tvertnes vai degvielas vadiem.	X		
Pārbaudiet vai degvielas filtrs nav piesārņots un vai degvielas vadā nav ieplaisājumu vai citu defektu. Ja nepieciešams, nomainiet.	X		
No visām pusēm pārbaudiet, vai nav nobloķēts gaisa ieplūdes sietfiltrs.	X		
Pārbaudiet starteri un tā auklu.		X	
Pārbaudiet, vai vibrāciju slāpēšanas iekārtas nav bojātas.		X	
Notīriet aizdedzes sveces ārpusi. Izņemiet sveci un pārbaudiet svečvada uzgaļa elektrodu atstarpī. Noregulējiet atstarpī līdz 0,65 mm vai nomainiet aizdedzes sveci. Pārbaudiet, lai aizdedzes svecei būtu tā saucamais radio traucējumu novērsējs.		X	
Iztīriet mašīnas dzesēšanas sistēmu.		X	
Iztīriet vai nomainiet trokšņu slāpētāja dzirksteļu uztveršanas režģī (tikai trokšņu slāpētājiem bez katalizatora).		X	
Notīriet karburatoru no ārpusēm un tā apkaimi.		X	
Pārbaudiet vai degvielas filtrs nav piesārņots un vai degvielas vadā nav ieplaisājumu vai citu defektu. Ja nepieciešams, nomainiet.			X
Pārbaudiet visus kabelus un savienojumus.			X
Nomainiet aizdedzes sveci. Pārbaudiet, lai aizdedzes svecei būtu tā saucamais radio traucējumu novērsējs.			X
Pārbaudiet un iztīriet trokšņu slāpētāja dzirksteļu uztveršanas režģī (trokšņu slāpētājiem ar katalizatoru).			X

TEHNISKIE DATI

Tehniskie dati

Tehniskie dati	525BX
Motors	
Cilindra tilpums, cm ³	25,4
Brīvgaitas apgriezienu skaits, apgr./min	3000
Trokšņu slāpētājs ar katalizatoru	Jā
Aizdedzes sistēma ar apgr. skaita regulēšanu	Jā
Aizdedzes sistēma	
Aizdedzes svece	NGK BPMR8Y
Elektrodu attālums, mm	0,6-0,7
Degvielas/eļļošanas sistēma	
Benzīna tvertnes tilpums, litri	0,45
Svars	
Svars, bez degvielas, kg	4,3
Trokšņa emisijas	
(skatīt piezīmi.1)	
Skaņas jaudas līmenis, mērīts dB(A)	104
Skaņas jaudas līmenis, garantēts L _{WA} dB(A)	106
Trokšņa līmeņi	
(skatīt 2. piezīmi)	
Ekvivalents skaņas spiediena līmenis pie lietotāja auss, mērīts saskaņā ar EN15503, dB(A)	
Apālais uzgalis	91
Plakanais uzgalis	92
Vibrāciju līmenis	
(skatīt 3. piezīmi)	
Ekvivalenti vibrāciju līmeņi (a _{1v,eq}) ar rokturi, ko mēra saskaņā ar EN15503, m/s ²	
Apālais uzgalis	1,2
Plakanais uzgalis	2,0
Ventilatora darbība	
Maksimālais gaisa ātrums ar apaļo uzgali, m/s:	70
Maks.gaisa ātrums ar plakano uzgali m/s:	86
Gaisa plūsma ar aplveida sprauslu, m ³ /min	13
Gaisa plūsma ar plakano uzgali m ³ /min:	10

Piezīme 1: Trokšņa emisija apkārtņē ir mērīta kā trokšņa jauda (L_{WA}) saskaņā ar EK direktīvu 2000/14/EK. Aparāta skaņas intensitātes līmenis ir izmērīts ar piestiprinātu oriģinālu griezni, kas veic darbu augstākajā līmenī. Atšķirība starp garantēto un izmērīto skaņas intensitāti ir tāda, ka mērījumu rezultātā garantētajai skaņas intensitātei ir arī izkliede un novirzes starp dažādiem tā paša modeļa aparātiem, kas atbilst Direktīvai 2000/14/EK.

Piezīme Nr. 2: Ekvivalentu skaņas spiediena līmeņi aprēķina ar šādu laika sadalījumu: 1/7 tukšgaitā un 6/7 ar maksimālo ātrumu. Sniegtajos datos par ekvivalenta skaņas spiediena līmeņi, aparātam ir tipiska statistiskā 1 dB (A) izkliede (standartnovirze).

Piezīme Nr. 3: Ekvivalentu vibrācijas līmeņi aprēķina ar šādu laika sadalījumu: 1/7 tukšgaitā un 6/7 ar maksimālo ātrumu. Sniegtajos datos par līdzvērtīgu vibrācijas līmeņi ir tipiska statistiskā izkliede (standartnovirze) 1 m/s².

TEHNISKIE DATI

Garantija par atbilstību EK standartiem

Husqvarna AB, SE-561 82 Husqvarna, Zviedrija, tel.Nr.: +46-36-146500 uz savu atbildību ar šo apliecina, ka pūtēji **Husqvarna 525BX** sākot ar 2016. gada sērijas numuriem un turpmāk (gada skaitlis, kam seko sērijas numurs, ir skaidri norādīts uz uzlīmes), atbilst PADOMES DIREKTĪVAS prasībām:

- 2006. gada 17. maijs, Direktīva **2006/42/EK**, "par mašīnu tehniku".
- 2014. g. 26. februāris "par elektromagnētisko saderību" **2014/30/ES**.
- 2000. g. 8. maija "par trokšņu emisiju apkārtņē" **2000/14/EK**. Atbilstības novērtēšana saskaņā ar V pielikumu.

Informāciju par trokšņu emisijām skatīt nodalā Tehniskie dati.

Izmantoti sekojoši standarti: **EN ISO 12100:2010, CISPR 12:2009, EN 15503:2009/A1:2013**

Brīvprātīgu tipa kontroli Husqvarna AB uzdevumā ir veikusi SMP Svensk Maskinprovning AB, Box 7035, SE-750 07 Uppsala, Zviedrija. Sertifikātu numuri: **SEC/14/2423**

Husqvarna, 2016.g. 30. marts.



Per Gustafsson, Nodaļas vadītājs (Pilnvarotais Husqvarna AB pārstāvis ir atbildīgs par tehnisko dokumentāciju.)

SUTARTINIAI ŽENKLAI

Simboliai

PERSPĖJIMAS! Netinkamai ar neatsargiai naudojant įrenginį, jis gali sunkiai ar mirtinai sužaloti operatorių ar kitus asmenis.

Prieš naudodami įrenginį, atidžiai perskaitykite operatoriaus vadovą ir įsitikinkite, ar viską gerai supratote.

Visada dėvėkite:

- Apsaugines ausines
- Pripažintą akių apsaugą
- Jeigu aplinkoje daug dulkių, būtina užsidėti respiratorių.

Prireikus mūvėkite pirštines.

Šis gaminytis atitinka galiojančius Europos (CE) reikalavimus.

Pūstovo nupučiami daiktai gali atšokti atgal ir sunkiai sužaloti akis, jeigu nenaudojate rekomenduojamos saugos įrangos.

Pūstovo naudotojas turi stebėti, kad nei žmonės, nei gyvūnai neprisiartintų arčiau kaip 15 metrų atstumu. Jeigu toje pačioje vietoje dirba keli naudotojai, tarp jų reikia išlaikyti ne mažesnę kaip 15 m atstumą.

Kuro siurblys.

Triukšmo emisija į aplinką pagal Europos Bendrijos direktyvą. Įrenginio emisija pateikiama skyriuje "Techniniai duomenys" ir ant lipduko.



Kiti ant įrenginio pateikti simboliai (lipdukai) skirti specialiems kai kurių rinkų sertifikavimo reikalavimams.

Variklis išjungiamas "Stop" rankenėle pastūmus į "Stop" padėtį. PASTABA! "Stop" rankenėle automatiškai grįžta į "Start" padėtį. Norint išvengti atsitiktinio užvedimo, atliekant montavimo, patikros ir/arba priežiūros darbus būtina visada nuo uždegimo žvakės nuimti žvakės antgalį.

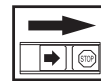

Būtina nuolatinė priežiūra.

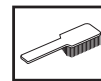

Patikrinkite vizualiai.



Kuro užpylimas.



Oro sklendės reguliatorius padėtyje „atidaryta“.



Oro sklendės reguliatorius padėtyje „uždaryta“.



TURINYS

Turinys

SUTARTINIAI ŽENKLAI

Simboliai 317

TURINYS

Turinys 318

Prieš užvedant atkreipkite dėmesį: 318

ĮVADAS

Gerbiamas kliente! 319

KAS YRA KAS?

Pūstuvo sudedamosios dalys 320

BENDRI SAUGUMO REIKALAVIMAI

Bendra informacija 321

SAUGOS INSTRUKCIJOS

Asmens saugos priemonės 323

Įrenginio apsauginės dalys 323

SURINKIMAS

Pūstuvo vamzdis 326

DEGALAI

Degalų sumaišymas 327

Degalų pripylimas 328

ĮJUNGIMAS IR IŠJUNGIMAS

Įjungimas ir išjungimas 329

PAGRINDINIAI DARBO

Bendrosios darbo instrukcijos 331

TECHNINĖ PRIEŽIŪRA

Karbiuratorius 333

Duslintuvas 333

Aušinimo sistema 333

Uždegimo žvakė 333

Oro filtras 334

Techninės priežiūros grafikas 335

TECHNINIAI DUOMENYS

Techniniai duomenys 336

EB atitikties patvirtinimas 337

Prieš užvedant atkreipkite dėmesį:

Atidžiai perskaitykite naudojimosi instrukcijas.



PERSPĖJIMAS! Ilgalaikis triukšmo poveikis gali nesugrąžinamai pakenkti klausai. Todėl visada naudokite pripažintas apsaugines ausines.



PERSPĖJIMAS! Be gamintojo leidimo jokia būdu negalima keisti įrenginio konstrukcijos. Visada naudokite originalias atsargines dalis. Nesuderinti konstrukcijos pakeitimai bei nepritaikytos detalės gali sukelti rimtus kūno sužalojimus ir net mirtį.



PERSPĖJIMAS! Pūstuvas tampa pavojingu darbo įrankiu, jeigu jis naudojamas neatsargiai ar neteisingai, ir gali sunkiai ar net mirtinai sužeisti. Todėl ypač svarbu perskaityti ir suprasti šį naudotojo vadovą.

Husqvarna AB nuolat siekia tobulinti savo produktus, pasilikdama sau teisę keisti jų formą ir išvaizdą be išankstinio įspėjimo.

Pūstuvas skirtas tik vejoms, takams, asfaltuotiems keliams ir pan. valyti.

ĮVADAS

Gerbiamas kliente!

Sveikiname pasirinkus Husqvarna produktą! Husqvarna tradicijos prasideda 1689 metais, kai karalius Karlas XI ant Huskvarna upelio kranto leido pastatyti fabriką, kuriame buvo pradėtos gaminti muškietos. Ši vieta prie Huskvarna upelio buvo logiška, nes upelis buvo naudojamas hidroenergjai gaminti ir tokiu būdu tarnavo kaip hidroelektrinė. Per tą daugiau nei 300 metų Husqvarna fabriko gyvavimo epochą buvo pagaminta begalė produktų – nuo malkinių krosnių iki modernios virtuvinės įrangos, siuvimo mašinų, dviračių, motociklų ir t. t. 1956 m. rinkai buvo pristatyta pirmoji motorinė vejapjovė, o 1959 m. motorinis pjūklas – veiklos sritys, kuriose Husqvarna specializuojasi šiais dienais.

Husqvarna – viena iš pasaulyje pirmaujančių miško ir sodo produktų gamintojų šiuo metu, kur didžiausias prioritetas teikiamas kokybei ir darbinėms charakteristikoms. Verslo idėja – kurti, gaminti ir realizuoti morinius produktus miško ir sodo priežiūrai bei statybų ir kompleksų pramonei. Taip pat Husqvarna siekia pirmauti ergonomikos, patogumo naudotojui, saugumo ir ekologiško mąstymo srityse, todėl buvo sukurta visa eilė subtilių siekiant tobulinti produktus šiose srityse.

Mes įsitikinę, jog Jūs ir tolimoje ateityje su pasitenkinimu vertinsite mūsų produktų kokybę bei darbinės charakteristikas. Įsigiję nors vieną mūsų produktą, Jums bus suteikta profesionali remonto ir techninio aptarnavimo pagalba, jei kas nors atsitiktų. Jei įrenginį pirkote ne iš mūsų licencijuotų prekybos atstovų, pasiteiraukite jų, kur yra artimiausios techninio aptarnavimo dirbtuvės.

Mes tikimės, jog Jūs liksite patenkinti savo įrenginiu, kuris išliks Jūsų palydovu ir tolimoje ateityje. Atsiminkite, jog šios naudojimosi instrukcijos yra vertingas dokumentas. Laikydami jį turinio (naudojimas, tech. aptarnavimas, priežiūra ir t. t.), Jūs žymiai prailginsite įrenginio ilgaamžiškumą bei jo panaudojimo vertę. Jei Jūs sumanysite parduoti įrenginį, naujajam savininkui neužmirškite perduoti naudojimosi instrukcijų.

Dėkojame, kad naudojate Husqvarna produktą!

Husqvarna AB nuolat siekia tobulinti savo produktus, pasilikdama sau teisę keisti jų formą ir išvaizdą be išankstinio įspėjimo.

KAS YRA KAS?

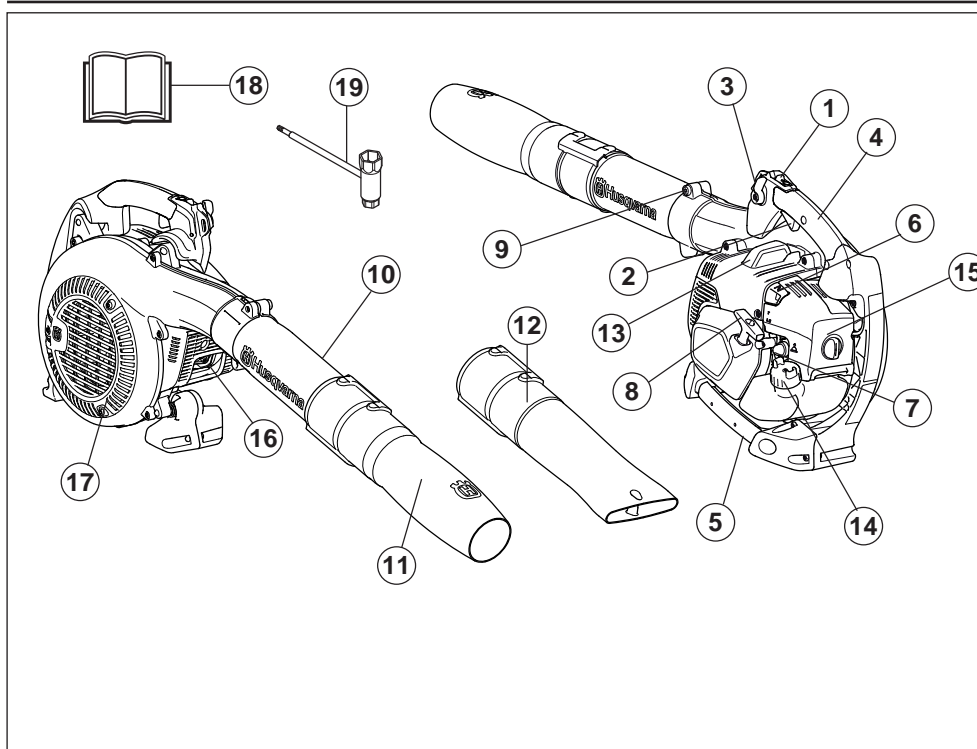

Pūstuvo sudedamosios dalys

- | | |
|--------------------------------------|------------------------------|
| 1 Išjungiklis | 10 Tarpinis vamzdis |
| 2 Akceleratoriaus valdymo rankena | 11 Apskritas antgalis |
| 3 Akceleratoriaus nuostatų valdiklis | 12 Plokščias antgalis |
| 4 Valdymo rankenėlė | 13 Uždegimo žvakė |
| 5 Rankena | 14 Degalų bakelio dangtelis |
| 6 Oro sklendė | 15 Oro filtras |
| 7 Kuro siurblys | 16 Duslintuvas |
| 8 Starterio rankenėlė | 17 Oro įsiurbimo grotelės |
| 9 Vamzdžio spaudžiamasis varžtas | 18 Operatoriaus vadovas |
| | 19 Universalus veržliaraktis |

BENDRI SAUGUMO REIKALAVIMAI

Bendra informacija



PERSPĖJIMAS! Ilgalaikė vibracija žmonėms su sutrikusia kraujotaka gali sukelti kraujagyslių sutrikimus bei pažeisti nervus. Kreipkitės į gydytoją, jei Jūs jaučiate simptomus, kurie, Jūsų manymu, galėjo atsirasti dėl ilgalaikės vibracijos. Šių simptomų pavyzdžiai yra šie: kūno tirpimas, sutrikęs jautrumas, persėjimas, skausmas, sumažėjusi jėga, odos ar jos ploto spalvos pokyčiai. Šie simptomai dažniausiai pasireiškia pirštuose, plaštakose ir rankų sąnariuose. Šie požymiai gali labiau paūmėti žemoje temperatūroje. Siekiant sumažinti dėl vibracijos kylančių ligų pavojų, primygtinai rekomenduojama imtis toliau nurodytų atsargumo priemonių.

Mūvėkite storas, nuo vibracijos saugančias pirštines.

Dažnai darykite ilgesnes kaip 5 minučių pertraukas šiltoje vietoje.

Visada laikykite tvirtai, bet nespauskite rankenų ištaisai ir per stipriai.

Jei jaučiate diskomfortą, pirštai (ar bet kuri kita kūno dalis) paraudo arba sutino, kreipkitės į gydytoją, kol būklė dar labiau nepablogėjo.

SVARBU!

Pūstuvus skirtas tik vejomis, takams, asfaltuotiems keliams ir pan. valyti.

Prieš įjungdami atlikite bendrąją įrenginio apžiūrą, žr. priežiūros grafiką.

Niekada nenaudokite įrenginio, jei esate pavargę, jei vartojote alkoholi ar vaistus, kurie gali turėti įtakos jūsų regėjimui, nuovokai ar koordinacijai.

Dėvėkite asmens saugos priemones. Žr. poskyrį "Asmens saugos priemonės".

Tinkamai apsirenkite. Nedėvėkite laisvų drabužių ar juvelyrinių dirbinių. Plaukus, drabužius ir pirštines laikykite atokiau nuo judančių dalių. Laisvi drabužiai, juvelyriniai dirbiniai ar ilgi plaukai gali būti įsukti į judančias dalis.

Niekada nenaudokite įrenginio, kurio konstrukcija yra modifikuota, lyginant su gamyklos standartu.

Niekada nenaudokite techniškai netvarkingo įrenginio. Reguliariai atlikinėkite patikras ir vykdykite techninės priežiūros nurodymus, pateiktus šiame vadove. Kai kurias techninės priežiūros procedūras gali atlikti tik apmokyti ir kvalifikuoti specialistai, žr. nurodymus skyriuje "Techninė priežiūra".

Prieš užvedant įrenginį visi gaubtai ir apsaugos privalo būti pritvirtinti. Norėdami išvengti elektros smūgio pavojaus, įsitikinkite, ar žvakės antgalis ir degimo kabelis nėra pažeisti.

Pūstuvo naudotojas turi stebėti, kad nei žmonės, nei gyvūnai neprisiartintų arčiau kaip 15 metrų atstumu. Jeigu toje pačioje vietoje dirba keli naudotojai, tarp jų reikia išlaikyti ne mažesnę kaip 15 m atstumą.

Niekada neleiskite vaikams naudotis įrenginiu.

Niekuomet niekam neleiskite dirbti įrenginiu prieš tai neįsitikinę, kad jie perskaitė ir suprato operatoriaus vadove pateiktus nurodymus.

Prieš darbo pradžią visada patikrinkite, ar neužsikimšę oro įsiurbimo grotelės.

Visada susisiekitė su vietos valdžios įstaigomis pasitikrinti, ar laikotės galiojančių sąlygų.

Stenkitės neprisiliesti prie įkaitusių paviršių. Metalinės dalys ir variklio gaubtas darbo metu stipriai įkaista ir gali smarkiai nudeginti.

Niekada nemėginkite pašalinti nuolaužų nuo įsiurbimo tinklelio, kol veikia variklis. Prisilietus prie besisukančio orpūtės ventiliatoriaus, galima stipriai susižaloti.

BENDRI SAUGUMO REIKALAVIMAI



PERSPĖJIMAS! Dirbdamas šis įrenginys sukuria elektromagnetinį lauką. Susidarius tam tikroms sąlygoms, šis laukas gali sutrikdyti aktyviųjų arba pasyviųjų medicininių implantų veikimą. Siekiant sumažinti sunkaus arba mirtino sužalojimo riziką, mes rekomenduojame asmenims, turintiems medicininių implantų, prieš naudojant šį įrenginį pasikonsultuoti su savo gydytoju ir medicininio implanto gamintoju.

Užvedimas

- Niekada nejunkite įrenginio patalpoje. Variklio išmetamosios dujos gali būti pavojingos.
- Reikia stebėti aplinką, kad nei žmonės, nei gyvūnai neatsidurtų pūstuvo veikimo zonoje.

Pastatykite įrenginį ant žemės. Dešine ranka (PASTABA – ne pėda!) prispauskite įrenginio korpusą prie žemės. Paskui kaire ranka suimkite ir staigiai tvirtai patraukite starterio rankenėlę.

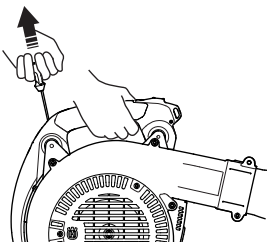

Saugumo reikalavimai kuru



- Naudokite degalų baką su apsauga nuo perpilimo.
- Niekada nepilkite kuro esant įjungtam įrenginiui. Prieš pildami degalus visuomet sustabdykite variklį ir leiskite jam keletą minučių atvėsti.
- Degalus pilkite ir maišykite tik gerai ventiliuojamoje vietoje (benzinas ir dvitaktė alyva).
- Stenkitės, kad degalai nepakliūtų ant odos. Degalai gali suerzinti odą ir net ją pažeisti.
- Prieš užvesdami įrenginį, perneškite jį mažiausiai 3 m nuo tos vietos, kur pylėte degalus.

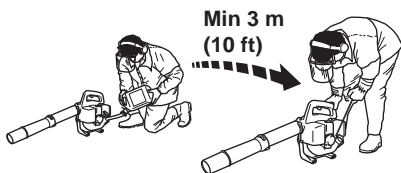

- Niekada nebandykite užvesti įrenginio:
 - Jei ant jo užpylėte degalų. Pirmiausia viską švariai nušluostykite ir kuro likučiams leiskite išgaruoti.
 - Jei Jūs apsipylėte degalais ar apipylėte drabužius, persirenkite. Nuplaukite tas kūno dalis, ant kurių pateko degalai. Plaukite muilu ir vandeniu.
 - Jei degalai varva iš įrenginio. Reguliariai tikrinkite, ar nėra pratekėjimų pro degalų bakelio dangtelį ir sistemos žarneles.

Gabenimas ir laikymas

- Įrenginį ir degalus laikykite ir gabenkite taip, kad degalai nevarvėtų ir negaruoėtų netoli kibirkščių ar atviros liepsnos šaltinių, pavyzdžiui, elektros įrenginių, elektrinių variklių, elektros relijų bei jungiklių ar šilumos katilų.
- Degalus visada laikykite ir gabenkite tik patvirtintose ir tam skirtose talpyklose.
- Jei įrenginiu nesiruošiate dirbti ilgesnį laiką, ištuštinkite degalų baką. Artimiausioje degalinėje paklauskite, kur išpilti nereikalingus degalus. Ištuštinkite degalų bakelį ir spaudžiokite rankinį degalų siurbį, kol ištekės visi degalai. Išsukite uždegimo žvakę ir į cilindrą įpilkite vieną šaukštą dvitaktčių variklių alyvos. Kelis kartus prasukite variklį ir uždegimo žvakę vėl įsukite į savo vietą.
- Jei įrenginiu nesiruošiate naudotis ilgesnį laiko tarpą, užtikrinkite, kad jis būtų gerai išvalytas ir jam atliktas pilnas aptarnavimas.
- Gabendami įrenginį pritvirtinkite.
- Įrenginį laikykite sausoje, vėsioje, gerai vėdinamoje ir be dulkių vietoje. Įrenginį laikykite ten, kur jo negali pasiekti vaikai.



PERSPĖJIMAS! Būkite atsargus su kuru. Saugokitės atviros liepsnos, sprogamų ir nekvėpuokite degalų garais.

SAUGOS INSTRUKCIJOS

Asmens saugos priemonės



PERSPĖJIMAS! Naudodami įrenginį, visada dėvėkite patvirtintas asmens saugos priemones. Asmens saugos priemonės nepašalina sužeidimo rizikos, tačiau nelaimingo atsitikimo atveju mažiau nukentėsite. Paprašykite pardavėjo išrinkti Jums tinkamiausias priemones. Prieš naudodami įrenginį, atidžiai perskaitykite operatoriaus vadovą ir įsitikinkite, ar viską gerai supratote.



PERSPĖJIMAS! Naudojant apsaugines ausines, būkite atidus dėl įspėjamųjų signalų ar garsų. Išjungus variklį, visada nusiimkite apsaugines ausines.

- Prireikus mėvėkite pirštines.



- Nešiokite pakankamomis garso slopinimo savybėmis pasižyminčias apsaugines ausines.



- Visada nešiokite akių apsaugą. Jei naudojamas apsauginis skydelis, turi būti nešiojami ir pripažinti apsauginiai akiniai. Pripažinti apsauginiai akiniai yra tie, kurie atitinka ANSI Z87.1 JAV arba EN 166 ES šalims standartą. Atsitrenkiančios šakos ar pūstuvo pakelti daiktai gali sužaloti akis.

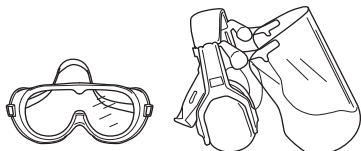

- Avėkite tvirtus guminius batus rantytu padu.



- Visada mėvėkite sunkias ilgas kelnes, batus, pirštines ir marškinius ilgomis rankovėmis. Kad išvengtumėte sužeidimų pavojaus, įtraukus daiktus į besisukančias dalis, nedėvėkite laisvų drabužių, šalikų, papuošalų ir pan. Žiūrėkite, kad plaukai nekristų žemiau pečių.
- Jeigu aplinkoje daug dulkių, būtina užsidėti respiratorių.

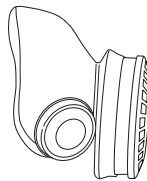

- Po ranka visada turėkite pirmosios pagalbos vaistinėlą.



Įrenginio apsauginės dalys

Šiame skyriuje pasakojama apie įvairius įrenginio saugos elementus, aiškinama, kaip jie veikia, patariama, kaip juos prižiūrėti ir tvarkyti, jei norite, kad pjūklas dirbtų gerai ir saugiai. Žr. skyrių Kas yra kas?, jei norite pamatyti, kur kokia detalė yra Jūsų įrenginyje.



PERSPĖJIMAS! Niekada nenaudokite įrenginio, jeigu jo saugos įranga neveikia. Laikykitės kontrolės, priežiūros ir taisymo instrukcijų, kurios yra nurodytos šiame skyrelyje.

Išjungiklis

Išjungiklį spauskite, kai norite išjungti variklį.

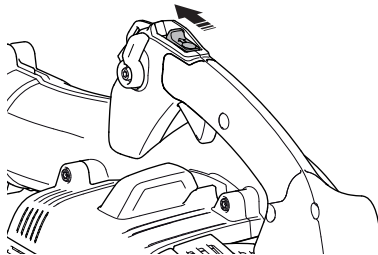

Norėdami atlikti patikrą ar techninę priežiūrą, nuimkite uždegimo kabelį ir uždegimo žvakę.

SAUGOS INSTRUKCIJOS

Vibracijos slopintuvai

Jūsų įrenginyje sumontuota vibracijos slopinimo sistema, dėl ko mažėja vibracija ir lengviau dirbti.

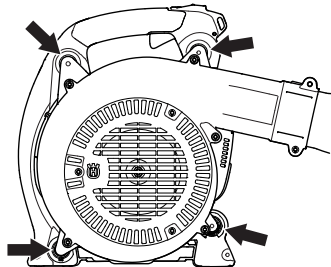

PERSPĖJIMAS! Ilgalaikė vibracija gali pakenkti silpnesnės sveikatos žmonių kraujo apytakai ir nervų sistemai. Pajutę somatinius negalavimo požymius, kreipkitės į gydytoją. Pirmieji simptomai gali būti: kūno tirpimas, jautrumo praradimas, persėjimas, smelkimas, skausmas, sumažėjusi jėga ar silpnumas, odos spalvos ar jos struktūros pakitimai. Šie simptomai paprastai pasirodo ant pirštų, rankų ar riešų. Rizika padidėja esant žemai temperatūrai.

Duslintuvas



Duslintuvas iki minimumo sumažina triukšmą ir tolyn nuo naudotojo nukreipia variklio išmetamąsias dujas.

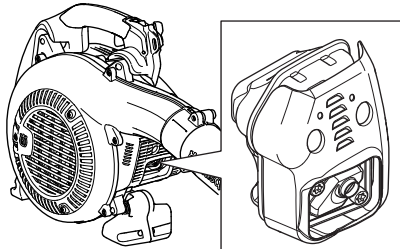

Duslintuvas su katalizatoriumi skirtas sumažinti kenksmingų medžiagų kiekį išmetamose dujose.

Karšto ir sauso klimato šalyse yra didelė rizika kilti gaisrams. Todėl ant kai kurių duslintuvų ripų mūsų konstruktoriai

pritvirtino taip vadinamus kibirkštis sulaikančius tinkelius. Patikrinkite, ar Jūsų duslintuvas turi tokį tinkelį.

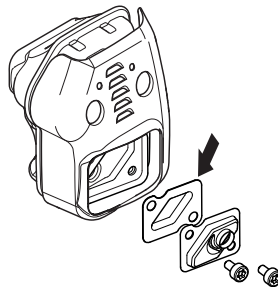

Kai naudojate duslintuvą, labai svarbu laikytis kontrolės, priežiūros ir taisymo instrukcijų.

Niekada nenaudokite įrenginio su netvarkingu duslintuvu.

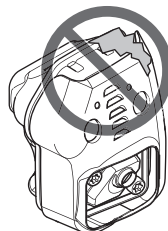

Reguliariai tikrinkite, ar duslintuvas yra saugiai pritvirtintas prie įrenginio.

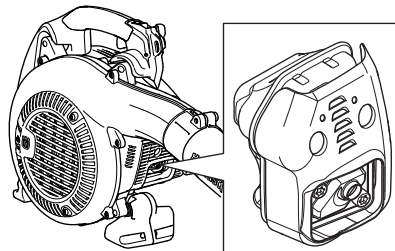

Jei jūsų įrenginio duslintuvas turi kibirkščių sulaikymo tinkelį, pastaraji reikia nuolat valyti. Užsikimšus tinkeliui, gali perkaisti ir rimtai sugesti variklis.

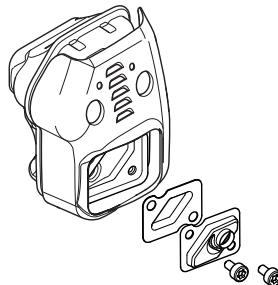

SAUGOS INSTRUKCIJOS

Patikrinkite, ar tinkamai savo vietoje pritvirtintas kibirkščių gesinimo tinklelis.



PERSPĖJIMAS! Duslintuvas su katalizatoriumi būna labai karštas dirbant ir baigus darbą. Tas pats galioja ir dirbant laisvąja eiga. Prisilietus galima apdeginti odą. Stebėkite, kad nekiltų gaisro pavojus!



PERSPĖJIMAS! Duslintuvo viduje yra chemikalai, kurie gali turėti kancerogeninių medžiagų. Venkite kontakto su šiais elementais, jei duslintuvas yra pažeistas.

Oro filtras

Niekada lapų pūstuvo nenaudokite be oro filtro, arba jei filtro elementas pažeistas ar deformuotas, kadangi nefiltruotas ir dulketas oras gali greitai sugadinti variklį.

SURINKIMAS

Pūstuvo vamzdis

Orpūtės vamzdis prie bloko tvirtinamas kaištine tvirtinimo sistema.

- Jei norite uždėti arba nuimti orapūtės vamzdį, turite atleisti vamzdžio sąvaržos varžtą.
- Sulygiuokite orpūtės oro išleidimo angą su iškilia briaunele ant tarpinio vamzdžio ir kiškite vamzdį tol, kol susilygiuos vamzdyje ir korpuse esančios angos.
- Priveržkite vamzdžio sąvaržos varžtą.

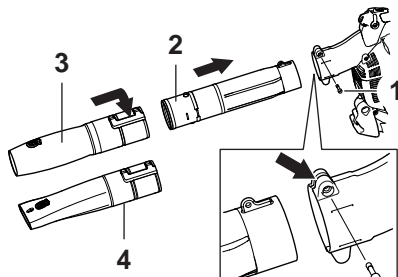

- 1 Vamzdžio spaudžiamasis varžtas
- 2 Tarpinis vamzdis
- 3 Apskritas antgalis
- 4 Didelio greičio antgalis

DEGALAI

Degalų sumaišymas

PASTABA! Įrenginyje sumontuotas dvitaktis variklis, kuris dirba naudodamas benzino ir dvitaktio variklio alyvos mišinį. Labai svarbu tiksliai išmatuoti įmaišomos alyvos kiekį, kad būtų gautas tinkamas mišinys. Maišant nedidelius degalų kiekius net nedidelė paklaida gali turėti didelės įtakos mišinio savybiui.



PERSPĖJIMAS! Kurą ruoškite tik gerai ventiliuojamoje vietoje.

Benzinas

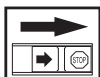

PASTABA! Mišiniui visada naudokite kokybišką benzina (mažiausias oktaninis skaičius – 90).



- Žemiausias rekomenduojamas oktaninis skaičius turi būti 90. Jei naudojate mažesnę nei 90 oktaninio skaičiaus benzina, variklis gali pradėti kilti. Dėl to pradeda kilti jo temperatūra, o tai gali sąlygoti rimtus variklio gedimus.
- Kai nuolat dirbate naudodami didelius variklio sūkius, siūlome naudoti dar didesnio oktaninio skaičiaus benzina. Naudokite aukštos kokybės bešvinį benzina.

Gali būti naudojami su etanolu sumaišyti degalai E10 (iki 10 % etanolio). Jeigu etanolio koncentracija didesnė už E10, mišinys bus per lietas ir gali sugadinti variklį.

Dvitakčių variklių alyva

- Siekdami geriausių rezultatų ir funkcionalumo, naudokite HUSQVARNA dvitaktę alyvą, kuri specialiai sukurta mūsų dvitaktiams varikliams. Mišinio proporcija 1:50 (2%).
- Jei negausite HUSQVARNA alyvos, galite naudoti kitą geros kokybės alyvą dvitaktiams varikliams, skirtą oru aušinamiems varikliams. Rinkdamiesi alyvą, pasitarkite su pardavėju. Mišinio proporcija nuo 1:33 (3 %).
- Niekada nenaudokite dvitaktės alyvos, skirtos vandeniu aušinamiems valčių varikliams.
- Niekada nenaudokite alyvos, skirtos keturtaktiams varikliams.

Benzinas, litrai	Dvitaktė alyva, litrai	
	2% (1:50)	3% (1:33)
5	0,10	0,15
10	0,20	0,30
15	0,30	0,45
20	0,40	0,60

Sumaišymas

- Benzina ir alyvą visada maišykite švariame degalams skirtame bakelyje.
- Visada pirmiausiai supilkite pusę numatomo naudoti benzino. Tada supilkite visą reikalingą alyvos kiekį. Išmaišykite (suplakite) degalų mišinį. Supilkite likusią benzino dalį.
- Gerai išmaišykite (suplakite) degalų mišinį, prieš pildami jį įrenginio bakelį.

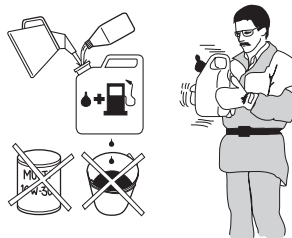

- Vienu kartu neruoškite didesnio negu vieno mėnesio poreikio mišinio kiekio.
- Jei kurį laiką įrenginio nenaudojate, ištuštinkite ir išvalykite degalų bakelį.

DEGALAI

Degalų pripylimas

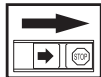

PERSPĖJIMAS! Šios saugumo priemonės sumažins gaisro pavojų:

Degalus pilkite tik gerai vėdinamoje vietoje. Niekada jų į įrenginį nepilkite patalpoje.

Arti kuro nerūkykite ir nestatykite šiltų daiktų.

Prieš užpildami kūrą, visada išjunkite variklį.

Prieš pildami degalus visuomet sustabdykite variklį ir leiskite jam keletą minučių atvėsti.

Pildami degalus, iš lėto atsukite degalų bakelio dangtelį tam, kad palaipsniui išsilygintų bet koks bakelyje susidaręs garų viršlėgis.

Supylę degalus, kruopščiai užsukite degalų bakelio dangtelį.

Jei ant jo užpylėte degalų. Pirmiausia viską švariai nušluostykite ir kuro likučiams leiskite išgaruoti.

Prieš užvesdami įrenginį visada patraukite jį toliau nuo kuro pildymo vietos ir kuro talpos.

- Prieš užvesdami įrenginį, perneškite jį mažiausiai 3 m nuo tos vietos, kur pylėte degalus.

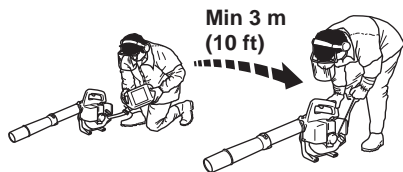

- Nušluostykite kuro bako dangtelį. Į kuro baką patekę nešvarumai kenkia eksploatacijai.
- Prieš užpildami degalus, gerai suplakite kanistrą ir išmaišykite kuro mišinį.
- Kiekviena karta prieš mašinos naudojimą patikrinkite kuro lygį ir palikite vietas jam plestis, kadangi nuo variklio šilumos bei saules kuras gali išsiesti tiek, kad ištekės.
- Pasirūpinkite, kad rankenos būtų sausos, švarios ir ant jų nebūtų alyvos bei kuro.
- Degalus visada laikykite tik tam skirtuose pripažintuose bakuose.

ĮJUNGIMAS IR IŠJUNGIMAS

Įjungimas ir išjungimas



PERSPĖJIMAS! Prieš užvesdami įrenginį visada patraukite jį toliau nuo kuro pildymo vietos ir kuro talpos. Įrenginį padėkite ant tvirto pagrindo.

Stebėkite, kad pašaliniai asmenys nepatektų į darbo zoną, nes atsiras sunkių sužeidimų pavojus. Saugus atstumas yra 15 m.

Įrenginį galima paleisti tik tada, kai jis pilnai sukomplektuotas. Jeigu įrenginį paleidžiate nepritvirtinę visų apsaugų, rizikuojate susižeisti.

Užvedimas

Droselinio reguliatoriaus padėtis: nustatykite droselinį reguliatorių į tuščiosios eigos padėtį.

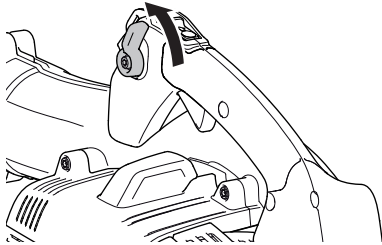

Kuro siurblys: Keletą kartų paspauskite kuro siurblio guminę pūslelę, kol kuras užpildys pūslelę. Pūslelės nereikia pilnai pripildyti.

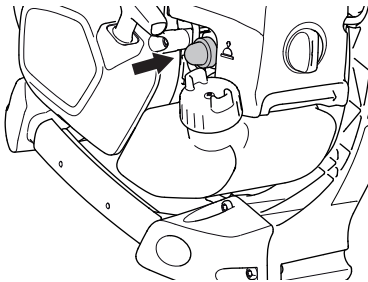

Šaltas variklis

Sklendė: Nustatykite sklendės reguliatorių į sklendės padėtį.

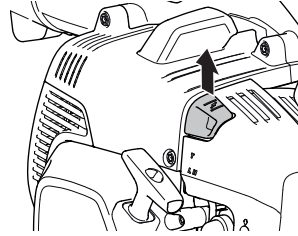

Laikykite įrenginį prispaudę prie žemės dešine ranka (PERSPĖJIMAS – ne pėda!).

Suimkite starterio rankenėlę ir kaire ranka iš lėto traukite virvę, kol pajusite pasipriešinimą (suveiks starterio strektės). Tada patraukite virvę staigiai ir stipriai. **Niekada nevyniokite starterio lynelio sau ant rankos.**

Kelias kartus patraukite lynelį, kol variklis pabandys užsivesti (arba daugiausia 5 patraukimus).

Oro sklendės rankenėlę nustatykite į veikimo padėtį.

Patraukite lynelį, kol variklis užsives ir palaipsniui valdykite akceleratoriaus gaiduką, kad padidintumėte variklio apsakas ir valdytumėte greitį.

Šiltas variklis

Darykite taip pat, kaip ir užvesdami šaltą variklį, bet nenaudokite oro sklendės. Jei variklis po kelių mėginimų neužsiveda, uždarykite droselinę sklendę ir dar kartą patraukite už virvės.

Oras pradėdamas pūsti iš karto po variklio paleidimo, netgi jam dirbant tuščiąja eiga.

Jei variklis po kelių mėginimų neužsiveda, nes užsikirtę droselinę sklendę, atidarykite droselinę sklendę ir dar kartą patraukite už virvės.

PASTABA! Neištraukite viso starterio lynelio ir nepaleiskite starterio rankenėlės, kai lynelis ištrauktas. Priešingu atveju galite sugadinti įrenginį.

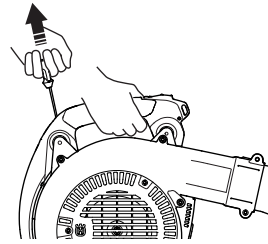

PASTABA! Stebėkite, kad nė viena jūsų kūno dalis nesiliestų su pažymėtu plotu. Jei patronas sugedęs, kontakto su juo metu gali atsirasti odos nudegimų arba kilti elektros smūgio

ĮJUNGIMAS IR IŠJUNGIMAS

pavojus. Visada mūvėkite pirštines. Niekada nesinaudokite prietaisu, kurio patronas yra sugedęs.

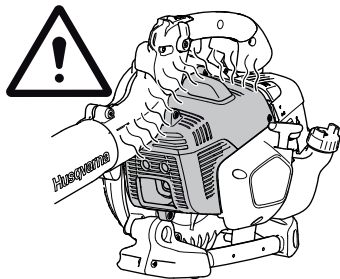

Išjungimas

Nustumkite droselinio reguliatoriaus jungiklį į tuščiosios eigos padėtį ir paspauskite sustabdymo jungiklį, kol variklis visiškai sustos.

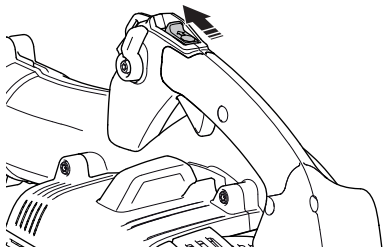

PASTABA! "Stop" rankenėlė automatiškai grįžta į "Start" padėtį. Norint išvengti atsitiktinio užvedimo, atliekant montavimo, patikros ir/arba priežiūros darbus būtina visada nuo uždegimo žvakės nuimti žvakės antgalį.

PAGRINDINIAI DARBO

Bendrosios darbo instrukcijos

SVARBU! Šiame skyriuje aprašomos pagrindinės darbo pūstuvais saugos taisyklės. Jei tam tikroje situacijoje nežinosite kaip pasielgti, pasiklauskite specialisto. Kreipkitės į pardavėją ar aptarnavimo dirbtuves. Nedirbkite darbo, kurio nemokate ar jaučiatės nepakankamai kvalifikuotas.

Atsižvelkite į savo kaimynus ir nenaudokite pūstuvo netinkamu laiku, pvz., vėlai vakare ar anksti ryte. Norėdami sumažinti triukšmo lygį, vienu metu naudokite mažiau įrenginių. Perskaitykite ir laikykitės paprastų nurodymų, kaip mažiausiai trikdyti aplinkinių ramybę.

- Šis pūstuvus yra rankinis. Jį reikia laikyti už rankenos. Dirbant su pūstuvu, jis valdomas rankena. Oro srauto greitis valdomas akceleratoriumi. Kiekvienam atvejui pasirinkite tinkamiausią greitį. Kad naudojant pūstuvą nereikėtų nuolat laikyti piršto ant akceleratoriaus, galite nustatyti jį akceleratoriaus reguliatoriumi (D). Didžiausi variklio sukiai pasiekiami iki galo įstūmus akceleratoriaus reguliatorių.

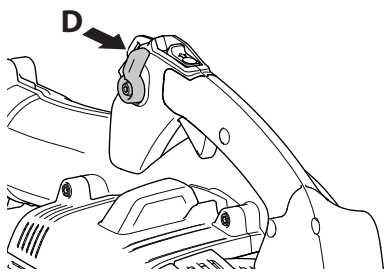

- Naudokite kuo mažesnę pūstuvo galią. Paprastai nebūtina naudoti didžiausių variklio apsučių, nes daugumą darbų galima atlikti naudojant tik pusę jo galios. Naudojami mažesnes variklio apsučias sukeliate mažiau triukšmo ir dulkių, taip pat paprasčiau valdyti surenkamas ar pučiamas šiukšles.
- Prie žemės prilipusias šiukšles pakelkite grėbliu ar šepėčiu.

- Pūstuvo angą laikykite kiek galima arčiau žemės. Išnaudokite visą pūstuvo vamzdžio ilgį, kad oro srautas judėtų pažerme.

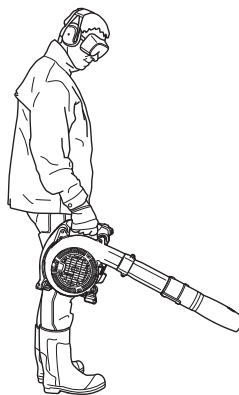

- Pabaigę išvalykite. Nenupūskite šiukšlių į kieno nors sodą.
- Naudokite mašiną normaliomis darbo valandomis, kad išvengtumėte bereikalingo triukšmo. Venkite dirbti anksti iš ryto arba vėlai vakare.



PERSPĖJIMAS! Stebėkite aplinką. Jeigu kas nors artinasi prie jūsų darbo zonos, atleiskite akceleratoriaus gaiduką, kol asmuo nutols per saugų atstumą. Pūstuvą nukreipkite nuo žmonių, gyvūnų, žaidimų aikštelių, atvirų langų, automobilių ir pan.

Esminės saugumo taisyklės



- Jokie pašaliniai asmenys ar gyvūnai negali būti 15 metrų pločio darbo zonoje.
- Prieš pildami kura palaukite, kol atves variklis.
- Stenkitės neprisiliesti prie įkaitusių paviršių.
- Niekada nelieskite uždegimo žvakės ar uždegimo kabelio, kai variklis dirba. Palietus degimo žvakę arba žvakę, galima patirti elektros smūgį.
- Stiprios oro srovės gali pakelti daiktus tokiu greičiu, kad jie gali atšokti atgal ir sunkiai sužaloti akis.
- Nekreipkite oro srauto į žmones ar gyvūnus.
- Prieš uždedami ar nuimdami priedus ar kitas dalis išjunkite variklį.
- Nenaudokite gaminio blogu oru. Pavyzdžiui, esant tirštam rūkui, smarkiai lyjant, pučiant stipriam vėjui, per didelius šalčius ir t. t. Darbas blogomis oro sąlygomis vargina, padidėja rizikos faktoriai, pavyzdžiui, dėl slidaus pagrindo.
- Norėdami kuo labiau sumažinti šiam darbui skirtą laiką, šiek tiek sudrėkinkite ar apipurškite purkštuvu dulketas zonas.

PAGRINDINIAI DARBO

- Tvarkydamiesi sode galite sumažinti vandens sunaudojimą, jeigu vietoje vandens žarnų įvairiems darbams (valyti groteles, sietus, priangius ir pan.) naudosite pūstuvus.
- Apžiūrėkite, ar jūsų darbo vietoje nėra kliūčių. Pavyzdžiui, išsikišusių šaknų, akmenų, šakų, griovių, jei kartais tektų greitai pasitraukti. Labai atsargiai dirbkite ant stačių šlaitų.
- Neišjungę variklio niekada nedėkite įrenginio ant žemės, jei Jūs jo nematote.
- Variklio išmetamosios dujos turi anglies monoksido, kuriuo galima apsinuodyti. Dėl to niekada nepaleiskite ir nedirbkite šiuo įrenginiu uždaroje patalpoje ar ten, kur yra nepakankama oro cirkuliacija.
- Pūstuvo negalima naudoti užsilipus ant kopėčių ar pastolių.
- PASTABA! Niekada nenaudokite įrenginio, jei nelaimės atveju nebūtų kaip iškviešti pagalbą.

Pagrindiniai darbo principai



PERSPĖJIMAS! Saugokitės į orą pakeliamų daiktų. Visada užsidėkite akių apsaugos priemonės. Akmenukai, šiukšlės ir pan. gali pataikyti į akis ir apakinti ar sunkiai jas sužaloti. Neprisileiskite artyn pašalinių. Vaikai, gyvuliai, stebėtojai ir padėjėjai turi būti nutolę saugiu 15 m atstumu. Tuoj pat sustabdykite įrenginį, jei kas nors artinasi.



PERSPĖJIMAS! Prieš valydami visada sustabdykite variklį.

Oro srauto greitis reguliuojamas akceleratoriumi. Kiekvienam darbui pasirinkite tinkamiausią greitį.

Droselinio regulatoriaus padėtį galima nustatyti pasirenkant atitinkamas nuostatas. Pasirinkus atitinkamas nuostatas, nebereikės laikyti piršto uždėjus ant droselinio regulatoriaus tuo metu, kai naudojama orpūtė. Visas greitis pasiekiamas, kai valdiklis yra iki galo atlenktas atgal.

- Patikrinkite, ar oro įsiurbimo anga neužkimšta, pvz., lapais ar šiukšlėmis. Užkimšta oro įsiurbimo anga sumažina įrenginio pūtimo galią ir padidina darbinę variklio temperatūrą, dėl ko variklis gali sugesti. Išjunkite variklį ir pašalinkite kliūtį.
- Atkreipkite dėmesį į vėjo kryptį. Dirbkite pavėjui ir darbas palengvės.
- Naudokite visą orpūtės antgalio ilgintuvą, kad oro srautas būtų nukreiptas arti žemės.
- Visada patikrinkite, ar nuolaužos nepučiamos į kito asmens nekilnojamąjį turimą.
- Niekada nekreipkite orpūtės link atviros liepsnos, kad nesukeltumėte pavojaus įrenginį uždegti, nesusižalotumėte patys ir nepadarytumėte žalos aplinkai.

TECHNINĖ PRIEŽIŪRA

Karbiuratorius

Tuščios eigos greičio reguliavimas

Prieš pradėdant reguliuoti pasižiūrėkite, ar oro filtras yra švarus, o oro filtro dangtelis uždėtas. Reguluokite laisvos eigos apsisukimų skaičių varžtu T, jei reikėtų papildomai reguliuoti.

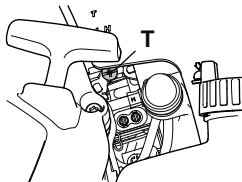

Rekomenduojamas laisvos eigos sūkių skaičius: Žr. skyrių Techniniai duomenys.

Duslintuvas



PASTABA! Kai kuriuose duslintuvuose yra įrengti katalizatoriai. Žr. skyrių Techniniai duomenys, jei norite sužinoti, ar Jūsų įrenginyje yra įrengtas katalizatorius.

Duslintuvas sumažina garso lygį ir tolyn nuo naudotojo nukreipia išmetamąsias dujas. Išmetamosios dujos yra karštos, jose gali būti kibirkčių, kurios, patekusios ant sausų ir degių medžiagų, gali sukelti gaisrą.

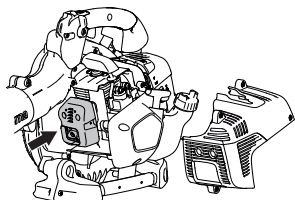

Kai kurie duslintuvai turi specialius tinkelius kibirkštims sulaikyti. Jeigu jūsų įrenginyje įtaisytas tokio tipo duslintuvas, būtina mažiausiai kartą per savaitę išvalyti jo tinkelį. Valymui naudokite plieninį šepetį. Duslintuve be katalizatoriaus tinklas turėtų būti valomas ir net keičiamas kartą per savaitę. Duslintuvo su katalizatoriumi tinklas turi būti tikrinamas bei valomas kartą per mėnesį. **Pažeistas tinklas turi būti keičiamas.** Jei tinklas dažnai užsikemša, gali reikšti, kad blogai veikia katalizatorius. Kreipkitės į pardavėją dėl

patikrinimo. Užsikimšus tinklui perkaista variklis, gali būti pažeistas cilindras ir stūmoklis.

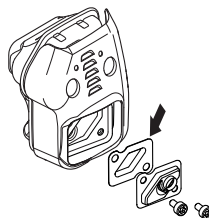

PASTABA! Niekada nenaudokite įrenginio su netvarkingu duslintuvu.



PERSPĖJIMAS! Duslintuvas su katalizatoriumi būna labai karštas dirbant ir baigus darbą. Tas pats galioja ir dirbant laisvąja eiga. Prisilietus galima apdeginti odą. Stebėkite, kad nekitų gaisro pavojus!

Aušinimo sistema

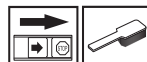

Siekiant žemiausios galimos variklio darbinės temperatūros, įrenginys turi aušinimo sistemą.

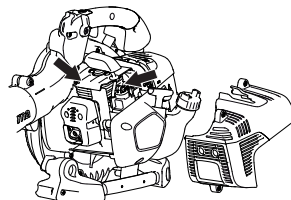

Kartą per savaitę ar dažniau, priklausymai nuo sąlygų, šepėčiu išvalykite aušinimo sistemą. Jei aušinimo sistema užteršta ar užsikimšusi, įrenginys perkais, o tai gali sugadinti cilindrą ir stūmoklį.

Uždegimo žvakė



Uždegimo žvakės veikimui įtakos turi:

- Neteisingai sureguliuotas karbiuratorius.
- Netinkamas degalų mišinys (per daug ar ne tos rūšies alyva).
- Nešvarus oro filtras.

Dėl šių veiksnių uždegimo žvakės elektrodai užsiteršia ir variklis gali prastai dirbti ir sunkiai užsivesti.

TECHNINĖ PRIEŽIŪRA

Jeigu įrenginys neturi galios, sunku jį užvesti ar jis trūkčioja paleistas laisva eiga, visada pirmiausiai patikrinkite žvakę. Jeigu žvakė nešvari, išvalykite ją ir patikrinkite tarpelį tarp elektrodų, kuris turi būti 0,65 mm. Žvakę reikia pakeisti maždaug po mėnesio darbo arba dar anksčiau.

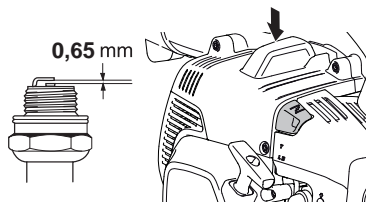

PASTABA! Visada naudokite rekomenduojamo tipo uždegimo žvakes! Naudojant netinkamą uždegimo žvakę, galite sugadinti stūmoklį ir cilindrą. Žiūrėkite, ar žvakė turi taip vadinamą radio trukdžių slopinimą.

Oro filtras



Oro filtras turi būti reguliariai valomas nuo dulkių ir purvo, siekiant išvengti:

- Karbiuratoriaus veikimo sutrikimų.
- Užvedimo problemų.
- Galingumo sumažėjimo.
- Bereikalingo variklio detalių dėvėjimosi
- Per didelio kuro sunaudojimo.

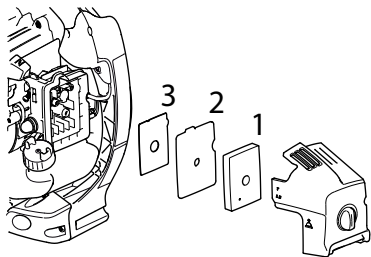

- 1 Putplasčio filtras (uretano filtras)
- 2 Fetrinis filtras
- 3 Ekranas

Oro filtrą valykite kas 25 valandas arba dažniau, jei darbo vieta yra neįprastai dulkieta.

Oro filtro valymas

Uždarykite oro sklendę, oro sklendės rankenėlę nustatydami į uždarymo padėtį.

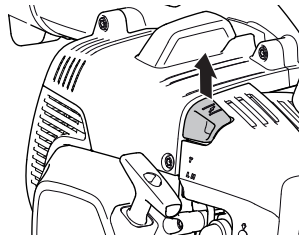

- Atsukite oro filtro dangtelį ir išimkite filtrą. Plaukite švariame šiltame vandenyje su muilu. Taip pat suspaustu oru ar šepetėliu išvalykite filtro dangtelio vidų. Prieš tvirtinant filtrą gerai jį išdžiovinkite.
- Nuo filtro laikiklio nuimkite filtrą iš veltinio ir atsargiai šepetėliu nuvalykite nuo jo šiukšles.
- Įmontuokite grotelės ir fetrinį filtrą į oro filtro laikiklį.
- Į oro filtro dangtelį įstatykite filtrą iš putplasčio.
- Uždėkite oro filtro dangtelį.

Ilgiau naudotas oro filtras pilnai nebeišvalo. Todėl jį reikia reguliariai pakeisti nauju. **Pažeistas oro filtras turi būti iš karto pakeičiamas.** Sugadintą, ypač nešvarų ar degaluose išmirkusį oro filtrą visada reikia pakeisti.

Oro įsiurbimo grotelės

Patikrinkite, ar oro įsiurbimo anga neužkimšta, pvz., lapais ar šiukšlėmis. Užkimšta oro įsiurbimo anga sumažina įrenginio pūtimo galią ir padidina darbinę variklio temperatūrą, todėl variklis gali sugesti. Išjunkite variklį ir pašalinkite kliūtį.

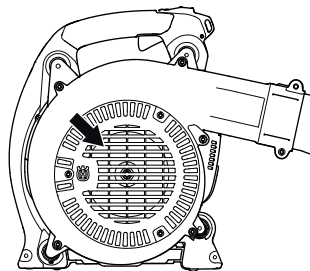

PERSPĖJIMAS! Niekada nenaudokite pūstuvo neuždėję grotelių. Prieš naudodami patikrinkite, ar grotelės savo vietoje ir nepažeistos.

Degalų filtras

Patikrinkite, ar neužterštas kuro filtras, o kuro žarnelė nesutrūkusi ar kitaip pažeista. Jei reikia, pakeiskite.

TECHNINĖ PRIEŽIŪRA

Techninės priežiūros grafikas

Žemiau pateiktas įrenginio priežiūros darbų sąrašas. Daugelis punktų yra aprašyti skyrelyje "Techninė priežiūra". Naudotojas gali atlikti tik šiame operatoriaus vadove aprašytus techninės priežiūros darbus. Sudėtingesnius darbus būtina vykdyti įgaliotose techninės priežiūros dirbtuvėse.

Techninė priežiūra	Kiekvieną dieną	Kartą į savaitę	Kartą į mėnesį
Išvalykite įrenginį išoriškai.	X		
Patikrinkite, ar akceleratoriaus gaiduko užraktas ir akceleratoriaus gaidukas veikia saugiai.	X		
Patikrinkite, ar veikia išjungiklis.	X		
Išvalykite oro filtrą. Jei reikia, pakeiskite.	X		
Patikrinkite, ar priveržti varžtai ir veržlės.	X		
Patikrinkite, ar nėra kuro nutekėjimo iš variklio, bako ar kuro žarnelių.	X		
Patikrinkite, ar neužterštas kuro filtras, o kuro žarnelė nesutrūkusi ar kitaip pažeista. Jei reikia, pakeiskite.	X		
Patikrinkite, ar nėra iš vienos pusės neužsikimšusios oro įsiurbimo grotelės.	X		
Patikrinkite starterį ir jo trosą.		X	
Patikrinkite, ar nenusidėvėjusios ir neištrūkusios antivibracinės sistemos detalės.		X	
Išvalykite žvakę iš išorės. Išimkite ją ir patikrinkite tarpą tarp elektrodų. Padarykite, kad tarpelis būtų 0,65 mm arba pakeiskite žvakę. Žiūrėkite, ar žvakė turi taip vadinamą radijo trukdžių slopinimą.		X	
Išvalykite įrenginio aušinimo sistemą.		X	
Išvalykite arba pakeiskite duslintuvo kibirkščių sulaikymo tinklelį (taikoma tik duslintuvui be katalizatoriumi).		X	
Išvalykite karbiuratorių išoriškai ir jo aplinkinę zoną.		X	
Patikrinkite, ar neužterštas kuro filtras, o kuro žarnelė nesutrūkusi ar kitaip pažeista. Jei reikia, pakeiskite.			X
Patikrinkite visus laidus ir jungtis.			X
Pakeiskite žvakę. Žiūrėkite, ar žvakė turi taip vadinamą radijo trukdžių slopinimą.			X
Patikrinkite ir išvalykite duslintuvo kibirkščių sulaikymo tinklelį (taikoma tik duslintuvui su katalizatoriumi).			X

TECHNINIAI DUOMENYS

Techniniai duomenys

Techniniai duomenys	525BX
Variklis	
Cilindro tūris, cm ³	25,4
Tuščiosios eigos greitis, aps./min	3000
Duslintuvas su katalizatorium	Taip
Apsisukimų skaičiumi reguliuojama uždegimo sistema	Taip
Uždegimo sistema	
Uždegimo žvakė	NGK BPMR8Y
Tarpas tarp elektrodų, mm	0,6–0,7
Kuro / tepimo sistema	
Degalų bakelio tūris, litrai	0,45
Svoris	
Svoris be degalų, kg	4,3
Triukšmo emisijos	
(žr. pastabą 1)	
Garso stiprumo lygis, išmatuotas dB(A)	104
Garso stiprumo lygis, garantuotas L _{WA} dB(A)	106
Garso lygiai	
(žr. 2 pastabą)	
Tolygus garso spaudimo naudotojo ausiai lygis, išmatuotas pagal EN15503, dB(A)	
Apskritas antgalis	91
Plokščias antgalis	92
Vibracijos lygiai	
(žr. 3 pastabą)	
Ekvivalentiški rankenų vibracijos lygiai (a _{hV,eq}), išmatuoti pagal EN15503, m/s ²	
Apskritas antgalis	1,2
Plokščias antgalis	2,0
Ventiliatoriaus parametrai	
Didžiausias galimas oro srauto greitis naudojant apskritą antgalį (m/s):	70
Maksimalus oro greitis su plokščiu antgaliu, m/s:	86
Oro srautas naudojant apvalų antgalį (m ³ /min.)	13
Oro srautas su plokščiu antgaliu, m ³ /min:	10

1 pastaba. Triukšmo emisija į aplinką išmatuota kaip garso stiprumas (L_{WA}) pagal EB direktyvą 2000/14/EB. Pateiktas įrenginio garso stiprumo lygis buvo išmatuotas naudojant didžiausią garšą sukeltantį originalų pjovimo įtaisą. Skirtumas tarp garantuojamojo ir matuojamojo garso stiprumo yra tas, kad pagal Direktyvą 2000/14/EB garantuojamasis garso stiprumas apima ir matavimo rezultatų sklaidą bei nukrypimus tarp skirtingų to pačio modelio įrenginių.

2 pastaba. Ekvivalentinė garso slėgio lygio vertė apskaičiuota, kai darbo ciklas sudarytas iš 1/7 darbo tuščiaja eiga ir 6/7 pūtimo darbo. Pateiktuose duomenyse apie ekvivalentinį įrenginio garso slėgio lygį yra 1 dB (A) tipiška statistinė sklaida (standartinis nuokrypis).

3 pastaba. Ekvivalentinė vibracijos lygio vertė apskaičiuota, kai darbo ciklas sudarytas iš 1/7 darbo tuščiaja eiga ir 6/7 pūtimo darbo. Pateiktuose duomenyse apie ekvivalentinės vibracijos lygį yra 1 m/s² tipiška statistinė sklaida (standartinis nuokrypis).

TECHNINIAI DUOMENYS

EB atitikties patvirtinimas

Husqvarna AB, SE-561 82 Huskvarna, Švedija, tel. +46-36-146500, su visa atsakomybe patvirtina, kad 2016 m. ir vėlesnių serijų numerių pūstuvai Husqvarna **525BX** (metai aiškiai nurodyti ant nominalių parametrų plokštės, po jų – serijos numeris) atitinka šių TARYBOS DIREKTYVŲ reikalavimus:

- 2006 m. gegužės 17 g. direktyva **2006/42/EB** "dėl mašinų".
- 2014 m. vasario 26 d. direktyva **2014/30/EU** "dėl elektromagnetinio suderinamumo".
- 2000 m. gegužės 8 d. direktyva **2000/14/EB** "dėl triukšmo emisijų į aplinką". Atitiktis įvertinta pagal V priedą.

Dėl informacijos apie triukšmo emisijas žr. skyrių "Techniniai duomenys".

Taikyti šie standartai: **EN ISO 12100:2010, CISPR 12:2009, EN 15503:2009/A1:2013**

SMP Svensk Maskinprovning AB, Box 7035, SE-750 07 Uppsala, Švedija, atliko savanorišką tipo kontrolę Husqvarna AB prašymu. Sertifikatų numeriai: **SEC/14/2423**

Huskvarna, 2016 m. kovo 30 d.



Per Gustafsson, Vystymo vadovas (Įgaliotas Husqvarna AB atstovas ir atsakingas už techninę dokumentaciją.)

KAJ POMENIJO SIMBOLI

Simboli

OPOZORILO! Naprava je lahko nevarna, če se uporablja nepravilno ali površno, in lahko upravljavcu ali drugim povzroči resne oziroma celo smrtne poškodbe.

Natančno preberite navodila za uporabo in se prepričajte, da ste jih razumeli, predno začnete z uporabo stroja.

Pri delu vedno uporabljajte:

- Zaščitne slušalke
- Atestirana zaščitna očala
- Če obstaja tveganje prašenja, je treba uporabljati dihalno masko.

Uporabljajte rokavice, kadar je potrebno.

Izdelek je v skladu z veljavnimi CE predpisi.

Pihalnik lahko izvrže predmete, ki se lahko odbijejo nazaj. Če ne uporabljate priporočene varnostne opreme, lahko pride do resnih poškodb oči.

Uporabnik pihalnika mora poskrbeti, da v premeru 15 metrov ni ljudi ali živali. Če več uporabnikov dela na istem mestu, morajo upoštevati varnostno razdaljo vsaj 15 metrov.

Črpalka za gorivo.

Emisija hrupa v okolico v skladu z direktivo Evropske skupnosti. Emisija stroja je podana v poglavju Tehnični podatki in na nalepki.

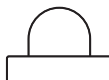

Ostali simboli in oznake na stroju se nanašajo na specifične zahteve za certifikacijo, ki veljajo na nekaterih tržiščih.

Motor ustavite tako, da premaknete stikalo za zaustavitev v položaj stop. **POZOR!** Stikalo za zaustavitev se samodejno vrne v začetni položaj. Da preprečite nenamerni zagon morate pri sestavljanju, preverjanju in/ali vzdrževanju pokrivalo za svečko odstraniti iz svečke.



Stroj je potrebno redno čistiti.



Pregled s prostim očesom.



Dolijte gorivo.



Ročica čoka v "odprtem položaju".



Ročica čoka v "zaprtem položaju".



VSEBINA

Vsebina

KAJ POMENIJO SIMBOLI	
Simboli	338
VSEBINA	
Vsebina	339
Pred vžigom bodite pozorni na naslednje:	339
UVOD	
Spoštovani kupec!	340
KAJ JE KAJ?	
Sestavni deli pihalnika	341
SPLOŠNA NAVODILA ZA VARNOST	
Splošno	342
NAVODILA ZA VARNO UPORABO	
Osebna zaščitna oprema	344
Varnostna oprema stroja	344
MONTAŽA	
Cev za pihanje	347
RAVNANJE Z GORIVOM	
Pogonsko gorivo	348
Točenje goriva	349
VŽIG IN IZKLOP	
Vžig in izklop	350
DELOVNA TEHNIKA	
Splošna navodila za delo	352
VZDRŽEVANJE	
Uplinjač	354
Dušilec	354
Hladilni sistem	354
Svečka	354
Zračni filter	355
Urn timer vzdrževanja	356
TEHNIČNI PODATKI	
Tehnični podatki	357
ES-Izjava o skladnosti	358

Pred vžigom bodite pozorni na naslednje:

Natančno preberite navodila za uporabo.



OPOZORILO! Dolgotrajna izpostavljenost hrupu lahko povzroči trajne okvare sluha. Zato vedno nosite odobreno zaščitno opremo za ušesa.



OPOZORILO! Brez predhodnega dovoljenja proizvajalca ne smete nikoli spreminjati prvotne izvedbe stroja. Vedno uporabljajte izključno originalne dele. Spremembe brez pooblastila in/ali neoriginalni deli lahko povzročijo resne poškodbe ali smrt uporabnika in drugih.



OPOZORILO! Pri neprevidni ali nepravilni uporabi je pihalnik nevarno orodje in lahko povzroči težke, tudi usodne poškodbe. Zelo pomembno je, da preberete in razumete vsebino teh navodil za uporabo.

Husqvarna AB nenehno razvija in izpopolnjuje svoje izdelke in si zato pridržuje pravico sprememb v, na primer, obliki in izgledu brez predhodnega opozorila.

Pihalnik je zasnovan samo za izpihovanje trat, poti, asfaltnih cestišč ipd.

UVOD

Spoštovani kupec!

Čestitamo Vam, ker ste izbrali Husqvarna-izdelek! Husqvarna ima zgodovinski izvor že v letu 1689, ko je kralj Karl XI dal postaviti tovarno na bregu reke Huskvarna, kjer so izdelovali muškete. Izbor mesta ob reki Huskvarna je bil logičen, saj je reka ustvarjala vodno silo, kar pomeni, da je dajala vodno energijo. V obdobju več kot 300 let, od kar obstaja tovarna Husqvarna, je bilo izdelano neskončno veliko število različnih izdelkov; vse od štedilnikov na drva do modernih gospodirjskih strojev, šivalnih strojev, koles, motornih koles itd. Leta 1956 je bila lansirana prva motorna kosilnica, ki ji je leta 1959 sledila prva motorna žaga in na tem področju deluje Husqvarna še danes.

Husqvarna je danes eden od vodilnih svetovnih proizvajalcev izdelkov za delo v gozdu in na vrtu, kakovost in učinkovitost izdelkov pa imajo prvo prioriteto. Tržna ideja je razvoj, izdelava in trženje izdelkov na motorni pogon, namenjenih delu v gozdu in na vrtu ter izdelkov za gradbeno in strojno industrijo. Cilj Husqvarne je tudi, da je vodilna na področju ergonomije, prilagojenosti uporabniku, varnosti in varstvu okolja, zaradi česar smo uvedli dolgo vrsto fines z namenom, da izboljšamo izdelke prav na teh področjih.

Prepričani smo, da boste z zadovoljstvom cenili kakovost in učinkovitost našega izdelka mnogo prihodnjih let. Nakup enega od naših izdelkov vam daje dostop do profesionalne pomoči kar se tiče popravil in servisa, če bi se vseeno kaj pripetilo. Če prodajalna, kjer ste stroj kupili, ni ena od naših pooblaščenih prodajaln, vprašajte, kje je najbližja pooblaščen delavnica.

Upamo, da boste zadovoljni z Vašim strojem in da bo stroj Vaš spremljevalec mnogo prihodnjih let. Pomnite, da so ta navodila za uporabo vrednostni papir. Če boste sledili vsebini navodil (uporaba, servis, vzdrževanje itd.), boste pomembno podaljšali življenjsko dobo stroja, kakor tudi ceno rabljenega stroja. Če boste stroj prodali, poskrbite, da bo novi lastnik dobil pripadajoča navodila za uporabo.

Zahvaljujemo se Vam, da uporabljate Husqvarna izdelek.

Husqvarna AB nenehno razvija in izpopolnjuje svoje izdelke in si zato pridržuje pravico sprememb v, na primer, obliki in izgledu brez predhodnega opozorila.

KAJ JE KAJ?

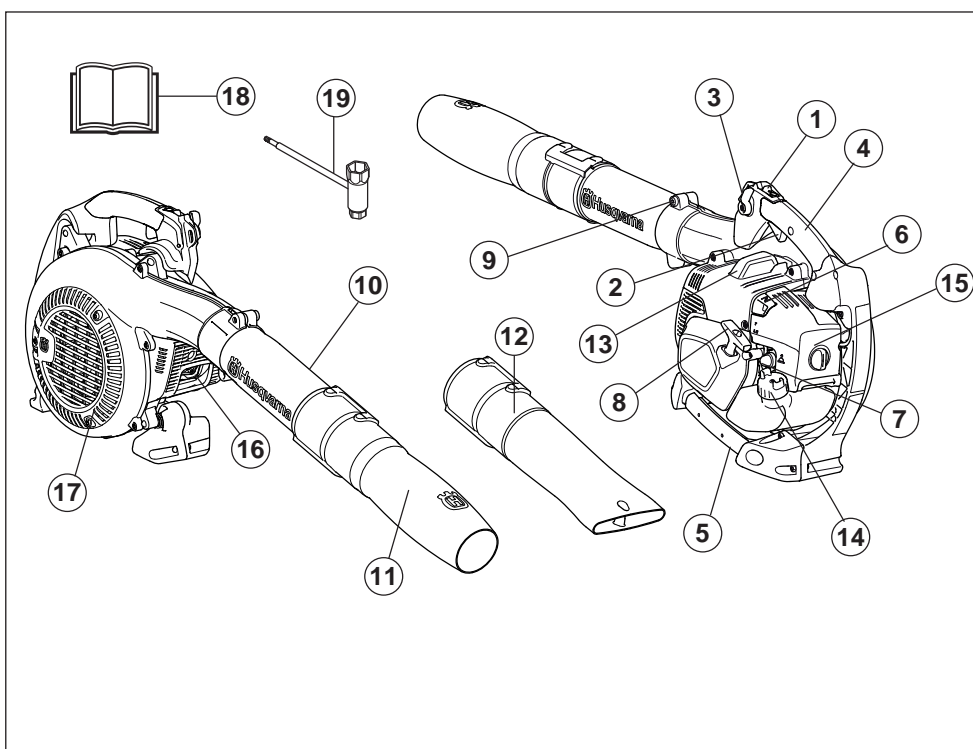

Sestavni deli pihalnika

- | | | | |
|---|---------------------------------|----|----------------------|
| 1 | Izklopno stikalo | 10 | Vmesna cev |
| 2 | Uravnavanje plina | 11 | Okrogla šoba |
| 3 | Nastavitev plina | 12 | Ploska šoba |
| 4 | Krmilni vzvod/Upravljalni vzvod | 13 | Svečka |
| 5 | Držalo | 14 | Pokrov za gorivo |
| 6 | Uravnavanje čoka | 15 | Zračni filter |
| 7 | Črpalka za gorivo | 16 | Dušilec |
| 8 | Startna ročica | 17 | Rešetka dovoda zraka |
| 9 | Vpenjalni vijak cevi | 18 | Navodila za uporabo |
| | | 19 | Kombinirani ključ |

SPLOŠNA NAVODILA ZA VARNOST

Splošno



OPOZORILO! Pri ljudeh, ki imajo težave s krvnim obtokom, lahko pretirana izpostavljenost tresljajem povzroči poškodbe ožilja ali živčevja. Če opazite znamenja pretirane izpostavljenosti tresljajem, se posvetujte z zdravnikom. Takšna znamenja so: odrevenelost udov, izguba občutka za dotik, »ščemenje«, »zbadanje«, bolečina, oslabeledost ter spremembe v barvi ali na površini kože. Običajno se pojavijo v prstih, na rokah ali na zapestjih. Nevarnost sprememb je večja ob delu pri nizkih temperaturah. Za zmanjšanje nevarnosti pojava vazonevroza (sindrom belih prstov), toplo priporočamo naslednje previdnostne ukrepe.

Uporabljajte debele rokavice za blaženje vibracij.

Redno si vzemite več kot 5 minut premora na toplem kraju.

Napravo čvrsto držite z rokami, vendar pazite, da ročic ne stiskate neprekinjeno prekomerno.

Če občutite nelagodje, rdečico in zatekanje prstov ali katerega koli dela svojega telesa, pred poslabšanjem stanja obiščite zdravnika.

POMEMBNO!

Pihalnik je zasnovan samo za izpihovanje trat, poti, asfaltnih cestišč ipd.

Pred uporabo opravite celovit pregled stroja, glejte urnik vzdrževanja.

Stroja ne uporabljajte, če ste utrujeni, če ste pili alkohol ali če jemljete zdravila, ki vplivajo na vid, presojo ali telesno koordinacijo.

Pri delu vedno uporabljajte osebno zaščitno opremo. Glejte navodila v poglavju Oseba zaščitna oprema.

Oblecite se primerno. Ne nosite ohlapnih oblačil in nakita. Lase, oblačila in rokavice držite proč od premikajočih se delov. Ohlapna oblačila, nakit ali dolgi lasje se lahko ujamejo v premikajoče dele.

Ne uporabljajte stroja, ki je bil kakorkoli predelan in ni več v skladu s originalno izvedbo.

Ne uporabljajte pokvarjenega stroja. Upoštevajte varnostna navodila ter navodila za vzdrževanje in servis, navedena v tem priročniku. Nekatere vrste vzdrževalnih del in popravil lahko opravi samo za to usposobljeno strokovno osebje. Glejte navodila v poglavju Vzdrževanje.

Pred začetkom morajo biti nameščeni vsi pokrovi in varovala. Da bi se izognili nevarnosti električnega udara se prepričajte, da sta pokrivalo za svečko in vžig nepoškodovana.

Uporabnik pihalnika mora poskrbeti, da v premeru 15 metrov ni ljudi ali živali. Če več uporabnikov dela na istem mestu, morajo upoštevati varnostno razdaljo vsaj 15 metrov.

Nikoli ne pustite otrokom uporabljati naprave.

Nikoli ne pustite uporabljati naprave komu, brez da se prepričate ali so razumeli vsebino navodil za uporabo.

Pred začetkom dela preverite, ali kakršen koli predmet blokira rešetko dovoda zraka.

Zmeraj kontaktirajte organe lokalnih skupnosti in preverite ali je vse v skladu z ustreznimi uredbami.

Pazite, da se z deli telesa ne dotaknete vročih površin. Kovinski deli in pokrov motorja se med delovanjem segrejejo na visoke temperature, kar lahko ob stiku povzroči resne opekline.

Ko motor deluje, ni dovoljeno odstranjevati umazanije iz vhodne odprtine. Vrtljiv ventilator pihalnika lahko ob stiku povzroči resne telesne poškodbe.



OPOZORILO! Stroj med delovanjem proizvaja elektromagnetno polje. To polje lahko v nekaterih pogojih interferira z aktivnimi ali pasivnimi medicinskimi vsadki. Da bi zmanjšali nevarnost resne ali smrtne poškodbe, priporočamo, da se osebe z medicinskimi vsadki pred uporabo stroja posvetujejo s svojim zdravnikom in s proizvajalcem vsadka.

SPLOŠNA NAVODILA ZA VARNOST

Vžig

- Stroja ne vžigajte v zaprtem prostoru. Vdihovanje izpušnih plinov je lahko nevarno.
- Opazujte okolico in poskrbite, da ljudje in živali ne pridejo v stik s pihalnikom.

Stroj postavite na tla in ga pritisnite ob tla z desno roko (OPOMBA! Ne z nogo). Zaganjalno ročico nato primite z levo roko in hitro ter močno povlecite.

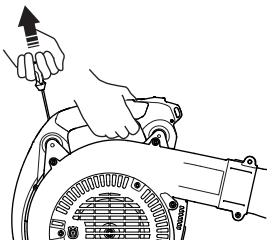

Varna uporaba goriva

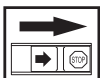

- Uporabljajte posodo za gorivo, zaščiteni proti prenapoljenosti.
- Stroju ne dolivajte goriva, če je motor vžgan. Ugasnite motor in ga pustite nekaj minut hladiti, predno začnete z natakanjem.
- Pri točenju ali pripravi goriva (mešanica za 2-taktne motorje) skrbite za dobro prezračevanje.
- Izogibajte se stiku kože z gorivom. Stik z gorivom povzroča draženje kože in lahko povzroči tudi kožne spremembe.
- Predno vžgete motor, prestavite stroj najmanj 3 metre proč od mesta, na katerem ste točili gorivo.

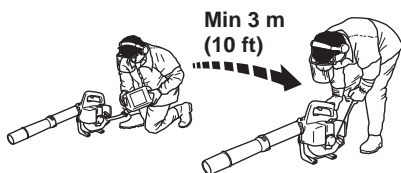

- Nikoli ne vžigajte stroja:
 - Gorivo ste polili po orodju. Obrišite žago in počakajte, da ostanki goriva izhlapijo.
 - Če ste gorivo polili po sebi ali po vaši obleki, se preoblecite. Umijte tiste telesne dele, ki so bili v stiku z gorivom. Uporabljajte milo in vodo.
 - Če gorivo uhaja. Redno preverjajte tesnost pokrova posode za gorivo in dovode goriva.

Prevoz in shranjevanje

- Pri prevozu in shranjevanju stroja in goriva se prepričajte, da morebitno puščanje goriva oziroma hlapi ne morejo priti v stik z iskro ali odprtim ognjem, na primer z iskrami, ki jih povzročajo električni stroji, elektromotorji, električna stikala/vtičnice ali peči za centralno kurjavo.
- Za shranjevanje in prevoz goriva uporabljajte le posebne, za ta namen prilagojene in atestirane posode.
- Če nameravate stroj shraniti za dalj časa, posodo za gorivo izpraznite. Vprašajte na najbližji bencinski črpalki, kaj storiti z gorivom. Izpraznite rezervoar za gorivo in stiskajte vbrizgalko, dokler vse gorivo ne izteče. Odstranite svečko in v valj natočite žlico olja za dvotaktne motorje. Nekajkrat obrnite motor in znova namestite svečko.
- Preden stroj shranite za dalj časa, ga obvezno očistite in dajte na popoln servis.
- Med transportom napravo zavarujte.
- Shranjujte napravo v suhem, hladnem, dobro prezračevanem in neprašnem prostoru. Napravo shranjujte izven dosega otrok.



OPOZORILO! Bodite previdni, kadar rokuje z gorivom. Mislite na nevarnost požara, eksplozije in poškodb pri vdihu.

NAVODILA ZA VARNO UPORABO

Osebnna zaščitna oprema



OPOZORILO! Ob vsaki uporabi stroja uporabljajte vedno atestirano osebno zaščitno opremo. Osebna zaščitna oprema ne izključuje nevarnosti poškodb, vendar pa v primeru nesreče omili posledice. Pri izbiri zaščitne opreme se posvetujte z vašim trgovcem. Natančno preberite navodila za uporabo in se prepričajte, da ste jih razumeli, predno začnete z uporabo stroja.



OPOZORILO! Bodite vedno pozorni na svarilne znake in klice, kadar uporabljate zaščitne slušalke. Zaščitne slušalke vedno snemite takoj, ko ste ustavili motor.

- Uporabljajte rokavice, kadar je potrebno.



- Uporabljajte zaščitne slušalke, ki učinkovito dušijo zvok.



- Vedno uporabljajte atestirano zaščito oči. Tudi če uporabljate vezir, morate vedno uporabljati tudi atestirana zaščitna očala. Atestirana očala so tista očala, ki izpolnjujejo standard ANSI Z87.1 za ZDA ali pa EN 166 za dežele EU. Izvržene veje ali predmeti lahko poškodujejo oči.

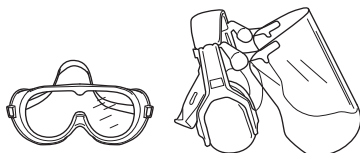

- Uporabljajte vedno grobe škornje, v katerih ne drsi.



- Vedno uporabljajte trpežne dolge hlače, čevlje, rokavice in srajco z dolgimi rokavi. Da bi se izognili nevarnosti poškodb zaradi uvleka predmetov v vrtljive dele, ne nosite ohlapnih oblačil, šalov, nakita itd. Dolge lase si spnite tako, da bodo nad višino ramen.
- Če obstaja tveganje prašenja, je treba uporabljati dihalno masko.

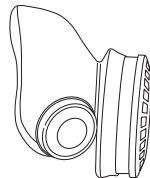

- Pri delu imejte vedno pri sebi pribor za prvo pomoč.



Varnostna oprema stroja

To poglavje opisuje varnostne detajle stroja, način njihovega delovanja ter kako jih pregledujemo in vzdržujemo, tako da bodo v stanju, ki zagotavlja varnost pri delu. V poglavju Kaj je kaj? navajamo, kje so ti detajli na vašem stroju.



OPOZORILO! Nikoli ne uporabljajte stroja s pokvarjenimi varnostnimi detajli. Sledite v tem poglavju opisanim navodilom za pregled, vzdrževanje in servis.

Izklopno stikalo

Izklopno stikalo uporabljamo za izklop motorja.

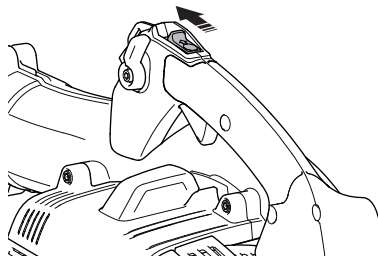

Če želite napravo pregledati ali izvesti vzdrževalna dela, odstranite vžigalni kabel in svečko.

NAVODILA ZA VARNO UPORABO

Blažilnik vibracij

Vaš stroj je opremljen s sistemom dušenja vibracij, ki je zasnovan tako, da tresljaje ublaži na najmanjšo možno stopnjo in vam s tem olajša delo.

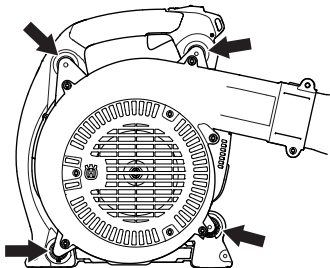

OPOZORILO! Pri ljudeh, ki imajo težave s krvnim obtokom, lahko pretirana izpostavljenost tresljajem povzroči poškodbe ožilja ali živcev. Če opazite znamenja pretirane izpostavljenosti tresljajem, se posvetujte z zdravnikom. Takšna znamenja so: odrevenelost udov, izguba občutka za dotik, "ščemenje", "zbadanje", bolečina, oslabelost, ter spremembe v barvi ali na površini kože. Običajno se pojavijo v prstih, na rokah ali na zapestjih. Nevarnost sprememb je večja ob delu pri nizkih temperaturah.

Dušilec



Dušilec je zasnovan tako, da zmanjšuje hrup na najmanjšo možno mero in istočasno odvaja izpušne pline v smeri od uporabnika.

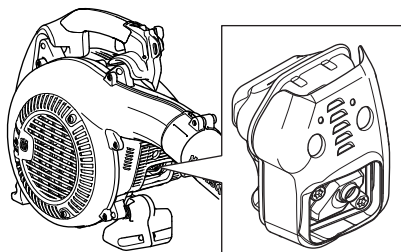

Dušilec, opremljen s katalizatorjem, zmanjšuje tudi količino škodljivih snovi v izpušnih plinih.

V deželah z vročim in suhim podnebjem je velika nevarnost požarov. Nekateri dušilci na naših strojih so zato opremljeni z

mrežico za lovljenje isker. Preverite, če je vaš stroj opremljen s takšno mrežico.

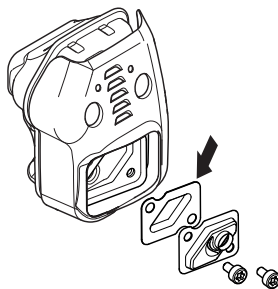

Da bo delovanje dušilca brezhibno, je zelo pomembno, da upoštevate navodila o pregledu, vzdrževanju in servisu.

Nikoli ne uporabljajte stroja s pokvarjenim dušilcem.

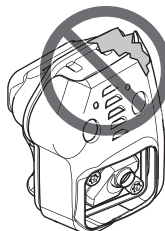

Redno preverjajte, če je dušilec dobro pritrjen na stroj.

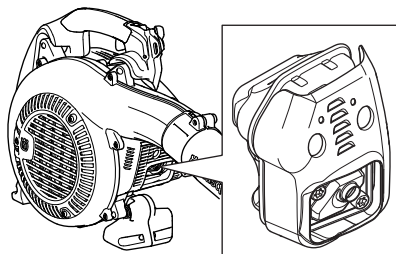

Če je dušilec na vašem stroju opremljen z mrežastim lovilcem isker, morate mrežico redno čistiti. Zamašena mrežica povzroča pregrevanje motorja, kar lahko vodi do resnih okvar motorja.

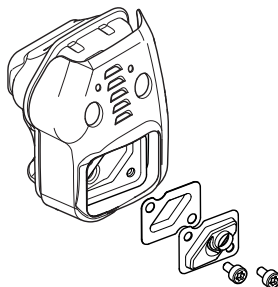

NAVODILA ZA VARNO UPORABO

Preverite, da je zaščita proti iskrenju pravilno pritrjena.



OPOZORILO! Dušilec, opremljen s katalizatorjem, je med uporabo in tudi po njej zelo vroč. To velja tudi, kadar je motor v prostem teku. Ob stiku z njim se lahko opečete. Mislite tudi na nevarnost požarov!



OPOZORILO! Notranjost dušilca vsebuje snovi, ki so lahko rakotvorne. Če je dušilec poškodovan, se izogibajte stiku z njegovimi deli.

Zračni filter

Puhalnika za listje nikoli ne uporabljajte brez zračnega filtra ali s poškodovanim vložkom filtra, saj lahko nefiltriran, prašen zrak motor hitro uniči.

MONTAŽA

Cev za pihanje

Cev puhalnika ima na enoti sistem utorov za nameščanje.

- Za namestitev ali odstranitev cevi puhalnika morate sprostiti vpenjalni vijak cevi.
- Poravnajte utor v izhodni zračni odprtini puhalnika z dvignjenimi rebri na vmesni cevi in vstavljajte cevi, dokler luknje v cevi in ohišju niso poravnane.
- Znova zategnite vpenjalni vijak cevi

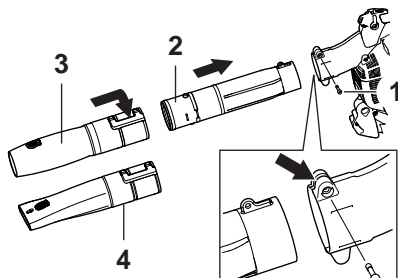

- 1 Vpenjalni vijak cevi
- 2 Vmesna cev
- 3 Okrogla šoba
- 4 Visokohitrostna šoba

RAVNANJE Z GORIVOM

Pogonsko gorivo

POZOR! Motorno žago poganja dvotaktni motor, zato je potrebno kot gorivo vedno uporabljati mešanico bencina in olja za dvotaktne motorje. Pomembno je, da vedno natančno izmerite količino olja, saj le tako dobite pravilno mešanico. Pri mešanju majhnih količin goriva lahko že majhna netočnost bistveno vpliva na kvaliteto mešanice.



OPOZORILO! Pri rokovanju z gorivom vedno skrbite za dobro prezračevanje.

Bencin

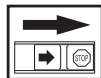

POZOR! Za mešanico uporabite vedno kakovostni bencin (najmanj 90 oktanov).



- Najnižja priporočljiva kakovost bencina je 90 oktanov. Če motor poganja bencin nižje oktanske vrednosti, lahko motor začne udarjati. To povzroča pregrevanje motorja, kar lahko pripelje do resnih poškodb motorja.
- Če pogosto delate pri visokih obratih, priporočamo bencin z višjo oktansko vrednostjo. Uporabite kakovosten neosvinčen bencin.

Uporabite lahko gorivo E10, mešano z etanolom (vsebnost etanola naj ne bo višja od 10%) Uporaba mešanic, ki imajo vsebnost etanola višjo od ravni E10, lahko ustvari delovne pogoje v katerih lahko pride do poškodb motorja.

Olje za dvotaktne motorje

- Za najboljši rezultat pri delu uporabljajte olje za dvotaktne motorje HUSQVARNA, ki je namenjeno našim dvotaktnim motorjem. Mešanica 1:50 (2%).
- Če olja HUSQVARNA za dvotaktne motorje ni na voljo, lahko uporabljate kakšno drugo kvalitetno olje, namenjeno zračno hlajenim motorjem. Pri izbiri olja se posvetujte z vašim trgovcem. Mešalno razmerje je 1:33 (3%).
- Nikoli ne uporabljajte dvotaktnega olja za vodno hlajene izvenkrmne motorje (tako imenovano izvenkrmno olje).
- Nikoli ne uporabljajte olja za štiriktaktna motorje.

Bencin, l	Olje za dvotaktne motorje, l	
	2% (1:50)	3% (1:33)
5	0,10	0,15
10	0,20	0,30
15	0,30	0,45
20	0,40	0,60

Mešanje

- Mešanico bencina in olja vedno pripravljajte v čisti posodi, atestirani za gorivo.
- Vedno začnite tako, da v posodo najprej natočite polovico potrebne količine bencina. Nato dodajte celotno količino olja. Dobro premešajte (s tresenjem). Dodajte preostalo količino bencina.
- Predno vlijete mešanico v posodo za gorivo, jo (s tresenjem) temeljito premešajte.

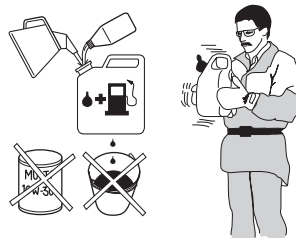

- Pripravite samo toliko mešanice, kolikor jo porabite v enem mesecu.
- Če stroja dalj časa ne boste uporabljali, izpraznite posodo za gorivo in jo očistite.

RAVNaNJE Z GORIVOM

Točenje goriva



OPOZORILO! Naslednji varnostni ukrepi zmanjšujejo nevarnosti požara:

Gorivo dolivajte v dobro prezračenem prostoru. Goriva nikoli ne dolivajte v zaprtem prostoru.

Pri rokovanju z gorivom ne kadite in ne imejte v bližini vročih predmetov.

Nikoli ne točite goriva, če je motor vžgan.

Ugasnite motor in ga pustite nekaj minut hladiti, predno začnete z natakanjem.

Pokrovček posode za gorivo odvijte počasi, kajti v posodi je lahko nadpritisk.

Po končanem točenju goriva pokrovček trdno privijte.

Gorivo ste polili po orodju. Obrišite žago in počakajte, da ostanki goriva izhlapijo.

Pred vžigom stroj vedno umaknite s kraja, na katerem ste ga polnili z gorivom, in proč od vira goriva.

- Predno vžgete motor, prestavite stroj najmanj 3 metre proč od mesta, na katerem ste točili gorivo.

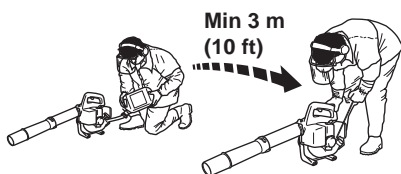

- Obrišite okolico posode za gorivo. Umazanija v posodi za gorivo povzroča motnje v delovanju.
- Poskrbite, da je gorivo temeljito premešano, predno ga natočite v posodo za gorivo.
- Pred vsako uporabo preverite raven goriva in pustite nekaj prostora za širjenje; toplota, ki prihaja iz motorja, in sonce lahko namreč povzročita širjenje in presežek goriva.
- Ročica naj bo suha in naj ne vsebuje olja in goriva.
- Gorivo vedno hranite v temu namenjenih in atestiranih posodah.

VŽIG IN IZKLOP

Vžig in izklop



OPOZORILO! Pred vžigom stroj vedno umaknite s kraja, na katerem ste ga polnili z gorivom, in proč od vira goriva. Stroj postavite na trdno podlago.

Prepričajte se, da na delovnem območju ni tretjih oseb, ki bi jih stroj lahko poškodoval. Varnostna razdalja je 15 metrov.

Napravo lahko zaženete samo, če je povsem sestavljena. Če pred zagonom naprave niso nameščeni vsi ščitniki, obstaja tveganje telesnih poškodb.

Vžig

Položaj plina: Ročico za plin premaknite v položaj za prosti tek.

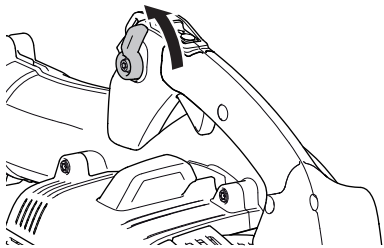

Črpalka za gorivo: Večkrat pritisnite na gumijasti gumb črpalke, tako da se gumb začne polniti z gorivom. Ni potrebno, da je gumb popolnoma poln.

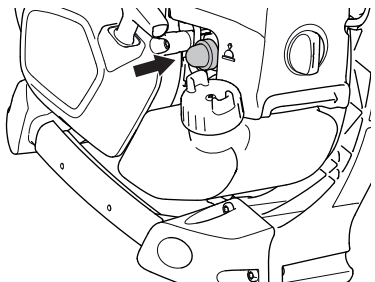

Hladen motor

Čok: Ročico čoka premaknite v položaj za čok.

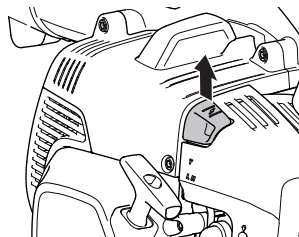

Ohišje stroja z desno roko pritisnite ob tla (POZOR! Ne z nogo!).

Primate zaganjalno ročico, z levo roko počasi vlecite zaganjalno vrvico ven, dokler ne začutite določenega upora (prijem zaskočne kljukice zaganjalnika), nato pa vrvico hitro in močno potegnite. **Vžigalne vrvíce nikoli ne navijajte okoli zapestja.**

Vrvico povlecite tolikokrat, da se motor skoraj zažene (največ 5-krat).

Ročico dušilnega ventila potisnite v položaj za delovanje.

Povlecite vrvico, da zaženete motor in postopoma premikajte ročico plina za povišanje števila vrtljajev motorja na delovno število vrtljajev.

Topel motor

Ravnajte prav tako kot pri vžigu hladnega motorja, vendar pa ne prestavite čoka v lego za čok. Če motorja po več poskusih ni mogoče zagnati, zaprite dušilno loputo in znova povlecite vrv.

Takoj ko se motor zažene, naprava začne izpihovati zrak (tudi v prostem teku).

Če motorja po več poskusih ni mogoče zagnati zaradi zalivanja, odprite dušilno loputo in znova povlecite vrv.

POZOR! Vžigalne vrvíce nikoli ne izvlecite do konca in tudi vžigalne ročice nikoli ne potisnite v skrajno lego. Takšno ravnanje lahko poškoduje stroj.

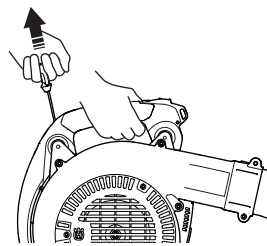

POZOR! V označeno področje ne polagajte nobenega dela telesa. Dotik lahko povzroči opekline na koži ali električni udar, če je pokrov svečke poškodovan. Zmeraj uporabljajte rokavice.

VŽIG IN IZKLOP

Ne uporabljajte stroja pri katerem je pokrov svečke poškodovan.

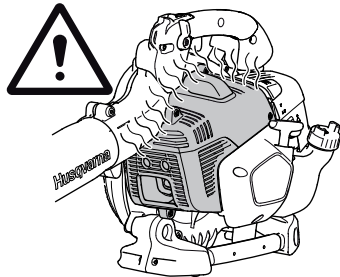

Izklop

Ročico plina premaknite v položaj prostega teka in pritisnite stikalo za zaustavitev, dokler se motor popolnoma ne zaustavi.

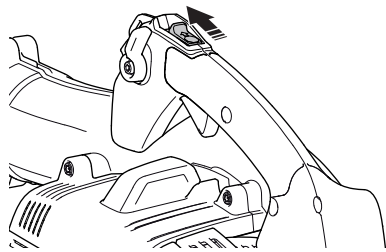

POZOR! Stikalo za zaustavitev se samodejno vrne v začetni položaj. Da preprečite nenamerni zagon morate pri sestavljanju, preverjanju in/ali vzdrževanju pokrivalo za svečko odstraniti iz svečke.

DELOVNA TEHNIKA

Splošna navodila za delo

POMEMBNO! To poglavje obravnava osnovne varnostne predpise za delo s pihalniki. Če se vam zgodi, da dvomite, če je nadaljnja uporaba še primerna, se posvetujte s strokovnjakom. Povprašajte vašega trgovca ali servisno delavnico. Izogibajte se uporabi, če se ne počutite dovolj usposobljeni.

Bodite uvidetni do ljudi v vaši okolici in ne uporabljajte naprave ob neprimernem času, na primer pozno zvečer ali zgodaj zjutraj. Zmanjšajte nivo hrupa tako, da omejite število enot opreme, ki se uporabljajo hkrati. Preberite in upoštevajte ta preprosta navodila, da boste čim manj motili okolico.

- Pihalnik je ročni. Pihalnik je treba držati za ročaj. Med delovanjem ga je mogoče upravljati a krmilnimi elementi na ročaju. Hitrost zračnega toka lahko nastavljate s plinom. Izberite hitrost, ki je najprimernejša za zeleno opravilo. Želen plin lahko nastavite z regulatorjem plina (D), s čimer se izognete tudi neprekinjenemu držanju ročice med uporabo pihalnika. Če regulator plina pritisnete povsem do konca, naprava dela s polnim plinom.

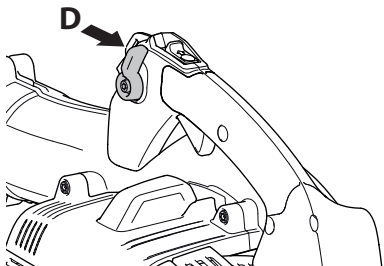

- Uporabljajte pihalnik s čim manj plina. Zelo redko boste morali uporabiti polni plin in veliko del lahko opravite s polovičnim plinom. Nižji plin pomeni manj hrupa in praha, zato boste tudi lažje nadzirali smeti, ki se naberejo/premaknejo.
- Če želite odstraniti smeti, ki se držijo tal, uporabite grablje ali metlo.

- Držite odprtino pihalnika čim bližje tlom. Uporabite celotno dolžino pihalne cevi, da ohranite zračni tok v bližini tal.

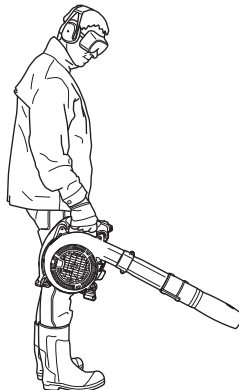

- Po koncu pospravite za seboj. Pazite, da smeti ne odpihnete sosedov vrt.
- Napravo uporabljajte v običajnih delovnih urah, da se izognete nepotrebnemu hrupu. Izogibajte se delu zgodaj zjutraj ali pozno zvečer.



OPOZORILO! Pazite na okolico. Če se kdor koli približa delovnemu območju, nastavite uravnavanje plina na najnižji plin, dokler oseba ni v varni razdalji. Usmerite pihalnik stran od ljudi, živali, igrišč, odprtih oken, avtomobilov itd.

Osnovna varnostna pravila



- V delovnem območju s premerom 15 metrov ne sme biti ljudi ali živali.
- Preden začnete s točenjem goriva, naj se motor ohladi.
- Pazite, da se z deli telesa ne dotaknete vročih površin.
- Nikoli se ne dotikajte svečke ali vžigalnega kabla, če motor deluje. Če se dotaknete vžigalne svečke ali vtiča, lahko doživite električni udar.
- Močni zračni tokovi lahko premikajo predmete s tako hitrostjo, da se ti lahko odbijejo in povzročijo težje poškodbe oči.
- Ne usmerjajte zračnega toka proti ljudem ali živalim.
- Pred montažo ali demontažo dodatne opreme oziroma drugih delov zaustavite motor.
- Ne uporabljajte žage v slabih vremenskih razmerah. Takšne razmere so gosta megla, močen dež ali veter, hud mraz, itd. Delo v slabem vremenu je utrujajoče, slabo vreme pa pomeni tudi nevarne delovne pogoje, na primer poldenedela tla.

DELOVNA TEHNIKA

- Zmanjšajte čas pihanja tako, da rahlo navlažite prašne dele ali uporabljate opremo za pršenje.
- Zmanjšajte porabo vode tako, da pri različnih načinih uporabe na travi ali vrtu, kot so rešetke, mreže, žari, verande itd. namesto cevi za vodo uporabljate pihalnike.
- Poskrbite, da lahko na območju dela varno stojite in hodite. Če morate nepričakovano spremeniti delovni položaj, če posebej pazite na morebitne ovire (korenine, kamenje, veje, jarke, itd). Pri delu na nagnjenih tleh bodite še posebej previdni.
- Nikoli ne odložite stroja s prižganim motorjem, če ga ne morete nadzorovati.
- Izpušni plini vsebujejo ogljikov monoksid, ki lahko povzroči zastrupitev z njim. Zaradi tega nikoli ne vžigajte in imejte stroja vžganega v zaprtih prostorih, ali pa tam, kjer je prezračevanje pomanjkljivo.
- Pihalnika ne smete uporabljati na lestvi ali zidarskem odru.
- POZOR! Nikoli ne uporabljajte stroja, če v primeru nesreče ne morete priklicati pomoči.
- Cevi pihalnika nikoli ne usmerite proti odprtemu ognju, tako preprečite možnost vžiga enote, zaradi česar bi lahko prišlo do telesnih poškodb ali materialne škode.
- Premikanje velikih kupov s pihalnikom traja dolgo časa in ustvarja nepotreben hrup.
- Držite dobro ravnotežje in gotovo oporišče.
- Ko zaključite z delom, napravo shranite v navpičnem položaju.

Osnovna tehnika ko šenja in či ščenja podrasti



OPOZORILO! Pozor pred izmetom predmetov. Vedno nosite zaščito za oči. Kamenje, odpadke ipd. lahko stroj vrže v oči, to pa lahko povzroči slepoto ali pa resne poškodbe. Preprečite dostop na delovno območje nepoklicanim. Otroci, živali, mimoidoči in tisti, ki vam pomagajo pri delu, morajo biti vedno oddaljeni najmanj 15 m. Takoj ustavite stroj, da se vam kdo približuje.



OPOZORILO! Vedno zaustavite motor, preden začnete či ščenje.

Hitrost zračnega toka se uravnava s plinom. Izberite hitrost, ki je najbolj ustrežna za posamezno opravilo.

Položaj plina lahko nastavite z ročico za plin, tako da vam med uporabo pihalnika ni treba ves čas držati plina. Polni plin je dosežen, ko je ročica povlečena popolnoma nazaj.

- Poskrbite, da na primer listje ali smeti ne blokirajo dovoda zraka. Zamašen dovod zraka zmanjšuje zmogljivost pihanja in poveča delovno temperaturo motorja, kar lahko privede do okvare motorja. Zaustavite motor in odstranite predmet.
- Pazite na smer vetra. Napravo obrnite v smer vetra, saj bo delo tako lažje.
- Uporabite celoten podaljšek šobe pihalnika, tako da je izhod zračnega curka blizu tal.
- Puhalnik uporabljajte tako, da delcev ne pihate na nepremičnine drugih ljudi.

VZDRŽEVANJE

Uplinjač

Nastavitev hitrosti prostega teka

Predno začnete z nastavljanjem, poskrbite, da je zračni filter čist in pokrov pritrjen. Število vrtljajev v prostem teku nastavite s pomočjo šobe T, če je potrebno.

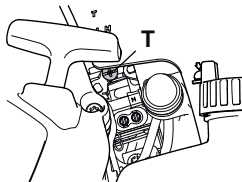

Priporočeno število vrtljajev motorja v prostem teku:
Glejte poglavje Tehnični podatki.

Dušilec



POZOR! Nekateri dušilci so opremljeni s katalizatorjem. Glejte poglavje Tehnični podatki in preverite, ali ima vaš stroj katalizator.

Dušilec je izdelan tako, da zmanjšuje hrup in usmerja izpušne pline proč od uporabnika. Izpušni plini so vroči in lahko vsebujejo iskre, ki ob stiku s suhimi in vnetljivimi snovmi lahko povzročijo požar.

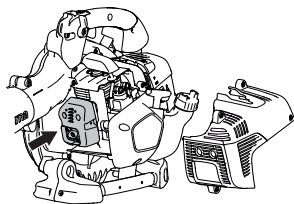

Nekateri modeli dušilcev so opremljeni s posebno mrežico za gašenje isker. Če je vaš stroj opremljen s dušilcem tega tipa, morate mrežico enkrat tedensko očistiti. V ta namen uporabljajte žično krtačo. Na dušilcih brez katalizatorja je mrežico za lovljenje isker priporočljivo očistiti in po potrebi zamenjati enkrat na teden. Na dušilcih s katalizatorjem preglejte in očistite mrežico za lovljenje isker enkrat na mesec. **Če je mrežica poškodovana, jo zamenjate.** Če je mrežica pogosto zamašena, lahko to pomeni, da katalizator ne deluje s polnim učinkom. Posvetujte se z vašim trgovcem o

pregledu. Zamašena mrežica povzroča pregrevanje stroja, kar vodi do poškodb cilindra in bata.

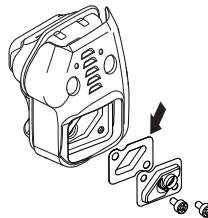

POZOR! Nikoli ne uporabljajte stroja, če je dušilec v slabem stanju.



OPOZORILO! Dušilec, opremljen s katalizatorjem, je med uporabo in tudi po njej zelo vroč. To velja tudi, kadar je motor v prostem teku. Ob stiku z njim se lahko opečete. Mislite tudi na nevarnost požarov!

Hladilni sistem

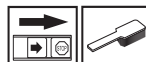

Stroj je opremljen s hladilnim sistemom, ki zagotavlja najnižjo možno delovno temperaturo.

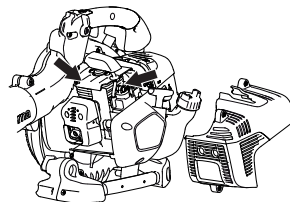

Hladilni sistem očistite s krtačo enkrat tedensko, v zahtevnih pogojih dela pa tudi pogosteje. Umazan ali zamašen hladilni sistem povzroča pregrevanje stroja, to pa poškoduje bat in cilindar.

Svečka



Na stanje svečke vpliva naslednje:

- Nepravilna nastavitev uplinjača.
- Nepravilna mešanica goriva z oljem (preveč olja ali napačno olje).
- Umazan zračni filter.

Posledica teh dejavnikov je nabiranje oblog na elektrodah svečke, kar lahko privede do nepravilnega delovanja motorja in težav pri vžigu.

VZDRŽEVANJE

Če je moč motorja oslabiljena, če ga je težko vžgati, delovanje v prostem teku pa je neenakomerno: vedno najprej preglejte svečko. Če je zamašena, jo očistite in preverite, da je razmik med elektrodama 0,65 mm. Svečko zamenjajte po približno enomesečni uporabi, če pa je potrebno, tudi prej.

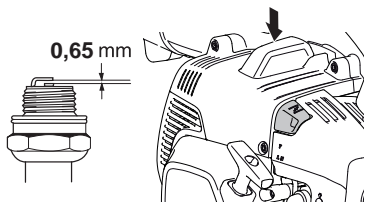

POZOR! Vedno uporabljajte samo tip svečke, ki ga priporočamo! Uporaba napačne svečke lahko uniči bat in valj. Poskrbite, da ima svečka t.i. zaščito proti radijskim motnjam.

Zračni filter



Zračni filter je potrebno redno čistiti, kajti z odstranjevanjem prahu in umazanije preprečimo:

- Motnje v delovanju uplinjača.
- Težave pri vžigu.
- Pojemanje moči motorja.
- Nepotrebno obrabo delov motorja
- Nenormalno visoko porabo goriva.

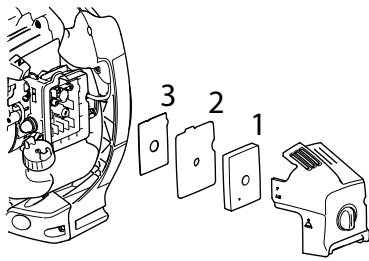

- 1 Filter iz penaste plastike (uretanski filter)
- 2 Filter iz filca
- 3 Pokrov

Filter očistite po 25 urah uporabe ali pogosteje, če delate v okolju, kjer se zelo praši.

Čiščenje zračnega filtra

Zaprte ročico čoka tako, da prestavite čok v položaj za čok.

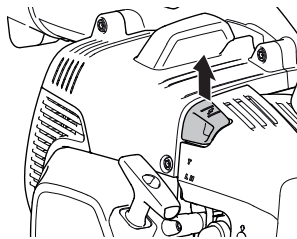

- Razstavite ohišje filtra in odstranite filter. Operite ga v topli milnici. Z zrakom ali krtačo očistite tudi notranjost pokrova filtra. Prepričajte se, da je filter suh, predno ga ponovno montirate.
- Odstranite filter iz klobučevine iz nosilca filtra in previdno odstranite umazanijo s filtra.
- Na nosilec zračnega filtra namestite pokrov in filter iz filca.
- V pokrov zračnega filtra namestite filter iz pene.
- Namestite pokrov zračnega filtra.

Zračnega filtra, ki ste ga uporabljali dalj časa, ni mogoče dobro očistiti. Zaradi tega je potrebno filter redno nadomeščati z novim. **Če je zračni filter poškodovan, ga nemudoma zamenjajte.** Če je zračni filter poškodovan, zelo umazan ali prepojen z gorivom, ga morate vedno zamenjati.

Rešetka dovoda zraka

Poskrbite, da na primer listje ali smeti ne blokirajo dovoda zraka. Zamašen dovod zraka zmanjšuje zmogljivost pihanja in poveča delovno temperaturo motorja, kar lahko privede do okvare motorja. Zaustavite motor in odstranite predmet.

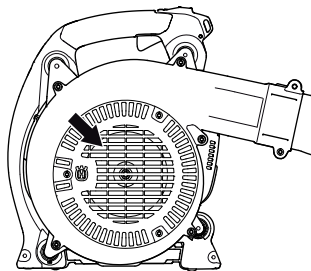

OPOZORILO! Nikoli ne uporabljajte pihalnika brez rešetke. Pred uporabo preverite, ali je rešetka nameščena in nepoškodovana.

Filter za gorivo

Preglejte, da filter za gorivo ni umazan in da cev za dovod goriva nima razpok ali kakšnih drugih poškodb. Dele po potrebi zamenjajte.

VZDRŽEVANJE

Urnik vzdrževanja

V nadaljevanju sledi lista o tem, kako je stroj potrebno vzdrževati. Večina točk je navedena v poglavju Vzdrževanje. Uporabnik sme sam izvajati le tista vzdrževalna in servisna dela, ki so navedena v teh navodilih za uporabo. Zahtevnejše posege mora opraviti pooblaščen servisna delavnica.

Vzdrževanje	Vsakodnevno vzdrževanje	Tedensko vzdrževanje	Mesečno vzdrževanje
Očistite zunanje dele stroja.	X		
Preglejte, da zapora plina in uravnavanje plina delujeta varno.	X		
Preglejte, če stop stikalo deluje.	X		
Očistite zračni filter. Po potrebi ga zamenjajte.	X		
Kontrolirajte, če so vse matice in vijaki temeljito priviti.	X		
Prepričajte se, gorivo ne izteka iz motorja, posode za gorivo ali cevke za gorivo.	X		
Preglejte, da filter za gorivo ni umazan in da cev za dovod goriva nima razpok ali kakšnih drugih poškodb. Dele po potrebi zamenjajte.	X		
Prepričajte se, da vse strani zaslona dovoda zraka niso zamašene.	X		
Preglejte zaganjalnik s pripadajočo vrstico.		X	
Prepričajte se, da elementi za dušenje tresljajev niso poškodovani.		X	
Očistite zunanost svečke. Demontirajte jo in preglejte razdaljo med elektrodama. Nastavite razdaljo na 0,65 mm ali pa zamenjajte svečko. Poskrbite, da ima svečka t.i. zaščito proti radijskim motnjam.		X	
Očistite hladilni sistem stroja.		X	
Očistite ali zamenjajte mrežico za lovljenje isker na dušilcu (velja samo za motorje brez katalizatorja).		X	
Očistite zunanost uplinjača in neposredno okolico.		X	
Preglejte, da filter za gorivo ni umazan in da cev za dovod goriva nima razpok ali kakšnih drugih poškodb. Dele po potrebi zamenjajte.			X
Preglejte vse kable in priključke.			X
Zamenjajte svečko. Poskrbite, da ima svečka t.i. zaščito proti radijskim motnjam.			X
Preglejte in po potrebi očistite mrežico za lovljenje isker na dušilcu (velja le za motorje s katalizatorjem).			X

TEHNIČNI PODATKI

Tehnični podatki

Tehnični podatki	525BX
Motor	
Gibna prostornina valja, cm ³	25,4
Prosti tek, rpm	3000
Dušilec s katalizatorjem	Da
Vžigalni sistem uravnavan s številom vrtljajev	Da
Sistem vžiga	
Svečka	NGK BPMR8Y
Odprtina elektrode, mm	0,6–0,7
Sistem za gorivo in mazanje	
Kapaciteta rezervoarja za gorivo, litri	0,45
Teža	
Teža, brez goriva, kg	4,3
Emisije hrupa	
(glej opombo 1)	
Moč hrupa, izmerjena dB(A)	104
Moč hrupa, zagotovljena L _{WA} dB(A)	106
Jakost hrupa	
(glejte op. 2)	
Nivoji zvočnega tlaku so bili izmerjeni v skladu z EN15503 dB(A)	
Okrogla šoba	91
Ploska šoba	92
Jakost vibracij	
(glejte op. 3)	
Ekvivalenca nivoja vibracij (a _{h_v,eq}) v ročajih, izmerjena v skladu z EN15503, m/s ² .	
Okrogla šoba	1,2
Ploska šoba	2,0
Zmogljivost ventilatorja	
Najvišja hitrost zraka pri okrogli šobi v m/s:	70
Največja hitrost zraka s plosko šobo, m/s:	86
Zračni pretok pri okrogli šobi, m ³ /min	13
Zračni pretok s plosko šobo, m ³ /min:	10

Op. 1: Emisija hrupa v okolico merjena kot zvočni efekt (L_{WA}) v skladu z ES direktivo 2000/14/ES. Sporočena raven zvočne moči za napravo je izmerjena z originalnim rezalnim priključkom, s katerim se doseže najvišji nivo. Razlika med zajamčeno in izmerjeno ravno zvočne moči je, da zajamčena raven zvočne moči v skladu z Direktivo 2000/14/ES vključuje tudi razpršitev rezultata meritve in razlike med različnimi napravami istega modela.

Opomba 2: Vrednost ekvivalentne stopnje zvočnega tlaka se izračuna glede na delovni cikel, v katerem naprava 1/7 časa deluje v prostem teku, 6/7 pa v prestavi. Podatki za ekvivalentno stopnjo zvočnega tlaka za napravo imajo tipično statistično razpršitev (standardni odklon) v vrednosti 1 dB (A).

Opomba 3: Vrednost ekvivalentne stopnje vibracij se izračuna glede na delovni cikel, v katerem naprava 1/7 časa deluje v prostem teku, 6/7 pa v prestavi. Podatki za ekvivalentno stopnjo vibracij imajo tipično statistično razpršitev (standardni odklon) v vrednosti 1 m/s².

TEHNIČNI PODATKI

ES-Izjava o skladnosti

Podjetje Husqvarna AB, SE-561 82 Huskvarna, Švedska, tel. +46-36-146500, z vso odgovornostjo izjavlja, da pihalniki **Husqvarna 525BX** s serijskimi številkami iz leta 2016 in pozneje (leto izdelave, ki mu sledi serijska številka, je navedeno na označevalni ploščici) ustrezajo predpisom, podanim v DIREKTIVI SVETA:

- z dne 17. maja 2006, ki se nanaša na stroje, **2006/42/ES**.
- z dne 26. februarja 2014 "za elektromagnetsko skladnost" **2014/30/EU**.
- z dne 8. maja 2000 "za emisijo hrupa v okolico" **2000/14/ES**. Ocena skladnosti glede na aneks V.

Za informacije v zvezi z emisijo hrupa glejte poglavje Tehnični podatki.

Uporabljeni so bili naslednji standardi: **EN ISO 12100:2010, CISPR 12:2009, EN 15503:2009/A1:2013**

SMP Svensk Maskinprovning AB, Box 7035, SE-750 07 Uppsala, Švedska, je za Husqvarna AB opravil prostovoljno tipsko kontrolo. Številke certifikatov: **SEC/14/2423**

Huskvarna, 30. marca 2016



Per Gustafsson, šef razvoja (Pooblaščen predstavnik za Husqvarna AB in odgovorni za tehnično dokumentacijo.)

A SZIMBÓLUMOK MAGYARÁZATA

Egyezményes jelek

VIGYÁZAT! A gép veszélyes eszköz lehet szabálytalan vagy gondatlan használat esetén, és súlyos vagy végzetes sérüléseket okozhat a felhasználónak vagy másoknak.

Olvassa el figyelmesen a használati utasítást, és győződjön meg róla, hogy megértette azt, mielőtt a gépet használatba veszi.

Viseljen mindig:

- Hallásvédő
- Jóváhagyott szemvédők
- Por veszélye esetén porvédő maszkot kell viselni.

Szükség esetén, például a vágófelszerelés összeszerelésénél.

Ez a termék megfelel a CE-normák követelményeinek.

A lombfúvó nagy erővel fújhat ki tárgyakat, melyek visszapattnhatnak. Ez a javasolt biztonsági felszerelés használatának mellőzése esetén súlyos szemsérülést okozhat.

A lombfúvó kezelője ügyeljen arra, hogy se ember, se állat ne jöjjön közelebb 15 m-nél. Ha ugyanazon a munkaterületen többen is dolgoznak, legalább 15 méteres biztonsági távolságot kell tartani.

Üzemanyagpumpa.

A környezet zajszennyezése az Európai Gazdasági Közösség direktívája szerint. A gép zajkibocsátása a Műszaki adatok című fejezetben és a címkén szerepel.



A gépen szereplő többi jel/címke egyes piacok specifikus vizsgáztatási követelményeire vonatkozik.

A motort a stop kapcsoló stop állásba húzásával állíthatja le. FIGYELEM! A stop kapcsoló automatikusan visszatér start állásba. A véletlen beindítás elkerülése érdekében szereléskor, ellenőrzéskor vagy karbantartáskor húzza le a gyertyapipát a gyújtógyertyáról.

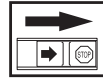

Rendszeres tisztítás szükséges.

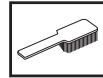

Szemrevételezés.



Üzemanyagfeltöltés.



Szívatókar „nyitott állásban”.



Szívatókar „zárt állásban”.



TARTALOMJEGYZÉK

Tartalomjegyzék

A SZIMBÓLUMOK MAGYARÁZATA	
Egyezményes jelek	359
TARTALOMJEGYZÉK	
Tartalomjegyzék	360
Indítás előtt a következőkre ügyeljen:	360
BEVEZETÉS	
Tisztelt vásárlónk!	361
MI MICSODA?	
A lombfúvó alkatrészei	362
ÁLTALÁNOS BIZTONSÁGI INTÉZKEDÉSEK	
Általános tudnivalók	363
MUNKA VÉDELMI UTASÍTÁSOK	
Személyi védőfelszerelés	365
A gép biztonsági felszerelése	365
ÖSSZESZERELÉS	
Fúvócső	368
ÜZEMANYAGKEZELÉS	
Üzemanyagkeverék	369
Tankolás	370
BEINDÍTÁS ÉS LEÁLLÍTÁS	
Beindítás és leállítás	371
MUNKA TECHNIKA	
Általános munkavédelmi utasítások	373
KARBANTARTÁS	
Porlasztó	375
Kipufogódob	375
A hűtőrendszer	375
Gyújtógyertya	375
Levegőszűrő	376
Karbantartási séma	377
MŰSZAKI ADATOK	
Műszaki adatok	378
Termékazonossági EGK-bizonyítvány	379

Indítás előtt a következőkre ügyeljen:

Olvassa el figyelmesen a használati utasítást.



VIGYÁZAT! Hosszú távon a tartós zajártalom maradandó halláskárosodást okozhat. Ezért mindig használjon megfelelő zaj elleni fülvédőt.



VIGYÁZAT! A gép eredeti kivitelezésén a gyártó cég engedélye nélkül semmilyen módosítást sem szabad végezni. Használjon mindig eredeti pótalkatrészeket. Nem engedélyezett módosítások és/vagy pótalkatrészek komoly sérülésekhez vagy halálos balesetekhez vezethetnek.



VIGYÁZAT! A lombfúvó vigyázatlan vagy helytelen használat esetén veszélyes szármag lehet, amely komoly, sőt halálos sérüléseket is okozhat. Rendkívül fontos, hogy elolvassa és megértse ezt a használati útmutatót.

A Husqvarna AB folyamatosan dolgozik termékei továbbfejlesztésén, és ezért fenntartja a jogot arra, hogy többek között a termékek formáján és külsején előzetes tájékoztatás nélkül változtasson.

A fúvókészülék kizárólag pázsiton, ösvényeken, aszfaltutakon, valamint hasonló felületeken végzett lombfúvásra alkalmas.

BEVEZETÉS

Tisztelt vásárlónk!

Gratulálunk most vásárolt Husqvarna-termékéhez! A Husqvarna története egészen 1689-ra nyúlik vissza, amikor XI. Karl király a Huskvarna folyó partján gyárat építtetett muskétagyártás céljából. A gyárat a Huskvarna folyó partján elhelyezni logikus volt, mivel a folyót vízenergia termelésre használták és ennek következtében vízerőműként működött. A Husqvarna gyár több mint 300 éves fennállása során számtalan termék készült, a fafűtéses tűzhelyektől kezdve modern konyhaberendezésekig, varrógépekig, kerékpárokig, motorkerékpárokig, stb. 1956-ban készült el az első motoros fűnyíró, amelyet 1959-ben a motorfűrész követett. A Husqvarna ma ezen a területen működik.

A Husqvarna ma a világ egyik vezető, a minőséget és a teljesítményt előtérbe helyező gyártója az erdészeti és kerti termékek területén. A vállalat üzleti célkitűzése motor meghajtású termékek kifejlesztése, gyártása és marketingje az erdészeti és kerti felhasználás, valamint az építőipar számára. A Husqvarna célja továbbá, hogy ergonómia, felhasználóbarátság, biztonság és környezetvédelem szempontjából is elől járjon – ezért több részletet kifinomítva, tovább fejleszti termékeit ezeken a területeken.

Meggyőződésünk, hogy Ön sokáig elégedett lesz termékünk minőségével és teljesítményével. Azáltal, hogy nálunk vásárol, Ön szükség esetén professzionális javítási és szerviz-segítséget kap. Ha a vásárlás nem elismert viszonteladónál történt, forduljon a legközelebbi szervizműhelyhez.

Reméljük, elégedett lesz gépével, és hogy az sokáig segítőtársa lesz a munkában. Gondoljon arra, hogy ez a használati utasítás egy értékpapír. Tartalmát követve (használat, szerviz, karbantartás stb.) a gép élettartama, sőt másodkezes, használt értéke is jelentősen megnövelhető. Ha Ön eladja gépét, a használati utasítást is adja át az új tulajdonosnak.

Köszönjük, hogy Husqvarna terméket használ!

A Husqvarna AB folyamatosan dolgozik termékei továbbfejlesztésén, és ezért fenntartja a jogot arra, hogy többek között a termékek formáján és külsején előzetes tájékoztatás nélkül változtasson.

MI MICSODA?

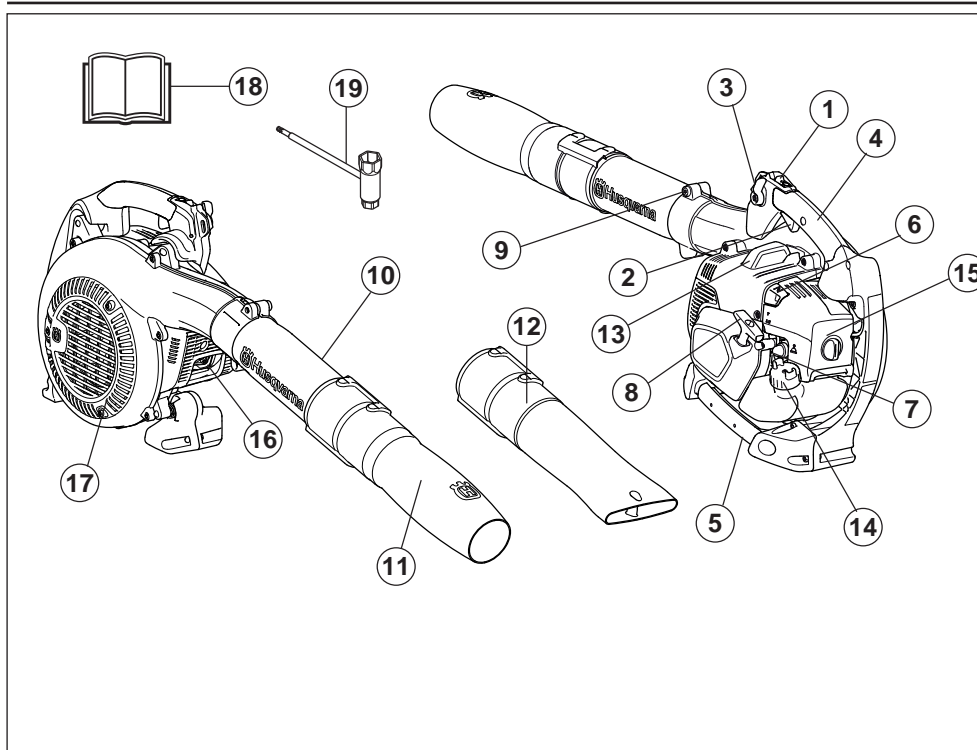

A lombfúvó alkatrészei

- | | | | |
|---|-----------------------------------|----|---------------------|
| 1 | Leállító kapcsoló | 10 | Összekötő cső |
| 2 | Gázadagoló | 11 | Kerek fúvóka |
| 3 | Gázkar beállításainak vezérlése | 12 | Széles fúvóka |
| 4 | Vezérlőfogantyú/működtetőfogantyú | 13 | Gyújtógyertya |
| 5 | Fogantyú | 14 | Tanksapka |
| 6 | Szívatószabályozó | 15 | Levegőszűrő |
| 7 | Üzemanyagpumpa | 16 | Kipufogódob |
| 8 | Indítófogantyú | 17 | Levegőbeömlő rács |
| 9 | Csőszorító csavar | 18 | Használati utasítás |
| | | 19 | Kombinált kulcs |

ÁLTALÁNOS BIZTONSÁGI INTÉZKEDÉSEK

Általános tudnivalók



VIGYÁZAT! Az erős rezgés miatt a vérkeringési zavarokban szenvedő személyeknél ér- vagy idegsérülések léphetnek fel. Forduljon orvoshoz, ha olyan tüneteket tapasztal, amelyek az erős rezgés hatására jöhetnek létre. Ezek a tünetek többek között zsibbadás, érzékiesség, bizsergés, szúró érzés, fájdalom, erőtlenység, a bőr színének vagy felületének megváltozása. A tünetek többnyire az ujjakban, a kézben vagy a csuklóban jelentkeznek. Az alacsony külső hőmérséklet súlyosbíthatja a tüneteket. A fehérujj-szindróma kialakulási kockázatának csökkentése érdekében erősen ajánlott betartani az alábbi óvintézkedéseket.

Viseljen vastag, vibráció elleni védőkesztyűt.

Tartson gyakran 5 percnél hosszabb pihenőt meleg helyen.

Mindig tartsa erősen a gépet, de ne szorítsa a fogantyút folyamatosan túlzott erővel.

Ha ujjain vagy teste bármely más pontján kellemetlen érzést, bőrpírt vagy duzzanatot észlel, forduljon orvoshoz, mielőtt a helyzet súlyosbodna.

FONTOS!

A fűvókészülék kizárólag pázsiton, ösvényeken, aszfaltutakon, valamint hasonló felületeken végzett lombfűvásra alkalmas.

Használat előtt végezze el a gép általános ellenőrzését, lásd a karbantartási útmutatót.

Soha ne használja a gépet, ha fáradt, ha szeszeseztalt fogyasztott, vagy ha olyan gyógyszert szed, amely befolyásolhatja a látását, az ítézőképességét vagy a koordinációs képességét.

Viseljen személyi védőfelszerelést. Lásd a Személyi védőfelszerelés című fejezetben szereplő utasításokat.

Öltözködjön megfelelően. Ne viseljen ékszereket, rövidnadrágot, szandált, illetve ne legyen meztláb. Tartsa távol a haját, ruházatát és kesztyűjét a mozgó alkatrészekről. A mozgó alkatrészek bekaphatják a laza ruhát, az ékszert vagy a hosszú haját.

Soha ne használjon olyan gépet, amelynek eredeti konstrukcióján bármilyen módon is változtattak.

Soha ne használjon olyan gépet, amely hibás. Végezze el az ebben a használati utasításban előírt ellenőrzési, karbantartási és szervizmunkálatokat. Bizonyos karbantartási és szervizmunkákat szakképzett szerelőnek kell elvégeznie. Lásd a Karbantartás című fejezetben leírtakat.

A gép elindítása előtt az összes takarólemezt és védőlemezt fel kell szerelni. Az áramütés veszélyének elkerülése érdekében győződjön meg arról, hogy a gyújtógyertya-pipa és a gyújtáskábel nem sérült.

A lombfűvó kezelője ügyeljen arra, hogy se ember, se állat ne jöjjön közelebb 15 m-nél. Ha ugyanazon a munkaterületen többen is dolgoznak, legalább 15 méteres biztonsági távolságot kell tartani.

Gyermekeknek ne engedélyezze a gép üzemeltetését.

Csak olyan személyeknek engedje meg a gép használatát, akikről tudja, hogy eljuttatták a használati utasítás tartalmát.

A munkamegkezdése előtt mindig ellenőrizze, nem blokkolja-e valami a levegőbeömlő rácsot.

Mindig vegye fel a kapcsolatot a helyi hatóságokkal, és kövesse az előírásokat.

Ügyeljen rá, hogy semmilyen testrésze ne érjen hozzá forró felületekhez. Működés közben a fém alkatrészek és a motor fedele felforrósodhat, és súlyos égési sérüléseket okozhat.

Járó motor mellett soha ne távolítsa el hulladékot a levegőbeömlő szűrőjéről. Az avarporszívó forgó ventilátorával való érintkezés súlyos személyi sérülést eredményez.

ÁLTALÁNOS BIZTONSÁGI INTÉZKEDÉSEK



VIGYÁZAT! A gép működés közben elektromágneses mezőt hoz létre. Ez bizonyos körülmények esetén hatással lehet az aktív vagy passzív orvosi implantátumokra. A súlyos vagy halálos sérülés kockázatának csökkentése érdekében azt javasoljuk, hogy az orvosi implantátumot használó személyek a gép alkalmazása előtt kérjék ki orvosuk vagy az orvosi implantátum gyártójának tanácsát.

Beindítás

- Soha ne indítsa be a gépet házon belül. A kipufogógázok veszélyesek lehetnek.
- Környezetét szemügyre véve győződjön meg arról, hogy sem ember, sem állat nem kerülhet érintkezésbe a lombfúvóval.

Helyezze a gépet a talajra, és jobb kezével nyomja a talajhoz a géptestet (FIGYELEM! Ne a lábával). Bal kezével fogja meg az indítógantyút, és gyors, határozott mozdulattal rántsa meg.

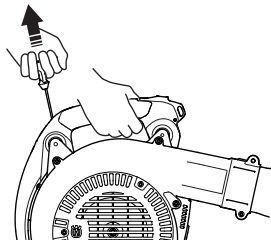

Üzemanyagbiztonság

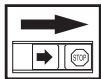

- Használjon túlsordulás-védelemmel ellátott üzemanyagtartályt.
- Soha ne próbálja a gépet működés közben megtankolni. Feltöltés előtt kapcsolja ki a motort, és hagyja hűlni néhány percre.
- Gondoskodjon bőséges szellőztetésről tankolásakor és üzemanyagkeveréskor (kétütemű motorok számára).
- Ne engedje, hogy az üzemanyag a bőrére kerüljön. Az üzemanyag bőrzékenységet idézhet elő, és bőrváltozásokat is okozhat.

- Vigye el a gépet legalább 3 méterre a tankolás helyétől, mielőtt beindítaná.

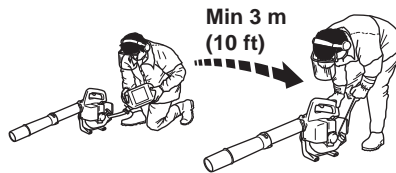

- Soha ne kapcsolja be a gépet:
 - Ha töltés közben ráfolyt az üzemanyag. Töröljön le mindent, és hagyja a kifolyt benzint elpárologni.
 - Ha az üzemanyag ráfolyt Önre illetve a ruhájára, azonnal öltözzön át. Öblítse le azokat a testrészeket, amelyek kapcsolatba kerültek az üzemanyaggal. Használjon szappant és vizet.
 - Ha a gépből üzemanyag szivárog. Ellenőrizze rendszeresen, nincs-e szivárgás az üzemanyagtartály kupakjánál és az üzemanyagvezetéseken.

Szállítás és tárolás

- A gépet és az üzemanyagot úgy tárolja illetve szállítsa, hogy az esetlegesen kiszivárgó gőzök ne érintkezhessenek villamos gépekből, villanymotorokból, erőkapcsolókból/árammegszakítókból, fűtőkazánokból, stb. származó szikrákkal vagy nyílt lánggal.
- Az üzemanyagot csak az arra alkalmas és rendszeresített tartályokban tárolja illetve szállítsa.
- Hosszabb tárolás előtt ürítse ki a gép üzemanyagtartályát. Érdeklődjön meg a legközelebbi benzinkútnál, hogy hová lehet lefejtetni az elhasznált üzemanyagot. Ürítse ki az üzemanyagtartályt; mindaddig pumpálja a kézi szivatóval, amíg a tartály teljesen ki nem ürül. Távolítsa el a gyújtógyertyát, és öntsön egy kanálnyi kétütemű olajat a hengerbe. Néhányszor egymás után fordítsa meg a motort, majd helyezze vissza a gyújtógyertyát.
- Mielőtt a gépet hosszabb időre használaton kívül helyezné, tisztítsa meg alaposan, és végeztesse el teljes szervizét.
- Szállításkor rögzítse a gépet.
- A gépet száraz, hűvös, jól szellőző, pormentes helyen kell tartani. A gépet tartsa gyermekek elől elzárva.



VIGYÁZAT! Bánjon óvatosan az üzemanyaggal. Ne feledkezzen meg a tűz- és robbanás-veszélyről, a gőzök belégzésének veszélyeiről.

MUNKAVÉDELMI UTASÍTÁSOK

Személyi védőfelszerelés



VIGYÁZAT! Amikor a gépet használja, viseljen mindig jóváhagyott személyi biztonsági felszerelést. A személyi biztonsági felszerelés nem küszöböli ki a sérülések kockázatát, de csökkenti a sérülés mértékét, ha bekövetkezik a baleset. A megfelelő felszerelés kiválasztásához kérje kereskedő segítségét. Olvassa el figyelmesen a használati utasítást, és győződjön meg róla, hogy megértette azt, mielőtt a gépet használatba veszi.



VIGYÁZAT! Amikor fülvédőt visel, mindig figyeljen a figyelmeztető jelzésekre és hangokra. A motor leállítása után azonnal vegye le a fülvédőket.

- Szükség esetén, például a vágófelszerelés összeszerelésénél.



- Használjon elegendő hangtompító hatással rendelkező fülvédőket.

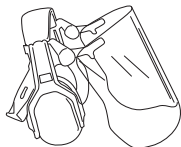

- Mindig viseljen jóváhagyott szemvédő felszerelést. Ha arcvédőt használ, jóváhagott védőszemüveget is kell viselnie. Jóváhagott védőszemüvegek azok, amelyek megfelelnek az ANSI Z87.1 (USA) illetve EN 166 (EU-országok) szabványoknak. Az elfújott ágak vagy egyéb részek szemsérülést okozhatnak.

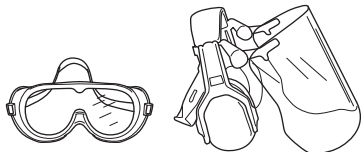

- Használjon stabil, nem csúszós csizmát.



- Mindig erős anyagból készült hosszúnadrágot, kesztyűt és hosszú ujjú inget viseljen. A forgó részekbe kerülő tárgyak okozta sérülésveszély csökkentése érdekében ne viseljen bő ruházatot, sálát, ékszer stb. Haját váll fölött fogja össze.
- Por veszélye esetén porvédő maszkot kell viselni.

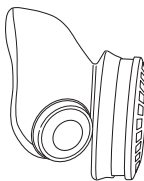

- Mindig legyen a közelben elsősegélykészlet.



A gép biztonsági felszerelése

Ez a fejezet elmagyarázza a gép különböző biztonsági felszereléseit, azok működését, valamint azt az ellenőrzést és karbantartást, amelyről a biztonságos használat érdekében gondoskodnia kell. Lásd a Mi micsoda című fejezetet arról, hogy a különböző alkatrészek hol találhatóak meg a gépen.



VIGYÁZAT! Soha ne használjon olyan gépet, amelynek hibás a biztonsági felszerelése. Végezze el az alább felsorolt ellenőrzési, karbantartási és szervizműveleteket.

MUNKAVÉDELMI UTASÍTÁSOK

Leállító kapcsoló

Használja a leállító kapcsolót a motor leállítására.

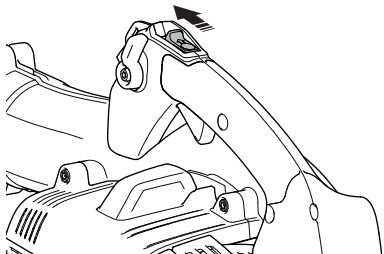

Ellenőrzéshez és karbantartáshoz távolítsa el a gyújtáskábelt és a gyújtógyertyát.

Rezgéscsillapító

Az Ön gépe rezgéscsillapító rendszerrel van ellátva, amelyet úgy konstruáltak, hogy csökkentse a vibrációkat, és könnyebbé tegye a használatot.

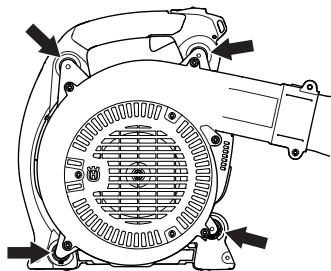

VIGYÁZAT! A rezgéseknek való túlzott kitétel ér- vagy idegsérüléseket okozhat olyan személyeknél, akiknek vérkeringési zavarai vannak. Forduljon orvoshoz, ha annak jeleit tapasztalja, hogy túlzottan ki van téve rezgéseknek. Ezek a panaszok többek között zsibbadás, érzéketlenség, bizsergés, szúrás, fájdalom, erőtlenység, a bőr színének és felületének megváltozása. Ezek a panaszok többnyire az ujjakban, a kezekben és a csuklóknál jelentkeznek. Alacsony hőmérsékleten a veszély növekedhet.

Kipufogódob



A kipufogódobot arra a feladatra tervezték, hogy a zajszintet minimálisra csökkentse, és hogy a kipufogógázokat a kezelő közeléből elvezesse.

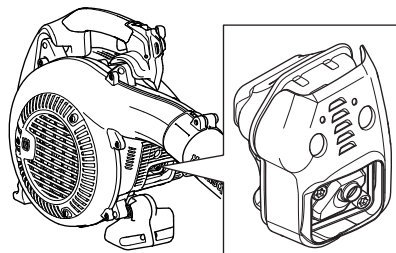

A katalizátorral ellátott hangfogó a kipufogógázban lévő ártalmas anyagokat is csökkenti.

A száraz és meleg klímájú országokban nagyobb a tűzveszély. Ezért az ide szállított berendezéseket úgynevezett szikrafogóhálósával látjuk el. Ellenőrizze, hogy az Ön gépének hangfogóján van-e ilyen háló.

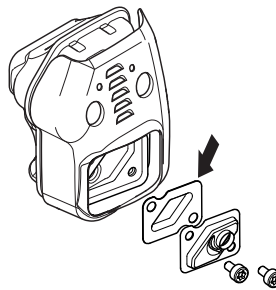

Nagyon fontos, hogy a felhasználó kövesse a kipufogódobra vonatkozó ellenőrzési, karbantartási és szervizelőírásokat.

Soha ne használjon olyan gépet, amelynek hibás a kipufogódobja.

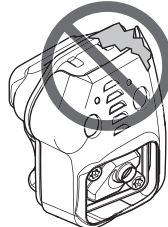

MUNKAVÉDELMI UTASÍTÁSOK

Rendszeresen ellenőrizze, hogy a kipufogódob biztonságosan hozzá van rögzítve a géphez.

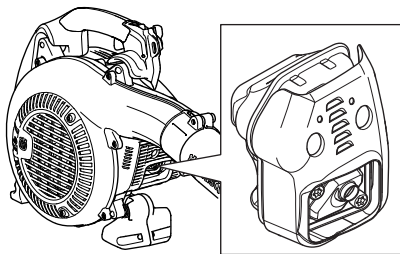

Ha az Ön gépén a kipufogódob szikrafogó hálójával rendelkezik, akkor azt rendszeresen tisztítani kell. Eltömődött háló a motor túlmelegedését okozza, ami a motor komoly károsodásához vezethet.

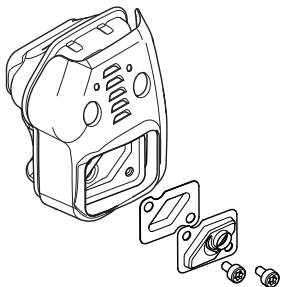

Gondoskodjon róla, hogy a szikrafogó megfelelően a helyére legyen csavarozva.



VIGYÁZAT! A katalízises elemekkel ellátott hangfogók erősen felhevülnek munka közben és a munka után is melegek maradnak egy ideig. Ez az üresjáratra is vonatkozik. A kipufogó érintése égési sérüléseket okozhat. Ne feledkezzen meg a tűzveszélyről!



VIGYÁZAT! A hangtompító belsejében rákkeltő vegyi anyagok is lehetnek. Ügyeljen arra, hogy a hangtompító esetleges sérülésekor ne érintse meg ezeket az anyagokat.

Levegőszűrő

Soha ne használja a lombfúvót levegőszűrő nélkül, illetve sérült vagy deformált szűrőanyaggal, mivel a szűretlen, poros levegő hamar tönkreteszi a motort.

ÖSSZESZERELÉS

Fúvócső

A fúvócső csapolt nyílásos szerelőrendszerrel csatlakozik az egységre.

- A fúvócső fel- vagy leszereléséhez a csőszerítő csavart meg kell lazítani.
- Az avarporszívó kimenetének nyílását állítsa egy vonalba a köztes cső emelt bordájával, majd tolja befelé a csövet addig, amíg a csőben és a házon lévő nyílások egy vonalba nem kerülnek.
- Húzza meg újra a csőszerítő csavart.

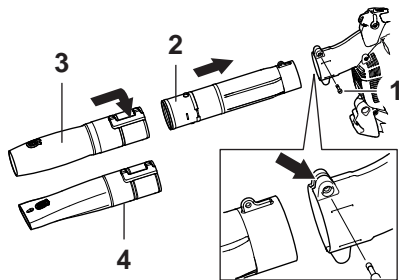

- 1 Csőszerítő csavar
- 2 Köztes cső
- 3 Kerek fúvóka
- 4 Nagy sebességű fúvóka

ÜZEMANYAGKEZELÉS

Üzemanyagkeverék

FIGYELEM! A gép egy kétütemű motorral van felszerelve, amely benzin és kétütemű motorok számára előállított olaj keverékével működik. Fontos, hogy az olaj részarányát pontosan megmérjük, hogy biztosak lehessünk abban, hogy helyes lesz a keverék. Kis mennyiségű üzemanyag keverésénél már kis eltérések is drasztikus módon befolyásolják a keverék összetételét.



VIGYÁZAT! Az üzemanyagkezelésnél gondoskodjék mindig jó szellőztetésről.

Benzin

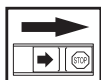

FIGYELEM! Használjon mindig olajjal kevert minőségi (minimum 90 oktánszámú) benzint.



- A benzin oktánszáma ne legyen alacsonyabb 90-nél. Ha az oktánszám 90-nél alacsonyabb, kopogás tapasztalható a motorban. Ez túlhevíti a motort, ami környék motorhibákat okozhat.
- Magasabb fordulatszámon történő üzemeltetés során magasabb oktánszámú benzin használata javasolt. Jó minőségű ólommentes benzint használjon.

Etanoltartalmú E10 üzemanyag használható (max. 10% etanoltartalommal). E10-esnél nagyobb etanoltartalmú üzemanyag használata esetén a motor szegény keveréket kap, és ettől károsodhat.

Kétütemű olaj

- A legjobb eredmény és teljesítmény érdekében használjon speciálisan a mi kétütemű motorjainkhoz kifejlesztett HUSQVARNA kétütemű olajat. Keverékarány: 1:50 (2%).
- Ha nem jut hozzá HUSQVARNA olajhoz, akkor valamilyen más jó minőségű, kétütemű léghűtéses motorok számára gyártott olajat használjon. Az olaj kiválasztásáról beszéljen a szakkereskedővel. Keverékarány: 1:33 (3%).
- Soha ne használjon kétütemű vízhűtéses motorok számára gyártott ún. csónakmotorolajat.
- Soha ne használjon négyütemű motorokhoz használatos olajat.

Benzin, liter	Kétütemű olaj, liter	
	2% (1:50)	3% (1:33)
5	0,10	0,15
10	0,20	0,30
15	0,30	0,45
20	0,40	0,60

Keverék

- A benzint és az olajat mindig tiszta, benzin számára jóváhagyott tartályban keverje.
- Kezdje mindig a szükséges benzinmennyiség felével. Töltse ehhez hozzá a teljes olajmennyiséget. Keverje (rázza) össze az üzemanyagkeveréket. Töltse hozzá a benzin hátralevő részét.
- Alaposan keverje (rázza) össze az üzemanyagkeveréket, mielőtt azt a gép üzemanyagtartályába töltene.



- Ne tartalékolja egy hónapnál tovább az üzemanyagot!
- Ha a gépet hosszabb ideig nem használja, akkor ki kell üríteni és kitisztítani az üzemanyagtartályt.

ÜZEMANYAGKEZELÉS

Tankolás

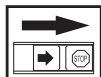

VIGYÁZAT! A következő óvintézkedések csökkentik a tűzveszélyt:

Az üzemanyagot jól szellőző helyen töltsé be. Ne töltsön be üzemanyagot házon belül.

Ne dohányozzon, és ne helyezzen meleg tárgyakat az üzemanyag közelébe.

Tankolás előtt mindig állítsa le a motort.

Feltöltés előtt kapcsolja ki a motort, és hagyja húlni néhány percig.

A tanksapkát óvatosan nyissa ki, hogy az esetleges túlnyomás lassan kiegyenlítődhessen.

Szorítsa rá alaposan a tanksapkát tankolás után.

Ha töltés közben ráfolyt az üzemanyag. Töröljön le mindent, és hagyja a kifolyt benzint elpárologni.

Mindig vigye el a gépet a tankolás helyétől és forrásától, mielőtt beindítaná.

- Vigye el a gépet legalább 3 méterre a tankolás helyétől, mielőtt beindítaná.

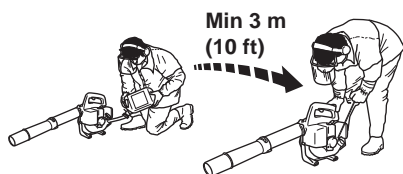

- Törölje le az üzemanyagtartály fedele körüli felületet. Az üzemanyagba került szennyeződések üzemzavarokat okoznak.
- Az üzemanyag betöltése előtt mozgassa meg alaposan a tartályt hogy az üzemanyag jól összekeveredjen.
- Használat előtt mindig ellenőrizze az üzemanyagszintet. Hagyjon helyet az üzemanyagnak a kitérülésre, mivel a motorból és a napból származó hő miatt kitérülő üzemanyag túlsordulhat.
- A fogantyúkat tartsa szárazon, és ne engedje, hogy olaj és üzemanyag kerüljön rájuk.
- Mindig tárolja az üzemanyagot erre a célra jóváhagyott tartályban.

BEINDÍTÁS ÉS LEÁLLÍTÁS

Beindítás és leállítás



VIGYÁZAT! Mindig vigye el a gépet a tankolás helyétől és forrásától, mielőtt beindítaná. Helyezze a gépet stabil felületre.

Illetéktelenek nem tartózkodhatnak a munkaterületen, ellenkező esetben komoly személyi sérülések veszélye áll fenn. A biztonsági távolság 15 méter.

A gépet csak teljes felszereléssel szabad beindítani. Ha a gép indításakor nincs felhelyezve az összes védőburkolat, ez személyi sérülés veszélyét hordozza magában.

Beindítás

Gázadagoló állása: Állítsa a gázadagolót alapjábanba.



Üzemanyagpumpa: Nyomogassa az üzemanyagpumpa gumilabdáját, míg az el nem kezd üzemanyaggal tölteni. A labdának nem szükséges teljesen megtelnie.

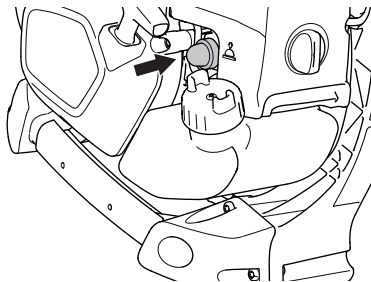

Hideg motor

Szívató: Állítsa a szívatógombot szívatóállásba.

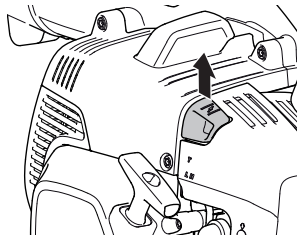

Nyomja a géptestet jobb kézzel a talajhoz (FIGYELEM! Ne lábbal!).

Ragadja meg bal kézzel az indítófogantyút, húzza ki lassan az indítózsínort, amíg ellenállásba nem ütközik (az indítóhorgok kapaszkodnak), majd gyors, erőteljes mozdulatokkal rántsa be a motort. **Soha ne tekerje rá a kezére az indítózsínort.**

Amíg a motor meg nem próbál indulni, húzza meg többször a zsinórt (maximum 5-ször).

Állítsa a szívatószabályozót üzemelés állásba.

Addig húzza a zsinórt, amíg a motor el nem indul, és fokozatosan kezdje működtetni a gázkart a motorfordulatszám növeléséhez, így elérhető a megfelelő sebesség.

Meleg motor

Ugyanazokat a műveleteket ismételje, mint hideg motor indítása esetében, de a szívatószabályozót ne tegye szívató állásba. Ha a motor néhány próbálkozás után nem indul be, zárja el a szívatószelepet, és rántsa meg újra az indítózsínort.

Beindításkor a gép azonnal elkezd levegőt fújni, alapjábanban is.

Ha a motor a szívató túlzott használata miatt nem indul, nyissa ki a szívatószelepet, és rántsa meg újra az indítózsínort.

FIGYELEM! Ne húzza ki az indítózsínort teljesen, és ne engedje el az indítófogantyút, ha a zsinórt teljesen kihúzott állapotban van. Ez a gép károsodását okozhatja.

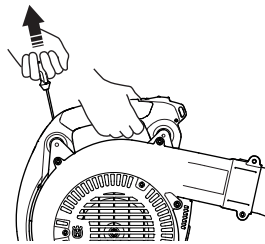

FIGYELEM! Semmilyen testrészével ne érjen a jelölt felülethez. Ha a gyertyasapka hibás, égési sérülések keletkezhetnek a bőrön, vagy elektromos áramütés léphet fel.

BEINDÍTÁS ÉS LEÁLLÍTÁS

Mindig viseljen kesztyűt. Soha ne használjon olyan gépet, amelyben a gyertyasapka meghibásodott.

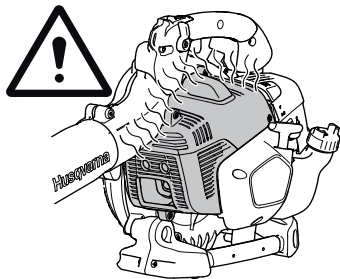

Leállítás

Állítsa a gázadagolót aljárati pozícióba, és tartsa nyomva leállítókapcsolót addig, amíg a motor teljesen le nem áll.

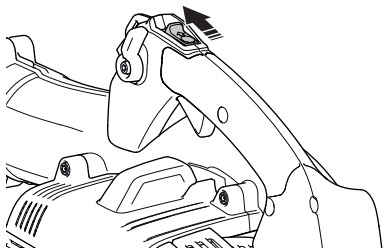

FIGYELEM! A stop kapcsoló automatikusan visszatér start állásba. A véletlen beindítás elkerülése érdekében szereléskor, ellenőrzéskor vagy karbantartáskor húzza le a gyertyapipát a gyújtógyertyáról.

MUNKATECHNIKA

Általános munkavédelmi utasítások

FONTOS! Ez az alfejezet a lombfúvók használatára vonatkozó alapvető biztonsági szabályokat ismerteti. Ha munka közben elbizonytalanodik a munka folytatását illetően, kérje szakember tanácsát. Forduljon kereskedőhöz vagy márkaszervizhez. Ne használja a gépet olyan feladatok elvégzésére, amelyekhez, úgy véli, nincs elegendő szakértelme.

Legyen tekintettel a közelben lakókra, ne használja a gépet alkalmatlan időpontban, például késő este vagy korán reggel. Csökkentse a zajszintet az egy időben használt berendezések számának korlátozásával. Olvassa el és tartsa be az alábbi egyszerű tanácsokat, hogy minél kevésbé zavarja környezetét.

- Ez a lombfúvó kézzel hordozható típusú. A lombfúvót a fogantyú kézzel való megfogásával lehet megtartani. A fogantyú megfogásával lehet irányítani és működtetni. A légáram sebessége a gázszabályozóval állítható. Válassza az adott munkához leginkább megfelelő sebességet. Hogy ne kelljen az ujját mindig a gázszabályozón tartani a lombfúvó használatakor, a szükséges gáz a gázállító (D) segítségével is biztosítható. Teljes gáz adáshoz teljesen tolja be a gázállítót.

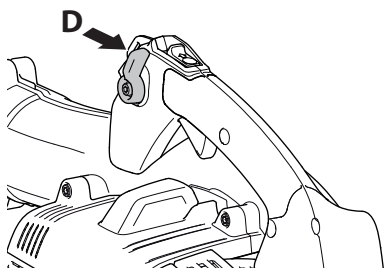

- Mindig a lehető legkisebb gázzal üzemeltesse a lombfúvót. Teljes gázra ritkán van szükség, a legtöbb munka félgázon is elvégezhető. Kisebb gáz használata kisebb zajjal és kevesebb porral jár, és az összegyűjtött vagy mozgatott szemet is jobban kezelhető így.
- A talajra tapadt szemetet gerebnyével vagy kéfével lazítsa meg.

- A lombfúvó nyílását a lehető legközelebb tartsa a talajhoz. A fúvócső teljes hosszát használja fel, hogy a légáram a talaj közelében maradjon.

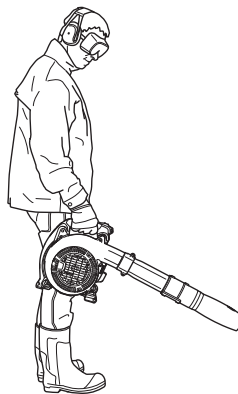

- Takarítson össze maga után. Győződjön meg róla, hogy ne fúj szemetet másnak a kertjébe.
- A főleg zaj elkerülése érdekében csak munkaidőben használja a gépet. Ne dolgozzon vele korán reggel vagy késő este.



VIGYÁZAT! Ügyeljen a környezetére. Ha valaki megközelíti a munkaterületet, állítsa a gázadagolót a legkisebb gázra, amíg az illető biztonságos távolságba nem kerül. Ne irányítsa a lombfúvót ember, állat, játszótér, nyitott ablak, gépkocsi stb. felé.

Alapvető munkavédelmi szabályok



- A 15 méteres munkaterületen belül illetéktelen személy és állat nem tartózkodhat.
- Tankolás előtt mindig állítsa le a motort.
- Ügyeljen rá, hogy semmilyen testrésze ne érjen hozzá a forró felületekhez.
- Soha ne érintse meg a gyújtógyertyát vagy a gyújtókábelt, amikor a motor működésben van. A gyújtógyertya vagy a gyertyapipa érintése áramütést okozhat.
- Az erős légáram úgy felgyorsíthatja a tárgyakat, hogy azok visszapattanva súlyos szemsérülést okozhatnak.
- Ne irányítsa a légáramot ember vagy állat felé.
- Mielőtt tartozékot vagy egyéb alkatrészt szerelne fel vagy le, állítsa le a motort.

MUNKATECHNIKA

- Ne használja a fűrészt rossz időben, például sűrű ködben, erősen zuhogó esőben, erős szélben vagy nagy hidegben, stb. A rossz időjárási viszonyok között végzett munka fárasztó, és veszélyes helyzeteket teremthet, például síkos felület.
- Minimalizálja a fűvási időt a poros területek enyhe benedvesítésével vagy permetezőberendezéssel.
- Csökkentse a vízfelhasználást úgy, hogy a pázsit és kert körüli különféle alkalmazásokban víztömítő helyett légkompresszort használ, például a rácsok, grill, árnyékoló, veranda stb. tisztításához.
- Gondoskodjon róla, hogy stabilan álljon, és járása biztos legyen. Nézzon körül és ellenőrizze lehetséges akadályok (például gyökerek, kövek, gödrök, árkok, stb.) jelenlétét, arra az esetre, ha hirtelen el kellene mozdulnia. Lejtős helyeken nagy elővigyázat.
- Ne tegye le a gépet, ha a motor jár, anélkül, hogy felügyelne rá.
- A motor kipufogógázai: szén-monoxidot tartalmaznak, ami szén-monoxid mérgezést idézhet elő. Soha ne indítsa be ezért, illetve ne használja a gépet zárt helyiségben, ahol a légmozgás nem kielégítő.
- Létrán vagy állványzaton tilos használni a lombfűvót.
- FIGYELEM! Ne használja a gépet olyan körülmények között, ahol ha baleset következne be, nem lenne lehetősége segítséget hívni.
- Ügyeljen a szélirányra. Könnyítse meg a munkát a szél kihasználásával.
- Használja az egész fűvócső-hosszabbítót, hogy a légáramlat a talaj közelében fejthesse ki hatását.
- Mindig ügyeljen arra, hogy a hulladékot ne fújja át más tulajdonában lévő területre.
- Az avarporszívó fűvócsővét ne fordítsa nyílt láng felé, elkerülendő az egység kigyulladását, a sérüléseket, valamint a környezet károsítását.
- A nagy halmok mozgatása a lombfűvóval túlzottan időigényes, és fősleges zajjal jár.
- Tartsa meg egyensúlyát, és álljon szilárdan.
- A gépet a munka befejezése után függőleges helyzetben kell tárolni.

Alapvető szabály



VIGYÁZAT! Óvja magát a felcsapódó tárgyaktól. Mindig viseljen védőszemüveget. A szemébe csapódó kövek, szemét stb. vakságot vagy súlyos sérüléseket okozhatnak. Senkit ne engedjen a munkaterületre. Gyermekek, állatok, szemlélődők és segítőtársak is csak 15 m távolságig közelíthetik meg a munkaterületet. Ha valaki közeledik, azonnal állítsa le a gépet.



VIGYÁZAT! Tisztítás előtt mindig állítsa le a motort.

A légáram sebessége a gázszabályozóval állítható. Mindig az adott munkához legmegfelelőbb sebességet válassza.

A gázadagolást a gázszabályozó beállításával a kívánt helyzetben rögzítheti, és így a lombfűvó használata alatt nem kell végig a gázszabályozón tartania az ujját. Teljes gáz adásához teljesen húzza hátra a gázszabályozót.

- Ellenőrizze, nem blokkolja-e valami (pl. levelek vagy szemét) a levegőbeömlő nyílást. Az levegőbeömlő nyílás eltömődése esetén csökken a lombfűvó teljesítménye, és megemelkedik a motor működési hőmérséklete, ami a motor meghibásodásához vezethet. Állítsa le a motort, és szüntesse meg az eltömődést.

KARBANTARTÁS

Porlasztó

Az alapjáratú fordulatszám beállítása

A beállítások előtt a légszűrőt ki kell tisztítani és a légszűrőfedelelet a helyére kell szerelni. Amennyiben újrabállításra van szükség, állítsa be az alapjáratú fordulatszámot a T csavarral.

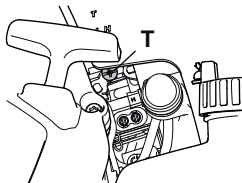

Javasolt alapjáratú fordulatszám: Lásd a Műszaki adatok című fejezetet.

Kipufogódob



FIGYELEM! Egyes hangtompítók katalizátorosak. Olvassa el a Műszaki adatok című fejezetet, hogy megtudja, hogy az Ön gépe katalizátoros-e.

A kipufogódobot arra a feladatra tervezték, hogy csökkentse a zajszintet, és hogy a kipufogógázokat a kezelőtől elvezesse. A kipufogógázok forróak és szikrákat tartalmazhatnak, amelyek tüzet okozhatnak, ha száraz és gyúlékony anyaggal érintkeznek.

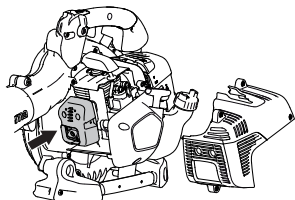

Bizonyos kipufogódobok speciális szikrafogó hálóval vannak ellátva. Ha az Ön gépén van ilyen háló, akkor azt hetente legalább egyszer meg kell tisztítania. Ezt drótkéfével lehet a legjobban elvégezni. A hálót a nem katalizátoros hangtompítókön hetente egyszer kell tisztítani, esetleg cserélni. A hálót a katalizátoros hangtompítókön havonta egyszer ellenőrizni, esetleg tisztítani kell. **Ha a háló sérült, cserélje ki.** Ha a háló gyakran eltömődik, az annak a jele lehet, hogy a katalizátor nem működik megfelelően. Ellenőriztesse a szerkezetet viszonteladójával. Egy eltömődött

háló a gép túlmelegedéséhez, és a henger és a dugattyú sérüléséhez vezet.

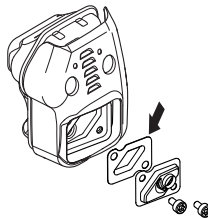

FIGYELEM! Ne üzemeltesse a gépet hibás hangfogóval.



VIGYÁZAT! A katalízises elemekkel ellátott hangfogók erősen felhevülnek munka közben és a munka után is melegek maradnak egy ideig. Ez az üresjáratra is vonatkozik. A kipufogó érintése égési sérüléseket okozhat. Ne feledkezzen meg a tűzveszélyről!

A hűtőrendszer

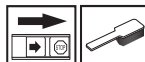

A lehető legalacsonyabb üzemi hőmérséklet megtartása érdekében a gép hűtőrendszerrel van felszerelve.

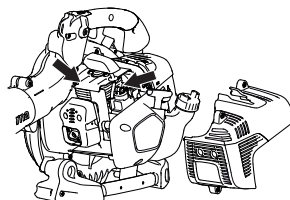

Tisztítsa meg kéfével a hűtőrendszert hetente egyszer, erős igénybevétel esetén gyakrabban is. Szennyezett vagy eltömődött hűtőrendszernek a gép túlmelegedése az eredménye, ami a dugattyú és a henger károsodását okozza.

Gyújtógyertya



A gyújtógyertya műszaki állapotát befolyásolja:

- Helytelen porlasztóbeállítás.
- Nem megfelelő a kenőanyag (túl sok az olaj, vagy rossz a minősége).
- Elszennyeződött levegőszűrő.

Ezek a tényezők lerakódásokat okozhatnak a gyújtógyertya elektródáin, ami üzemzavarokhoz és indítási problémákhoz vezethet.

Ha a gép erőtlen, nehéz beindítani, vagy egyenlőtlen az üresjárata, akkor mindig ellenőrizze először a gyújtógyertyát.

KARBANTARTÁS

Ha a gyújtógyertya elszennyeződött, tisztítsa meg azt és ellenőrizze a szikraközt. A helyes szikraköz 0,65 mm. A gyújtógyertyát kb. egy hónapi üzemelés után ki kell cserélni, vagy korábban, ha az elektródák nagyon elhasználódtak.

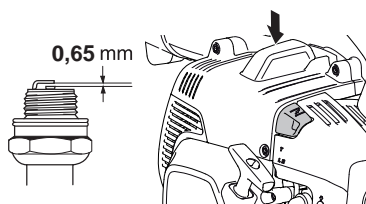

FIGYELEM! Használja mindig az előírt típusú gyújtógyertyát! Nem megfelelő gyújtógyertya komolyan károsíthatja a hengert és a dugattyút. A gyújtógyertya olyan legyen, amely a rádióadást nem zavarja.

Levegőszűrő



A levegőszűrőt rendszeresen tisztítani kell a portól és a szennyeződésektől, hogy elkerüljük a következőket:

- A porlasztó üzemzavarai.
- Indítási problémák.
- A motor teljesítményének csökkenése.
- A motor részeinek fölösleges kopása
- Szokatlanul nagy üzemanyagfogyasztás.

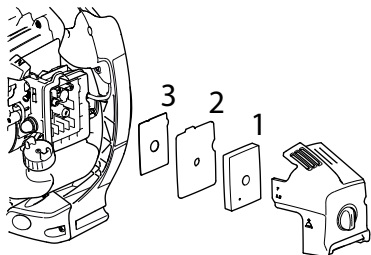

- 1 Műanyaghab szűrő (uretán szűrő)
- 2 Filc szűrőbetét
- 3 Légszűrőfedél

A levegőszűrőt 25 óránként, vagy rendkívül poros körülmények esetén többször kell tisztítani.

A levegőszűrő tisztítása

Zárja le a szívatókart úgy, hogy szívató állásba állítja a szívatót.

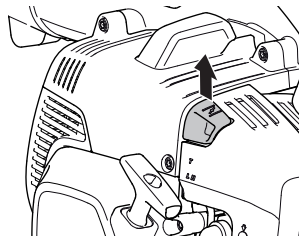

- A hengerfedelet levéve emelje ki a levegőszűrőt. Mossa át a szűrőt meleg szappanos vízzel. Tisztítsa meg a szűrő fedelének belsejét is sűrített levegővel vagy kefével. Visszaszereléskor a szűrőnek száraznak kell lennie.
- Vegye ki a filc szűrőbetétet a szűrőházból és óvatosan kefélje ki belőle a szennyeződéseket.
- Helyezze be a légszűrőfedelet és a filc szűrőbetétet a légszűrőtartóba.
- Helyezze fel a habszivacs szűrőt a légszűrőfedél alá.
- Helyezze fel a levegőszűrő fedelét.

Egy bizonyos időn túl használt levegőszűrőt nem lehet teljesen megtisztítani. Ezért rendszeres időközönként új levegőszűrőre kell azt kicserélni. **Egy megrongálódott levegőszűrőt mindig ki kell cserélni.** A sérült, erősen szennyezett vagy üzemanyaggal átitatott levegőszűrő-betétet mindig ki kell cserélni.

Levegőbeömlő rács

Ellenőrizze, nem blokkolja-e valami (pl. levelek vagy szemét) a levegőbeömlő nyílást. Az levegőbeömlő nyílás eltömődése esetén csökken a lombfúvó teljesítménye, és megemelkedik a motor működési hőmérséklete, ami a motor meghibásodásához vezethet. Állítsa le a motort, és szüntesse meg az eltömődést.

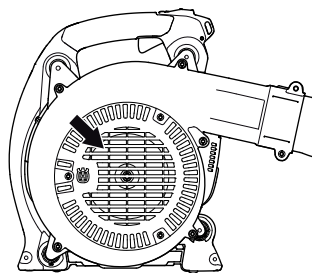

VIGYÁZAT! Soha ne használja a lombfúvó a rács nélkül. Használat előtt ellenőrizze, hogy a rács a helyén van-e és nem sérült-e.

Üzemanyagszűrő

Ellenőrizze, hogy az üzemanyagszűrő nincs-e elszennyeződve, illetve hogy az üzemanyagvezetéken nincsenek-e repedések vagy egyéb sérülések. Szükség esetén cserélje ki.

KARBANTARTÁS

Karbantartási séma

Alább következnek egy lista a gép karbantartásának pontjaival. A legtöbb pontot a Karbantartás című fejezet írja le. A felhasználó kizárólag olyan karbantartási és szervizmunkákat végezhet, amelyek ebben a használati utasításban szerepelnek. Komolyabb beavatkozásokat csak elismert szervizműhely végezhet.

Karbantartás	Napi karbantartás	Heti karbantartás	Havi karbantartás
Tisztítsa meg a gépet kívülről.	X		
Ellenőrizze a gázsabályozó zár és a gázsabályozó működését biztonsági szempontból.	X		
Ellenőrizze, hogy a leállító kapcsoló működik-e.	X		
Tisztítsa meg a levegőszűrőt. Ha szükséges, cserélje ki.	X		
Ellenőrizze, hogy a csavarok és csavaranyák megfelelően meg vannak-e húzva.	X		
Ellenőrizze, hogy nincs-e üzemanyagszivárgás a motortól, üzemanyagtartálytól illetve üzemanyagvezetékektől.	X		
Ellenőrizze, hogy az üzemanyagszűrő nincs-e elszennyeződve, illetve hogy az üzemanyagvezetéken nincsenek-e repedések vagy egyéb sérülések. Szükség esetén cserélje ki.	X		
Ellenőrizze, nincs-e eltömődve a levegőbeömlő rács valamelyik oldala.	X		
Ellenőrizze indítószerkezetet a zsinórjával.		X	
Ellenőrizze, hogy a rezgéscsillapító elemek sértetlenek-e.		X	
Tisztítsa meg a gyújtógyertya külső felületét. Szerelje le a gyertyát és ellenőrizze az elektródahézagokat. A hézag 0,65 mm legyen, ellenkező esetben a gyertyát ki kell cserélni. A gyújtógyertya olyan legyen, amely a rádióadást nem zavarja.		X	
Tisztítsa meg a gép hűtőrendszerét.		X	
Tisztítsa meg illetve cserélje ki a hangtompító szikrafogóhálóját (csak a katalizátorral nem rendelkező hangtompítókra vonatkozik).		X	
Tisztítsa meg a porlasztót kívülről, és a porlasztó környezetét.		X	
Ellenőrizze, hogy az üzemanyagszűrő nincs-e elszennyeződve, illetve hogy az üzemanyagvezetéken nincsenek-e repedések vagy egyéb sérülések. Szükség esetén cserélje ki.			X
Ellenőrizze az összes villamos vezetékét és csatlakozást.			X
Cserélje ki a gyújtógyertyát. A gyújtógyertya olyan legyen, amely a rádióadást nem zavarja.			X
Ellenőrizze és esetlegesen tisztítsa meg a hangtompító szikrafogóhálóját (ez kizárólag a katalizátoros hangtompítókra vonatkozik).			X

MŰSZAKI ADATOK

Műszaki adatok

Műszaki adatok	525BX
Motor	
Hengerűrtartalom, cm ³	25,4
Fordulatszám alapjáraton, ford/perc	3000
Katalizátoros hangtompító	Igen
Fordulatszám-szabályozott gyújtásrendszer	Igen
Gyújtásrendszer	
Gyújtógyertya	NGK BPMR8Y
Elektródátávolság, mm	0,6–0,7
Üzemanyag-/kenőrendszer	
Benzintartály űrtartalma	0,45
Tömeg	
Tömeg, üzemanyag nélkül, kg	4,3
Zajkibocsátás	
(lásd megj. 1)	
Zajsztint, mért, dB(A)	104
Zajsztint, garantált L _{WA} dB(A)	106
Zajsztintek	
(2.sz.jegyzet)	
A felhasználó hallószervénél mért ekvivalens hangnyomássztint az EN15503 szerint, dB(A)	
Kerek fúvóka	91
Széles fúvóka	92
Rezgéssztintek	
(lásd a 3. sz. megjegyzést)	
Az EN15503 szerint mért ekvivalens rezgéssztintek (a _{hw,eq}) a fogantyúban, m/s ²	
Kerek fúvóka	1,2
Széles fúvóka	2,0
Ventilátor teljesítménye	
Max. levegősebesség kerek fúvókával (m/s):	70
Max. levegősebesség széles fúvókával, m/s:	86
Légáram kerek fúvókával, m ³ /perc	13
Légáram széles fúvókával, m ³ /min:	10

1. sz. megjegyzés: A környezet zajszennyezése zajteljesítményszintként (L_{WA}) mérve a 2000/14/EG EKG-dírekktíva szerint. A gép jelentésben szereplő hangteljesítményszintjét a legmagasabb szintet produkáló eredeti vágófelszereléssel mérték. A garantált és a mért hangteljesítmény közötti különbségnek az az oka, hogy a garantált hangteljesítmény tartalmazza a mérési eredményben lévő ingadozást és az azonos modellű gépek közötti eltéréseket is a 2000/14/EK jelű irányelv értelmében.

2. megjegyzés: Az ekvivalens zajnyomássztint értékét 1/7 rész alapjáratú és 6/7 rész teljes fordulatszámon való működésből álló munkaciklus alapján számítják ki. A gép ekvivalens hangnyomássztintjére vonatkozó jelentési adatok az 1 dB (A) tipikus statisztikus ingadozásával (szórásával) rendelkeznek.

3. megjegyzés: Az ekvivalens rezgéssztint értékét 1/7 rész alapjáratú és 6/7 rész teljes fordulatszámon való működésből álló munkaciklus alapján számítják ki. Az ekvivalens rezgéssztintre vonatkozó jelentési adatok az 1 m/s² tipikus statisztikus ingadozásával (szórásával) rendelkeznek.

MŰSZAKI ADATOK

Termékazonossági EGK-bizonyítvány

A Husqvarna AB, SE-561 82 Huskvarna, Svédország (tel.: +46-36-146500) saját felelősségére kijelenti, hogy azok a **Husqvarna 525BX** lombfűvók, amelyek a 2016-es évben vagy azt követően kaptak sorozatszámot (az év jól láthatóan fel van tüntetve a típusablán, a sorozatszám előtt), megfelelnek az EGK TANÁCSA következő IRÁNYELVEINEK:

- Gépekről szóló **2006/42/EK** irányelv (2006. május 17.).
- 2014 február 26. "az elektromágneses kompatibilitást illetően" **2014/30/EU**.
- 2000 május 8. "a környezet zajszennyezését illetően", **2000/14/EG**. Megfelelőségi felmérés az V. függelék szerint.

A zajszennyezését illetően lásd a Műszaki adatok című fejezetet.

Alkalmazott szabványok: **EN ISO 12100:2010, CISPR 12:2009, EN 15503:2009/A1:2013**

A Svensk Maskinprovning (SMP) AB, Box 7035, SE-750 07 Uppsala, Svédország, típusellenőrzést végzett a Husqvarna AB vállalat számára. A bizonyítványok számai: **SEC/14/2423**

Huskvarna, 2016 március 30.



Per Gustafsson, Fejlesztési igazgató (A Husqvarna AB technikai dokumentációért felelős hivatalos képviselte.)

ZNACZENIE SYMBOLI

Symbole

OSTRZEŻENIE! W razie nieuważnego lub nieprawidłowego posługiwania się maszyną może ona stać się niebezpiecznym narzędziem, mogącym spowodować obrażenia lub śmierć użytkownika lub innych osób.



Przed przystąpieniem do pracy maszyną prosimy dokładnie i ze zrozumieniem zapoznać się z treścią niniejszej instrukcji.



Zawsze należy stosować:

- Ochronniki słuchu
- Zatwierdzona osłona oczu
- Ponieważ istnieje ryzyko powstawania kurzu, należy stosować środki ochrony dróg oddechowych.



Rękawice należy używać wtedy, kiedy to jest konieczne.



Niniejszy produkt zgodny jest z obowiązującymi dyrektywami CE.



Dmuchawa jest w stanie z dużą siłą odrzucać przedmioty, które mogą odbić się o coś i uderzyć operatora. Jeżeli nie jest stosowane zalecane wyposażenie ochronne, może to doprowadzić do poważnych urazów oczu.



Operator dmuchawy musi dopilnować, aby w odległości 15 metrów nie było ludzi ani zwierząt. Gdy kilku operatorów pracuje jednocześnie na tym samym terenie, muszą oni zachowywać od siebie bezpieczną odległość wynoszącą co najmniej 15 metrów.



Pompa paliwowa.

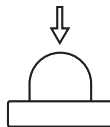

Emisja hałasu do otoczenia zgodna z dyrektywą Wspólnoty Europejskiej. Wartość emisji dla maszyny podana została w rozdziale Dane techniczne oraz na naklejce.



Pozostałe symbole/naklejki samoprzylepne umieszczone na maszynie dotyczą specjalnych wymogów, związanych z certyfikatami w poszczególnych krajach.

Silnik zostaje wyłączony w wyniku przestawienia wyłącznika w położenie "stop". **UWAGA!** Wyłącznik powraca samoczynnie w położenie "start". Dlatego przed przystąpieniem do montażu, kontroli oraz/lub konserwacji należy zawsze zdejmować nasadkę ze świecy zapłonowej w celu zapobieżenia niezamierzonemu uruchomieniu silnika.



Wykonuj regularnie czyszczenie.



Kontrola wzrokowa.



Uzupełnianie paliwa.



Dźwignia ssania w położeniu "otwarte".



Dźwignia ssania w położeniu "zamknięte".



SPIS TREŚCI

Spis treści

ZNACZENIE SYMBOLI	
Symbol 380	
SPIS TREŚCI	
Spis treści 381	
Przystępując do uruchomienia należy pamiętać o przestrzeganiu następujących zasad: 381	
WSTĘP	
Szanowny Kliencie! 382	
OPIS URZĄDZENIA	
Opis zespołów dmuchawy 383	
OGÓLNE ZASADY BEZPIECZEŃSTWA	
Uwagi ogólne 384	
ZASADY BEZPIECZEŃSTWA	
Środki ochrony osobistej 386	
Zespoły zabezpieczające maszyny 386	
MONTAŻ	
Rura nadmuchowa 389	
OBCHODZENIE SIĘ Z PALIWEM	
Paliwo 390	
Tankowanie 391	
URUCHAMIANIE I WYŁĄCZANIE	
Uruchamianie i wyłączanie 392	
TECHNIKA PRACY	
Ogólne zasady pracy maszyną 394	
KONSERWACJA	
Gaźnik 396	
Tłumik 396	
Układ chłodzenia 396	
Świeca zapłonowa 396	
Filtr powietrza 397	
Plan konserwacji 398	
DANE TECHNICZNE	
Dane techniczne 399	
Deklaracja zgodności WE 400	

Przystępując do uruchomienia należy pamiętać o przestrzeganiu następujących zasad:

Zapoznaj się dokładnie z treścią instrukcji obsługi.



OSTRZEŻENIE! Długotrwałe przebywanie w hałasie może doprowadzić do trwałej utraty słuchu. Dlatego należy zawsze stosować atestowane ochronniki słuchu.



OSTRZEŻENIE! Pod żadnym pozorem nie wolno zmieniać ani modyfikować fabrycznej konstrukcji maszyny bez zezwolenia wydanego przez producenta. Zawsze należy używać wyłącznie oryginalnych części zamiennych. Samowolne wprowadzanie zmian oraz/ lub montowanie wyposażenia nie zatwierdzonego przez producenta może stać się przyczyną groźnych obrażeń lub śmierci obsługującego urządzenie bądź innych osób.



OSTRZEŻENIE! Dmuchała może okazać się niebezpiecznym narzędziem. Nieprawidłowe lub nieuważne posługiwanie się nią może być przyczyną poważnych obrażeń, nawet zagrażających życiu. Bardzo ważne jest, aby przeczytać i zrozumieć niniejszą instrukcję obsługi.

Husqvarna AB nieustannie modernizuje swoje wyroby, w związku z czym zastrzega sobie prawo do wprowadzania zmian dotyczących m.in. wyglądu produktów bez uprzedzenia.

Dmuchała przeznaczona jest wyłącznie do zdmuchiwania zanieczyszczeń z trawników, ścieżek, drózek asfaltowych, itp.

WSTĘP

Szanowny Kliencie!

Gratulujemy wyboru produktu Husqvarna! Tradycja firmy Husqvarna sięgają roku 1689, kiedy to król Karl XI nakazał wybudować fabrykę muszkietów na brzegu rzeki Huskvarna. Lokalizacja fabryki była trafna, gdyż umożliwiała wykorzystywanie energii wodnej. Przez ponad 300 lat istnienia, w fabryce Husqvarna produkowano wiele różnych produktów – od opalanych drewnem pieców kuchennych po nowoczesne maszyny kuchenne, maszyny do szycia, rowery, motocykle i in. W 1956 roku wypuszczono pierwsze kosiarki silnikowe, a w 1959 przyszła kolej na pilarki łańcuchowe. Produkty te do dziś stanowią podstawowy asortyment Husqvarny.

Husqvarna jest obecnie światowym liderem w zakresie produkcji sprzętu do prac leśnych i ogrodniczych, a jej priorytetem jest zapewnienie najwyższej jakości produktów. Firma zajmuje się tworzeniem, produkcją i sprzedażą maszyn o napędzie silnikowym, przeznaczonych do użytku w leśnictwie, ogrodnictwie i budownictwie. Celem Husqvarny jest również zachowanie najwyższego poziomu ergonomii, użyteczności i bezpieczeństwa produktów oraz troska o środowisko. Dlatego wprowadzanych jest wiele udoskonaleń, dzięki którym urządzenia spełniają wysokie wymagania w tych obszarach.

Jesteśmy przekonani, że przez długi czas będą Państwo zadowoleni z jakości i wydajności naszych produktów. Zakup jakiegokolwiek z naszych produktów daje możliwość korzystania z profesjonalnej pomocy i obsługi technicznej, w razie konieczności przeprowadzenia naprawy lub serwisu. Jeżeli maszyna nie została kupiona w autoryzowanym punkcie sprzedaży, prosimy zapytać o najbliższy warsztat serwisowy.

Mamy nadzieję, że będą Państwo zadowoleni ze swojej maszyny i że będzie ona Państwu służyć przez długie lata. Prosimy pamiętać, że niniejsza instrukcja obsługi jest ważnym dokumentem, dzięki któremu maszyna zyskuje większą wartość. Stosując się do zawartych w niej wskazówek (na temat użytkowania, obsługi technicznej, konserwacji itd.) można znacznie przedłużyć okres użytkowy maszyny, a także zwiększyć jej wartość w przypadku sprzedaży. W razie sprzedaży maszyny należy przekazać nowemu użytkownikowi także instrukcję obsługi.

Dziękujemy za wybór produktu Husqvarna!

Husqvarna AB nieustannie modernizuje swoje wyroby, w związku z czym zastrzega sobie prawo do wprowadzania zmian dotyczących m.in. wyglądu produktów bez uprzedzenia.

OPIS URZĄDZENIA

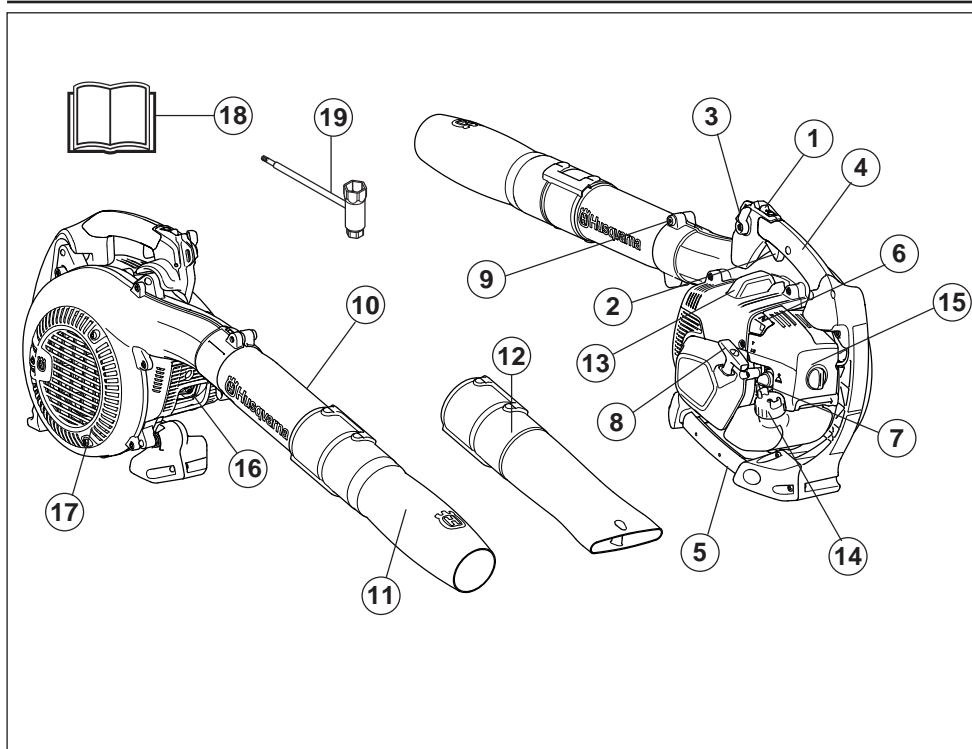

Opis zespołów dmuchawy

- | | |
|-------------------------------------|------------------------------|
| 1 Wylłącznik | 10 Rura pośrednicząca |
| 2 Dźwignia gazu | 11 Okrągła końcówka wylotowa |
| 3 Regulacja ustawień przepustnicy | 12 Końcówka wylotowa płaska |
| 4 Uchwyt sterujący/Uchwyt manewrowy | 13 Świeca zapłonowa |
| 5 Uchwyt | 14 Korek wlewu paliwa |
| 6 Dźwignia ssania | 15 Filtr powietrza |
| 7 Pompa paliwowa | 16 Tłumik |
| 8 Uchwyt rozrusznika | 17 Sitko wlotu powietrza |
| 9 Wkręt obejmy rury | 18 Instrukcja obsługi |
| | 19 Klucz kombinowany |

OGÓLNE ZASADY BEZPIECZEŃSTWA

Uwagi ogólne



OSTRZEŻENIE! Nadmierne wibracje mogą spowodować uszkodzenia naczyń krwionośnych lub nerwów u osób mających problemy z krążeniem. Zgłoś się do lekarza, jeżeli wystąpią objawy fizyczne, które mogą być związane z nadmiernymi wibracjami. Przykładem takich objawów jest drętwienie, brak czucia, „łaskotanie”, „klucie”, ból, całkowita lub częściowa utrata siły, zmiany koloru skóry lub naskórka. Objawy te występują najczęściej w palcach, dłoniach lub nadgarstkach. Mogą one się nasilać w niskich temperaturach. W celu uniknięcia zespołu wibracyjnego zaleca się podjęcie przedstawionych poniżej środków bezpieczeństwa.

Noś rękawice przeciwwibracyjne.

Często rób 5-minutowe przerwy w ciepłym miejscu.

Przez cały czas pewnie trzymaj maszynę, ale nie ściskaj uchwytu przesadnie.

W przypadku bólu, zaczerwienienia lub spuchnięcia palców lub innej części ciała, skonsultuj się z lekarzem, zanim objawy się zaostrzą.

WAŻNE!

Dmuchawa przeznaczona jest wyłącznie do zdmuchiwania zanieczyszczeń z trawników, ścieżek, drózek asfaltowych, itp.

Przed użyciem maszyny należy wykonać jej przegląd ogólny, patrz plan konserwacji.

Nie wolno pracować maszyną w stanie przemęczenia, po spożyciu alkoholu lub po przyjęciu leków osłabiających wzrok, zdolność oceny i koordynację.

Stosuj środki ochrony osobistej. Patrz wskazówki podane pod rubryką Środki ochrony osobistej.

Należy odpowiednio się ubierać. Nie zakładaj luźnej odzieży lub biżuterii. Włosy, ubranie i rękawiczki należy trzymać z dala od elementów ruchomych.

Luźne ubranie, biżuteria lub długie włosy mogą zostać pochwycone przez elementy ruchome.

Nie wolno pracować maszyną przerobioną, odbiegającą od oryginału.

Nie wolno używać maszyny, jeśli jest ona uszkodzona. Stosuj się do zaleceń dotyczących bezpieczeństwa, konserwacji i obsługi technicznej podanych w niniejszej instrukcji. Niektóre czynności konserwacyjne i serwisowe muszą być wykonywane przez przeszkolony i wykwalifikowany personel. Patrz wskazówki w części zatytułowanej „Konserwacja”.

Wszystkie pokrywy i osłony muszą być zamontowane przed uruchomieniem. Aby wyeliminować ryzyko porażenia prądem, sprawdź, czy fajka świecy i przewód zapłonowy nie są uszkodzone.

Operator dmuchawy musi dopilnować, aby w odległości 15 metrów nie było ludzi ani zwierząt. Gdy kilku operatorów pracuje jednocześnie na tym samym terenie, muszą oni zachowywać od siebie bezpieczną odległość wynoszącą co najmniej 15 metrów.

Nigdy nie pozwalaj używać maszyny dzieciom.

Nigdy nie pozwalaj używać maszyny innej osobie nie upewniwszy się, że przyswoiła sobie ona treść Instrukcji obsługi.

Zawsze przed rozpoczęciem pracy sprawdzaj, czy sitko wlotu powietrza nie jest blokowane przez ciała obce.

Zawsze kontaktuj się z miejscowym dealerm Husqvarny i upewnij się, czy postępujesz zgodnie z zalecanymi wskazaniem.

Chroń wszystkie części ciała przed zetknięciem z gorącą powierzchnią. Metalowe części i pokrywa silnika osiągają podczas pracy wysokie temperatury, a dotknięcie ich może skutkować poważnymi poparzeniami.

Nie usuwaj zanieczyszczeń z sitka wlotowego, gdy silnik pracuje. Dotknięcie obracającego się wentylatora dmuchawy może doprowadzić do poważnych obrażeń.

OGÓLNE ZASADY BEZPIECZEŃSTWA



OSTRZEŻENIE! Podczas pracy urządzenie niniejsze wytwarza pole elektromagnetyczne. W pewnych okolicznościach pole to może zakłócać pracę aktywnych lub pasywnych implantów medycznych. Przed przystąpieniem do pracy z maszyną w celu ograniczenia ryzyka poważnych lub śmiertelnych obrażeń, osoby posiadające implanty medyczne powinny skonsultować się z lekarzem oraz ich producentem.

Uruchamianie

- Nigdy nie uruchamiaj maszyny w pomieszczeniach. Pamiętaj o tym, że wdychanie spalin silnikowych jest niebezpieczne.
- Należy rozejrzeć się dookoła i upewnić się, że nie istnieje ryzyko, aby w zasięgu wydmuchiwanego strumienia powietrza znaleźli się ludzie lub zwierzęta.

Położ maszynę na ziemi i prawą ręką dociśnij korpus maszyny do ziemi (UWAGA! Nie dociskaj maszyny stopą). Chwyć uchwyt rozrusznika lewą ręką, a następnie gwałtownie i pewnie go pociągnij.

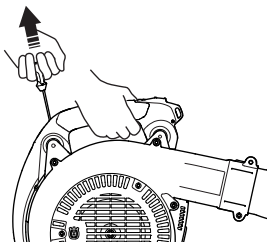

Zasady bezpieczeństwa – paliwo



- Stosuj kanister z zabezpieczeniem przeciw przelewaniu paliwa.
- Nigdy nie tankuj paliwa do maszyny, gdy uruchomiony jest silnik. Przed przystąpieniem do tankowania, wyłącz silnik i odczekaj kilka minut aż ostygnie.
- Zapewnij dobrą wentylację w miejscach, gdzie tankujesz lub przygotowujesz mieszankę paliwa do silników dwusuwowych (benzyna i olej do dwusuwów).
- Unikaj kontaktu ciała z paliwem. Paliwo powoduje podrażnienie skóry i może być przyczyną zmian na skórze.

- Przed uruchomieniem przenieś maszynę na odległość co najmniej 3 m od miejsca tankowania.

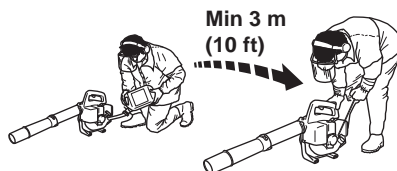

- Nigdy nie uruchamiaj maszyny, gdy:
 - Jeżeli rozlałeś paliwo na urządzenie. Wytrzyj ją i poczekaj, aż wyschną resztki benzyny.
 - Jeżeli oblałeś paliwem siebie lub swoje ubranie, zmień ubranie. Przemyj te części ciała, które miały styczność z paliwem. Użyj wody i mydła.
 - Paliwo wycieka z maszyny. Regularnie sprawdzaj szczelność korka wlewowego i przewodów paliwowych.

Transport i przechowywanie

- Maszynę i paliwo należy przechowywać i transportować w taki sposób, aby w razie ewentualnego wycieku paliwa i powstania oparów nie zachodziło ryzyko występowania iskieł lub otwartego płomienia, np. w pobliżu maszyn i silników elektrycznych, kontaktów elektrycznych/przełączników prądu lub kotłów.
- Do przechowywania i transportowania paliwa należy używać pojemników specjalnie przeznaczonych do tego celu i zatwierdzonych.
- Przed odstawieniem maszyny na dłuższe przechowywanie należy opróżnić zbiornik paliwa. Dowiedz się na najbliższej stacji benzynowej, co należy zrobić z nie zużytym paliwem. Spuść paliwo z baku i naciśnij pompkę paliwową aż do momentu opróżnienia całego paliwa. Wykręć świecę zapłonową i wlej do cylindra łyżkę stołową oleju silnikowego 2-suwowego. Zakręć silnikiem kilka razy, aby równomiernie rozprządzić olej, a następnie wkręć z powrotem świecę zapłonową.
- Przed odstawieniem maszyny na dłuższe przechowanie należy ją dokładnie oczyścić i przeprowadzić kompletny serwis.
- Na czas transportu maszynę należy zabezpieczyć.
- Maszynę przechowywać w suchym, chłodnym, dobrze wentylowanym i wolnym od kurzu miejscu. Przechowuj maszynę w miejscu niedostępnym dla dzieci.



OSTRZEŻENIE! Zachowuj ostrożność podczas obchodzenia się z paliwem. Pamiętaj o ryzyku pożaru, eksplozji, unikaj wdychania oparów.

ZASADY BEZPIECZEŃSTWA

Środki ochrony osobistej



OSTRZEŻENIE! Podczas używania maszyny należy zawsze mieć na sobie zatwierdzone przez odpowiednie władze środki ochrony osobistej. Środki ochrony osobistej nie eliminują ryzyka odniesienia obrażeń, natomiast ograniczają ich rozmiar w razie zaistnienia wypadku. Poproś swojego dealera o pomoc w wyborze środków ochrony osobistej. Przed przystąpieniem do pracy maszyny prosimy dokładnie i ze zrozumieniem zapoznać się z treścią niniejszej instrukcji.



OSTRZEŻENIE! Mając założone ochronniki słuchu należy zawsze być szczególnie uważnym na sygnały i zaważenia ostrzegawcze. Zdejmuj ochronniki słuchu zaraz po wyłączeniu silnika.

- Rękawice należy używać wtedy, kiedy to jest konieczne.



- Należy stosować ochronnik słuchu o wystarczających właściwościach tłumiących.



- Należy zawsze używać zatwierdzonych osłon oczu. Używając maski ochronnej twarzy, należy mieć na sobie także zatwierdzone okulary ochronne. Za zatwierdzone okulary ochronne uważane są takie, które są zgodne z normami ANSI Z87.1 dla USA lub EN 166 dla krajów UE. Uderzenie naprężoną gałęzią lub odrzuconym przez maszynę przedmiotem może doprowadzić do obrażeń oczu.

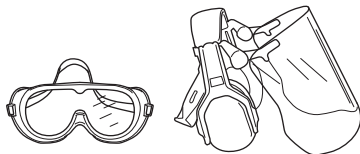

- Używaj przeciwpoślizgowego, stabilnego obuwia wysokiego.



- Należy zawsze nosić mocne, długie spodnie, buty, rękawice oraz koszulę z długim rękawem. Aby zmniejszyć ryzyko odniesienia obrażeń na skutek wciągnięcia obiektów pomiędzy obracające się części, nie należy nosić luźnej odzieży, szali, biżuterii itp. Włosy należy zabezpieczyć tak, by znajdowały się powyżej linii ramion.
- Ponieważ istnieje ryzyko powstawania kurzu, należy stosować środki ochrony dróg oddechowych.

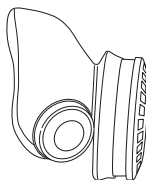

- Apteczka pierwszej pomocy powinna znajdować się zawsze w pobliżu.



Zespoły zabezpieczające maszyny

W niniejszym rozdziale przedstawiono poszczególne zespoły zabezpieczające maszyny, omówiono ich funkcję oraz sposoby ich kontrolowania i konserwacji w celu zapewnienia prawidłowego działania. Patrz rozdział Co jest co?, aby zapoznać się z rozmieszczeniem tych zespołów w pilarcze.



OSTRZEŻENIE! Nie wolno używać maszyny z niesprawnymi zespołami zabezpieczającymi. Stosuj się do podanych w niniejszym rozdziale instrukcji dotyczących kontroli, konserwacji i obsługi.

ZASADY BEZPIECZEŃSTWA

Wyłącznik

Silnik należy wyłączać za pomocą wyłącznika.

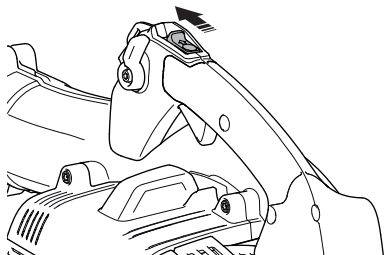

Zdemontuj przewód zapłonowy i świecę zapłonową w celu wykonania inspekcji lub konserwacji.

Amortyzatory drgań

Twoja maszyna jest wyposażona w system tłumienia wibracji, którego zadaniem jest ograniczenie wibracji do minimum i zapewnienie jak największego komfortu podczas pracy maszyną.

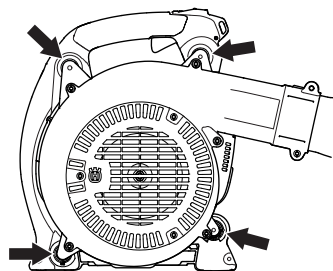

OSTRZEŻENIE! Nadmierne wystawienie operatora na działanie wibracji może powodować uszkodzenia układu krążenia i układu nerwowego, szczególnie u ludzi z wadami krążenia. Zwróć się do lekarza, jeśli rozpoznasz u siebie symptomy dolegliwości somatycznych, których przyczyną może być wystawienie na nadmierne wibracje. Przykładem takich symptomów jest: drętwienie, utrata czucia, mrowienie, kłucie, ból, utrata siły, zmiany koloru skóry lub jej stanu. Symptomy te zazwyczaj są odczuwalne w palcach, dłoniach i nadgarstkach. Ryzyko wzrasta przy niskich temperaturach.

Tłumik



Zadaniem tłumika jest ograniczenie do minimum poziomu hałasu i odrzucanie spalin poza strefę pracy operatora.

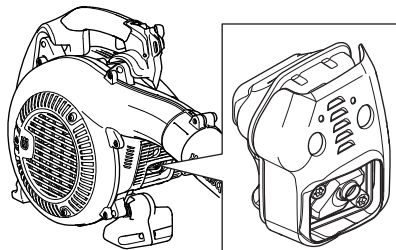

Tłumik wyposażony w katalizator zmniejsza również zawartość szkodliwych substancji w spalinach.

W krajach o gorącym i suchym klimacie ryzyko powstawania pożarów jest duże. Dlatego niektóre tłumiki wyposażyliśmy w tzw. siatkę przeciwiskrową. Sprawdź, czy tłumik w Twojej maszynie ma taką siatkę.

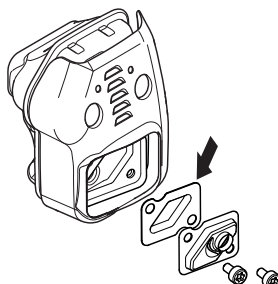

Tłumik wymaga dokładnego stosowania się do instrukcji dotyczących kontroli, konserwacji i obsługi.

Nigdy nie używaj maszyny z uszkodzonym tłumikiem.

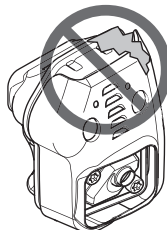

ZASADY BEZPIECZEŃSTWA

Sprawdź regularnie, czy tłumik jest dokładnie przymocowany do maszyny.

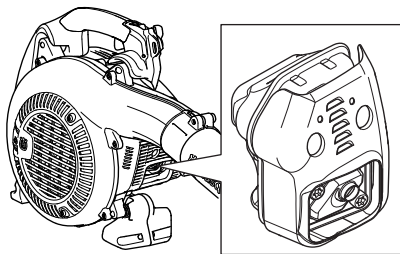

Jeśli tłumik w Twojej maszynie jest wyposażony w siatkę przeciwiskrową, należy ją regularnie czyścić. Zanieczyszczona siatka powoduje przegrzewanie się silnika, co może być przyczyną poważnych uszkodzeń.

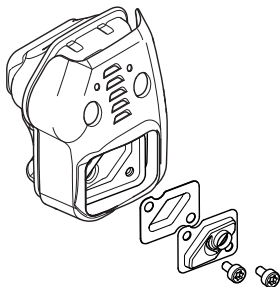

Upewnij się, czy osłona przeciwiskrowa jest odpowiednio przykręcona na swoim miejscu.



OSTRZEŻENIE! Tłumik z katalizatorem jest bardzo gorący zarówno podczas pracy, jak i zaraz po jej ukończeniu. Dotyczy to również pracy na biegu jałowym. Dotknięcie może spowodować oparzenie skóry. Należy pamiętać o zagrożeniu pożarowym!



OSTRZEŻENIE! Wewnątrz tłumika znajdują się substancje chemiczne mogące wywoływać choroby nowotworowe. W razie uszkodzenia tłumika unikaj styczności z tymi elementami.

Filtr powietrza

Nigdy nie wolno używać dmuchawy bez filtra powietrza lub z uszkodzonym/zdeformowanym jego elementem, ponieważ niefiltrowane, zakurzone powietrze może łatwo uszkodzić silnik.

MONTAŻ

Rura nadmuchowa

Rura dmuchawy jest doczepiana do korpusu urządzenia za pomocą złącza szczelinowo-wypustowego.

- Aby założyć lub zdjąć rurę dmuchawy, poluzuj wkręt mocujący obejmę rury.
- Ustaw szczelinę na wylocie dmuchawy zgodnie z wypustem znajdującym się na rurze pośredniczącej i wsuń rurę, aż otwory w rurze i osłonie zrównają się ze sobą.
- Dokręć z powrotem wkręt mocujący obejmę rury.

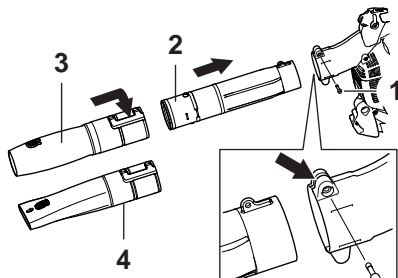

- 1 Wkręt obejmę rury
- 2 Rura pośrednicząca
- 3 Okrągła końcówka wylotowa
- 4 Dysza nawiewu o dużej prędkości

OBCHODZENIE SIĘ Z PALIWEM

Paliwo

UWAGA! Maszyna wyposażona jest w silnik dwusuwowy. Jako paliwo należy stosować wyłącznie mieszankę benzyny z olejem do dwusuwów. Dokładne odmierzenie ilości oleju gwarantuje uzyskanie mieszanki o prawidłowym składzie. W przypadku sporządzania małej ilości mieszanki nawet niewielkie zachwianie proporcji może znacznie wpłynąć na jej skład.



OSTRZEŻENIE! Zapewnij dobrą wentylację wszędzie, gdzie masz do czynienia z paliwem.

Benzyna

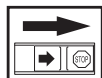

UWAGA! Do mieszanki paliwowej stosuj zawsze wysokojakościową benzynę (co najmniej 90-oktanową).



- Zaleca się stosowanie benzyny o liczbie oktanowej od 90 wzwyż. Stosowanie benzyny o liczbie oktanowej niższej od 90 powoduje tzw. stukanie silnika. Prowadzi to do podwyższenia temperatury silnika i może spowodować jego poważne uszkodzenia.
- W przypadku pracy silnika na stałe wysokich obrotach zaleca się stosowanie benzyny o wyższej liczbie oktanowej. Stosuj benzynę bezołowiową wysokiej jakości.

Można stosować paliwo mieszane z etanolem E10 (mieszanka maks. 10% etanolu). Stosowanie mieszanek z etanolem wyższych niż E10 to gorsze warunki pracy, które mogą prowadzić do uszkodzenia silnika.

Olej do silników dwusuwowych

- Producent zaleca stosowanie oleju do dwusuwowych silników HUSQVARNA, specjalnie przeznaczonego do naszych silników dwusuwowych. Olej ten stosuje się w proporcji 1:50 (2%).
- Jeżeli olej HUSQVARNA do silników dwusuwowych nie jest dostępny, można stosować inny wysokojakościowy olej do silników dwusuwowych chłodzonych powietrzem. Skontaktuj się z punktem sprzedaży w celu wyboru odpowiedniego oleju. Mieszać w proporcji 1:33 (3%).
- Nigdy nie używaj oleju do dwusuwów przeznaczonego do chłodzonych wodą, przyczepnych silników do łodzi (outboardoil).
- Nigdy nie używaj oleju przeznaczonego do silników czterusuwowych.

Benzyna, w litrach	Olej do silników dwusuwowych, w litrach	
	2% (1:50)	3% (1:33)
5	0,10	0,15
10	0,20	0,30
15	0,30	0,45
20	0,40	0,60

Sporządzanie mieszanki

- Mieszankę sporządzaj w czystym pojemniku, zatwierdzonym jako odpowiedni do przechowywania benzyny.
- Do naczynia nalej najpierw połowę benzyny przeznaczonej do sporządzenia mieszanki. Następnie dodaj do niej całą dawkę oleju. Wymieszaj dokładnie paliwo z olejem potrząsając pojemnikiem. Dolej pozostałą ilość benzyny.
- Przed każdorazowym nalaniem paliwa do zbiornika maszyny wymieszaj je dokładnie potrząsając kanistrem.



- Nie sporządzaj mieszanki w ilości większej niż jest potrzebne do 1 miesięcznego użycia.
- Zbiornik paliwa nieużywanej przez dłuższy czas maszyny należy opróżnić i oczyścić.

OBCHODZENIE SIĘ Z PALIWEM

Tankowanie



OSTRZEŻENIE! Podczas tankowania przestrzegaj następujących zasad, które zmniejszają ryzyko pożaru:

Tankuj w miejscach o dobrej wentylacji. Nigdy nie tankuj maszyny w pomieszczeniach.

Nie pal i nie stawiaj niczego gorącego w pobliżu naczyn z paliwem.

Nigdy nie tankuj, gdy silnik jest uruchomiony.

Przed przystąpieniem do tankowania, wyłącz silnik i odczekaj kilka minut aż ostygnie.

Korek wlewowy otwieraj ostrożnie, ponieważ wewnątrz zbiornika może panować nadciśnienie.

Po zatankowaniu dokładnie zakręć korek wlewowy.

Jeżeli rozlałeś paliwo na urządzenie. Wytrzyj ją i poczekaj, aż wyschną resztki benzyny.

Przed uruchomieniem maszyny przenieść ją na bezpieczną odległość od miejsca tankowania.

- Uchwyty nie powinny być zaolejone lub zalane paliwem.
- Paliwo przechowuj w specjalnie do tego celu przeznaczonym i zatwierdzonym zbiorniku.

- Przed uruchomieniem przenieś maszynę na odległość co najmniej 3 m od miejsca tankowania.

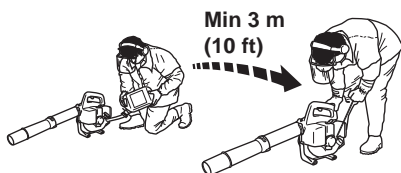

- Oczyszczyć korek wlewowy i powierzchnię wokół niego. Zanieczyszczenia dostające się do zbiornika mogą być przyczyną zakłóceń w pracy silnika.
- Zadbaj o to, aby paliwo było dobrze zmieszane potrząsając kanistrem przed zatankowaniem.
- Za każdym razem przed przystąpieniem do użytkowania sprawdzaj poziom paliwa, ze względu na rozszerzalność paliwa pod względem ciepła wydzielanego przez silnik i ciepła słonecznego, w zbiorniku paliwa powinno pozostawać wolne miejsce, gdyż w przeciwnym razie rozszerzalność paliwa może prowadzić do powstawania wycieków.

URUCHAMIANIE I WYŁĄCZANIE

Uruchamianie i wyłączenie



OSTRZEŻENIE! Przed uruchomieniem maszyny przenieść ją na bezpieczną odległość od miejsca tankowania. Ustaw maszynę na stabilnym podłożu.

Dopilnuj, aby nikt nieupoważniony nie znajdował się w pobliżu miejsca pracy, gdyż grozi to odniesieniem poważnych obrażeń. Bezpieczna odległość wynosi 15 m.

Maszynę wolno uruchamiać tylko wtedy, gdy jest całkowicie złożona. Uruchamianie maszyny bez zamontowanych wszystkich osłon oznacza ryzyko odniesienia obrażeń.

Uruchamianie

Położenie przepustnicy: Ustaw przepustnicę w położeniu biegu jałowego.

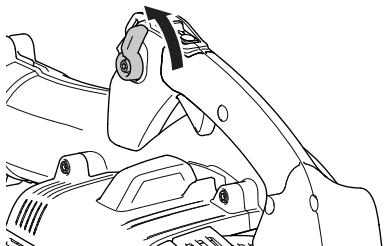

Pompa paliwowa: Przyciśnij kilkakrotnie gumową gruszkę ręcznej pompy paliwowej, tak aby napelniła się paliwem. Gruszka nie musi być napelniona całkowicie.

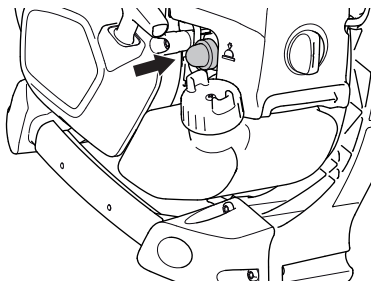

Zimny silnik

Ssanie: Wyciągnij dźwignię ssania do położenia włączenia.

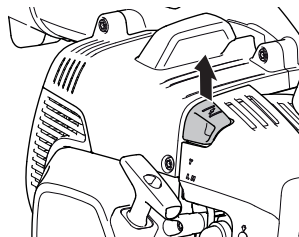

Przytrzymaj korpus maszyny na ziemi prawą ręką (UWAGA! Nie przytrzymuj maszyny nogą!).

Chwyć uchwyt rozrusznika, powoli ciągnij żyłkę lewą ręką do momentu wyczucia oporu (załączane są zabieraki rozrusznika), a następnie gwałtownie pociągnij za żyłkę.

Nigdy nie owijaj linki rozrusznika wokół dłoni.

Kilkakrotnie pociągnąć linkę aż do momentu uruchomienia silnika (można wykonać maksymalnie 5 prób uruchomienia).

Ustawić dźwignię ssania w położeniu pracy.

Pociągać linkę do momentu uruchomienia silnika, a następnie stopniowo naciskać manetkę gazu w celu zwiększenia prędkości silnika aż do osiągnięcia prędkości roboczej.

Ciepły silnik

Wykonaj te same czynności rozruchowe co podczas uruchamiania zimnego silnika z wyjątkiem ustawiania dźwigni ssania w położeniu włączenia. Jeśli silnik nie uruchomi się po kilku próbach, wyłącz ssanie i ponownie pociągnij za linkę.

Powietrze jest wyrzucane natychmiast po uruchomieniu silnika, nawet w czasie pracy na biegu jałowym.

Jeśli silnik nie uruchomi się po kilku próbach z powodu dławienia silnika, wyłącz ssanie i ponownie pociągnij za linkę.

UWAGA! Nie wyciągaj linki rozrusznika całkowicie i nie puszczaj jej nagle, gdy jest wyciągnięta. Może to spowodować uszkodzenie maszyny.

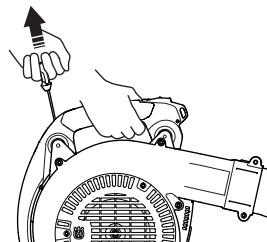

UWAGA! Nigdy nie dotykaj żadną częścią ciała do oznaczonej powierzchni. Dotknięcie może spowodować oparzenie ciała lub porażenie prądem, jeżeli nasadka świecy zapłonowej jest uszkodzona. Używaj zawsze rękawic. Nigdy

URUCHAMIANIE I WYŁĄCZANIE

nie używaj maszyny z uszkodzoną nasadką świecy zapłonowej.

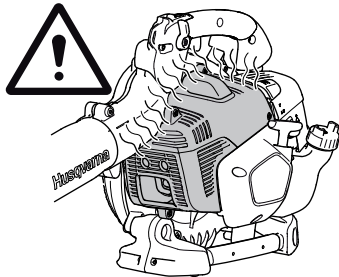

Wyłączanie silnika

Przełącz manetkę gazu w położenie biegu jałowego, naciśnij i przytrzymaj wyłącznik, aż silnik całkowicie się zatrzyma.

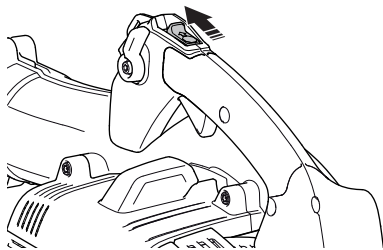

UWAGA! Wyłącznik powraca samoczynnie w położenie "start". Dlatego przed przystąpieniem do montażu, kontroli oraz/lub konserwacji należy zawsze zdejmować nasadkę ze świecy zapłonowej w celu zapobieżenia niezamierzonemu uruchomieniu silnika.

TECHNIKA PRACY

OGÓLNE ZASADY PRACY MASZYNĄ

WAŻNE! W niniejszym rozdziale opisane zostały podstawowe zasady bezpieczeństwa obowiązujące podczas dmuchawą. Jeżeli znajdziesz się w sytuacji, w której nie jesteś pewny prawidłowości dalszego sposobu postępowania, zasięgnij porady eksperta. Zwróć się do swojego dealera lub warsztatu obsługi technicznej. Nie podejmuj się pracy, gdy uważasz, że nie masz wystarczających kwalifikacji.

Okazuj należyne względy ludziom zamieszkującym wokół i nie używaj maszyny o nieodpowiednich porach, np. późnym wieczorem lub wczesnym ranem. Zmniejszenie poziomu hałasu przez ograniczenie ilości jednocześnie pracujących urządzeń. Przeczytaj poniższe, proste rady i stosuj się do nich, aby w możliwie najmniejszym stopniu przyczynić się do zakłócania spokoju w okolicy.

- Ta dmuchawa jest maszyną ręczną. Dmuchawę należy trzymać za uchwyt. Sterowanie maszyną odbywa się za pomocą uchwytu sterowniczego. Prędkość strumienia powietrza reguluje się za pomocą dźwigni gazu. Należy ustawić optymalną prędkość w zależności od rodzaju wykonywanej pracy. Aby nie trzymać palca bez przerwy na dźwigni gazu, można ustawić żądane obroty za pomocą regulatora gazu (D). Maksymalne obroty silnika ustawione są, gdy regulator gazu jest całkowicie wciśnięty.

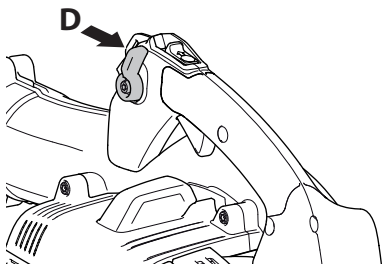

- Pracuj dmuchawą na możliwie najmniejszych obrotach silnika. Rzadko konieczne jest stosowanie obrotów najwyższych. Wiele prac można wykonać przy średnich obrotach silnika. Im mniejsze obroty silnika, tym mniejszy hałas i mniej pyłu. Łatwiej jest także kontrolować zbieranie lub zdmuchiwanie śmieci.
- Używaj grabi lub miotły w celu szczyzczenia śmieci, które przylgnęły do podłoża.
- Trzymaj końcówkę rury nadmuchowej możliwie najbliżej ziemi. Należy wykorzystywać całą długość rury

nadmuchowej tak, aby utrzymywać strumień powietrza blisko podłoża.

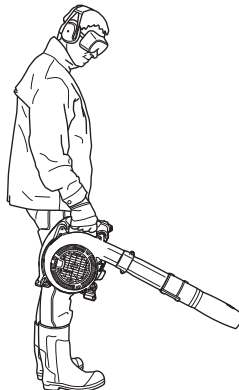

- Posprzątaj po sobie po zakończeniu pracy. Upewnij się, czy nie zdmuchnąłeś śmieci na cudzy teren.
- Aby uniknąć niepotrzebnego hałasu, maszynę należy używać podczas normalnych godzin pracy. Unikać pracy wcześniej rano oraz późno w nocy.



OSTRZEŻENIE! Należy uważać na otoczenie. Jeżeli ktoś zbliża się do miejsca, w którym pracujesz, zmniejsz maksymalnie obroty silnika aż do chwili, gdy osoba ta znajdzie się w bezpiecznej odległości. Nie kieruj strumienia powietrza w stronę ludzi, zwierząt, miejsc zabaw, otwartych okien, samochodów itp.

Podstawowe zasady bezpieczeństwa



- W promieniu 15 metrów od miejsca pracy nie wolno przebywać osobom postronnym ani zwierzętom.
- Przed przystąpieniem do tankowania paliwa odczekaj, aż silnik ostygnie.
- Chroni wszystkie części ciała przed zetknięciem z gorącą powierzchnią.
- Nigdy nie wolno dotykać świecy zapłonowej lub przewodu zapłonowego, podczas gdy silnik pracuje. Dotknięcie świecy zapłonowej lub korka może skutkować porażeniem prądem.
- Silny strumień powietrza jest w stanie zdmuchiwać przedmioty z tak dużą siłą, że mogą one odbić się rykoszetem i spowodować obrażenie oczu.
- Nie kieruj strumienia powietrza w stronę ludzi lub zwierząt.
- Wyłącz silnik, zanim przystąpisz do zakładania lub zdejmowania akcesoriów lub innych części.

TECHNIKA PRACY

- Nie należy używać maszyny w złych warunkach atmosferycznych. Np. w czasie gęstej mgły, dużych opadów, silnego wiatru, dużego mrozu itp. Praca przy złej pogodzie powoduje zmęczenie i wiąże się z dodatkowymi zagrożeniami, np. śliskie podłoże.
- W wypadku miejsc zakurzonych należy je lekko zwilżyć lub korzystać z urządzeń spryskujących.
- Zmniejszenie zużycia wody przez użycie dmuchaw zamiast węży z wodą dla różnych miejsc wokół trawnika oraz ogrodu takich jak ogrodzenia, osłony, grille, ganki itp.
- Zapewnij sobie bezpieczne poruszanie i pozycję przy pracy. Przy poruszaniu się po powierzchni roboczej należy uważać na ewentualne przeszkody (korzenie, gałęzie, doły, rowy itp.). Szczególną ostrożność należy zachować podczas pracy na terenie pochyłym
- Nigdy nie pozostawiaj maszyny z włączonym silnikiem bez nadzoru.
- Spaliny silnikowe zawierają tlenek węgla, którego wdychanie może spowodować zatrucie. Dlatego nigdy nie uruchamiaj maszyny w pomieszczeniach lub w miejscach o słabej wentylacji.
- Dmuchawy nie wolno używać stojąc na drabinie lub rusztowaniu.
- UWAGA! Nigdy nie używaj maszyny, jeśli nie masz możliwości wezwania pomocy w razie wypadku.
- Sprawdź, czy wlot powietrza nie jest zatkany, np. przez liście lub śmieci. Zatkany wlot powietrza zmniejsza wydajność dmuchawy oraz powoduje podwyższenie temperatury silnika, co może doprowadzić do jego awarii. Wyłącz silnik i oczyść wlot powietrza.
- Należy brać pod uwagę aktualny kierunek wiatru. Aby praca przebiegała sprawnie, należy pracować z wiatrem.
- Stosuj pełne przedłużenie dyszy dmuchawy, aby strumień powietrza mógł być kierowany blisko podłoża.
- Zawsze sprawdzaj, czy zanieczyszczenia nie zostały zdmuchnięte na teren innego właściciela.
- Nie kieruj rury dmuchawy na otwarty ogień, ponieważ może to doprowadzić do zapłonu maszyny, skutkującego obrażeniami ciała użytkownika i uszkodzeniem najbliższego otoczenia.
- Stosowanie dmuchawy do przemieszczania dużych stert liści lub śmieci jest mało efektywne i powoduje zbytyczny hałas.
- Utrzymuj dobrą równowagę i mocne oparcie dla stóp.
- Po zakończeniu pracy należy odstawić maszynę na spoczynek w położeniu stojącym.

Główne techniki pracy



OSTRZEŻENIE! Uważaj na odrzucane przedmioty. Stosuj zawsze ochronę oczu. Odrzucane kamienie, śmieci itp. mogą trafić w oczy i spowodować utratę wzroku lub inne poważne obrażenia. Nie pozwól osobom nieupoważnionym przebywać w pobliżu. Dzieci, zwierzęta i obserwatorzy muszą znajdować się poza strefą zagrożenia, w bezpiecznej odległości, nie mniejszej niż 15 m. Wyłącz natychmiast maszynę, gdy ktoś się zbliża.



OSTRZEŻENIE! Zawsze wyłączaj silnik, zanim przystąpisz do czyszczenia.

Prędkość strumienia powietrza reguluje się za pomocą dźwigni gazu. Dostosuj prędkość do potrzeb i charakteru pracy.

Położenie przepustnicy można skonfigurować korzystając z ustawień położenia przepustnicy. W takim przypadku nie ma konieczności ciągłego trzymania palca na przepustnicy podczas używania dmuchawy. Po pełnym dociśnięciu elementu sterującego można uzyskać pełen gaz.

KONSERWACJA

Gaźnik

Regulacja obrotów biegu jałowego

Przed przystąpieniem do regulacji gaźnika konieczne jest oczyszczenie filtra powietrza i założenie jego pokrywy. W razie potrzeby ustaw obroty biegu jałowego za pomocą śruby regulacyjnej biegu jałowego T.

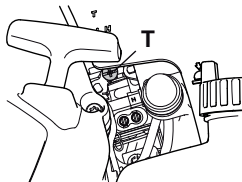

Zalecana prędkość obrotowa na biegu jałowym: Patrz rozdział Dane techniczne.

Tłumik



UWAGA! Niektóre tłumiki wyposażone są w katalizator. Patrz rozdział Dane techniczne w celu sprawdzenia, czy Twoja maszyna wyposażona jest w katalizator.

Tłumik przeznaczony jest do tłumienia hałasu i odrzucania gazów spalinowych poza strefę pracy operatora. Gazy spalinowe mają wysoką temperaturę, a znajdujące się w nich iskry mogą spowodować pożar, jeżeli skierowane zostaną w stronę materiałów suchych i łatwopalnych.

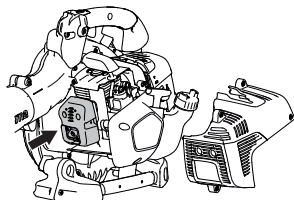

Niektóre typy tłumików są wyposażone w siatkę przeciwiskrową. Jeżeli w Twojej maszynie występuje taki typ tłumika, siatkę należy czyścić co najmniej raz w tygodniu. Najlepiej jest to robić szczotką drucianą. W tłumikach bez katalizatora siatka przeciwiskrowa powinna być czyszczona lub wymieniana raz w tygodniu. W tłumikach z katalizatorem należy sprawdzać i ewentualnie czyścić siatkę raz w miesiącu. **Uszkodzoną siatkę należy wymienić.** Jeżeli siatka zapycha się często, może to oznaczać, że zmniejszona została efektywność działania katalizatora. Należy wówczas skontaktować się ze swoim dealerem w celu kontroli. W razie

zapchania siatki maszyna nagrzewa się nadmiernie, co prowadzi do uszkodzenia cylindra i tłoka.

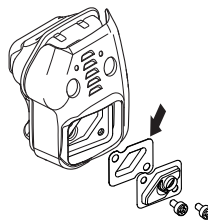

UWAGA! Nigdy nie używaj maszyny, której tłumik jest w złym stanie technicznym.



OSTRZEŻENIE! Tłumik z katalizatorem jest bardzo gorący zarówno podczas pracy, jak i zaraz po jej ukończeniu. Dotyczy to również pracy na biegu jałowym. Dotknięcie może spowodować oparzenie skóry. Należy pamiętać o zagrożeniu pożarowym!

Układ chłodzenia



W celu uzyskania możliwie najniższej temperatury pracy maszyna wyposażona jest w układ chłodzenia.

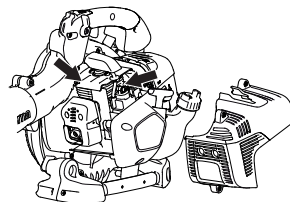

Elementy układu chłodzenia należy czyścić szczotką raz w tygodniu, lub gdy zachodzi potrzeba – częściej. Zanieczyszczony lub zatkaany układ chłodzenia powoduje przegrzanie silnika maszyny, w konsekwencji czego następuje uszkodzenie cylindra i tłoka.

Świeca zapłonowa



Na stan świecy zapłonowej wpływa:

- Zła regulacja gaźnika.
- Złe proporcje składników mieszanki paliwowej (za dużo oleju lub niewłaściwy olej).
- Zanieczyszczony filtr powietrza.

Powyższe czynniki powodują osadzenie się nagaru na elektrodach świecy, co powoduje zakłócenia pracy silnika i trudności w jego uruchamianiu.

KONSERWACJA

Jeżeli silnik maszyny nie osiąga właściwej mocy, występują trudności z jego uruchomieniem lub utrzymaniem wolnych obrotów, sprawdź najpierw stan świecy zapłonowej. Jeżeli elektrody świecy są zanieczyszczone, oczyść je i sprawdź, czy odstęp między nimi wynosi 0,65 mm. wiec należy wymienić po ok. miesiącu pracy lub w razie potrzeby – wcześniej.

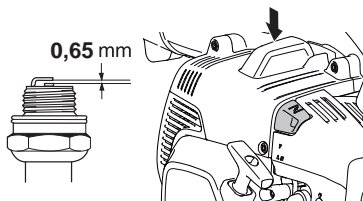

UWAGA! Stosuj wyłącznie świece zalecane przez producenta. Niewłaściwa świeca może być przyczyną zatarcia tłoka/cylindra. Dopolnij, aby świeca zapłonowa była wyposażona w tzw. eliminator zakłóceń radiowych.

Filtr powietrza



Filtr powietrza należy regularnie czyścić z pyłu i zanieczyszczeń, aby nie dopuścić do:

- Złej pracy gaźnika.
- Trudności w uruchamianiu silnika.
- Zmniejszenia mocy silnika.
- Przedwczesnego zużycia części silnika
- Zwiększenia zużycia paliwa

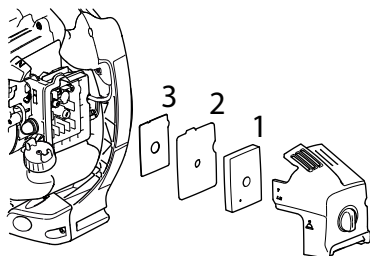

- 1 Filtr piankowy (filtr uretanowy)
- 2 Filtr filcowy
- 3 Osłona

Filtr należy czyścić po każdych 25 godzinach pracy lub częściej, jeśli eksploatacja odbywa się w warunkach dużego zapylenia.

Czyszczenie filtra powietrza

Ustawić dźwignię ssania w położeniu włączenia.

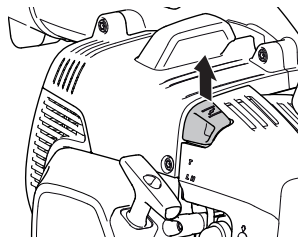

- Zdejmij pokrywę filtra powietrza, a następnie wyjmij filtr. Wymyj go dokładnie w ciepłej wodzie z mydłem. Przy pomocy sprężonego powietrza lub szczotki wyczyść także wnętrze pokrywy filtra. Dopolnij, aby filtr był suchy przed ponownym jego założeniem.
- Wyjąć filtr filcowy z uchwytu i delikatnie usunąć zanieczyszczenia szczotką.
- Zainstaluj osłonę oraz filtr filcowy w uchwycie filtra powietrza.
- Załóż filtr piankowy w pokrywie filtra powietrza.
- Zamontuj pokrywę filtra powietrza.

Całkowite oczyszczenie filtra po pewnym okresie użytkowania nie jest możliwe. Dlatego też filtr należy regularnie (w stałych odstępach czasu) wymieniać na nowy.

Uszkodzony filtr powietrza należy natychmiast wymienić na nowy. Uszkodzony, bardzo zabrudzony lub nasiąknięty paliwem filtr powietrza należy natychmiast wymienić na nowy.

Sitko wlotu powietrza

Sprawdź, czy wlot powietrza nie jest zatkany, np. przez liście lub śmieci. Zatkany wlot powietrza zmniejsza wydajność dmuchawy oraz powoduje podwyższenie temperatury silnika, co może doprowadzić do jego awarii. Wyłącz silnik i usuń przedmiot.

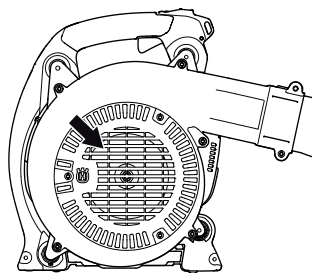

OSTRZEŻENIE! Nigdy nie używaj dmuchawy bez zamontowanego sitka. Przed użyciem sprawdź, czy sitko jest na miejscu oraz czy nie jest uszkodzone.

Filtr paliwa

Sprawdź, czy filtr paliwa nie jest zanieczyszczony i czy na przewodzie giętkim paliwa nie ma pęknięć lub innych uszkodzeń. Wymień w razie potrzeby.

KONSERWACJA

Plan konserwacji

Poniżej zamieszczono listę czynności konserwacyjnych, które należy wykonywać przy maszynie. Większość punktów omówiona została w rozdziale Konserwacja. Użytkownikowi wolno wykonywać tylko te czynności konserwacyjne i serwisowe, które są opisane w niniejszej instrukcji obsługi. Większe i bardziej skomplikowane prace powinny być wykonywane w autoryzowanym warsztacie serwisowym.

Konserwacja	Przegląd codzienny	Przegląd cotygodniowy	Przegląd miesięczny
Oczyścić zewnętrzne powierzchnie maszyny.	X		
Sprawdź, czy blokada dźwigni gazu działa prawidłowo pod względem bezpieczeństwa.	X		
Sprawdź, czy wyłącznik działa prawidłowo.	X		
Oczyścić filtr powietrza. W razie potrzeby wymień go na nowy.	X		
Sprawdź, czy śruby i nakrętki są dokręcone.	X		
Sprawdź, czy nie ma wycieków paliwa z silnika, zbiornika paliwa lub przewodów paliwowych.	X		
Sprawdź, czy filtr paliwa nie jest zanieczyszczony i czy na przewodzie giętkim paliwa nie ma pęknięć lub innych uszkodzeń. Wymień w razie potrzeby.	X		
Sprawdź ze wszystkich stron, czy wloty powietrza nie są zatkane.	X		
Skontroluj rozrusznik oraz jego linkę.		X	
Sprawdź, czy amortyzatory gumowe nie są uszkodzone.		X	
Oczyścić świecę zapłonową po stronie zewnętrznej. Wkręć ją i sprawdź odstęp między elektrodami. Ustaw odstęp tak, aby wynosił 0,65 mm lub wymień świecę zapłonową na nową. Dopilnuj, aby świeca zapłonowa była wyposażona w tzw. eliminator zakłóceń radiowych.		X	
Oczyścić układ chłodzący maszyny.		X	
Oczyścić lub wymienić siatkę przeciwwiskrową tłumika (dotyczy wyłącznie tłumików bez katalizatora).		X	
Oczyścić gaźnik od zewnątrz oraz powierzchnię wokół niego.		X	
Sprawdź, czy filtr paliwa nie jest zanieczyszczony i czy na przewodzie giętkim paliwa nie ma pęknięć lub innych uszkodzeń. Wymień w razie potrzeby.			X
Sprawdź stan wszystkich przewodów elektrycznych i końcówek połączeniowych.			X
Wymień świecę zapłonową. Dopilnuj, aby świeca zapłonowa była wyposażona w tzw. eliminator zakłóceń radiowych.			X
Sprawdź i ewentualnie oczyść siatkę przeciwwiskrową tłumika (dotyczy tylko tłumików z katalizatorem).			X

DANE TECHNICZNE

Dane techniczne

Dane techniczne	525BX
Silnik	
Pojemność cylindra, cm ³	25,4
Obroty na biegu jałowym, obr./min	3000
Tłumik z katalizatorem	Tak
Układ zapłonowy z regulacją obrotową	Tak
Układ zapłonowy	
Świeca zapłonowa	NGK BPMR8Y
Odstęp między elektrodami świecy, mm	0,6-0,7
Układ zasilania/smarowania	
Pojemność zbiornika paliwa, litry	0,45
Masa	
Masa, bez paliwa, kg	4,3
Emisje hałasu	
(Patrz ad. 1)	
Poziom mocy akustycznej, mierzony dB(A)	104
Poziom mocy akustycznej, gwarantowany L _{WA} dB(A)	106
Poziomy głośności	
(patrz ad. 2)	
Równoważny poziom ciśnienia akustycznego przy uchu operatora, mierzony zgodnie z EN15503, dB(A)	
Okrągła końcówka wylotowa	91
Końcówka wylotowa płaska	92
Poziom wibracji	
(patrz ad. 3)	
Równoważne poziomy drgań uchwytów (a _{hν,eq}), został zmierzony zgodnie z normami: EN15503, m/s ²	
Okrągła końcówka wylotowa	1,2
Końcówka wylotowa płaska	2,0
Wydajność pracy wentylatora	
Maks. prędkość powietrza w przypadku końcówki okrągłej, w m/s:	70
Maks. prędkość powietrza dla płaskiej końcówki wylotowej, m/s:	86
Przepływ powietrza w przypadku okrągłej końcówki wylotowej, m ³ /min	13
Przepływ powietrza dla płaskiej końcówki wylotowej, m ³ /min:	10

Ad. 1: Emisję hałasu do otoczenia zmierzono jako moc akustyczną (L_{WA}), zgodnie z dyrektywą WE 2000/14/WE. Odnotowany poziom ciśnienia akustycznego dla maszyny został zmierzony z oryginalnym osprzętem tnącym, takim który daje najwyższy poziom hałasu. Różnica pomiędzy gwarantowanym a zmierzonym poziomem ciśnienia akustycznego wynika z tego, że poziom gwarantowany zawiera także rozproszenie w wynikach pomiaru oraz różnice pomiędzy różnymi typami maszyn tego samego modelu zgodnie z Dyrektywą 2000/14/EC.

Uwaga 2: Wartość równoważnego poziomu ciśnienia akustycznego została obliczona z następującym rozkładem czasu: 1/7 bieg jałowy oraz 6/7 maks. obroty. Odnotowane dane dla równoważnego ciśnienia akustycznego maszyny mają typowe rozproszenie statystyczne (odchylenie standardowe) w wysokości 1 dB (A).

Uwaga 3: Wartość równoważnego poziomu drgań została obliczona z następującym rozkładem czasu: 1/7 bieg jałowy oraz 6/7 maks. obroty. Odnotowane dane dla równoważnego poziomu drgań mają typowe rozproszenie statystyczne (odchylenie standardowe) w wysokości 1 m/s².

DANE TECHNICZNE

Deklaracja zgodności WE

Husqvarna AB, SE-561 82 Huskvarna, Szwecja, tel. +46-36-1 46500, niniejszym zapewnia, że dmuchawy **Husqvarna 525BX**, począwszy od maszyn z numerami seryjnymi wypuszczanymi od 2016 roku (rok po którym następuje numer seryjny podany jest wyraźnie na tabliczce znamionowej), są zgodne z przepisami zawartymi w i DYREKTYWACH RADY:

- dyrektywie maszynowej **2006/42/WE** z 17 dnia maja 2006 r.
- dyrektywie **2014/30/UE** z dn. 26 lutego 2014 r., "dotyczącej kompatybilności elektromagnetycznej".
- dyrektywie **2000/14/WE** z dn. 8 maja 2000 r., "dotyczącej emisji hałasu do otoczenia". Ocena zgodności została przeprowadzona według załącznika V.

Odnosnie informacji dotyczących emisji hałasu patrz rozdział Dane techniczne.

Zastosowano następujące normy: **EN ISO 12100:2010, CISPR 12:2009, EN 15503:2009/A1:2013**

SMP Svensk Maskinprovning AB, Box 7035, SE-750 07 Uppsala, Szwecja, przeprowadził dobrowolną kontrolę homologacyjną na rzecz Husqvarna AB. Certyfikaty opatrzone są numerami: **SEC/14/2423**

Husqvarna, 30 marca 2016 r.



Per Gustafsson, Szef ds. Rozwoju Produkcji (Autoryzowany przedstawiciel Husqvarna AB oraz osoba odpowiedzialna za dokumentację techniczną.)

VYSVĚTLENÍ SYMBOLŮ

Symbols

VÝSTRAHA! Při nesprávném nebo neopatrném použití se zařízení může stát nebezpečným nástrojem, což může obsluhu nebo dalším osobám způsobit závažná nebo smrtelná zranění.

Než začnete stroj používat, prostudujte si, prosím, pečlivě návod k použití a ubezpečte se, že jste dokonale pochopili pokyny v něm uvedené.

Vždy používejte:

- Ochrana sluchu
- Schválená ochrana očí
- V prašném prostředí musí být používána obličejová maska (respirátor).

V případě potřeby použijte rukavice.

Tento výrobek vyhovuje platným předpisům CE.

Foukač může velkou silou odmrštit předměty, které se mohou odrazit zpět. Toto může způsobit vážné zranění očí, pokud nejsou používány doporučené ochranné prostředky.

Obsluha stroje musí zajistit, aby se v okruhu menším než 15 m nepohybovali lidé nebo domácí zvířata.

Pokud pracuje několik pracovníků na stejné ploše, musí být dodržována bezpečná vzdálenost rozestupů minimálně 15 metrů.

Benzínové čerpadlo.

Emise hluku do okolí dle direktivy Evropského společenství. Emise stroje je udána v kapitole Technické údaje a na nálepce.

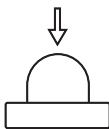

Další symboly/štítky na zařízení se týkají zvláštních certifikačních požadavků pro určité obchodní trhy.

Motor se vypne tak, že se vypínač nastaví do polohy vypnuto. **VAROVÁNÍ!** Vypínač se automaticky vrátí do výchozí polohy.

Abyste se při montáži, kontrole a/nebo údržbě vyhnuli nezamýšlenému nastartování je nutno vždy odejmout rozbušku od zapalovací svíčky.



Pro zajištění správné funkce je nutné zařízení pravidelně čistit.



Vizuální kontrola.



Doplňování paliva.



Sytič v poloze "otevřen".



Sytič v poloze "zavřen".



OBSAH

Obsah

VYSVĚTLENÍ SYMBOLŮ

Symboly 401

OBSAH

Obsah 402

Před startováním nezapomínejte na následující: 402

ÚVOD

Vážený zákazníku, 403

CO JE CO?

Co je co na foukači? 404

OBECNÁ BEZPEČNOSTNÍ OPATŘENÍ

Všeobecně 405

BEZPEČNOSTNÍ PŘEDPISY

Osobní ochranné pomůcky 407

Bezpečnostní vybavení stroje 407

MONTÁŽ

Koncová trubka 410

MANIPULACE S PALIVEM

Palivo 411

Plnění paliva 412

STARTOVÁNÍ A VYPÍNÁNÍ

Startování a vypínání 413

PRACOVNÍ POSTUP

Obecné pracovní pokyny 415

ÚDRŽBA

Karburátor 417

Tlumič výfuku 417

Chladicí systém 417

Zapalovací svíčka 417

Vzduchový filtr 418

Schema technické údržby 419

TECHNICKÉ ÚDAJE

Technické údaje 420

ES Prohlášení o shodě 421

Před startováním nezapomínejte na následující:

Pečlivě si prostudujte návod k použití.



VÝSTRAHA! Dlouhodobé vystavování působení hluku může vést k trvalému poškození sluchu. Proto vždy používejte schválenou ochranu sluchu.



VÝSTRAHA! Konstrukce zařízení nesmí být za žádných okolností upravována bez svolení výrobce. Vždy používejte originální příslušenství. Nepovolené úpravy a/nebo příslušenství může vést k vážnému nebo smrtelnému zranění obsluhy nebo jiných osob.



VÝSTRAHA! Foukač, který je používán nesprávně nebo nepozorně se může stát nebezpečným nástrojem, který může způsobit vážné nebo i smrtelné zranění uživatele nebo někoho jiného. Je nesmírně důležité přečíst si a porozumět obsahu tohoto návodu k používání.

Společnost Husqvarna AB se řídí strategií neustálého vývoje výrobku a proto si vyhrazuje právo měnit konstrukci a vzhled výrobků bez předchozího upozornění.

Foukač je určen pouze pro úklid trávníků, chodníků, asfaltových cest a podobných povrchů.

ÚVOD

Vážený zákazníku,

Gratulujeme k vaší koupi výrobku firmy Husqvarna! Minulost firmy Husqvarna zasahuje až do roku 1689, kdy král Karl XI nechal na břehu potoka Husqvarna postavit továrnu na výrobu mušket. Umístění u potoka Husqvarna bylo logické, neboť byl potok používán k výrobě vodní síly a tím fungoval jako výrobní vodní síly. Během těch více než 300 let existence továrny Husqvarna v ní bylo vyráběno mnoho výrobků, od kamen na dřevo až k moderním kuchyňským spotřebičům, šicím strojům, jízdním kolům, motocyklům a jině. V roce 1956 byla uvedena na trh první motorová sekačka na trávu, po ní následovala motorová pila v roce 1959 a to je v tomto oboru dnes firma Husqvarna působí.

Husqvarna je dnes jedním z nejpřednějších světových výrobců lesních a parkových výrobků s kvalitou a výkonností jako nejvyšší prioritou. Obchodní ideou je vyvíjet, vyrábět a uvádět na trh motorem poháněné výrobky k práci v lese a parcích/zahradách a v oboru stavebním a inženýrských sítí. Cílem firmy Husqvarna je také být přední co do ergonomie, příjemného používání, bezpečnosti a úspory životního prostředí, proto jsme vyvinuli různé finisy ke zlepšení výrobků v těchto oborech.

Jsmo přesvědčeni o tom, že budete spokojeni a oceníte kvalitu a výkonnost našich výrobků po dlouhou dobu. Koupě některého z našich výrobků vám v případě potřeby dává přístup k profesionální pomoci ohledně oprav a servisu. Kdybyste zakoupili váš stroj jinde než u našich autorizovaných prodejců, zeptejte se jich na nejbližší autorizovanou servisní dílnu.

Doufáme, že budete s naším strojem spokojeni a že s ním budete pracovat nerozlučně po dlouhou dobu. Myslete na to, že tento návod k použití je cenný doklad. Tím, že budete sledovat jeho obsah (použití, servis, údržbu atd.), můžete značně prodloužit životnost stroje a jeho hodnotu při dalším prodeji. Budete-li váš stroj prodávat, pamatujte i na to, abyste předali novému vlastníkovi i návod k použití.

Děkujeme Vám, že vždy používáte výrobky Husqvarna!

Společnost Husqvarna AB se řídí strategií neustálého vývoje výrobku a proto si vyhrazuje právo měnit konstrukci a vzhled výrobků bez předchozího upozornění.

CO JE CO?

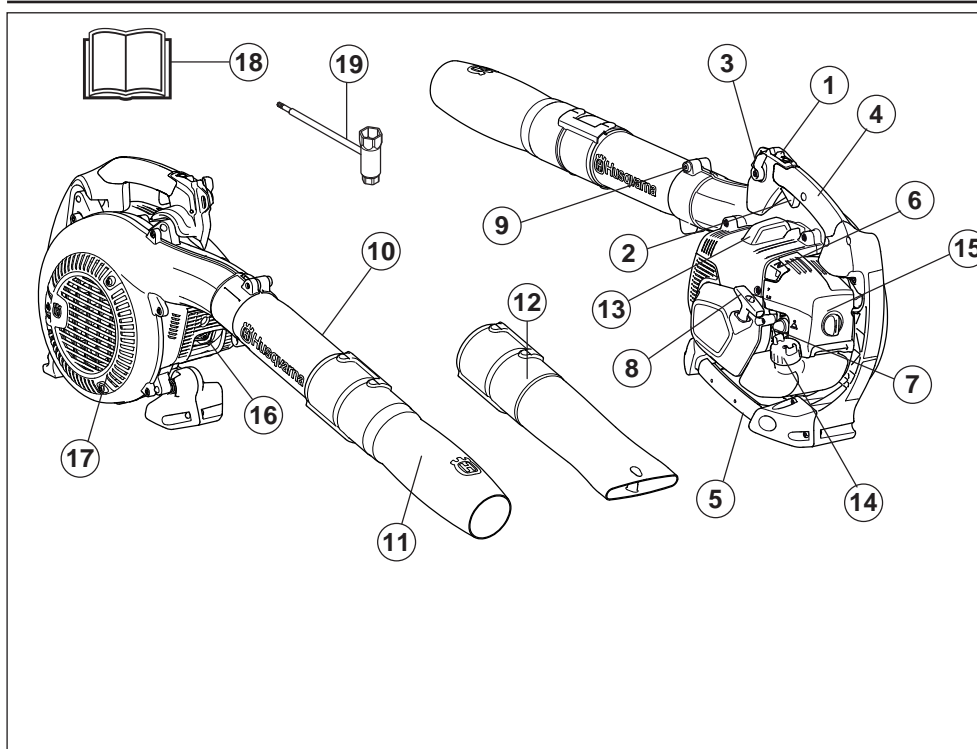

Co je co na foukači?

- | | | | |
|---|----------------------------------|----|--------------------------|
| 1 | Stop spínač (vypínač zapalování) | 10 | Střední díl trubky |
| 2 | Ovládání plynu | 11 | Kulatá tryska |
| 3 | Ovládání nastavení plynu | 12 | Trubka s plochou hubicí |
| 4 | Ovládací rukojeť | 13 | Zapalovací svíčka |
| 5 | Rukojeť | 14 | Víčko palivové nádrže |
| 6 | Regláž sytiče | 15 | Vzduchový filtr |
| 7 | Benzínové čerpadlo | 16 | Tlumič výfuku |
| 8 | Startovací madlo | 17 | Sítka nasávaného vzduchu |
| 9 | Šroub svorky na trubce | 18 | Návod k použití |
| | | 19 | Kombinovaný klíč |

OBCENÁ BEZPEČNOSTNÍ OPATŘENÍ

Všeobecně



VÝSTRAHA! Nadměrné vystavení vibracím může u osob se zhoršenou funkcí krevního oběhu vést k poruchám oběhového nebo nervového systému. V případě, že byste pocítili příznaky obtíží způsobených nadměrným vystavením vibracím, spojte se se svým lékařem. Mezi tyto příznaky patří ztrnulost končetin, ztráta citu, mravenčení, píchání, bolest, zeslábnutí, změna barvy nebo vzhledu pokožky. Tyto příznaky se obvykle objevují v prstech, na ruce nebo v zápěstí. Tyto příznaky se mohou zhoršit při nízkých teplotách. Za účelem snížení rizika vzniku Raynaudova syndromu (bělání prstů) se důrazně doporučuje dodržovat následující opatření.

Nasaďte si silné protivibrační rukavice.

V teplém prostředí dělejte časté přestávky delší než 5 minut.

Vždy zajistěte pevné uchopení, ale netiskněte rukojeť trvale nadměrnou silou.

Pokud cítíte nepohodlí, červenání a otékání prstů či jiné části vašeho těla, vyhledejte lékaře dříve, než se váš stav zhorší.

UPOZORNĚNÍ!

Foukač je určen pouze pro úklid trávníků, chodníků, asfaltových cest a podobných povrchů.

Před použitím stroje proveďte celkovou kontrolu (viz plán údržby).

Nikdy nepoužívejte stroj, jste-li unaveni, jestliže jste požili alkohol nebo jestliže užíváte léky, které by mohly ovlivnit váš zrak, úsudek nebo pohybovou koordinaci.

Používejte osobní ochranné pomůcky. Viz pokyny v části Osobní ochranné pomůcky.

Noste vhodný oděv. Nenoste volné oblečení ani šperky. Udržujte vlasy, oděv i rukavice mimo dosah pohyblivých částí. Pohyblivé části mohou zachytit volný oděv, šperky nebo dlouhé vlasy.

Nikdy nepoužívejte stroj, jehož konstrukce byla jakkoli pozměněna oproti jeho původním specifikacím.

Nikdy nepoužívejte stroj, který není zcela v pořádku. Dodržujte pokyny pro kontroly, údržbu a servis popsané v této příručce. Některé úkony údržby a opravy mohou provádět pouze vyškolení a kvalifikovaní odborníci. Viz pokyny v části Údržba.

Všechny ochranné kryty musí být před zahájením práce upevněny. Ujistěte se, že koncovka zapalovacího kabelu a zapalovací kabel jsou neporušené, aby se zabránilo nebezpečí úrazu elektrickým proudem.

Obsluha stroje musí zajistit, aby se v okruhu menším než 15 m nepohybovali lidé nebo domácí zvířata. Pokud pracuje několik pracovníků na stejné ploše, musí být dodržována bezpečná vzdálenost rozestupů minimálně 15 metrů.

Nedovolte dětem používat stroj.

Nedovolte pracovat se strojem nikomu, kdo si předem nepřečetl a neporozuměl obsahu návodu k použití.

Před zahájením práce vždy zkontrolujte, zda není sítko nasávaného vzduchu blokováno cizími předměty.

Vždy se spojte s místními úřady a zkontrolujte, zda postupujete dle příslušných předpisů.

Veškeré části těla udržujte v dostatečné vzdálenosti od horkých povrchů. Kovové části a kryt motoru dosahují během provozu vysokých teplot, což by mohlo vést k vážným popáleninám.

Nikdy neodstraňujte nečistoty z mřížky přívodu vzduchu, pokud je motor v chodu. Kontakt s rotujícím ventilátorem foukače může vést k vážnému zranění.

OBEČNÁ BEZPEČNOSTNÍ OPATŘENÍ



VÝSTRAHA! Tento stroj vytváří během provozu elektromagnetické pole. Toto pole může za určitých okolností narušovat funkci aktivních či pasivních implantovaných lékařských přístrojů. Pro snížení rizika vážného či smrtelného poranění doporučujeme osobám s implantovanými lékařskými přístroji poradit se před použitím stroje s lékařem a s výrobcem implantovaného lékařského přístroje.

Startování

- Nikdy nespouštějte stroj v uzavřeném prostoru. Vdechování výfukových zplodin je nebezpečné.
- Pozorujte okolí a ujistěte se, že žádní lidé ani domácí zvířata nemohou přijít do kontaktu s foukačem.

Umístěte stroj na zem a přitlačte tělo stroje k zemi pravou rukou (UPOZORNĚNÍ: nikoli nohou!). Poté levou rukou uchopte rukojeť startovací šňůry a rychle a rázně zatáhněte.

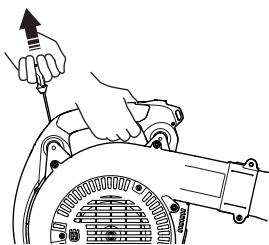

Bezpečnost při manipulaci s palivem

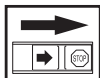

- Používejte nádoby na palivo s plnicím hrdlem s ochrannou proti přeplnění.
- Nikdy nedoplňujte palivo do stroje za chodu motoru. Před doplněním paliva motor vypněte a nechte jej po několik minut zchladnout.
- Při doplňování paliva či míchání směsi (benzín a olej pro dvoudobé motory) zajistěte dostatečné větrání.
- Vyvarujte se kontaktu paliva s pokožkou. Palivo způsobuje podráždění pokožky a může mít za následek její změny.
- Před zahájením startování se s motorovým foukačem přemístěte alespoň 3 m od místa, kde jste doplňovali palivo.

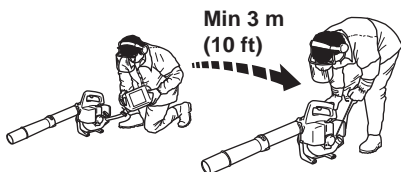

- Stroj nikdy nespouštějte.
 - Pokud jste jej při tankování polili palivem. Je třeba všechno rozlité palivo setřít a nechat palivo se vypařit.
 - Jestliže jste potřísnili palivem sebe nebo oděv, převlékněte se. Omyjte ty části těla, které byly v kontaktu s palivem. Použijte mýdlo a vodu.
 - Jestliže ze stroje uniká palivo. Pravidelně kontrolujte těsnost uzávěru palivové nádrže a přívodu paliva.

Přeprava a přechovávání

- Stroj i palivo je třeba přechovávat a přepravovat tak, aby se eventuální ucházející palivo a benzínové výpary nedostaly do kontaktu s jiskrami nebo otevřeným ohněm, například od elektrických strojů, elektrických motorů, elektrických spínačů/vypínačů, tepelných kotlů apod.
- Palivo je vždy třeba přechovávat a přepravovat v nádobách, určených a schválených výhradně k tomuto účelu.
- Před uložením stroje na delší dobu je nutno vyprázdnit nádržku na palivo. Zjistěte na vaší nejbližší benzínové čerpací stanici, kam lze odevzdat zbylé palivo. Vyprázdněte palivovou nádrž. Stiskněte startér a počkejte, až bude nádrž prázdná. Vyjměte zapalovací svíčku a do válce nalijte polévkovou lžici oleje pro dvoudobé motory. Motor několikrát otočte a vraťte zpátky zapalovací svíčku.
- Před odstavením na delší dobu se ujistěte, že je stroj čistý a je zajištěn kompletním servisem.
- Zajistěte stroj během přepravy.
- Stroj skladujte na suchém, chladném, dobře větraném místě, kde se nepráší. Stroj přechovávejte mimo dosah dětí.



VÝSTRAHA! Dbejte zvýšené opatrnosti při manipulaci s palivem. Mějte na paměti nebezpečí požáru, exploze nebo vdechování benzínových výparů.

BEZPECNOSTNÍ PŘEDPISY

Osobní ochranné pomůcky



VÝSTRAHA! Při každém použití stroje je nutné používat schválené osobní ochranné pomůcky. Osobní ochranné pomůcky nemohou vyloučit nebezpečí úrazu, ale sniží míru poranění v případě, že dojde k nehodě. Požádejte svého prodejce o pomoc při výběru správného vybavení. Než začnete stroj používat, prostudujte si, prosím, pečlivě návod k použití a ubezpečte se, že jste dokonale pochopili pokyny v něm uvedené.



VÝSTRAHA! Je nutné dát vždy pozor na výstražné signály nebo volání, používáte-li ochranu sluchu. Sejměte vždy ochranu sluchu ihned po zastavení motoru.

- V případě potřeby použijte rukavice.



- Použijte ochranu sluchu s dostatečným tlumícím účinkem.



- Použijte vždy schválenou ochranu očí. Použijete-li vizír je nutno použít i schválené ochranné brýle. Schválené ochranné brýle jsou takové, které odpovídají standardu ANSI Z87.1 pro USA nebo EN 166 pro státy EU. Části větví nebo předměty vymrštěné proudem vzduchu mohou poranit vaše oči.

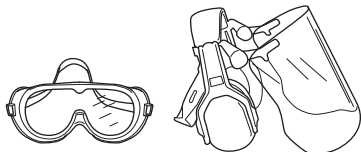

- Používejte pevnou neklouzavou obuv.



- Vždy používejte pevné dlouhé kalhoty, boty, rukavice a triko s dlouhým rukávem. Za účelem snížení nebezpečí poranění při vtažení předmětů do rotujících částí, nepoužívejte volné oblečení, šátky, šperky atd. Zajistěte, aby se vaše vlasy nedostaly pod úroveň ramen.
- V prašném prostředí musí být používána obličejová maska (respirátor).

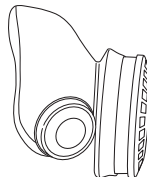

- Vždy mějte po ruce soupravu pro poskytování první pomoci.



Bezpečnostní vybavení stroje

Tato část popisuje bezpečnostní vybavení stroje, jeho účel a způsob, kterým by se měla provádět kontrola a údržba, aby byla zajištěna jeho správná funkce. Pokud chcete zjistit, kde je toto vybavení na stroji umístěno, prostudujte si část Co je co?



VÝSTRAHA! Nikdy nepoužívejte stroj, který má poškozené bezpečnostní vybavení! Pravidelně provádějte kontrolu a údržbu popsanou v této části.

Stop spínač (vypínač zapalování)

Pomocí vypínače zapalování se vypíná motor.

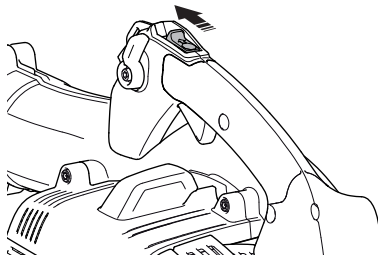

Před prováděním kontroly či údržby odpojte kabel zapalovací svíčky a vyšroubujte svíčku.

BEZPECNOSTNÍ PŘEDPISY

Tlumič vibrací

Stroj je vybaven antivibračním systémem, který je konstruován tak, aby minimalizoval vibrace a usnadňoval práci se strojem.

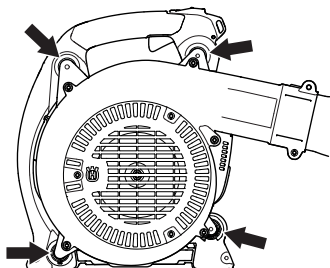

VÝ STRAHA! Nadměrné vystavení vibracím může u osob se zhoršenou funkcí krevního oběhu vést k poruchám oběhového nebo nervového systému. V případech, že byste pocítili příznaky obtíží způsobených nadměrným vystavením vibracím, obraťte se na svého lékaře. Mezi tyto příznaky může patřit zcitlivění některých částí těla, ztráta citu v rukou, brnění, píchání, bolest, ztráta síly, změna barvy nebo stavu kůže. Tyto příznaky se normálně objevují na prstech, rukou a zápěstích. Riziko se může zvýšit při nízkých teplotách.

Tlumič výfuku



Tlumič výfuku je určen k omezení úrovně hluku na minimum a k usměrnění výfukových plynů směrem od uživatele.

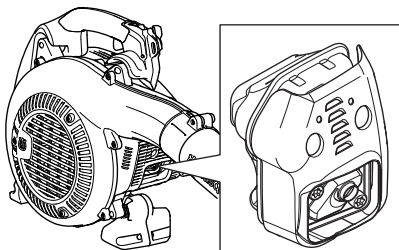

Tlumič zvuku s katalyzátorem slouží navíc ještě ke snížení obsahu škodlivin ve výfukových plynech.

V zemích s teplým a suchým podnebím je nebezpečí vzniku požáru zvýšeno. Z toho důvodu opatřujeme některé tlumiče

zvuku lapačem jisker v podobě sítky. Zkontrolujte, zda je tlumič zvuku na vašem stroji vybaven takovou sítkou.

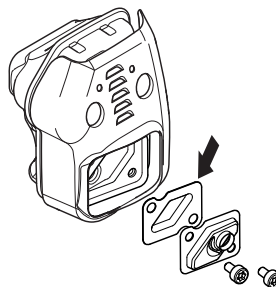

U tlumičů výfuku je velmi důležité, aby se uživatel řídil pokyny pro kontrolu a údržbu stroje.

Nikdy nepoužívejte stroj, který má poškozený tlumič výfuku.

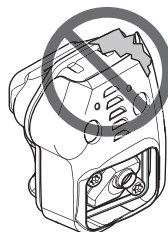

Pravidelně kontrolujte, zda je tlumič výfuku bezpečně upevněn k zařízení.

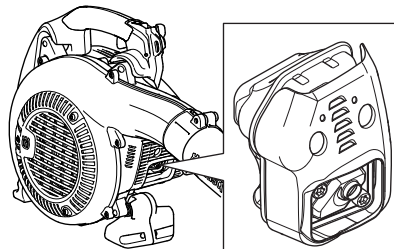

Pokud je tlumič výfuku na stroji vybaven lapačem jisker, musí se sítko lapače pravidelně čistit. Ucpané sítko lapače způsobuje přehřátí motoru a může vést k vážnému poškození stroje.

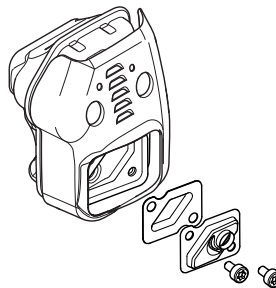

BEZPECNOSTNÍ PŘEDPISY

Zkontrolujte, zda je lapač jisker správně přišroubovaný na místě.



VÝSTRAHA! Tlumič zvuku s katalyzátorem je během provozu i po zastavení velmi horký. To platí i při volnoběhu. Při dotyku může dojít k popáleninám pokožky. Dejte pozor na nebezpečí požáru!



VÝSTRAHA! Vnitřní prostor tlumiče výfuku obsahuje chemikálie, které mohou způsobit rakovinu. V případě poškození tlumiče výfuku se vyvarujte se kontaktu s těmito částmi.

Vzduchový filtr

Nikdy nepoužívejte foukač bez vzduchového filtru nebo s poškozenou či deformovanou filtrační vložkou, protože prašný vzduch by mohl rychle poškodit motor.

MONTÁŽ

Koncová trubka

Trubka foukače se k jednotce upevňuje systémem "čep-otvor".

- Při instalaci či odepínání trubky foukače je nutné povolít šroub svorky na trubce.
- Zarovnejte otvor na vzduchovém výstupu foukače s výstupkem na propojovací trubce a zasuňte trubku tak, aby byly otvory v trubce a krytu zarovnány.
- Znovu dotáhněte šroub svorky na trubce.

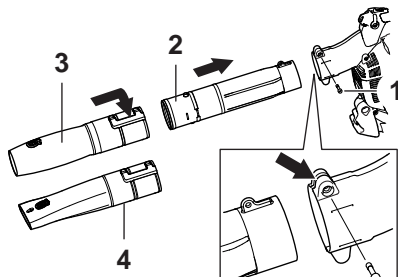

- 1 Šroub svorky na trubce
- 2 Propojovací trubka
- 3 Kulatá tryska
- 4 Vysokorychlostní tryska

MANIPULACE S PALIVEM

Palivo

VAROVÁNÍ! Stroj je vybaven dvoudobým motorem a při jeho provozu se musí vždy použít směs benzínu a oleje pro dvoudobé motory. Aby se zaručilo správné složení směsi, je velmi důležité přesně odměřovat množství přidávaného oleje. Když mícháte malá množství paliva, i malé nepřesnosti mohou výrazně ovlivnit poměr směsi.



VÝSTRAHA! Při manipulaci s palivem vždy zajistěte dostatečné větrání.

Benzín

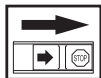

VAROVÁNÍ! Vždy používejte jakostní benzín s příměsí oleje (minimálně 90 oktanů).



- Nejnižší doporučené oktanové číslo benzínu je 90. Pokud je do motoru použit benzín s nižším počtem než 90, může dojít k tak zvanému klepání (detonaci). Následkem toho je zvýšení provozní teploty motoru, což může vést k jeho havárii.
- Při dlouhodobé práci v režimu vysokých otáček se doporučuje používat benzín s vyšším oktanovým číslem. Používejte kvalitní bezolovnatý benzín.

Palivo smíchané s etanolem, je možné použít E10 (max. 10% podíl etanolu). Použití směsi s etanolem s vyšším obsahem než u E10 může vytvořit systém se slabým spalováním, což může způsobit poškození motoru.

Olej pro dvoudobé motory

- Nejlepších výsledků a vysokých výkonů dosáhnete při použití oleje pro dvoudobé motory HUSQVARNA, který je speciálně určen pro tyto motory. Poměr směsi 1:50 (2 %).
- Pokud není k dispozici olej pro dvoudobé motory HUSQVARNA, je možno použít jiný kvalitní olej, který je určen pro vzduchem chlazené dvoudobé motory. Při výběru oleje se obraťte na svého prodejce. Poměr směsi 1:33 (3 %).
- Nikdy nepoužívejte olej určený pro vodu chlazené přívěsné lodní dvoudobé motory, někdy označovaný jako olej pro lodní motory, tzv. outboardoil.
- Nikdy nepoužívejte olej určený pro čtyřdobé motory.

Benzín, litrů	Olej pro dvoudobé motory, litrů	
	2% (1:50)	3% (1:33)
5	0,10	0,15
10	0,20	0,30
15	0,30	0,45
20	0,40	0,60

Míchání směsi

- Vždy míchejte benzín a olej v čisté nádobě určené na pohonné hmoty.
- Míchání začněte vždy nalitím poloviny dávky benzínu. Potom přidejte celou dávku oleje. Směs paliva dobře promíchejte (protřepejte). Přidejte zbývající polovinu dávky benzínu.
- Směs paliva před nalitím do palivové nádrže zařízení důkladně promíchejte (protřepejte).



- Nemíchejte větší dávku paliva než na jeden měsíc dopředu.
- Pokud po delší dobu stroj nepoužíváte, vyprázdněte a vyčistěte palivovou nádrž.

MANIPULACE S PALIVEM

Plnění paliva

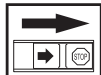

VÝSTRAHA! Při této činnosti hrozí nebezpečí požáru, které můžete snížit, když budete dodržovat následující opatření:

Doplňujte palivo v dobře větraném prostoru. Nikdy nedoplňujte palivo v místnosti.

V blízkosti nádrží s palivem nekuřte a neumísťujte horké předměty.

Před doplňováním paliva vždy vypněte motor.

Před doplněním paliva motor vypněte a nechte jej po několik minut zchladnout.

Před doplňováním paliva otvírejte uzávěr nádrže pomalu, aby se mohl zvolna uvolnit přetlak.

Po doplnění paliva pečlivě uzavřete uzávěr palivové nádrže.

Pokud jste jej při tankování polili palivem. Je třeba všechno rozlité palivo setřít a nechat palivo se vypařit.

Nikdy nestartujte motor stroje v prostoru doplňování a zdroje paliva.

- Před zahájením startování se s motorovým foukačem přemístěte alespoň 3 m od místa, kde jste doplňovali palivo.

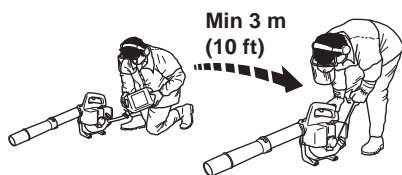

- Očistěte víčko nádržky na palivo a jeho okolí. Nečistoty v nádržce na palivo zavíní provozní poruchy.
- Dbejte na to, aby palivo bylo důkladně promíseno tím, že nádoby s benzinem před tankováním protřepete.
- Před každým použitím stroje zkontrolujte stav paliva a ponechte dostatek prostoru pro zvětšení objemu paliva vlivem tepla motoru nebo slunce, jinak by mohlo dojít k úniku paliva z nádrže.
- Zajistěte, aby rukojeť byla suchá a bez zbytků oleje nebo paliva.
- Palivo vždy skladujte ve schválených nádobách určených k tomuto účelu.

STARTOVÁNÍ A VYPÍNÁNÍ

Startování a vypínání



VÝSTRAHA! Nikdy nespustíte motor stroje v prostoru doplňování a zdroje paliva. Umístěte stroj na pevný podklad.

Dbejte, aby se v pracovním prostoru nenacházely nepovolané osoby, mohlo by dojít k vážnému úrazu. Bezpečnostní vzdálenost je 15 m.

Stroj může být nastartován, pokud je zcela kompletní. Pokud je stroj nastartován bez všech nasazených ochranných krytů, hrozí nebezpečí poranění.

Startování

Poloha páčky plynu: Nastavte páčku plynu do polohy volnoběhu.

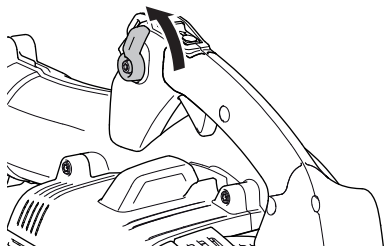

Benzínové čerpadlo: Zmáčnete několikrát gumovou membránu benzínového čerpadla, až dojde k naplňování prostoru pod membránou palivem. Membrána nemusí být plná.

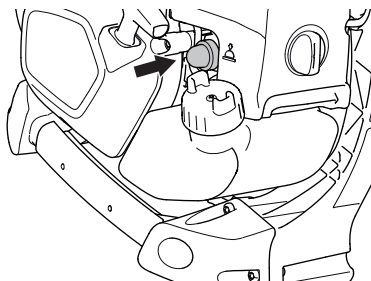

Studený motor

Sytič: Nastavte páčku sytiče do zapnuté polohy.

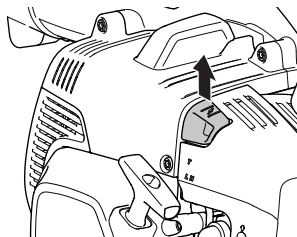

Přidržte tělo stroje u země pravou rukou (UPOZORNĚNÍ: nikoli nohou!).

Uchopte rukojeť startovací šňůry, levou rukou pomalu vytahujte šňůru, dokud nepocítíte odpor (stlačení západek startéru) a poté za šňůru rychle a silně zatáhněte. **Nikdy nemotejte startovací lanko kolem ruky.**

Opakovaně tahejte za šňůru, dokud se motor nepokusí rozběhnout (maximálně 5 zatažení).

Přepněte ovládání sytiče do provozní polohy.

Tahejte za šňůru, dokud se motor nerozběhne a páčkou plynu postupně zvyšujte otáčky motoru a ovládejte rychlost.

Teplý motor

Startujte stejně jako v případě chladného motoru, pouze bez nastavení regláže sytiče do polohy syčení. Pokud se motor po několika pokusech nespustí, zavřete sytič a opakovaně zatáhněte za šňůru.

Vzduch se začne vypouštět hned při nastartování motoru, a to i při volnoběžných otáčkách.

Pokud se motor po několika pokusech nespustí z důvodu přesycení, otevřete sytič a opakovaně zatáhněte za šňůru.

VAROVÁNÍ! Nevytahujte celou délku lanka startéru, nepouštějte startovací madlo a nenechávejte plně vytažené lanko samovolně navíjet. To by mohlo stroj poškodit.

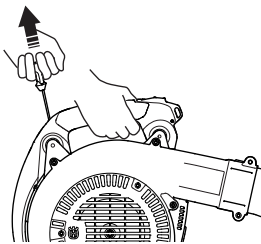

VAROVÁNÍ! Nedotýkejte se žádné části těla označené plochy. Je-li rozbuška vadná může dotyk mít za následek

STARTOVÁNÍ A VYPÍNÁNÍ

spáleniny pokožky nebo elektrickou ránu. Použijte vždy rukavice. Nikdy nepoužívejte stroj s vadnou rozbuškou.

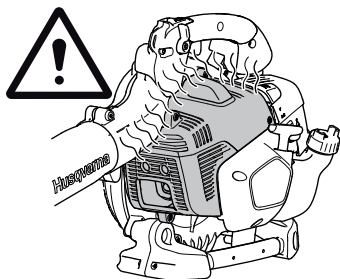

Vypínání

Přesuňte páčku plynu do polohy volnoběhu a držte stisknutý vypínač, dokud se motor zcela nezastaví.

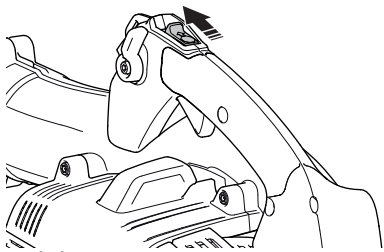

VAROVÁNÍ! Vypínač se automaticky vrátí do výchozí polohy. Abyste se při montáži, kontrole a/nebo údržbě vyhnuli nezamýšlenému nastartování je nutno vždy odejmout rozbušku od zapalovací svíčky.

PRACOVNÍ POSTUP

Obecné pracovní pokyny

UPOZORNĚNÍ! Tato část je zaměřena na bezpečnostní pravidla při práci se stroji tohoto typu. Dostanete-li se do situace, kdy pocítíte jakoukoliv pochybnost co do práce s vybavením, požádejte o radu odborníka. Spojte se s vaším prodejcem nebo servisem. Nepoužívejte vybavení, necítíte-li se dostatečně kvalifikováni.

Buďte ohleduplní ke svému okolí a nepoužívejte stroj v nevhodném čase jako je pozdě večer nebo velmi brzo ráno. Snižte úroveň hluku omezením počtu současně používaných zařízení. Pročtěte si a postupujte dle níže uvedených jednoduchých pravidel, abyste rušili vaše oko co možná nejméně.

- Tento foukač je ručním strojem. Je určen k ručnímu držení za rukojeť. Při provozu je ovládán rukojetí. Rychlost proudu vzduchu je regulována pomocí páčky plynu. Zvolte rychlost, která nejlépe vyhovuje způsobu použití. Abyste nemuseli celou dobu během používání foukače držet prst na páčce plynu, požadovaný plyn lze nastavit seřizovačem plynu (D). Plný plyn je přidán, pokud je seřizovač plynu zcela zatlačen.

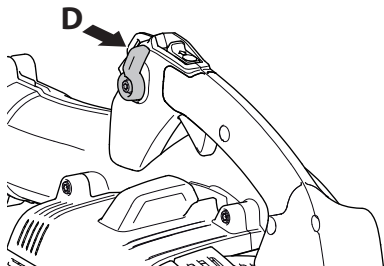

- Používejte foukač s co možná nejméně zmáčknutou páčkou plynu. Plný plyn je používán málokdy a většinu práce lze provádět s plynem v poloviční poloze. Čím méně plynu, tím menší je hluk a méně prachu. A máte také mnohem snadnější kontrolu nad smetím, které uklízíte.
- Nečistoty zaslané do země nejdříve uvolněte hráběmi nebo koštětem.

- Ústí trubice foukače držte co možná nejbliže nad zemí. Využijte celou délku trubky foukače, abyste udrželi proud vzduchu co nejbliže k zemi.

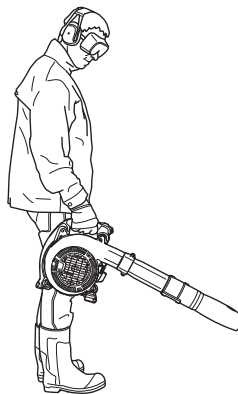

- Úklid po skončení práce. Ujistěte se, že jste nenafoukali nečistoty na cizí pozemek nebo zahradu.
- Používejte stroj během normální pracovní doby, abyste nezpůsobili nadměrný hluk. Nepracujte brzy ráno nebo pozdě večer.



VÝSTRAHA! Dávejte pozor na své okolí. Pokud se někdo přiblíží k vaší pracovní oblasti, nastavte ovládání plynu do nejnižší polohy, dokud dotyčná osoba neodstoupí do bezpečné vzdálenosti. Foukač vždy směřujte od lidí, zvířat, dětských hřišť, otevřených oken, automobilů atd.

Základní bezpečnostní pravidla



- Žádné nepovolené osoby nebo zvířata se nesmějí pohybovat na pracovní ploše v okruhu 15 metrů.
- Před doplněním paliva nechejte vychladnout motor.
- Veškeré části těla udržujte v dostatečné vzdálenosti od horkých povrchů.
- Pokud motor běží, nikdy se nedotýkejte zapalovací svíčky nebo zapalovacího kabelu. Kontakt se zapalovací svíčkou či její objímkou může způsobit úraz elektrickým proudem.
- Velmi silný proud vzduchu může dát do pohybu odklizené předměty takovou rychlostí, že se mohou odrazit zpět a vážně poškodit oči.
- Nikdy nesměřujte trysku trubice foukače na lidi nebo zvířata.
- Před montáží nebo demontáží příslušenství vypněte vždy motor.

PRACOVNÍ POSTUP

- Nepoužívejte motorový foukač za špatného počasí, jako např. v husté mlze, prudkém dešti, silném větru, silném mrazu apod. Práce za špatného počasí je namahavá a může vést k nebezpečným okolnostem, např. ke kluzkému podloží.
- Zkraťte dobu foukání na minimum tím, že mírně navlhčíte prašné oblasti nebo použijete postřikovací zařízení.
- Spotřebu vody snížíte tím, že použijete vzduchový kompresor místo hadice s vodou. Také s kompresorem lze na zahradě vykonávat různé práce – čištění roštu, grilu, slunečniku, verandy atd.
- Ujistěte se, že se můžete volně pohybovat a bezpečně stát. Zkontrolujte, zda ve vašem bezprostředním okolí nejsou nějaké překážky (kořeny, kameny, větve, jámy, příkopy apod.), pro případ, že by bylo nutné se rychle přesunout. Zvláštní pozornost věnujte práci ve svažitém terénu.
- Nikdy neodkládejte stroj, který je v chodu, aniž byste jej měli pod plnou kontrolou.
- Výfukové plyny motoru obsahují kysličník uhelnatý, který může způsobit otravu. Proto nikdy nestartujte stroj nebo s ním nepracujte uvnitř v prostorách, nebo tam, kde je nedostatečná ventilace.
- Foukač nesmí být používán pokud stojíte na žebříku nebo skládacím lešení.
- **VAROVÁNÍ!** Nikdy nepracujte se strojem, nemáte-li možnost přivolat pomoc v případě nehody.
- Při práci dbejte na směr větru. Vždy pracuje po směru větru, usnadní vám to práci.
- Použijte celý nástavec trysky foukače, aby byl proud vzduchu co nejbliže u země.
- Vždy se ujistěte, že nebyly žádné nečistoty odfouknuty na cizí pozemek.
- Nikdy nemířte trubicou foukače do otevřeného plamene. Tím zabráníte možnosti vznícení jednotky, které by mohlo způsobit zranění či škodu ve vašem okolí.
- Používání foukače pro přemísťování velké hromady např. listů vám zabere mnoho času a foukač bude zbytečně hlučný.
- Držte dobře rovnováhu a stůjte pevně.
- Po ukončení práce by měl být stroj uložen ve vertikální poloze.

Hlavní principy činnosti



VÝSTRAHA! Dejte pozor na odmrštěné předměty. Vždy používejte ochranu zraku. Odletávající kamení, smetí apod. může zasáhnout zrak a způsobit slepotu nebo jiná vážná poranění. Držte nepovolané osoby mimo pracovní plochu. Děti, zvířata, diváci a pomocníci se musí nacházet mimo bezpečnostní zónu 15 m od stroje. Jakmile se někdo blíží okamžitě stroj vypněte.



VÝSTRAHA! Vždy vypněte motor, než zahájíte čištění stroje.

Rychlost proudu vzduchu je regulována pomocí páčky plynu. Vždy používejte takovou rychlost vzduchu, která odpovídá určenému úkolu.

Pomocí nastavení páčky plynu můžete nastavit její polohu, díky čemuž nebudete muset páčku plynu přidržovat prstem po celou dobu používání foukače. Plný plyn je přidán, pokud je ovládání zcela přitaženo.

- Kontrolujte, zda nedošlo k zablokování přívodu vzduchu např. listím nebo smetím. Ucpaný přívod vzduchu snižuje foukací kapacitu stroje a zvyšuje pracovní teplotou motoru, což může způsobit poškození motoru. Vypněte motor a odstraňte nečistoty.

ÚDRŽBA

Karburátor

Nastavení volnoběžných otáček

Před zahájením seřizovacíh prací dbejte na to, aby byl vzduchový filtr čistý a opatřen krytem. Seřizujte nastavení otáček volnoběhu v případě potřeby šroubem volnoběhu T.

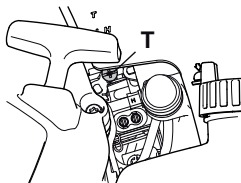

Doporučený počet otáček při volnoběhu je: Viz část Technické údaje.

Tlumič výfuku



VAROVÁNÍ! Některé tlumiče zvuku jsou vybaveny katalyzátorem. Informaci o vybavení stroje naleznete v kapitole Technické údaje.

Tlumič výfuku je určen ke snížení úrovně hluku a k usměrnění výfukových plynů směrem od uživatele. Výfukové plyny jsou horké a mohou obsahovat jiskry, které by mohly způsobit požár, pokud by byly nasměrovány proti suchému a hořlavému materiálu.

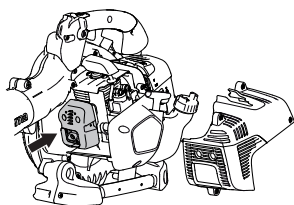

Některé tlumiče výfuku jsou vybaveny speciálním sítkovým lapačem jisker. Pokud vaše zařízení je opatřeno takovým typem tlumiče výfuku, měli byste jeho sítko čistit alespoň jednou za týden. Toto sítko vyčistíte nejlépe ocelovým kartáčem. U tlumiče zvuku bez katalyzátoru je zapotřebí sítku čistit a eventuálně vyměnit jednou týdně. U tlumiče zvuku s katalyzátorem je zapotřebí sítku kontrolovat a eventuálně čistit jednou měsíčně. **Poškozenou sítku je nutno vyměnit.** Často znečištěná sítko indikuje sníženou funkčnost katalyzátoru. Požádejte vašeho prodejce o provedení kontroly

funkce katalyzátoru. Znečištěná sítko způsobuje přehřívání motoru a tím poškození válce a pístu.

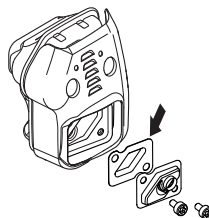

VAROVÁNÍ! Nikdy nepracujte se strojem s poškozeným tlumičem zvuku.



VÝSTRAHA! Tlumič zvuku s katalyzátorem je během provozu i po zastavení velmi horký. To platí i při volnoběhu. Při dotyku může dojít k popáleninám pokožky. Dejte pozor na nebezpečí požáru!

Chladicí systém

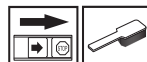

Zařízení je vybaveno chladicím systémem, který zajišťuje udržení co nejnižší provozní teploty.

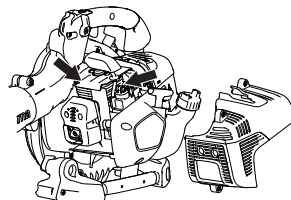

Chladicí systém je zapotřebí čistit kartáčem jednou za týden, v případě náročných podmínek ještě častěji. Znečištěný nebo upchaný chladicí systém má za následek přehřívání zařízení, což vede k poškození válce a pístu.

Zapalovací svíčka



Na stav zapalovací svíčky má nepříznivý vliv:

- Nesprávné seřízení karburátoru.
- Nesprávná palivová směs (příliš mnoho nebo špatný olej).
- Znečištěný vzduchový filtr.

Tyto faktory přispívají k tvorbě usazenin na elektrodách zapalovací svíčky, které mohou následně vést k provozním problémům a obtížím při startování.

Pokud se snižuje výkon zařízení, je obtížné jej nastartovat či dochází k problémům při volnoběžných otáčkách, vždy, než přikročíte k dalším opatřením, nejprve zkontrolujte stav

ÚDRŽBA

zapalovací svíčky. Jestliže je zapalovací svíčka znečištěná, vyčistěte ji a zkontrolujte, zda je vzdálenost elektrod zapalovací svíčky 0,65 mm. Zapalovací svíčka by se měla vyměňovat po jednom měsíci provozu nebo i častěji, pokud je to nutné.

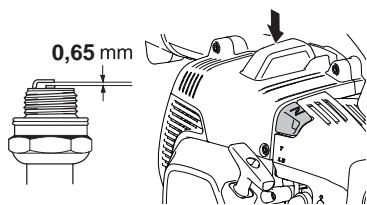

VAROVÁNÍ! Vždy používejte doporučený typ zapalovacích svíček! Použití jiného typu zapalovacích svíček by mohlo poškodit píst či válec. Dbejte na to, aby svíčka měla tzv. radiové odrušení.

Vzduchový filtr



Vzduchový filtr je nutno pravidelně čistit od prachu a nečistot, jediné tak je možno odstranit:

- Poruchy karburátoru.
- Problémy při startování.
- Snížení výkonu motoru.
- Zbytečné opotřebení součástí motoru.
- Nadměrnou spotřebu paliva.

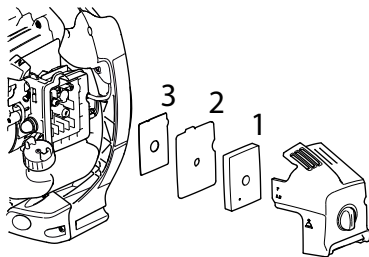

- 1 Pěnový plastový filtr (uretanový filtr)
- 2 Plstěný filtr
- 3 Mřížka

Čistěte vzduchový filtr po každých 25 hodinách provozu nebo častěji, pracujete-li v silně prašném prostředí.

Čištění vzduchového filtru

Zavřete ovládání sytiče nastavením sytiče do polohy syčení.

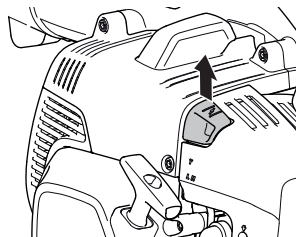

- Odmontujte kryt vzduchového filtru a filtr vyjměte. Properte jej v teplé mýdlové vodě. Vyčistěte také vnitřek krytu filtru pomocí vzduchu nebo kartáče. Před jeho zamontováním zpět do stroje je nutno filtr řádně vysušit.
- Vyjměte plstěný filtr z držáku a jemně z něj okartáčujte nečistoty.
- Mřížku a plstěný filtr namontujte do držáku vzduchového filtru.
- Namontujte pěnový filtr do krytu vzduchového filtru.
- Namontujte kryt vzduchového filtru.

Vzduchový filtr, který byl používán po delší dobu, již nelze dokonale vyčistit. Filtr se proto musí v pravidelných intervalech měnit za nový. **Rovněž poškozený filtr je nutno vždy vyměnit.** Poškozený, silně zanesený nebo palivem nasáknutý vzduchový filtr je nutno vždy vyměnit.

Sítka nasávaného vzduchu

Kontrolujte, zda nedošlo k zablokování přívodu vzduchu např. suchým listím nebo smetím. Ucpaný přívod vzduchu snižuje foukací kapacitu stroje a zvyšuje pracovní teplotou motoru, což může způsobit poškození motoru. Vypněte motor a odstraňte nečistoty.

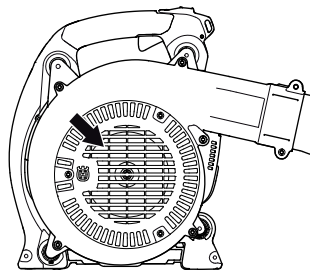

VÝSTRAHA! Nikdy nepoužívejte foukač bez nasazeného sítka. Před použitím zkontrolujte, zda je sítka nasazená a zda není poškozená.

Palivový filtr

Zkontrolujte, že není palivový filtr znečištěn nebo palivová hadička popraskaná nebo zda nejsou jiné defekty. V případě nutnosti vyměňte.

ÚDRŽBA

Schema technické údržby

Níže je uveden seznam těch úkolů údržby, které je nutno provést na stroji. Většina bodů je popsána v kapitole Údržba. Uživatel smí provádět pouze takové údržbářské a servisní úkoly, které jsou popsány v tomto návodu k použití. Rozsáhlejší zásahy je nutno nechat provést autorizované servisní dílně.

Údržba	Denní údržba	Týdenní údržba	Měsíční údržba
Očistěte stroj zvenku.	X		
Zkontrolujte, že zářezka regláže plynu a regláž plynu fungují bezpečně.	X		
Proveďte činnost vypínače.	X		
Vyčistěte vzduchový filtr. V případě potřeby ho vyměňte.	X		
Přesvědčte se, zda jsou matice a šrouby utažené.	X		
Zkontrolujte, zda neuniká palivo z motoru, nádrže nebo palivových hadiček.	X		
Zkontrolujte, že není palivový filtr znečištěn nebo palivová hadička popraskaná nebo zda nejsou jiné defekty. V případě nutnosti vyměňte.	X		
Kontrolujte, zda není sítko nasávaného vzduchu z některé strany blokováno.	X		
Zkontrolujte startér a jeho lanko.		X	
Zkontrolujte, zda nejsou poškozeny antivibrační bloky.		X	
Očistěte svíčku zapalování zevně. Odmontujte ji a zkontrolujte vzdálenost elektrod. Upravte vzdálenost na 0,65 mm nebo vyměňte svíčku. Dbejte na to, aby svíčka měla tzv. rádiové odrušení.		X	
Očistěte chladicí systém stroje.		X	
Očistěte nebo vyměňte sítku lapače jisker na tlumiči zvuku (platí pouze pro tlumiče bez katalyzátoru).		X	
Vyčistěte zevně karburátor a jeho okolí.		X	
Zkontrolujte, že není palivový filtr znečištěn nebo palivová hadička popraskaná nebo zda nejsou jiné defekty. V případě nutnosti vyměňte.			X
Překontrolujte všechny elektrické kabely a konektory.			X
Vyměňte svíčku zapalování. Dbejte na to, aby svíčka měla tzv. rádiové odrušení.			X
Zkontrolujte a případně očistěte sítku lapače jisker na tlumiči zvuku (platí pouze pro tlumiče zvuku s katalyzátorem).			X

TECHNICKÉ ÚDAJE

Technické údaje

Technické údaje	525BX
Motor	
Obsah válce, cm ³	25,4
Otáčky chodu naprázdno, ot./min	3000
Tlumič zaběhnutý s katalyzátorem	Ano
Systém zapalování řízený počtem otáček	Ano
Systém zapalování	
Zapalovací svíčka	NGK BPMR8Y
Vzdálenost elektrod, mm	0,6–0,7
Palivový a mazací systém	
Objem palivové nádrže, litr	0,45
Hmotnost	
Hmotnost, bez paliva, kg	4,3
Emise hluku	
(viz poznámka 1)	
Hladina akustického výkonu, změřená dB(A)	104
Hladina akustického výkonu, zaručená L _{WA} dB(A)	106
Hladiny hluku	
(viz poznámka 2)	
Ekvivalentní hladina akustického tlaku v úrovni uší obsluhy, změřená podle EN15503 dB(A)	
Kulatá tryska	91
Trubka s plochou hubicí	92
Úroveň vibrací	
(viz poznámka 3)	
Ekvivalentní hladiny vibrací (a _{hV,eq}) v rukojetích, měřené podle norem EN15503, v m/s ²	
Kulatá tryska	1,2
Trubka s plochou hubicí	2,0
Výkon ventilátoru	
Maximální rychlost vzduchu s kulatou tryskou – v m/s:	70
Maximální rychlost vzduchu s plochou hubicí, m/s:	86
Průtok vzduchu s kulatou tryskou (m ³ /min)	13
Průtok vzduchu s plochou hubicí, m ³ /min.:	10

Poznámka 1: Emise hluku do okolí naměřená jako efekt zvuku (L_{WA}) dle direktivy ES 2000/14/ES. Uváděná hladina akustického výkonu pro stroj byla měřena s originálním řezacím vybavením, které generuje nejvyšší hladinu. Rozdíl mezi garantovaným a měřeným akustickým výkonem je v tom, že garantovaný akustický výkon rovněž zahrnuje rozptýl výsledků měření a rozdíly mezi různými stroji téhož modelu podle Směrnice 2000/14/EC.

Poznámka 2: Ekvivalentní hladina akustického tlaku se vypočítá s použitím následujícího časového rozdělení: 1/7 volnoběžný ch otáček a 6/7 maximálních otáček. Uváděná data pro ekvivalentní hladinu akustického tlaku pro stroj mají typickou statistickou odchylku (standardní odchylku) 1 dB (A).

Poznámka 3: Ekvivalentní úroveň vibrací se vypočítá s použitím následujícího časového rozdělení: 1/7 volnoběžný ch otáček a 6/7 maximálních otáček. Uváděná data pro ekvivalentní hladinu vibrací mají typickou statistickou odchylku (standardní odchylku) 1 m/s².

TECHNICKÉ ÚDAJE

ES Prohlášení o shodě

Husqvarna AB, SE-561 82 Huskvarna, Sweden, tel +46-36-146500, prohlašuje na svou vlastní zodpovědnost, že foukače **Husqvarna 525BX** s výrobními čísly z roku 2016 a dále (rok je zřetelně uveden na výrobním štítku stroje společně s výrobním číslem), odpovídají požadavkům Směrnic Rady:

- ze 17. května 2006 „týkající se strojních zařízení“ **2006/42/EC**.
- ze dne 26. února 2014 "týkající se elektromagnetické kompatibility" **2014/30/EU**.
- ze dne 8. května 2000 "týkající se emise hluku do okolí" **2000/14/ES**. Posouzení shody dle Přílohy V.

Pro informaci ohledně emisí hluku viz kapitolu Technické údaje.

Byly uplatněny následující standardní normy: **EN ISO 12100:2010, CISPR 12:2009, EN 15503:2009/A1:2013**

SMP Svensk Maskinprovning AB, Box 7035, SE-750 07 Uppsala, Švédsko, provedl nepovinné schválení typu firmě Husqvarna AB.

Číslo certifikátů: **SEC/14/2423**

Husqvarna, dne 30. března 2016



Per Gustafsson, ředitel vývoje (Autorizovaný zástupce společnosti Husqvarna AB a odpovědný za technickou dokumentaci.)

KLÚČ K SYMBOLOM

Symbody

VAROVANIE! Stroj môže byť nebezpečný, ak sa používa nesprávne alebo neopatrne a môže spôsobiť vážne alebo smrteľné zranenia operátorovi alebo ostatným osobám.

Prosím, prečítajte si pozorne tento návod na obsluhu a presvedčte sa, či pokynom pred používaním stroja rozumiete.

Vždy majte na sebe:

- Ochrana sluchu
- Schválenú ochranu očí
- V prašnom prostredí by sa mala používať dýchacia maska.

V prípade potreby noste rukavice.

Tento výrobok spĺňa platné smernice EÚ.

Fúkač môže odhodiť predmety, ktoré môžu odskočiť späť. Ak sa nepoužíva odporúčané bezpečnostné vybavenie, môže to spôsobiť vážne poranenia očí.

Operátor fúkača musí zabezpečiť, aby sa žiadni ľudia alebo zvieratá nedostali bližšie ako 15 metrov od stroja. Ak v rovnakom priestore pracuje niekoľko operátorov, bezpečná vzdialenosť medzi nimi musí byť minimálne 15 metrov.

Palivová pumpa.

Hlukové emisie do okolia sú v súlade so smernicou Európskej únie. Emisie stroja sú stanovené v kapitole Technické údaje a na nálepke.



Ostatné symbody/emblémy na stroji odkazujú na zvláštne požiadavky certifikácie pre určité trhy

Motor sa vypne posunutím vypínača do polohy stop. **UPOZORNENIE!** Vypínač sa automaticky vráti do polohy štartovania. Kryt zapalovacej sviečky treba pri montáži, kontrole a údržbe odmontovať zo sviečky, aby sa zabránilo náhodnému naštartovaniu.



Vyžaduje sa pravidelné čistenie.



Vizuálna kontrola.



Plnenie paliva.



Páka sýtiča v „otvorenej polohe“



Páka sýtiča v „zatvorenej polohe“.



OBSAH

Obsah

KLÚČ K SYMBOLOM	
Symboly	422
OBSAH	
Obsah	423
Pred naštartovaním dbajte na nasledovné:	423
ÚVOD	
Vážení zákazník,	424
ČO JE ČO?	
Čo je čo na fúkači?	425
VŠEOBECNÉ BEZPEČNOSTNÉ OPATRENIA	
Všeobecné	426
BEZPEČNOSTNÝ PRÍKAZ	
Osobné ochranné prostriedky	428
Bezpečnostné vybavenie stroja	428
MONTÁŽ	
Fúkacia trubica	431
NARÁBANIE S PALIVOM	
Palivo	432
Doplňanie paliva	433
ŠTART A STOP	
Štart a stop	434
PRACOVNÉ TECHNIKY	
Všeobecné pracovné pokyny	436
ÚDRŽBA	
Karburátor	438
Tlmič výfuku	438
Chladiaci systém	438
Zapaľovacia sviečka	438
Vzduchový filter	439
Plán údržby	440
TECHNICKÉ ÚDAJE	
Technické údaje	441
EÚ vyhlásenie o zhode	442

Pred naštartovaním dbajte na nasledovné:

Starostlivo si prečítajte pokyny.



VAROVANIE! Dlhodobé vystavenie hluku môže spôsobiť trvalé poškodenie sluchu. Vždy preto používajte schválené chrániče sluchu.



VAROVANIE! Za žiadnych okolností nemeňte pôvodnú konštrukciu stroja bez schválenia od výrobcu. Vždy používajte originálne náhradné diely. Nepovolené zmeny alebo príslušenstvo môžu viesť k vážnemu zraneniu alebo smrti obsluhy alebo ostatných osôb.



VAROVANIE! Ak sa fúkač používa neopatrne alebo nesprávne, stáva sa nebezpečným nástrojom a môže spôsobiť vážne, až smrteľné úrazy. Je veľmi dôležité, aby ste si prečítali tento návod na obsluhu a porozumeli jeho obsahu.

Firma Husqvarna neustále vyvíja svoje výrobky a preto si vyhradzuje právo modifikovať dizajn a vzhľad výrobkov bez predchádzajúceho upozornenia.

Vyfukovač je určený len na vyfukovanie trávnikov, chodníkov, asfaltových ciest a podobne.

ÚVOD

Vážený zákazník,

Blahoželáme vám, že ste sa rozhodli pre kúpu výrobku spoločnosti Husqvarna! Spoločnosť Husqvarna je založená na tradícii, ktorá siaha až do roku 1689, keď švédsky kráľ Karl XI. nariadil postaviť továreň na výrobu muškiet na brehoch rieky Huskvarna. Výber polohy bol logický, pretože vodná elektrárňa získavala energiu z vody rieky Huskvarna. V priebehu viac ako 300 rokov svojej existencie vyprodukovala továreň Husqvarna veľké množstvo výrobkov od pecí na drevo po moderné kuchynské spotrebiče, šijacie stroje, bicykle, motocykle atď. V roku 1956 boli na trh uvedené prvé elektrické kosačky na trávnu a za nimi v roku 1959 nasledovali reťazové píly a v tomto odvetví spoločnosť Husqvarna pracuje dodnes.

V súčasnosti je spoločnosť Husqvarna jedným z popredných svetových výrobcov lesných a záhradníckych výrobkov, pričom najvyššou prioritou je kvalita. Obchodná koncepcia je vyvíjať, vyrábať a uvádzať na trh motorové lesné a záhradnícke výrobky, rovnako ako výrobky v oblasti stavebného priemyslu. Cieľom spoločnosti Husqvarna je tiež zastávať popredné miesto v oblasti ergonómie, použiteľnosti, bezpečnosti a ochrany životného prostredia. Preto sme vyvinuli množstvo rozličných funkcií pre naše výrobky v rámci týchto oblastí.

Sme presvedčení, že vysoko oceníte kvalitu a výkon nášho výrobku aj o mnoho rokov neskôr. Kúpou jedného z našich výrobkov ste získali prístup k odbornej pomoci pri opravách a servise, kedykoľvek ich budete potrebovať. Ak maloobchodný predajca, ktorý vám predáva stroj, nie je jedným z autorizovaných predajcov, požiadajte o adresu najbližšieho autorizovaného servisu.

Vaša spokojnosť s naším výrobkom a jeho dlhoročná funkčnosť sú naším prianím. Nezabudnite, že tento návod na obsluhu je cenný dokument! Dodržiavaním v ňom uvedených pokynov (týkajúcich sa používania, servisu, údržby a pod.) môžete predĺžiť životnosť stroja a zvýšiť jeho hodnotu pri ďalšom predaji. Ak stroj predávate, skontrolujte, či ste kupujúcemu poskytli aj tento návod na obsluhu.

Ďakujeme, že používate produkt Husqvarna.

Firma Husqvarna neustále vyvíja svoje výrobky a preto si vyhradzuje právo modifikovať dizajn a vzhľad výrobkov bez predchádzajúceho upozornenia.

ČO JE ČO?

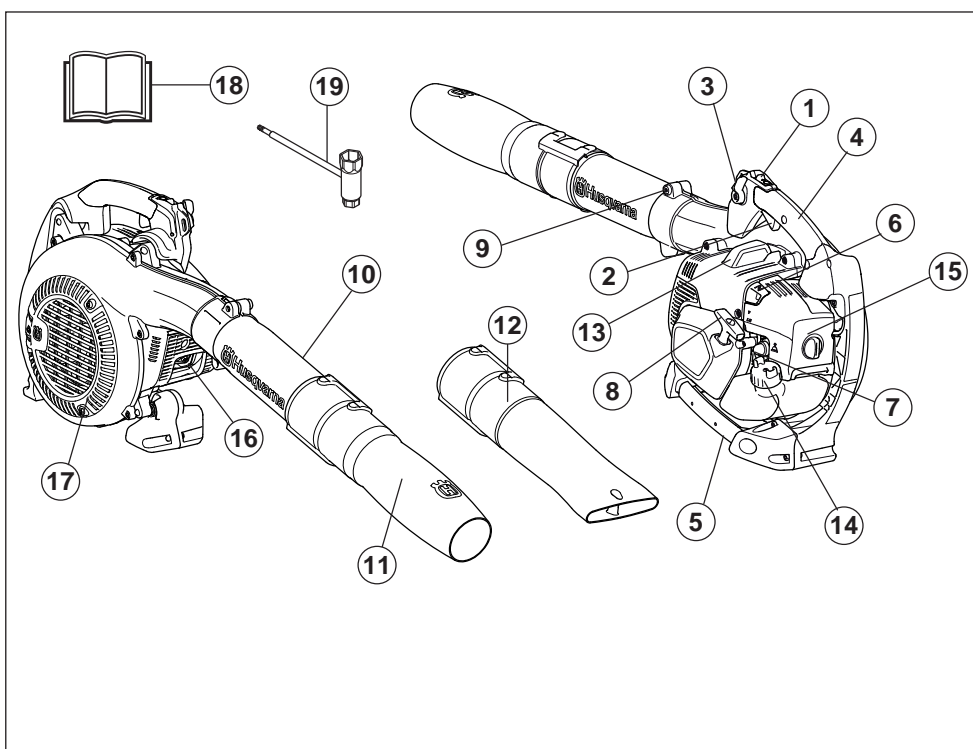

Čo je čo na fúkači?

- | | |
|---|------------------------------|
| 1 Vypínač | 10 Stredná trubica |
| 2 Ovládanie škrtiacej klapky | 11 Okrúhla tryska |
| 3 Nastavenia škrtiacej klapky | 12 Plochá dýza |
| 4 Ovládacia rukoväť/Prevádzková rukoväť | 13 Zapaľovacia sviečka |
| 5 Držadlo | 14 Palivové veko |
| 6 Páka sýtiča | 15 Vzduchový filter |
| 7 Palivová pumpa | 16 Tlmič výfuku |
| 8 Štartovacia rukoväť | 17 Mriežka nasávania vzduchu |
| 9 Upínacia skrutka trubice | 18 Návod na obsluhu |
| | 19 Kombinovaný kľúč |

VŠEOBECNÉ BEZPEČNOSTNÉ OPATRENIA

Všeobecné



VAROVANIE! Nadmerné vystavovanie sa vibráciám môže spôsobiť problém u ľudí so zhoršeným krvným obehom, a taktiež môže spôsobiť poškodenie nervov. Ak sa u vás objavia príznaky nadmerného vystavenia sa vibráciám, kontaktujte svojho lekára. Tieto príznaky sú trpnutie, strata citu, chvenie, pichanie, bolesť, strata sily, zmeny vo farbe a stave pleti. Príznaky sa bežne pociťujú v prstoch, rukách alebo zápästiach. Príznaky sa môžu zhoršiť pri nízkych teplotách. Dôrazne sa odporúča prijať nasledujúce opatrenia, aby sa znížilo riziko výskytu choroby z vibrácií.

Používajte hrubé antivibračné rukavice.

Pravidelne oddychujte v teplom prostredí dlhšie ako 5 minút.

Vždy držte stroj pevne, rukoväťe však nestláčajte nepretržite nadmernou silou.

Ak cítite nepríjemný pocit, sčervenali vám alebo opuchli prsty alebo ktorákoľvek iná časť tela, navštívte lekára skôr, než sa váš stav zhorší.

DÔLEŽITÉ!

Vyfukovač je určený len na vyfukovanie trávnikov, chodníkov, asfaltových ciest a podobne.

Pred použitím vykonajte celkovú kontrolu stroja – pozrite si plán údržby.

Nikdy nepoužívajte stroj pri únave, po požití alkoholu alebo liekov, pretože to môže viesť k zníženiu zrakovej schopnosti, schopnosti usudzovania, alebo telesnej rovnováhy.

Vždy noste vhodný ochranný odev. Pozrite pokyny v rámci kapitoly Osobné ochranné prostriedky.

Vhodne sa obliekajte. Nenoste voľné oblečenie alebo šperky. Udržujte svoje vlasy, oblečenie a rukavice mimo dosahu pohyblivých častí. Voľné oblečenie, šperky alebo dlhé vlasy sa môžu zachytiť v pohyblivých častiach.

Nikdy nepoužívajte stroj na ktorá boli vykonané úpravy a nezhoduje sa s originálnym prevedením.

Nikdy nepoužívajte poškodené zariadenie. Vykonávajte bezpečnostné kontroly, údržbu a dodržiavajte servisné pokyny uvedené v tomto návode. Určité opatrenia týkajúce sa servisu a údržby zariadenia musia vykonávať iba odborníci. Pozrite si pokyny v časti Údržba.

Pred naštartovaním sa musia nasadiť všetky kryty a ochranné prvky. Skontrolujte, či nie sú kryt zapalovacej sviečky a zapalovací vodič poškodené, aby ste predišli riziku elektrického šoku.

Operátor fúkača musí zabezpečiť, aby sa žiadni ľudia alebo zvieratá nedostali bližšie ako 15 metrov od stroja. Ak v rovnakom priestore pracuje niekoľko operátorov, bezpečná vzdialenosť medzi nimi musí byť minimálne 15 metrov.

Stroj nikdy nesmú používať deti.

Nikdy nedovoľte používať stroj inej osobe bez toho, aby ste sa najprv nepresvedčili, že táto porozumela obsahu operátorskej príručky.

Vždy pred začatím práce skontrolujte, či sa na mriežke nasávania vzduchu nenachádzajú žiadne predmety, ktoré by mohli blokovat prívod vzduchu.

Vždy sa spojte s miestnymi úradmi a skontrolujte, či dodržiavate platné predpisy.

Žiadnou časťou tela sa nedotýkajte horúcich povrchov. Teplota kovových častí a krytu motora sa počas prevádzky nadmerne zvyšuje. Kontakt s nimi môže spôsobiť vážne popáleniny.

Z mriežky otvoru nasávania vzduchu nikdy neodstraňujte nečistoty, keď je motor v chode. Pri kontakte s otáčajúcim sa ventilátorom vyfukovača hrozí vážne zranenie.

VŠEOBECNÉ BEZPEČNOSTNÉ OPATRENIA



VAROVANIE! Tento prístroj vytvára počas prevádzky elektromagnetické pole. Toto pole môže za určitých okolností spôsobovať rušenie aktívnych alebo pasívnych implantovaných lekárskeho prístrojov. Na zníženie rizika vážneho alebo smrteľného zranenia odporúčame osobám s implantovanými lekárskeho prístrojmi, aby sa pred používaním tohto stroja poradili so svojím lekárom a s výrobcom implantovaného lekárskeho prístroja.

Štartovanie

- Nikdy stroj neštartujte v uzavretom priestore. Výfukové plyny môžu byť pri vdýchnutí nebezpečné.
- Dávajte pozor na okolie a zabezpečte, aby žiadne osoby alebo zvieratá nemohli prísť do kontaktu s fúkačom.

Položte stroj na zem a pravou rukou pritlačte teleso stroja k zemi (POZNÁMKA! Nie nohou). Teraz ľavou rukou uchopíte rúkoväť štartéra a rýchlo a silno potiahnite.

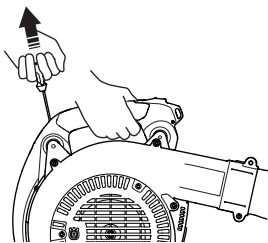

Bezpečnosť práce s palivom



- Vždy používajte nádobu na palivo s ventilom proti pretečeniu paliva.
- Nikdy nedopĺňajte palivo počas chodu motora. Pred doplnením paliva motor vždy zastavte a nechajte ho na niekoľko minút vychladnúť.
- Pri dopĺňaní alebo miešaní paliva (benzín a dvojtaktný olej) zabezpečte čo najlepšie vetranie.
- Zamedzte styku pokožky s palivom. Palivo dráždi pokožku a môže dokonca vyvolať zmeny pokožky.
- Pred naštartovaním sa vzdialte so strojom najmenej 3 metre od miesta dopĺňania paliva.

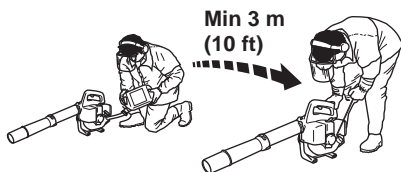

- Nikdy stroj neštartujte:
 - Keď ste naň rozliali palivo. Poutierajte rozliate palivo a zvyšné palivo nechajte odpariť.
 - V prípade, že vylejete palivo na seba alebo na svoje šaty, vymeňte si ich. Poumývajte si všetky časti tela, ktoré prišli do kontaktu s palivom. Použite mydlo a vodu.
 - Ak zo stroja presakuje palivo. Pravidelne kontrolujte, či z uzáveru nádrže alebo palivových vedení nepresakuje.

Preprava a uchovávanie

- Stroj a palivo uchovávajte a prepravujte tak, aby nevznikalo žiadne riziko presakovania alebo výparov, ktoré by prišli do kontaktu s iskrami, otvoreným plameňom, napr. z elektrických strojov, elektrických motorov, elektrických relé/spínačov alebo ohrievačov.
- Pri skladovaní a preprave paliva vždy používajte na to určené schválené kanistre.
- Pri skladovaní stroja na dlhé obdobia je potrebné vyprázdniť nádrž. Ohľadom zbavenia sa zvyšného paliva sa spojte s benzínovým čerpadlom vo vašom okolí. Vyprázdnite palivovú nádrž a stlačte vývevu, kým sa nádrž úplne nevyprázdni. Odmontujte zapalovaciu sviečku a nalejte jednu lyžicu 2-taktného motorového oleja do valca. Motor niekoľkokrát prevráťte a potom namontujte späť zapalovaciu sviečku.
- Pred dlhodobým skladovaním vykonajte kompletný servis a vyčistite stroj.
- Zabezpečte stroj počas prepravy.
- Stroj skladujte na suchom, chladnom a dobre vetranom bezpečnom mieste. Stroj skladujte mimo dosahu detí.



VAROVANIE! Pri zaobchádzaní s palivom buďte opatrní. Pamätajte na nebezpečenstvo požiaru, výbuchu alebo nadýchania sa výparov.

BEZPEČNOSTNY PRÍKAZ

Osobné ochranné prostriedky



VAROVANIE! Pri akomkoľvek používaní stroja musíte používať schválené osobné ochranné prostriedky. Osobné ochranné prostriedky nevyklúčujú riziko nehôd, ale môže znížiť účinky zranenia v prípade nehody. Pri výbere správnych ochranných prostriedkov sa poraďte so svojím predajcom. Prosím, prečítajte si pozorne tento návod na obsluhu a presvedčte sa, či pokynom pred používaním stroja rozumiete.



VAROVANIE! Ak nosíte chrániče sluchu, dávajte pozor na varovné signály alebo výkriky. Chrániče sluchu si skladajte vždy hneď ako motor zastane.

- V prípade potreby nosíte rukavice.



- Nosíte chrániče sluchu, ktoré zaručujú primeranú redukciu hluku.



- Vždy nosíte schválené chrániče očí. Ak nosíte štít, musíte tiež nosiť schválené ochranné okuliare. Schválené ochranné okuliare musia zodpovedať norme ANSI Z87.1 platnej v USA alebo norme EN 166 platnej v krajinách EÚ. Pri fúkaní odletujú časti vetiev alebo iné predmety, ktoré môžu poškodiť váš zrak.

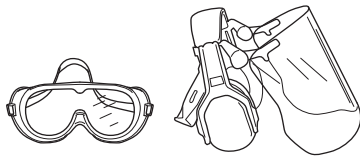

- Nosíte masívne nekĺzavé topánky.



- Vždy nosíte pevné, dlhé nohavice, čizmy, rukavice a košeľu s dlhým rukávom. Aby sa znížilo nebezpečenstvo poranenia z dôvodu vťahnutia predmetov do rotujúcich častí, nenoste voľné oblečenie, šály, šperky atď. Vlasy si zopnite tak, aby boli nad úrovňou pliec.
- V prašnom prostredí by sa mala používať dýchacia maska.

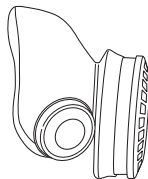

- Majte vždy po ruke lekárničku.



Bezpečnostné vybavenie stroja

Táto časť vysvetľuje rôzne bezpečnostné funkcie stroja, ako fungujú a základnú inšpekciu a údržbu, ktoré by ste mali vykonávať na zabezpečenie bezpečnej prevádzky. Pozrite si časť Čo je čo?, kde nájdete umiestnenie týchto častí na stroji.



VAROVANIE! Nikdy nepoužívajte stroj, ktorý má chybné bezpečnostné vybavenie! Vykonávajte inšpekčné, údržbové a servisné úlohy uvedené v tejto časti.

Vypínač

Vypínač sa používa na vypnutie motora

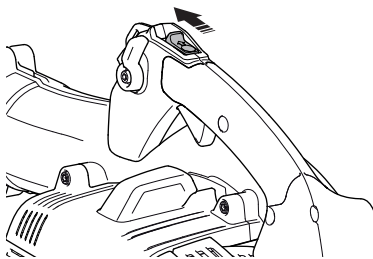

Na vykonanie kontroly a údržby odmontujte kábel zapalovania a zapalovaciu sviečku.

BEZPEČNOSTNÝ PRÍKAZ

Tlmič vibrácií

Stroj je vybavený systémom na tlmenie vibrácií, ktorý je určený na minimalizovanie vibrácií a uľahčuje jeho prevádzku.

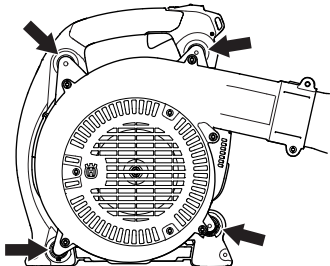

VAROVANIE! Nadmerné vystavovanie sa vibráciám môže spôsobiť problémy s krvným obehom u ľudí, ktorí ho majú zhoršený, a taktiež môže spôsobiť poškodenie nervov. Ak sa u vás objavia príznaky nadmerného vystavenia sa vibráciám, kontaktujte svojho lekára. Tieto príznaky sú trpnutie, strata citu, chvenie, pichanie, bolesť, strata sily, zmeny vo farbe a stave pleti. Príznaky sa bežne pociťujú v prstoch, na rukách alebo na zápästí. Riziko je väčšie pri nízkych teplotách.

Tlmič výfuku



Tlmič výfuku je konštruovaný na udržovanie minimálnych úrovni hluku a na smerovanie výfukových plynov smerom od používateľa.

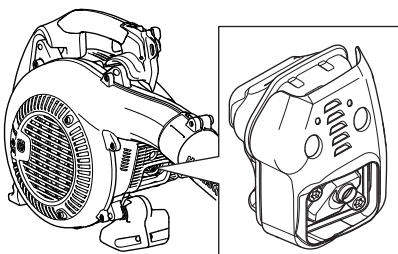

Tlmič výfuku s katalyzátorom je tiež určený na redukciu škodlivých výfukových plynov.

V krajinách s teplým a suchým podnebí hrozí veľké riziko požiaru. Niektoré tlmiče výfuku sú preto vybavené

zachytávačom iskiek. Skontrolujte, či je tlmič výfuku vo vašom stroji vybavený takýmto zachytávačom.

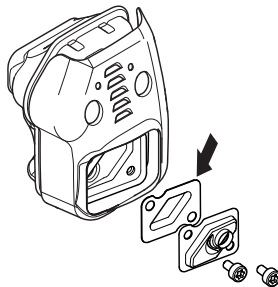

V prípade tlmiča výfuku je veľmi dôležité, aby ste sa riadili pokynmi ohľadom kontroly, údržby a servisu stroja.

Nikdy nepoužívajte stroj, ktorý má chybný tlmič výfuku!

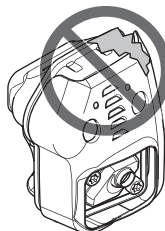

Pravidelne kontrolujte, či je tlmič výfuku pevne pripravený k motoru.

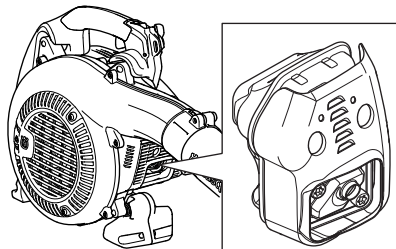

Ak je tlmič výfuku na vašom stroji vybavený zachytávačom iskiek, je potrebné ho pravidelne čistiť. Zanesený zachytávač spôsobí prehriatie motora a môže zapríčiniť jeho vážne poškodenie.

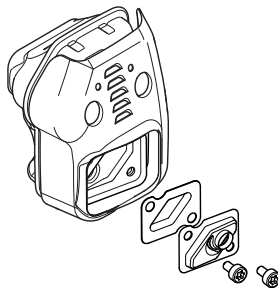

BEZPECNOSTNY PRÍKAZ

Uistite sa, že lapač iskiej je správne priskrutkovaný na svojom mieste.



VAROVANIE! Tlmiče vybavené katalyzátorom sa pri používaní veľmi zahrievajú a ostávajú horúce ešte nejaký čas po vypnutí. To isté sa týka aj pri voľnobehu. Pri kontakte môže dôjsť k popáleninám. Existuje riziko požiaru.



VAROVANIE! Tlmič výfuku obsahuje chemické látky, ktoré môžu mať karcinogénne účinky. Vyhýbajte sa kontaktu s týmito chemickými látkami v prípade, že sa tlmič výfuku pokazí.

Vzduchový filter

Nikdy nepoužívajte fúkač na lístie bez vzduchového filtra alebo s poškodeným alebo zdeformovaným prvkom filtra, pretože neprefiltrovaný, prašný vzduch môže rýchlo zničiť motor.

MONTÁŽ

Fúkacia trubica

Vyfukovacia trubica je na jednotke upevnená systémom so štrbinou a kolíkom.

- Ak chcete vyfukovaciu trubicu nainštalovať alebo demontovať, je potrebné uvoľniť upínaciu skrutku trubice.
- Zarovnajte štrbinu výstupu vzduchu vyfukovača s výstupkom na stredovej trubici a zasuňte trubicu, aby sa zarovnali otvory v trubici a kryte.
- Znova dotiahnite upínaciu skrutku trubice

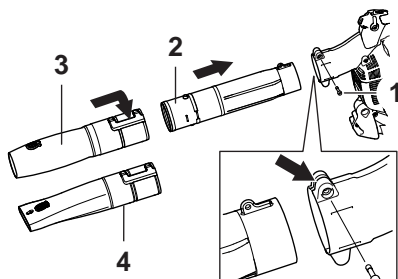

- 1 Upínacia skrutka trubice
- 2 Stredová trubica
- 3 Okrúhla tryska
- 4 Vysokorychlostná tryska

NARÁBANIE S PALIVOM

Palivo

NEZABUDNITE! Stroj je vybavený dvojtaktným motorom a vždy sa musí prevádzkovať s použitím zmesi benzínu a dvojtaktného motorového oleja. Je dôležité presne namerať množstvo oleja, ktoré sa má zmiešať, aby sa zabezpečilo dosiahnutie správnej zmesi. Pri miešaní malých množstiev paliva môžu aj malé nepresnosti značne ovplyvniť pomer zmesi.



VAROVANIE! Pri narábaní s palivom vždy zabezpečte adekvátne vetranie.

Benzín

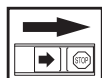

NEZABUDNITE! Vždy používajte kvalitnú zmes benzínu a oleja (s oktanovým číslom minimálne 90).



- Najnižšie odporúčané oktanové číslo je 90. Pokiaľ používate do motora benzín s nižším oktanovým číslom ako 90, potom to môže zapríčiniť klepanie motora. Toto vedie k zvyšovaniu teploty motora, ktoré môže mať za následok vážne poškodenie motora.
- Ak dlhodobo pracujete s plným plynom, odporúča sa použiť benzín s vyšším oktanovým číslom. Používajte bezolovnatý benzín dobrej kvality.

Palivo so zmesou etanolu, môže sa použiť E10 (max. 10 % zmes etanolu). Použitie zmesi etanolu vyšších ako E10 zapríčini prevádzku s chudobnou zmesou, čo môže spôsobiť poškodenie motora.

Dvojtaktný olej

- Používajte olej pre dvojtaktné motory HUSQVARNA, ktorý sa špeciálne vyrába pre dvojtaktné motory, aby ste tak dosiahli najlepší výsledok a fungovanie. Pomer miešania 1:50 (2 %).
- Ak dvojtaktný olej HUSQVARNA nie je k dispozícii, môžete používať iný dvojtaktný olej dobrej kvality, ktorý je určený pre vzduchom chladené motory. Pri vyberaní vhodného oleja sa obráťte na vášho predajcu. Pomer miešania 1:33 (3%).
- Nikdy nepoužívajte dvojtaktný olej určený pre vodu chladené závesné motory, niekedy nazývaný aj ako olej pre lodné motory.
- Nikdy nepoužívajte olej určený pre štvortaktné motory.

Benzín, liter	Dvojtaktný olej, liter	
	2% (1:50)	3% (1:33)
5	0,10	0,15
10	0,20	0,30
15	0,30	0,45
20	0,40	0,60

Miešanie

- Benzín a olej vždy miešajte v čistej nádoby určenej na palivo.
- Vždy začínajte tak, že nalejete polovičné množstvo benzínu, ktorý sa má použiť. Potom pridajte celé množstvo oleja. Palivovú zmes premiešajte (pretraste). Pridajte zvyšné množstvo benzínu.
- Palivovú zmes pred naplnením do palivovej nádrže stroja dobre premiešajte (pretraste).



- Nenamiešavajte viac ako maximálne jednomesačnú zásobu paliva.
- Ak sa stroj dlhšiu dobu nepoužíva, palivová nádrž by sa mala vyprázdniť a očistiť.

NARÁBANIE S PALIVOM

Dopĺňanie paliva



VAROVANIE! Ak budete dodržiavať nasledovné opatrenia, zmenšíte tým riziko požiaru:

Palivo dopĺňajte v dobre vetranom priestore. Palivo do stroja nikdy nedopĺňajte v uzavretom priestore.

Nefajčite alebo nekladte teplé predmety v blízkosti paliva.

Pred dopĺňaním paliva vždy vypnite motor.

Pred doplnením paliva motor vždy zastavte a nechajte ho na niekoľko minút vychladnúť.

Pri dopĺňaní paliva pomaly otvorte palivový uzáver, tak aby sa pozvoľna uvolnil akýkoľvek nadmerný tlak.

Po naplnení paliva starostlivo zatiahnite palivový uzáver.

Keď ste naň rozliali palivo. Poutierajte rozliate palivo a zvyšné palivo nechajte odpariť.

Vždy pred naštartovaním sa so strojom vzdialte od miesta dopĺňania paliva a od zdroja.

- Pred naštartovaním sa vzdialte so strojom najmenej 3 metre od miesta dopĺňania paliva.

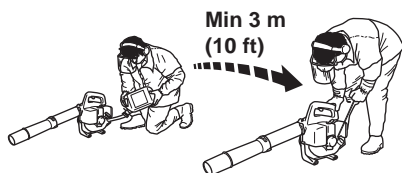

- Vyčistite priestor okolo palivového veka. Znečistenie nádrže môže spôsobiť prevádzkové problémy.
- Pretrasením nádoby pred napĺňaním nádrže zabezpečte, aby palivo bolo dobre premiešané.
- Pred každým použitím skontrolujte hladinu paliva a nechajte priestor na expanziu paliva, pretože v opačnom prípade teplo z motora alebo slnečné žiarenie môžu spôsobiť expanziu paliva a jeho následné pretečenie.
- Dbajte na to, aby držadlo bolo suché a neznečistené od oleja a paliva.
- Palivo vždy uchovávajte v schválenej nádobe určenej na uvedený účel.

ŠTART A STOP

Štart a stop



VAROVANIE! Vždy pred naštartovaním sa so strojom vzdialte od miesta dopĺňania paliva a od zdroja. Položte stroj na rovny povrch.

Zaistite, aby sa v pracovnej oblasti nepohybovali žiadne neoprávnené osoby, v opačnom prípade hrozí riziko vážneho poranenia. Bezpečná vzdialenosť je 15 metrov.

Stroj sa môže naštartovať, iba ak je úplne zmontovaný. Ak stroj naštartujete bez pripevnených všetkých ochranných krytov, hrozí nebezpečenstvo úrazu.

Štartovanie

Poloha škrtiacej klapky: Upravte nastavenie škrtiacej klapky do polohy voľnobehu.

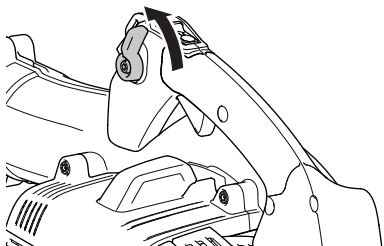

Palivová pumpa: Opakovane stláčajte klobúčik palivovej pumpy, kým sa nenaplní palivom. Palivová pumpa nemusí byť naplnená úplne.

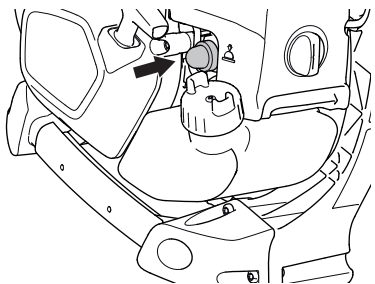

Studený motor

Sýtič: Vytiahnite sýtič.

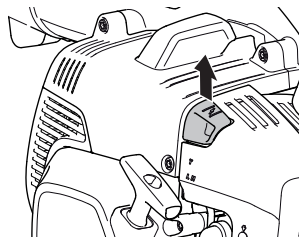

Pravou rukou držte stroj na zemi (VAROVANIE! Nepridržajte ho nohou!).

Uchopte štartovacie drážadlo, ľavou rukou pomaly potiahnite šnúru, až kým nepocítite istý odpor (západky štartéra sa zachytávajú), a potom šnúru rýchlo a silno potiahnite.

Štartovaciu šnúru si nikdy neomotávajú okolo ruky.

Opakovane ťahajte za šnúru, až kým motor nezačne štartovať (alebo maximálne 5 potiahnutí).

Posuňte ovládanie sýtiča nadol do prevádzkovej polohy.

Potiahnite šnúru, kým sa motor nenaštartuje a postupne zvýšte otáčky motora na prevádzkovú rýchlosť pomocou páčky plynu.

Teplý motor

Použite ten istý postup ako pri štartovní studeného motora, avšak nenastavujte ovládanie sýtiča do polohy sýtiča. Ak sa motor nenaštartuje ani po niekoľkých pokusoch, zatvorte klapku sýtiča a znova potiahnite štartovacie lanko.

Vzduch začne prúdiť hneď po naštartovaní motora, dokonca aj pri voľnobežných otáčkach.

Ak sa motor nenaštartuje ani po niekoľkých pokusoch kvôli nadmernému škrteniu, otvorte klapku sýtiča a znova potiahnite štartovacie lanko.

UPOZORNENIE! Šnúru štartéra nevyťahujte naplno a nepúšťajte drážadlo štartéra pri plnom vytiahnutí šnúry. Môže to poškodiť stroj.

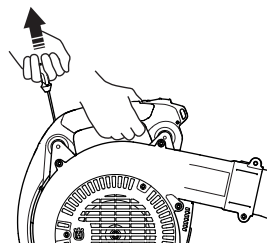

ŠTART A STOP

UPOZORNENIE! Nevstupujte žiadnou časťou tela do vyznačeného priestoru. Kontakt môže mať za následok popálenie pokožky alebo elektrický šok, ak je kryt zapalovacej sviečky poškodený. Vždy používajte rukavice. Nepoužívajte stroj s poškodeným krytom zapalovacej sviečky.

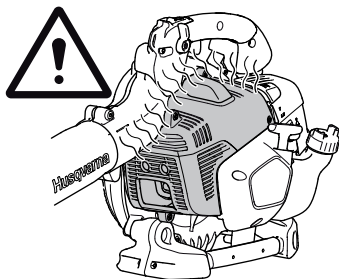

Zastavenie

Prepnite páčku plynu do polohy voľnobehu a stlačte vypínač, aby sa motor úplne zastavil.

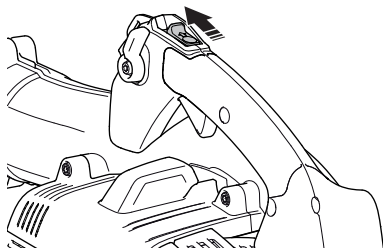

UPOZORNENIE! Vypínač sa automaticky vráti do polohy štartovania. Kryt zapalovacej sviečky treba pri montáži, kontrole a údržbe odmontovať zo sviečky, aby sa zabránilo náhodnému naštartovaniu.

PRACOVNÉ TECHNIKY

Všeobecné pracovné pokyny

DÔLEŽITÉ! V tejto časti sú uvedené základné bezpečnostné predpisy pre prácu s fúkačmi. Ak si nie ste istí, ako ďalej postupovať, obráťte sa na odborníka. Kontaktujte svojho predajcu alebo servisnú dielňu. Vyvarujte sa každému použitiu stroja, ktoré podľa vás presahuje vaše možnosti.

Buďte ohľaduplní k osobám žijúcim vo vašom okolí a nepoužívajte stroj v nevhodný čas, napríklad neskoro večer alebo skoro ráno. Znížte úroveň hluku obmedzením počtu súčasne používaných zariadení. Prečítajte si a dodržiavajte jednoduché pokyny tak, aby ste rušili vaše okolie čo najmenej.

- Tento vyfukovač sa drží v ruke. Tento vyfukovač sa drží v ruke za rukoväť. Počas práce sa ovláda pomocou rukoväte. Rýchlosť prúdu vzduchu sa reguluje pomocou škrtiacej páčky. Zvoľte rýchlosť, ktorá sa najlepšie hodí na dané použitie. Aby ste počas používania fúkača nemuseli prstom stále držať škrtiacu páčku, páčku možno nastaviť pomocou nastavovacieho prvku (D). Prúd vzduchu úplne priškrtnú, keď nastavovací prvok škrtiacej páčky úplne zatlačíte.

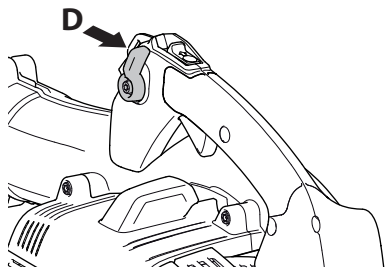

- Používajte fúkač na čo najmenší plyn. Málokedy je potrebné využívať plný plyn a väčšina prác sa dá vykonávať na polovičný plyn. Menší plyn znamená menej hluku a menej prachu a taktiež sa ľahšie udržiava kontrola nad presúvaním/zbieraním odpadu.
- Na uvoľnenie odpadu, ktorý je uviaznutý v zemi, použite hrable.

- Pridržiavajte otvor fúkača čo najbližšie k zemi. Využite celú dĺžku fúkačnej trubice, aby ste prúd vzduchu udržali blízko pri zemi.

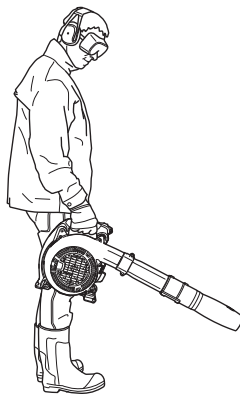

- Následne môžete začať s čistením. Uistite sa, že ste nenafúkali odpad do niečej záhrady.
- Zariadenie používajte počas bežných pracovných hodín, aby ste nespôsobili neželaný hluk. Vyhýbajte sa práci v skorých ranných hodinách alebo neskorých nočných hodinách.



VAROVANIE! Dávajte pozor na svoje okolie. Ak sa ktokoľvek priblíži k miestu, kde vykonávate prácu, nastavte ovládanie plynu na najnižšiu hodnotu, kým dotyčná osoba nebude v bezpečnej vzdialenosti. Fúkač nasmerujte preč od ľudí, zvierat, detských ihrísk, otvorených okien a áut atď.

Základné bezpečnostné pravidlá



- V pracovnej oblasti, čo je okruh 15 metrov, sa nesmú nachádzať žiadne neoprávnené osoby alebo zvieratá.
- Pred doplnením paliva nechajte motor vychladnúť.
- Žiadnou časťou tela sa nedotýkajte horúcich povrchov.
- Keď je motor naštartovaný, nikdy sa nedotýkajte zapalovacej sviečky ani kábla zapalovania. Kontakt so zapalovacou sviečkou alebo zástrčkou môže spôsobiť zásah elektrickým prúdom.
- Silný prúd vzduchu môže presúvať predmety takou rýchlosťou, že sa môžu odraziť späť a spôsobiť vážne poranenia očí.
- Vzduchovú dýzu nesmerujte na ľudí alebo zvieratá.
- Pred montážou alebo demontážou príslušenstva alebo iných dielov vypnite motor.

PRACOVNÉ TECHNIKY

- Nepoužívajte stroj v nepriaznivých podmienkach, ako sú hustá hmla, silný dážď a vietor, krutá zima a podobne. Práca pri zlom počasi je únavná a môže viesť k nebezpečným podmienkam, napr. klzkým povrchom.
- Minimalizujte čas fúkania miernym zvlhčením prašných miest alebo použitím striekacieho zariadenia.
- Spotrebu vody znížite tým, že použijete vzduchový kompresor miesto hadice s vodou. Aj s kompresorom môžete vykonávať rôzne záhradné práce – čistenie roštu, grilu, slnečnika, verandy atď.
- Presvedčte sa, že dobre a pevne stojíte. Skontrolujte, či okolo vás nie sú prekážky (korene, skaly, vetvy, jamy a podobne) pre prípad, že by ste sa museli náhle pohnúť. Dávajte si pozor pri práci na svahu.
- Nikdy neukladajte stroj v chode na zem, ak ho nemáte neustále pod dobrým dohľadom.
- Výfukové plyny z motora obsahujú oxid uhoľnatý, ktorý môže spôsobiť otravu. Z tohto dôvodu nesmiete štartovať alebo používať stroj vnútri alebo v slabo vetraných priestoroch.
- Fúkač sa nesmie používať z rebríka alebo lešenia.
- **NEZABUDNITE!** Stroj smiete používať len v takom prípade, keď ste schopní privolať pomoc v prípade nehody.
- Vždy dbajte na to, aby ste nečistoty nefúkali na cudzí pozemok.
- Trubicou vyfukovača nikdy nemierte na otvorený plameň, aby sa nevznietil stroj, nezranili ste sa alebo nedošlo k poškodeniu okolitých predmetov.
- Používanie fúkača na premiestnenie veľkých kôp zaberie veľa času a vytvára sa zbytočný hluk.
- Udržiavajte dobrú rovnováhu a pevný postoj.
- Po skončení práce by sa mal stroj skladovať vo vertikálnej polohe.

Základné pracovné techniky



VAROVANIE! Dávajte pozor na odletujúce predmety. Vždy používajte ochranné pomôcky na ochranu očí. Kamene, úlomky, atď. môžu vyletieť do očí a zapríčiniť slepotu alebo vážne poranenie. Neoprávnené osoby udržiavajte v bezpečnej vzdialenosti. Deti, zvieratá, diváci a pomocníci sa musia zdržiavať mimo bezpečnostnej zóny 15 m. Ak sa niekto priblíži bližšie, musíte stroj ihneď zastaviť.



VAROVANIE! Pred čistením stroj vždy vypnite.

Rýchlosť prúdu vzduchu sa reguluje pomocou plynu. Zvoľte rýchlosť, ktorá najviac vyhovuje danej úlohe.

Polohu plynu môžete nastaviť pomocou nastavení kontroly plynu a týmto spôsobom nemusíte držať prst na plyne po celý čas používania fúkača. Plný plyn dosiahnete úplným pritiahnutím ovládača plynu.

- Skontrolujte, či nie je zablokovaný prívod vzduchu, napríklad listami alebo nečistotami. Upchatý prívod vzduchu znižuje fúkaciu kapacitu stroja a zvyšuje pracovnú teplotu motora, čo môže spôsobiť zlyhanie motora. Vypnite motor a predmet odstráňte.
- Dávajte pozor na smer vetra. Prácu vykonáte ľahšie, ak budete pracovať v smere vetra.
- Používajte plné rozšírenie dýzy vyfukovača, aby mohol prúd vzduchu pôsobiť bližšie pri zemi.

ÚDRŽBA

Karburátor

Nastavenie voľnobežných otáčok

Pred akýmkoľvek nastavovaním skontrolujte, či je vzduchový filter čistý a či je pripevnený kryt filtra. V prípade potreby nastavte voľnobežné otáčky pomocou nastavovacej skrutky voľnobehu T.

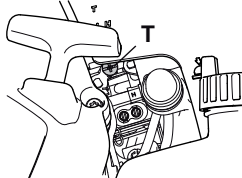

Odporúčané otáčky pri voľnobehu: Pozrite si časť Technické údaje.

Tlmič výfuku



UPOZORNENIE! Niektoré tlmiče výfuku sú vybavené katalyzátorom. V kapitole Technické údaje zistíte, či má váš stroj katalyzátor.

Tlmič výfuku je navrhnutý na znižovanie hladiny hluku a na smerovanie výfukových plynov preč od obsluhy. Výfukové plyny sú horúce a môžu obsahovať iskry, ktoré, ak sú namierené proti suchému a horľavému materiálu, môžu spôsobiť požiar.

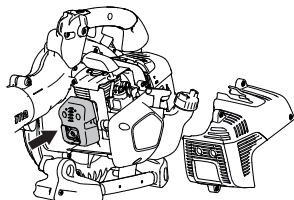

Niektoré tlmiče výfuku sú vybavené špeciálnou sieťou na zachytávanie iskier. Ak má vaša píla tento typ tlmiča, mali by ste sieťku čistiť aspoň jedenkrát týždenne. Najlepšie sa sieťka čistí drôtenou kefkou. Zachytávač tlmiča výfuku bez katalyzátora je potrebné raz za týždeň vyčistiť alebo ho v prípade potreby vymeniť. Zachytávač tlmiča výfuku s katalyzátorom sa musí kontrolovať a v prípade potreby raz za mesiac vyčistiť. **Ak je zachytávač poškodený, treba ho vymeniť.** Ak je zachytávač často zanesený, môže byť poškodený katalyzátor. Ak chcete skontrolovať tlmič výfuku,

kontaktujte svojho predajcu. Zanesený zachytávač spôsobí prehriatie stroja a môže spôsobiť poškodenie valca a piestu.

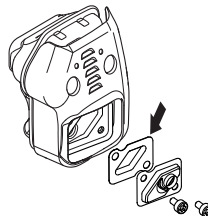

UPOZORNENIE! Nikdy nepoužívajte stroj, ktorý má chybný tlmič výfuku.



VAROVANIE! Tlmiče vybavené katalyzátorom sa pri používaní veľmi zahrievajú a ostávajú horúce ešte nejaký čas po vypnutí. To isté sa týka aj pri voľnobehu. Pri kontakte môže dôjsť k popáleninám. Existuje riziko požiaru.

Chladiaci systém

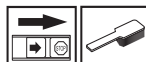

Na udržiavanie čo najnižšej pracovnej teploty je stroj vybavený chladiacim systémom.

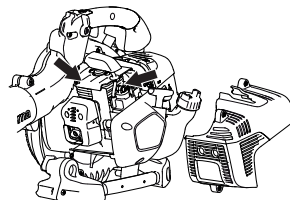

Očistite chladiaci systém raz do týždňa kefkou, príp. pri náročnejších podmienkach častejšie. Špinavý alebo zablokovaný chladiaci systém má za následok prehriatie stroja, ktoré spôsobuje poškodenie piestu a valca.

Zapaľovacia sviečka



Stav zapaľovacej sviečky je ovplyvnený:

- Nesprávnym nastavením karburátora.
- Nesprávnou zmesou paliva (príliš veľa alebo nesprávny druh oleja).
- Znečisteným filtrom.

Tieto činitele spôsobujú povlaky na elektródach zapaľovacej sviečky, ktoré môžu mať za následok prevádzkové problémy a štartovacie ťažkosti.

ÚDRŽBA

Ak má stroj nízky výkon, problémy pri naštartovaní alebo prajuce nedostatočne: pred podniknutím ďalších krokov vždy skontrolujte zapalovaciu sviečku. Ak je zapalovacia sviečka špinavá, očistite ju a skontrolujte, či medzera medzi elektródami je 0,65 mm. Zapalovacia sviečka by sa mala vymeniť po približne mesačnej prevádzke, alebo ak treba aj skôr.

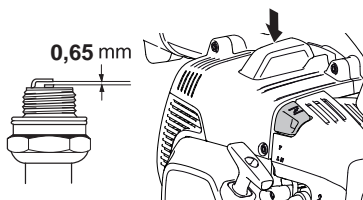

UPOZORNENIE! Vždy používajte odporúčaný typ zapalovacej sviečky! Nesprávna zapalovacia sviečka môže vážne poškodiť piest/valec. Skontrolujte, či je zapalovacia sviečka správne nasadená.

Vzduchový filter



Vzduchový filter treba pravidelne čistiť, aby sa odstránili prach a špina a vyšlo sa tak:

- Poruche karburátora.
- Problémom so štartovaním.
- Zhoršenému výkonu.
- Zbytočnému opotrebovaniu častí motora.
- Nadmerne vysokej spotrebe paliva.

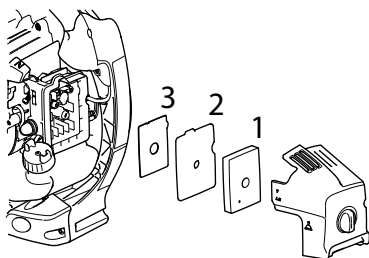

- 1 Penový plastový filter (uretánový filter)
- 2 Plstený filter
- 3 Mriežka

V extrémne prašnom prostredí čistite filter každých 25 hodín alebo častejšie.

Čistenie vzduchového filtra

Ovládač sytiča zatvoríte tak, že sytič nastavíte do polohy sytenia.

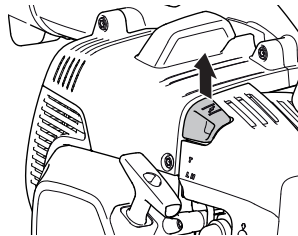

- Odstráňte kryt vzduchového filtra a vyťahnite filter. Umyte ho v teplej mydlovej vode. Pomocou vzduchu alebo kefy vyčistite tiež vnútro krytu filtra. Pred vložením skontrolujte, či je filter suchý.
- Odstráňte plstený filter z držiaka na filter a jemne vykefujte nečistoty.
- Nainštalujte mriežku a plstený filter do držiaka vzduchového filtra.
- Nainštalujte penový filter na kryt vzduchového filtra.
- Nasaďte kryt vzduchového filtra.

Vzduchový filter, ktorý sa používa nejakú dobu, nemožno celkom očistiť. Preto sa musí v pravidelných intervaloch nahrádzať novým. **Poškodený filter sa musí vždy vymeniť.** Vzduchový filter, ktorý je poškodený, veľmi špinavý alebo nasiaknutý palivom sa vždy musí vymeniť.

Mriežka nasávania vzduchu

Skontrolujte, či nie je zablokovaný prívod vzduchu, napr. listami alebo nečistotami. Upchaný prívod vzduchu znižuje fúkaciu kapacitu stroja a zvyšuje pracovnú teplotu motora, čo môže spôsobiť poškodenie motora. Vypnite motor a predmet odstráňte.

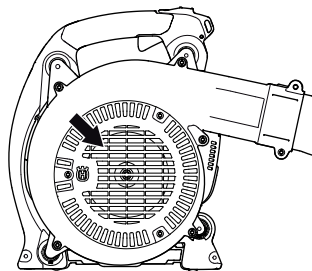

VAROVANIE! Fúkač nikdy nepoužívajte, ak mriežka nie je na svojom mieste. Pred použitím skontrolujte, či je mriežka na svojom mieste a či nie je poškodená.

Palivový filter

Skontrolujte, či nie je palivový filter znečistený a či nie je palivová hadica prasknutá alebo inak poškodená. Vymeňte ich, ak je to potrebné.

ÚDRŽBA

Plán údržby

Nasleduje zoznam postupov údržby, ktoré musíte vykonať. Väčšina z nich je opísaná v časti Údržba. Používateľ môže vykonávať iba údržbu a servis popísané v návode na obsluhu. Náročnejšie práce sa musia vykonávať v autorizovanej servisnej dielni.

Údržba	Denná údržba	Týždenná údržba	Mesačná údržba
Vyčistite vonkajšok stroja.	X		
Skontrolujte, či poistná páčka plynu a plyn z hľadiska bezpečnosti fungujú správne.	X		
Skontrolujte, či vypínač funguje správne.	X		
Vyčistite vzduchový filter. Vymeňte ho, ak je to potrebné.	X		
Skontrolujte, či sú matice a skrutky dotiahnuté.	X		
Skontrolujte, či z motora, nádrže na palivo alebo palivových vedení nepresakuje palivo.	X		
Skontrolujte, či nie je palivový filter znečistený a či nie je palivová hadica prasknutá alebo inak poškodená. Vymeňte ich, ak je to potrebné.	X		
Skontrolujte, či nie je zablokovaná žiadna strana mriežky nasávania vzduchu.	X		
Skontrolujte štartér a štartovaciu šnúru.		X	
Skontrolujte, či nie sú poškodené časti na tlmenie vibrácií.		X	
Vyčistite vonkajšok zapalovacej sviečky. Odmontujte ju a skontrolujte medzeru medzi elektródami. Nastavte medzeru na 0,65 mm alebo vymeňte zapalovaciu sviečku. Skontrolujte, či je zapalovacia sviečka správne nasadená.		X	
Vyčistite chladiaci systém stroja.		X	
Vyčistite alebo vymeňte zachytávač iskier na tlmíči výfuku (vzťahuje sa to iba na tlmíče výfuku bez katalyzátora).		X	
Vyčistite vonkajšok karburátora a priestor okolo neho.		X	
Skontrolujte, či nie je palivový filter znečistený a či nie je palivová hadica prasknutá alebo inak poškodená. Vymeňte ich, ak je to potrebné.			X
Skontrolujte všetky káble a pripojenia.			X
Vymeňte zapalovaciu sviečku. Skontrolujte, či je zapalovacia sviečka správne nasadená.			X
Skontrolujte a vyčistite zachytávač iskier na tlmíči výfuku (vzťahuje sa to iba na tlmíče výfuku s katalyzátorom).			X

TECHNICKÉ ÚDAJE

Technické údaje

Technické údaje	525BX
Motor	
Objem valca, cm ³	25,4
Otáčky pri voľnobehu, ot./min.	3000
Timič katalyzátora výfuku	Áno
Zapaľovací systém s obmedzovačom otáčok	Áno
Zapaľovací systém	
Zapaľovacia sviečka	NGK BPMR8Y
Medzera medzi elektródami, mm	0,6–0,7
Palivový a mazací systém	
Kapacita palivovej nádrže, litre	0,45
Hmotnosť	
Hmotnosť bez paliva, kg	4,3
Emisie hluku	
(pozri poznámku 1)	
Hladina akustického výkonu, meraná v dB(A)	104
Hladina akustického výkonu, garantovaná L _{WA} dB(A)	106
Hladina hluku	
(viď poznámka 2)	
Ekvivalentná hladina akustického tlaku pri uchu operátora, meraná podľa EN15503 dB(A)	
Okrúhla tryska	91
Plochá dýza	92
Hladiny vibrácií	
(viď poznámka 3)	
Ekvivalentná hladina vibrácií (a _{hV,eq}) na rukovätiach, meraná podľa normy EN15503, m/s ² .	
Okrúhla tryska	1,2
Plochá dýza	2,0
Výkon ventilátora	
Maximálna rýchlosť vzduchu s okrúhlou tryskou, m/s:	70
Maximálna rýchlosť vzduchu s plochou dýzou, m/s:	86
Prietok vzduchu s okrúhlou dýzou, m ³ /min.	13
Prietok vzduchu s plochou dýzou, m ³ /min.	10

Poznámka 1: Emisie hluku do okolia sa merajú ako akustický výkon (L_{WA}) v súlade so smernicou EÚ 2000/14/EÚ. Uvádzaná hladina akustického výkonu pre stroj bola meraná s originálnym rezacím nástrojom, ktorý produkuje najvyššiu úroveň. Rozdiel medzi zaručeným a nameraným akustickým výkonom je, že zaručený akustický výkon zahŕňa aj rozptyl výsledkov merania a rozdiely medzi jednotlivými strojmi rovnakého modelu v súlade so smernicou 2000/14/ES.

Poznámka 2: Ekvivalentná úroveň hladiny akustického tlaku je vypočítaná počas trvania pracovného cyklu rozdeleného v pomere 1/7 voľnobeh a 6/7 maximálne otáčky. Uvádzané údaje pre ekvivalentnú hladinu akustického tlaku majú typický štatistický rozptyl (štandardnú odchýlku) 1 dB (A).

Poznámka 3: Ekvivalentná úroveň hodnoty vibrácií je vypočítaná počas trvania pracovného cyklu rozdeleného v pomere 1/7 voľnobeh a 6/7 maximálne otáčky. Uvádzané údaje pre ekvivalentnú hladinu vibrácií majú typický štatistický rozptyl (štandardnú odchýlku) 1 m/s².

TECHNICKÉ ÚDAJE

EÚ vyhlásenie o zhode

Spoločnosť Husqvarna AB, SE-561 82 Husqvarna, Švédsko, tel.: +46-36-146500, zodpovedne vyhlasuje, že fúkače **Husqvarna 525BX** so sériovými číslami z roku 2016 a novšími (rok je jasne uvedený na štítku s menovitými hodnotami, nasledovaný sériovým číslom), spĺňajú požiadavky SMERNICE RADY:

- zo 17. mája 2006, „Smernica o strojoch“ **2006/42/EÚ**.
- Z 26. februára 2014 „ohľadom elektromagnetickej kompatibility“ **2014/30/EU**.
- z 8. 5. 2000 „ohľadom emisií hluku do okolia“ **2000/14/EÚ**. Hodnotenie zhody podľa dodatku V.

Informácie o emisiách hluku nájdete v kapitole Technické údaje.

Boli uplatnené nasledovné normy: **EN ISO 12100:2010, CISPR 12:2009, EN 15503:2009/A1:2013**

SMP Svensk Maskinprovning AB, Box 7035, SE-750 07 Uppsala, Švédsko vykonala dobrovoľnú skúšku typu v zastúpení Husqvarna AB. Certifikáty sú číslované: **SEC/14/2423**

Husqvarna 30.marec 2016



Per Gustafsson, Development manager (Oprávnený zástupca spoločnosti Husqvarna AB a zodpovedný za technickú dokumentáciu.)

OBJAŠNENJE ZNAKOVA

Znakovi

UPOZORENJE! Neoprezna ili nepravilna uporaba stroja može dovesti do ozbiljnih, čak i fatalnih ozljeda korisnika ili drugih.

Pažljivo pročitajte priručnik i dobro shvatite sadržaj prije rukovanja strojem.

Uvijek upotrijebite:

- Zaštita protiv buke
- Odobrenu zaštitu vida
- Masku za disanje treba upotrebljavati u prašnjavim radnim uvjetima.

Kada je potrebno, uvijek nosite rukavice.

Ovaj proizvod se podudara sa važećim EZ uputama.

Puhač može snažno odbaciti predmete koji mogu odskočiti natrag. To može rezultirati teškim ozljedama oka ako se ne upotrebljava preporučena zaštitna oprema.

Korisnik stroja mora biti siguran da na udaljenosti manjoj od 15 m nema ljudi ili životinja. Kada nekoliko korisnika radi na istoj lokaciji sigurnosna udaljenost mora biti barem 15 m.

Pumpica za gorivo.

Stvaranje buke prema okuženju prema EC uputi. Jačina buke stroja se navodi u poglavlju Tehniški podaci kao i na naljepnici.

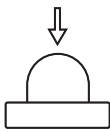

Ostali simboli/naljepnice koji su navedeni na stroju važe za specifične zahtjeve certifikata izvjesnih tržišta.

Motor se isključuje okretanjem zaustavnog prekidača u položaj isključenosti. PAŽNJA! Zaustavni prekidač automatski se vraća u položaj uključivosti. Kako biste spriječili slučajno pokretanje, morate ukloniti kapicu sa svjeće prilikom sklapanja, provjere i/ili održavanja motora.



Redovno čišćenje je obvezno.



Vizualna provjera.



Punjenje goriva.



Ručica čoka u položaju "otvoreno".



Ručica čoka u položaju "zatvoreno".



SADRŽAJ

Sadržaj

OBJAŠNJENJE ZNAKOVA

Znakovi 443

SADRŽAJ

Sadržaj 444

Prije paljenja obratite pažnju na sljedeće: 444

UVOD

Poštovani kupče! 445

ŠTO JE ŠTO?

Sastavni dijelovi puhača. 446

OPĆENITA PRAVILA ZA SIGURNOST NA RADU

Općenito 447

UPUTSTVA ZA SIGURNOST NA RADU

Osobna zaštitna oprema 448

Sigurnosna oprema stroja 449

SASTAVLJANJE

Cijev za ispuhivanje 451

UKLJUČIVANJE GORIVOM

Gorivo 452

Punjenje goriva 453

UKLJUČIVANJE I ISKLJUČIVANJE

Uključivanje i isključivanje 454

PRINCIP RADA

Općenite upute za rad 456

ODRŽAVANJE

Rasplinjač 458

Prigušivač 458

Rashladni sistem 458

Svječića 458

Filter za zrak 459

Raspored održavanja 460

TEHNIČKI PODACI

Tehnički podaci 461

EC–uvjerenje o podudaranju 462

Prije paljenja obratite pažnju na sljedeće:

Pažljivo pročitajte priručnik.



UPOZORENJE! Dugotrajno izlaganje buci može uzročiti trajne ozljede sluha. Zato upotrijebljavajte stalno odobrene naušnice za zaštitu sluha.



UPOZORENJE! Ni u kojem slučaju ne smijete mijenjati originalni dizajn stroja bez da ste prethodno zatražili odobrenje od proizvođača. Uvijek koristite originalne rezervne djelove. Neovlaštene promjene i/ili dodatni pribor mogu rezultirati ozbiljnim povredama ili čak smrću vozača ili drugih.



UPOZORENJE! Nepažljivim i pogrešnim korištenjem puhač postaje opasan alat te može uzrokovati ozbiljne, pa čak i smrtonosne ozljede. Od iznimne je važnosti pročitati i shvatiti sadržaj ovih uputa za uporabu.

Husqvarna AB uvijek radi na tome da sve više razvije svoje proizvode i pridržava se prava što se tiče promjena kao što su n.pr. oblik i izgled bez prethodne obavijesti.

Puhalo je namijenjeno za upotrebu na travnjacima, stazama, asfaltiranim cestama i sličnim površinama.

UVOD

Poštovani kupče!

Čestitamo na vašem izboru Husqvarna proizvoda. Husqvarna ima dugu povijest koja se može pratiti sve do 1689., kada je kralj Karl XI izgradio tvornicu za proizvodnju musketa (vrsta pušaka) na obali rijeke Husqvarna. Smještaj tvornice na obali rijeke bio je logičan izbor jer se rijeka koristila za iskorištavanje vodne energije, osiguravajući tako potrebnu električnu energiju. U proteklih 300 godina tvornica Husqvarna proizvela je bezbroj proizvoda, od štednjaka na drva do modernih kuhinjskih uređaja, šivaćih strojeva, bicikala, motocikala itd. Prva električna kosilica predstavljena je 1956., nakon čega je slijedila motorna pila 1959., i u tom se području Husqvarna zadržala sve do danas.

Husqvarna je trenutno jedan od vodećih proizvođača proizvoda za šumarstvo i vrtlarstvo u svijetu, a kvaliteta i pouzdanost naši su glavni prioriteti. Naš poslovni koncept je razvoj, proizvodnja i tržišna ponuda električnih šumarskih i vrtlarskih alata, kao i alata za graditeljsku industriju. Naš cilj je također biti predvodnik u usavršavanju ergonomskih osobina, prilagođenosti korisnicima, sigurnosti i razvijanju ekološke svijesti, te je zato razvijen veliki broj različitih značajki u cilju poboljšanja proizvoda u tim područjima.

Uvjereni smo da ćete s velikim zadovoljstvom cijeniti kvalitetu i izvedbu našeg proizvoda kroz veoma dugi period. Kupovina jednog od naših proizvoda omogućava vam pristup profesionalnoj pomoći te popravcima i servisima kad god je potrebno. Ako prodavač koji vam je prodao stroj nije jedan od naših ovlaštenih trgovaca, zatražite adresu najbližeg ovlaštenog servisa.

Nadamo se da ćete biti zadovoljni svojim strojem te da će vam on biti partner u nizu godina koje su pred vama. Ovaj Korisnički priručnik je vrijedan dokument. Postupanje prema uputstvima (uporaba, servis, održavanje, itd.) može značajno produžiti vijek trajanja stroja, te čak i povećati njegovu prodajnu vrijednost. Ako prodate stroj, obavezno predajte Korisnički priručnik novom vlasniku.

Zahvaljujemo Vam na uporabi Husqvarna proizvoda.

Husqvarna AB uvijek radi na tome da sve više razvije svoje proizvode i pridržava se prava što se tiče promjena kao što su n.pr. oblik i izgled bez prethodne obavijesti.

ŠTO JE ŠTO?

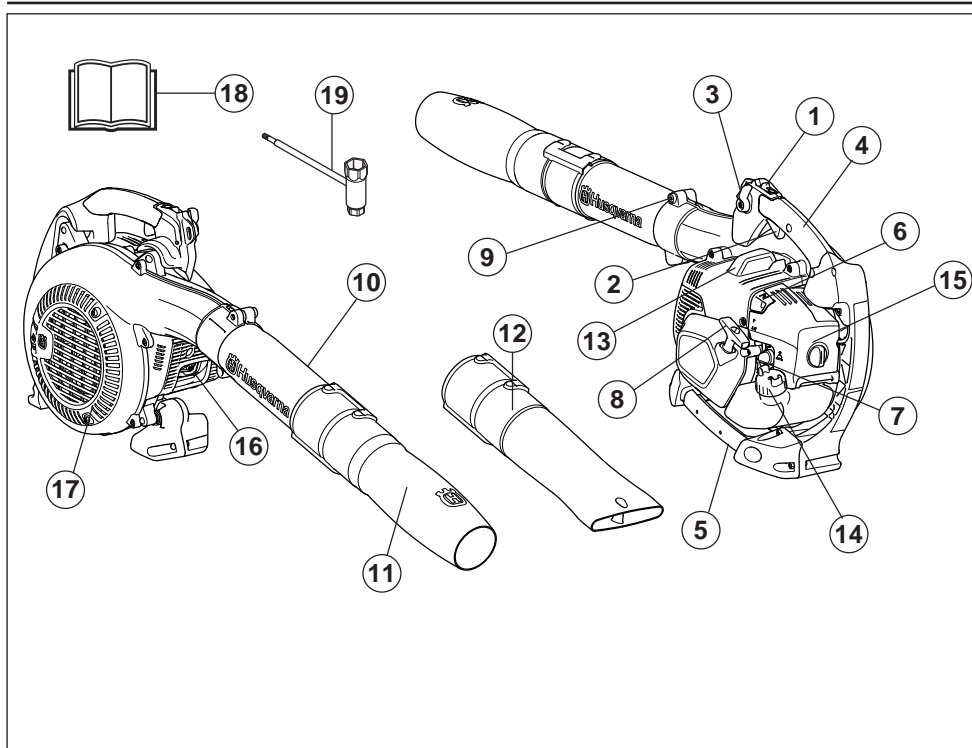

Sastavni dijelovi puhača.

- | | |
|--|-------------------------|
| 1 Glavni prekidač | 10 Srednja cijev |
| 2 Upravljanje gasom | 11 Okrugla mlaznica |
| 3 Komanda za postavljanje gasa | 12 Ravni nastavak |
| 4 Kontrolna ručica/Ručica za upravljanje | 13 Svjećica |
| 5 Ručka | 14 Čep za gorivo |
| 6 Poluga čoka | 15 Filter za zrak |
| 7 Pumpica za gorivo | 16 Prigušivač |
| 8 Ručica za paljenje | 17 Rešetka dovoda zraka |
| 9 Vijak stezaljke cijevi | 18 Priručnik |
| | 19 Kombi ključ |

OPĆENITA PRAVILA ZA SIGURNOST NA RADU

Općenito



UPOZORENJE! Prevelika izloženost vibracijama može prouzročiti oštećenja cirkulacije ili nervnog sustava kod osoba s lošom cirkulacijom. Kada osjetite simptome prevelike izloženosti vibracijama, obratite se liječniku. Ti simptomi uključuju umrtvljenost, gubitak osjeta, trnce, bockanje, bol, gubitak snage, promjene u boji i stanju kože. Simptomi se najčešće pojavljuju na prstima, rukama ili zglobovima. Niske temperature mogu pojačati simptome. Kako bi se smanjila opasnost od nastanka bolesti bijelih prstiju, obavezno se pridržavajte sljedećih mjera opreza.

Nosite debele rukavice za zaštitom protiv vibriranja.

Često radite pauze duže od 5 minuta na toplom mjestu.

Stalno održavajte čvrsti hvat, ali nemojte stiskati ručke konstantnim, jakim pritiskom.

Ako osjećate nelagodu ili ako osjetite naticanje ili crvenjenje prstiju ili bilo kojeg drugog dijela tijela, zatražite pomoć liječnika prije nego se stanje pogorša.

VAŽNO!

Puhalo je namijenjeno za upotrebu na travnjacima, stazama, asfaltiranim cestama i sličnim površinama.

Prije upotrebe pregledajte stroj. Vidi plan održavanja.

Nikada nemojte koristiti stroj ako ste umorni, ako ste pili alkohol ili uzeli lijek koji djeluje na vaš vid, sposobnost rasuđivanja ili kretanje.

Nosite osobnu zaštitnu opremu. Pogledajte uputstva pod naslovom Osobna zaštitna oprema.

Nosite prikladnu odjeću. Nemojte nositi široku odjeću ni nakit. Kosu, odjeću i rukavice držite podalje od pomičnih dijelova. Široka odjeća, nakit ili duga kosa mogu zapeti u pokretnim dijelovima stroja.

Nikada nemojte koristiti stroj koji na bilo koji način ne odgovara originalnoj izvedbi.

Nikada nemojte koristiti stroj koji je neispravan. Redovno vršite sigurnosne provjere, održavanje i servis kao što je opisano u ovom priručniku. Neke od radnji održavanja i servisiranja trebaju vršiti isključivo obučeni i kvalificirani stručnjaci. Upute možete pronaći u odjeljku Održavanje.

Svi pokrovi i štitnici moraju biti namješteni prije puštanja u rad. Kapa svjećice i vod za paljenje moraju biti ispravni kako bi se spriječio rizik od strujnog udara.

Korisnik stroja mora biti siguran da na udaljenosti manjoj od 15 m nema ljudi ili životinja. Kada nekoliko korisnika radi na istoj lokaciji sigurnosna udaljenost mora biti barem 15 m.

Djeca nikada ne smiju koristiti stroj.

Nikada ne dozvolite drugim osobama da koriste stroj prije nego ste sigurni da su razumjeli sadržaj uputa za uporabu.

Prije početka rada uvijek provjerite jesu li neki predmeti začepili cijev za ispuhivanje.

Uvijek zatražite savjet lokalnih vlasti i pridržavajte se važećih normi.

Sve dijelove tijela držite daleko od vrućih površina. Metalni dijelovi i poklopac motora dosežu visoke temperature tijekom rada i tako mogu rezultirati teškim opekotinama.

Nikada ne uklanjajte krotine s ulaznog zaslona za vrijeme rada motora. Kontakt s rotirajućim pihalom može dovesti do teških tjelesnih ozljeda.



UPOZORENJE! Tijekom rada uređaj stvara elektromagnetsko polje. To polje u nekim slučajevima može ometati aktivne ili pasivne medicinske implantate. Radi smanjenja rizika od teških ili smrtonosnih ozljeda preporučujemo da se osobe s medicinskim implantatima posavjetuju s liječnikom i proizvođačem implantata prije rukovanja uređajem.

Paljenje

- Nikada nemojte paliti stroj u zatvorenim prostorijama. Ispušni plinovi motora mogu biti opasni.

UPUTSTVA ZA SIGURNOST NA RADU

- Pogledajte oko sebe i pazite da ljudi ili životinje ne mogu doći u dodir s puhačem.

Postavite stroj na tlo i desnom rukom oslonite kućište stroja o tlo (NAPOMENA! Nemojte koristiti nogu). Primite ručku za pokretanje lijevom rukom pa brzo i snažno povucite.

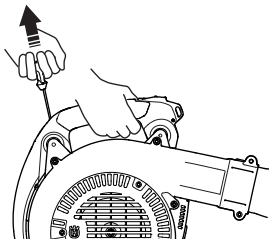

Sigurnost pri rukovanju s gorivom

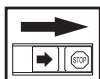

- Koristite spremnik goriva s protuprelivnim ventilom.
- Nikada nemojte puniti gorivo u stroj dok radi. Zaustavite motor i pustite ga da se ohladi nekoliko minuta prije ponovnog punjenja.
- Bitno je da postoji dobra ventilacija kada punite ili miješate gorivo (benzin i dvotaktno ulje).
- Izbjegavajte svaki dodir kože sa gorivom. Gorivo zadaje nadražnost kože i isto tako može izazvati promjene kože.
- Odmaknite stroj najmanje 3 metra od mjesta gdje ste ga napunili gorivom, prije nego ga upalite.

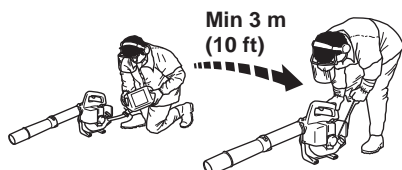

- Nikada nemojte paliti stroj ako:
 - Ukoliko ste prolili gorivo po njemu. Obrišite to što je prolijevano i dopustite da ostatak ispari.
 - Ukoliko ste prolili gorivo po sebi ili po Vašoj odjeći. Promijenite odjeću. Operite dijelove tijela koji su bili u dodiru sa gorivom. Uporabi sapun i vodu.
 - Ukoliko curi gorivo iz stroja. Redovno provjeravajte da li curi iz čepa za gorivo i cijevi za gorivo.

Prijevoz i skladištenje

- Skladištite i prevozite stroj i gorivo tako da bilo kakvo curenje ili isparavanje goriva ne dođe u dodir s iskrama ili otvorenim plamenom. Na primjer, elektromotorima, prekidačima, grijačima i sl.
- Kada skladištite i prevozite gorivo, koristite samo odobrene spremnike za gorivo.

- Kada skladištite stroj na dulje vrijeme, ispraznite spremnik. Provjerite kod lokalne benzinske crpke kako odložiti višak goriva. Ispraznite spremnik za gorivo i pritisnite upaljač dok se gorivo ne ispusti. Izvadite svječicu i ulijte žlicu dvotaktnog ulja u cilindar. Okrenite motor nekoliko puta i zatim umetnite svječicu na mjesto.
- Pripazite da je stroj dobro očišćen i da je potpuno servisiranje izvršeno prije dugotrajnog skladištenja.
- Osigurajte stroj tijekom transporta.
- Stroj spremite na suho i hladno mjesto s dobrim provetranjem i bez prašine. Stroj pohranite izvan dosega djece.



UPOZORENJE! Budite jako oprezni pri rukovanju gorivom. Imajte na umu opasnost od vatre, eksplozije i udisanja ispušnih plinova.

Osobna zaštitna oprema



UPOZORENJE! Pri svakoj upotrebi stroja će se samo propisana osobna zaštitna oprema upotrijebiti. Osobna zaštitna oprema ne eliminiše rizik na ozljedu ali smanjuje posljedice ako se ozljeda dogodi. Zamolite prodavača motornih pila da vam pomogne izabrati opremu. Pažljivo pročitajte priručnik i dobro shvatite sadržaj prije rukovanja strojem.



UPOZORENJE! Uvijek budite pozorni u zapažanju znakova upozorenja ili dovike kada se rabi zaštita sluha. Uvijek uklonite zaštitu sluha čim zaustavite motor.

- Kada je potrebno, uvijek nosite rukavice.



- Treba koristiti zaštitu sluha koja pruža dovoljno smanjenje buke.

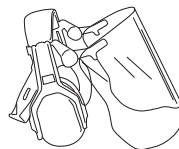

- Odobrena zaštita vida se uvijek mora uporabiti. Pri rabljenju vizira istovremeno se mora rabiti odobrene zaštitne naočale. Odobrene zaštitne naočale su takve koje ispunjavaju standard ANSI Z87.1 za SAD ili EN 166 za EU-

UPUTSTVA ZA SIGURNOST NA RADU

države. Udarci grana ili izbačeni predmeti mogu ozlijediti oči.

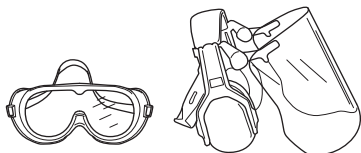

- Koristite neključice i čvrste čizme.



- Obavezno nosite čvrste duge hlače, čizme, rukavice i majice dugih rukava. Kako biste smanjili opasnost od ozljeda nastalih uslijed povlačenja predmeta u rotirajuće dijelove, nemojte nositi labavu odjeću, šalove, nakit i slično. Učvrstite kosu iznad ramena.
- Masku za disanje treba upotrebljavati u prašnjavim radnim uvjetima.

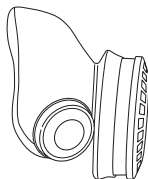

- Uvijek imajte kutiju za prvu pomoć pri ruci.



Sigurnosna oprema stroja

Ovaj odjeljak objašnjava razne sigurnosne mjere stroja, kako one rade i što trebate uraditi kako biste mogli vršiti osnovni pregled i održavanje koji su potrebni da bi pila radila sigurno. Pogledajte poglavlje Što je što?, da biste vidjeli gdje se ti dijelovi nalaze na Vašem stroju.



UPOZORENJE! Nemojte nikada upotrijebiti stroj koji ima neispravnu sigurnosnu opremu. Izvršavajte pregled, održavanje i servisiranje prema rutini opisanoj u ovom odjeljku.

Glavni prekidač

Koristite glavni prekidač da biste isključili motor.

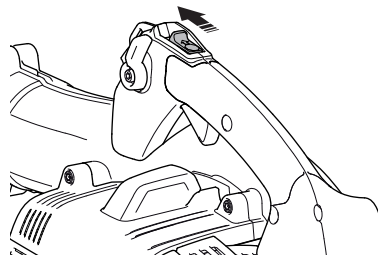

Da biste izvršili provjeru i održavanje uklonite kabel paljenja i svjećicu.

Prigušivač vibracija

Vaš stroj je opremljen sa sistemom za smanjivanje vibracija čija je svrha da umanjí vibraciju i olakša rad.

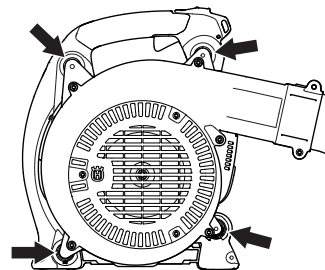

UPOZORENJE! Dulja izloženost vibracijama može prouzročiti ozljede živaca ili krvnih žila ljudima s cirkulatornim problemima. Potražite liječničku pomoć ukoliko osjetite fizičke simptome koji mogu upućivati na preizloženosť vibracijama. Primjeri takvih simptoma su umrtvljenost, nedostatak osjećaja, "škakljanje", "trnci", bol, manjak ili smanjena snaga, promjene u boji kože. Ovi simptomi se uglavnom pojavljuju u prstima, rukama ili zglobovima. Opasnost se može povećati pri niskim temperaturama.

UPUTSTVA ZA SIGURNOST NA RADU

Prigušivač



Prigušivač je napravljen tako da smanji buku na minimum i da udalji ispušne pare od korskika.

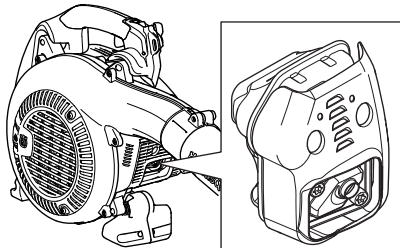

Ispušni lonac, opremljen katalizatorom, namijenjen je smanjenju štetnih ispušnih plinova.

U zemljama sa toplom i suhom klimom rizik od vatre je očigledan. Zbog toga smo neke ispušne lonce opremili mrežicom za iskre. Provjerite da li je vaš ispušni lonac opremljen takvom mrežicom.

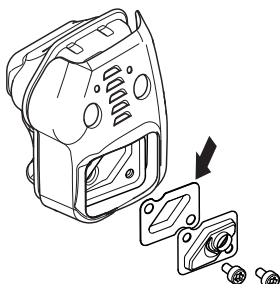

Za prigušivače je veoma važno da se slijedi uputstva o provjeri, održavanju i servisiranju.

Nikada nemojte koristiti stroj sa neispravnim prigušivačem.

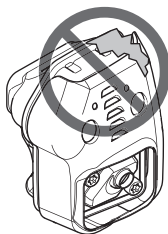

Redovno provjeravajte da li je prigušivač sigurno pričvršćen na stroju.

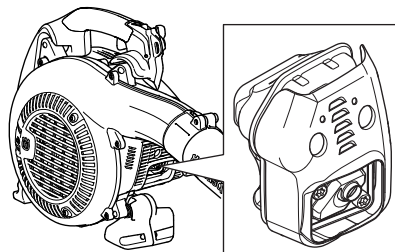

Ukoliko je prigušivač na Vašem stroju opremljen sa mrežicom za sprečavanje iskri, mora se mrežicu redovno čistiti. Začepljena mrežica će uzrokovati pregrijavanje motora što može izazvati ozbiljan kvar motora.

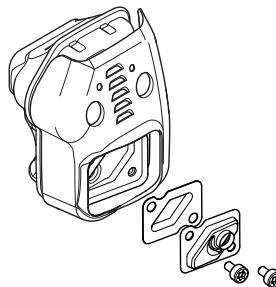

Provjerite je li iskolovka čvrsto pričvršćena na mjesto.



UPOZORENJE! Ispušni lonac sa katalizatorom prilikom uporabe postane izuzetno vruć. Ovo važi i prilikom praznog hoda. Dotaknuće može izazvati ozljede opeknuća kože. Budite oprezni što se tiče rizika od vatre!



UPOZORENJE! Unutarnjost ispušnog lonca sadrži kemikalije koje mogu biti kancerogene. Izbjegavajte dodir elementima u slučaju oštećenog ispušnog lonca.

Filter za zrak

Nemojte upotrebljavati puhač lišća bez zračnog filtra ili s oštećenim ili izobličanim filterskim uloškom, jer nefiltriran i prašnjav zrak brzo može uništiti stroj.

SASTAVLJANJE

Cijev za ispuhivanje

Cijev puhalo ima sustav pričvršćivanja na jedinicu s utorima.

- Za skidanje ili uklanjanje cijevi ventilatora potrebno je otpustiti vijak.
- Poravnajte utor na izlazu puhalo zraka s podignutim zupcem na središnjoj cijevi i umetnite cijev tako da se rupe na cijevi i kućištu poravnaju.
- Ponovno zategnite vijak stezaljke cijevi.

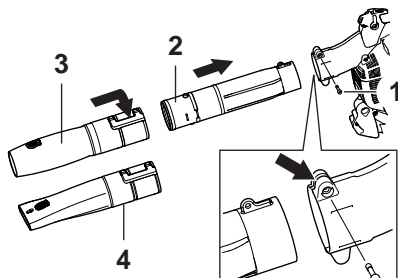

- 1 Vijak stezaljke cijevi
- 2 Središnja cijev
- 3 Okrugla mlaznica
- 4 Mlaznica velike brzine

RUKOVANJE GORIVOM

Gorivo

PAŽNJA! Stroj je opremljen sa dvotaktnim motorom i uvijek se mora koristiti mješavina benzina i ulja za dvotaktne motore. Važno je da dobro odmjerite količinu ulja koja treba biti pomiješana kako biste osigurali ispravnu mješavinu. Pri miješanju manjih količina goriva, čak i manje greške mogu znatno utjecati na odnos mješavine.



UPOZORENJE! Kod rukovanja gorivom morate osigurati da imate dobru ventilaciju.

Benzin

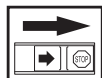

PAŽNJA! Uvijek koristite kvalitetni benzin za mješavinu s uljem (najmanje 90 oktanski).



- Najmanji oktanski broj preporučenog benzina je 90. Ukoliko koristite benzin s manjim oktanskim brojem, čuti će se takozvano lupanje. To vodi do povećane temperature motora, što može rezultirati ozbiljnim kvarom motora.
- Kada stalno radite velikim brojem okretaja, preporučuje se viši oktanski broj. Koristite kvalitetan bezolovni benzin.

Možete upotrijebiti E10, gorivo miješano s etanolom (maks. 10% etanola). Korištenje mješavine etanola koja je viša od E10 stvorit će uslove rada koji mogu uzrokovati oštećenje motora.

Dvotaktno ulje

- Za najbolje rezultate i primjenu upotrebljavaj HUSQVARNA ulje za dvotaktne motore koje je posebno namijenjeno za naše dvotaktne motore. Odnos miješanja 1:50 (2%).
- Ukoliko Vam nije dostupno HUSQVARNA dvo-taktno ulje, možete koristiti neko drugo kvalitetno dvotaktno ulje namijenjeno motorima sa zračnim hlađenjem. Obratite se svom dobavljaču pila za savjet pri izboru ulja. Omjer miješanja 1:33 (3%).
- Nikada nemojte koristiti dvotaktno ulje namijenjeno za vanbrodske motore sa vodenim hlađenjem, takozvano outboardoil.
- Nikada nemojte koristiti ulje za četverotaktne motore.

Benzin, lit.	Dvotaktno ulje, lit.	
	2% (1:50)	3% (1:33)
5	0,10	0,15
10	0,20	0,30
15	0,30	0,45
20	0,40	0,60

Mješanje

- Uvijek mješajte benzin i ulje u čistoj posudi namjenjenoj za gorivo.
- Uvijek počnite tako da prvo natočite pola količine benzina kojeg namjeravate koristiti. Nakon toga dodajte cijelu količinu ulja. Promiješajte (protresite) mješavinu. Dodajte preostali benzin.
- Dobro promiješajte (protresite) mješavinu goriva prije ulijevanja u spremište za gorivo na stroju.

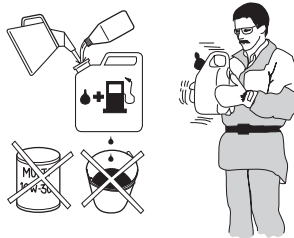

- Nikada nemojte miješati više od mjesečne potrošnje goriva.
- Ukoliko stroj ne bude bio korišten duže vrijeme, spremište za gorivo bi trebalo isprazniti i očistiti.

UKOVANJE GORIVOM

Punjenje goriva



UPOZORENJE! Slijedeće mjere opreznosti smanjit će opasnost od požara:

Napunite gorivom u dobro prozračenom području. Nikada nemojte stroj puniti gorivom u zatvorenom prostoru.

Nemojte pušiti i ne stavljajte tople predmete u blizinu goriva.

Uvijek isključite motor prije punjenja.

Zaustavite motor i pustite ga da se ohladi nekoliko minuta prije ponovnog punjenja.

Pri punjenju goriva polako otvorite poklopac na spremištu za gorivo tako da se pritisak, ukoliko ga ima, polako smanji.

Pažljivo zavrnite poklopac za spremište za gorivo nakon punjenja.

Ukoliko ste prolili gorivo po njemu. Obrišite to što je proliveno i dopustite da ostatak ispari.

Prije pokretanja uvijek odmaknite stroj sa mjesta na kojem puniti gorivo.

- Odmaknite stroj najmanje 3 metra od mjesta gdje ste ga napunili gorivom, prije nego ga upalite.

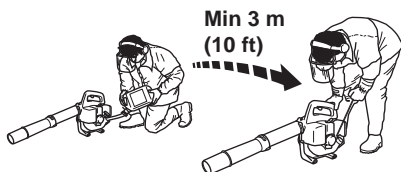

- Očistite oko poklopca spremnika. Prljavština u spremniku ometa rad.
- Osigurajte da je gorivo dobro pomiješano trešnjom spremnika prije punjenja stroja.
- Prije svake upotrebe provjerite razinu goriva i ostavite prostora za njegovo širenje, jer u suprotnom toplina motora i sunca može uzrokovati širenje i prelijevanje goriva.
- Ručka mora biti suha, bez tragova ulja i goriva.
- Gorivo uvijek spremite u posudu koja je specijalno napravljena za tu namjenu.

UKLJUČIVANJE I ISKLJUČIVANJE

Uključivanje i isključivanje



UPOZORENJE! Prije pokretanja uvijek odmaknite stroj sa mjesta na kojem punite gorivo. Postavite stroj na ravnu podlogu.

Provjerite da nema neovlaštenih osoba u blizini radnog područja, jer postoji opasnost od ozbiljnih ozljeda. Rastojanje sigurnosti je 15 metara.

Stroj se može pokrenuti samo kada je potpuno sastavljen. Ako se stroj pokrene bez postavljenih svih štitnika postoji opasnost od ozljeđivanja.

Paljenje

Položaj gasa: Postavite položaj gasa u slobodan hod.

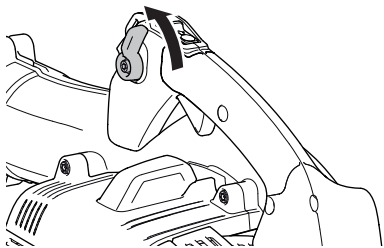

Pumpica za gorivo: Pritisčite pumpicu za gorivo dok gorivo ne ispunji pumpicu. Pumpica ne mora biti potpuno ispunjena.

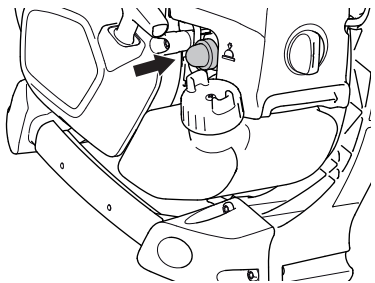

Hladan motor

Čok: Namjestite kontrolu čoka u čok poziciju.

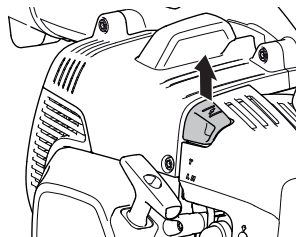

Desnom rukom pridržavajte stroj na tlu (OPREZ! Ne koristite nogu!).

Primite ručku za pokretanje, polagano izvlačite kabel lijevom rukom dok ne osjetite otpor (prihvat zaklopca pokretača), a zatim brzo i snažno izvucite kabel. **Nikad ne omotavajte startno uže oko šake.**

Nastavite povlačiti kabel sve dok se motor ne pokuša pokrenuti (ili maksimalno 5 povlačenja).

Pomaknite ručicu čoka u položaj za pokretanje.

Povlačite kabel sve dok se motor ne pokrene i postepeno pritisčite okidač gasa kako biste broj okretaja motora povećali na radnu brzinu.

Topli motor

Koristite isti način pokretanja kao i kod hladnog motora, ali ne postavljajte polugu čoka u čok položaj. Ako se motor i nakon nekoliko pokušaja ne može pokrenuti, zatvorite čok i ponovno povucite uže.

Zrak se ispušta kada se motor pokrene, čak i kada je u stanju mirovanja.

Ako se motor i nakon nekoliko pokušaja ne može pokrenuti zbog zagušenja, zatvorite čok i ponovno povucite uže.

PAŽNJA! Nemojte ispustiti ručicu za paljenje nakon što ste je potpuno izvukli van jer to može oštetiti stroj.

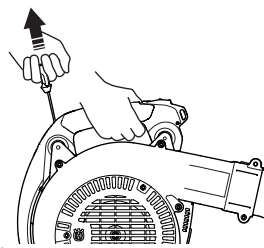

PAŽNJA! Izbjegavajte postavljanje dijelova tijela u označeni prostor. Kontakt može prouzročiti opekline na koži ili strujni

UKLUČIVANJE I ISKLJUČIVANJE

udar u slučaju oštećenja lulice svjeće. Uvijek koristite rukavice. Ne koristite stroj s oštećenom lulicom svjeće.

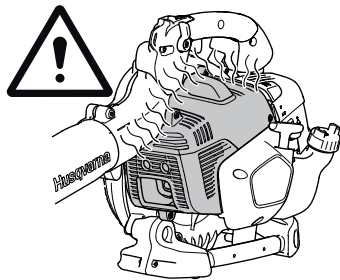

Isključivanje

Okidač gasa pomaknite u položaj slobodnog hoda i pritisnite prekidač za zaustavljanje dok se motor u potpunosti ne zaustavi.

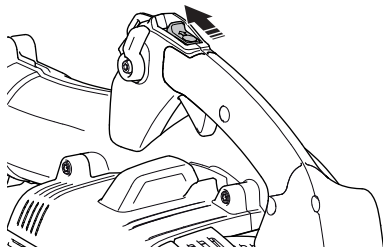

PAŽNJA! Zaustavni prekidač automatski se vraća u položaj uključenosti. Kako biste spriječili slučajno pokretanje, morate ukloniti kapicu sa svjeće prilikom sklapanja, provjere i/ili održavanja motora.

PRINCIP RADA

Općenite upute za rad

VAŽNO! U ovom se poglavlju navode osnovna sigurnosna pravila pri radu s puhačima. Ukoliko dođete u situaciju gdje niste sigurni što napraviti, upitajte stručnjaka. Stupite u dodir s zastupnikom ili serviserom. Izbjegavajte sav posao za kojeg smatrate da niste u mogućnosti izvršiti.

Budite obzirni prema osobama u vašoj blizini tako da ne upotrebljavate stroj u neprimkladno vrijeme, npr. kasno navečer ili rano ujutro. Smanjite razinu buke ograničavanjem broja istovremeno korištenih jedinica. Pročitajte i slijedite jednostavne upute tako da što manje uznemirujete svoju okolinu.

- Ovo puhalo je ručni tip. Puhalo se drži za ručku. Upravlja se putem ručke tijekom rada. Brzina mlaza zraka podešava se pomoću gasa. Odaberite brzinu koja je najpogodnija za primjenu. Kako ne biste morali tijekom rada puhača stalno držati prst na gasu, gas se može postaviti pomoću komande za podešavanje gasa (D). Pun gas postiže se kada komandu za podešavanje gasa gurnete do kraja.

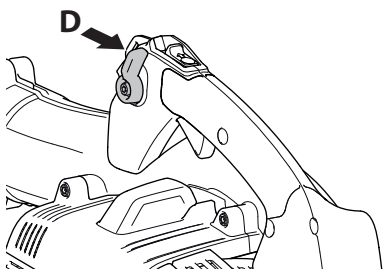

- Puhač upotrebljavajte s najnižim mogućim gasom. Rijetko je potrebno koristiti gas do kraja, jer se mnogi radni postupci mogu obaviti s pola gasa. Niža razina gasa znači manje buke i prašine, a lakše je i zadržati kontrolu nad smećem koje se skuplja/premješta.
- Upotrijebite grablje ili četku za uklanjanje smeća prilijepljenog za tlo.

- Držite otvor puhača što bliže tlu. Upotrijebite cijelu duljinu dovodne cijevi kako biste zadržali struju zraka blizu tla.

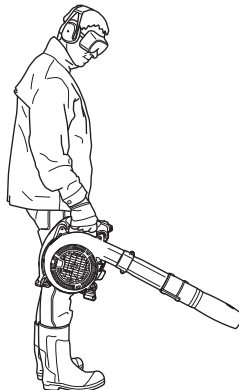

- Nakon toga počistite. Pazite da ne otpužete smeće u nečiji vrt.
- Stroj upotrebljavajte samo tijekom uobičajenog radnog vremena, kako biste izbjegli nepotrebnu buku. Izbjegavajte rad rano ujutro ili kasno noću.



UPOZORENJE! Pazite na okruženje. Ako netko pristupi radnom području, postavite kontrolu gasa na najmanju brzinu dok se osoba ne nađe na sigurnoj udaljenosti. Puhač usmjerite u suprotnom smjeru od ljudi, životinja, igrališta, otvorenih prozora, automobila itd.

Osnovna pravila sigurnosti



- Neovlašteno osoblje ili životinje ne smiju biti prisutni u radnom području od 15 m.
- Prije punjenja gorivom pričekajte da se motor ohladi.
- Sve dijelove tijela držite daleko od vrućih površina.
- Nikad ne dodirujte svjećicu ili pokretački kabel dok je motor u pogonu. Kontakt sa svjećicom ili priključkom može uzrokovati strujni udar.
- Snažne struje zraka mogu pomaknuti predmete takvom brzinom da oni mogu odskočiti natrag i prouzročiti teške ozljede očiju.
- Nemojte usmjerivati mlaz zraka prema ljudima ili životinjama.
- Zaustavite motor prije montiranja ili rastavljanja dodataka ili drugih dijelova.
- Nemojte koristiti pilu po lošem vremenu, kao na primjer po gustoj magli, pljusk, jakom vjetru, izrazitoj hladnoći itd. Rad pod lošim vremenskim uvjetima je umarajući i može stvoriti opasnost na pr. klizave površine.

PRINCIP RADA

- Vrijeme puhanja smanjite što je više moguće na način da lagano navlažite prašnjava područja ili upotrebom raspršivača.
- Smanjite potrošnju vode koristeći puhalice umjesto crijeva za različite primjene na travnjaku i vrtu, poput rešetki, pregrada, mreža, pragova, itd.
- Obratite pažnju na sigurno kretanje i stajanje. Provjerite područje oko Vas da nema nekih prepreka (korjenje, kamenje, grane, rupe i slično) prilikom bočnog premještanja. Budite izuzetno oprezni pri radu na kosini.
- Nikada ne ostavljajte stroj s uključenim motorom ukoliko se udaljujete.
- Ispušni plinovi motora sadrže ugljični monoksid koji može izazvati trovanje ugljičnog monoksida. Iz tog razloga nikada nemojte pokretati stroj ili raditi u zatvorenom prostoru ili bilo gdje bez odgovarajuće ventilacije.
- Puhač se ne smije upotrebljavati na ljestvama ili skelama.
- **PAŽNJA!** Nikada ne koristite stroj bez mogućnosti zvanja u pomoć u slučaju nesreće.
- Korištenje puhača za pomicanje većih hrpa traje dugo i stvara nepotrebnu buku.
- Održavajte ravnotežu i stabilan položaj nogu.
- Kad je rad završen stroj treba spremi u okomitom položaju.

Osnovna tehnika či šćenja



UPOZORENJE! Pazite na izbačene predmete. Uvijek nosite zaštitu za oči. Kamenje i otpaci mogu upasti u oči i prouzročiti sljepoću ili ozbiljne ozlijede. Držite neovlaštene osobe na ostojanju. Djeca, životinje, promatrači i pomagači moraju biti udaljeni barem 15 m. Odmah zaustavite stroj ukoliko se netko približi.



UPOZORENJE! Uvijek isključite motor prije či šćenja.

Brzina mlaza zraka podešava se pomoću gasa. Odaberite brzinu koja je najprikladnija odgovarajućim zadacima.

Položaj gasa možete namjestiti pomoću postavki za postavljanje položaja gasa; pritom morate držati prst na gasu za vrijeme korištenje puhala. Puni gas postiže se kad se komanda povuče do kraja.

- Pazite da lišće ili smeće ne blokira dovod zraka. Začepljen dovod zraka smanjuje kapacitet otpuhivanja stroja i povećava radnu temperaturu motora, što može prouzročiti kvar motora. Zaustavite motor i uklonite predmet.
- Pazite na smjer puhanja vjetra. Radite uz vjetar kako bi rad bio lakši.
- Koristite cijeli nastavak mlaznice puhala kako bi tok zraka djelovao blizu tla.
- Obavezno provjerite kako krhotine nisu odletjele na tuđi posjed.
- Nikada ne usmjeravajte cijev puhala prema otvorenoj vatri kako biste izbjegli mogućnost zapaljivanja jedinice, i tako uzrokovali ozljede ili oštećenje okoline.

ODRŽAVANJE

Rasplinjač

Ugađanje brzine okretaja u praznom hodu

Prije bilo kakvog podešavanja, filter zraka mora biti čist, a poklopac cilindra namješten. Podesite brzinu okretaja u praznom hodu vijkom T.

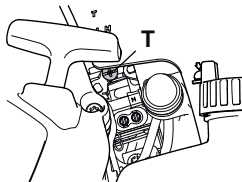

Preporučeni broj okretaja u praznom hodu: Pogledajte poglavlje Tehnički podaci.

Prigušivač



PAŽNJA! Neki ispušni lonci su opremljeni katalizatorom. Vidi poglavlje Tehnički podaci da bi saznali je li Vaš stroj opremljen katalizatorom.

Prigušivač je napravljen da bi smanjio buku i udaljio ispušne plinove od korisnika pile. Ispušni plinovi su vrući i mogu sadržavati iskre koje mogu započeti vatru ako su usmjerene prema suhom i zapaljivom materijalu.

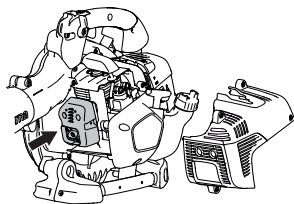

Neki prigušivači su opremljeni s specijalnom zaštitnom mrežicom. Ukoliko Vaš stroj ima takvu vrstu prigušivača, onda morate očistiti tu zaštitnu mrežicu barem jednom tjedno. To možete učiniti sa čeličnom četkom. Na ispušnim loncima bez katalizatora mrežicu čistite jednom tjedno ili zamjenite ako je potrebno. Na ispušnim loncima s katalizatorom, mrežicu čistite jednom mjesečno. **Ukoliko je mrežica oštećena, obavezno ju zamijenite.** Ukoliko je mrežica često blokirana, to može biti znak neispravnosti katalizatora. Stupite u dodir s

Vašim serviserom radi provjere. Blokirana mrežica će uzrokovati pregrijavanje motora i oštećenje cilindra i klipa.

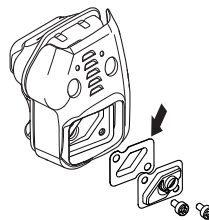

PAŽNJA! Nikada ne koristite stroj s neispravnim ispušnim loncem.



UPOZORENJE! Ispušni lonac sa katalizatorom prilikom uporabe postane izuzetno vruć. Ovo važi i prilikom praznog hoda. Dotaknuće može izazvati ozljede opeknuća kože. Budite oprezni što se tiče rizika od vatre!

Rashladni sistem



Stroj je opremljen s rashladnim sistemom kako bi se održala najniža moguća temperatura za vrijeme rada.

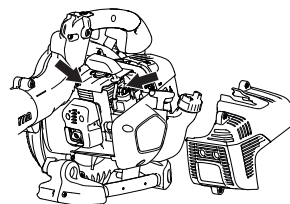

Jednom tjedno očistite rashladni sistem četkom, a ako su radni uvjeti teški i češće. Prljav ili začepljen rashladni sistem uzrokuje pregrijavanje stroja, a to šteti klipu i cilindru.

Svjecica



Slijedeće pojave utječu na stanje svječice:

- Neispravno podešen rasplinjač.
- Nepravno mješanje ulje s gorivom (previše ili pogrešno ulje).
- Prljav filter za zrak.

Ovi čimbenici mogu stvoriti naslage na elektrodama svječice što može izazvati teškoće kod rada i paljenja.

Ukoliko je učinak stroja nizak, teško ga je upaliti i loše radi pri praznom hodu, uvijek prvo provjerite svječicu. Ukoliko je svječica prljava, očistite je i provjerite razmak između elektroda. Ponovno ga podesite ako je potrebno. Ispravni

ODRŽAVANJE

razmak je 0,65 mm. Svječicu treba zamijeniti nakon jedno mjesec dana rada ili ranije ako su elektrode jako trule.

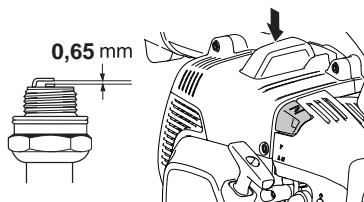

PAŽNJA! Uvijek koristite preporučenu vrstu svječice. Kriva svječica može ozbiljno oštetiti klip/cilindar. Nadgledajte da svječica ima tkz. štitnik protiv radio valova.

Filter za zrak



Filter za zrak mora redovno biti očišćen od prašine i prljavštine kako bi se izbjeglo sljedeće:

- Smetnje rasplinjača.
- Poteškoće paljenja.
- Smanjenje snage motora.
- Nepotrebno trošenje dijelova motora
- Pretjerana potrošnja goriva

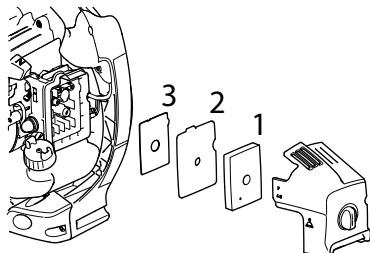

- 1 Pjenasti plastični filter (uretanski filter)
- 2 Filcani filter
- 3 Zaslona

Čistite filter nakon svakih 25 radnih sati ili češće ukoliko su radni uvjeti izuzetno prašnjavi.

Čišćenje filtera zraka

Zatvorite kontrolu čoka postavljanjem čoka u čok poziciju.

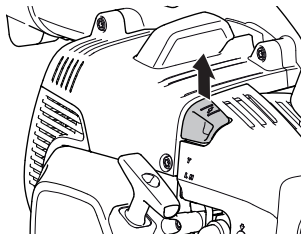

- Uklonite poklopac filtera zraka i uklonite filter. Operite ga u toploj sapunici. Očistite i unutrašnjost poklopca filtera zrakom ili četkom. Provjerite da je filter suh prije ponovnog vraćanja u stroj.
- Uklonite filcani filter iz držača filtera i lagano iščetkajte krhotine iz filtera.
- Postavite zaslon i filcani filter na držač filtera za zrak.
- Ugradite pjenasti filter na poklopac filtera za zrak.
- Ugradite poklopac filtera za zrak.

Filter za zrak, kojeg se koristilo neko vrijeme ne može biti potpuno očišćen. Zato ga treba zamijeniti s novim u određenim vremenskim razmacima. **Oštećeni filter za zrak treba uvijek zamijeniti.** Oštećen, vrlo prljav ili zračni filter namočen u gorivo uvijek se mora zamijeniti.

Rešetka dovoda zraka

Pazite da lišće ili smeće ne blokira dovod zraka. Začepljen dovod zraka smanjuje kapacitet otpuhivanja stroja i povećava radnu temperaturu motora, što može prouzročiti kvar motora. Zaustavite motor i uklonite predmet.

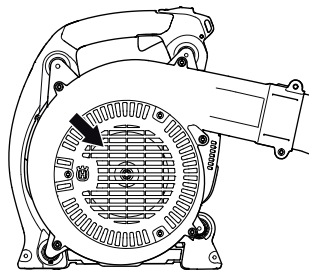

UPOZORENJE! Nikada ne upotrebljavajte puhač ako rešetka nije na mjestu. Prije upotrebe provjerite je li rešetka namještena i neoštećena.

Filter za gorivo

Provjerite je li filter goriva čist, te da crijevo goriva nije slomljeno ili na neki drugi način oštećeno. Zamijenite ga u slučaju potrebe.

ODRŽAVANJE

Raspored održavanja

Slijedi popis radnji koje je potrebno provesti prilikom održavanja stroja. Većina radnji opisana je u odjeljku Održavanje. Korisnik smije obavljati postupke održavanja i servisiranja opisane isključivo u ovom priručniku. Veće popravke potrebno je prepustiti ovlaštenom serviseru.

Održavanje	Dnevni nadzor	Nadzor tjedno	Mjesečni nadzor
Očistite vanjski dio stroja.	X		
Provjerite da li kočnica gasa i gas sigurno rade.	X		
Provjerite da stop prekidač radi.	X		
Očistite filter za zrak. Promijenite po potrebi.	X		
Provjerite ima li vijaka i matica koje treba zavrnuti i ako treba, učinite to.	X		
Provjeri da nema ispušnog goriva iz motora, spremnika goriva ili cijevi goriva.	X		
Provjerite je li filter goriva čist, te da crijevo goriva nije slomljeno ili na neki drugi način oštećeno. Zamijenite ga u slučaju potrebe.	X		
Provjerite jesu li blokirane sve strane usisne mrežice.	X		
Provjerite starter i uže startera.		X	
Provjerite da li su protuvibracioni elementi postali premekani ili potrgani.		X	
Očistite svječicu s vanjske strane. Skinite ju i provjerite razmak elektroda. Podesite razmak na 0,65 mm ili promijenite svječicu. Nadgledajte da svječica ima tkz. štitnik protiv radio valova.		X	
Očistite rashladni sustav uređaja.		X	
Očistite ili promijenite mrežicu ispušnog lonca. (ne na ispušnim loncima s katalizatorom).		X	
Očistite izvana rasplinjač i prostor oko istoga.		X	
Provjerite je li filter goriva čist, te da crijevo goriva nije slomljeno ili na neki drugi način oštećeno. Zamijenite ga u slučaju potrebe.			X
Provjerite sve kablove i spojeve.			X
Promijenite svječicu. Provjerite da svječica ima tkz. štitnik protiv radio valova.			X
Provjerite i očistite mrežicu ispušnog lonca (samo na ispušnim loncima s katalizatorom).			X

TEHNIČKI PODACI

Tehnički podaci

Tehnički podaci	525BX
Motor	
Zapremnina cilindra, u kubičnim cm	25,4
Broj obrtaja pri praznom hodu, rpm	3000
Katalizatorski ispušni lonac	Da
Sustav pokretanja reguliran brojem okretaja	Da
Sistem paljenja	
Svjećica	NGK BPMR8Y
Razmak elektroda, u mm	0,6–0,7
Sistem goriva i podmazivanja	
Zapremnina spremišta za gorivo, lit.	0,45
Težina	
Masa u kg, bez goriva	4,3
Emitovanje buke	
(pogledajte napomenu 1)	
Jačina zvuka, izmjerena u dB(A)	104
Jačina zvuka, garantovana L_{WA} dB(A)	106
Jačina buke	
(pogledajte napomenu 2)	
Jednakoznačna razina zvučnog tlaka na korisnikovo uho, izmjerena prema normi EN15503 dB(A)	
Okrugla mlaznica	91
Ravni nastavak	92
Jačina vibracije	
(pogledajte napomenu 3)	
Ekvivalentne razine vibracije ($a_{H,eq}$) na ručkama, mjereno prema EN15503, m/s^2	
Okrugla mlaznica	1,2
Ravni nastavak	2,0
Rad ventilatora	
Maks. brzina zraka s okruglom mlaznicom, m/s:	70
Maksimalna brzina strujanja zraka s ravnim nastavkom, m/s:	86
Protok zraka kod okrugle mlaznice, m^3/min	13
Protok zraka s ravnim nastavkom, m^3/min :	10

Napomena 1: Stvaranje buke prema okolini izmjerena kao zvučni tlak (L_{WA}) prema EC–uputi 2000/14/EC. Razina jačine zvuka stroja izmjerena je s originalnom reznom opremom koja je na najvišoj razini. Razlika između zajamčene i izmjerene jačine zvuka nalazi se u tome što zajamčena jačina uključuje i disperziju u rezultatu mjerenja i odstupanja između različitih strojeva istog modela prema direktivi 2000/14/EC.

Napomena 2: Odgovarajuća vrijednost razine pritiska zvuka izračunava se pomoću radnog ciklusa trajanja 1/7 za prazni hod i 6/7 za ubrzani hod. Podaci o ekvivalentnoj razini pritiska zvuka strojeva pokazuju tipičnu statističku disperziju (standardno odstupanje) od 1 dB (A).

Napomena 3: Odgovarajuća razina vibracija izračunava se sa radnim ciklusom trajanja od 1/7 za prazni hod i 6/7 za ubrzani hod. Podaci o ekvivalentnoj razini vibracije pokazuju tipičnu statističku disperziju (standardno odstupanje) od 1 m/s^2 .

TEHNIČKI PODACI

EC-uvjerenje o podudaranju

Husqvarna AB, SE-561 82 Huskvarna, Švedska, tel. +46-36-146500, ovime potvrđuje da puhači Husqvarna 525BX sa serijskim brojevima iz 2016. godine i kasnije (godina je jasno navedena na tablici s oznakama tipa, a iza nje slijedi serijski broj) odgovaraju odredbama DIREKTIVE VIJEĆA:

- od 17. svibnja 2006, "o strojevima" **2006/42/EZ**.
- od 26 veljača 2014 "u vezi elektromagnetske kompatibilnosti" **2014/30/EU**.
- od 8 svibnja 2000 "u vezi stvaranja buke prema okolini" **2000/14/EC**. Procjena sukladnosti prema Aneksu V.

Za informacije u vezi sa stvaranjem buke, pogledajte poglavlje Tehniški podaci.

Naredni standardi su primjenjeni: **EN ISO 12100:2010, CISPR 12:2009, EN 15503:2009/A1:2013**

SMP, Svensk Maskinprovning AB, Box 7035, SE-750 07 Uppsala, Švedska je izvršio dobrovoljno kontrolu tipa za Husqvarna AB. Certifikati imaju broj: **SEC/14/2423**

Huskvarna 30 Ožuja 2016



Per Gustafsson, Šef razvoja (Ovlašteni predstavnik tvrtke Husqvarna AB i osoba odgovorna za tehničku dokumentaciju.)

OBJAŠNJENJE SIMBOLA

Simboli

UPOZORENJE! Nemarna ili pogrešna upotreba mašine može da dovede do ozbiljnih povreda ili do smrtnog slučaja rukovaoca ili drugih lica.



Pažljivo pročitaj i shvati sadržaj ovog priručnika pre upotrebe mašine.



Uvek upotrebi:

- Zaštitne slušalice
- Odobrena zašita za oči
- Kada postoji rizik od prašine, potrebno je koristiti masku za disanje.



Treba upotrebljavati rukavice kada se to zahteva.



Ovaj proizvod je u saglasnosti sa važećom Direktivom EZ.



Duvač može da pomeri predmete koji zatim mogu da odskoče nazad. To može da dovede do teških povreda očiju ako se ne koristi preporučena bezbednosna oprema.



Rukovalac duvača mora da obezbedi da se ljudi ili životinje ne približavaju na manje od 15 metara. Kada nekoliko rukovalaca radi na istoj lokaciji, mora da se održava bezbedna udaljenost od najmanje 15 metara.



Pumpa za gorivo.

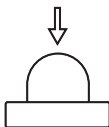

Stvaranje buke prema okolini prema EZ uputi. Jačina buke se navodi u odeljku Tehnički podaci kao i na nalepnici.



Ostali simboli/nalepnice koji su navedeni na mašini važe za specifične zahteve certifikata na određenim tržištima.

Motor se isključuje prebacivanjem zaustavnog prekidača u položaj za zaustavljanje. **NAPOMENA!** Zaustavni prekidač automatski se vraća u startni položaj. Kako ne bi došlo do slučajnog puštanja u rad, prilikom montiranja, provere i/ili izvođenja radova na održavanju treba ukloniti kapicu sa svećice.

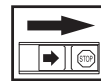

Neophodno je redovno čišćenje.

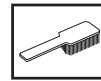

Vizualna provera.



Sipanje goriva.



Ručica čoka u 'otvorenom položaju'.



Ručica čoka u 'zatvorenom položaju'.



SADRŽAJ

Sadržaj

OBJAŠNJENJE SIMBOLA

Simboli 463

SADRŽAJ

Sadržaj 464

Pre paljenja se mora sledeće opaziti: 464

UVOD

Draga mušterijo! 465

ŠTA JE ŠTA?

Šta je šta na duvaču? 466

OPŠTA UPUTSTVA ZA BEZBEDNOST

Opšte napomene 467

UPUTSTVA ZA BEZBEDNOST

Lična zaštitna oprema 469

Mašinska oprema za bezbednost 469

MONTAŽA

Cev duvača 472

UKOVANJE GORIVOM

Pogonsko gorivo 473

Dolivanje goriva 474

PALJENJE I GAŠENJE

Paljenje i gašenje 475

TEHNIKA RADA

Opšta uputstva za rukovanje 477

ODRŽAVANJE

Karburator 479

Prigušivač 479

Rashladni uređaj 479

Svećica 479

Prečistač vazduha 480

Šema održavanja 481

TEHNIČKI PODACI

Tehnički podaci 482

Izjava o saobraznosti prema zahtjevima EZ 483

Pre paljenja se mora sledeće opaziti:

Pažljivo pročitaj priručnik.



UPOZORENJE! Dugotrajno izlaganje buci može prouzrokovati trajne povrede sluha. Zbog toga upotrebite uvek odobrene zaštitne slušalice.



UPOZORENJE! Ni u kom slučaju ne smeš bez odobrenja proizvođača prepravljati prvobitnu konstrukciju mašine. Uvek upotrebljavaj originalne rezervne delove. Neovlašćene modifikacije i/ili pomoćni uređaji mogu dovesti do teške povrede ili smrti rukovaoca ili drugih osoba.



UPOZORENJE! Duvač je opasna alatka ako se koristi nepažljivo ili nepravilno i može da izazove teške, pa čak i fatalne povrede. Veoma je važno da pročitate i razumete sadržaj priručnika za rukovaoca.

Husqvarna AB uvek radi tako da i dalje unapređuje svoje produkte i zadržava pravo što se tiče promena kao što su n.pr. forma i izgled bez da se to unapred obavesti.

Puhalo je namenjeno za uporabu na travnjacima, stazama, asfaltiranim cestama i sličnim površinama.

UVOD

Draga mušterijo!

Čestitamo na vašem izboru Husqvarna proizvoda! Husqvarna ima dugu istoriju koja se može pratiti do 1689 kada je kralj Karl XI naredio izgradnju fabrike na obali reke Huskvarna, radi proizvodnje musketa. Njena pozicija na reci Huskvarna bila je logičan izbor, jer je reka korišćena za stvaranje vodene snage i tako snabdevala električnu centralu. Preko 300 godina fabrika Husqvarna proizvodi mnogobrojne proizvode, od štednjaka na drva do modernih kuhinjskih aparata, mašina za šivenje, bicikala, motocikala, itd. Prva motorna kosilica za travu uvedena je 1956, praćena motornom testerom 1959, i ovo je sektor u kome Husqvarna danas radi.

Husqvarna je trenutno jedan od vodećih svetskih proizvođača proizvoda za šumarstvo i baštovanstvo, a kvalitet i radne karakteristike su najviši prioriteta. Naš poslovni koncept obuhvata razvoj, proizvodnju i proučavanje tržišta motornih proizvoda za šumarstvo i baštovanstvo, kao i proizvoda za građevinsku i strukturnu industriju. Naš cilj je takode da budemo na samom vrhu u oblasti ergonomije, pristupačnosti, bezbednosti i očuvanja okoline, pa je stoga razvijen veliki broj različitih karakteristika koje poboljšavaju proizvode u ovim sektorima.

Ubeđeni smo da ćete sa velikim zadovoljstvom uživati u kvalitetu i radnim karakteristikama našeg proizvoda još dugo vremena. Kupovina jednog od naših proizvoda daje vam pristup profesionalnoj pomoći oko popravki i servisiranja, kada god to bude potrebno. Ukoliko prodavac koji vam je prodao mašinu nije jedan od ovlašćenih serviser, zatražite od njega adresu najbližeg ovlašćenog servisa.

Nadamo se da ćete biti zadovoljni vašom mašinom, i uživati u njenom društvu, još mnogo, mnogo godina. Zaprmtite da je ovo Uputstvo za rukovaoca važan dokument. Praćenje uputstava (upotreba, servis, održavanje, itd.) može znatno produžiti radni vek vaše mašine, i povećati njenu vrednost u daljoj prodaji. Ukoliko prodate vašu mašinu, ne propustite da novom vlasniku date Uputstvo za rukovaoca.

Hvala Vam što koristite Husqvarna proizvode.

Husqvarna AB uvek radi tako da i dalje unapređuje svoje proizvode i zadržava pravo što se tiče promena kao što su n.pr. forma i izgled bez da se to unapred obavesti.

ŠTA JE ŠTA?

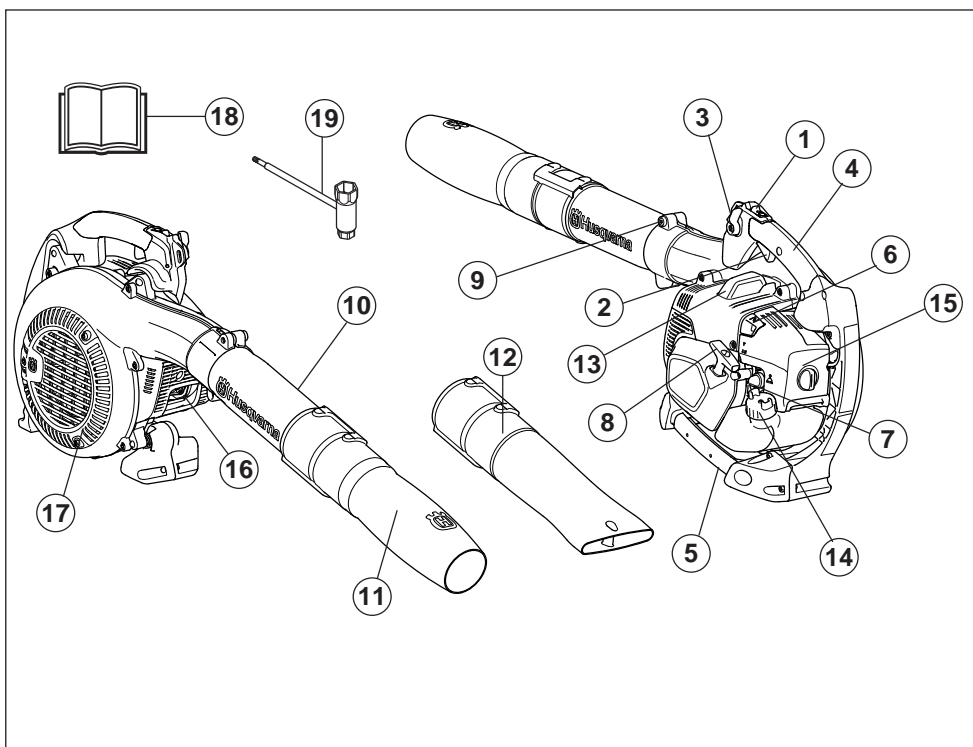

Šta je šta na duvaču?

- | | | | |
|---|--------------------------------------|----|------------------------|
| 1 | Prekidač za gašenje | 10 | Posredna cev |
| 2 | Kontrola gasa | 11 | Okrugla mlaznica |
| 3 | Komanda za podešavanje gasa | 12 | Ravna mlaznica |
| 4 | Kontrolna ručka/ručka za upravljanje | 13 | Svećica |
| 5 | Ručka | 14 | Poklopac za gorivo |
| 6 | Ručica leptira za gas | 15 | Prečistač vazduha |
| 7 | Pumpa za gorivo | 16 | Prigušivač |
| 8 | Ručica startera | 17 | Štitnik dovoda vazduha |
| 9 | Šaraf spojnice cevi | 18 | Priručnik |
| | | 19 | Kombinovani ključ |

OPŠTA UPUTSTVA ZA BEZBEDNOST

Opšte napomene



UPOZORENJE! Preterano izlaganje vibracijama može da izazove oštećenja cirkulacije ili nerava kod ljudi sa lošom cirkulacijom. Ukoliko osetite bilo koje simptome preteranog izlaganja vibracijama, kontaktirajte svog lekara. Ovi simptomi uključuju utrnulost, gubitak osećaja, trnce, bockanje, bol, gubitak snage, promene u boji ili stanju kože. Simptomi se uglavnom javljaju na prstima, rukama ili zglobovima. Na niskim temperaturama ovi simptomi mogu da se pogoršaju. U cilju smanjivanja rizika od vibratorne bolesti, preporučuje se poduzimanje sledećih mera predostrožnosti.

Nosite debele antivibracione rukavice.

Često pravite pauze duže od 5 minuta na toplom mestu.

Mašinu uvijek držite čvrsto, ali nemojte stezati ručke trajnim, prekomernim pritiskom.

Ako primetite neugodan osećaj, crvenilo i oticanje prstiju ili bilo kojeg drugog dela tela, potražite pomoć lekara pre nego što se stanje pogorša.

VAŽNO!

Puhalo je namenjeno za uporabu na travnjacima, stazama, asfaltiranim cestama i sličnim površinama.

Izvršite detaljnu proveru uređaja pre korišćenja, pogledajte raspored održavanja.

Nikad ne upotrebljavaj mašinu ako si umoran, ako si pio alkohol ili ako uzimaš lek koji ti utiče na vid, rasuđivanje ili koordinaciju.

Upotrebite ličnu zaštitnu opremu. Vidi uputstva pod naslovom Lična zaštitna oprema.

Budite propisno odeveni. Nemojte da nosite nakit ili široku odeću. Vodite računa da vam kosa, odeća ili rukavice ne dođu u dodir sa pokretnim delovima. Pokretni delovi mogu da zakače široku odeću, nakit ili dugu kosu.

Nikad ne upotrebljavaj mašinu koja je na bilo koji način modifikovana u odnosu na prvobitnu specifikaciju.

Nikad nemojte koristiti mašinu koja je neispravna. Izvršite uputstva za bezbednosne provere, održavanje i servisiranje koja su opisana u ovom priručniku. Neke postupke održavanja i servisiranja moraju da izvrše obučeni i kvalifikovani stručnjaci. Pogledajte uputstva u poglavlju Održavanje“.

Svi poklopci i štitnici moraju biti na mestu pre početka rada. Proverite da nema oštećenja na kapici svećice i kablu, kako biste izbegli rizik od strujnog udara.

Rukovalac duvača mora da obezbedi da se ljudi ili životinje ne približavaju na manje od 15 metara. Kada nekoliko rukovalaca radi na istoj lokaciji, mora da se održava bezbedna udaljenost od najmanje 15 metara.

Nikada ne dozvolite da deca koriste mašinu.

Nikada ne dozvolite da neko drugi koristi mašinu pre nego što ustanovite da su razumeli sadržaj uputstva za upotrebu.

Prije početka rada, uvijek proverite da li ima predmeta koji bi mogli da blokiraju ekran za dovod vazduha.

Uvek se obratite lokalnim vlastima i obavezno poštujujte primenljive propise.

Vodite računa da neki deo tela ne dođe u kontakt sa površinama visoke temperature. Metalni delovi i poklopac motora mogu da se veoma zagreju za vreme rada i izazovu teške opekotine.

Nikad nemojte da uklanjate ostatke iz štitnika usisa dok motor radi. Diranje ventilatora duvača u pokretu može da dovede do teških povreda.

OPŠTA UPUTSTVA ZA BEZBEDNOST



UPOZORENJE! Ova mašina pri radu stvara elektromagnetno polje. Ovo polje u određenim okolnostima može da izazove smetnje na aktivnim i pasivnim medicinskim implantima. U cilju smanjenja rizika nastanka teških ili fatalnih povreda preporučujemo osobama koje imaju medicinske implante da se pre upotrebe ove mašine konsultuju sa lekarom ili proizvođačem implanta.

Paljenje

- Nikad ne puštaj mašinu u pogon u zatvorenom prostoru. Izduvni gasovi mogu biti opasni.
- Pratite stanje u okruženju i pazite da ljudi ili životinje ne mogu da dođu u kontakt s duvačem.

Postavite mašinu na zemlju i desnom rukom pritisnite telo mašine o tlo (NAPOMENA! Ne stopalom). Sada čvrsto uhvatite ručicu startera levom rukom i zatim je brzo i snažno povucite.

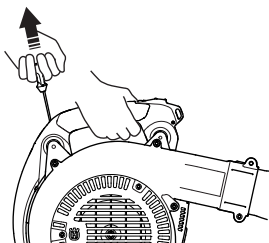

Bezbednost oko goriva

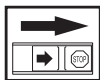

- Koristite rezervoar goriva sa zaštitom presipanja.
- Nikad ne pokušavaj da doliješ gorivo u mašinu dok je motor u pogonu. Zaustavite motor i ostavite ga da se ohladi nekoliko minuta pre punjenja gorivom.
- Pazi da kod dolivanja goriva ili njegovog mešanja (mešavina za dvotaktni motor) postoji dovoljna ventilacija.
- Izbegavaj svaki kontakt kože sa gorivom. Gorivo stvara nadraženosť kože i isto tako može izazvati promene u koži.
- Pre nego štoпустиš mašinu u pogon skloni je na najmanje 3 m od mesta dolivanja goriva.

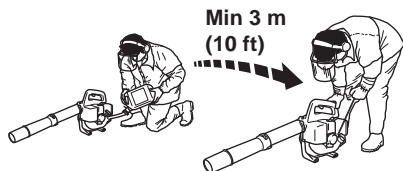

- Nikad ne puštaj mašinu u pogon:
 - Ukoliko je prosuto gorivo po njoj. Obriši prosutu tečnost i sačekaj da preostalo gorivo izvetri.
 - Ukoliko ste prosuli gorivo po samom sebi ili po vašoj odeći, presvucite odeću. Operite delove tela koji su bili u dodiru sa gorivom. Upotrebi sapun i vodu.
 - Ako iz mašine curi gorivo. Redovno proveravaj da nema curenja iz poklopca rezervoara i cevi za gorivo.

Transport i čuvanje

- Čuvajte i transportujte mašinu i gorivo tako da ne postoji opasnost da eventualno isucurelo gorivo i isparenja goriva dođu u kontakt sa varnicama ili otvorenim plamenom, na primer, električne mašine, elektromotori, električni kontakti/prekidači struje ili kotlovi za grejanje.
- Kod čuvanja i transporta goriva treba upotrebiti specijalne sudove koji su za tu svrhu namenjeni i odobreni.
- Kod čuvanja mašine u toku dužeg vremena, treba isprazniti rezervoar za gorivo. Raspitajte se u najbližoj benzinskoj stanici šta treba da uradite sa viškom goriva. Ispraznite rezervoar za gorivo i pritiščite pokretač dok svo gorivo ne isteče. Izvadite svećicu i uspite jednu kašiku ulja za 2-taktnu motore u cilindar. Preokrenite motor nekoliko puta i zatim vratite svećicu na mesto.
- Pazite da je mašina dobro očišćena i da je potpuno servisiranje urađeno pre dugotrajnog skladištenja.
- Fiksirajte mašinu tokom transporta.
- Mašinu držite na suhom, hladnom, prozračnom mestu bez prašine. Mašinu odlažite van domašaja dece.



UPOZORENJE! Budite obazrivi prilikom rukovanja gorivom. Mislite na opasnosti od požara, eksplozije i udisanja štetnih isparenja.

UPUTSTVA ZA BEZBEDNOST

Lična zaštitna oprema



UPOZORENJE! Pri svakoj upotrebi mašine će se samo propisana lična zaštitna oprema koristiti. Lična zaštitna oprema ne može da otkloni potpuno opasnost od povrede ali će umanjiti stepen povrede ako dođe do nezgode. Zamoli prodavača motornih testera da ti pomogne izabrati propisanu opremu. Pažljivo pročitaj i shvati sadržaj ovog priručnika pre upotrebe mašine.



UPOZORENJE! Uvek budite oprezni u zapažanju signala upozorenja ili dovike kada se koristi zaštitne slušalice. Uvek zaštitne slušalice odmah nakon zaustavljanja motora.

- Treba upotrebljavati rukavice kada se to zahteva.



- Treba upotrebljavati zaštitne slušalice sa dovoljnim efektom prigušenja buke.



- Odobrena zaštita za oči se uvek treba koristiti. Prilikom korišćenja vizira istovremeno se mora koristiti odobrene zaštitne naočale. Odobrene zaštitne naočale jesu takve koje ispunjavaju standard ANSI Z87.1 za SAD ili EN 166 za EU-zemlje. Udarci odbačenih grana ili komada mogu da izazovu povrede očiju.

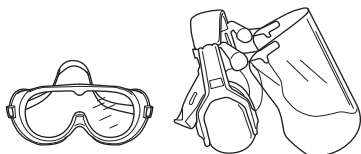

- Upotrebljavajte stabilne čizme koje se ne klizaju.



- Uvek nosite debele, duge pantalone, čizme, rukavice i košulju dugih rukava. Da biste smanjili rizik od povreda izazvanih odbacivanjem komada u rotirajuće delove, nemojte nositi vrećastu odeću, šalove, nakit itd. Povežite kosu tako da bude iznad nivoa ramena.
- Kada postoji rizik od prašine, potrebno je koristiti masku za disanje.

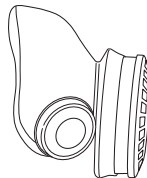

- Uvek držite pri ruci pribor za prvu pomoć.



Mašinsina oprema za bezbednost

U ovom poglavlju su objašnjeni razni zaštitni delovi mašine, njihov način rada i osnovni pregled i održavanje koje treba da vršiš da bi osigurao stalan rad. Vidi poglavlje Šta je šta?, da pronađeš gde su ti delovi smešteni na vašoj mašini.



UPOZORENJE! Nikad ne upotrebljavaj mašinu s neispravnim bezbednosnim delovima. Vršiti pregled, održavanje i servisiranje navedeno u ovom poglavlju.

Prekidač za gašenje

Pomoću ovog prekidača gasiš motor.

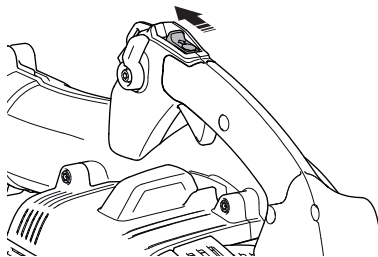

Uklonite kabl za paljenje i svećicu kako biste izvršili pregled i održavanje.

UPUTSTVA ZA BEZBEDNOST

Prigušivač vibracija

Lančana testera je opremljena antivibracionim uređajem koji je zamišljen da svede vibracije na minimum i olakša rukovanje.

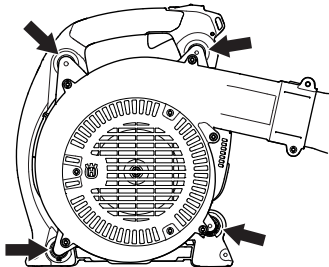

UPOZORENJE! Preterano izlaganje vibracijama može da ošteti krvotok, ili pak da ošteti nerve kod ljudi koji imaju problema sa krvotokom. Obrati se lekaru ako imaš simptome preterane izloženosti vibracijama. Primeri takvih simptoma su obamrlost, gubitak osećaja, "žmarci", "iglice", bolovi, malaksalost i promene u boji i stanju kože ili površine kože. Ovi simptomi se obično pojavljuju u prstima, rukama i zglobovima. Rizik se može povećati prilikom nižih temperatura.

Prigušivač



Prigušivač je zamišljen da svede buku na minimum i da upućuje izduvne gasove što dalje od rukovaoca.

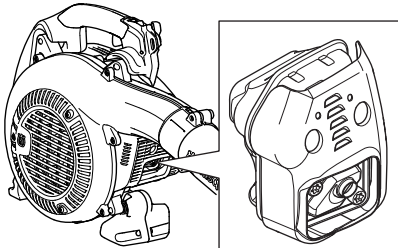

Prigušivač buke opremljen katalizatorom takođe smanjuje sadržaj štetne materije u izduvnim gasovima.

U zemljama sa toplom ili suvom klimom postoj očigledne opasnosti od požara. Zato smo neke prigušivače buke opremili

hvatačem varnica. Proverite da li prigušivač buke Vaše mašine ima takav hvatač varnica.

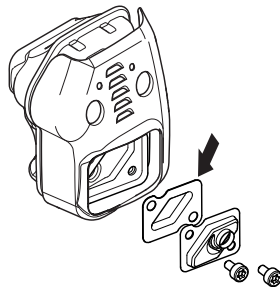

Za prigušivače je vrlo bitno da se prati uputstva o proveravanju, održavanju i servisiranju.

Nikad ne upotrebljavaj mašinu s neispravnim prigušivačem.

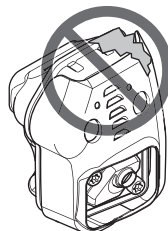

Redovno proveravaj da li je prigušivač dobro pričvršćen za mašinu.

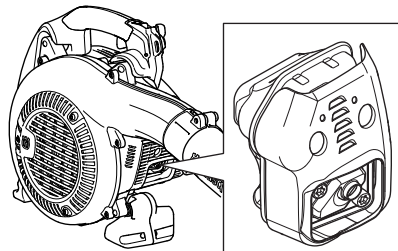

Ako prigušivač tvoje mašine ima mrežu protiv varničenja ta se mreža mora redovno čistiti. Začepljena mreža dovodi do pregrevanja motora i može da prouzrokuje teško oštećenje.

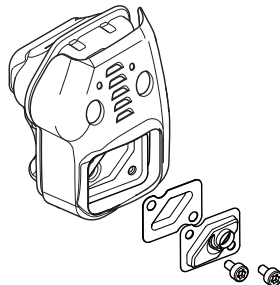

UPUTSTVA ZA BEZBEDNOST

Uverite se da je iskolovka pravilno zašrafljena.



UPOZORENJE! Prigušivači buke sa katalizatorom ostaju i dalje vrući kako pri upotrebi tako i posle zaustavljanja. To važi takođe i pri radu u praznom hodu. Dodirivanjem se mogu prouzrokovati opekotine na koži. Budite oprezni u pogledu opasnosti od požara!



UPOZORENJE! Unutrašnjost prigušivača zvuka sadrži hemikalije koje mogu biti kancerogene. Izbegavajte kontakt s elementima u slučaju oštećenog prigušivača zvuka.

Prečistač vazduha

Nikad nemojte da koristite duvač lišća bez vazdušnog filtera ili ako je deo filtera oštećen ili deformisan jer nefiltrirani, prašnjavi zrak može brzo da uništi motor.

MONTAŽA

Cev duvača

Cev duvača ima užlebleni sistem s klinom za pričvršćivanje na mašinu.

- Da biste postavili ili skinuli cev ventilatora, vijak stezaljke cevi treba da se otpusti.
- Poravnajte utor na ispustu vazduha na duvaču s izdignutim rebrom na poveznoj cevi i umetnite cev tako da se poravnaju rupe na cevi i kućištu.
- Ponovo zategnite vijak stezaljke cevi.

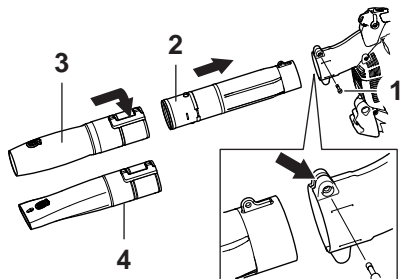

- 1 Šaraf spojnice cevi
- 2 Povezna cev
- 3 Okrugla mlaznica
- 4 Mlaznica za brzi protok

UKOVANJE GORIVOM

Pogonsko gorivo

NAPOMENA! Mašina ima dvotaktni motor i sme da troši samo mešavinu benzina i ulja za dvotaktne motore. Važno je da se količina ulja za mešanje tačno odmeri kako bi se dobila propisna mešavina. Kod pripremanja malih količina mešavine goriva čak i najmanja nepreciznost može jako da utiče na razmeru mešavine.



UPOZORENJE! Pri rukovanju gorivom uvek obezbedi dobru ventilaciju.

Benzin

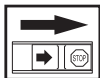

NAPOMENA! Upotrebljavajte uvek kvalitetan benzin (min. 90 oktana) za mešavinu sa uljem.



- Preporučuje se najniži oktanski broj od 90 oktana. Ukoliko motor koristi benzin sa oktanskim brojem nižim od 90 oktana, onda se javlja takozvano praskanje. To dovodi do povišene temperature motora, koja može prouzrokovati teške kvarove na motoru.
- Pri radu sa stalnim visokim brojem obrtaja preporučuje se viši oktanski broj. Koristite kvalitetan bezolovni benzin.

Možete da koristite gorivo E10, koje predstavlja mešavinu etanola (najviše 10% etanola). Korišćenje mešavine etanola koja je viša od E10 će stvoriti uslove rada koji mogu da dovedu do oštećenja motora.

Dvotaktno ulje

- Za najbolje rezultate i primenu upotrebljavaj HUSQVARNA ulje za dvotaktne motore koje je specijalno namenjeno za naše dvotaktne motore. Mešavina 1:50 (2%).
- Ako dvotaktno ulje HUSQVARNA nije na raspolaganju može se upotrebiti i neko drugo dvotaktno ulje dobrog kvaliteta namenjeno motorima sa vazдушnim hlađenjem. Pri izboru ulja potraži savet trgovca. Razmera mešanja je 1:33 (3%).
- Nikad ne upotrebljavaj dvotaktno ulje namenjeno vanbrodskim motorima sa vodenim hlađenjem, tzv. outboardoil.
- Nikad ne upotrebljavaj ulje namenjeno četvorotaktnim motorima.

Benzin, l	Dvotaktno ulje, l	
	2% (1:50)	3% (1:33)
5	0,10	0,15
10	0,20	0,30
15	0,30	0,45
20	0,40	0,60

Mešanje

- Benzin i ulje uvek mešaj u čistom kontejneru predviđenom za gorivo.
- Počni sipanjem polovine planirane količine benzina. Potom dodaj čitavu količinu ulja. Promešaj (promućkaj) mešavinu goriva. Dolij preostali benzin.
- Dobro promešaj (promućkaj) mešavinu goriva pre nego što napuniš rezervoar za gorivo mašine.



- Ne pripremaj mešavinu goriva za više od jednog meseca.
- Ako se mašina neko vreme ne upotrebljava rezervoar za gorivo treba isprazniti i očistiti.

RUKOVANJE GORIVOM

Dolivanje goriva

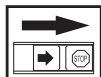

UPOZORENJE! Sledeće mere predostrožnosti umanjuju opasnost požara:

Sipajte gorivo u dobro provetrenom prostoru. Nikada nemojte sipati gorivo u zatvorenom prostoru.

Ne puši niti približavaj gorivu vruće predmete.

Pre dolivanja goriva uvek isključi motor.

Zaustavite motor i ostavite ga da se ohladi nekoliko minuta pre punjenja gorivom.

Prilikom punjenja polako otvaraj poklopac rezervoara za gorivo da bi postepeno popustio eventualno povećan pritisak.

Posle punjenja pažljivo pritegni poklopac rezervoara.

Ukoliko je prosuto gorivo po njoj. Obriši prosutu tečnost i sačekaj da preostalo gorivo izvetri.

Uvek sklonite uređaj daleko od mesta i izvora dolivanja goriva pre paljenja.

- Pre nego što pustiš mašinu u pogon skloni je na najmanje 3 m od mesta dolivanja goriva.

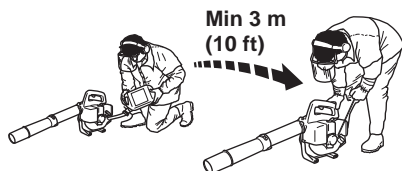

- Obrišite dobro gorivo oko poklopca rezervoara. Nečistoća koja prodre u rezervoar može prouzrokovati smetnje u radu motora.
- Pazite da gorivo bude dobro promešano, tako što se sud sa mešavinom protrese pre punjenja rezervoara.
- Pre svake upotrebe proverite količinu goriva i ostavite prostora za širenje goriva jer toplota od motora i sunca može da dovede do širenja i prolivanja goriva.
- Održavajte ručku suvom i bez tragova ulja ili goriva.
- Gorivo uvek čuvaj u propisanom kontejneru namenjenom toj svrsi.

PALJENJE I GAŠENJE

Paljenje i gašenje



UPOZORENJE! Uvek sklonite uređaj daleko od mesta i izvora dolivanja goriva pre paljenja. Smesti mašinu na čvrsto tlo.

Nadgledaj da nema neovlašćenih lica unutar područja rada, inače postoji rizik ozbiljnih ličnih ozleđa. Udaljenost bezbednosti je 15 metara.

Mašina može da se pokrene samo kada je sasvim kompletna. Ako se mašina pokrene bez svih postavljenih štitnika, postoji rizik od samopovređivanja.

Paljenje

Položaj gasa: Postavite položaj gasa na prazan hod.

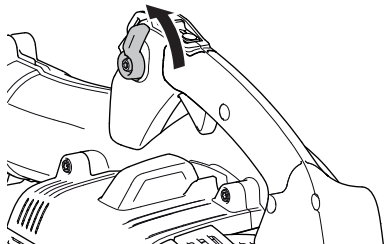

Pumpa za gorivo: Stisnite gumeni mehur pumpe za gorivo više puta, tokom čega se mehur počinje puniti gorivom. Mehur se netreba napuniti sasvim.

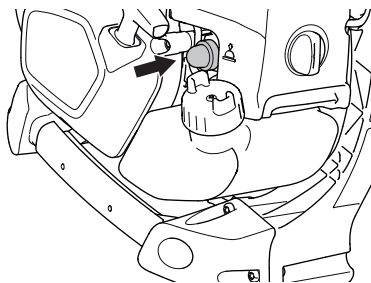

Hladan motor

Saug: Staviti ručicu sauga o položaj paljenja pod saugom.

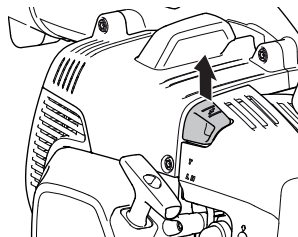

Držite mašinu na tlu pomoću desne ruke (OPREZ! Ne stopalom!).

Stisnite ručicu startera, polako izvucite kabl levom rukom dok ne osetite opor (zapinjač startera se zakačio), a potom brzo i snažno povucite kabl. **Nikad ne omotavaj startno užo oko šake.**

Povlačite kabl dok se motor ne pokuša pokrenuti (ili maksimalno 5 povlačenja).

Pomerite regulator čoka u radni položaj.

Povlačite kabl dok se motor ne pokrene i postepeno pritišćite okidač gasa da biste broj obrtaja motora povećali na radnu brzinu.

Vruć motor

Primenite isti postupak startovanja kao i za hladan motor, ali bez postavljanja ručice leptira za gas u položaj za hladan start. Ako se motor ne pokrene nakon nekoliko pokušaja, zatvorite saug i ponovo povucite užo.

Vazduh izlazi čim se motor pokrene, čak i kada je u praznom hodu.

Kada se motor ne pokrene nakon nekoliko pokušaja zato što je presaugao, otvorite saug i ponovo povucite užo.

NAPOMENA! Nemoj izvući užo za paljenje sasvim i ne puštaj ručicu startera iz potpuno izvučenog položaja. To može da ošteti mašinu.

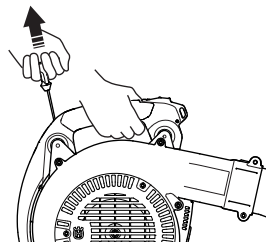

NAPOMENA! Ne stavljajte delove tela u označeni prostor. Kontakt može prouzrokovati opekotine na koži, ili strujni udar, u slučaju da je kapica svećice oštećena. Uvek koristite

PALJENJE I GAŠENJE

rukavice. Ne upotrebljavajte mašinu sa oštećenom kapicom svećice.

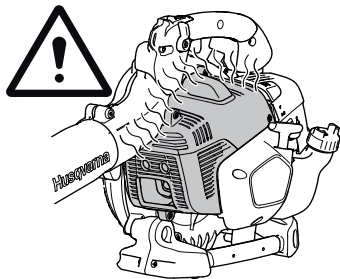

Gašenje

Pomerite okidač za gas u položaj za prazan hod i pritisnite prekidač za zaustavljanje dok se motor potpuno ne zaustavi.

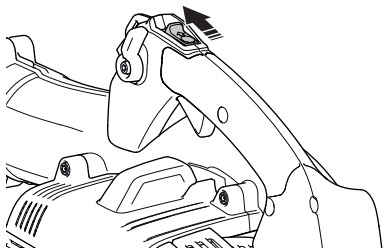

NAPOMENA! Zaustavni prekidač automatski se vraća u startni položaj. Kako ne bi došlo do slučajnog puštanja u rad, prilikom montiranja, provere i/ili izvođenja radova na održavanju treba ukloniti kapicu sa svećice.

TEHNIKA RADA

Opšta uputstva za rukovanje

VAŽNO! U ovom poglavlju se objašnjavaju osnovna pravila bezbednosti prilikom rada s duvačima. Ukoliko dođete u situaciju da se osećate nesigurnim u pogledu dalje upotrebe, treba da se obratite za savet stručnom licu. Obratite se Vašem trgovcu ili Vašem servisu. Izbegavajte svaku upotrebu za koju smatrate da ste nedovoljno kvalifikovani.

Pokažite obzir prema licima u svom okruženju izbegavanjem korišćenja mašine u neprikladno vreme, npr. kasno noću ili rano ujutro. Smanjite nivo buke ograničavanjem broja jedinica opreme koje se istovremeno koriste. Pročitajte i sledite jednostavna uputstva kako biste okolinu uznemiravali što je manje moguće.

- Ovo je ručni duvač. Duvač se drži za ručicu za upravljanje. U radu se koristi i kontrolniš ručicom. Brzina mlaza vazduha se kontroliše pomoću gasa. Odaberite brzinu koja najbolja odgovara datoj primeni. Da biste izbegli stalno držanje prsta na gasu dok koristite duvač, potrebna jačina gasa može da se postavi ručicom za podešavanje gasa (D). Pun gas se omogućava kada se ručica za podešavanje gasa gurne sasvim napred.

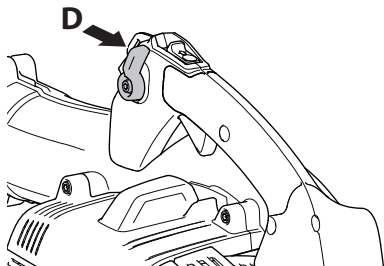

- Duvač koristite s najmanjim mogućim gasom. Retko je potrebno da se koristi puni gas, a mnogi poslovi mogu da se obave s pola gasa. Slabijim gasom se proizvodi manje buke i manje prašine, a lakše je i održavati kontrolu nad materijalom koji se prikuplja/premešta.
- Koristite grablje ili četku kako biste oslobodili materijal zalepljen za tlo.

- Otvor duvača držite što je moguće bliže tlu. Koristite celu dužinu cevi duvača kako biste tok vazduha držali blizu tla.

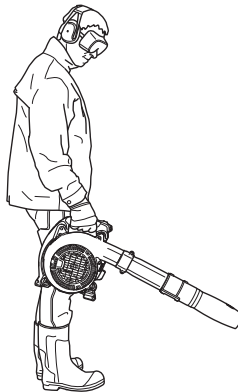

- Očistite delove nakon rada. Pazite da ne oduvate smeće u tuđu baštu.
- Mašinu koristite u normalno radno vreme kako bi se izbegla nepotrebna buka. Nemojte raditi rano ujutro ili kasno naveče.



UPOZORENJE! Vodite računa o svom okruženju. Ako se neko približava području u kom radite, postavite regulaciju gasa na najniži gas dok se ta osoba odmakne na bezbednu razdaljinu. Duvač usmeravajte dalje od ljudi, životinja, igrališta, otvorenih prozora, automobila itd.

Osnovna pravila bezbednosti



- Neovlaštene osobe ili životinje ne smeju boraviti u području rada, odnosno u krugu od 15 metara.
- Ostavite motor da se ohladi prije dosipanja goriva.
- Vodite računa da neki deo tela ne dođe u kontakt sa površinama visoke temperature.
- Nikad ne dodirujte svećicu ili kabl za paljenje dok motor radi. Dodirivanje svećice ili kabla može da dovede do izlaganja strujnom udaru.
- Snažne struje vazduha mogu da pomeraju predmete takvom brzinom da se odbiju nazad i izazovu teške povrede očiju.
- Ne usmeravajte mlaz vazduha prema ljudima ili životinjama.
- Zaustavite motor pre montiranja ili demontiranja pribora ili drugih delova.

TEHNIKA RADA

- Nemoj upotrebljavati testeru po lošem vremenu kao što je gusta magla, jaka kiša, snažan vetar, velika hladnoća itd. Raditi za vreme lošeg vremena je zamorno i može da stvori opasne okolnosti, kao na primer klizavo tlo.
- Smanjite vreme duvanja na najmanju meru tako što ćete malo nakvasiti prašnjava područja ili koristite prskalicu.
- Smanjite potrošnju vode korištenjem duvača umesto creva za vodu za različite primene na travnjaku ili u bašti, npr. za gredice, pregrade, mreže, tremove itd.
- Obrati pažnju na sigurno kretanje i stajanje. Proveri da u okolini nema mogućih prepreka (korenja, gromada kamena, granja, jaraka itd.) na koje bi naišao ako moraš da napraviš iznenadan pokret. Budi posebno obazriv kad radiš na padini.
- Ne ostavljajte nikada mašinu sa motorom koji i dalje radi, a da pri tome nemate nadzora nad njom.
- Izduvni gasovi motora sadrže ugljen-monoksid koji može da prouzrokuje trovanje ugljen-monoksidom. Zato ne startujte niti puštajte da radi mašina u zatvorenom prostoru, ili gde je cirkulacija vazduha nedovoljna.
- Duvač ne smete koristiti dok ste na lestvama ili skeli.
- **NAPOMENA!** Ne upotrebljavajte nikada mašinu ukoliko ne postoji mogućnost pozivanja u pomoć u slučaju nesreće.
- Uvek pazite da materijal koji pomerate ne duvate na tuđi posed.
- Nikad nemojte da usmeravate cev duvača prema otvorenom plamenu kako biste izbegli mogućnost zapaljenja mašine, samopovređivanja ili oštećenja okoline.
- Korišćenje duvača za pomeranje velikih gomila materijala traži puno vremena i stvara nepotrebnu buku.
- Održavajte ravnotežu i čvrst oslonac za stopala.
- Kad završite s radom, mašinu treba čuvati u vertikalnom položaju.

Osnovna tehnika či šćenja



UPOZORENJE! Pazite na odbačeni materijal. Uvek nosite zaštitu za oči. Kamenčići, komadi materijala itd. mogu da budu odbačeni u oči i tako izazovu slepilo ili teške povrede. Držite neupućena lica na rastojanju. Deca, životinje, posmatrači i pomoćnici treba da se nalaze izvan zone sigurnosti na rastojanju od 15 m. Zaustavite mašinu odmah kada se neko približi.



UPOZORENJE! Uvek zaustavite motor pre či šćenja.

Brzina mlaza vazduha se reguliše pomoću gasa. Odaberite brzinu koja najbolje odgovara poslu koji obavljate.

Položaj gasa možete da podesite pomoću postavki za podešavanje gasa i na taj način ne morate da držite prst na gasu celo vreme dok koristite duvač. Pun gas se omogućava kada se komanda povuče sasvim nazad.

- Proverite da li je dovod vazduha blokiran, npr. lišćem ili komadima materijala. Začepljenje dovoda vazduha smanjuje kapacitet duvanja mašine i povećava radnu temperaturu motora što može da dovede do kvara motora. Zaustavite motor i uklonite predmet koji blokira protok.
- Pazite na smer vetra. Radite uz vetar kako bi vam bilo lakše.
- Koristite puni produžetak za mlaznicu duvača kako bi mlaz vazduha mogao da izlazi blizu tla.

ODRŽAVANJE

Karburator

Podešavanje praznog hoda

Pre nego što se obave podešavanja, proverite da li je vazdušni filter čist, i da li je postavljen poklopac vazdušnog filtra.

Podesite broj obrtaja u praznom hodu zavrtnjem T, ukoliko je neophodno ponovno podešavanje.

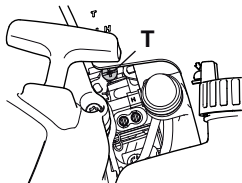

Preporučeni broj obrtaja u praznom hodu: Vidi poglavlje Tehnički podaci.

Prigušivač



NAPOMENA! Neki prigušivači buke su opremljeni katalizatorom. Vidite odeljak Tehnički podaci da biste utvrdili da li je Vaša mašina snabdevena katalizatorom.

Prigušivač je zamišljen da smanji buku i usmeri izduvne gasove daleko od rukovaoca. Izduvni gasovi su vrel i u njima zna da bude varnica, što može da izazove požar ako su gasovi usmereni na suv i zapaljiv materijal.

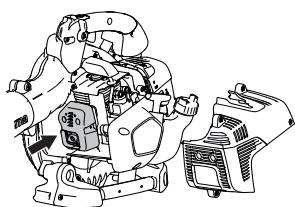

Neki prigušivači opremljeni su specijalnom mrežom. Ako tvoja mašina ima takav prigušivač treba mrežu čistiti bar jednom nedeljno, što se radi žičanom četkom. Na prigušivaču buke bez katalizatora, hvatač varnica treba čistiti i eventualno zameniti jednom nedeljno. Na prigušivaču buke sa katalizatorom hvatač varnica treba prokontrolisati i eventualno očistiti jednom mesečno. **Kod eventualnih oštećenja hvatač varnica treba zameniti.** Ukoliko je hvatač varnica zapušten, onda to može biti znak da je smanjena funkcija katalizatora. Kontaktirajte Vašeg prodavca radi kontrole. Sa

zapuštenim hvatačem varnica mašina se pregreva što može da ima za posledicu oštećenje cilindra i klipa.

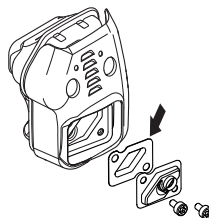

NAPOMENA! Ne upotrebljavajte nikada mašinu sa prigušivačem buke koji je u lošem stanju.



UPOZORENJE! Prigušivači buke sa katalizatorom ostaju i dalje vrući kako pri upotrebi tako i posle zaustavljanja. To važi takođe i pri radu u praznom hodu. Dodirivanjem se mogu prouzrokovati opekotine na koži. Budite oprezni u pogledu opasnosti od požara!

Rashladni uređaj

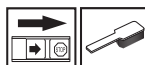

Da bi se ostvarila najniža moguća radna temperatura mašina je opremljena rashladnim uređajem.

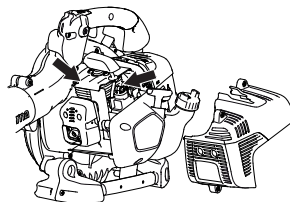

Rashladni uređaj čisti četkom jednom nedeljno, a po potrebi i češće. Priljav ili začepljen rashladni uređaj dovodi do pregrevanja mašine i oštećenja klipa i cilindra.

Svećica



Na stanje svećice utiče:

- Nepravilno podešen karburator.
- Pogrešna smeša ulja i goriva (zbog mnogo ulja ili pogrešnog odnosa ulja).
- Priljav prečistač vazduha.

Ovi faktori dovode do stvaranja naslaga na elektrodama svećice, što može dovesti do smetnji pogona i teškoća sa paljenjem.

ODRŽAVANJE

Ako mašina ostvaruje mali učinak, teško se pali ili slabo radi u praznom hodu: uvek prvo pregledaj svećicu pre poduzimanja drugih mera. Ako je svećica prljava očisti je i istovremeno proveri da je razmak elektroda 0,65 mm. Svećicu treba zameniti posle oko mesec dana rada ili čak ranije ako je potrebno.

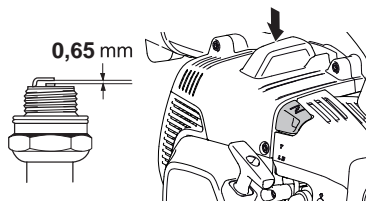

NAPOMENA! Uvek upotrebjavaj preporučeni tip svećice! Pogrešna svećica može da dovede do teškog oštećenja klipa/cilindra. Proveri da svećica ima tkz. zaštitu protiv radio valova.

Prečistač vazduha



Prečistač vazduha se mora redovno čistiti od prašine i nečistoće da bi se izbeglo sledeće:

- Poremećaji rada karburatora.
- Problemi sa paljenjem.
- Smanjenje kapaciteta motora.
- Nepotrebno habanje delova motora
- Nenormalno velika potrošnja goriva

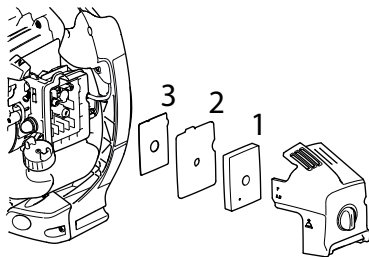

- 1 Penasti plastični filter (uretanski filter)
- 2 Filter od filca
- 3 Ekran

Očistite filter posle 25 časova rada ili češće, ukoliko se radi o neobično prašnjavim uslovima rada.

Čišćenje vazdušnog filtra

Zatvorite kontrolu sauga tako što ćete saug postaviti u položaj sauga.

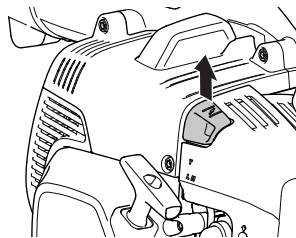

- Demontirajte poklopac vazdušnog filtra i skinite filter. Operite ga u čistoj i toploj sapunici. Vazduhom ili četkom očistite i unutrašnjost poklopa filtra. Proverite da li je filter suv i zatim ga montirajte.
- Uklonite filcani filter iz držača filtra i četkicom polako očistite ostatke iz filtra.
- Ugradite ekran i filter od filca na držač filtra za vazduh.
- Postavite sunderasti filter u poklopac vazdušnog filtra.
- Postavite poklopac vazdušnog filtra.

Prečistač vazduha koji je neko vreme bio u upotrebi ne može se potpuno očistiti i zato se mora u pravilnim razmacima zamenjivati novim. **Oštećen prečistač vazduha mora se uvek zameniti.** Ako su vazdušni filteri oštećeni, izuzetno prljavi ili natopljeni gorivom, obavezno moraju da se zamene.

Štitnik dovoda vazduha

Proverite da li je dovod vazduha blokiran, npr. lišćem ili komadima materijala. Začepljenje dovoda vazduha smanjuje kapacitet duvanja mašine i povećava radnu temperaturu motora što može da dovede do kvara motora. Zaustavite motor i uklonite predmet koji blokira protok.

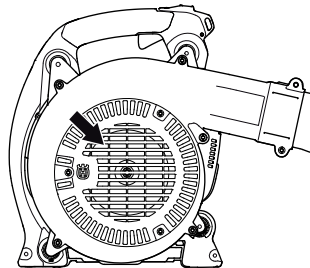

UPOZORENJE! Nikad nemojte da koristite duvač ako nije postavljen štitnik. Prije korištenja, proverite da li je štitnik na mestu i bez oštećenja.

Filter za gorivo

Proverite da filter za gorivo nije prljav, ili crevo za dovod goriva naprslo ili na drugi način oštećeno. Zamenite po potrebi.

ODRŽAVANJE

Šema održavanja

Sledi lista održavanja koje treba izvršiti na mašini. Većina radova opisanih je u odeljku Održavanje. Korisnik sme vršiti održavanje i servisiranje samo na način opisan u ovom Uputstvu za rukovaoca. Svaki obimniji rad treba da izvrši ovlašćeni servisni centar.

Održavanje	Svakodnevno održavanje	Sedmično održavanje	Mesečno održavanje
Očistite mašinu spolja.	X		
Proverite da li osigurač gasa i gas rade bezbedno.	X		
Prokontrolišite da li funkcioniše kontakt za zaustavljanje.	X		
Očisti prečistač vazduha. Promeni po potrebi.	X		
Proveri da nema labavih matica i zavrtnja i po potrebi pritegni.	X		
Prokontrolišite da nema ispušni gas iz motora, rezervoara goriva ili cevi goriva.	X		
Proverite da filter za gorivo nije prljav, ili crevo za dovod goriva naprslo ili na drugi način oštećeno. Zamenite po potrebi.	X		
Proverite da sve strane ekrana za ulaz vazduha nisu blokirane.	X		
Prokontrolišite startni uređaj i njegovo uže.		X	
Proveri da antivibracioni elementi nisu omekšali ili oštećeni.		X	
Očistite svećicu za paljenje spolja. Demontirajte je i prokontrolišite rastojanje elektroda. Podesite rastojanje između elektroda na 0,65 mm ili zamenite svećicu za paljenje. Proveri da svećica ima tkz. zaštitu protiv radio valova.		X	
Očistite sistem za hlađenje mašine.		X	
Očistite ili zamenite hvatač varnica u prigušivaču buke (važi samo za prigušivače buke bez katalizatora).		X	
Očistite karburator spolja i prostor oko njega.		X	
Proverite da filter za gorivo nije prljav, ili crevo za dovod goriva naprslo ili na drugi način oštećeno. Zamenite po potrebi.			X
Proveri sve kablove i priključke.			X
Zamenite svećicu za paljenje. Proveri da svećica ima tkz. zaštitu protiv radio valova.			X
Prokontrolišite i očistite eventualno hvatač varnica u prigušivaču buke (važi samo za prigušivače buke sa katalizatorom).			X

TEHNIČKI PODACI

Tehnički podaci

Tehnički podaci	525BX
Motor	
Zapremina cilindra, cm ³	25,4
Prazan hod, o/min	3000
Prigušivač buke sa katalizatorom	Da
Sistem za paljenje reguliran brojem obrtaja	Da
Uređaj za paljenje	
Svećica	NGK BPMR8Y
Razmak između elektroda, mm	0,6–0,7
Uređaj za gorivo i podmazivanje	
Zapremina rezervoara za gorivo, l	0,45
Težina	
Težina, bez goriva, kg	4,3
Emitovanje buke	
(vidi napomenu 1)	
Jačina zvuka, izmjerena u dB(A)	104
Jačina zvuka, garantovana L _{WA} dB(A)	106
Jačine zvuka	
(vidi napomenu 2)	
Ekvivalent nivoa pritiska zvuka na uho rukovaoca, mereno prema standardu EN15503 dB(A)	
Okrugla mlaznica	91
Ravna mlaznica	92
Jačina vibracije	
(vidi napomenu 3)	
Ekvivalentni nivoi vibracija (a _{nv,eq}) na ručkama, mereni u skladu sa EN15503, m/s ²	
Okrugla mlaznica	1,2
Ravna mlaznica	2,0
Učinkovitost ventilatora	
Mak. brzina vazduha s okruglom mlaznicom, m/s:	70
Maks. velicet kod plosnate mlaznice, m/s:	86
Protok vazduha sa okruglom mlaznicom, m ³ /min	13
Protok vazduha sa ravnom mlaznicom, m ³ /min:	10

Napomena 1: Emitovanje buke prema okolini izmjereno kao zvučni efekat (L_{WA}) prema EZ–zahtjevima 2000/14/EZ. Nivo pritiska vazduha zvučnog izvora iz izveštaja za mašinu je meren sa originalnim dodatkom za sečenje koji proizvodi najglasniji nivo. Do razlike između garantovane i izmerene jačine zvuka dolazi zbog toga što garantovana jačina zvuka uključuje i disperziju rezultata merenja, kao i zbog varijacija između različitih mašina na istom modelu u skladu sa Direktivom 2000/14/EC.

Napomena 2: Ekvivalentna vrijednost zvučnog pritiska računa se s radnim ciklusom u trajanju od 1/7 za prazan hod i 6/7 za brzi rad. Prijavljeni podaci za ekvivalentni nivo zvučnog pritiska imaju tipičnu statističku disperziju (standardna devijacija) od 1 dB(A).

Napomena 3: Ekvivalentna vrijednost vibracija računa se s radnim ciklusom u trajanju od 1/7 za prazan hod i 6/7 za brzi rad. Prijavljeni podaci za ekvivalentni nivo vibracija imaju tipičnu statističku disperziju (standardna devijacija) od 1 dB(A)².

TEHNIČKI PODACI

Izjava o saobraznosti prema zahtjevima EZ

Husqvarna AB, SE-561 82 Huskvarna, Sweden, tel +46-36-1 46500 izjavljuje pod punom odgovornošću da su duvači **Husqvarna 525BX** serijskih brojeva od 2016. nadalje (godina je jasno označena na pločici tipa, iza čega slijedi serijski broj) u skladu sa zahtevima DIREKTIVE VEĆA:

- od 17. maja 2006., „u vezi sa mašinskom opremom“ **2006/42/EZ**.
- od 26 februar 2014 "u vezi elektromagnetske kompatibilnosti" **2014/30/EU**.
- od 8 maja 2000 "u vezi emitovanja buke prema okolini" **2000/14/EZ**. Procena prilagodivosti prema Aneksu V.

Za informacije u vezi sa emitovanjem buke, pogledajte odeljak Tehnički podaci.

Sledeći standardi su primenjeni: **EN ISO 12100:2010, CISPR 12:2009, EN 15503:2009/A1:2013**

SMP Svensk Maskinprovning AB, Box 7035, SE-750 07 Uppsala, Švedska, je obavio dobrovoljno ispitivanje tipa za Husqvarna AB. Certifikati nose broj: **SEC/14/2423**

Huskvarna 30 Mart 2016



Per Gustafsson, Šef razvoja (Ovlašćeni predstavnik kompanije Husqvarna AB i odgovorna osoba za tehničku dokumentaciju.)

OBJAŠNJENJE ZNAKOVA

Znakovi

UPOZORENJE! Nemarna i pogrešna upotreba mašine može uzrokovati ozbiljne povrede ili smrt rukovaoca ili drugih osoba.

Pročitaj pažljivo uputstvo o upotrebi i shvati sadžaj prije nego upotrijebiš mašinu.

Upotrebljavaj uvijek:

- Zaštitne slušalice
- Odobrena zaštita za oči
- Ako postoji opasnost od prašine potrebno je koristiti masku za disanje.

Rukavice se moraju upotrebljavati kada je to potrebno.

Ovaj proizvod odgovara važećoj EZ-direktivi.

Uređaj za otpuhivanje može velikom silom odbaciti objekte koji mogu odskakati. Ovo za posljedice može imati ozbiljne ozljede očiju ako se ne koristi preporučena sigurnosna oprema.

Radnik na uređaju za otpuhivanje mora osigurati da se osobe ili životinje ne nalaze na manjoj blizini od 15 metara. Kada nekoliko radnika radi na istom mjestu, mora se održavati sigurnosni razmak od najmanje 15 metara.

Pumpa za gorivo.

Stvaranje buke prema okuženju prema EZ uputi. Jačina buke se navodi u odjeljku Tehnički podaci kao i na naljepnici.

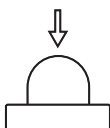

Ostali znakovi/naljepnice koji su navedeni na mašini važe za specifične zahtjeve certifikata na određenim tržištima.

Mašina se gasi tako što se stop prekidač pomjeri na stop poziciju. **PAŽNJA!** Stop prekidač se automatski vraća na start poziciju. Da bi se spriječilo nenamjerno paljenje, poklopac ručice za paljenje mora biti skinut sa ručice za paljenje tokom montiranja, provjeravanja i/ili servisiranja.



Zahtjeva se redovno čišćenje.



Vizualna kontrola.



Punjenje goriva.



Ručka sauga u "položaju otvoreno".



Ručka sauga u "položaju zatvoreno".



SADRŽAJ

Sadržaj

OBJAŠNENJE ZNAKOVA

Znakovi 484

SADRŽAJ

Sadržaj 485

Prije paljenja obrati pažnju na slijedeće: 485

UVOD

Poštovani kupče! 486

ŠTA JE ŠTA?

Šta je šta na uređaju za otpuhivanje? 487

OPŠTE SIGURNOSNE INSTRUKCIJE

Opšte 488

SIGURNOSNE INSTRUKCIJE

Lična zaštitna oprema 490

Zaštitna oprema mašine 490

MONTIRANJE

Cijev za otpuhivanjeCijev za otpuhivanje posjeduje sistem sklapanja sa žlijebovima. 493

RUKOVANJE GORIVOM

Pogonsko gorivo 494

Punjenje 495

PALJENJE I GAŠENJE

Paljenje i gašenje 496

TEHNIKA RADA

Opšte radne instrukcije 498

ODRŽAVANJE

Karburator 500

Prigušivač zvuka 500

Rashladni sistem 500

Svjećica motora 500

Zračni filter 501

Šema održavanja 502

TEHNIČKI PODACI

Tehnički podaci 503

EZ-potvrda o podudarnosti 504

Prije paljenja obrati pažnju na slijedeće:

Pročitaj pažljivo uputstva o upotrebi.



UPOZORENJE! Dugotrajno izlaganje buci može dovesti do trajnih povreda sluha. Zbog toga upotrebljavaj uvijek odobrenu zaštitu sluha.



UPOZORENJE! Nikakve izmjene se ne smiju raditi na mašini bez dozvole proizvođača. Uvijek upotrebljavati originalne dijelove. Neovlaštene izmjene i/ili dijelovi koji nisu originalni mogu dovesti do ozbiljnih oštećenja i smrtne opasnosti za rukovaoca i druge.



UPOZORENJE! Uređaj za otpuhivanje je opasan alat ako se koristi nepažljivo ili neispravno i može čak dovesti do smrtonosnih ozljeda. Vrlo je važno da pročitate i razumijete sadržaj ovog priručnika za rad.

Husqvarna AB stalno radi na tome da sve više razvije svoje proizvode i zato zadržava pravo što se tiče promjena kao što su n.pr. oblik i izgled bez da se to unaprijed objavi.

Puhalo je namijenjeno za uporabu na travnjacima, stazama, asfaltiranim cestama i sličnim površinama.

UVOD

Poštovani kupče!

Čestitamo na odabiru Husqvarna proizvoda! Husqvarna ima dugu tradiciju koja se može pratiti unazad sve do 1689 godine, kada je kralj Karl XI na obali rijeke Husqvarna sagradio tvornicu za proizvodnju pušaka. Lokacija na rijeci Husqvarna je bio logičan izbor, jer se rijeka koristila za generiranje vodene energije i tako osiguravala izvor energije. U preko 300 godina rada, tvornica Husqvarna je proizvela bezbroj proizvoda, od peći na drva do modernih kuhinjskih aparata, šivaćih mašina, bicikala, motora itd. Prva električna kosilica je predstavljena 1956, praćena motornom pilom 1959 godine, i to je područje u kojem Husqvarna i danas radi.

Husqvarna je trenutno jedan od vodećih proizvođača šumarskih i baštenskih proizvoda u svijetu, pri čemu su kvalitet i pouzdanost najvažniji prioriteti. Naš radni koncept je razvoj, proizvodnja i prodaja motornih šumarskih i baštenskih uređaja i proizvoda za građevinsku industriju. Takođe, naš cilj je biti na samom vrhu u području ergonomske oblikovanja, prilagođenosti korisniku, sigurnosti i očuvanja okoline. S tim u vezi, razvili smo mnogobrojne karakteristike kako bismo poboljšali proizvode iz ovih oblasti.

Uvjereni smo se da ćete sa velikim zadovoljstvom još dugo vremena cijeniti kvalitet i rad naših proizvoda. Kupovinom naših proizvoda nudi vam se i profesionalna pomoć sa servisom i popravkama kada god to bude potrebno. Ukoliko trgovac kod kojeg ste kupili mašinu nije jedan od ovlaštenih zastupnika, zatražite adresu najbližeg ovlaštenog servisa.

Nadamo se da ćete biti zadovoljni sa vašom mašinom i da će vas ona pratiti još mnogo godina koje su pred vama. Ovo uputstvo za upotrebu je važan dokument. Postupanje prema uputstvima (korištenje, servis, održavanje, itd.) može uveliko produžiti radni vijek vaše mašine i čak povećati njenu prodajnu vrijedost. Ukoliko je prodate, kupcu obavezno dajte i ovo uputstvo za upotrebu.

Hvala što koristite Husqvarna proizvod.

Husqvarna AB stalno radi na tome da sve više razvije svoje proizvode i zato zadržava pravo što se tiče promjena kao što su n.pr. oblik i izgled bez da se to unaprijed objavi.

ŠTA JE ŠTA?

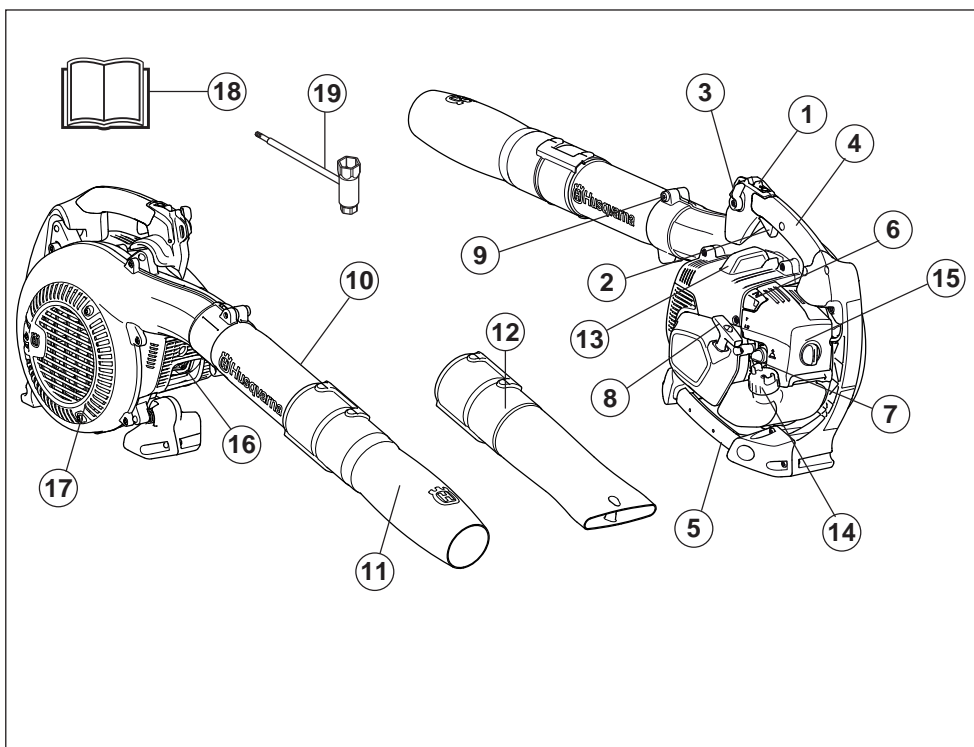

Šta je šta na uređaju za otpuhivanje?

- | | | | |
|---|---|----|---------------------|
| 1 | Prekidač za gašenje | 10 | Međucijev |
| 2 | Kontrola gasa | 11 | Okrugla puhaljka |
| 3 | Komande postavki gasa | 12 | Ravna puhaljka |
| 4 | Kontrolna ručka/ ručka za upravljanje | 13 | Svjecica motora |
| 5 | Ručka | 14 | Poklopac rezervoara |
| 6 | Regulacija čoka | 15 | Zračni filter |
| 7 | Pumpa za gorivo | 16 | Prigušivač zvuka |
| 8 | Ručica za paljenje | 17 | Rešetka za zrak |
| 9 | Pričvrtni vijak cijevi Međucijev/ Puhaljka velike brzine Koristite bezolovno gorivo visoke kvalitete. | 18 | Uputstvo o upotrebi |
| | | 19 | Kombi ključ |

OPŠTE SIGURNOSNE INSTRUKCIJE

Opšte



UPOZORENJE! Pretjerano izlaganje vibracijama može dovesti do poremećaja cirkulacije ili živaca kod osoba koje imaju oslabjenu cirkulaciju. Ukoliko osjetite simptome nastale kao posljedica pretjeranog izlaganja vibracijama obratite se ljekaru. Simptomi su obamrlost, gubitak čula osjeta, drhtavica, bockanje, bolovi, gubitak snage, promjene boje ili stanja kože. Ovi simptomi nastupaju najčešće u prstima, šakama ili ručnim zglobovima. Ovi simptomi se mogu pogoršati na niskim temperaturama. Kako bi se smanjio rizik od vibracijskog sindroma, strogo se preporučuju ove mjere predostrožnosti.

Nosite debele antivibracijske rukavice.

Redovno pravite pauze od više od 5 minuta na toplim mjestima.

Čvrsto držite uređaj ali ne pritišćite ručke stalnim prekomjernim pritiskom.

Ako osjećate nelagodu ili ako prsti ili drugi dijelovi tijela počnu oticati ili crveniti, otidite ljekaru prije nego što dođe do pogoršanja.

VAŽNO!

Puhalo je namijenjeno za uporabu na travnjacima, stazama, asfaltiranim cestama i sličnim površinama.

Napravite pregled mašine prije upotrebe, pogledajte raspored održavanja.

Nikad ne upotrebljavaj mašinu ako si umoran ili pod dejstvom alkohola, lijekova ili drugih sredstava koja mogu uticati na tvoj vid, tvoju sposobnost rasuđivanja i kontrolu nad tijelom.

Upotrebljavaj ličnu zaštitnu opremu. Vidi uputstva pod rubrikom Lična zaštitna oprema.

Nosite odgovarajuću odjeću. Nemojte nositi široku odjeću ili nakit. Pazite da vam kosa, odjeća i rukavice ne budu blizu pokretnih dijelova mašine. Široka odjeća, nakit ili duga kosa mogu zapeti u pokretnim dijelovima mašine.

Nikad ne upotrebljavaj prepravljenu mašinu, koja više ne odgovara originalnoj izvedbi.

Nikada nemojte koristiti neispravnu mašinu. Izvršavajte sigurnosne provjere, postupak održavanja i servisne upute opisane u ovom priručniku. Određene poslove održavanja i servisiranja moraju obavljati obučeni i kvalificirani stručnjaci. Pogledajte upute u odjeljku Održavanje.

Pričvrstite sve poklopce i štitnike prije puštanja u rad. Pokrov svjeće i vod za paljenje moraju biti ispravni kako bi se spriječio strujni udar.

Radnik na uređaju za otpuhivanje mora osigurati da se osobe ili životinje ne nalaze na manjoj blizini od 15 metara. Kada nekoliko radnika radi na istom mjestu, mora se održavati sigurnosni razmak od najmanje 15 metara.

Nipošto ne dozvoljavajte djeci da koriste mašinu.

Nikada ne dozvolite drugim osobama da koriste stroj prije nego ste sigurni da su razumjeli sadržaj uputstava za upotrebu.

Uvijek provjerite postoje li objekti koji bi mogli začepti rešetku za zrak prije početka rada.

Uvijek kontaktirajte lokalna ovlaštena lica kako biste se uvjerali da poštujete važeće propise.

Sve dijelove tijela držite podalje od vrućih površina. Metalni dijelovi i poklopac mašine se jako zagrijavaju tokom rada, te bi njihovo dodirivanje moglo rezultirati ozbiljnim opekotinama.

Nikada ne uklanjajte talog sa rešetke za zrak dok mašina radi. Dodir sa rotirajućim ventilatorom uređaja za otpuhivanje može dovesti do ozbiljnih ozljeda.

OPŠTE SIGURNOSNE INSTRUKCIJE



UPOZORENJE! Ova mašina prilikom rada stvara elektromagnetsko polje. To polje, u nekim okolnostima, može doći u sukob sa aktivnim ili pasivnim medicinskim implantatima. Radi smanjenja rizika od ozbiljne ili po život pogubne ozljede, preporučujemo osobama sa medicinskim implantatima da se prije rukovanja ovom mašinom posavjetuju sa svojim ljekarom i proizvođačem medicinskih implantata.

Paljenje

- Nikad ne pali mašinu u zatvorenom prostoru. Uvijek misli na opasnost od udisanja izduvnih gasova.
- Posmatrajte okruženje i osigurajte da osobe i životinje ne mogu doći u dodir sa uređajem za otpuhivanje.

Položite mašinu na tlo, pritisnite kućište mašine na tlo sa desnom rukom (NAPOMENA! Ne sa stopalom). Uхватите ручицу за pokretanje lijevom rukom i povucite je čvrsto i brzo.

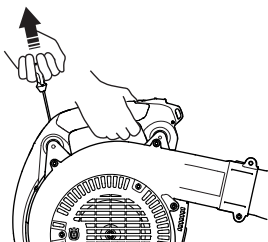

Sigurnost goriva



- Upotrijebite rezervoar goriva sa zaštitom pretočenja.
- Nikad ne sipaj gorivo u mašinu dok je motor u pogonu. Zaustavi motor i pusti da se ohladi nekoliko minuta prije sipanja goriva.
- Obrati pažnju da je ventilacija dobra prilikom sipanja i mješanja goriva (benzin i dvotaktno ulje).
- Izbjegavaj svaki dodir kože sa gorivom. Gorivo zadaje nadražajnost kože i isto tako može izazvati promjene kože.
- Premjesti mašinu najmanje tri metra od mjesta sipanja goriva prije nego upališ mašinu.

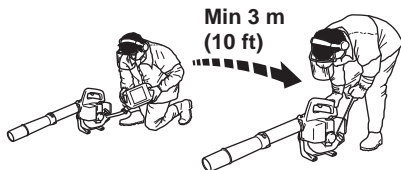

- Nikad ne pali mašinu:
 - Ako si prosuo gorivo po njoj. Oбриши dobro i pusti da ostaci benzina ispare.
 - Ako si prosuo gorivo po sebi ili po svojoj odjeći, promijeni odjeću. Operi dijelove tijela koji su bili u dodiru sa gorivom. Upotrijebi sapun i vodu.
 - Ako iz mašine curi gorivo. Kontroliši redovno da benzin ne curi okolo poklopca rezervoara i creva goriva.

Transport i čuvanje

- Čuvaj i transportuj mašinu i gorivo tako da eventualno curenje i isparenja ne dođu u kontakt sa varnicama ili otvorenom vatrom, na primjer od električnih mašina, elektromotora, utičnica/prekidača ili parnih kotlova.
- Pri čuvanju i transportu goriva moraju se koristiti za to specijalno predviđene i odobrene posude.
- Pri dužem čuvanju mašine gorivo se mora isprazniti. Obavjesti se u najbližoj benzinskoj pumpi šta da uradiš sa viškom goriva. Ispraznite rezervoar za gorivo i pritisnite ubrizgivač tako da se svo gorivo potroši. Uklonite svjećicu i sipajte kašiku ulja za dvotaktno motore u cilindar. Nekoliko puta okrenite mašinu te vratite svjećicu na njeno mjesto.
- Pobrini se da je mašina dobro očišćena i da je potpuno servisiranje izvršeno prije dugotrajnog skladištenja.
- Učvrstite mašinu kod prijevoza.
- Mašinu odlažite na suhom, hladnom i dobro provjetrenom mjestu bez prašine. Čuvajte mašinu dalje od dohvata djece.



UPOZORENJE! Budi oprezan pri rukovanju sa gorivom. Misli na opasnost od požara, eksplozije i udisanja.

SIGURNOSNE INSTRUKCIJE

Lična zaštitna oprema



UPOZORENJE! Pri upotrebi mašine će se samo odgovarajuća lična zaštitna oprema koristiti. Lična zaštitna oprema ne eliminiše rizik na povredu ali smanjuje posljedice ako se povreda dogodi. Zatraži pomoć prodavača motornih pila da ti pomogne izabrati pravu opremu. Pročitaj pažljivo uputstvo o upotrebi i shvati sadžaj prije nego upotrijebiš mašinu.



UPOZORENJE! Uvijek budite pozorni u zapažanju signala upozorenja ili dovike kada se upotrebljava zaštitna sluha. Uvijek skinite zaštitu sluha netom zaustavljanja motora.

- Rukavice se moraju upotrebljavati kada je to potrebno.



- Zaštita sluha mora imati dovoljan prigušujući efekat.



- Odobrena zaštita za oči se uvijek mora upotrijebiti. Pri upotrebi vizira istovremeno se mora upotrijebiti odobrene zaštitne naočale. Odobrene zaštitne naočale su takve koje ispunjavaju standard ANSI Z87.1 za SAD ili EN 166 za EU-države. Dijelovi grana ili drugih objekata koji se otpušu mogu oštetiti oči.

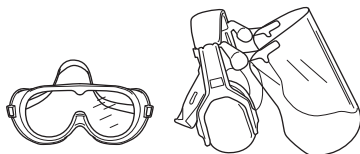

- Upotrebljavaj čizme koje su čvrste i ne klizu se.



- Uvijek nosite teške dugačke hlače, čizme i majice dugih rukava. Da biste smanjili rizik od ozljeda vezanih za objekte koji se uvlače u rotirajuće dijelove, ne nosite odjeću koja

visi, šalove, nakit itd. Osigurajte kosu tako da se nalazi iznad nivoa ramena.

- Ako postoji opasnost od prašine potrebno je koristiti masku za disanje.

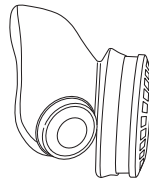

- Prva pomoć treba uvijek biti u pripravnosti.



Zaštitna oprema mašine

U ovom poglavlju pojašnjava se koji su sigurnosni detalji mašine i koju funkciju oni imaju kao i kakvu kontrolu i održavanje treba obavljati da bi bili sigurni da je sve u funkciji. Vidi poglavlje Šta je šta?, da pronađeš gdje su ti detalji smješteni na vašoj mašini.



UPOZORENJE! Nikad ne upotrebljavaj mašinu sa neispravnim sigurnosnim detaljima. Prati dole navedene i popisane instrukcije za kontrolu i održavanje i instrukcije za servisiranje.

Prekidač za gašenje

Prekidač za gašenje se upotrebljava da se ugasi motor.

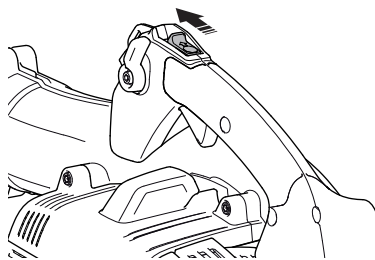

Uklonite kabl za paljenje i svjećicu pri radovima provjera i održavanja.

SIGURNOSNE INSTRUKCIJE

Prigušivač vibracija

Tvoja motorna pila je opremljena sa anitivibracionim sistemom koji je konstruisan tako da pruži što je moguće veću antivibracionu i ugodnu upotrebu.

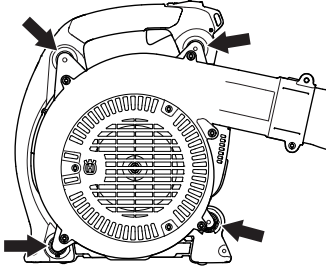

UPOZORENJE! Preveliko izlaganje vibracijama može dovesti do poremećaja krvnih sudova ili nervnih oštećenja kod osobe koje imaju problema sa cirkulacijom krvi. Kontaktiraj ljekara ako osjetiš takve ili slične promjene koje se mogu dovesti u vezu sa prevelikom izloženosti vibracijama. Primjeri takvih simptoma su: utrnutost, nedostatak osjećaja, "škakljanja", "bockanja", bol, nedostatak ili smanjenje normalne snage, promjene u boji kože ili na njenoj površini. Ovi simptomi nastaju obično u prstima, rukama i ručnim zglobovima. Rizik se može povećati prilikom niskih temperatura.

Prigušivač zvuka



Prigušivač zvuka je konstruisan tako da daje što je moguće slabiji zvuk i da odstrani ispisne gasove od rukovaoca.

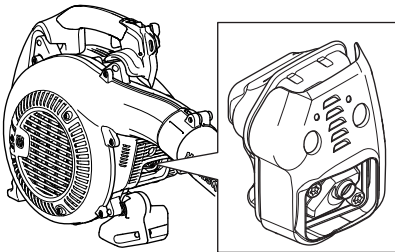

Prigušivač sa katalizatorom je konstruisan da umanjuje štetne sastojke u izduvnim gasovima.

mrežica dovodi do zagrijavanja motora sa posljedicom ozbiljnih oštećenja motora.

U toploj i suhoj klimi postoji rizik od požara. Zato smo opremili određene prigušivače sa tzv. mrežicom protiv iskričenja. Kontroliši da li ona postoji na prigušivaču tvoje mašine.

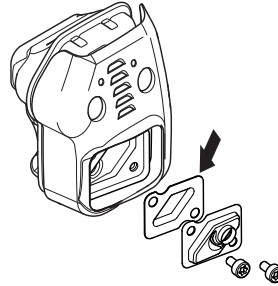

Za prigušivač zvuka je veoma važno da se prate instrukcije za kontrolu, održavanje i servis.

Nikad ne upotrebljavaj mašinu koja ima neispravan prigušivač zvuka.

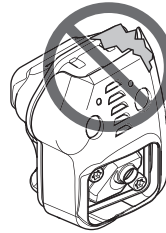

Kontroliši redovno da li je prigušivač dobro pričvršćen na mašini.

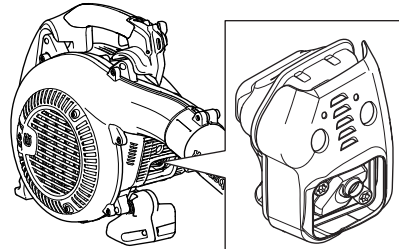

Ako je prigušivač zvuka na tvojoj mašini opremljen mrežicom koja štiti od varničenja, treba je redovno čistiti. Začepljena

SIGURNOSNE INSTRUKCIJE

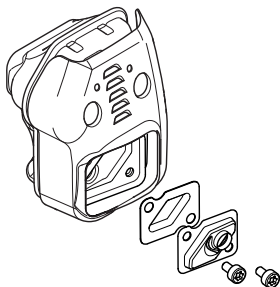

Provjerite da li je iskolovka ispravno pričvršćena na svoje mjesto.



UPOZORENJE! Prigušivač zvuka sa katalizatorom je vrlo vruć kako kod upotrebe tako i nakon gašenja mašine. To važi i kod rada mašine u praznom hodu. Doticanje može izazvati opekotine na koži. Obrati pažnju na opasnost od požara!



UPOZORENJE! Unutrašnjost prigušivača zvuka sadrži kemikalije koje mogu biti kancerogene. Izbjegavajte dodir elementima u slučaju oštećenog prigušivača zvuka.

Zračni filter

Nikada ne koristite puhalo za lišće bez filtra za zrak ili ako je element filtera oštećen ili deformiran jer prašina iz zraka može brzo da uništi motor.

MONTIRANJE

Cijev za otpuhivanje Cijev za otpuhivanje posjeduje sistem sklapanja sa žlijebovima.

Cijev za otpuhivanje ima sistem sklapanja sa žlijebovima.

- Da biste postavili ili skinuli cijev puhalja otpustite vijak stezaljke cijevi.
- Izravnajte žlijeb na izlazu cijevi za otpuhivanje sa podignutim rebrom na međucijevi i uvodite cijev dok se rupe na cijevi i kućištu ne izravnaju.
- Ponovo zategnite vijak stezaljke cijevi.

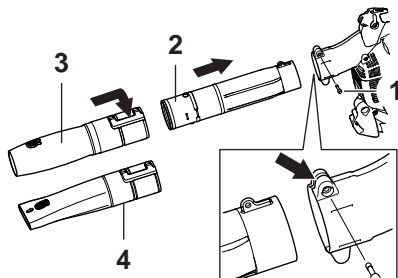

- 1 Pričvrtni vijak cijevi Međucijev Puhaljka velike brzine Koristite bezolovno gorivo visoke kvalitete.
- 2 Središnja cijev
- 3 Okrugla puhaljka
- 4 Mlaznica velike brzine

UKOVANJE GORIVOM

Pogonsko gorivo

PAŽNJA! Mašina je opremljena sa dvotaktnim motorom i mora se uvijek upotrebljavati smjesa benzina i dvotaktnog motornog ulja. Da bi se osigurao pravilan odnos mješavine važno je precizno izmjeriti onu količinu ulja koje se miješa. Kod miješanja malih količina goriva čak i male greške u količini ulja jako utiču na odnos mješavine.



UPOZORENJE! Obrati pažnju na ventilaciju zraka prilikom rukovanja gorivom.

Benzin

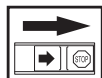

PAŽNJA! Upotrebljavaj uvijek kvalitetan benzin (najmanje 90 oktana) pomješan sa uljem.



- Najniži preporučeni broj oktana je 90. Ako se za motor upotrebljava benzin sa manje od 90 oktana može nastupiti tzv. kucanje. To dovodi do povećanja temperature motora koja može prouzrokovati teške havarije motora.
- Kod rada sa kontinuiranim visokim brojem obrtaja preporučuje se veći broj oktana. Koristite bezolovno benzinsko gorivo dobre kvalitete.

Gorivo s mješavinom etanola, može se upotrebljavati E10 (maks. 10% mješavine etanola). Upotreba mješavine etanola veće od E10 rezultiraće slabijim pogonom što može prouzrokovati oštećenje motora.

Dvotaktno ulje

- Za najbolje rezultate i primjenu upotrebljavaj HUSQVARNA ulje za dvotaktne motore koje je specijalno namijenjeno za naše dvotaktne motore. Odnos mješavine 1:50 (2%).
- Ako niste u prilici da koristite HUSQVARNA ulje možete koristiti i drugo kvalitetno ulje koje je predviđeno za motore sa zračnim hlađenjem. Kontaktiraj prodavca pila kod izbora ulja. Omjer mješanja 1:33 (3%).
- Nikad ne upotrebljavaj dvotaktno ulje predviđeno za vodeno hlađenje vanbrodskih motora tzv. outboardoil.
- Nikad ne upotrebljavaj ulje za četverotaktne motore.

Benzin, l	Dvotaktno ulje, l	
	2% (1:50)	3% (1:33)
5	0,10	0,15
10	0,20	0,30
15	0,30	0,45
20	0,40	0,60

Mješanje

- Uvijek mješaj benzin i ulje u čistoj posudi namijenjenoj za benzin.
- Počni uvijek prvo sa benzinom i naspri polovinu a zatim cijelu količinu ulja. Mješaj (promućkaj) mješavinu goriva. Zatim dodaj ostatak benzina.
- Mješaj (promućkaj) mješavinu goriva pažljivo prije nego što napuniš mašinin rezervoar za gorivo.

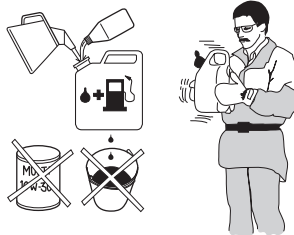

- Ne mješaj nikad više goriva nego što je potrebno za maksimalno jedan mjesec.
- Ako se mašina ne upotrebljava duži period treba isprazniti rezervoar i očistiti ga.

UKOVANJE GORIVOM

Punjenje



UPOZORENJE! Slijedeće radnje smanjuju rizik od požara:

Gorivo nadolijevajte u dobro prozračenom području. Nikada nemojte puniti gorivo u zatvorenom prostoru.

Ne puši niti približavaj nešto vruće do goriva.

Ne puni gorivo ako motor radi.

Zaustavi motor i pusti da se ohladi nekoliko minuta prije sipanja goriva.

Polako otvori poklopac od rezervoara prilikom dopunjavanja gorivom tako da eventualni povećani pritisak nestane.

Pažljivo pritegni poklopac rezervoara nakon punjenja goriva.

Ako si prosuo gorivo po njoj. Oбриši dobro i pusti da ostaci benzina ispare.

Uvijek udaljite mašinu od područja na kojem punite gorivo i od izvora punjenja.

- Premjesti mašinu najmanje tri metra od mjesta sipanja goriva prije nego upališ mašinu.

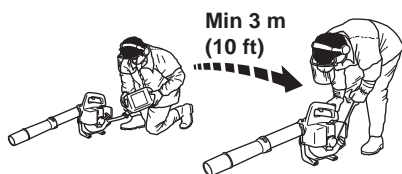

- Osuši prostor oko poklopca tako da bude potpuno čist. Nečistoće u rezervoaru uzrokuju smetnje u pogonu.
- Pobrini se da gorivo bude dobro izmješano tako što ćeš promućkati posudu prije nego naspeš gorivo.
- Provjerite nivo goriva prije svake upotrebe i ostavite prostor kako bi se gorivo moglo širiti, jer bi u suprotnom toplota mašine i sunce mogli dovesti do širenja i preticanja goriva.
- Ručke održavajte suhima i čistima od ulja i goriva.
- Gorivo treba biti uskladišteno u za to specijalno namjenjenim i odobrenim posudama.

PALJENJE I GAŠENJE

Paljenje i gašenje



UPOZORENJE! Uvijek udaljite mašinu od područja na kojem punite gorivo i od izvora punjenja. Spusti mašinu na čvrstu podlogu.

Pobrini se da se nikakve druge neovlaštene osobe ne nalaze u zoni rada jer u suprotnom postoji rizik za ozbiljne tjelesne povrede. Sigurnosno odstojanje je 15 metara.

Mašina može da se pokrene samo kada je sasvim kompletna. Ako se mašina pokrene bez svih postavljenih štitnika, postoji rizik od tjelesnih povreda.

Paljenje

Položaj ručice za gas: Podesite ručicu za gas na rad na prazno.

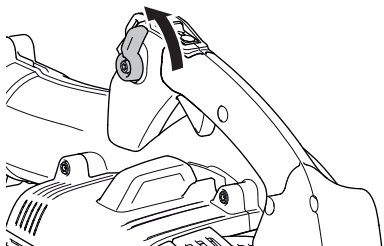

Pumpa za gorivo: Pritisnite gumeni mjehur pumpe za gorivo više puta, sve dok se mjehur počine puniti gorivom. Mjehur se ne treba napuniti potpuno.

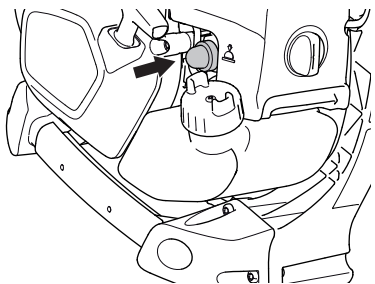

Hladan motor

Saug: Staviti ručicu sauga o položaj paljenja pod saugom.

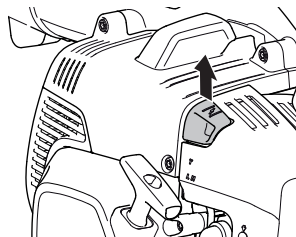

Položite mašinu na tlo, pritisnite kucište mašine na tlo sa desnom rukom (PAŽNJA! Ne sa stopalom!).

Uhvati ručicu za pokretanje, lijevom rukom polaganom izvlačite kabel dok ne osjetite otpor (prihvat zaponca startera) pa snažno i brzo izvucite kabel. **Nikad ne omotavaj startno uže oko šake.**

Povlačite uže dok se motor ne pokuša pokrenuti (ili maksimalno 5 povlačenja).

Pomjerite regulator čoka u radni položaj.

Povlačite uže dok se motor ne pokrene i postepeno pritišćite okidač gasa kako biste broj obrtaja motora povećali na radnu brzinu.

Vruć motor

Primjeni isti postupak paljenja kao kod hladnog motora ali bez namještanja regulatora čoka u čok položaj. Ako se mašina ne može pokrenuti nakon nekoliko pokušaja, zatvorite čok i ponovite povlačenje konopca.

Zrak se ispušta čim se mašina pokrene, čak i kada radi na prazno.

Ako se mašina ne može pokrenuti nakon nekoliko pokušaja zbog zatvorenog čoka, otvorite ga i ponovite povlačenje konopca.

PAŽNJA! Ne izvlači uže za paljenje skroz i ne puštaj ručicu za paljenje iz potpuno izvucenog položaja jer to izaziva oštećenja na mašini.

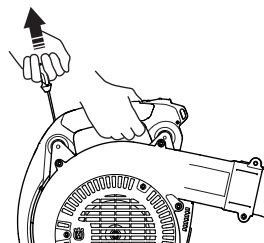

PALJENJE I GAŠENJE

PAŽNJA! Ne stavljajte dijelove tijela u označeni prostor. Kontakt može prouzrokovati opekotine na koži ili strujni udar ako je lulica svječiće oštećena. Uvijek koristite rukavice. Ne koristite stroj sa oštećenom lulicom svječiće.

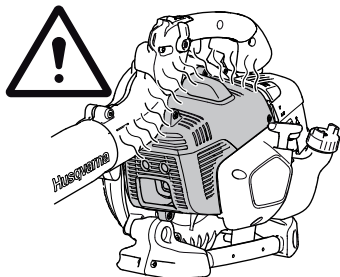

Gašenje

Podesite ručicu za gas u položaj rada na prazno i pritisćite prekidač za zasutavljanje dok se mašina ne zaustavi u potpunosti.

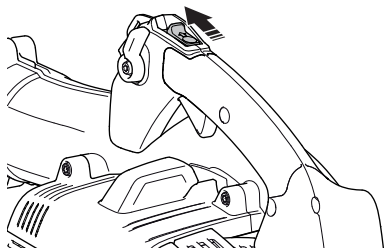

PAŽNJA! Stop prekidač se automatski vraća na start poziciju. Da bi se spriječilo nenamjerno paljenje, poklopac ručice za paljenje mora biti skinut sa ručice za paljenje tokom montiranja, provjeravanja i/ili servisiranja.

TEHNIKA RADA

Opšte radne instrukcije

VAŽNO! Ovaj odjeljak govori o osnovnim sigurnosnim pravilima pri radu sa uređajima za otpuhivanje. Kad dođeš u neku situaciju u kojoj si nesiguran u pogledu daljeg korištenja mašine pitaj za savjet nekog eksperta. Obrati se svom prodavcu ili servisnoj radionici. Izbjegavaj svaku upotrebu ukoliko smatraš da si za nju nedovoljno kvalifikovan.

Imajte obzir prema osobama u okruženju tako što ćete izbjegavati rad u nepogodno vrijeme, kao što je kasno uveče ili rano ujutro. Smanjite nivo buke ograničenjem broja opreme koja se koristi istovremeno. Pažljivo pročitajte i pratite jednostavne upute, tako da ometate okolinu što je moguće manje.

- Ovo je ručni puhač. Puhač se drži za ručicu za upravljanje. U radu se koristi i kontrolniš ručicom. Brzina mlaza zraka se kontrolira pomoću gasa. Odaberite brzinu koja najbolja odgovara datoj primjeni. Da biste izbjegli stalno držanje prsta na gasu dok koristite puvač, potrebna jačina gasa može se postaviti ručicom za podešavanje gasa (D). Puni gas se omogućava kada se ručica za podešavanje gasa gurne sasvim naprijed.

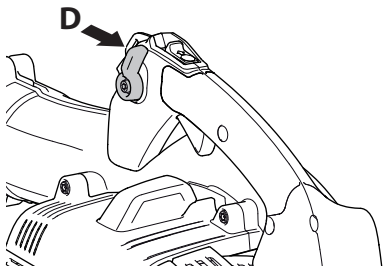

- Uređaj za otpuhivanje koristite sa što je moguće manjim gasom. Rijetko je potrebno koristiti puni gas, a mnogi radni postupci se mogu izvesti pomoću pola gasa. Slabiji gas znači manje buke i manje prašine, te je takođe lakše upravljati prikupljenim/pomjerenim otpadom.
- Koristite grablje ili četku za odvajanje otpada koji se zaljepio za tlo.

- Otvor uređaja za otpuhivanje držite što je moguće bliže tlu. Koristite ukupnu dužinu cijevi za otpuhivanje kako biste protok zraka držali blizu tlu.

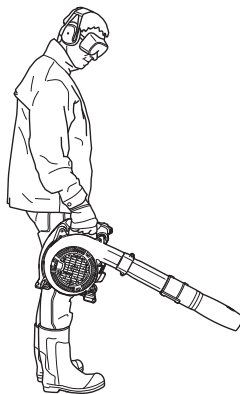

- Očistite radno mjesto nakon završetka. Uvjerite se da niste otpuhali otpad u nečiji vrt.
- Koristite mašinu tokom uobičajenih radnih sati kako biste izbjegli nepotrebnu buku. Izbjegavajte rad rano ujutro ili kasno uveče.



UPOZORENJE! Budite svjesni okruženja. Ako se neko približi radnom području, smanjite gas na minimum dok se osoba ne udalji na sigurno odstojanje. Usmjeravajte uređaj za otpuhivanje u suprotnom smjeru od osoba, životinja, igrališta, otvorenih prozora, automobila itd. Neovlaštene osobe ili životinje se ne smiju zadržavati u radnom okruženju, koje iznosi 15 metara.

Osnovna sigurnosna pravila



- Neovlaštene osobe ili životinje ne smiju biti u području rada, koje iznosi 15 metara.
- Ostavite mašinu da se ohladi prije nego što sipate gorivo.
- Sve dijelove tijela držite podalje od vrućih površina.
- Nikada ne dodirujte svječicu ili kabl za paljenje dok mašina radi. Dodirivanje svječice ili utikača može za posljedicu imati električni udar.
- Snažne zračne struje mogu pomjerati objekte sa takvom brzinom da se oni mogu odbiti i uzrokovati ozbiljne ozljede očiju.
- Ne usmjeravajte zračni mlaz prema osobama ili životinjama.
- Zaustavite motor prije sklapanja ili rasklapanja pribora ili drugih dijelova.

TEHNIKA RADA

- Izbjegavaj upotrebu ako prijete nevjernije naprimjer gusta magla, jaka kiša, jak vjetar, jaka zima itd. Raditi po lošem vremenu je zamorno i mogu nastati opasne okolnosti, na primjer klizave podloge.
- Smanjite vrijeme otpuhivanja laganim ovlaživanjem prašnjavih površina ili pomoću sprejeva iz opreme.
- Smanjite potrošnju vode upotrebom uređaja za otpuhivanje umjesto crijeva za vodu pri različitim poslovima čišćenja oko travnjaka i vrtova, kao što su rešetke, zakloni, prečke, trijemovi itd. Uređaj se ne smije koristiti na ljestvama ili skelama.
- Obrati pažnju da se možeš sigurno kretati i stajati. Pogledaj da nema eventualnih prepreka za neočekivano micanje (korjenje, stijene, grane, rupe, jarci itd.). Upotrijebi veliku opreznost kada radiš na nagnutom terenu.
- Nikad ne spuštaj mašinu sa motorom u pogonu bez da imaš kontrolu nad njom.
- Ispušni gasovi motora sadrže ugljenmonoksid koji može uzrokovati trovanje ugljenmonoksida. Zbog toga nemoj nikada paliti ili upotrebljavati mašinu u zatvorenom prostoru, ili gdje je protok zraka nedovoljan.
- Puhač se ne smije koristiti na ljestvama ili skeli.
- **PAŽNJA!** Nikad ne upotrebljavaj mašinu bez mogućnosti da nekog možeš pozvati u pomoć u slučaju nesreće.
- Uvijek se uvjerite da otpad niste otpuhali na nečije zemljište.
- Nikada ne usmjeravajte cijev za otpuhivanje ka otvorenom plamenu, kako biste izbjegli mogućnost paljenja uređaja, sa posljedicom vlastitog ozljeđivanja ili oštećenja okoline.
- Upotreba uređaja za otpuhivanje za pomjeranje velikih hrpa traje dugo i pravi bespotrebnu buku.
- Održavajte ravnotežu i stabilan položaj nogu.
- Nakon završetka posla mašinu je potrebno položiti vertikalno.

Osnovna tehnika čišćenja



UPOZORENJE! Pazite na bačene objekte. Uvijek nosite zaštitu za oči. Kamenje, otpad itd. može biti odbačeno u oči i uzrokovati sljepilo ili ozbiljne ozljede. Drži druge osobe na odstojanju. Djeca, životinje, gledaoci i pomagači se moraju nalaziti izvan zone sigurnosti od 15 metara. Zaustavi mašinu odmah ako ti se neko približava.



UPOZORENJE! Uvijek zaustavite motor prije čišćenja.

Brzina zračnog mlaza se reguliše pomoću gasa. Birajte brzinu koja je najpogodnija za dati zadatak.

Možete podesiti položaj ručice za gas upotrebom postavki za postavljanje gasa, te tako ne morate cijelo vrijeme tokom upotrebe uređaja za otpuhivanje držati prst na ručici za gas. Puni gas se postiže pritiskanjem ručice za gas u potpunosti prema nazad.

- Provjerite da li je ulaz zraka blokiran, na primjer lišćem ili otpadom. Začepljen ulaz za zrak smanjuje kapacitet otpuhivanja mašine i povećava radnu temperaturu, koja može uzrokovati kvarove. Zaustavite mašinu i uklonite objekte.
- Imajte u vidu smjer vjetra. Radite u smjeru vjetra kako biste olakšali posao.
- Koristite cjelokupni produžetak puhaljke kao bi mlaz zraka bio što bliži tlu.

ODRŽAVANJE

Karburator

Podešavanje praznog hoda

Prije nego se počne neko podešavanje kontroliši da li je filter za vazduh čist i da li je poklopac filtera za vazduh privršćen. Podеси broj obrtaja na praznom hodu sa šarafom praznog hoda T, ako ponovno podešavanje bude potrebno.

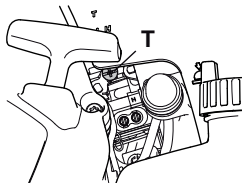

Preporučeni broj obrtaja na praznom hodu je: Vidi odjeljak Tehnički podaci.

Prigušivač zvuka



PAŽNJA! Određeni prigušivači zvuka su opremljeni katalizatorom. Vidi odjeljak Tehnički podaci da bi saznao da li je tvoja mašina opremljena sa katalizatorom.

Prigušivač zvuka je izrađen da priguši jačinu zvuka i da odvodi izduvne gasove od rukovaoca. Izduvni gasovi su vrući i iskrličavi i mogu izazvati požar ako su usmjereni prema suhom i zapaljivom materijalu. Neki prigušivači su opremljeni sa zaštitnom mrežicom.

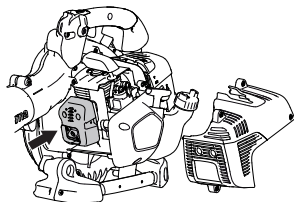

Neki prigušivači zvuka su opremljeni sa posebnom mrežicom koja gasi iskrice. Ako je i tvoja mašina opremljena jednim takvim prigušivačem zvuka treba mrežicu očistiti jednom sedmično a najbolje je čistiti sa čeličnom četkom. Na prigušivačima zvuka bez katalizatora je potrebno mrežicu čistiti i eventualno mjenjati jednom sedmično. Na prigušivačima zvuka sa katalizatorom je potrebno mrežicu kontrolisati i eventualno čistiti jednom mjesečno. **Ako na mrežici postoje eventualna oštećenja potrebno ju je zamjeniti.** Ako se mrežica često začepljava to može biti znak da je smanjena funkcija katalizatora. Kontaktiraj svog

prodavca radi kontrole. Sa oštećenom mrežicom se mašina pregrijava što dovodi do oštećenja na cilindru i klipcu.

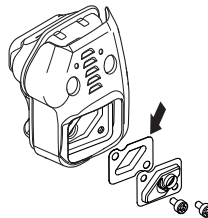

PAŽNJA! Nikad ne upotrebljavaj mašinu sa prigušivačem zvuka koji je u lošem stanju.



UPOZORENJE! Prigušivač zvuka sa katalizatorom je vrlo vruć kako kod upotrebe tako i nakon gašenja mašine. To važi i kod rada mašine u praznom hodu. Doticanje može izazvati opekotine na koži. Obrati pažnju na opasnost od požara!

Rashladni sistem

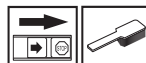

Da bi se održala što niža temperatura pri radu mašina je opremljena sa rashladnim sistemom.

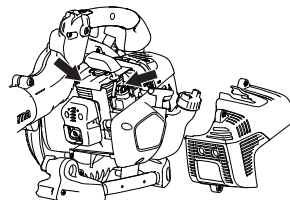

Čisti rashladni sistem četkom jedanput sedmično ili češće po potrebi. Nečist ili začepljen rashladni sistem prouzrokuje pregrijavaње mašine i oštećenja cilindra i klipa.

Svjecica motora



Na stanje svječice utiče:

- Pogrešno podešen rasplinjač/karburator.
- Pogrešna mješavina ulja u gorivu (previše ulja ili pogrešno ulje).
- Nečist zračni filter.

Ovi faktori prouzrokuju naslage na elektrodama svječica i mogu izazvati poteškoće pri paljenju i pogonu.

ODRŽAVANJE

Ako je mašinin učinak nizak, ako se teško pali ili ako je prazni hod nemiran: uvijek prvo kontroliši svječiće prije nego preduzmeš druge mjere. Ako je svjećica prljava, očisti je i istovremeno prekontroliši da li je razmak na elektrodama 0,65 mm. Svjećice se trebaju mjenjati mjesečno ili ranije ako je potrebno.

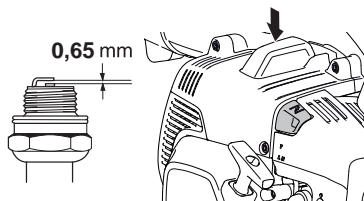

PAŽNJA! Koristi uvijek tip svjećica koji je preporučen! Pogrešna svjećica može uništiti klip/cilindar. Nadgledaj da svjećica ima tkz. štit protiv radio valova.

Zračni filter



Zračni filter treba redovno čistiti od prašine i nečistoće da bi se izbjeglo sljedeće:

- Smetnje karburatora.
- Smetnje prilikom startovanja.
- Lošiji efekat.
- Nepotrebna izlizanost na dijelovima motora
- Nenormalno velika potrošnja goriva

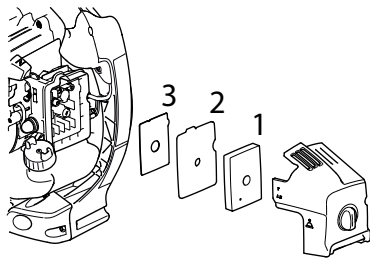

- 1 Pjenasti plastični filter (uretanski filter)
- 2 Filcni filter
- 3 Ekran

Očisti filter nakon 25 sati rada ili češće ako se radi u neuobičajeno prašnjoj sredini.

Čišćenje filtera za vazduh

Zatvorite regulator čoka tako što ćete postaviti čok u čok položaj.

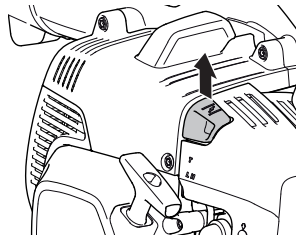

- Demontiraj poklopac filtera za vazduh i ukloni filter. Operi ga u toploj vodi da bude čist. Također očistite unutrašnjost poklopca filtera zrakom ili četkom. Pobrini se da filter bude suh kad se ponovo montira.
- Uklonite filcni filter iz držača filtera i četkicom polako očistite ostatke iz filtera.
- Montirajte ekran i filcni filter na držač filtera zraka.
- Postavite spužvasti filter u poklopac filtera zraka.
- Postavite poklopac filtera zraka.

Dugo upotrebljavan filter ne može se nikad dobro očistiti. Filter se mora mijenjati u jednakim vremenskim razmacima.

Oštećen filter mora se uvijek zamijeniti. Filter za vazduh koji je oštećen, vrlo prljav ili onečišćen gorivom mora se uvijek zamijeniti.

Rešetka za zrak

Provjerite da li je ulaz zraka blokiran, na primjer lišćem ili otpadom. Začepljen ulaz za zrak smanjuje kapacitet otpuhivanja mašine i povećava radnu temperaturu, koja može uzrokovati kvarove. Zaustavite mašinu i uklonite objekte.

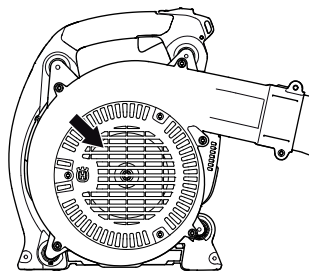

UPOZORENJE! Nikada ne koristite uređaj za otpuhivanje ako rešetka nije na svom mjestu. Prije upotrebe provjerite da li se vijak nalazi na svom mjestu i da nije oštećen.

Filter goriva

Provjerite da filter goriva nije prljav i da crijevo za dovod goriva nije napuklo ili na drugi način oštećeno. Zamijenite ukoliko je potrebno.

ODRŽAVANJE

Šema održavanja

U nastavku su date upute za održavanje koje je potrebno provoditi na ovoj mašini. Većina radnji je opisana u poglavlju Održavanje. Korisnik smije vršiti servisiranje i održavanje samo kako je navedeno u ovom uputstvu za upotrebu. Obimnije radove smije izvršavati samo ovlašteni servis.

Održavanje	Dnevno nadgledanje	Sedmično nadgledanje	Mjesečno nadgledanje
Očisti mašinu izvana.	X		
Provjerite da li zatvarač gasa i gas rade sigurno.	X		
Kontroliši da li stop-prekidač funkcioniše.	X		
Čisti zračni filter. Promjeni ga po potrebi.	X		
Provjeri da li su zavrnuti šarafi i matice.	X		
Kontroliši da nema ispušt goriva iz motora, rezervoara goriva ili cijevi goriva.	X		
Provjerite da filter goriva nije prljav i da crijevo za dovod goriva nije napuklo ili na drugi način oštećeno. Zamijenite ukoliko je potrebno.	X		
Provjerite da sve strane zaslona za ulaz zraka nisu blokirane.	X		
Kontroliši aparat za paljenje i njegovo uže.		X	
Prekontroliši da vibracioni izolatori nisu oštećeni.		X	
Očisti svjećicu izvana. Demontiraj je i kontroliši razmak između elektroda. Podesi razmak na 0,65 mm ili zamjeni svjećicu. Nadgledaj da svjećica ima tkz. štiti protiv radio valova.		X	
Očistite rashladni sistem mašine.		X	
Očisti ili zamjeni mrežicu protiv iskričenja na prigušivaču zvuka (važi samo za prigušivače zvuka bez katalizatora).		X	
Očisti karburator izvana i prostor oko njega.		X	
Provjerite da filter goriva nije prljav i da crijevo za dovod goriva nije napuklo ili na drugi način oštećeno. Zamijenite ukoliko je potrebno.			X
Prekontroliši sve kablove i priključke.			X
Promjeni svjećicu. Nadgledaj da svjećica ima tkz. štiti protiv radio valova.			X
Kontroliši i eventualno očisti mrežicu protiv iskričenja na prigušivaču zvuka (važi samo za prigušivače zvuka sa katalizatorom).			X

TEHNIČKI PODACI

Tehnički podaci

Tehnički podaci	525BX
Motor	
Zapremina cilindra, cm ³	25,4
Broj obrtaja pri praznom hodu, rpm	3000
Prigušivač zvuka sa katalizatorom	Da
Sistem za paljenje reguliran brojem obrtaja	Da
Sistem paljenja	
Svjećica motora	NGK BPMR8Y
Razmak elektroda, mm	0,6–0,7
Gorivo/ sistem podmazivanja	
Zapremina rezervoara za benzin, l	0,45
Težina	
Težina bez goriva, kg	4,3
Stvaranje buke	
(vidi napomenu 1)	
Jačina zvuka, izmjerena u dB(A)	104
Jačina zvuka, garantovana L _{WA} dB(A)	106
Jačine zvuka	
(vidi napomenu 2)	
Ekvivalentni nivo pritiska zvuka kod uha operatera, mjereno sukladno EN15503 dB(A)	
Okrugla puhaljka	91
Ravna puhaljka	92
Jačina vibracije	
(vidi napomenu 3)	
Ekvivalentni vibracijski nivoi (a _{nv,eq}) na ručkama, mjereni prema EN15503, m/s ²	
Okrugla puhaljka	1,2
Ravna puhaljka	2,0
Snaga ventilatoraStrujanje zraka sa standardnom puhaljkom, m³/min Ekvivalentni nivo pritiska zvuka na uhu operatera, mjereno prema EN 15503 dB(A)Vrijednost ekvivalentnog nivoa pritiska zvuka se obračunava pomoću radnog ciklusa u trajanju od 1/7 za rad na prazno i 6/7 za najbrži rad. Prijavljeni podaci ekvivalentnog nivoa pritiska zvuka za ovaj uređaj posjeduju tipičnu statističku disperziju (standardno odstupanje) od 1 dB(A).	
Maks. brzina zraka sa okruglom puhaljkom, m/s:	70
Maks. velicet sa ravnom mlaznicom, m/s:	86
Protok zraka sa okruglom mlaznicom, m ³ /min	13
Protok zraka sa ravnom mlaznicom, m ³ /min:	10

Napomena 1: Stvaranje buke prema okolini izmjereno kao zvučni efekat (L_{WA}) prema EZ–uputi 2000/14/EZ. Prijavljeni nivo jačine zvuka za mašinu izmjeren je uz originalni priključak za rezanje koji ostvaruje najviši nivo jačine. Razlika između garantovane i izmjerene jačine zvuka proizlazi odatle što garantovana jačina zvuka uključuje i disperziju u rezultatu mjerenja i varijacije između različitih mašina istog modela, u skladu sa Direktivom 2 000/14/EC.

Bilješka 2: Ekvivalentna vrijednost nivoa pritiska zvuka kalkulira se u radnom ciklusu od 1/7 za slobodan hod i 6/7 za utrkivanje. Prijavljeni podaci ekvivalentnog nivoa pritiska zvuka za ovaj uređaj posjeduju tipičnu statističku disperziju (standardno odstupanje) od 1 dB(A).

Bilješka 3: Vrijednost ekvivalentnog nivoa vibracija se obračunava pomoću radnog ciklusa u trajanju od 1/7 za rad na prazno i 6/7 za najbrži rad. Prijavljeni podaci ekvivalentnog nivoa vibracija posjeduju tipičnu statističku disperziju (standardno odstupanje) od 1 m/s²

TEHNIČKI PODACI

EZ-potvrda o podudarnosti

Husqvarna AB, SE-561 82 Huskvarna, Švedska, tel.: +46-36-146500, izjavljuje pod samostalnom odgovornošću da su uređaji za otpuhivanje **Husqvarna 525BX**, sa serijskim brojevima iz 2016. godine i kasnije (godina je jasno navedena na tipskoj pločici, nakon koje je naveden serijski broj), u saglasnosti sa zahtjevima DIREKTIVE VIJEĆA:

- od 17. maja 2006. „u vezi sa mašinom“ **2006/42/EZ**.
- od 26 februar 2014 "u vezi elektromagnetske kompatibilnosti" **2014/30/EU**.
- od 8 maja 2000 "u vezi stvaranja buke prema okolini" **2000/14/EZ**. Procjena prilagođenosti prema Aneksu V.

Za informacije u vezi sa jačinom buke, pogledajte odjeljak Tehnički podaci.

Sledeći standardi su primjenjeni: **EN ISO 12100:2010, CISPR 12:2009, EN 15503:2009/A1:2013**

SMP Svensk Maskinprovning AB, Box 7035, SE-750 07 Uppsala, Švedska, je obavio dobrovoljno tipsku kontrolu za Husqvarna AB. Certifikati imaju broj: **SEC/14/2423**

Huskvarna 30 Mart 2016



Per Gustafsson, Šef razvoja (Ovlašteni predstavnik za kompaniju Husqvarna AB i odgovoran za tehničku dokumentaciju.)

SEMBOLLERİN AÇIKLANMASI

Semboller

UYARI! Yanlış veya dikkatsizce kullanıldığında bu makine, kullanan veya başkaları açısından ciddi veya ölümcül yaralanmalara yol açabilecek tehlikeli bir araç haline gelebilir.



Makineyi kullanmadan önce kullanım kılavuzunu iyice okuyarak içeriğini kavrayınız.



Her zaman kullanılması gereken malzemeler:

- Gürültüye karşı kulaklık
- Gözlerin korunması onaylanmıştır
- Toz riski varken solunum maskesi kullanılmalıdır.



Eldivenler ihtiyaç duyulduğu zaman kullanılabilir.



Bu ürün geçerli CE direktiflerine uygundur.



Üfleyci, geriye sıçrayabilecek nesnelere güçlü bir şekilde fırlatabilir. Bu, önerilen güvenlik donanımı kullanılmazsa ciddi göz yaralanmalarına neden olabilir.



Üfleyci operatörü, insan veya hayvanların 15 metreden daha yakında bulunmamasını sağlamalıdır. Aynı alanda birden fazla operatör çalışıyorsa en az 15 metrelik güvenlik mesafesi bırakılmalıdır.



Yakıt pompası.

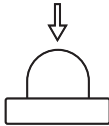

Çevreye verdiği gürültü emisyonları Avrupa Birliği'nin direktiflerine uygundur. Makinenin emisyonları Teknik bilgiler bölümünde ve etikette belirtilmiştir.



Makina üzerindeki diğer semboller/etiketler kimi pazarlarda onay almak için gerekli özel koşullarla ilgilidir.

Motor, anahtar durdurma konumuna getirilerek kapatılır. NOT! Durdurma anahtarı otomatik olarak çalıştırma konumuna döner. Motorun istenmeden çalışmasını önlemek için montaj sırasında, motoru kontrol ederken ve/veya bakım yaparken buji kapaklarının çıkarılması gerekir.

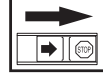

Düzenli aralıklarla temizlik gerekmektedir.

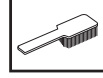

Gözle bakarak kontrol.



Yakıt doldurma yeri.



Jikle kolu "açık konumda".



Jikle kolu "kapalı konumda".

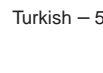

İÇİNDEKİLER

İçindekiler

SEMBOLLERİN AÇIKLANMASI	
Semboller	505
İÇİNDEKİLER	
İçindekiler	506
Başlamadan önce aşağıdaki konulara dikkat ediniz:	506
GİRİŞ	
Değerli Müşterimiz,	507
NE NEDİR?	
Üfleyicide ne nedir?	508
GENEL GÜVENLİK AÇIKLAMALARI	
Genel	509
GİVENLİK AÇIKLAMALARI	
Kişisel koruyucu araçlar	511
Makinenin güvenlik donanımı	511
MONTAJ	
Üfleme borusu	514
YAKIT KULLANIMI	
Çalıştırıcı	515
Yakıt ikmali	516
ÇALIŞTIRMA VE DURDURMA	
Çalıştırma ve durdurma	517
ÇALIŞMA TEKNİKLERİ	
Genel çalışma açıklamaları	519
BAKIM	
Karbüratör	521
Susturucu	521
Soğutucu sistem	521
Buji	521
Hava filtresi	522
Bakım şeması	523
TEKNİK BİLGİLER	
Teknik bilgiler	524
Uygunluk konusunda AB deklarasyonu	525

Başlamadan önce aşağıdaki konulara dikkat ediniz:

Kullanım kılavuzunu dikkatle okuyunuz.



UYARI! Kesme işlemini yaparken uzun süre gürültüye maruz kalma, duyma bozukluğuna yol açabilir. Bu nedenle daima onaylanmış bulunan, gürültüye karşı koruma cihazı kullanınız.



UYARI! İmalatçının izni olmaksızın makinenin orijinal yapısı hiçbir biçimde değiştirilemez. Her zaman orijinal yedek parça kullanılmalıdır. Yetkili olmayan kişiler tarafından yapılan değişiklikler ve/veya orijinal olmayan parçalar, kullanıcının yaralanmasına ya da ölümüne neden olabilir.



UYARI! Dikkatsizce ya da yanlış kullanıldığında üfleyici tehlikeli bir araçtır ve ciddi, hatta ölümcül yaralanmalara neden olabilir. Bu Kullanım kılavuzunun içeriğini okumanız ve anlammanız son derecede önemlidir.

Husqvarna AB ürünlerini sürekli olarak geliştirmeye çalışmaktadır, bu yüzden ürünlerin biçim ve görünüşleri konusunda önceden haber vermeksizin değişiklik yapma hakkımız saklıdır.

Üfleyici yalnızca çimenlik alanları, bahçe yollarını, asfalt yolları ve benzeri yerleri temizlemek için tasarlanmıştır.

GİRİŞ

Değerli Müşterimiz,

Bir Husqvarna ürünü aldığınız için sizi kutlarız. Husqvarna, İsveç Kralı XI. Karl'ın ağızdan dolma tüfek yapımı için Husqvarna nehri kıyısında bir fabrika kurulmasını emrettiği 1689 yılından bu yana olan birikimin ve geleneğin ürünüdür. Su gücüyle çalışan bir fabrika için Husqvarna nehrinin sularından yararlanmak amacıyla yapılan yer seçimi de son derece mantıklıydı. 300 yılı aşkın ömrü süresince Husqvarna fabrikası, odun sobasından modern mutfak malzemelerine, dikiş makinelerine, bisikletlere, motosikletlere kadar birçok farklı ürün imal etmiştir. İlk motorlu çim biçme makineleri 1956 yılında üretilmeye başlandı ve bunun ardından 1959'da zincirli testereler geldi; Husqvarna'nın bugün uzmanlaştığı alan da bu oldu.

Günümüzde artık Husqvarna, en büyük önceliği kalite olan, dünyanın en önde gelen orman ve bahçe ekipmanı üreticisidir. Misyonumuz, ormancılık ve bahçeciliğin yanı sıra inşaat sektörü için de motorla çalışan ekipmanlar geliştirmek, üretmek ve pazarlamaktır. Husqvarna'nın amacı, ergonomik, kullanılabilirlik, güvenlik ve çevre koruması konularında da her zaman en önde olmaktır. İşte bu nedenle, çalıştığımız bu alanlarda sizlere farklı özellikleri olan ürünler geliştirmiş bulunmaktayız.

Ürünlerimizi kalite ve performans açısından büyük bir memnuniyetle uzun yıllar kullanacağımıza inanıyoruz. Ürünlerimizden herhangi birini satın almanız, gerektiğinde profesyonel onarım ve servis hizmetlerine ulaşmanızı sağlar. Makinenizi satın aldığınız yer yetkili bayilerimizden biri değilse, size en yakın servis istasyonunun adresini isteyin.

Dileğimiz, ürünümüzden memnun kalmanız ve uzun yıllar kullanmanızdır. Bu kullanım kılavuzunu değerli bir belge olarak koruyun. İçinde önerilenleri (kullanım, servis, bakım, vs.) yerine getirerek makinenizin ömrünü uzatabilir ve elden düşme satış değerini artırabilirsiniz. Bir gün makinenizi satarsanız, yeni sahibine kullanım kılavuzunu da vermeyi ihmal etmeyin.

Husqvarna ürünlerini kullandığınız için teşekkür ederiz.

Husqvarna AB ürünlerini sürekli olarak geliştirmeye çalışmaktadır, bu yüzden ürünlerin biçim ve görünüşleri konusunda önceden haber vermeksizin değişiklik yapma hakkımız saklıdır.

NE NEDİR?

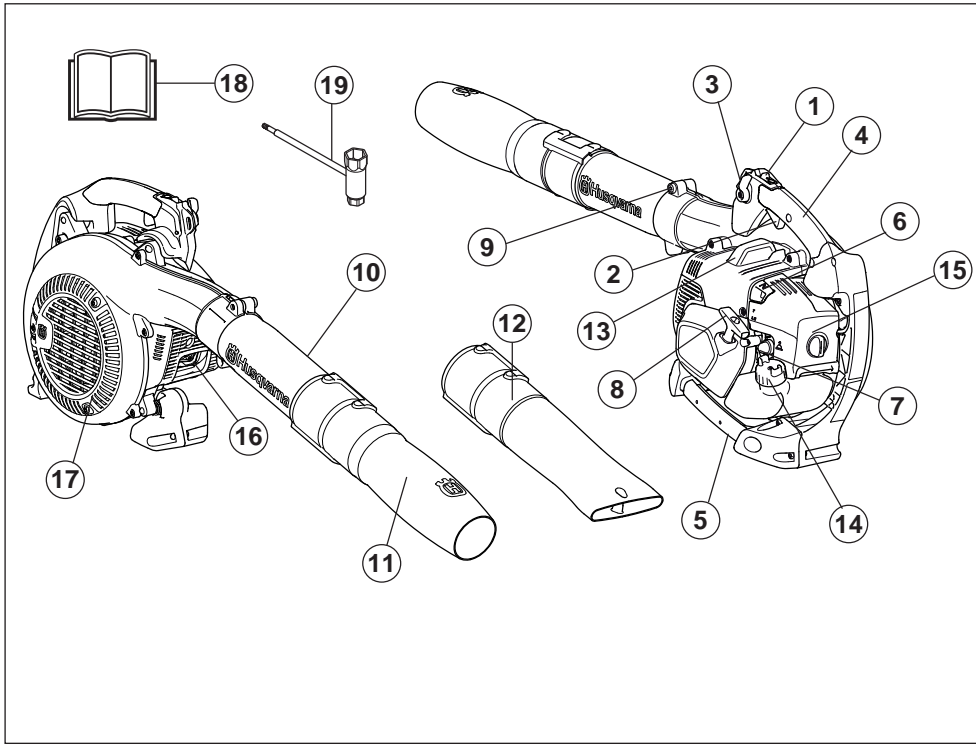

Üfleyicide ne nedir?

- | | |
|--------------------------------|-------------------------|
| 1 Stop düğmesi | 10 Ara boru |
| 2 Gaz kontrolü | 11 Yuvarlak uç |
| 3 Gaz ayarları kontrolü | 12 Düz uç |
| 4 Kontrol kolu/Çalıştırma kolu | 13 Buji |
| 5 Kol | 14 Depo kapağı |
| 6 Şok ayar kolu | 15 Hava filtresi |
| 7 Yakıt pompası | 16 Susturucu |
| 8 Çalıştırma tutacağı | 17 Hava girişi ızgarası |
| 9 Boru kelepçesi vidası | 18 Kullanım kılavuzu |
| | 19 Anahtar |

GENEL GÜVENLİK AÇIKLAMALARI

Genel



UYARI! Dolaşım bozukluğu olan insanlarda fazla titreşime maruz kalmak dolaşım bozukluğuna veya sinir hasarına neden olabilir. Fazla titreşime maruz kalma belirtileri hissediyorsanız doktorunuza başvurun. Bu belirtilerden bazıları; uyuşma, hissizlik, gıdıklanma, iğne batması, ağrı, güç kaybı, cilt renginde veya durumunda değişikliklerdir. Bu belirtiler genelde parmaklarda, ellerde veya bileklerde görülür. Bu belirtiler soğuk havalarda daha da kötüleşebilir. Beyaz parmak hastalığı riskini azaltmak için aşağıdaki önlemler şiddetle önerilir.

Titreşim azaltıcı eldiven giyin.

Soğuk olmayan bir yerde sık sık en az 5 dakikalık molalar verin.

Her zaman sıkı bir şekilde kavrayın, ancak sapları sürekli aşırı basınçla sıkmayın.

Parmaklarınızda veya vücudunuzun diğer bölgelerinde rahatsızlık, kızamık ve şişlik hissederseniz kötüleşmeden doktora görünün.

ÖNEMLİ!

Üfleyci yalnızca çimenlik alanları, bahçe yollarını, asfalt yolları ve benzeri yerleri temizlemek için tasarlanmıştır.

Kullanmadan önce makineyi genel olarak kontrol edin ve bakım çizelgesini inceleyin.

Yorgun ya da içkili iken ya da görüş, karar verme ve bedensel denetim yeteneklerinizi etkileyebilecek olan bir ilaç almışsanız makineyi asla kullanmayınız.

Kişisel koruyucu araçlar kullanınız. Kişisel koruyucu araçlar bölümüne bakınız.

Uygun giyinin. Bol elbise veya takı giymeyin. Saçınızı, elbisenizi ve eldivenlerinizi hareketli parçalardan uzakta tutun. Bol elbiseler, takılar veya uzun saç hareketli parçalara takılabilir.

Artık orijinal imalatına benzerliği kalmayacak biçimde yapısal değişikliğe uğratılmış bir makineyi asla kullanmayınız.

Hiçbir zaman arızalı bir makineyi kullanmayın. Bu kılavuzda belirtilen güvenlik kontrolleri ile bakım ve servis talimatlarına uyun. Bazı bakım ve servis işlerinin sadece yetkili ve kalifiye teknisyenler tarafından yapılması gerekir. Bakım başlığı altındaki talimatlara bakın.

Çalıştırmadan önce tüm kapak ve siperler takılmalıdır. Elektrik şoku riskini engelleyebilmek için buji kapağının ve ateşleme kablosunun hasarsız olduğundan emin olun.

Üfleyci operatörü, insan veya hayvanların 15 metreden daha yakında bulunmamasını sağlamalıdır. Aynı alanda birden fazla operatör çalışıyorsa en az 15 metrelik güvenlik mesafesi bırakılmalıdır.

Hiçbir zaman makineyi çocukların kullanmasına izin vermeyin.

Kullanım kılavuzu içeriğini anladığınızdan emin olmadan hiçbir kimsenin makineyi kullanmasına izin vermeyin.

Çalışmaya başlamadan önce herhangi bir nesnenin hava giriş bölgesini tıkayıp tıkamadığını mutlaka kontrol edin.

Her zaman yerel yetkililere başvurun ve aşağıdaki uygulanabilir direktifleri izlediğinizden emin olun.

Vücudunuzun tüm bölümlerini sıcak yüzeylerden uzakta tutun. Metal parçalar ve motor kapağı, çalışma sırasında yüksek sıcaklıklara ulaştığından bu durum ciddi yanıklara neden olabilir.

Motor çalışırken asla giriş ızgarasındaki pislikleri çıkarmayın. Dönen üfleyci fanıyla temas, ciddi yaralanmalara neden olur.



UYARI! Bu makine, çalışması sırasında bir elektromanyetik alan oluşturur. Bu alan, bazı koşullarda aktif veya pasif tıbbi implantlarda girişime neden edebilir. Ciddi veya ölümcül yaralanma riskini azaltmak için, tıbbi implantlar takılı kişilerin, bu makineyi çalıştırmadan önce doktorlarına ve tıbbi implant üreticisine danışmanlarını öneririz.

GENEL GÜVENLİK AÇIKLAMALARI

Çalıştırma

- Kapalı yerde makineyi asla çalıştırmayınız. Egzos dumanları tehlikeli olabilir.
- Etrafınızı gözlemleyip hiçbir insanın veya hayvanın üfleyleyici ile temasa geçemediğinden emin olun.

Makineyi yere koyun, makine gövdesini sağ elinizle yere doğru bastırın (NOT! Ayağınızla değil). Çalıştırma kolunu sol elinizle kavrayıp ardından hızlı ve düz bir şekilde çekin.

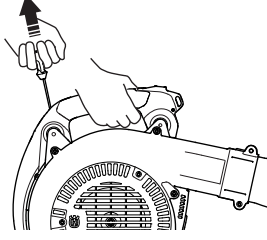

Yakıt güvenliği

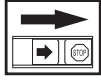

- Yakıt tankını, doldurucu koruyucusu ile beraber kullanınız.
- Motor çalışır durumdayken asla yakıt ikmali yapmayınız. Yakıtı doldurmadan önce motoru durdurun ve motorun soğumasını bekleyiniz.
- Yakıt ikmali ve yakıt karıştırma sırasında havalandırma konusuna özen gösteriniz (benzin ve ikili yağ).
- Derinizin yakıtla temasından kaçınınız. Yakıt, deride tahrişlere yol açar ve aynı zamanda insanın derisinin renginin değişmesine neden olur.
- Makineyi çalıştırmadan önce, yakıt ikmal yerinden en az 3 m uzaklaşınız.

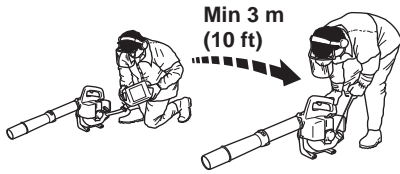

- Aşağıdaki durumlarda makineyi asla çalıştırmayınız:
 - Eğer motorun yakıt tankına doldurduğunuz yakıttan, yakıt döküntüsü varsa: Dökülen bütün yakıtı siliniz ve kalan benzinin buharlaşmasını bekleyiniz.
 - Eğer yakıt döküntüsü size veya elbisenize bulaşırsa, hemen elbisenizi değiştiriniz. Yakıt döküntüsü ile temas eden vücudunuzun bölümlerini hemen yıkayınız. Yakıt döküntüsü ile temas eden vücudunuzun bölümlerini sabun ve suyla yıkayınız.
 - Yakıt sızdırıyorsa. Depo kapağı ve yakıt kablolarında sızma olup olmadığını düzenli olarak denetleyiniz.

Taşıma ve saklama

- Makineyi ve yakıtı, kıvılcım ve alev sızıntısı riskinin olmadığı, örn: elektrik makinelerinin, elektrik motorlarının, elektrik kontağının/elektrik düğmesinin veya ısı dağıtım merkezlerinin bulunmadığı ortamlarda muhafaza ediniz ve taşıyınız.
- Yakıtın taşınması ve korunmasında yalnızca özel olarak tavsiye edilen ve onaylanmış bulunan araçlar kullanılacaktır.
- Makinenin uzun süre koruması durumunda, yakıt tankı, mutlaka boşaltılmalıdır. En yakındaki benzin istasyonu ile temasa geçerek elinizdeki benzin fazlasını ne yapmanız gerektiğini sorunuz. Yakıt tankını boşaltın ve tüm yakıt boşaltılana kadar primere basın. Bujiyi çıkarın ve silindirin içine bir kaşık 2 zamanlı motor yağı koyun. Motoru birkaç kez döndürün, ardından bujiyi yerine takın.
- Makinenin iyice temizlenmiş olmasına ve onu uzun süreli koruma altına almadan önce tümüyle yetkili servisin denetiminden geçmiş olmasına özen gösteriniz.
- Nakliye sırasında makineyi emniyete alın.
- Makineyi kuru, serin, iyi havalandırılan ve tozsuz bir yerde saklayın. Makineyi çocukların ulaşamayacağı bir yerde saklayın.



UYARI! Yakıtı taşıırken çok dikkatli olunuz. Patlama ve yanma riskinin olabileceğini düşününüz.

GÜVENLİK AÇIKLAMALARI

Kişisel koruyucu araçlar



UYARI! Makineyi her kullandığınızda, onaylanmış kişisel koruyucu araçlar kullanmalısınız. Kişisel koruyucu araçlar sakatlanma tehlikesini ortadan kaldırmazlar da, herhangi bir kazanın meydana gelmesi durumunda yaralanma derecesini azaltırlar. Uygun kişisel koruyucu araçlar seçmekte satıcınızın yardımını isteyiniz. Makineyi kullanmadan önce kullanım kılavuzunu iyice okuyarak içeriğini kavrayınız.



UYARI! Gürültüye karşı koruma cihazı kullanılırken, uyarı sinyallerine ve seslere karşı daima dikkatli olunuz. Motor durdurulduktan hemen sonra, gürültüye karşı koruma cihazını çıkartınız.

- Eldivenler ihtiyaç duyulduğu zaman kullanılabılır.



- Gürültüye karşı koruma cihazı, yeterli bir susturucu etkisi sağlıyorsa kullanılmalıdır.

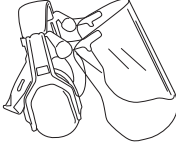

- Daima onaylanmış bulunan göz koruma cihazları kullanılmalıdır. Miğferin ön parçasında kullanılan koruma gözlüğü de mutlaka onaylanmış olmalıdır. Koruma gözlüğünün onaylanmış olması demek, ABD'nin ANSI Z 87.1. standartları na veya AB ülkelerinin EN 166 standartları için aranan şartlara uygun olması anlamına gelir. Fırlayan dallar veya nesnelere göze zarar verebilir.

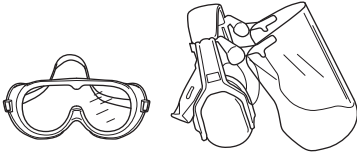

- Kaygan olmayan ve sağlam çizme kullanınız.



- Her zaman kalın, uzun pantolon; çizme, eldiven ve uzun kollu gömlek giyin. Döner parçalara çekilen nesnelere yaralanmaya neden olması riskini azaltmak için bol giysiler, eşarplar, takılar vb. eşyaları kullanmayın. Saçınız omuzlarınızdan aşağı inmeyecek şekilde toplayın.
- Toz riski varken solunum maskesi kullanılmalıdır.

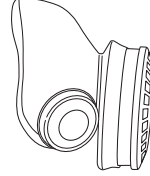

- İlk yardım çantası her zaman kolay ulaşılabılır bir yerde olmalıdır.



Makinenin güvenlik donanımı

Bu bölümde, makinenin güvenlik donanımı konusunda ayrıntıların neler olduğu, bunların hangi işlemlere sahip bulunduğu ve doğru çalışıp çalışmadığına emin olmak için kontrol ve bakımın nasıl gerçekleştirileceği açıklanmaktadır. Bu teçhizatın makinenin neresinde olduğunu görmek için Ne nedir? bölümüne bakınız.



UYARI! Güvenlik teçhizatı işlemeyen bir makineyi asla kullanmayınız. Bu bölümde sıralanan denetim, bakım ve servis ile ilgili açıklamalara uyunuz.

Stop düğmesi

Stop düğmesi, motoru durdurmak için kullanılır.

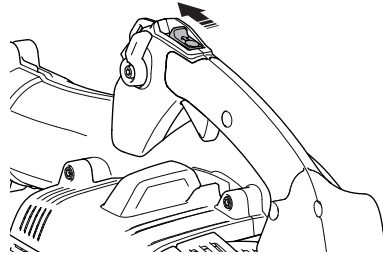

İnceleme ve bakım gerçekleştirmek için ateşleme kablosunu ve bujiyi çıkarın.

GÜVENLİK AÇIKLAMALARI

Titreşim emici

Makineniz, elden geldiğince, titreşimsiz ve kolay bir kullanım için tasarlanmış bir titreşimden arındırma sistemi ile donatılmıştır.

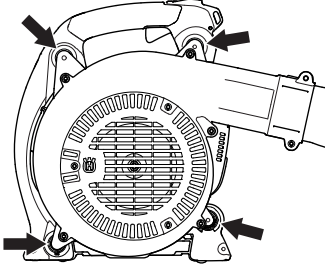

UYARI! Titreşimlere maruz kalmak, kan dolaşımı bozukluğu bulunan kişilerde, kan damarı veya sinirsel hastalıklara neden olabilir. Titreşimden meydana gelen herhangi bir rahatsızlık durumunda, doktora gidiniz. Örneğin: bu tür semptomlar, uyuşukluk, duyarlılığını yitirme, gıdıklanmalar, batmalar, ağrılar veya normal gücünü yitirme, derinin yüzeyinin veya renginin değişimi gibi ortaya çıkabilmektedir. Bu tür semptomlar alışa geldiği şekilde, parmaklarda, ellerde veya bileklerde görülür. Düşük ısıda riskler daha fazla artabilir.

Susturucu



Susturucu, olanak elverdiğince, motor saçınlarından kullanıcıyı korumak üzere ve sesin düzeyini düşürmek için yapılmıştır.

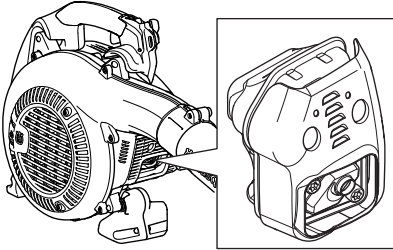

Katalizatör ile donatılmış susturucu, aynı zamanda gazın içinde bulunan zararlı maddeleri en aza indirmek için donatılmıştır.

Sıcak ve kuru iklimlere sahip ülkelerde yanma riskinin (yukarıda adı geçen makine için) olduğu açıktır. Bu nedenle böyle bir susturucu donatmayı uygun bulduk. Kıvılcım odası

ağı. Makinenizin susturucusunun, yukarıda adı geçen böyle bir kıvılcım odası ağına olup olmadığını kontrol ediniz.

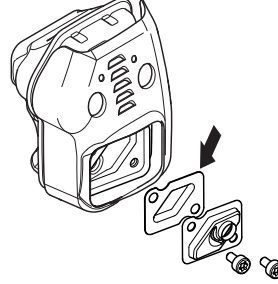

Susturucular açısından, kullanım kılavuzunda belirtilen denetim, bakım ve servisi yerine getirmeniz büyük önem taşımaktadır.

Susturucusu aşınmış bir makineyi asla kullanmayınız.

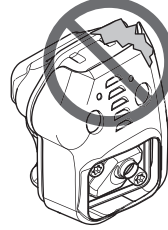

Susturucunun makinenin içine oturmuş olduğunu düzenli olarak denetleyiniz.

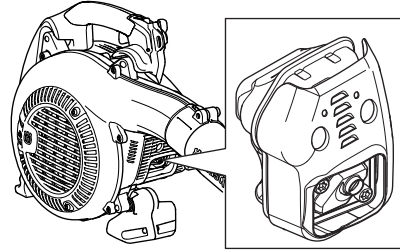

Eğer makinenizin susturucusu kıvılcım tutma ağına sahip ise o da düzenli olarak temizlenmelidir. Yanlış yerleştirilmiş bir ağı motorun ısınmasına ve ciddi biçimde arızalanmasına yol açar.

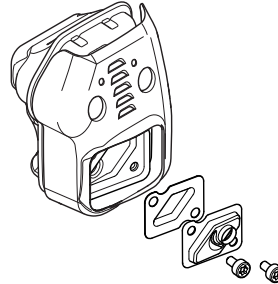

GÜVENLİK AÇIKLAMALARI

Kıvılcım önleyicinin doğru şekilde yerine vidalandığını kontrol edin.



UYARI! Katalizatör susturucusu çok ısınır, bu nedenle makinenin kullanımı sona erdikten sonra sıcaklığı hemen kaybolmaz. Susturucunun ısınması, makine boşta çalışırken de devam eder. Susturucuya dokunmak, deride yaralanmalara neden olabilir. Yanma tehlikesine karşı dikkatli olunuz.



UYARI! Susturucunun içinde kanserojen olabilecek kimyasal maddeler bulunmaktadır. Susturucunun hasar görmesi durumunda bu maddelere temas etmeyin.

Hava filtresi

Yaprak üfleleyiciyi asla hava filtresi olmadan veya hasarlı ya da deforme olmuş filtre elemanı ile kullanmayın. Filtrelenmemiş, tozlu hava motoru hızla kullanılamaz hale getirebilir.

MONTAJ

Üfleme borusu

Üfleme borusunun birime kanca slotlu montaj sistemi vardır.

- Üfleme borusunu takmak veya çıkarmak için boru kelepçesi vidası gevşetilmelidir.
- Üfleleyici hava çıkışındaki slotu, boru ve yuvadaki delikler hizalanana kadar ara boru ve giriş borusundaki kalkık nervürle hizalayın.
- Boru kelepçesi civatasını tekrar sıkın.

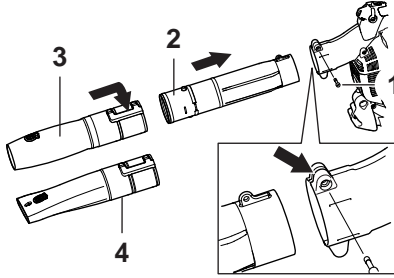

- 1 Boru kelepçesi vidası
- 2 Ara boru
- 3 Yuvarlak uç
- 4 Yüksek hızlı uç

YAKIT KULLANIMI

Çalıştırıcı

DİKKAT! Makine, iki zamanlı bir motorla donatılmış olup, her zaman benzin ve iki zamanlı motor yağı karışımı kullanılarak çalıştırılmaktadır. Doğru karışımın elde edilebilmesi için karıştırılacak yağ miktarının hassas şekilde ölçülmesi önemlidir. Az miktarda yakıt karıştırılıyorsa, küçük yanlışlıklar bile karışımdaki oranları belirgin şekilde etkileyebilir.



UYARI! Yakıtla uğraşırken iyi bir havalandırmaya özen gösteriniz.

Benzin

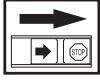

DİKKAT! Daima yağ kırıntısı bulunan kaliteli benzin (en az 90 oktan) kullanınız.



- Tavsiye edilen en düşük oktan sayısı 90'dır. Eğer motor, 90 oktandan daha az bir benzinle sürülüyorsa buna vurma adı verilir. Bu durum motorun ısınmasını artırmasına ve bunun sonucunda da motorda bozulmalara neden olur.
- Sürekli yüksek devirde yapılan çalışmalarda yüksek sayıda oktan bulunan yakıt kullanılması tavsiye edilir. İyi kalite kurşunsuz benzin kullanın.

Etanol karışımı yakıt E10 kullanılabilir (maks %10 etanol karıştırılabilir). E10'un üzerindeki etanol karışımlarının kullanılması, motorun zarar görmesine yol açabilecek şekilde yetersiz çalışmaya neden olabilir.

İki-strok yağı

- En iyi sonucu ve performans sağlamak için, iki-strok motorlar düşünülerek üretilmiş olan HUSQVARNA iki-strok yağını kullanınız. Karışım 1:50 (%2).
- Eğer HUSQVARNA çift yoğunluklu yağ bulamazsanız, hava soğutuculu motorlar için imal edilmiş olan yüksek kaliteli başka bir çift yoğunluklu yağ kullanılmalıdır. Yağ seçimi için acentanıza başvurunuz. Karıştırma oranı 1:33 (3%).
- Su soğutucu dışarı motorlar için imal edilmiş olan çift yoğunluklu yağları kesinlikle kullanmayınız.
- Dört çekişli motorlar için imal edilmiş olan yağları kesinlikle kullanmayınız.

Benzin, litre	İki-strok yağı, litre	
	2% (1:50)	3% (1:33)
5	0,10	0,15
10	0,20	0,30
15	0,30	0,45
20	0,40	0,60

Karışım

- Benzin ve yağ her zaman, benzin için uygunluğu onanmış, temiz bir kapta karıştırınız.
- Her zaman, karıştırılacak olan benzinin yarısını karıştırarak işe başlayınız. Daha sonra yağın tümünü dökünüz. Yakıt karışımını katıştırınız (çalkalayınız). Daha sonra geri kalan benzinini dökünüz.
- Makinenin yakıt deposu dolmadan önce yakıt karışımını özenle katıştırınız (çalkalayınız).

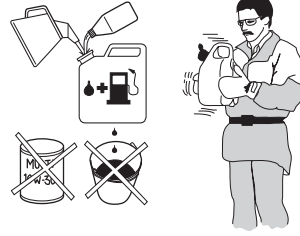

- Bir aylık bir ihtiyaçtan daha fazla yakıt karıştırmayınız.
- Eğer makine uzun bir süre kullanılmıyorsa yakıt deposu boşaltılıp temizlenmelidir.

YAKIT KULLANIMI

Yakıt ikmali

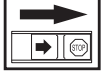

UYARI! Aşağıdaki önlemler yangın olasılığını azaltır.

Yakıt dolumunu iyi havalandırılan bir alanda yapın. Yakıt dolumunu kesinlikle kapalı mekânlarda yapmayın.

Yakıtın yakınında sigara içmeyiniz ve/veya sıcak bir cisim buldurmayınız.

Motor çalışırken yakıt ikmali yapmayınız.

Yakıtı doldurmadan önce motoru durdurun ve motorun soğumasını bekleyiniz.

Yakıt doldururken, olası bir fazla basıncın yavaşça kaybolması için depo kapağını yavaşça açınız.

Yakıt ikmalinden sonra depo kapağını iyice sıkıştırarak kapatınız.

Eğer motorun yakıt tankına doldurduğunuz yakıttan, yakıt döküntüsü varsa: Dökülen bütün yakıtı siliniz ve kalan benzinin buharlaşmasını bekleyiniz.

Başlamadan önce mutlaka makineyi doldurma alanından ve kaynağından uzaklaştırın.

- Makineyi çalıştırmadan önce, yakıt ikmal yerinden en az 3 m uzaklaşınız.

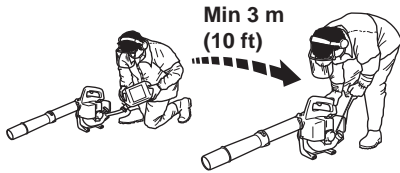

- Yakıt deposunun kapağını kurulumuz ve temizleyiniz. Yakıt deposunun çevresindeki kirler çevre kirliliğine neden olur.
- Yakıt deposunu tam olarak doldurmadan önce kabı sallayarak tam olarak karıştırdığınızdan emin olunuz.
- Her kullanımdan önce yakıt seviyesini kontrol edin ve yakıtın genişmesi için yer bırakın, çünkü motordan ve güneşten gelen ısı yakıtın genişleşip taşmasına neden olabilir.
- Tutma yerinin kuru olmasına ve yağ ve yakıt bulaşmamış olmasına dikkat edin.
- Yakıt korunmasında, bu amaç için özel olarak yapılmış ve onanmış kaplar kullanılmalıdır.

ÇALIŞTIRMA VE DURDURMA

Çalıştırma ve durdurma



UYARI! Başlamadan önce mutlaka makineyi doldurma alanından ve kaynağından uzaklaştırın. Makineyi düz bir yüzeye yerleştirin.

Yetkili olmayan kişi veya kişilerin çalışma alanına girmemesine özen gösteriniz, aksi takdirde bu insanların yaralanmaları riski almış olursunuz. Güvenlik mesafesi 15 metredir.

Makine yalnızca tam tasarımı içinde çalıştırılabilir. Makine tüm korumalar takılmadan çalıştırılırsa yaralanma riski vardır.

Çalıştırma

Gaz konumu: Gaz konumu ayarını boşa çalışma konumuna ayarlayın.

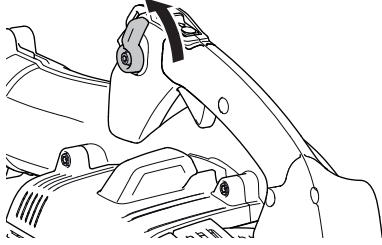

Yakıt pompası: Yakıt pompasının kauçuk torbasına, yakıt dolmaya başlayıncaya kadar defalarca basınız. Kauçuk torbanın tamamen dolmasına gerek yoktur.

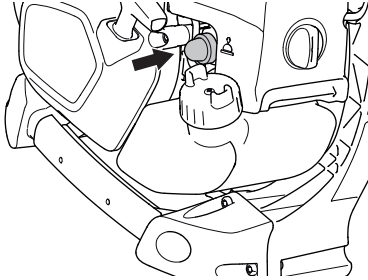

Soğuk motor

Jikle: Jikle jikle durumuna getiriniz.

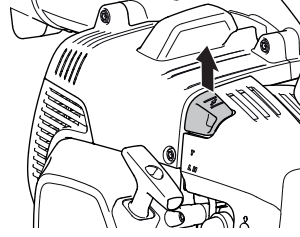

Sağ elinizi kullanarak makine gövdesini yerde tutun (DİKKAT! Ayağınızla değil!).

Çalıştırma kolunu tutup direnç hissedene kadar (çalıştırma dişli çark mandalları sapı) ipi sol elinizle çekin. Ardından hızlı ve güçlü bir şekilde ipi çekin. **Çalıştırma ipini hiçbir zaman elinize dolamayınız.**

Motor çalışmaya başlayana kadar ipi çekmeye devam edin (veya maksimum 5 çekiş).

Jikle kontrolünü çalışma konumuna getirin.

Motor çalışana kadar ipi çekin ve hızı kontrol etmek için motor hızını artıran gaz tetiğini yavaş yavaş çalıştırın.

Sıcak motor

Soğuk motor için başlatma talimatının aynısını kullanın, ancak jikle jikle konumuna getirmeyin. Birkaç denemeden sonra motor çalışmazsa jikle jikle kapatıp ipi tekrar tekrar çekin.

Motor çalıştığı anda (boşa çalışırken bile) hava gönderilir.

Motor, birkaç denemeden sonra aşırı boğma nedeniyle çalışmadığında, jikle jikle açıp ipi tekrar tekrar çekin.

DİKKAT! Çalıştırma ipini tümüyle dışarı doğru çekmeyiniz ve tümüyle dışarı doğru çekilmiş durumdayken elinizden bırakmayınız. Bu durum, makinenin arızalanmasına yol açabilir.

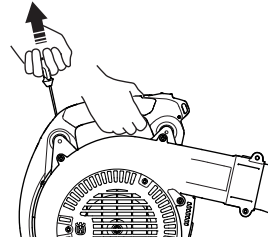

ÇALIŞTIRMA VE DURDURMA

DİKKAT! İşaretli alana hiçbir şekilde dokunmayın. Bu alanla temas, yanıklara veya buji kapağı hasarlıysa, elektrik çarpmasına neden olabilir. Her zaman olduğu gibi eldiven kullanın. Buji kapağı hasarlı makineyi kullanmayın.

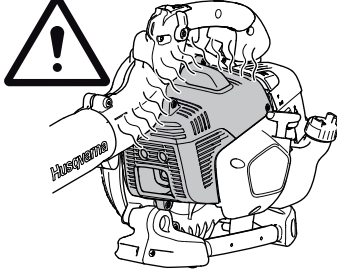

Stop

Gaz tetiğini boşa çalışma konumuna getirin ve motor tamamen durana kadar durdurma anahtarına basın.

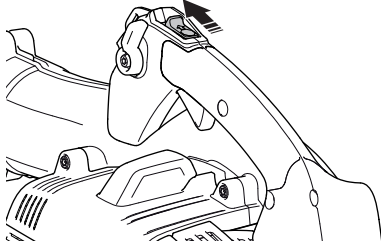

DİKKAT! Durdurma anahtarı otomatik olarak çalıştırma konumuna döner. Motorun istenmeden çalışmasını önlemek için montaj sırasında, motoru kontrol ederken ve/veya bakım yaparken buji kapaklarının çıkarılması gerekir.

ÇALIŞMA TEKNİKLERİ

Genel çalışma açıklamaları

ÖNEMLİ! Bu bölümde, üfleycileri kullanırken uyulması gereken temel güvenlik kuralları açıklanmıştır. Cihazın kullanılması esnasında, emin olmadığımız herhangi bir durumda karşılaşırsanız bir bilirkişiye danışınız. Bu durumda satıcıyla veya servisinizle temasa geçiniz. Yeterli derecede kaliteli olmayan ve çok zor ustalık gerektiren ürünleri kullanmaktan kaçınınız.

Çevredeki insanları rahatsız etmemek için akşamın geç saatleri veya sabahın erken saatleri gibi uygun olmayan zamanlarda makineyi kullanmaktan kaçınınız. Aynı anda kullanılan ekipman ünitesi sayısını sınırlandırarak gürültü düzeyini azaltınız. Çevrenize olabildiğince az rahatsızlık vermek için temel talimatları okuyun ve izleyin.

- Bu üfleyci taşınabilir tiptedir. Üfleyci, el ile tutma kolundan tutularak kullanılır. Bu koldan çalıştırılır ve çalıştırma sırasında buradan kontrol edilir. Püskürtülen havanın hızı, gaz ile kontrol edilir. Uygulama için en uygun hızı seçin. Üfleyciyi kullanırken parmağınızı sürekli olarak gazda tutmamak için gereken gaz miktarı, gaz ayarlayıcı (D) ile ayarlanabilir. Gaz ayarlayıcı tam olarak itildiğinde tam gaz elde edilir.

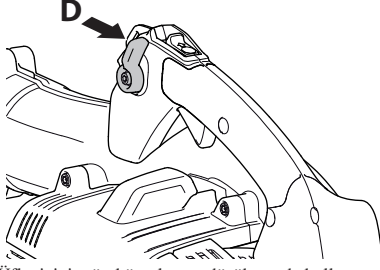

- Üfleyciyi mümkün olan en düşük gazda kullanın. Makineyi tam gazda kullanmak nadiren gerekir birçok iş yarım gazda yapılabilir. Düşük gaz daha az gürültü ve daha az toz anlamına gelir, toplanan/taşınan çöplerin kontrol altında tutulmasını da kolaylaştırır.
- Yere yapışmış çöpleri ayırmak için tırmık veya süpürge kullanın.

- Üfleycinin ağızını yere olabildiğince yakın tutun. Hava akımını yere olabildiğince yakın tutmak için üfleme borusunu boydan boya kullanın.

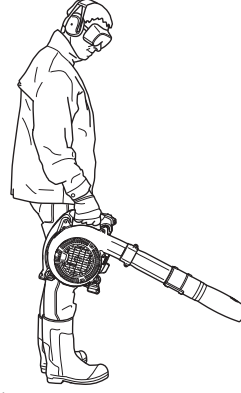

- İşiniz bittikten sonra temizlik yapın. Çöplerin başka bir bahçeye gitmediğinden emin olun.
- Gereksiz gürültüden kaçınmak için makineyi normal çalışma saatlerinde kullanın. Sabah erken veya gece geç çalışmayın.



UYARI! Çevrenize dikkat edin. Çalıştığımız alana yaklaşan bir kişi olursa bu kişi güvenli mesafede oluncaya kadar gaz kontrolünü en düşük gaza ayarlayın. Üfleyciyi insanlara, hayvanlara, oyun alanlarına, açık pencerelere, arabalara vs. doğrultmayın.

Temel güvenlik kuralları



- 15 metre olan çalışma alanında hiçbir yetkisiz kişi ya da hayvan bulunmamalıdır.
- Yakıt doldurmadan önce motorun soğumasını bekleyin.
- Vücudunuzun tüm bölümlerini sıcak yüzeylerden uzakta tutun.
- Motor çalışırken bujiye veya ateşleme kablosuna asla dokunmayın. Bujiye ya da prize dokunmak elektrik şokuna neden olabilir.
- Güçlü hava akımları, nesnelere geriye sıçratarak ciddi göz yaralanmalarına neden olabilecek kadar hızlı hareket ettirebilir.
- Püskürtülen havayı insanlara veya hayvanlara doğrultmayın.
- Aksesuarları veya diğer parçaları takmadan ya da sökmeden önce motoru durdurun.

ÇALIŞMA TEKNİKLERİ

- Kötü hava koşullarında çalışmaktan kaçınınız. Örneğin yoğun sis, kaygan zemin, ağacın düşme yönünü etkileyecek hava koşulları v.b. Kötü havalarda çalışmak yorucu olur ve tehlikeli durumlar oluşturabilir, örneğin, kaygan zemin.
- Tozlu alanları hafifçe ıslatarak veya sprey ekipmanı kullanarak üfleme zamanını en aza indirin.
- Su tüketimini azaltmak için örgü, perde, ızgara, veranda vb. çimenlik alanlardaki ve bahçelerdeki farklı uygulamalarda su hortumu yerine üfleyciyi kullanın.
- Hareket edebilme ve ayakta durabilme olanağınızın olmasına özen gösteriniz. Olası engellere (kök, taş, dal, çukur v.b.) dikkat ediniz. Kapalı bir arazide çalışırken çok dikkatli olunuz.
- Makinenin motorunu, kullanmadığınız zaman ve yanında bulunmadığınız zaman çalışır vaziyette bırakmayınız.
- Makinenizin motorundan dışarıya atılmış olan gaz kolmonoksid gazı içermektedir ve kolmonoksid zehirlenmesine neden olabilir. Bu nedenle makineyi asla evin içinde veya hava sirkülasyonunun çok az olduğu yerlerde çalıştırmayınız ve kullanmayınız.
- Üfleyciyi merdiven veya yapı iskelesi üzerindeyken kullanılmamalıdır.
- **DİKKAT!** Herhangi bir kaza durumunda, yardım olmadan asla bir daha makineyi çalıştırmayınız.
- Başkasının mülküne çöp üflenmediğinden her zaman emin olun.
- Birimi yakma, kendinize ve etrafa zarar verme olasılıklarından kaçınmak için üfleyciyi asla açık alevle doğrultmayın.
- Büyük yığınları taşımak için üfleyciyi kullanmak zaman alır ve gereksiz gürültü yaratır.
- Dengenizi iyi sağlayın ve yere sağlam basın.
- İşiniz bittiğinde makineyi dikey koyarak saklamalısınız.

Çalışma tekniğinin temeli



UYARI! Fırlayan nesnelere karşı dikkatli olun. Her zaman koruyucu gözlük takın. Taşlar, çöpler vs. gözlere fırlayabilir ve körlüğe ya da ciddi yaralanmaya neden olabilir. Yetkisiz kişileri yaklaştırmayın. Çocuklar, hayvanlar, çalışmamızı izleyenler ve yardımcı kişiler, 15 metrelik güvenlik bölgesinin dışında tutulmalıdır. Herhangi bir kimse yaklaşırsa makineyi derhal durdurun.



UYARI! Temizlik öncesinde her zaman makineyi durdurun.

Püskürtülen havanın hızı, gaz tarafından kontrol edilir. İlgili göreve en uygun hızı seçin.

Gaz konumunu, gaz konumu ayarları ile ayarlayabilirsiniz; böylece üfleyciyi kullanırken parmağınızı her zaman gaz üzerinde tutmanız gerekmez. Tamamen kontrol sağlandığında tam gaz elde edilir.

- Hava girişinin yaprak, çöp vb. ile engellenmediğini kontrol edin. Tıkanmış hava girişi, makinenin üfleme kapasitesini azaltıp motorun çalışma ısısını yükselterek motorun arızalanmasına neden olabilir. Motoru durdurun ve nesneyi çıkarın.
- Rüzgar yönüne dikkat edin. İşinizi kolaylaştırmak için rüzgar yönünde çalışın.
- Hava akımının zemine yakın çalışabilmesi için tam üfleyciyi uç eklentisini kullanın.

BAKIM

Karbüratör

Rölanti hızının ayarlanması

Bazı ayarlamaları yapmadan önce, hava filtresinin temiz olduğundan ve hava filtresi kapağı nı n tam olarak oturmuş olduğundan emin olunuz. Boş devir ayarı nı T anahtarını kullanarak yapın z (eğer ayar gerekiyorsa).

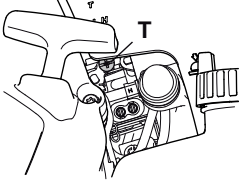

Tavsiyeler boşluktaki devir: Teknik bilgiler bölümüne bakınız.

Susturucu



DİKKAT! Belli bir takım eksozlar katalizator sistemiyle donatılmıştır. Makinenizin katalizator sistemiyle donatılmış olup olmadığı konusunda bilgi almak için Teknik veri bölümüne bakınız.

Susturucu, gürültü düzeyini azaltmak ve gaz artıklarının kullanıcından uzak tutmak üzere yapılmıştır. Gaz artıkları yüksek ısıya sahiptir ve egzozun kuru ya da yanabilir bir materyale çevrilmesi durumunda, yangın tehlikesine neden olabilecek kıvılcıklar taşır.

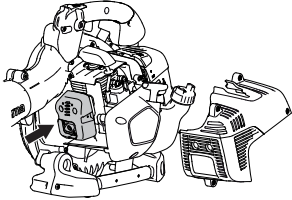

Kimi susturucular, özel bir kıvılcım tutucu ağı ile donatılmışlardır. Eğer makineniz böylesi bir donanımına sahipse, sözkonusu ağı haftada bir kez temizlenmelidir. Bu işlem, en iyi biçimde, çelik telli bir fırçayla yapılabilir. Katalizator sistemi bulunmayan eksozlu makinelerde şebeke ağının temizlenmesi ve olası olarak haftada bir kez değiştirilmesi gerekir. Katalizator sistemi bulunan eksozlu makinelerde şebeke ağının temizlenmesi ve olası olarak ayda bir kez değiştirilmesi gerekir. **Olasılıklar şebeke ağında bozulmalar meydana geldiğinde hemen değiştirilmelidir.** Eğer şebeke ağı çok sık bozuluyorsa, bu, katalizator sisteminin fonksiyonunun çok aşağıya düşmüş olmasına işaretidir. Bu durumla ilgili kontrol için satıcınızla görüşünüz. Şebeke ağının yerleştirilmesinden

sonra makinede yüksek ısı meydana geliyorsa bu durum silindire zarar verebilir.

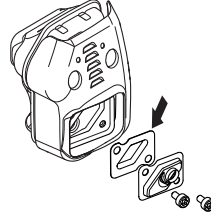

DİKKAT! Makineyi, kötü bir durumda bulunan bir eksozla asla beraber kullanmayınız.



UYARI! Katalizator susturucusu çok ısınır, bu nedenle makinenin kullanımı sona erdikten sonra sıcaklığı hemen kaybolmaz. Susturucunun ısınması, makine boşta çalışırken de devam eder. Susturucuya dokunmak, deride yaralanmalara neden olabilir. Yanma tehlikesine karşı dikkatli olunuz.

Soğutucu sistem



Elden geldiğince alçak bir çekiş ısısı tutturabilmek için makine bir soğutucu sistem ile donatılmıştır.

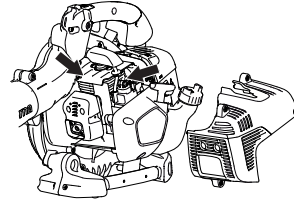

Soğutucu sistemi, haftada bir kez; daha olağanüstü koşullarda ise daha sık olmak üzere fırçayla temizleyiniz. Kirliliğe ya da temizlenmeden yerine konulmuş bir soğutucu sistem, bıçkın ısı aşırı ısınmasına ve silindire ile kömürün arızalanmasına yol açar.

Buji



Aşağıdaki durumlar bujinin kondisyonunu etkiler:

- Yanlış ayarlanmış bir karbüratör.
- Yakıttaki hatalı bir yağ (az veya çok) karışımı motora zarar verir.
- Kirliliğe ya da temizlenmeden yerine konulmuş bir soğutucu sistem, bıçkın ısı aşırı ısınmasına ve silindire ile kömürün arızalanmasına yol açar.

BAKIM

Bu faktörler bujinin elektrotlarında artıklara yol açar ve çekiş bozuklukları ile çalıştırma zorluklarına neden olabilir.

Bıçkının etkinliği düşüğe, çalıştırmada zorlanıyorsa ya da motor boşta çalışırken tekiyorsa: başka önlemlere bavurmadan, öncelikle bujiyi denetleyiniz. Buji kirliyse, temizleyiniz ve elektrot aralığının 0,65 mm olduğunu denetleyiniz. Buji bir ay kadar çalıştıktan sonra veya gerekirse daha önce değiştirilmelidir.

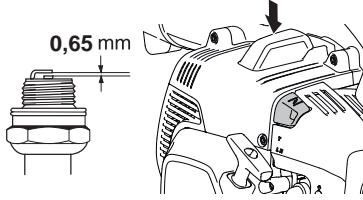

DİKKAT! Her zaman önerilen buji tipini kullanınız! Yanlış buji, kömür/silindir tahribine neden olur. Bujiye süpresör takılı olduğundan emin olun.

Hava filtresi



Aşağıdakilerden kaçınmak için hava filtresi toz ve kirden arındırılmalı ve düzenli olarak temizlenmelidir:

- Karbüratör arızaları.
- Çalıştırma sorunları.
- Motor gücünün azalması.
- Motor parçalarında gereksiz aşınması
- Anormal ölçüde fazla yakıt tüketimi.

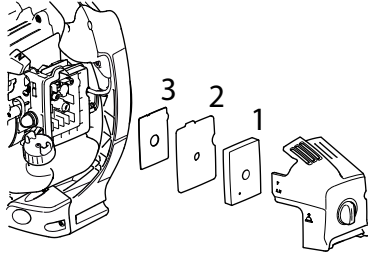

- 1 Plastik köpük filtre (üretan filtre)
- 2 Keçe filtre
- 3 Perde

Her 25 saatlik çalışmadan sonra filtreyi temizleyiniz veya bu işlemi tozlu çalışma koşullarına göre daha sık uygulayınız.

Hava filtresinin temizlenmesi

Jikleyle jikle konumuna getirerek jikle kontrolünü kapatın.

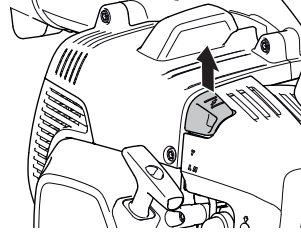

- Hava filtresi kapağını sökünüz ve filtreyi dışarıya çıkarınız. Hava filtresini sıcak suyla ve banyo sabunuyla yıkayınız. Hava veya fırça kullanarak filtre kapağının iç kısmını da temizleyin. Filtreyi kuruduktan sonra tekrar yerine takarak monte ediniz.
- Keçe filtreyi filtre yuvasından çıkarın ve filtredeki kalıntıları fırçayla nazikçe temizleyin.
- Perdeyi ve Keçe filtreyi hava filtresi tutucusuna takın.
- Köpük filtreyi, hava filtresi kapağına takın.
- Hava filtresi kapağını takın.

Uzun süre kullanılmış bir hava filtresinin büsbütün temizlenmesi olanaksızdır. Bundan ötürü filtre, düzenli aralıklarda yenisiyle değiştirilmelidir. **Bozuk bir hava filtresi kesinlikle değiştirilmek zorundadır.** Hasarlı, çok kirlenmiş veya yakıtla ıslanmış hava filtresi mutlaka değiştirilmelidir.

Hava girişi ızgarası

Hava girişinin yaprak, çöp vb. ile engellenmediğini kontrol edin. Tıkanmış hava girişi, makinenin üfleme kapasitesini azaltıp motorun çalışma ısısını yükselterek motorun arızalanmasına neden olabilir. Motoru durdurun ve nesneyi çıkarın.

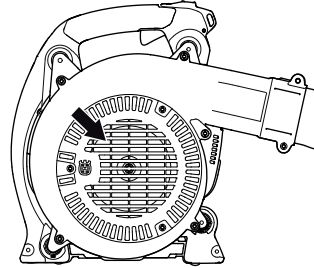

UYARI! Bölme yerinde değilse üfleyciyi asla kullanmayın. Kullanmadan önce bölmenin yerinde ve hasarsız olup olmadığını kontrol edin.

Yakıt filtresi

Yakıt filtresinde kirlenme olup olmadığını ve yakıt hortumunda çatlak veya başka kusurlar olup olmadığını kontrol edin. Gerekirse değiştirin.

BAKIM

Bakım şeması

Aşağıda makinede yapılması gereken bakım işlemlerinin listesi vardır. Konuların çoğu Bakım bölümünde anlatılmıştır. Kullanıcının, Kullanım Kılavuzu'nun yalnız bu bölümünde belirtilen bakım ve servisi yapması gerekir. Daha kapsamlı işlerin yetkili bir servis tarafından yapılması zorunludur.

Bakım	Günlük bakım	Haftalık bakım	Aylık bakım
Makinenin dış kısmını temizleyin.	X		
Gaz tetikleme kilidi ve gaz fonksiyonunun güvenlik açısından doğru şekilde işlediğinden emin olun.	X		
Makinenin durdurma düğmesinin çalışıp çalışmadığını kontrol ediniz.	X		
Hava filtresini temizleyiniz. Gerektiğinde değiştiriniz.	X		
Vidaların ve somunların sıkışma durumlarını denetleyiniz.	X		
Motordan, depodan veya yakıt hatlarından yakıt sızıntısı olup olmadığını kontrol edin.	X		
Yakıt filtresinde kirlenme olup olmadığını ve yakıt hortumunda çatlak veya başka kusurlar olup olmadığını kontrol edin. Gerekirse değiştirin.	X		
Hava giriş bölmesinin tüm taraflarının tıkalı olup olmadığını kontrol edin.	X		
Motor çalıştırma cihazı (halatıyla beraber) kontrol ediniz.		X	
Titreşim yalıtıcılarının arızalı olup olmadıklarını denetleyiniz.		X	
Bujileri dış kısımdaki temizliğini yapınız. Bujileri sökerek elektrik mesafesini kontrol ediniz. Mesafeyi 0,65 mm ye ayarlayınız veya bujileri değiştiriniz. Bunun için bujiler kısmına bakınız radyo arızası.		X	
Makinenin soğutma sistemini temizleyin.		X	
Susturucunun kıvılcım hapsedici ağını temizleyiniz veya değiştiriniz (yalnız katalizör sistemi olmayan susturucular için geçerlidir.)		X	
Karbüratörü dış kısımda temizleyiniz ve kirlerini boşaltınız.		X	
Yakıt filtresinde kirlenme olup olmadığını ve yakıt hortumunda çatlak veya başka kusurlar olup olmadığını kontrol edin. Gerekirse değiştirin.			X
Tüm kabloları ve bağlantıları denetleyiniz.			X
Bujileri değiştiriniz. Bunun için bujiler kısmına bakınız radyo arızası.			X
Susturucunun kıvılcım hapsedici ağını (yalnız katalizatör sistemi bulunan susturucular için geçerlidir) kontrol ederek temizleyiniz.			X

TEKNİK BİLGİLER

Teknik bilgiler

Teknik bilgiler	525BX
Motor	
Silindir hacmi, cm ³	25,4
Boşta çalışma deviri, rpm	3000
Katalizatör eksoz	Evet
Devir sayısı düzenleyicisi, dış sistemi	Evet
Ateşleme sistemi	
Buji	NGK BPMR8Y
Elektrot aralığı, inç/mm	0,6-0,7
Yakıt yağlama sistemi	
Benzin deposu hacmi, litre	0,45
Ağırlık	
Ağırlığı, yakıtızsız, kg	4,3
Gürültü emisyonları	
(1 nolu dipnota bakınız)	
Ses gücü düzeyi, ölçülmüş dB(A)	104
Ses gücü düzeyi, garantili L _{WA} dB(A)	106
Ses düzeyi	
(2 nolu dipnota bakınız)	
EN15503 dB(A)'ya göre ölçülen kullanıcının kulağındaki eşdeğer ses basıncı düzeyi	
Yuvarlak uç	91
Düz uç	92
Titreşim düzeyleri	
(3 nolu dipnota bakınız)	
EN15503 doğrultusunda, kulplarda ölçülen denk vibrasyon düzeyleri (a _{h_v,eq}): m/sn ²	
Yuvarlak uç	1,2
Düz uç	2,0
Fan performansı	
Yuvarlak uçla maks. hava hızı, m/sn:	70
Düz nozulla maks. hava hızı, m/sn:	86
Yuvarlak nozül ile hava akışı m ³ /dak.	13
Düz nozül ile hava akışı, m ³ /dak.:	10

Dipnot 1: Çevreye verilen gürültü emisyonu AB direktifi 2000/14/EC uyarınca ses gücü (L_{WA}) olarak ölçülmüştür. Makine için bildirilen ses gücü düzeyi, en yüksek düzeyi veren orijinal kesme ataşmanıyla ölçülmüştür. Garanti edilen ve ölçülen ses gücü arasındaki fark, garantili ses gücünün, 2000/14/AT Sayılı Direktif doğrultusunda, ölçüm sonucundaki dağılımı ve aynı modelden farklı makineler arasındaki değişimleri de içermesidir.

Not 2: Eşdeğer ses basıncı düzeyi değeri, boşta çalışma için 1/7 ve hızlı çalışma için 6/7 çalışma döngüsü zamanıyla hesaplanmıştır. Makinenin eşdeğer ses basıncı düzeyi için bildirilen verilerin tipik istatistiksel dağılımı (standart sapma) 1 dB(A)'dır.

Not 3: Eşdeğer titreşim düzeyi değeri, boşta çalışma için 1/7 ve hızlı çalışma için 6/7 çalışma döngüsü zamanıyla hesaplanmıştır. Eşdeğer titreşim düzeyi için bildirilen verilerin tipik istatistiksel dağılımı (standart sapma) 1 m/s²'dir.

TEKNİK BİLGİLER

Uygunluk konusunda AB deklarasyonu

Husqvarna AB, SE-561 82 Huskvarna, İsveç, tel +46-36-146500, seri numaraları 2016 ve daha yeni tarihli olan (yıl ve seri numarası, nominal değerler plakasında açıkça belirtilmiştir) **Husqvarna BX525** üfleyicilerin KONSEY DİREKTİFİ gereksinimleri ile uyumlu olduğunu yegane sorumluluğu altında bildirir:

- 17 Mayıs 2006 tarihli, "makinelere ilgili", **2006/42/EC**.

- "elektromanyetik uygunluk hakkında" başlıklı, 26 Şubat 2014 tarih ve **2014/30/AB** sayılı KONSEY DİREKTİFİ ve geçerli ekler.

- "çevreye gürültü emisyonları hakkında" başlıklı, 8 Mayıs 2000 tarih ve **2000/14/EC** sayılı KONSEY DİREKTİFİ. Ek V'e göre uygunluk değerlendirmesi.

Gürültü emisyonları hakkında bilgi için, Teknik bilgiler başlıklı bölüme bakınız.

Uygulanan standartlar: **EN ISO 12100:2010, CISPR 12:2009, EN 15503:2009/A1:2013**

SMP-Svensk Maksinprovning AB, Box 7035, SE-750 07 Uppsala-İsveç adresindeki adı geçen şirket Husqvarna AB şirketi için kontrol yapmıştır. Sertifikanın numarası vardır: **SEC/14/2423**

Huskvarna, 30 mart 2016



Per Gustafsson, Geliştirme müdürü (Husqvarna AB yetkili temsilcisi ve teknik dokümantasyon sorumlusu.)

ПОЯСНЕНИЕ СИМВОЛОВ

Условные обозначения

ПРЕДУПРЕЖДЕНИЕ! При неправильном или небрежном использовании машина может быть опасным инструментом, который может причинить серьезные повреждения или травму со смертельным исходом для пользователя или для других.



Прежде чем приступить к работе с машиной, внимательно прочитайте инструкцию и убедитесь, что Вам все понятно.



Всегда используйте:

- Защитные наушники
- Проверенные защитные очки
- При риске пыли, пользуйтесь респиратором.



В случае необходимости, например, для сборки режущего оборудования.



Данное изделие отвечает требованиям соответствующих директив ЕС.



Сдуватель может с большой силой отбрасывать предметы, которые потом будут опять отброшены назад. Это может привести к серьезной травме глаз если не будет использовано рекомендуемое защитное оборудование.



Оператор воздуходувки должен следить за тем, чтобы на расстоянии ближе 15 метров не было людей или животных. Если на одном и том же месте работают сразу несколько операторов, то должно соблюдаться безопасное расстояние как минимум в 15 метров.



Топливный насос.

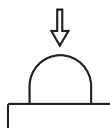

Эмиссия шума в окружающую среду согласно Директиве Европейского Сообщества. Эмиссия машины приведена в главе 'Технические характеристики' и на табличке.



Другие символы/наклейки на машине относятся к специальным требованиям сертификации на определенных рынках.

Двигатель выключается переводом выключателя в положение остановки.



ВНИМАНИЕ! Контакт остановки автоматически возвращается в положение запуска. Во избежание непроизвольного запуска, колпачок зажигания следует всегда снимать со свечи зажигания при монтаже, проверке и/или обслуживании.

Требуется регулярной чистки.



Место визуальной проверки.



Заливание топлива.



Рычаг воздушной заслонки в "открытом положении".



Рычаг воздушной заслонки в "закрытом положении".



СОДЕРЖАНИЕ

Содержание

ПОЯСНЕНИЕ СИМВОЛОВ	
Условные обозначения	526
СОДЕРЖАНИЕ	
Содержание	527
Перед запуском проследите за следующим:	527
ВВЕДЕНИЕ	
Уважаемый покупатель!	528
ЧТО ЕСТЬ ЧТО?	
Что есть что на сдувателе?	529
ОБЩИЕ ПРЕДПИСАНИЯ ПО БЕЗОПАСНОСТИ	
Общие сведения	530
ИНСТРУКЦИЯ ПО ТЕХНИКЕ БЕЗОПАСНОСТИ	
Средства защиты оператора	532
Устройства безопасности машины	532
СБОРКА	
Труба выдувания	535
ПРАВИЛА ОБРАЩЕНИЯ С ТОПЛИВОМ	
Топливо	536
Заправка топливом	537
ЗАПУСК И ОСТАНОВКА	
Запуск и остановка	538
МЕТОД РАБОТЫ	
Общие рабочие инструкции	540
ТЕХНИЧЕСКОЕ ОБСЛУЖИВАНИЕ	
Карбюратор	542
Глушитель	542
Система охлаждения	542
Свеча зажигания	542
Воздушный фильтр	543
График технического обслуживания	545
ТЕХНИЧЕСКИЕ ДАННЫЕ	
Технические данные	546
ДЕКЛАРАЦИЯ СООТВЕТСТВИЯ ЕС	547

Перед запуском проследите за следующим:

Внимательно прочесть инструкцию по эксплуатации.



ПРЕДУПРЕЖДЕНИЕ!

Продолжительное воздействие шума дает неизлечимое ухудшение слуха. Всегда пользуйтесь, поэтому, специальными наушниками.



ПРЕДУПРЕЖДЕНИЕ! Ни при каких

обстоятельствах не допускается внесение изменений в первоначальную конструкцию машины без разрешения изготовителя. Пользуйтесь только оригинальными запчастями. Внесение неразрешенных изменений и/или использование неразрешенных приспособлений может привести к серьезной травме или даже к смертельному исходу для оператора или других лиц.



ПРЕДУПРЕЖДЕНИЕ! Воздуходувка

при неправильном или небрежном использовании может быть опасным инструментом, который может стать причиной серьезных и даже опасных для жизни травм. Исключительно важно, чтобы Вы прочитали и поняли содержание данного руководства.

Husqvarna AB постоянно работает над разработкой своих изделий и поэтому оставляет за собой право на внесение изменений в форму и внешний вид без предварительных предупреждений.

Воздуходувка предназначена только для выдувания мусора с газонов, дорожек, асфальтированных улиц и т.д.

ВВЕДЕНИЕ

Уважаемый покупатель!

Мы поздравляем Вас с выбором инструмента Husqvarna! Фирма Husqvarna берет свое начало в 1689 году, когда король Карл XI постановил создать фабрику по изготовлению мушкетов на берегу речки Huskvarna. Место около речки Huskvarna было разумным выбором, так как энергия течения воды использовалась в производстве. В течение более 300 лет существования фабрики Husqvarna на ней производилось множество различных изделий, начиная от каминов и до современных кухонных машин, швейных машинок, велосипедов, мотоциклов и т.д. В 1956 году была выпущена первая бензомоторная газонокосилка, после чего в 1959 году была выпущена первая моторная пила. В этой области производства деятельность Husqvarna осуществляется и сегодня.

Сегодня Husqvarna является одним из ведущих в мире производителей изделий для лесных и садовых работ самого высокого качества и мощности. Цель бизнеса заключается в том, чтобы разрабатывать, производить и распространять на рынке изделия с моторным приводом для работы в лесу и в саду, а также в строительстве и в промышленном комплексе. Фирма Husqvarna также стремится быть впереди в эргономике, удобстве пользования, безопасности и экологии, и по этой причине было разработано много различных функций, которые улучшают продукцию в этих областях.

Мы убеждены в том, что Вы по достоинству оцените качество нашего изделия и мощность и останетесь довольным им на протяжении длительного времени. Приобретение какого-либо из наших изделий, дает Вам доступ к профессиональной помощи по его ремонту и обслуживанию, если в этом все-таки возникнет необходимость. Если машина была приобретена не в одном из наших специализированных магазинов, узнайте в ближайшей сервисной мастерской.

Надеемся, что Вы останетесь довольны Вашей машиной, и что она будет Вашим спутником на долгое время. Помните о том, что настоящее руководство является ценным документом. Выполняя требования инструкции (пользование, сервис, обслуживание и т.д.), Вы значительно продлите срок службы машины и поднимите ее вторичную стоимость. Когда Вы будете продавать Вашу машину, не забудьте передать инструкцию новому владельцу.

Спасибо за то, что Вы пользуетесь инструментом Husqvarna!

Husqvarna AB постоянно работает над разработкой своих изделий и поэтому оставляет за собой право на внесение изменений в форму и внешний вид без предварительных предупреждений.

ЧТО ЕСТЬ ЧТО?

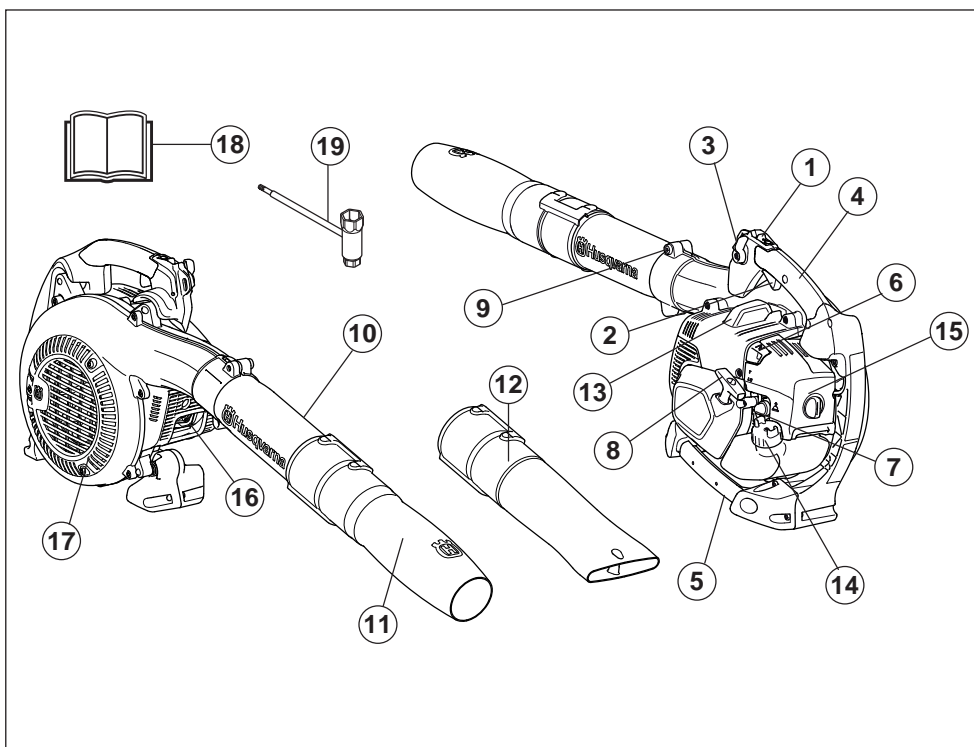

Что есть что на сдувателе?

- | | |
|--------------------------------------|--------------------------------|
| 1 Выключатель | 11 Круглая насадка |
| 2 Управление дросселем | 12 Плоский мундштук |
| 3 Управление настройками дросселя | 13 Свеча зажигания |
| 4 Ручка регулировки/Ручка управления | 14 Крышка бака |
| 5 Рукоятки | 15 Воздушный фильтр |
| 6 Рычаг подсоса | 16 Глушитель |
| 7 Топливный насос | 17 Фильтр в воздуховоде |
| 8 Ручка стартера | 18 Руководство по эксплуатации |
| 9 Винт хомута трубки | 19 Универсальный ключ |
| 10 Средняя труба | |

ОБЩИЕ ПРЕДПИСАНИЯ ПО БЕЗОПАСНОСТИ

Общие сведения



ПРЕДУПРЕЖДЕНИЕ! Длительное воздействие вибрации оказывает вредное влияние на кровеносные сосуды и может вызвать расстройство нервной системы у людей с нарушенным кровообращением. В случае появления симптомов вредного влияния вибрации на организм, следует обратиться к врачу. Примером таких симптомов могут быть отсутствие чувствительности, "зуд", "покалывание", боль, потеря или уменьшения обычной силы, изменение цвета и поверхности кожи. Обычно подобные симптомы проявляются на пальцах, руках или запястьях. Эти симптомы увеличиваются при холодной температуре. Для снижения риска возникновения синдрома белых пальцев рекомендуется строго придерживаться следующих мер предосторожности.

Надевайте плотные перчатки с защитой от вибрации.

Устраивайте периодические перерывы длительностью более 5 минут в теплом помещении.

Постоянно поддерживайте твердую хватку, но не сжимайте рукоятки с постоянным чрезмерным усилием.

В случае если вы почувствуете дискомфорт, заметите покраснение или опухание пальцев или любой другой части тела, обратитесь к врачу до того, как симптомы ухудшатся.

ВАЖНО!

Воздуходувка предназначена только для выдувания мусора с газонов, дорожек, асфальтированных улиц и т.д.

Перед началом эксплуатации проведите общий осмотр машины (см. график технического обслуживания и ремонта).

Никогда не работайте с машиной если вы устали, выпили алкоголь, или принимаете лекарства, воздействующие на зрение, реакцию или координацию.

Пользуйтесь средствами индивидуальной защиты. См. раздел 'Средства защиты пользователя'.

Одевайтесь соответственно. Не надевайте очень просторную одежду или ювелирные украшения. Не допускайте попадания волос, одежды и перчаток в движущиеся части инструмента. Слишком просторная одежда, ювелирные украшения и длинные волосы могут застрять в движущихся частях.

Никогда не работайте машиной, которая была модифицирована по сравнению с первоначальным вариантом.

Никогда не эксплуатируйте дефектную машину. Проводите регулярные проверки средств защиты, уход и обслуживание в соответствии с данным руководством. Некоторые операции по уходу и обслуживанию должны выполняться только квалифицированными специалистами. См. указания в разделе 'Техническое обслуживание'.

Все колпаки и защиты должны быть установлены до начала работы. Во избежание электрического шока, проверьте, чтобы, капсюль-детонатор зажигания и кабель зажигания не были повреждены.

Оператор воздуходувки должен следить за тем, чтобы на расстоянии ближе 15 метров не было людей или животных. Если на одном и том же месте работают сразу несколько операторов, то должно соблюдаться безопасное расстояние как минимум в 15 метров.

Никогда не разрешайте детям пользоваться машиной.

Не допускайте к пользованию машиной посторонних лиц, не убедившись в начале в том, что они поняли содержание инструкции.

Перед началом работы убедитесь в том, что воздуховод не заблокирован посторонними предметами.

Всегда обращайтесь в местные органы власти и проверяйте, чтобы Вы выполнили соответствующие постановления.

Держитесь на расстоянии от горячих поверхностей. Металлические компоненты и крышка двигателя могут достигать во время работы высокой температуры, что может привести к серьезным ожогам.

Запрещается убирать мусор со впускного фильтра при работающем двигателе. Контакт с вращающимся вентилятором может привести к серьезной травме.

ОБЩИЕ ПРЕДПИСАНИЯ ПО БЕЗОПАСНОСТИ



ПРЕДУПРЕЖДЕНИЕ! Во время работы устройство создает электромагнитное поле. В определенных обстоятельствах это поле может создавать помехи для пассивных и активных медицинских имплантатов. Во избежание риска серьезной или смертельной травмы лицам с медицинскими имплантатами рекомендуется проконсультироваться с врачом и изготовителем имплантата, прежде чем приступить к эксплуатации данного устройства.

Запуск

- Никогда не запускайте машину в закрытом помещении. Ее выхлопные газы вредны.
- Наблюдайте за окружающей обстановкой и убедитесь в том, что нет риска того, что люди или животные могут оказаться в контакте с выдувающим мундштуком.

Расположите машину на земле, прижмите корпус машины к земле правой рукой (ВНИМАНИЕ! Не ногой). Затем возьмитесь за рукоятку стартера левой рукой и быстро и крепко потяните.

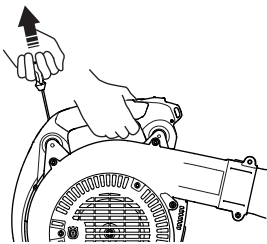

Правила безопасности при заправке

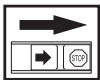

- Пользуйтесь топливным баком с защитой от переполнения.
- Никогда не заправляйте машину с работающим двигателем. Перед заправкой следует обязательно выключить двигатель и дать ему охладиться в течение нескольких минут.
- Проводите заправку или подготовку топливной смеси (бензин и масло 2-такт) в условиях хорошей вентиляции.
- Не допускайте, чтобы топливо попадало на кожу. Топливо вызывает раздражение кожи и может вызвать изменение кожи.

- Перед запуском переместите культиватор как минимум на 3 м от места заправки.

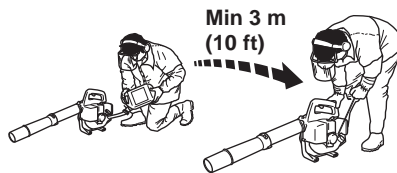

- Никогда не включайте машину:
 - Если вы пролили топливо на него. Протрите брызги и оставте остатки бензина выпариться.
 - Если вы пролили топливо на себя или свою одежду, смените одежду. Помойте те части тела, которые были в контакте с топливом. Пользуйтесь мылом и водой.
 - Если на машине происходит утечка топлива. Регулярно проверяйте крышку топливного бака и шланги на предмет протекания.

Транспортировка и хранение

- Следует хранить и транспортировать машину и топливо таким образом, чтобы не было риска контакта подтеков или паров с искрами или открытым огнем, например, у электромашин, электродвигателей, электрических и силовых переключателей/нагревателей и котлов.
- Топливо всегда следует хранить и транспортировать в специальных емкостях, предназначенных для этой цели.
- Перед тем, как направить устройство на длительное хранение, следует опорожнить топливный бак. Выясните на местной бензозаправочной станции, куда вы можете слить отработавшее топливо. Слейте топливо и сжимайте грушу топливного насоса до полного опустошения топливного бака. Снимите свечу зажигания и капните чайную ложку масла для двухтактных двигателей в цилиндр. Переверните двигатель несколько раз, затем установите свечу зажигания на место.
- Следите за тем, чтобы машина была хорошо очищенной, и чтобы перед ее продолжительным хранением было выполнено полное обслуживание.
- Закрепляйте машину во время транспортировки.
- Храните машину в сухом, прохладном, хорошо проветриваемом, непыльном помещении. Храните машину в недоступном для детей месте.



ПРЕДУПРЕЖДЕНИЕ! Соблюдайте осторожность при обращении с топливом. Помните об опасности пожара, взрывов и вдыхания паров.

ИНСТРУКЦИЯ ПО ТЕХНИКЕ БЕЗОПАСНОСТИ

Средства защиты оператора



ПРЕДУПРЕЖДЕНИЕ! Во время работы с машиной вы должны использовать специальные одобренные средства защиты. Средства личной защиты не могут полностью исключить риск получения травмы, но при несчастном случае они снижают тяжесть травмы. Обращайтесь за помощью к дилеру при подборе средств защиты. Прежде чем приступить к работе с машиной, внимательно прочитайте инструкцию и убедитесь, что Вам все понятно.



ПРЕДУПРЕЖДЕНИЕ! Всегда следите за предупреждающими сигналами или криком, когда пользуетесь защитными наушниками. Снимайте наушники сразу же после того, как будет остановлен двигатель.

- В случае необходимости, например, для сборки режущего оборудования.



- Следует пользоваться защитными наушниками с достаточным заглушающим эффектом.



- Следует всегда пользоваться одобренными защитными очками. При пользовании визиром следует пользоваться также одобренными защитными очками. Под одобренными защитными очками подразумеваются очки, отвечающие нормативам ANSI 387.1 для США или EN 166 для стран ЕН. Обломки веток или другие отбрасываемые в сторону предметы могут повредить глаза.

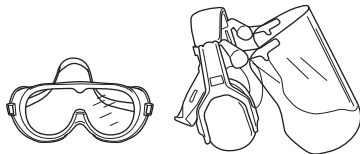

- Пользуйтесь не скользящими и устойчивыми сапогами.



- Каждый раз надевайте плотные, длинные брюки, ботинки, перчатки и рубашку с длинными рукавами. Для снижения риска травмирования, связанного с затягиванием предметов вращающимися частями, запрещается надевать свободную одежду, шарфы, украшения и т.д. Зафиксируйте волосы, чтобы они находились выше уровня плеч.
- При риске пыли, пользуйтесь респиратором.

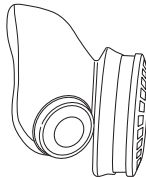

- Всегда имейте при себе аптечку для оказания первой медицинской помощи.



Устройства безопасности машины

В данном разделе рассматриваются различные защитные приспособления машины, их работа, и приведены основные принципы и правила, которые необходимо соблюдать для обеспечения безопасной работы. Для того чтобы найти, где расположены элементы и механизмы машины, см. раздел «Что есть что?».



ПРЕДУПРЕЖДЕНИЕ! Никогда не пользуйтесь машиной с дефектными элементами защиты. Постоянно проводите проверку, уход и обслуживание инструмента в соответствии с правилами, приведенными в данном разделе.

ИНСТРУКЦИЯ ПО ТЕХНИКЕ БЕЗОПАСНОСТИ

Выключатель

Для полной остановки двигателя необходимо переключить выключатель в положение OFF (ВЫКЛ.)

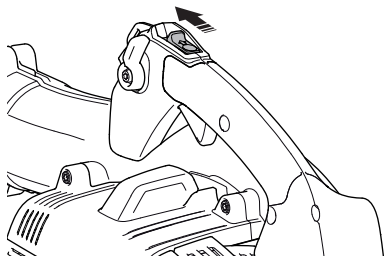

Перед выполнением осмотра и технического обслуживания всегда снимайте кабель зажигания и свечу зажигания.

Успокоитель колебаний

Ваша машина оснащена системой гашения вибрации на рукоятках, сконструированной для максимального удобного пользования без вибрирования машины.

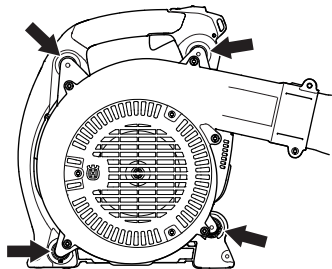

ПРЕДУПРЕЖДЕНИЕ! Длительное воздействие вибрации может привести к травме кровообращения или расстройствам нервной системы у людей с нарушенным кровообращением. В случае появления симптомов перегрузки от вибрации следует обратиться к врачу. Такими симптомами могут быть онемение, потеря чувствительности, "щелчки", "колотье", боли, потер силы или слабость, изменение цвета и состояния кожи. Обычно подобные симптомы проявляются на пальцах, руках или запястьях. При низкой температуре риск увеличивается.

Глушитель



Глушитель предназначен для снижения уровня шума и отвода в сторону от работающего человека выхлопных газов.

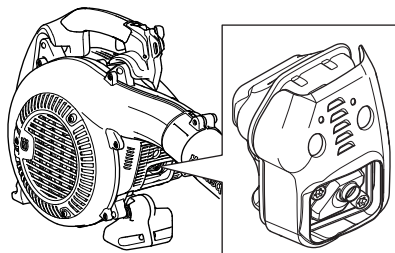

Глушитель, оборудованный катализатором, предназначен также для уменьшения содержания в выхлопах вредных веществ.

В странах с жарким и сухим климатом вероятность возникновения пожаров очевидна. Поэтому мы оборудуем некоторые глушители т.н. искроулавливающей сеткой. Проверьте, оборудован ли глушитель вашей машины такой сеткой.

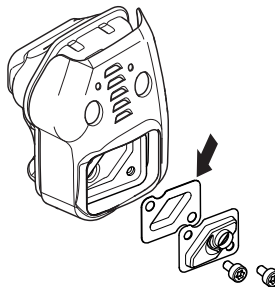

При наличии глушителя такого типа очень важно строго соблюдать инструкции по проверке, уходу и обслуживанию.

Никогда не используйте устройство с неисправным глушителем.

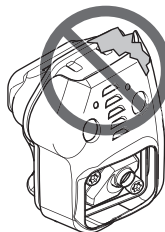

ИНСТРУКЦИЯ ПО ТЕХНИКЕ БЕЗОПАСОСТИ

Периодически проверяйте, чтобы глушитель был надежно закреплен на корпусе машины.

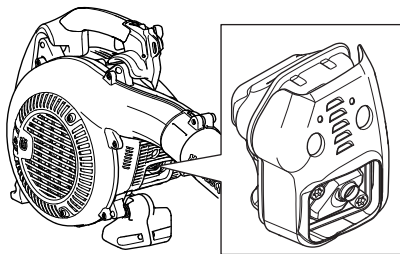

Если глушитель на вашей машине дополнительно оборудован искрогасящим фильтром, его следует регулярно прочищать. Забившийся фильтр может вызвать перегрев двигателя и привести к серьезным повреждениям двигателя.

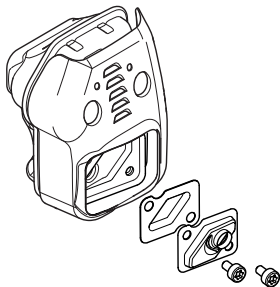

Убедитесь, что защитная искрогаситель правильно прикручен.



ПРЕДУПРЕЖДЕНИЕ! Глушитель катализатора сильно нагревается в процессе работы и после работы некоторое время остается горячим. Это происходит и в режиме холостого хода. Соприкосновение может вызвать ожог кожи. Помните об опасности пожара!



ПРЕДУПРЕЖДЕНИЕ! В глушителе есть химикаты, которые могут вызывать раковые заболевания. Избегайте контакта с этими элементами в случае повреждения глушителя.

Воздушный фильтр

Запрещается использование воздуховодки без воздушного фильтра, либо с поврежденным или деформированным фильтрующим элементом, поскольку нефильтранный, пыльный воздух может быстро вывести двигатель из строя.

СБОРКА

Труба выдувания

Нагнетательная трубка имеет специальную защелку для крепления к воздуходувке.

- Для установки или снятия нагнетательной трубки необходимо ослабить винт хомута трубки.
- Совместите паз в выпускном отверстии воздуходувки с приподнятым ребром на промежуточной трубке и вставьте трубку таким образом, чтобы совпали отверстия на трубке и на корпусе.
- Затяните болт хомута трубки.

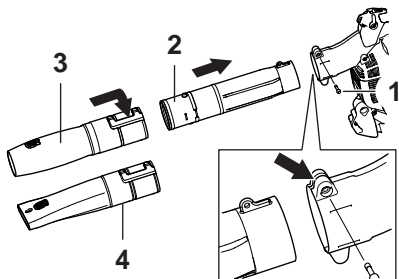

- 1 Винт хомута трубки
- 2 Промежуточная трубка
- 3 Круглая насадка
- 4 Высокоскоростная насадка

ПРАВИЛА ОБРАЩЕНИЯ С ТОПЛИВОМ

Топливо

ВНИМАНИЕ! Машина оснащена двухтактным двигателем и должна всегда работать на смеси бензина и масла для двухтактных двигателей. Для получения правильного состава топливной смеси следует аккуратно отмерять количество входящего в состав масла. При приготовлении небольшого количества топливной смеси даже малая неточность может сильно повлиять на качество топливной смеси.



ПРЕДУПРЕЖДЕНИЕ! При работе с топливом всегда следует заботиться о хорошей вентиляции.

Неэтилированный бензин

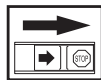

ВНИМАНИЕ! Всегда пользуйтесь высококачественным бензином с примесью масла (минимальное октанное число 90).



- Самое низкое рекомендуемое октановое число равно 90. Если использовать бензин с октановым числом ниже 90, может иметь место так называемый стук (детонация). Это ведет к повышению температуры двигателя, что может вызвать его серьезное повреждение.
- При длительной работе на высоких оборотах рекомендуется использовать бензин с более высоким октановым числом. Пользуйтесь высококачественным бензином без добавления свинца.

Дозволяється використовувати паливну бензиново-етанолову суміш E10 (вміст етанолу не більше 10%). У випадку використання сумішей з вищим вмістом етанолу можуть виникнути робочі умови, здатні викликати пошкодження двигуна.

Масло для двухтактных двигателей

- Для обеспечения наилучших результатов и характеристик следует использовать масло для двухтактных двигателей HUSQVARNA, специально предназначенное для наших двухтактных двигателей. Смесь в пропорции 1:50 (2%).
- Если нет возможности использовать масло HUSQVARNA для 2-тактов, вы можете применять другое высококачественное масло для двухтактных двигателей с

воздушным охлаждением. Для выбора соответствующего масла следует проконсультироваться с вашим дилером. Пропорции смешивания 1:33 (3%).

- Никогда не используйте масло для двухтактных двигателей с внешним водяным охлаждением.
- Никогда не применяйте масло для четырехтактных двигателей.

Бензин, литр	Масло для двухтактных двигателей, литр	
	2% (1:50)	3% (1:33)
5	0,10	0,15
10	0,20	0,30
15	0,30	0,45
20	0,40	0,60

Смешивание

- Всегда смешивайте бензин с маслом в чистой емкости, предназначенной для хранения топлива.
- Сначала всегда наливайте половину необходимого количества бензина. Затем добавьте полное требуемое количество масла. Смешайте (взболтайте) полученную смесь, после чего добавьте оставшуюся часть бензина.
- Тщательно смешайте (взболтайте) топливную смесь перед заливанием в топливный бак машины.

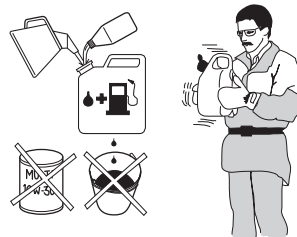

- Не готовьте запас топлива более чем на месячный срок.
- Если машина не используется в течении длительного времени, топливо нужно слить, а топливный бак вымыть.

ПРАВИЛА ОБРАЩЕНИЯ С ТОПЛИВОМ

Заправка топливом



ПРЕДУПРЕЖДЕНИЕ! Для уменьшения риска возникновения пожара нужно учесть следующие меры предосторожности:

Заправку машины топливом следует производить в хорошо вентилируемых помещениях. Запрещается заправлять машину в закрытом помещении.

Не курите и не оставляйте теплых предметов вблизи топлива.

Перед дозаправкой всегда останавливайте двигатель.

Перед заправкой следует обязательно выключить двигатель и дать ему охладиться в течение нескольких минут.

При заправке крышку топливного бака следует открывать медленно, чтобы постепенно стравить избыточное давление.

После заправки плотно затяните крышку топливного бака.

Если вы пролили топливо на него. Протрите брызги и оставте остатки бензина выпариться.

Перед запуском всегда относите машину в сторону от места заправки.

на расширение топлива, так как в противном случае тепло от двигателя и солнца может способствовать расширению топлива и его переливу.

- Ручки должны быть сухими и свободными от масла и топлива.
- Всегда храните топливо в специально предназначенных для этого емкостях.

- Перед запуском переместите культиватор как минимум на 3 м от места заправки.

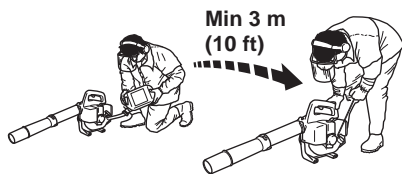

- Очистить крышку топливного бака. Наличие загрязнений в топливном баке ведет к перебоям в работе двигателя.
- Удостоверьтесь, что топливо хорошо смешано, встряхивая емкость перед заправкой топливного бака.
- Проверяйте уровень топлива перед каждым использованием и оставляйте место в баке

ЗАПУСК И ОСТАНОВКА

Запуск и остановка



ПРЕДУПРЕЖДЕНИЕ! Перед запуском всегда относите машину в сторону от места заправки. Поставьте машину на твёрдом основании.

Следите за тем, чтобы в зоне работы не было посторонних, в ином случае возникает риск серьезных травм. Зона риска 15 метров.

Запуск машины может осуществляться только когда она полностью в сборе. Если машина будет запущена без всех смонтированных колпаков, это создаст риск травмы людей.

Запуск

Положение дросселя: Установите дроссель в положение холостого хода.

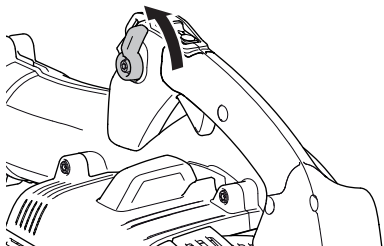

Топливный насос: Сожмите несколько раз резиновую грушу топливного насоса пока в нее не начнет поступать топливо. Грушу нет необходимости заполнять полностью.

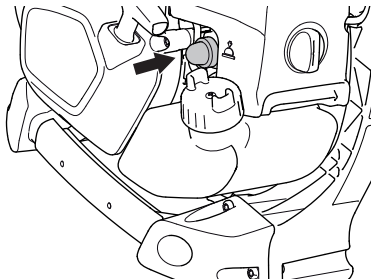

Холодный двигатель

Заслонка топлива: Установите заслонку топлива в положение сытнения.

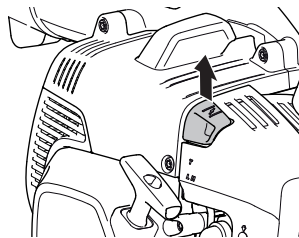

Принимите корпус машины к земле правой рукой (**ВНИМАНИЕ!** Не ногой!).

Возьмитесь за рукоятку стартового шнура левой рукой и медленно потяните его, пока не почувствуете сопротивление (захваты вступают в действие), затем потяните шнур резким движением. Никогда не накручивайте стартовый шнур вокруг руки.

Несколько раз потяните за шнур, пока двигатель не попытается запуститься (не более 5 рывков).

Переведите заслонку в рабочее положение.

Потяните за шнур, пока двигатель не запустится, и постепенно с помощью регулятора газа увеличьте частоту оборотов двигателя до рабочей.

Теплый двигатель

Используйте ту же процедуру, что и при холодном двигателе, но без постановки воздушной заслонки в закрытое положение. В случае если двигатель не запускается после нескольких попыток, закройте заслонку и снова потяните за трос.

Воздух начинает выдвигаться при запуске двигателя, даже при работе вхолостую.

Если двигатель несколько раз не запускается из-за чрезмерного закрытия заслонки, откройте заслонку и снова потяните за трос.

ЗАПУСК И ОСТАНОВКА

ВНИМАНИЕ! Не вынимайте полностью шнур и не выпускайте ручки стартера при полностью вытянутом шнуре, это может привести к повреждению машины.

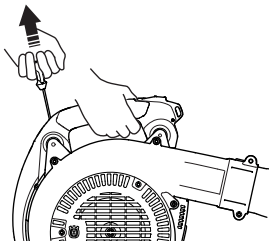

ВНИМАНИЕ! Не ставьте никакую часть тела на отмеченную поверхность. При поврежденном патроне контакт с телом вызывает ожоги кожи или электрический шок. Всегда пользуйтесь перчатками. Никогда не пользуйтесь машиной с поврежденным патроном.

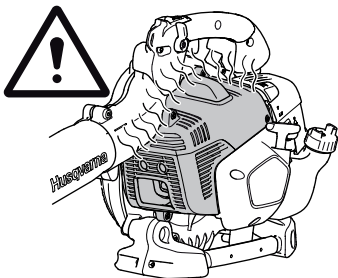

Остановка

Установите пусковое устройство дросселя в положение холостого хода и нажимайте выключатель до тех пор, пока двигатель не остановится полностью.

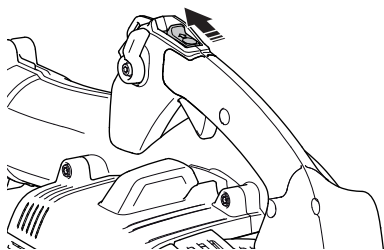

ВНИМАНИЕ! Контакт остановки автоматически возвращается в положение запуска. Во избежание непроизвольного запуска, колпачок зажигания следует всегда снимать со свечи зажигания при монтаже, проверке и/или обслуживании.

МЕТОД РАБОТЫ

Общие рабочие инструкции

ВАЖНО! В этом разделе оговорены основные правила безопасности для работы с воздуходувкой. Если вы окажетесь в ситуации, в которой вы почувствуете неуверенность, остановитесь и запросите совет специалиста. Свяжитесь с вашим дилером или мастерской по обслуживанию. Не пытайтесь решить какую-либо задачу, если вы считаете, что она находится за пределами ваших возможностей.

Будьте внимательны к окружающим и не пользуйтесь машиной в неподходящее время, например поздно вечером или рано утром. Прочитайте и выполняйте описанные ниже простые советы, чтобы Вы как можно меньше доставляли беспокойство окружающим.

- Данная воздуходувка относится к ручным инструментам. Оператор должен держать воздуходувку в руке за рукоятку. Управление во время работы осуществляется с помощью рукоятки. Скорость потока воздуха регулируется ручкой газа. Выберите скорость соответственно использованию. Чтобы Вам не держать палец постоянно на газе во время пользования воздуходувкой, необходимый уровень газа может быть установлен регулятором (D). Полный газ достигается полным нажатием на регулятор.

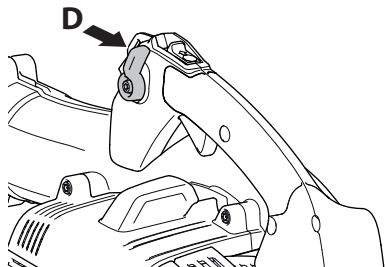

- Пользуйтесь воздуходувкой на минимальном уровне газа. Необходимость пользоваться полным газом бывает редко. Многие рабочие моменты могут выполняться на половине газа. Чем меньше газ, тем меньше шума и пыли. К тому же будет легче управлять сбором мусора в кучи/перемещением.
- Пользуйтесь граблями или метлой, чтобы сдирать приставший к земле мусор.
- держите раструб воздуходувки как можно ниже к земле. Используйте всю длину

продувочной трубки для того, чтобы воздушный поток не отклонялся от земли.

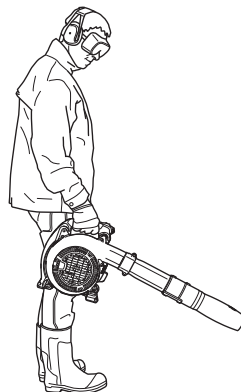

- Уберите после себя. Следите за тем, чтобы Вы не сдули мусор к кому-либо во двор.
- Используйте машину в рабочее время, чтобы не беспокоить окружающих нежелательным шумом. Старайтесь не работать ранним утром или поздним вечером.



ПРЕДУПРЕЖДЕНИЕ! Следите за окружающей обстановкой. В случае приближения кого-либо к вашему рабочему месту переведите механизм управления дроссельной заслонкой в самое нижнее положение и удерживайте его в этом положении до тех пор, пока человек не отойдет на безопасное расстояние. Не направляйте воздуходувку на людей, животных, игровые площадки, в открытые окна, автомобили и т. д.

Основные правила безопасности



- На участке работы, на расстоянии в 15 м, не должны находиться люди или животные.
- Дайте двигателю остыть перед заправкой.
- Держитесь на расстоянии от горячих поверхностей.
- Категорически запрещается касаться колпака свечи или кабеля зажигания при работающем двигателе. Прикосновение к свече зажигания или пробке может привести к поражению электрическим током.

МЕТОД РАБОТЫ

- Мощный поток воздуха способен перемещать предметы с такой скоростью, что они отбрасываются обратно и могут привести к серьезным травмам глаз.
- Не направляйте поток воздуха на людей или на животных.
- Перед монтажом или демонтажем дополнительного оборудования, остановите двигатель.
- Не эксплуатируйте машину в плохих погодных условиях, таких, как густой туман, сильный дождь, порывистый ветер, сильный холод и т.д. Эксплуатация машины при плохой погоде утомительна и может привести к возникновению опасных ситуаций, например, из-за скользких поверхностей.
- Уменьшите продолжительность продувки путем легкого увлажнения запыленных областей или использования распылителей.
- Снизьте потребление воды путем использования воздуходувок вместо шлангов на газонах и в садах, например для сеток, фильтров, решеток, террас и т.п.
- Убедитесь, что вам возможно стоять стабильно. Проверьте, нет ли вокруг вас возможных помех и препятствий (корней, камней, веток, ям и т.д.) если вам вдруг будет нужно быстро переместиться. Будьте особенно внимательны при работе в склоне.
- Не следует опускать машину на землю при работающем двигателе, за исключением случаев, когда он хорошо виден.
- В выхлопных газах двигателей содержится оксид углерода, способный вызвать отравление. Поэтому машину никогда не следует запускать внутри помещения или при недостаточной вентиляции.
- Воздуходувка не должна использоваться на ступеньках или не мостках.
- **ВНИМАНИЕ!** Никогда не пользуйтесь машиной в ситуации, при которой вы не сможете позвать на помощь при несчастном случае.

Основные принципы работы



ПРЕДУПРЕЖДЕНИЕ! Предупреждение относительно выбрасываемых предметов. Всегда пользуйтесь защитными очками. Камни, мусор и др. могут быть выброшены в глаза и привести к слепоте или к серьезным травмам. В зоне работы не должны находиться посторонние. Дети, животные, зрители и помощники должны быть вне зоны работы на расстоянии более 15 м. Если кто-либо приближается к вам во время работы, немедленно остановите машину.



ПРЕДУПРЕЖДЕНИЕ! Всегда останавливайте мотор при чистке.

Скорость воздушного потока регулируется ручкой газа. Выберите скорость, которая лучше всего подходит для данного использования.

Положение дросселя можно настроить с помощью настроек положения дросселя, при этом вам не потребуется постоянно держать палец на дросселе при эксплуатации воздуходувки. Полное открытие дросселя происходит при удержании органа управления вжатым до упора.

- Убедитесь в том, что воздуховод не заблокирован, например, листьями или мусором. Забитый воздуховод приведет к снижению производительности и повышению рабочей температуры двигателя, что может закончиться поломкой. Остановите двигатель и извлеките посторонние предметы.
- Помните о направлении ветра. Работайте в направлении ветра, чтобы облегчить работу.
- Используйте всю длину насадки, чтобы воздушный поток работал у поверхности земли.
- Всегда следите за тем, чтобы мусор не попадал на чужую территорию.
- Запрещается направлять воздуходувку на открытое пламя во избежание возгорания устройства, что может привести к травмам или ущербу окружающего имущества.
- Пользоваться воздуходувкой для перемещения больших куч мусора требует много времени и создаёт ненужный шум.
- Сохраняйте хорошее равновесие и надежную опору ног.
- После окончания работы, машина должна храниться в стоячем положении.

ТЕХНИЧЕСКОЕ ОБСЛУЖИВАНИЕ

Карбюратор

Регулировка холостого хода

Перед всей регулировкой, проверьте, чтобы воздушный фильтр был чистым, и чтобы на нем было крышки. Отрегулируйте холостой ход винтом холостого хода T, если это необходимо.

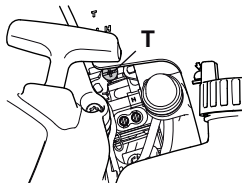

Рекомендуемое кол-во оборотов на холостом ходу: См. Раздел Технические характеристики.

Глушитель



ВНИМАНИЕ! Некоторые глушители оснащены катализатором. См. главу Технические данные, чтобы узнать есть ли на вашей машине катализатор.

Глушитель служит для снижения уровня шума и отвода раскаленных выхлопных газов от рабочего. Выхлопные газы очень горячие и могут содержать искры, что может привести к пожару при прямом попадании на сухой и воспламеняющийся материал.

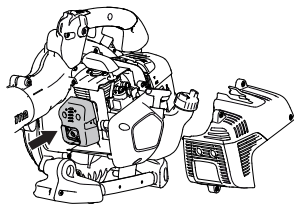

В некоторых глушителях предусмотрен специальный искрогаситель. Если ваша машина оборудована таким глушителем, сетку фильтра следует чистить раз в неделю. Наилучшие пользователи стальной щеткой. Если на вашем инструменте стоит глушитель такого типа, то сетку следует очищать не реже одного раза в неделю. На глушителях с катализатором, такую очистку достаточно производить раз в месяц. При возникновении повреждений на сетке ее следует заменить. Если сетка часто бывает засорена, значит функция катализатора ухудшена. Обращайтесь к вашему продавцу за

советом. Засорение сетки вызовет перегрев двигателя и повреждение цилиндра и поршня.

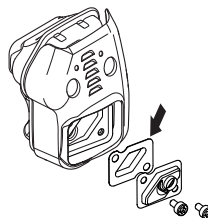

ВНИМАНИЕ! Не пользуйтесь машиной с поврежденным глушителем.



ПРЕДУПРЕЖДЕНИЕ! Глушитель катализатора сильно нагревается в процессе работы и после работы некоторое время остается горячим. Это происходит и в режиме холостого хода. Соприкосновение может вызвать ожог кожи. Помните об опасности пожара!

Система охлаждения

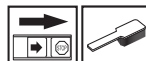

Для обеспечения как можно более низкой рабочей температуры машина оборудована системой охлаждения.

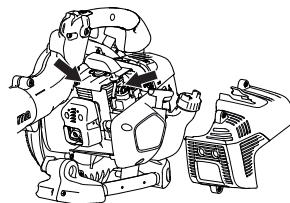

Производите очистку системы охлаждения щеткой раз в неделю или чаще, если этого требуют условия работы. Загрязненная или засоренная система охлаждения может привести к перегреву машины и вызвать повреждение поршня и цилиндра.

Свеча зажигания



На работу свечи зажигания влияют следующие факторы:

- Неправильная регулировка карбюратора.
- Неудовлетворительная рабочая смесь (слишком много масла или несоответствующее масло).
- Грязный воздушный фильтр.

ТЕХНИЧЕСКОЕ ОБСЛУЖИВАНИЕ

Эти факторы влияют на образование нагара на электродах свечи и могут привести к сбоям в работе и трудностям при запуске.

Если двигатель теряет мощность, плохо запускается, плохо: Превде жсего держит обороты холостого хода: прежде всего проверьте свечу зажигания. Если свеча грязная, прочистите ее и проверьте зазор электродов, 0,65 мм. Свечу нужно менять через месяц работы или при необходимости чаще.

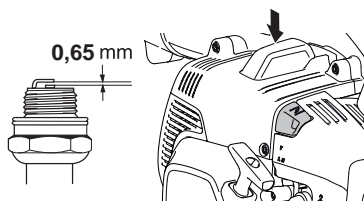

ВНИМАНИЕ! Всегда используйте только указанный тип свечи! Применение несоответствующей модели может привести к серьезным повреждениям поршня/цилиндра. Следите за тем, чтобы свеча была оснащена т.н. изоляцией радиопомех.

Воздушный фильтр

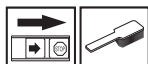

Воздушный фильтр следует регулярно чистить от пыли и грязи для того, чтобы избежать следующих повреждений:

- Сбой в работе карбюратора.
- Трудность запуска.
- Падение мощности двигателя.
- Напрасный износ частей двигателя
- Чрезмерный расход топлива

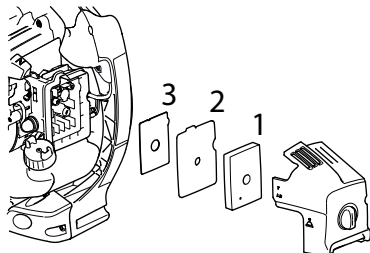

- 1 Пенопластовый фильтр (уретановый фильтр)
- 2 Войлочный фильтр
- 3 Сетчатый фильтр

Воздушный фильтр следует очищать каждые 25 часов или чаще, если место работы слишком запылено.

Очистка воздушного фильтра

Закройте воздушную заслонку, переведя орган управления воздушной заслонкой в закрытое положение.

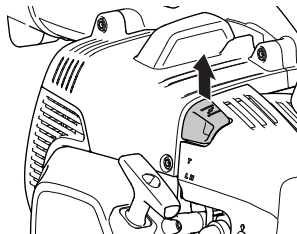

- Достать воздушный фильтр, сняв крышку цилиндра. Промыть в чистой, теплой мыльной воде. Очистите крышку фильтра изнутри с помощью снятого воздуха или щетки. Перед сборкой удостовериться, что фильтр сухой.
- Извлеките войлочный фильтр из держателя фильтра и аккуратно удалите щеткой мусор из фильтра.
- Установите сетчатый и войлочный фильтр в корпус воздушного фильтра.
- Установите пенопластовый фильтр в крышку воздушного фильтра.
- Установите крышку воздушного фильтра.

Воздушный фильтр после эксплуатации в течение некоторого времени невозможно полностью вычистить. Поэтому его нужно периодически менять на новый. Поврежденный воздушный фильтр необходимо заменить. Поврежденный, очень грязный или пропитанный топливом воздушный фильтр необходимо заменить.

Фильтр в воздуховоде

Проверяйте, чтобы патрубок подачи воздуха не был заблокирован, например листьями или мусором. Забитый патрубок подачи воздуха снижает возможности сдувания машины и увеличивает рабочую температуру двигателя, в результате чего возникает поломка двигателя.

ТЕХНИЧЕСКОЕ ОБСЛУЖИВАНИЕ

Остановите двигатель и снимите посторонний предмет.

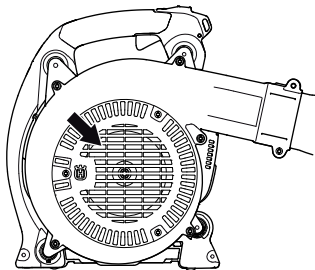

ПРЕДУПРЕЖДЕНИЕ! Не используйте воздухоулов с неустановленным фильтром. Перед использованием убедитесь в том, что фильтр установлен на место и не имеет повреждений.

Топливный фильтр

Проверьте, чтобы топливный фильтр не был загрязнен или на топливном шланге не было трещин или других дефектов. При необходимости замените.

ТЕХНИЧЕСКОЕ ОБСЛУЖИВАНИЕ

График технического обслуживания

Ниже приведен перечень обслуживания, которое необходимо выполнять на машине. Большинство пунктов описаны в разделе Обслуживание. Пользователь может выполнять только такие работы по обслуживанию и сервису, которые описаны в данном руководстве. Обслуживание большего охвата должно выполняться авторизованной сервисной мастерской.

Техническое обслуживание	Ежедневное обслуживание	Еженедельное обслуживание	Енемесечное обслуживание
Очистите инструмент снаружи.	X		
Проверьте, чтобы ограничитель газа и ручка газа отвечали требованиям безопасности.	X		
Проверьте работу контакта остановки.	X		
Прочистите воздушный фильтр. При необходимости замените.	X		
Проверьте затяжку гаек и винтов.	X		
Проверьте, чтобы не было утечки топлива с двигателя, бака или трубок подачи топлива.	X		
Проверьте, чтобы топливный фильтр не был загрязнен или на топливном шланге не было трещин или других дефектов. При необходимости замените.	X		
Убедитесь, что никакие части воздуховода не заблокированы.	X		
Проверьте стартер со его шнуром.		X	
Проверьте виброгасящие элементы на предмет ослабления или износа.		X	
Очистить наружную поверхность свечи зажигания. Снять и проверить зазор между электродами. Отрегулировать его до 0,65 мм или заменить свечу. Проверьте, чтобы на свече был т.н. изолятор радиопомех.		X	
Прочищайте систему охлаждения машины.		X	
Очистите или замените искроулавливающую сетку на глушителе (относится только к глушителям без катализатора).		X	
Промыть карбюратор и окружающее его пространство.		X	
Проверьте, чтобы топливный фильтр не был загрязнен или на топливном шланге не было трещин или других дефектов. При необходимости замените.			X
Осмотрите все провода и соединения.			X
Заменить свечу зажигания. Проверьте чтобы на свече был т.н. изолятор радиопомех.			X
Проверьте и очистите искоулавляющую сетку на глушителе (относится только к глушителям с катализатором).			X

ТЕХНИЧЕСКИЕ ДАННЫЕ

Технические данные

Технические данные	525BX
Двигатель	
Объем цилиндра, см ³	25,4
Обороты холостого хода, об/мин	3000
Глушитель с катализатором	Да
Система зажигания с регулировкой частоты вращения	Да
Система зажигания	
Свеча зажигания	NGK BPMR8Y
Зазор электродов, мм	0,6-0,7
Система топлива / смазки	
Емкость топливного бака, литров	0,45
Вес	
Вес без топлива, кг	4,3
Эмиссия шума (См. прим.1)	
Уровень шума, измеренный дБ(А)	104
Уровень шума, гарантированный L _{WA} дБ(А)	106
Уровень шума (См. Примечание 2)	
Эквивалентный уровень шума на уровне уха пользователя, измеренный согласно EN15503, дБ (А)	
Круглая насадка	91
Плоский мундштук	92
Уровень вибрации (См. Примечание 3)	
Уровень вибрации (a _{hv,eq}) на ручках измерен согласно EN15503 в м/с ² .	
Круглая насадка	1,2
Плоский мундштук	2,0
Мощность вентилятора	
Макс. скорость воздушного потока с круглой насадкой, м/с:	70
Максимальная скорость воздуха с плоским мундштуком (дополнительное, м/сек:	86
Воздушный поток с круглой насадкой, м ³ /мин	13
Поток воздуха с плоским мундштуком, м ³ /мин:	10

Примечание 1: Шумовая эмиссия в окружающую среду измеряется как шумовой эффект (L_{WA}) согласно Директивы ЕС 2000/14/ЕС. Указанный уровень шума для машины измерен с оригинальным режущим оборудованием, дающим наивысший уровень. Разница между гарантированным и измеренным уровнем шума в том, что гарантированный уровень шума также включает разброс результатов измерений и вариации между машинами одной и той же модели, согласно директиве 2000/14/ЕС.

Примечание 2: Величина эквивалентного уровня звукового давления рассчитывается с учетом следующего временного распределения: 1/7 холостой ход и 6/7 максимальные обороты. Указанные данные об эквивалентном уровне шумового давления для машины имеют типичный статистический разброс (стандартное отклонение) 1 дБ(А).

Примечание 3: Величина эквивалентного уровня вибрации рассчитывается с учетом следующего временного распределения: 1/7 холостой ход и 6/7 максимальные обороты. Указанные данные об эквивалентном уровне вибрации имеют типичный статистический разброс (стандартное отклонение) 1 м/с².

ТЕХНИЧЕСКИЕ ДАННЫЕ

ДЕКЛАРАЦИЯ СООТВЕТСТВИЯ ЕС

Husqvarna AB, SE-561 82 Huskvarna, Швеция, Тел. +46-36-146500, настоящим заверяет, что сдвуватель Husqvarna 525BX с серийным номером 2016 года выпуска и далее (год указан прямым текстом на типовой табличке плюс последующий серийный номер) соответствует предписаниям ДИРЕКТИВЫ СОВЕТА:

- от 17 мая 2006 года, 'о машинах и механизмах' 2006/42/ЕС.
- от 26 февраль 2014 года, "об электромагнитной совместимости" 2014/30/EU.
- от 8 мая 2000 года 'об эмиссии шума в окружающую среду" 2000/14/ЕС. Оценка соответствия нормам выполнена согласно Приложению V.

Дополнительная информация по эмиссиям шума приведена в разделе Технические характеристики.

Были использованы следующие стандарты: EN ISO 12100:2010, CISPR 12:2009, EN 15503:2009/A1:2013

SMP Svensk Maskinprovning AB, Box 7035, SE-750 07 Uppsala, Швеция, по собственному желанию осуществил типовую проверку для фирмы Хусьярна АБ. Сертификатам присвоен номер: SEC/14/2423

Huskvarna, 30 марта 2016 года



Per Gustafsson, Начальник отдела развития (уполномоченный представитель Husqvarna AB, ответственный за техническую документацию.)

141400, Московская обл., г. Химки, ул. Ленинградская, владение 39, строение 6, здание II, этаж 4, 8-800-200-1689

ОБЯСНЕНИЕ НА УСЛОВНИТЕ ОБОЗНАЧЕНИЯ

Условни обозначения

ПРЕДУПРЕЖДЕНИЕ! Машината може да се окаже опасен инструмент ако се използва неправилно или безгрижно, което може да доведе до сериозно или фатално нараняване на оператора или други лица.



Преди да започнете работа с машината прочетете внимателно ръководството за експлоатация и се убедете, че го разбирате правилно.



Необходимо е винаги да използвате:

- Антифони
- Одобрени защитни приспособления за очите
- Когато има опасност от вдигане на прах, следва да се носи предпазна маска.



Ръкавици следва да се използват при необходимост.



Тази продукт отговаря на изискванията на валидните ЕО директиви.



Моторната метла може да изхвърли предмети с голяма сила, които да отскочат обратно. Това може да доведе до сериозни наранявания на очите, ако не се използват препоръчителните предпазни средства.



Операторът на моторната метла трябва да внимава да не се приближават хора

или животни в радиус от 15 m. Когато няколко оператора работят в един и същ обект, трябва да се спазва безопасно разстояние от поне 15 метра.



Горивна помпа.

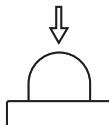

Шумови емисии в околната среда съгласно директивата на Европейската Общност. Емисията от машината е посочена в раздел Технически характеристики и върху лепенката.



Останалите символи/лепенки със символи, обозначени или поставени на машината, се отнасят до специфични изисквания по отношение на сертификати за определени пазари.

двигателят се изключва посредством преместването на изключвателя на положение "Стоп". **ВНИМАНИЕ!**



Изключвателят автоматично се връща на първоначалното си положение. За да предотвратите неумишлено запалване капачката на свещта трябва да бъде отстранена от свещта при монтиране, проверка и/или провеждане на техническа поддръжка.

Изисква се редовно почистване.



Визуален преглед.



Зареждане с гориво.



Лост на смукача в положение "готворен"



Лост на смукача в положение "гзатоврен"



СЪДЪРЖАНИЕ

Съдържание

ОБЯСНЕНИЕ НА УСЛОВНИТЕ ОБОЗНАЧЕНИЯ	
Условни обозначения	548
СЪДЪРЖАНИЕ	
Съдържание	549
Преди стартиране обърнете внимание на следното:	549
ВЪВЕДЕНИЕ	
Уважаеми потребителю!	550
КАКВО - КЪДЕ?	
Елементи на моторната метла	551
ОБЩИ ИНСТРУКЦИИ ЗА БЕЗОПАСНА РАБОТА	
Основни принципи	552
ИНСТРУКЦИИ ПО ТЕХНИКАТА ЗА БЕЗОПАСНОСТ	
Лична защитна екипировка	554
Защитното оборудване на машината	554
МОНТИРАНЕ	
Въздушна тръба	557
РАБОТА С ГОРИВОТО	
Горивна смес	558
Зареждане с гориво	559
СТАРТИРАНЕ И ИЗКЛЮЧВАНЕ	
Стартиране и изключване	560
НАЧИН НА РАБОТА	
Основни указания за работа	562
ПОДДРЪЖКА	
Карбуратор	564
Ауспух	564
Охладителна система	564
Запалителна свещ	564
Въздушен филтър	565
Техническо обслужване	567
ТЕХНИЧЕСКИ ХАРАКТЕРИСТИКИ	
Технически характеристики	568
ЕО-уверение за съответствие	569

Преди стартиране обърнете внимание на следното:

Прочетете внимателно ръководството за експлоатация.



ПРЕДУПРЕЖДЕНИЕ! дълготрайното излагане на шум може да доведе до постоянно влошаване на слуха. Така че винаги използвайте одобрена защита на слуха.



ПРЕДУПРЕЖДЕНИЕ! При никакви обстоятелства не бива да се внасят изменения в първоначалната конструкция на машината без разрешение на производителя. Ползвайте само оригинални приспособления. Неразрешени изменения и/или приспособления биха могли да предизвикат сериозни травми или смъртни случаи на оператора или други лица.



ПРЕДУПРЕЖДЕНИЕ! Непредпазливото или неправилно боравене с моторната метла е опасно и може да доведе до сериозни и дори смъртоносни травми. От изключителна важност е да прочетете и разберете съдържанието на тази Инструкция за експлоатация.

Husqvarna AB непрестанно усъвършенствува своите продукти и поради това си запазва правото да променя примерно оформянето им, външния им вид и др. без предварително уведомление.

Духалката е предназначена за използване в морави, пътеки, асфалтови пътища и подобни.

ВЪВЕДЕНИЕ

Уважаеми потребителю!

Поздравяваме ви за вашия избор да се спрете на продукт на Husqvarna! Компанията Husqvarna има дълга история, простираща се чак до 1689 г., когато крал Карл XI построил фабрика за производство на мускети на брега река Хускварна. Изборът на мястото - на река Хускварна - бил съвсем логичен, тъй като реката се използвала за производството на енергия чрез течащите води, като по този начин осигурявала източник на енергия. В продължение на повече от 300 години фабриката Husqvarna произвежда безброй продукти, от печки с дървено горене до модерни кухненски машини, шевни машини, велосипеди, мотоциклети и т.н. Първата косачка за трева с механично задвижване беше произведена през 1956 г., като през 1959 г. беше произведен и моторният трион, като това е секторът, в който компанията Husqvarna работи понастоящем.

днес компанията Husqvarna е един от световните производители на дървообработващо и градинско оборудване, като качеството и производителността са най-високите й приоритети.

Основополагащата концепция на бизнеса ни това са разработването, производството и маркетинга на дървообработващо и градинско оборудване с механично задвижване, както и оборудване за строителната промишленост. Нашата цел също така се състои в това, да бъдем винаги в авангарда на ергономиката, леснотата за боравене, безопасността на труда и защитата на околната среда, и поради тази причина са разработени един голям брой характеристики, които да подобряват функционирането на продукцията ни в тези сектори.

Ние сме убедени, че вие ще оцените с голям задоволство качеството и производителността на нашия продукт в един продължителен период от време. Покупката на един от продуктите ни ви осигурява достъп до професионална помощ при ремонти и обслужване където и да се наложи. Ако търговецът на дребно, който ви е продал машината, не е един от оторизираните ни дилъри, поискайте адреса на най-близкия до вас наш сервис.

Ние се надяваме, че вие ще останете доволни от машината и че тя ще остане ваш верен помощник в продължение на много години. Не забравяйте, че този Наръчник на оператора представлява един много ценен документ. Спазването на инструкциите (за работа, обслужване, поддръжка и т.н.) може значително да подобри срока на експлоатация на машината ви и дори да повиши стойността й при препродажба. Ако решите да продавате машината си, непременно предайте Наръчника на оператора на новия й собственик.

Благодарим ви за използването на продукт на Husqvarna.

Husqvarna AB непрестанно усъвършенствува своите продукти и поради това си запазва правото да променя примерно оформянето им, външния им вид и др. без предварително уведомление.

КАКВО - КЪДЕ?

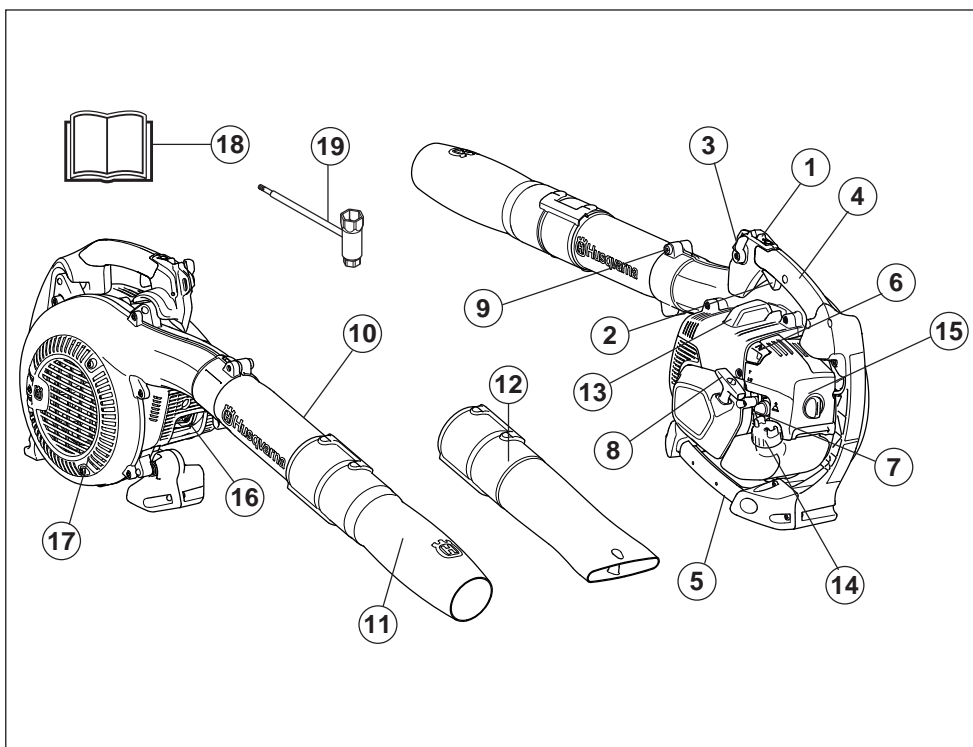

Елементи на моторната метла

- | | | | |
|---|---|----|-------------------------------------|
| 1 | Ключ стоп | 9 | Болт на скобата на тръбата |
| 2 | Управление на газта | 10 | Междинна тръба |
| 3 | Управление на настройките на газта
Определете желания въздушен поток с помощта на газта. | 11 | Кръгъл накрайник |
| 4 | Ръкохватка за управление/ръкохватка за работа | 12 | Плосък накрайник |
| 5 | Ръкохватка | 13 | Запалителна свещ |
| 6 | Смукач | 14 | Капачка за горивото |
| 7 | Горивна помпа | 15 | Въздушен филтър |
| 8 | Дръжка на стартера | 16 | Ауспух |
| | | 17 | Филтър на смукателния въздухопровод |
| | | 18 | Ръководство за експлоатация |
| | | 19 | Комбиниран гаечен ключ |

ОБЩИ ИНСТРУКЦИИ ЗА БЕЗОПАСНА РАБОТА

Основни принципи



ПРЕДУПРЕЖДЕНИЕ! Прекаленото излагане на вибрации може да доведе до увреждане на кръвоносната система или увреждане на нервите при хора с влошена кръвна циркулация. Свържете се с лекаря си ако изпитвате симптоми от прекалено излагане на вибрации. Тези симптоми включват изтръпване, загуба на усещане, боцкане, болка, загуба на сила, промени в цвета на кожата или състоянието. Тези симптоми се проявяват обикновено в пръстите, ръцете или китките. Тези симптоми могат да се влошат при студени температури. За намаляване на риска от побеляване на пръстите силно препоръчителни са следните предпазни мерки.

Носете дебели противовибрационни ръкавици.

Правете чести почивки от повече от 5 минути на топло място.

Дръжте машината здраво през цялото време, но не стискайте ръкохватките постоянно и прекомерно.

Ако почувствате дискомфорт, зачервяване или подуване на пръстите или някоя друга част на тялото си, се консултирайте с лекар, преди да се влошите.

ЗАПОМНЕТЕ!

Духалката е предназначена за използване в морави, пътеки, асфалтови пътища и подобни. Направете цялостна инспекция на машината преди употреба, вж. графика за техническо обслужване.

Не работете никога с машината, ако сте уморени, или сте употребили алкохол или лекарства, които повлияват зрението, съобразителността и координацията на движенията.

Използвайте личната защитна екипировка. Виж указанията в раздел Лична защитна екипировка.

Обличайте се подходящо. Никога не носете широки дрехи или украшения. Дръжте косата си, дрехите и ръкавиците си далеч от движещите се части на инструмента. Развети дрехи, бижута или дълга коса могат да бъдат закачени в движещите се части.

Никога не използвайте машина с изменения в оригиналната първоначална конструкция. Никога не използвайте машина, която е неизправна. Извършвайте описаните в това ръководство за експлоатация редовни проверки за безопасност, поддръжка и сервис. Определени операции по поддръжката и сервиса се извършват единствено от квалифицирани специалисти. Вижте указанията в раздел 'Поддръжка'.

Преди стартиране всички капацы и защити трябва да бъдат монтирани. Уверете се дали капачката на запалителната свещ и запалващият кабел са изправни, за да избегнете опасността от електрически удар.

Операторът на моторната метла трябва да внимава да не се приближават хора или животни в радиус от 15 м. Когато няколко оператора работят в един и същ обект, трябва да се спазва безопасно разстояние от поне 15 метра.

Никога не позволявайте на деца да използват машината.

Никога не допускайте други да използват машината без да сте се убедили, че те са разбрали съдържанието в инструкциите за експлоатация.

Преди да започнете работа, винаги проверявайте за предмети, които може да блокират филтъра на смукателния въздухопровод.

Винаги се обръщайте към местните органи на властта, за да се уверите, че не нарушавате някоя нормативна разпоредба.

Пазете всички части на тялото си от горещите повърхности. Металните части и капакът на двигателя достигат висока температура по време на работа и това може да доведе до сериозни изгаряния.

Никога не премахвайте остатъци от входния филтър, докато двигателят работи. Контактът с въртящия се вентилатор на духалката води до сериозни телесни повреди.

ОБЩИ ИНСТРУКЦИИ ЗА БЕЗОПАСНА РАБОТА



ПРЕДУПРЕЖДЕНИЕ! Тази машина създава електромагнитно поле по време на работа. При някои обстоятелства това поле може да интерферира с активни или пасивни медицински импланти. За да намалите риска от сериозно или фатално нараняване, ние препоръчваме лицата с медицински импланти да се консултират с лекаря си и производителя на медицинския имплант, преди да започнат да работят с тази машина.

Стартиране

- Машината не бива да се стартира в помещение. Отработените газове могат да бъдат опасни при вдишване.
- Наблюдавайте обстановката наоколо и се уверете, че хора или животни не могат да влязат в контакт с моторната метла.

Поставете машината на земята, натиснете тялото на машината към земята с дясната си ръка (**ЗАБЕЛЕЖКА!** Не използвайте крака си). След това хванете дръжката на стартера с лявата си ръка и дръпнете бързо и силно.

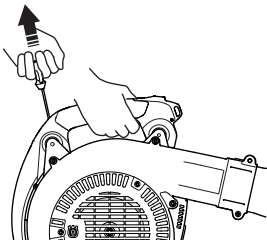

Безопасност при боравене с гориво



- Използвайте горивен танк с предпазител за препълване.
- Никога не зареждайте гориво при включен двигател на машината. Преди зареждането с гориво трябва непременно да се изключи двигателът и да се остави за няколко минути да изстине.
- При зареждане или смесване на горивото (бензин и двутактово масло) убедете се, че вентилацията е достатъчна.
- Избягвайте какъвто и да било контакт на кожата с гориво. Горивото предизвиква дразнения на кожата и може дори да доведе до промени на кожата.

- Преди да стартирате машината я пренесете най-малко на 3м разстояние от мястото на зареждане с гориво.

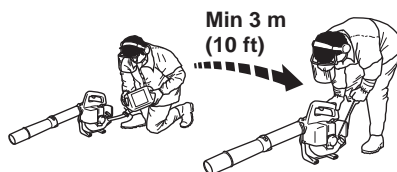

- Никога не стартирайте машината:
 - Ако сте излели гориво върху него. Изтрийте разлялото се гориво или масло и оставете остатъците от горивото да се изпарят.
 - Ако сте излели гориво върху себе си или дрехите си се преоблечете. Измийте тези части на тялото си, които са били в контакт с гориво. Използвайте сапун и вода.
 - Ако машината има теч на гориво. Проверявайте редовно за течове от капака и маркучите за горивото.

Транспорт и съхранение

- Съхранявайте и транспортирайте машината и горивото така, че да няма опасност евентуален теч или изпарения да влязат в контакт с искри или открит пламък, например от електрически машини, електродвигатели, електрически/силови превключватели или нагреватели.
- Горивото трябва да се съхранява и транспортира в специално предназначени за тази цел и одобрени туби.
- Ако машината ще се съхранява за по-продължителен период следва горивният резервоар да бъде изпразнен. Обърнете се към бензиностанцията си за информация къде да излеете излишъка от гориво. Изпразнете резервоара за гориво и натиснете подкачваща помпа, докато всичкото гориво изтече. Отстранете запалителната свещ и пуснете една лъжица двутактово масло в цилиндъра. Завъртете двигателя няколко пъти и след това поставете запалителната свещ обратно на място.
- Уверете се, че машината е почистена и че преди дългосрочното законсервиране е проведено пълно обслужване.
- Обезопасете машината при транспортиране.
- Съхранявайте машината на сухо, хладно и добре проветрено място, защитено от прах. Съхранявайте машината на недостъпно за деца място.



ПРЕДУПРЕЖДЕНИЕ! Проявявайте предпазливост при работа с горивото. Помнете, че има опасност от пожар, взривове и вдишване на пари.

ИНСТРУКЦИИ ПО ТЕХНИКАТА ЗА БЕЗОПАСНОСТ

Лична защитна екипировка



ПРЕДУПРЕЖДЕНИЕ! При работа с машината трябва винаги да ползвате лична защитна екипировка одобрена от съответното ведомство. Личната защитна екипировка не изключва риск от травми, но намалява сериозността на травмата при злополука. Помолете своя дистрибутор за помощ при избора на подходяща екипировка. Преди да започнете работа с машината прочетете внимателно ръководството за експлоатация и се уверете, че го разбирате правилно.



ПРЕДУПРЕЖДЕНИЕ! Бъдете винаги внимателни за предупредителни сигнали или подвиквания, когато използвате антифони. Сваляйте винаги антифоните незабавно след спиране на двигателя.

- Ръкавици следва да се използват при необходимост.



- Необходимо е да работите с антифони, осигуряващи достатъчен заглушаващ ефект.



- Трябва винаги да използвате одобрени защитни приспособления за очите. Ако използвате маска, следва да използвате и одобрени защитни очила. С одобрени защитни очила се има предвид такива, които отговарят на стандарт АНСИ 387.1 за САЩ или ЕН 166 за страните от ЕС. Удари от изхвърлени клоци или предмети могат да наранят очите.

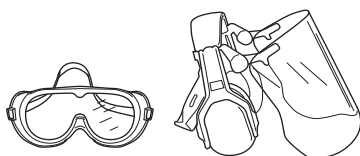

- Използвайте устойчиви и нехлъзгащи се ботуши.



- Винаги носете тежки, дълги панталони, ботуши, ръкавици и блузи с дълъг ръкав. За да намалите риска от нараняване, заради предмети, въввлечени във въртящите се части, не носете отпуснати дрехи, шалове, бижута и др. Връзвайте косата си, така че да стига над нивото на рамото.

- Когато има опасност от вдигане на прах, следва да се носи предпазна маска.

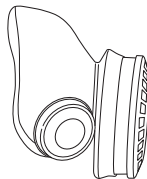

- Аптеката за първа помощ трябва винаги да е под ръка.



Защитното оборудване на машината

В този раздел са описани различните защитни устройства на машината, тяхното действие, както и начинът за извършване на преглед и поддръжка за да се гарантира безопасността при работа. Виж раздел Какво - къде?, в който е посочено къде тези устройства се намират на вашата машина.



ПРЕДУПРЕЖДЕНИЕ! Никога не използвайте машината с неизправно защитно оборудване. Придържайте се към описаните в този раздел инструкции за преглед, поддръжка и сервис.

ИНСТРУКЦИИ ПО ТЕХНИКАТА ЗА БЕЗОПАСНОСТ

Ключ стоп

Използвайте ключа стоп за спиране на двигателя.

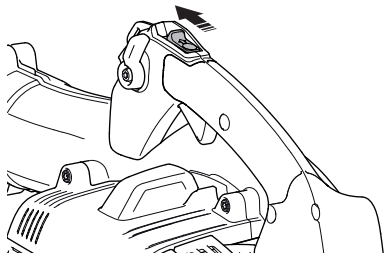

Изваждайте запалителния кабел и запалителната свещ, когато искате да извършите проверка и поддръжка.

Амортизатор на колебания

Вашата машина е снабдена с антивибрационна система, свеждаща до минимум вибрацията и облекчаваща работата.

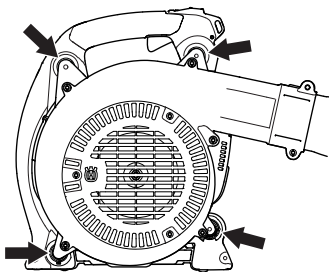

ПРЕДУПРЕЖДЕНИЕ! Прекомерно излагане на вибрации може да доведе до поражения върху кръвоносни съдове и нервната система на хора със смущения в кръвообращението. Потърсете лекарска помощ, ако се появят симптоми, които могат да са резултат от вибрации. Такива симптоми са например изтръпване, загуба на чувствителност, "иглички", "бодежи", болки, физическа отпуснатост, промяна на цвета или състоянието на кожата. Тези симптоми се появяват обикновено на пръстите, ръцете и китките. Рискът може да се увеличи при ниски температури.

Ауспух



Ауспухът свежда до минимум равнището на шума и насочва отработените газове встрани от работещия.

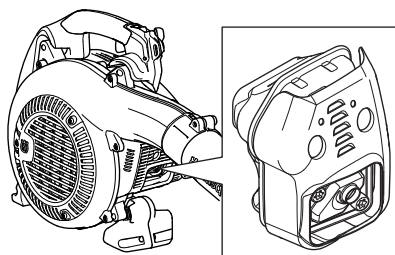

Ауспух, снабден с каталитичен неутрализатор, е конструиран и за намаляване на вредните съставки в отработените газове.

В страни с горещ и сух климат вероятността от възникване на пожари е голяма. Ето защо ние снабдяваме някои ауспуси с искрогасителна мрежа. Проверете дали ауспухът Ви е снабден с такава мрежа.

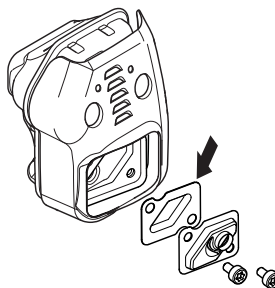

По отношение на ауспуха е изключително важно да се спазват инструкциите за преглед, поддръжка и сервис.

Никога не използвайте машина с повреден ауспух.

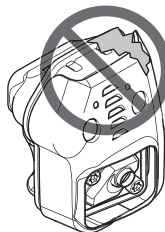

ИНСТРУКЦИИ ПО ТЕХНИКАТА ЗА БЕЗОПАСНОСТ

Проверявайте редовно надеждността на закрепването на ауспусът към машината.

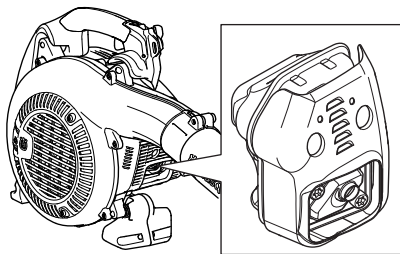

Ако ауспусът на машината ви е снабден с искрогасителна мрежа, тя трябва да се почиства редовно. Замърсената мрежа предизвиква прегряване на двигателя и може да доведе до сериозни повреди.

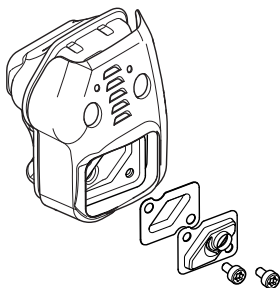

Проверете дали искрогасителят е завинтен правилно на място.



ПРЕДУПРЕЖДЕНИЕ! Ауспусите, оборудвани с катализатор се нагряват силно в процеса на работа и известно време след това. Това е валидно и за празния ход. Докосването им може да предизвика изгаряния на кожата. Внимавайте за опасност от пожар!



ПРЕДУПРЕЖДЕНИЕ! Вътрешността на шумозаглушителя съдържа химикали, които може да са канцерогенни. В случай че шумозаглушителят е повреден, избягвайте допир с тези елементи.

Въздушен филтър

Никога не използвайте моторната метла без въздушен филтър или с повреден или деформиран филтър, тъй като нефилтрираният, мръсен въздух може бързо да унищожи двигателя.

МОНТИРАНЕ

Въздушна тръба

Тръбата на духалката има шплинтова система за монтиране към устройството.

- За да монтирате или свалите тръбата на духалката, трябва да се разхлаби винтът на скобата.
- Подравнете прореза в изхода за въздух на духалката с издаденото ребро на междинната тръба и вкарайте тръбата вътре, докато отворите в тръбата и корпуса се подравнят.
- Затегнете отново винта на скобата.

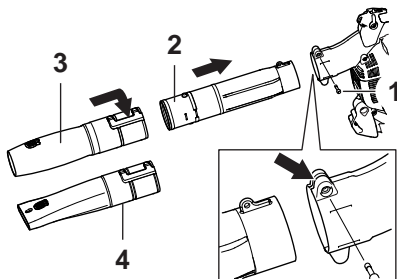

- 1 Болт на скобата на тръбата
- 2 Междинна тръба
- 3 Кръгъл накрайник
- 4 Високоскоростен накрайник

РАБОТА С ГОРИВОТО

Горивна смес

ВНИМАНИЕ! Машината е оборудвана с двутактов двигател и винаги трябва да работи със смес от бензин и двутактово масло. За да се получи необходимото съотношение на сместа, количеството на маслото трябва да се отмерва точно. При смесване на малки количества гориво, дори незначителни отклонения от количеството масло могат да влошат рязко съотношението на сместа.



ПРЕДУПРЕЖДЕНИЕ! При работа с горивото трябва винаги да се осигурява добра вентилация.

Бензин

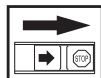

ВНИМАНИЕ! Използвайте винаги смес от масло и качествен бензин (с октаново число най-малко 90).



- Най-ниското препоръчвано октаново число е 90. Ако се използва бензин с октаново число по-ниско от 90 може да се появи така наречената детонация. Това води до повишаване на температурата на двигателя, което може да предизвика сериозна повреда на двигателя.
- При продължителна работа на високи обороти се препоръчва използването на бензин с по-високо октаново число. Използвайте висококачествен безоловен бензин.

Гориво с етанолова смес, може да се използва E10 (смес с макс. 10% етанол). Използването на етанолови смеси, по-високи от E10, ще създаде лоши условия на работа, което може да повреди двигателя.

Масло за двутактов двигател

- За да получите най-добри резултати трябва да използвате масло за двутактови двигатели HUSQVARNA, което е разработено специално за нашите двутактови верижни триони. Съотношение на смесване 1:50 (2%).
- Ако не разполагате с масло за двутактов двигател HUSQVARNA можете да използвате друго висококачествено масло за двутактови двигатели, предназначено за двигатели с въздушно охлаждане. Свържете

се с вашия дистрибутор за избор на масло. Състав на сместа 1:33 (3%).

- Не бива да използвате масло за двутактов двигател, предназначено за външни двигатели с водно охлаждане, така нареченото оутбоардоил.
- Забранено е използването на масло за четиритактови двигатели.

Бензин, литри	Масло за двутактов двигател, литри	
	2% (1:50)	3% (1:33)
5	0,10	0,15
10	0,20	0,30
15	0,30	0,45
20	0,40	0,60

Приготвяне на сместа

- Бензинът трябва да се смесва с маслото в чист резервоар, предназначен за горивото.
- Отначало трябва да налеете половината от предвидения за използване обем на бензина. След това се добавя цялото количество масло. Смесете (разтърсете) горивната смес. Долейте останалото количество гориво.
- Разбъркайте внимателно горивната смес (чрез разтърсване) преди да я налеете в горивния резервоар на машината.



- Не смесвайте гориво за повече от нужното ви за един месец.
- Ако продължителен период не използвате машината, горивният резервоар трябва да бъде изпразнен и почистен.

РАБОТА С ГОРИВОТО

Зареждане с гориво



ПРЕДУПРЕЖДЕНИЕ! Спазването на следните предпазни мерки намалява опасността от пожар:

Зареждайте с гориво на добре проветрявано място. Никога не зареждайте машината на закрито.

Не бива да се пуши и да се държат до горещи предмети.

Никога не зареждайте гориво при включен двигател.

Преди зареждането с гориво трябва непременно да се изключи двигателят и да се остави за няколко минути да изстине.

Отворете внимателно капака на горивния резервоар за да се отстрани евентуално свръхналягане.

След зареждането с гориво грижливо завинтете капака на горивния резервоар.

Ако сте излели гориво върху него. Изтрийте разлялото се гориво или масло и оставете остатъците от горивото да се изпарят.

Преди да стартирате машината, винаги трябва да я премествате настрана от мястото, където е била заредена с гориво и където държите горивото.

- Преди да стартирате машината я пренесете най-малко на 3м разстояние от мястото на зареждане с гориво.

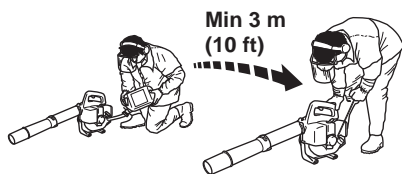

- Почистете около капачката на горивния резервоар. Замърсявания в горивния резервоар водят до нарушения на режима на работата.

- Убедете се, че горивото е смесено добре, като разтърсите съда преди да заредите резервоара.
- Проверявайте нивото на горивото преди всяка употреба и оставайте място за увеличаване на обема на горивото, тъй като топлината от двигателя и слънцето може да го накара да се разшири и да прелее.
- Ръкохватката трябва да е суха и незацапана с масло или гориво.
- Горивото трябва винаги да се съхранява в предназначени и одобрени за тази цел туби.

СТАРТИРАНЕ И ИЗКЛЮЧВАНЕ

Стартиране и изключване



ПРЕДУПРЕЖДЕНИЕ! Преди да стартирате машината, винаги трябва да я преместите на страни от мястото, където е била заредена с гориво и където държите горивото. Поставете машината върху здрава основа.

Уверете се, че в работния участък няма външни лица, в противен случай съществува опасност те да бъдат сериозно наранени. Безопасното разстояние е 15 метра.

Машината може да бъде стартирана само ако е напълно сглобена. Ако машината бъде стартирана, без да са поставени всички предпазни средства, съществува риск от телесни повреди.

Стартиране

Положение на регулатора на газта: Поставете регулатора на газта в положение за работа на празен ход.

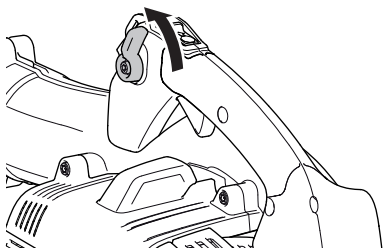

Горивна помпа: Помпайте гумения мехур на горивната помпа докато горивото започне да запълва мехура. Не е необходимо мехурът да се напълни изцяло.

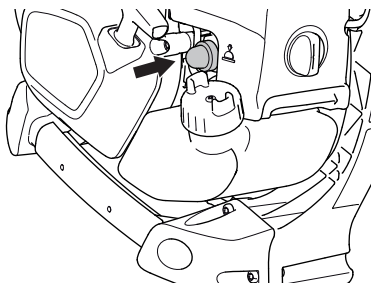

Студен двигател

Смукач: Задействате смукача.

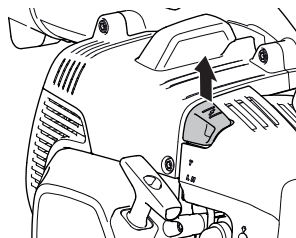

Задръжте корпуса на машината на земята с дясната си ръка (**ВНИМАНИЕ!** Не използвайте крака си!).

Хванете дръжката на стартера и изтеглете бавно кабела с лявата ръка до положение, когато усетите съпротива (зъбците на стартера зацепват), след което издърпвайте кабела с бързи и силни движения. Не бива никога да навивате стартерния шнур около ръката си.

Многократно издърпайте въжето, докато двигателят се опита да стартира (или максимум 5 издърпвания).

Преместете смукача надолу в работно положение.

Издърпайте въжето докато двигателят стартира и постепенно задействайте спусъка на газта, за да увеличите скоростта на двигателя до работна скорост.

Загрял двигател

Прилагайте същата процедура, както при студен двигател, но без да поставяте смукача в смукачно положение. Ако двигателят не стартира след няколко опита, затворете дросела и повторете дръпването на въжето.

При стартиране на двигателя моментално започва да се освобождава въздух, дори когато е на празен ход.

Когато двигателят откаже да стартира след няколко опита поради запушване, отворете дросела и повторете дръпването на въжето.

СТАРТИРАНЕ И ИЗКЛЮЧВАНЕ

ВНИМАНИЕ! Не бива да се издърпва изцяло стартовото въже и да се отпусне дръжката на стартера при напълно изтеглено положение. Това може да повреди машината.

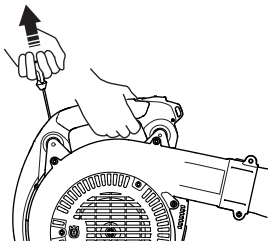

ВНИМАНИЕ! Не помествавайте никаква част от тялото си в маркираната област. Контактът с тялото ви може да доведе до изгаряния на кожата ви, или електрически удар, ако капачката на свещта е повредена. Винаги използвайте ръкавици. Не използвайте машина с повредена капачка на свещта.

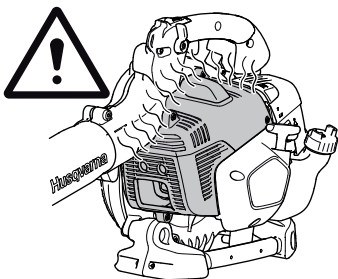

Изключване

Преместете регулатора на газта в положение за работа на празен ход и натиснете ключа за спиране, докато двигателят спре напълно.

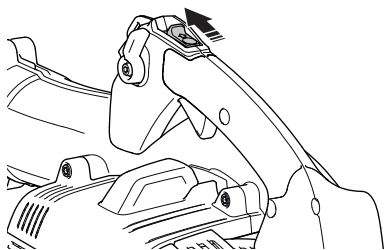

ВНИМАНИЕ! Изключателят автоматично се връща на първоначалното си положение. За да предотвратите неумишлено запалване капачката на свещта трябва да бъде отстранена от свещта при монтиране, проверка и/или провеждане на техническа поддръжка.

НАЧИН НА РАБОТА

Основни указания за работа

ЗАПОМНЕТЕ! Този раздел разглежда основните правила за безопасност при работа с моторни метли. Ако се окажете в ситуация, в която чувствувате неувереност по отношение на използването, се посъветвайте със специалист. Свържете се с дистрибутор или със сервиза си. Избягвайте всякакво използване, за което се чувствате недостатъчно квалифициран.

Съобразявайте се с хората в околността, като избягвайте работа с машината в неподходящи часове, като късно вечер или рано сутрин. Намалете нивото на шума, като ограничите броя на използваните едновременно машини. Прочетете внимателно и следвайте простите инструкции, за да притеснявате околните възможно най-малко.

- Това компресорно оборудване е от ръчен тип. Компресорното оборудване се държи с помощта на дръжката с ръка. То се управлява и контролира чрез дръжката по време на работа. Скоростта на въздушната струя се управлява с помощта на клапана. Изберете подходящата скорост за приложението. За да не попадне вашият пръст в клапана, докато използвате устройството, необходимият клапан може да бъде регулиран чрез приспособлението за регулиране (D). Пълното подаване на въздух се получава, когато регулаторът е натиснат докрай.

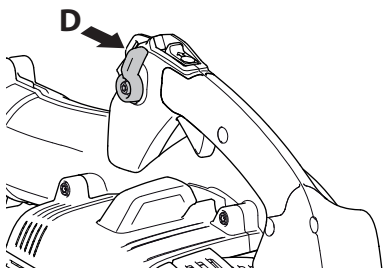

- Използвайте моторната метла с възможно най-малко газ. Рядко се налага да използвате пълна газ и много работни дейности могат да бъдат извършени с наполовина подадена газ. Използването на по-малко газ означава по-малко шум и прах, и освен това прави по-лесно управляването на събрания/преместения боклук.
- Използвайте гребло или четка, за да отлепите боклуци, залепнали за земята.
- Дръжте изходната тръба на метлата възможно най-близо до земята. Използвайте

цялата дължина на тръбата, за да държите въздушния поток близо до земята.

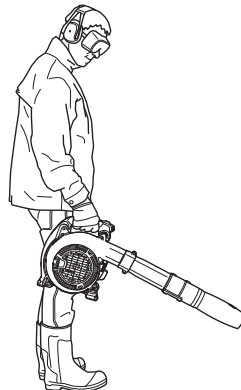

- Почиствайте след употреба. Проверявайте дали не сте издухали боклуци в чужда градина.
- Използвайте машината през стандартното работно време, за да избегнете ненужен шум. Не работете рано сутрин или късно вечер.



ПРЕДУПРЕЖДЕНИЕ! Внимавайте за околната среда. Ако някой наближи работната ви област, задайте регулатора на дроселната клапа на най-ниската газ, докато човекът мине на безопасно разстояние. Насочвайте моторната метла далеч от хора, животни, площадки за игра, отворени прозорци, автомобили и т. н.

Основни правила за безопасност



- В работния участък, който е 15 метра, не бива да присъстват животни или неупълномощени лица.
- Винаги оставяйте двигателя да изстине, преди да го презаредите.
- Пазете всички части на тялото си от горещите повърхности.
- Никога не докосвайте запалителната свещ или запалителния кабел, докато двигателят работи. Докосването на проводника на свещта или проводника може да доведе до електрически удар.
- Мощните потоци от въздух могат да преместват предмети с такава скорост, че те да отскочат обратно и да причинят сериозни наранявания на очите.

НАЧИН НА РАБОТА

- Никога не насочвайте въздушната струя към хора или животни.
- Винаги спирайте двигателя, преди да монтирате или демонтирате аксесоари или други части.
- Не работете при лоши климатични условия. Например при плътна мъгла, силен дъжд, силен вятър, силен студ и т.н. Работата в лошо време е изморителна и може да доведе до възникване на опасни ситуации, например до появата на хлъзгави участъци.
- Намалете времето за използване, като леко намокрите прашните области или използвате пръскащо оборудване.
- Намалете консумацията на вода, като използвате моторни метли вместо маркучи за различните приложения в моравата и градината, като решетки, екрани, грилове, веранди и т.н.
- Погрижете се да можете да стоите и да се предвижвате безопасно. Проверете за евентуални препятствия при неочаквано предвижване (корени, камъни, храсти, канавки и т.н.). Бъдете много предпазливи при работите в неравен терен.
- Никога не поставяйте машината на земята, когато двигателят работи, без да имате надзор върху нея.
- Отработените газове от двигателя съдържат въглеродороден моноксид, който може да доведе до отравяне. Не стартирайте и не използвайте никога машината в затворени помещения или където циркулацията на въздух е незадоволителна.
- Моторната метла не бива да се използва, докато сте на стълба или скеле.
- **ВНИМАНИЕ!** Не работете никога с машината, когато нямате възможност да повикате помощ в случай на злополука.

Основни принципи на работа



ПРЕДУПРЕЖДЕНИЕ! Опасност от хвърчащи предмети Винаги носете защитни средства за очите. В очите ви могат да попаднат камъни и отпадъци, които могат да доведат до слепота или сериозни наранявания. Дръжте външни лица на разстояние. Деца, животни, зрители или хора, които Ви помагат, трябва да се намират на безопасен разстояние от 15 м. Когато някой се приближи, трябва незабавно да спрете машината.



ПРЕДУПРЕЖДЕНИЕ! Винаги изключвайте двигателя преди почистване.

Скоростта на въздушната струя се регулира посредством подаваната газ. Изберете скоростта, която е най-подходяща за съответните задачи.

Можете да задавате позицията на газта, като използвате регулатора на газта, и когато го правите, не е нужно да държите пръста си на газта през цялото време, докато използвате машината. Подаване на пълна газ се получава, когато този превключвател се държи докрай назад.

- Проверете дали смукателният въздухопровод не е блокиран, например от листа или боклуци. Запушеният смукателен въздухопровод намалява капацитета на машината и увеличава работната ѝ температура, което може да доведе до неизправност на двигателя. Спрете двигателя и отстранете предмета.
- Следете посоката на вятъра. Работете, като се съобразявате с вятъра, за да е по-лесна работата ви.
- Използвайте пълния удължител на дюзата на духалката така, че въздушният поток да може да работи в близост до земята.
- Винаги проверявайте, за да сте сигурни, че не са издухани остатъци върху собствеността на някого другого.
- Никога не насочвайте тръбата на духалката към открит пламък, за да предотвратите опасността от запалване на машината, нараняване или вреда на заобикалящата среда.
- Използването на моторната метла за преместване на големи купчини е времеемко и създава излишен шум.
- Пазете стабилно равновесие и стойте твърдо на земята.
- Когато приключите работа, машината трябва да се съхранява вертикално.

ПОДДРЪЖКА

Карбуратор

Регулировка на оборотите на празния ход

Преди всяка регулировка трябва да се поставя чист въздушен филтър и да се намести капакът на цилиндъра. Регулирайте оборотите на празния ход с винта на празните обороти Т, в случай на необходимост.

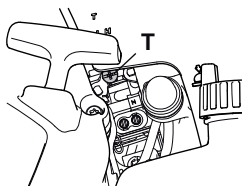

Препоръчани обороти на празния ход: Виж раздел Технически характеристики.

Ауспух



ВНИМАНИЕ! Някои ауспуси са снабдени с катализатор. Виж раздел Технически характеристики за да определите дали машината Ви е снабдена с катализатор.

Ауспухът е предназначен за намаляване равнището на шума и насочване на отработените газове встрани от оператора. Отработените газове са нагreti и могат да съдържат искри, които да предизвикат пожар, кагато попаднат върху сух и горлив материал.

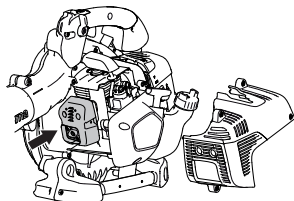

Някои типове ауспух са снабдени със специална искрогасителна мрежа. Ако вашата машина е снабдена с ауспух от такъв тип, следва да я почиствате ежеседмично. Почистването се извършва с телена четка. Мрежата на ауспуси без катализатор се почиства и при необходимост се подменя ежеседмично. Мрежата на ауспуси с катализатор се проверява и при необходимост се подменя веднъж на месец. В случай, че мрежата е повредена, тя трябва да се подмени. Честото задръстване на мрежата може да е показател за повреда в катализатора. Обърнете се към дистрибутора си за технически преглед. Ако работите със

задръстена мрежа, двигателят се пренагрива, вследствие на което се повреждат цилиндърът и буталото.

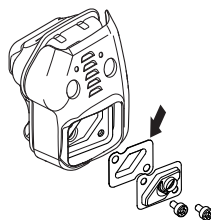

ВНИМАНИЕ! Не работете никога с машина, чийто ауспух е повреден.



ПРЕДУПРЕЖДЕНИЕ! Ауспусите, оборудвани с катализатор се нагриват силно в процеса на работа и известно време след това. Това е валидно и за празния ход. Докосването им може да предизвика изгаряния на кожата. Внимавайте за опасност от пожар!

Охладителна система

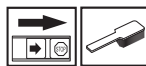

За получаване на колкото е възможно по-ниска работна температура машината е снабдена с охладителна система.

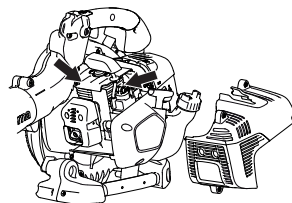

Почиствайте охладителната система ежеседмично с четка и по-често, ако обстоятелствата изискват това. Замърсена охладителна система предизвиква прегриване на машината, което води до повреждане на буталото и цилиндъра.

Запалителна свещ



Състоянието на запалителната свещ се влияе от:

- Неправилна регулировка на карбуратора.

ПОДДРЪЖКА

- Неправилен примес на масло в горивото (твърде много масло или некачествено масло).
- Замърсен въздушен филтър.

Тези фактори водят до наслагвания върху електродите на запалителната свещ и могат да предизвикат смущения в работата и затруднения при стартирането.

Ако двигателят работи с ниска мощност, машината се стартира трудно и работи лошо на празен ход: трябва преди всичко да проверите запалителната свещ. Ако запалителната свещ е замърсена, тя трябва да се почисти и да се провери хлабината между електродите да е 0,65 мм. Запалителната свещ трябва да се подменя след около един месец или дори по-често, ако това се налага.

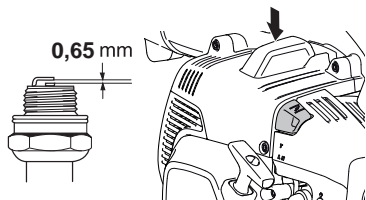

ВНИМАНИЕ! Използвайте винаги запалителните свещи от препоръчания вид! Използването на погрешен тип свещи може да предизвика сериозни повреди на буталото/цилиндъра. Убедете се, че запалителната свещ е снабдена със защита от радиосмущения.

Въздушен филтър



Въздушният филтър трябва да се почиства редовно от прах и замърсявания за да се избегнат:

- Нарушения в работата на карбуратора.
- Проблеми при стартиране.
- Намаляване на мощността.
- Ненужно износване на частите на двигателя
- Твърде голям разход на гориво.

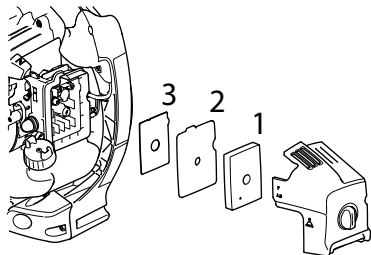

- 1 Филтър от пореста пластмаса (уретанов филтър)
- 2 Филтър Felt
- 3 Екран

Филтърът трябва да се почиства след всеки 25 часа работа или по-често, ако работното място е много прашно.

Почистване на въздушния филтър

Затворете смукача, като го зададете в положение **Г** задействан смукач™.

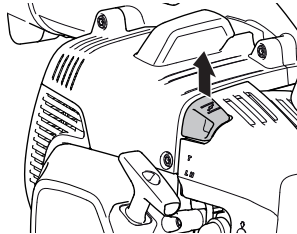

- Демонтирайте капака на въздушния филтър и въздушния филтърът. Измийте го в чиста, топла сапунена вода. Почистете също вътрешната част на капака на филтъра, като използвате въздушна струя или четка. Преди сглобяването се убедете, че филтърът е сух.
- Отстранете филтъра Felt от държача за филтъра и внимателно почистете замърсяването на филтъра с помощта на четка.
- Монтаж на екрана и филтъра Felt към държача на въздушния филтър.
- Монтирайте порестия филтър в капака на въздушния филтър.
- Монтирайте капака на въздушния филтър.

Въздушен филтър, използван дълго време, не може да се почисти напълно. Ето защо на определени интервали от време той трябва да се подменя с нов. Повреден въздушен филтър трябва да бъде непременно сменен. Ако филтърът е повреден, силно замърсен или напоен с гориво въздушен, трябва непременно да бъде сменен.

Филтър на смукателния въздухопровод

Проверете дали смукателният въздухопровод не е блокиран, например от листа или боклуци. Запушеният смукателен въздухопровод намалява капацитета на машината и увеличава работната ѝ температура, което може да доведе

ПОДДРЪЖКА

до неизправност на двигателя. Спрете двигателя и отстранете предмета.

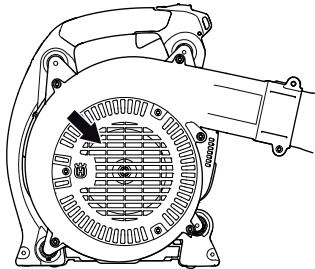

ПРЕДУПРЕЖДЕНИЕ! Никога не използвайте моторната метла, ако филтърът не е поставен. Преди употреба проверявайте дали филтърът е на място и не е повреден.

Горивен филтър

Проверете дали филтърът за горивото не е замърсен, или маркучът за горивото не е напукал или има друга повреда по него. При необходимост подменете.

ПОДДРЪЖКА

Техническо обслужване

Следва списък с операциите по поддръжката, които трябва да се изпълняват по машината. Повечето от позициите са описани в раздела Поддръжка. Потребителят трябва да изпълнява само работата по поддръжката и обслужването, описани в този Наръчник на оператора. По-крупните ремонти трябва да се изпълняват от оторизиран сервиз.

Поддръжка	Всекидневно обслужване	Седмично обслужване	Месечно обслужване
Почистете машината от външната ѝ страна.	X		
Проверете дали фиксаторът на газта и газта работят в безопасен режим.	X		
Проверете функционирането на ключа стоп.	X		
Почистете въздушния филтър. Подменете го в случай на необходимост.	X		
Проверете дали всички гайки и винтове са затегнети.	X		
Убедете се, че няма горивен теч от двигателя, резервоара или маркучите за горивото.	X		
Проверете дали филтърът за горивото не е замърсен, или маркучът за горивото не е напукан или има друга повреда по него. При необходимост подменете.	X		
Проверете всички страни на екрана на смукателния въздухопровод да не са блокирани.	X		
Проверете стартера и шнура към него.		X	
Проверете дали вибрационните изолаторите са в изправност.		X	
Почистете запалителната свещ отвън. Свалете я и проверете хлабината между електродите. Регулирайте хлабината до 0,65 мм или сменете свещта. Убедете се, че запалителната свещ е снабдена със защита от радиосмущения.		X	
Почистете системата за охлаждане на машината.		X	
Почистете или подменете искрогасителната мрежа на ауспуха (отнася се само за ауспих без катализатор).		X	
Почистете карбуратора и участъка около него.		X	
Проверете дали филтърът за горивото не е замърсен, или маркучът за горивото не е напукан или има друга повреда по него. При необходимост подменете.			X
Проверете всички кабели и съединения.			X
Сменете запалителната свещ. Убедете се, че запалителната свещ е снабдена със защита от радиосмущения.			X
Проверете и почистете при необходимост искрогасителната мрежа на ауспуха (отнася се само за ауспих с катализатор).			X

ТЕХНИЧЕСКИ ХАРАКТЕРИСТИКИ

Технически характеристики

Технически характеристики	525BX
Двигател	
Обем на цилиндъра, см ³	25,4
Обороти на празен ход, об/мин	3000
Ауспух с катализатор	Да
Запалително устройство с регулатор за оборотите	Да
Запалителна система	
Запалителна свещ	NGK BPMR8Y
Хлабина между електродите, мм	0,6-0,7
Система на хранване/смазване	
Вместимост на горивния резервоар, литри	0,45
Тегло	
Тегло, без гориво, кг	4,3
Шумови емисии	
(вж. забележка 1)	
Равнище на звуковия ефект, измерено в dB (A)	104
Равнище на звуковия ефект, гарантирано L _{WA} dB (A)	106
Равнище на шума	
(вж. забележка 2)	
Еквивалентно ниво на шума при ухото на работещия, измерено по EN15503 dB(A)	
Кръгъл накрайник	91
Плосък накрайник	92
Равнище на вибрацията	
(вж. забележка 3)	
Еквивалентни нива на вибрацията (a _{h_v,eq}) в ръкохватките, измерени съгласно EN15503, m/s ²	
Кръгъл накрайник	1,2
Плосък накрайник	2,0
Работа на вентилатора	
Максимална скорост на въздуха с кръгъл накрайник, m/s:	70
Макс. скорост на въздуха с плоския накрайник, m/s:	86
	13
Въздушен поток с плоския накрайник, m ³ /min:	10

Забележка 1: Шумова емисия в околната среда, измерена като звуков ефект (L_{WA}) съгласно ЕО директива 2000/14/ЕО. Отчетените нива на шума за машината са измерени с оригиналното режещо оборудване, което дава най-високото ниво. Разликата между гарантираното и измереното ниво на шума е в това, че гарантираното ниво на шума включва също и дисперсията в резултатите от измерването, както и вариациите между различните машини от един и същи модел, в съответствие с Директива 2000/14/ЕС.

Забележка 2: Еквивалентната стойност на нивото на звуковото налягане е изчислена с работен цикъл с продължителност 1/7 празен ход и 6/7 висока скорост. Отчетените данни за еквивалентното ниво на звуковото налягане за машината имат типична статистическа дисперсия (стандартно отклонение) от 1dB(A).

Забележка 3: Еквивалентната стойност на нивото на вибрации е изчислена при работен цикъл с продължителност 1/7 празен ход и 6/7 висока скорост. Отчетените данни за еквивалентното равнище на вибрацията имат типична статистическа дисперсия (стандартно отклонение) от 1 m/s².

ТЕХНИЧЕСКИ ХАРАКТЕРИСТИКИ

ЕО-уверение за съответствие

Husqvarna AB, SE-561 82 Huskvarna, Sweden, тел. +46-36-146500, удостоверява с настоящото, че моторните метли Husqvarna 525BX със серийни номера от 2016 и последващи години (годината е ясно обозначена върху типовата табелка, следвана от серийния номер), са в съответствие с наредбите в ДИРЕКТИВАТА НА СЪВЕТА:

- то 17 май 2006 г., гсвързани с машини' 2006/42/ЕО.
- от 26 февруари 2014 'относно електромагнитна съвместимост" 2014/30/ЕС.
- от 8 май 2000 год. 'относно шумови емисии в околната среда" 2000/14/ЕО. Оценка за съответствие съгласно Анекс V.

За информация относно шумовите емисии виж раздел Технически характеристики.

Използвани са следните стандарти: EN ISO 12100:2010, CISPR 12:2009, EN 15503:2009/A1:2013

SMP Svensk Maskinprovning AB, с адрес Box 7035, SE-750 07 Uppsala, Швеция, е извършила доброволен типов контрол за Хусяжарна АБ. Сертификатите са издадени под номера: SEC/14/2423

Град Huskvarna, 30 март, 2016 год.



Per Gustafsson, Началник внедрителски отдел (Оторизиран представител на Husqvarna AB и отговорник за техническата документация.)

マークの説明

シンボルマーク

警告！本機は危険を伴う道具です。不注意な使用や不適切な使用によって、使用者やその他の人々が重傷や致命傷を負う危険性があります。



本機をご使用になる前に、この取扱説明書を注意深くお読みいただき、内容を必ずご確認ください。



常に下記のものを着用してください。

- ・ 防音マフラー
- ・ 承認された保護メガネ
- ・ 粉塵の恐れがある場合は呼吸マスクを使用してください。



必要に応じて、手袋を着用してください。



この製品は EC 指令適合製品です。



ブロワーで飛ばしたものが跳ね返ってくる場合があります。そのため推奨されている安全装置を使用していない場合、目に重傷を負うことがあります。



ブロワーの作業者は、作業中に人や動物が 15 メートル以内に近づかないように注意する必要があります。作業場所内で複数の作業者がいる場合は、安全のために、最低 15 メートルの距離を取ってください。



エアパージ

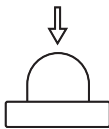

環境に対する騒音レベルは EC 指令に準拠しています。本機の騒音レベルは、主要諸元の章とステッカーに記載されています。



本機に付いている他のシンボル／銘板はそれぞれの市場地域に向けた特別な認定条件を示します。

ストップスイッチを停止位置に入れると、エンジンが停止します。注意！ストップスイッチが、自動的に始動位置に戻ります。組み立て、点検、メンテナンスを行うときは、意図しない始動を防止するため、スパークプラグキャップをスパークプラグから外します。

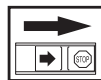

定期的な清掃が必要です。

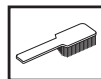

目視点検



給油



「開位置」でのチョークレバー



「閉位置」でのチョークレバー



目次

目次

マークの説明	
シンボルマーク	570
目次	
目次	571
始動時には以下の注意点を守ってください	571
はじめに	
お客様へ	572
各部名称	
ブロワーの各部名称	573
安全な使用について	
全般	574
安全注意事項	
使用者の身体保護具	576
製品の安全装置	576
組み立て	
ブローパイプ	579
燃料の取り扱い	
燃料	580
給油	581
始動と停止	
始動と停止	582
作業技術	
一般的な作業方法	584
メンテナンス	
キャブレター	587
マフラー	587
冷却システム	587
スパークプラグ	587
エアフィルター	587
メンテナンススケジュール	588
主要諸元	
主要諸元	589
EC 適合性宣言	590

始動時には以下の注意点を守ってください:

操作説明書に注意深く目を通してください。



警告! 長時間騒音にさらされることは、恒久的な聴覚障害の原因になることがあります。本機を使用する際は、認可されているイヤマフを必ず着用してください。



警告! いかなる理由であれ、製造者の承認を得ることなく本機の設計に変更を加えないでください。常に純正の部品をお使いください。不認可の設計変更や付属品は、使用者やその他の人の重傷や致命傷の原因となることがあります。



警告! 不注意な取り扱いや誤った取り扱いをすると、ブロワーは危険な道具となり、重傷や時には致命傷の原因となります。この取扱説明書をよくお読みになり、内容を理解することが非常に重要です。

ハスクバーナ社は継続的に製品の開発を行っています。そのため、設計や外見などが予告なく変更されることがあります。

ブロワーは芝生、歩道、アスファルト舗装道路などに送風する目的でのみ設計されています。

はじめに

お客様へ

ハスクバーナの製品をお買い上げいただき誠にありがとうございます。ハスクバーナの歴史は、スウェーデン王のカルル 11 世がハスクバーナ川の岸辺にマスケット銃の製造を目的とした工場の建設を命じた 1689 年に遡ります。その立地は、ハスクバーナ川の水力を動力源とする工場を建設するために適していました。その後、300 年以上に渡り、ハスクバーナ社の工場は薪ストーブから最新のキッチン用品、ミシン、自転車、オートバイに至る製品の数々を生産してきました。1956 年に最初のエンジン芝刈機が登場し、それが 1959 年のブロワーへと続き、これが現在のハスクバーナの取り扱う製品分野になっています。

今日、ハスクバーナは品質を最優先として、林業や造園業務用機器のメーカーとして世界をリードしています。ハスクバーナは、建築や建設産業の他、農林および造園向けのエンジン駆動製品を開発し、製造販売しています。ハスクバーナ社は人間工学、有用性、安全性、さらには環境保護において業界の最先端に位置づけることもその使命にあけています。様々な機能を開発しこれらの分野で当社の製品を皆様に提供するのはこの概念が根底にあるからです。

弊社はお客様が弊社の製品の品質および性能にいつまでもご満足いただけることと確信を持っております。弊社の製品をご購入いただくことにより、必要なときにプロの修理および整備をご利用いただけます。お買い上げになった販売店が正規代理店でない場合は、その販売店に最寄のサービスショップの所在地をお問い合わせください。

本製品にご満足いただき、未永くご愛顧いただけることを願っております。取扱説明書は大切な書類です。説明書の記載内容(使用方法、サービス、メンテナンスなど)に従うことにより、本機の寿命を延ばし、転売時の価値を高く維持することができます。製品を販売する場合、取扱説明書を購入者に必ず渡してください。

ハスクバーナの製品をご購入いただき誠にありがとうございます。お客様に安心して製品をお使いいただくため、製品登録をお願いいたします。製品をお使いいただくために欠かせないサポートサービスや緊急情報の提供は、登録されたお客様のみ対象となります。ご利用の前に必ずご登録ください。 <http://www.jp.husqvarna.com/node1587.asp>

ハスクバーナ社は継続的に製品の開発を行っています。そのため、設計や外見などが予告なく変更されることがあります。

各部名称

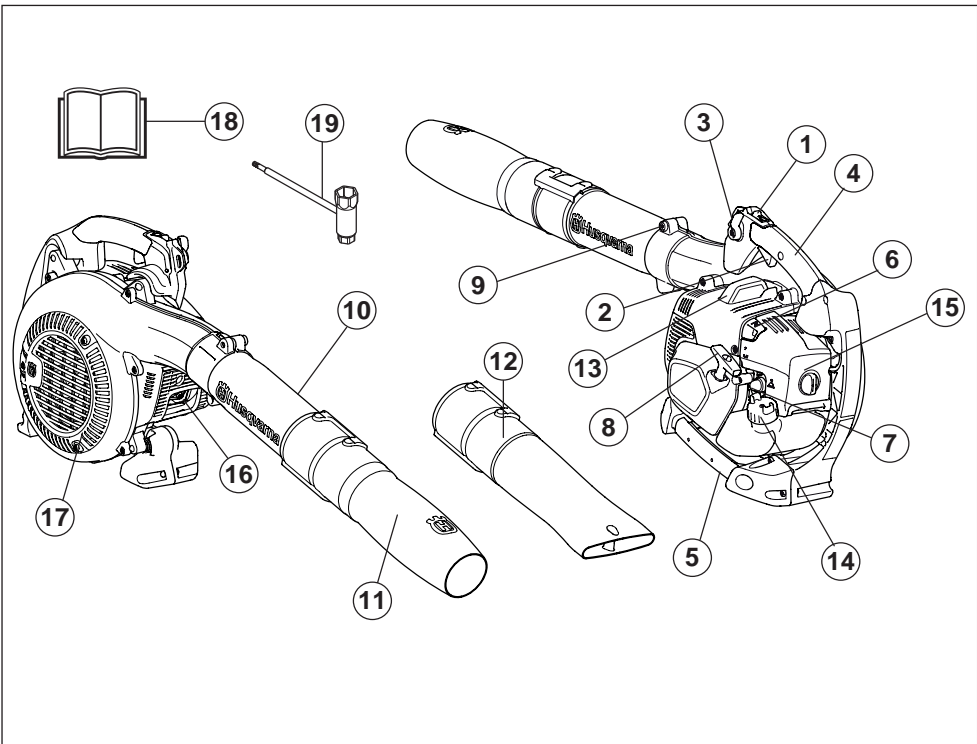

ブロワーの各部名称

- | | |
|---------------------|-----------------|
| 1 ストップスイッチ | 11 円形ノズル |
| 2 スロットルコントロール | 12 平形ノズル |
| 3 スロットル設定コントロール | 13 スパークプラグ |
| 4 コントロールハンドル／操作ハンドル | 14 燃料カップ |
| 5 ハンドル | 15 エアフィルター |
| 6 チョークコントロール | 16 マフラー |
| 7 プライマバルブ | 17 エアインテークスクリーン |
| 8 スターターハンドル | 18 取扱説明書 |
| 9 チューブクランプネジ | 19 コンピレンチ |
| 10 中間パイプ | |

安全な使用について

全般



警告! 循環器系の弱い人が長時間振動を受け続けると、循環器障害や神経障害を起こすことがあります。長時間振動を受け続けたために症状が現れた場合は、医師の診断を受けてください。症状にはしびれ、感覚麻痺、ビリビリ感、刺痛、痛み、脱力感、皮膚の色や状態の変化などがあります。これらの症状は通常、指や手、手首に現れます。この症状は低温の環境下でよく起こります。白ろう病発症のリスクを低減するために、次の注意事項を守ることを強く推奨します。

厚手の防振手袋を着用すること。

頻繁に暖かい場所で 5 分以上の休憩を取ること。

ハンドルは常にしっかりと握ること。ただし、持続的に過度の圧力をかけて握ることは避けること。

指や、体の他の部分に違和感や赤み、腫れがある場合には、悪化する前に医師の診察を受けてください。

重要事項!

ブローワーは芝生、歩道、アスファルト舗装道路などに送風する目的でのみ設計されています。

使用前に本機全体の点検を実施してください。メンテナンススケジュールに目を通してください。

疲労時や飲酒後、視野・判断力・動作に影響を及ぼすような医薬品を服用している場合は、絶対に本機を使用しないでください。

身体保護具を着用してください。「使用者の身体保護具」の項の説明を参照してください。

何らかの改造を受け、出荷時の仕様とは異なっている機器は、絶対に使用しないでください。

本機に欠陥が認められた場合は絶対に使用しないでください。この取扱説明書の内容に従って、安全点検、メンテナンス、サービスを行ってください。メンテナンスやサービスの内容によっては、専門家でなければできないものもあります。詳細は、「メンテナンス」を参照してください。

始動する前に、すべてのカバーやガードを取り付ける必要があります。感電の危険を回避するために、スパークプラグキャップやイグニッションリードが損傷していないことを確認してください。

ブローワーの作業者は、作業中に人や動物が 15 メートル以内に近づかないように注意する必要があります。作業場所内で複数の作業者がいる場合は、安全のために、最低 15 メートルの距離を取ってください。

子供に本機を操作させないでください。

本取扱説明書の内容を読んで、理解していない人には決して本機の使用を許可しないでください。

作業開始前に必ずエアインテークスクリーンを遮るものがないことを確認してください。

地域の行政機関に相談して法令への準拠を守ってください。

体のあらゆる部分を、高温の表面から遠ざけるようにしてください。運転中に金属製の部品やエンジンカバーが高温になり、重症のやけどを引き起こす場合があります。

エンジンの動作中には、決してエアインテークスクリーンからごみを取り除かないでください。回転しているブローワーのファンに接触すると、重大な人的障害を招く可能性があります。

安全な使用について



警告! 本機は、運転中に電磁場を生成します。この電磁場は、場合によっては能動的な医療用インプラントに影響を及ぼすことがあります。深刻なまたは致命傷の危険を避けるため、医療用インプラントを使用している人が本機を操作する前に、主治医およびメーカーの製造元に相談することをお奨めします。

始動

- 本機を室内で始動しないでください。排気ガスを吸入すると危険です。
- 周囲を良く見回し、人や動物がブローに接触することがないことを確認してください。

地面に本機を置き、右手で本機本体を地面に固定します(注意! 足で固定しないこと。) スターターハンドルを左手で掴み、素早くしっかりと引きます。

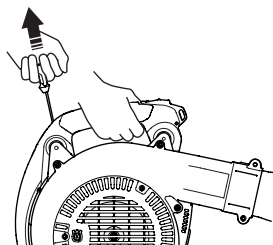

燃料の安全について

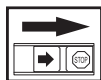

- 必ず流出防止バルブの付いている燃料容器をご使用ください。
- エンジンの運転中は絶対に給油をしてはいけません。給油をする前には、必ずエンジンを止めて数分間温度が下がるのを待ってください。
- 燃料の補給や混合(ガソリンと2サイクルオイル)を行うときは、十分に換気してください。
- 肌に燃料が一切触れないようにしてください。燃料は皮膚刺激剤で、皮膚に影響を与える場合もあります。
- 給油後は、給油した場所から少なくとも3m離れたところで始動してください。

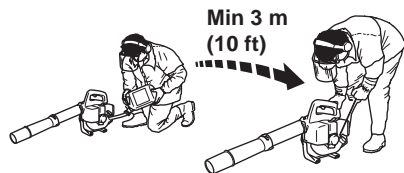

- 下記の条件では、決して本機を始動しないでください。
 - 本機に燃料がこぼれた場合。きれいに拭き取り、表面に残った燃料が蒸発するのを待ちます。
 - 皮膚や衣服に燃料がかかったときは着替えます。皮膚についた燃料を洗い流してください。石鹸と水を使用します。
 - 燃料が漏れている場合。燃料キャップと燃料ホースの漏れを定期的に点検してください。

搬送と保管

- 本機と燃料は、電気機器、電気モーター、リレー/スイッチ、ボイラーなど、火花や裸火を発するものから離して保管・運搬し、液体漏れやガスによる火災発生の危険性をなくしてください。
- 燃料の保管や搬送を行う場合は、必ず認可された専用容器を使用してください。
- 本機を長期間保管するときは、必ず燃料タンクを空にしてください。余剰燃料の廃棄場所は最寄りのガソリンスタンドにご相談ください。燃料タンクが完全に空になるまでプライマバルブを押し続けます。スパークプラグを取り出して、シリンダーにスプーン1杯の2サイクルオイルを垂らします。エンジンを複数回ひっくり返し、スパークプラグを元の位置に戻します。
- 長期間保管する際は、必ず事前に本機をクリーニングし入念なサービスを行ってください。
- 搬送の間、機器をしっかりと固定してください。
- 本機を塵やほこり、湿気がなく、涼しくて換気の良い場所に保管してください。本機は子供の手の届かない場所に保管してください。



警告! 燃料の取り扱いには十分注意してください。火災や爆発、有毒ガスの吸引などの危険にご注意ください。

安全注意事項

使用者の身体保護具



警告! 本機を使用するときは、認可のある身体保護具を必ず着用してください。身体保護具で負傷の危険性を排除できるわけではありませんが、万一事故が起こった場合、負傷の度合いを軽減することができます。身体保護具の選択については、本機の販売店にご相談ください。本機をご使用になる前に、この取扱説明書を注意深くお読みいただき、内容を必ずご確認ください。



警告! イヤマフを着用している間、警告信号や叫び声に気を付けてください。エンジンが停止したら、速やかにイヤマフを外してください。

- 必要に応じて、手袋を着用してください。



- 騒音を十分に軽減するイヤマフを着用してください。



- 常に認可された視覚保護具を着用してください。バイザーを使用する場合、認可された保護ゴーグルも着用する必要があります。認可された保護メガネは、米国の ANSI Z87.1 規格または EU 諸国の EN 166 に適合しなければなりません。吹き飛ばされた枝や物体が飛び散り、目に損傷を与えるおそれがあります。

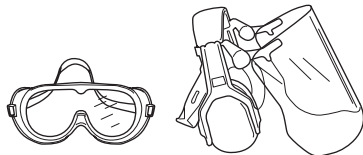

- 丈夫で滑りにくいブーツを着用してください。



- 厚手の長ズボン、ブーツ、手袋、および長袖シャツを常に着用してください。回転部品に物が巻き込まれることによる負傷の危険性を低減するために、ゆったりした衣服、スカーフ、宝飾品などは身に着けないでください。髪の毛は肩より上になるように留めてください。
- 粉塵の恐れがある場合は呼吸マスクを使用してください。

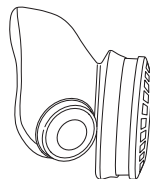

- 常に救急箱を身近に備えてください。



製品の安全装置

この項では、本機の安全装置とその目的、本機の正しい動作を確保するための検査とメンテナンスの方法について説明します。安全装置の配置については「各部名称」を参照してください。



警告! 安全装置に欠陥のある製品は決して使用しないでください。このセクションの説明にしたがって点検、メンテナンス、およびサービスを定期的に行ってください。

停止スイッチ

停止スイッチはエンジンを切るときに使用します。

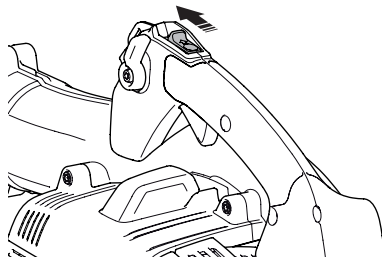

点検およびメンテナンスを行うときは、イグニッションケーブルとスパークプラグを外してください。

安全注意事項

振動ダンパー

本機には防振装置がついており、振動を軽減し、操作しやすいようになっています。

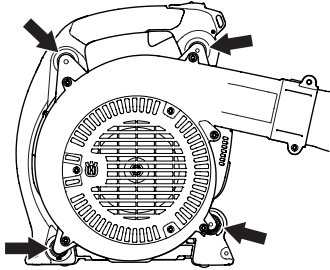

警告! 循環器系の弱い人が長時間振動を受け続けると、循環器障害や神経障害を起こすことがあります。長時間振動を受け続けたために症状が現れた場合は、医師の診断を受けてください。症状にはしびれ、感覚麻痺、ビリビリ感、刺痛、痛み、脱力感、皮膚の色や状態の変化などがあります。これらの症状は通常、指や手、手首に現れます。気温が低い場合、この危険性が高くなります。

マフラー



マフラーは騒音のレベルを最小限に抑え、排気ガスを使用者から遠ざける働きをします。

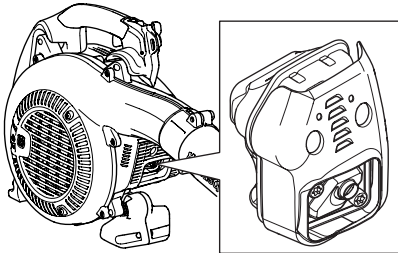

気候が温暖で乾燥する国では、火災の危険が高くなります。そのため、当社では一部のマフラーにスパーク防止ネットを装備しています。製品のマフラーにスパーク防止ネットが装備されているかを確認してください。

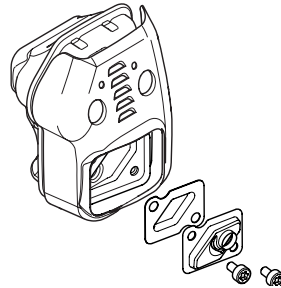

マフラーに関しては、点検、メンテナンス、およびサービスの指示に従うことが非常に重要です。

欠陥のあるマフラーを装着した本機は決して使用しないでください。

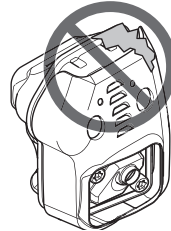

マフラーが本機にしっかりと固定されているかどうか、定期的に点検してください。

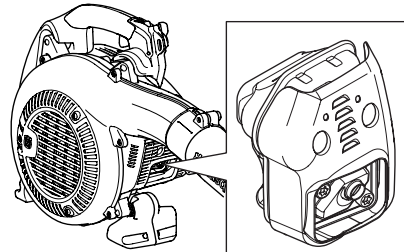

スパーク防止ネット付のマフラーを搭載している製品の場合、マフラーの定期的な掃除が必須です。ネットが詰まっているとエンジンがオーバーヒートを起こし、深刻な損傷につながる可能性があります。

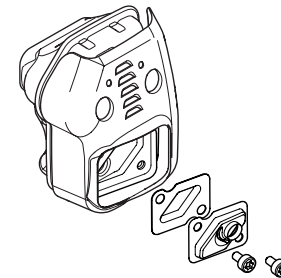

安全注意事項

注意!

スパーク防止ネットが正しくネジ止めされていることを確認してください。



警告! 使用中の触媒コンバータ付きマフラーは非常に高温になり、使用後もしばらくの間、高温が続きます。アイドリングにおいても高温となります。触るとやけどすることがあります。火災の危険も忘れないでください。



警告! マフラーには発ガン性がありうる化学物質が使われています。万が一マフラーが損傷した場合、これらの物質に触れないようにしてください。

エアフィルター

エアフィルターが取り付けられていないとき、またはフィルターエレメントに損傷や変形があるときには、リーフプロワーを決して使用しないでください。空気に含まれた粉塵により、エンジンがすぐに壊れる場合があります。

組み立て

ブローパイプ

ブローチューブは、スロットにはめ込むことでユニットに固定します。

- ブローチューブを取り付けるとき、または取り外すときは、チューブクランプネジを外す必要があります。
- ブローの排気口にあるスロットと中間チューブ上の凸状のリブを合わせて、チューブの穴とハウジングの位置が一致するまでチューブを挿入します。
- チューブクランプボルトを再び挿入して、締め込みます。

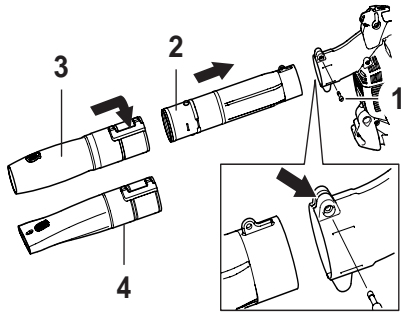

- 1 チューブクランプネジ
- 2 中間チューブ
- 3 円形ノズル
- 4 高速ノズル

燃料の取り扱い

燃料

注意! 本機は2サイクルエンジンを搭載しているため、運転にはガソリンと2サイクルオイルの混合燃料が必要です。正しい割合で混合するには、オイルの量を正確に計量することが重要です。少量の燃料を混合する場合は、わずかな誤差でも配合に多大な影響を及ぼすことがあります。



警告! 燃料を取り扱う際は、常に十分な換気を行ってください。

ガソリン

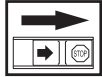

注意! 必ず高品質のガソリン／オイル混合燃料を使用してください(最低 90 オクタン)。



- オクタン価は90以上をおすすめします。オクタン価が90未満のガソリンでエンジンを作動すると、ノッキングの原因となります。ノッキングが起きるとエンジンの温度が上がって、エンジンの深刻な損傷につながる可能性があります。
- 高回転を継続させて作業する場合、オクタン価の高いガソリンを推奨します。無鉛の良質なガソリンをご使用ください。

エタノールを混合した燃料、E10が使用できます(エタノールの混合率最大10%)。E10を超えるエタノール混合燃料の使用は、動作条件を劣化させてエンジンの損傷を引き起こします。

2サイクルエンジンオイル

- 最良の効果と性能を得るには、ハスクバーナ2サイクルエンジンオイルをご使用ください。このオイルはハスクバーナ製2サイクルエンジン用として特別に調合されています。混合物:1:50(2%)
- ハスクバーナ2サイクルエンジンオイルが入手できない場合は、高品質の空冷エンジン用2サイクルオイルを使用することができます。オイルを選択する場合は、ディーラーにお問い合わせください。混合比:1:33(3%)
- アウトボードオイルとも呼ばれる水冷式船外機用の2サイクルエンジンオイルは絶対に使用しないでください。
- 4サイクルエンジンオイルも絶対に使用しないでください。

ガソリン、リットル	2サイクルエンジンオイル、リットル	
	2%(1:50)	3%(1:33)
5	0.10	0.15
10	0.20	0.30
15	0.30	0.45
20	0.40	0.60

混合

- ガソリンとオイルを混合するときは、必ず清潔な燃料用容器をご使用ください。
- 必ず使用予定の半量のガソリンを、最初に容器に入れます。次にオイルの全量を入れます。燃料の混合物を良く混ぜ(振り)ます。最後に残りのガソリンを加えます。
- 燃料タンクに給油する前に、混合燃料を良く混ぜ(振り)ます。



- 1ヵ月分以上の混合燃料を一度に作らないでください。
- 本機をしばらく使わないときは、燃料タンクを空にし、清掃してください。

燃料の取り扱い

給油



警告! 火災を避けるため、以下の注意を守ってください。

給油は換気が十分な場所で行ってください。本機への給油は室内で行わないでください。

燃料付近で喫煙したり、近くに高温の物を置かないでください。

給油の際には必ずエンジンを止めてください。

給油をする前には、必ずエンジンを止めて数分間温度が下がるのを待ってください。

給油の際には、超過圧力が徐々に放出されるよう、燃料キャップをゆっくり開けてください。

給油後は燃料キャップをしっかりと閉めてください。

本機に燃料がこぼれた場合、きれいに拭き取り、表面に残った燃料が蒸発するのを待ちます。

本機を始動する際は、必ず給油場所から移動してください。

- 給油後は、給油した場所から少なくとも3m離れたところで始動してください。

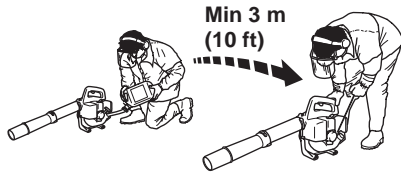

- 燃料キャップの周囲をきれいにしてください。タンク内の汚れが原因で、運転時に不具合が発生することがあります。
- 混合燃料は、給油前に容器を良く振って混ぜてください。
- 使用前には燃料の油面を毎回確認して、燃料が膨張できる空間を残すようにしてください。エンジンや太陽の熱により、燃料が膨張してあふれる可能性があるためです。
- ハンドルには水分やオイル、燃料が付着しないように気をつけてください。
- 燃料の保管には、保管専用に承認された容器を使用してください。

始動と停止

始動と停止



警告! 本機を始動する前に、クラッチカバーとシャフトが完全に固定されていることを確認してください。固定されていないと、クラッチが緩み人的傷害につながる可能性があります。

本機を始動する際は、必ず給油場所から移動してください。

作業エリアに許可なく人が立ち入らないようにしてください。重傷事故の恐れがあります。安全距離は 15 メートルです。

始動

スロットルの位置: スロットルをアイドルの位置に合わせます。

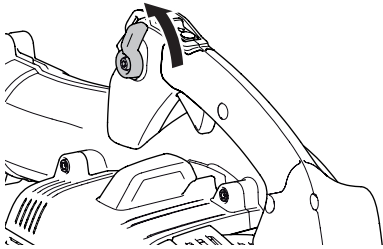

エアバージ: 燃料がバルブに注入され始めるまでエアバージを繰り返し押します。バルブが完全にいっぱいになるまでは注入する必要ありません。

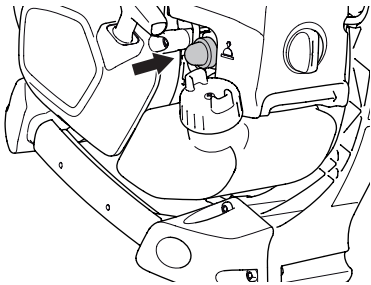

冷機エンジン

チョーク: チョークコントロールをチョーク位置に引きます。

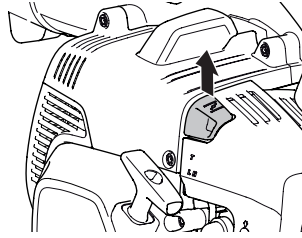

右手で本機を地面に固定します(注意! 足で固定しないこと)。左手でスターターハンドルを握り、抵抗を感じる(歯止めにかかる)までゆっくりとスターターロープを引き出します。次に素早く、強くロープを引っ張ります。スターターロープは絶対に手に巻き付けしないでください。

エンジンが始動するまでロープを繰り返し引きます(最大 5 回)。

チョークコントロールを始動位置まで引き下げます。

エンジンが始動するまでロープを引っ張り、スロットルトリガーをゆっくりと作動させ、エンジン速度と運転速度を上げていきます。

暖機エンジン

始動方法は冷機エンジンとほぼ同様ですが、チョークコントロールをチョークの位置に入れません。数回試してもエンジンが始動しない場合は、チョークを閉じてロープを繰り返し引きます。

注意!

エンジンが始動するとすぐに空気が放出されます。アイドルリングの場合でも同様です。

数回試したあとオーバーチョークになりエンジンが始動しない場合は、チョークを開いてロープを繰り返し引きます。

注意! スターターロープをいっぱい引き出したところから、スターターハンドルを急に放さないでください。製品に損傷を与える恐れがあります。

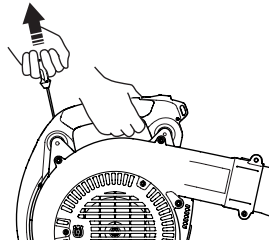

始動と停止

注意! マークされた部分には体のどの部分も触れないようにしてください。スパークプラグキャップが破損していると、触れたときにやけどをしたり、感電することがあります。必ず手袋を着用してください。スパークプラグキャップが破損している状態で本機を使用しないでください。

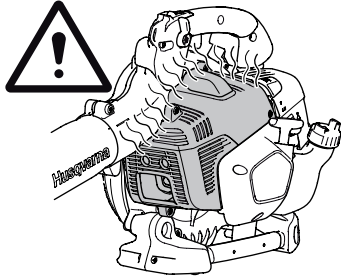

停止

スロットルトリガーをアイドル位置に動かして、エンジンが完全に停止するまでストップスイッチを押します。

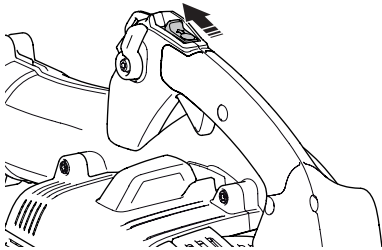

注意! ストップスイッチが、自動的に始動位置に戻ります。組み立て、点検、メンテナンスを行うときは、意図しない始動を防止するため、スパークプラグキャップをスパークプラグから外します。

作業技術

一般的な作業方法

重要事項! この項は、ブローア使用時の基本的な安全規則について記載します。どうしても分からない状況になった場合は、専門家に問い合わせてください。販売店またはサービスワークショップに連絡してください。技能的に難しいと思える操作は行わないでください。

ブローアの使用にあたっては、周囲の迷惑を考え、深夜や早朝など不適切な時間帯の使用は避けてください。同時に使用する装置の数を制限することによって、騒音レベルを抑えてください。できるだけ周囲の迷惑にならないように、以下の簡単な指示を読み、従ってください。

- このブローアはハンドヘルドタイプです。手でハンドルを持って保持します。運転中はハンドルによって操作および制御します。風速はスロットルで制御します。用途に最も適した速度を選択してください。ブローアの使用で、常に指でスロットルを握っておかないようにするため、必要なスロットルはスロットルアジャスタ(D)に設定できます。スロットルアジャスタを完全に押し込むとフルスロットルになります。

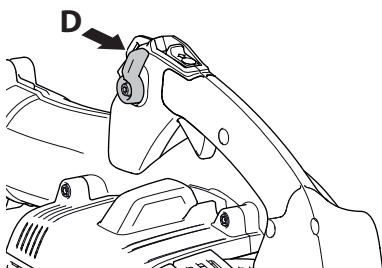

- ブローアはできるだけ最低のスロットルで使用します。フルスロットルが必要になることはめったにありません。ほとんどの作業は半分のスロットルで処理できます。低スロットルの場合、騒音と粉塵も少なく、また集めたごみの扱いが簡単になります。
- 熊手かほうきを使い、集めたごみを片付けます。

- ブローアの開口部を地面にできるだけ近づけます。ブローパイプの長さを活かして空気が地面に近くなるようにします。

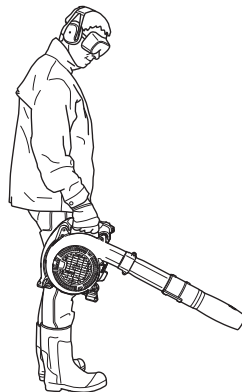

- 最後に片づけをします。よその庭にごみを吹き入れなかったか確認してください。
- 本機は通常の労働時間帯に使用して、不必要な騒音を出さないようにします。朝早くまたは夜遅くの作業は避けてください。



警告! 周囲の環境に気をつけましょう。作業エリアに人が近づいて来たら、その人との間に安全な距離が確保できるまでスロットルコントロールを最低のスロットルに保ちます。人、動物、遊び場、開いた窓、車などにブローアを向けないようにします。

安全に関する基本事項



- 周囲 15 メートルの作業エリアに、許可なく人や動物が入らないようにします。
- 燃料を充填する場合は、エンジンが冷えるまで待ちます。
- 体のあらゆる部分を、高温の表面から遠ざけるようにしてください。
- エンジンの稼働中は、スパークプラグやイグニッションケーブルに触れないでください。スパークプラグやプラグに触れると、感電する場合があります。
- 強力な風力で物体を高速で動かすため、物体が撥ねかえり、目に重傷を与える可能性があります。
- 空気流を人や動物に向けしないでください。
- アクセサリや部品を着脱する前に、電源をオフにし、バッテリーを取り外してください。
- 濃霧、豪雨、強風、厳寒など、気象条件の悪いときは、本機を使用しないでください。悪天候下での作業は、疲れやすく、また、足元が滑りやすくなるなど危険です。

作業技術

- 埃っぽいエリアを軽く湿らせたり、スプレー装置を使用したりすると、ブローの時間を短縮できます。
- 芝生やガーデン回りのラティス、スクリーン、グリル、ボーチなどに対しては、ホースで水をまくよりもブローを使用することにより、水の消費を低減できます。
- 身体の動きが自由に取れ、足場が良いことを確認してください。とっさに身をかわさなければならない場合に邪魔になる物(木の根、岩、枝、溝など)が周囲にあるかどうか確認してください。斜面での作業は特に注意してください。
- エンジンを作動したままにする場合は必ず良く見える場所に置いてください。
- エンジンの排気ガスには、一酸化炭素中毒を引き起こす一酸化炭素が含まれています。このため、屋内あるいは通気の悪い場所でブローを起動または運転しないでください。
- ブローは、はしごまたは足場組みの上で使用してはいけません。
- 注意! 事故のときに助けを求めることができない状況で、本機を使用してはいけません。

基本的な作業方法



警告! 飛んでくる物に気をつけてください。常に視覚保護具を着用してください。石やごみなどが目に入って、失明や重傷となる可能性があります。許可のない人が一定の距離以上近寄らないようにしてください。子供、動物、見学者、補助者は、15メートル以上離れた安全圏にいるようにしてください。誰かが近づいたら、すぐに本機を停止してください。



警告! クリーニングの前に、必ずエンジンを停止してください。

風速はスロットルで調節されます。作業に適した処理速度を選択してください。

スロットル位置設定を使用することで、ブロー使用中ずっとスロットルを指で押さえることなく、スロットル位置を固定できます。完全に制御解除した場合にフルスロットルになります。

- 空気取り入れ口が葉やごみなどで塞がっていないか確認します。空気取り入れ口が詰まっていると、ブローの送風性能が下がり、エンジンの作動温度が上がります。これによりエンジン不良の原因となる場合があります。エンジンを停止して、異物を除去してください。
- 風の方向に気をつけてください。作業が楽になるように、風を利用してください。
- ブローのノズルを最大限に延長させて、空気が地面の表面を流れるようにします。
- 他人の敷地内にごみなどが吹き飛ばされていないか常に確認します。
- ブローチューブを火気に向けてないようにしてください。本機に火が付き、作業者が負傷したり周囲に損害を与えたりする可能性があります。

メンテナンス

キャブレター

アイドリング速度の微調整

調整をする前に、必ずエアフィルターに汚れがなく、エアフィルターカバーが装着されていることを確認します。アイドリング速度の調整が必要な場合は、アイドリング調整Tネジで行います。

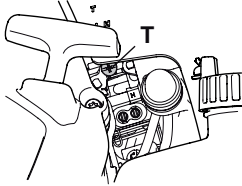

推奨アイドリング速度: 「主要諸元」を参照してください。

マフラー



注意! マフラーには触媒コンバータを装備するものがあります。お使いの製品に触媒コンバータが装備されているかは、主要諸元の項で確認してください。

マフラーは騒音のレベルを最小限に抑え、排気ガスを使用者から遠ざける働きをします。排気ガスは高温である上に火花を含んでいることがあり、乾燥した可燃物に接触すると火災の原因となりがねません。

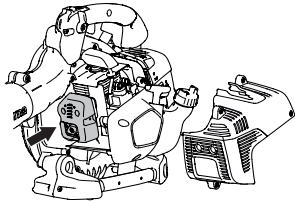

特殊なスパーク防止ネットを備えているマフラーもあります。お使いの製品にこのタイプのマフラーが装備されている場合は、少なくとも週に1回、ネットを清掃してください。ワイヤーブラシでこするのをもっとも効果的です。触媒コンバータが装備されていないマフラーの場合、ネットを週に1回掃除し、必要な場合は交換します。触媒コンバータ付きマフラーの場合、月に1回点検し、必要に応じて交換します。ネットに損傷があれば、交換します。ネットが頻繁に詰まる場合は、触媒コンバータの性能が落ちている可能性があります。マフラーの点検については、販売店に連絡してください。ネットが詰まると、本機はオーバーヒートを起こし、シリンダーやピストンの破損の原因となります。

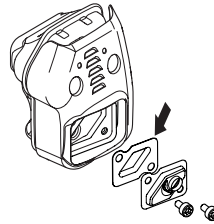

注意! マフラーに欠陥がある場合、本機は絶対に使用しないでください。



警告! 使用中の触媒コンバータ付きマフラーは非常に高温になり、使用後もしばらくの間、高温が続きます。アイドリングにおいても高温となります。触るとやけどすることがあります。火災の危険も忘れないでください。

冷却システム

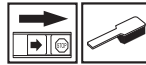

運転時の温度をできるだけ低く保てるよう、本機には冷却システムが装備されています。

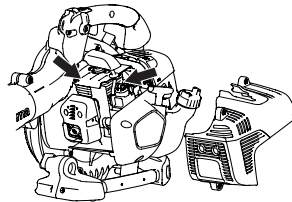

冷却システムをブラシで週に一度、過酷な使用環境ではより頻繁に清掃してください。冷却システムが汚れたり詰まったりしていると本機がオーバーヒートを起こし、ピストンやシリンダーの損傷の原因となります。

スパークプラグ



スパークプラグの状態は次の原因によって悪化します。

- 不適切なキャブレターの設定
- 誤った燃料調合 (オイル過多または不適切な種類のオイルの使用)
- エアフィルターの汚れ

上記の要因によりスパークプラグ電極にカーボンが付着し、運転中の不具合や始動困難などの原因となります。

メンテナンス

エンジンのパワーが出ない、なかなか始動しない、アイドリングが安定しないなどの場合は、何よりもまずスパークプラグを点検してください。スパークプラグが詰まっていたら清掃し、電極ギャップが0.65 mmであることを確認します。スパークプラグは使用時間が延べ1か月に達したら、また必要に応じてそれ以前に交換してください。



注意! 必ず指定のタイプのスパークプラグを使用してください! 不適切なスパークプラグを使用すると、ピストンやシリンダーが破損する原因となります。スパークプラグがサプレッサーに正しく装着されていることを確認します。

エアフィルター



下記のような問題の発生を防止するため、エアフィルターを定期的に清掃し、ホコリや汚れがたまらないようにしてください。

- キャブレターの不具合
- 始動不良
- エンジンのパワー不足
- エンジン部品の過度の摩耗
- 燃料の異常消費

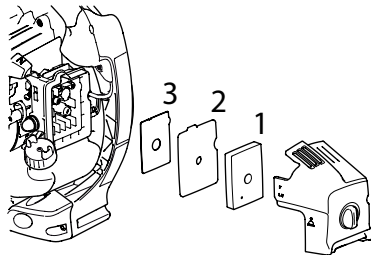

- 1 発泡プラスチックフィルター（ウレタンフィルター）
- 2 フェルトフィルター
- 3 スクリーン

フィルターは25時間毎、または特に粉塵のひどい条件下ではより頻繁にクリーニングしてください。

エアフィルターのクリーニング

チョークをチョークポジションにセットすることで、チョークコントロールを閉じます。

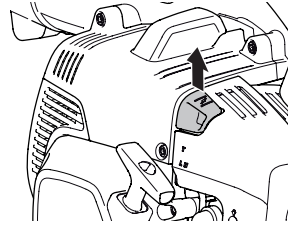

- エアフィルターカバーを外し、フィルターを取り出します。ぬるめの石鹸水でフィルターをよく洗います。エアまたはブラシを使用して、フィルターカバーの内側も清掃します。フィルターを元に戻す前に、フィルターがよく乾いていることを確認して下さい。
- フィルターホルダーからフェルトフィルターを外し、ブラシでフィルターのごみをはらいます。
- エアフィルターホルダーにスクリーンおよびフェルトフィルターを装着します。
- エアフィルターカバーに気泡フィルターを装着します。
- エアフィルターカバーを取り付けます。

長期間使用したエアフィルターはどんなに洗っても完全にきれいにはなりません。定期的に新品のフィルターと交換してください。**破損したエアフィルターは必ず交換してください。**エアフィルターが破損していたり、汚れがひどかったりする場合、または燃料にまみれた場合には、必ず交換してください。

エアインテークスクリーン

空気取り入れ口が葉やごみなどで塞がっていないか確認します。空気取り入れ口が詰まっていると、ブロワーの送風性能が下がり、エンジンの作動温度が上がります。これによりエンジン不良の原因となる場合があります。エンジンを停止して、異物を除去してください。

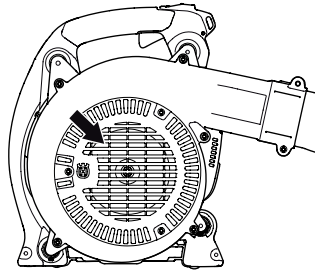

警告! スクリーンが装着されていない場合は、ブロワーを決して使用しないでください。本機を使用する前には、スクリーンが装着されており、破損していないことを確認してください。

燃料フィルター

燃料フィルターに汚れがないか、燃料ホースに亀裂などの異常がないかを点検します。必要に応じて交換します。

メンテナンス

メンテナンススケジュール

本機で実施すべきメンテナンス手順のリストは以下の通りです。ほとんどの項目は、メンテナンスのセクションで説明されています。使用者は本取扱説明書に記載されているメンテナンスとサービスだけを実施してください。本書に記載されている内容以外のメンテナンスは、必ずお近くのサービス代理店（販売店）に依頼してください。

メンテナンス	毎日行うメンテナ ンス	毎週行うメンテ ナンス	毎月行うメンテ ナンス
本機の外側を清掃します。	●		
安全の観点から、スロットルトリガーロックとスロットルが正しく機能することを確認します。	●		
停止スイッチが正常に機能するか確認します。	●		
エアフィルターを清掃します。必要に応じ交換します。	●		
ナットおよびネジが確実に締められているかどうかを確認します。	●		
エンジン、タンク、燃料系から漏れないか確認します。	●		
燃料フィルターに汚れがないか、燃料ホースに亀裂などの異常がないかを点検します。必要に応じ交換します。	●		
エアインテークスクリーンの側面に塞がれているところがないか点検します。	●		
スターターおよびスターターローブを点検します。		●	
防振装置に損傷がないか点検します。		●	
スパークプラグの外側を清掃します。スパークプラグを取り外し、電極ギャップを確認します。ギャップを 0.65 mm に調節するか、スパークプラグを交換します。スパークプラグがサブレッサーに正しく装着されていることを確認します。		●	
本機の冷却システムを洗浄します。		●	
マフラーのスパーク防止ネットを清掃または交換します（触媒コンバータなしのマフラーのみ）。		●	
キャブレターの外側とその周りを掃除します。		●	
燃料フィルターに汚れがないか、燃料ホースに亀裂などの異常がないかを点検します。必要に応じ交換します。			●
すべてのコードと接続部を点検します。			●
スパークプラグを交換します。スパークプラグがサブレッサーに正しく装着されていることを確認します。			●
マフラーのスパーク防止ネットを点検、掃除します（触媒コンバータ付きマフラーのみ）。			●

主要諸元

主要諸元

主要諸元	525BX
エンジン	
排気量、cm ³	25.4
アイドリング回転数、r/min	3000
ISO 8893 による最大エンジン出力、kW/r/min	
触媒コンバータマフラー	有り
速度調節イグニッションシステム	有り
イグニッションシステム	
スパークプラグ	NGK BPMR8Y
電極ギャップ、mm	0.6~0.7
燃料および潤滑システム	
燃料タンク容量、リットル	0.45
質量	
重量 (燃料なし)、kg	4.3
騒音排出	
(注記 1 を参照)	
音響パワーレベル、測定値 dB (A)	104
音響パワーレベル、L _{WA} dB (A) により保証	106
騒音レベル	
(注記2を参照)	
使用者の耳におけるものと同等な音圧レベル、EN15503 dB(A)に従って計測	
円形ノズル	91
フラットノズル	92
振動レベル	
(注記3を参照)	
ハンドルにおけるものと同等な振動レベル、EN15503 に従って計測、m/s ²	
円形ノズル	1.2
フラットノズル	2.0
ファン性能	
丸型ノズルを使用した場合の最高風速、m/s:	70
フラットノズルを使用した場合の最高風速、m/s:	86
円形ノズルの最高空気流、m ³ /min (ANSI)	13
ファン性能	
丸型ノズル装着時の最高風速、m/s:	70
平形ノズル装着時の最高風速、m/s:	86
丸型ノズル装着時の平均風量、m ³ /min	13
平形ノズル装着時の平均風量、m ³ /min	10

注記 1: 環境における騒音の排出は、EC 指令 2000/14/EC に従って、音響パワー(L_{WA})として測定。本機の騒音レベル報告値は、最高レベルとなるオリジナルのナイロンガードを使用して計測されました。保証音響と計測音響の違いは、保証音響に計測結果のばらつきと、同じモデルの異なる個体間の変動が含まれているためです。これは指令 2000/14/EC に則っています。

注記 2: 等価音圧レベル値をアイドリング 1/7、作動 6/7 の期間の作動サイクルで計算しました。報告データによれば、製品の等価騒音レベルの一般的な統計上のばらつき (標準偏差) は、1 dB (A) となります。

注記3: 等価振動レベル値をアイドリング 1/7、作動 6/7 の期間の作動サイクルで計算しました。報告データによれば、等価振動レベルの一般的な統計上のばらつき (標準偏差) は 1 m/s² です。

主要諸元

EC 適合性宣言

ハスクバーナ社 (SE-561 82 Huskvarna, Sweden、電話: +46-36-146500) は、2016 年以降のシリアル番号のプロワー **Husqvarna 525BX** シリーズ (年号は定格プレート上にシリアル番号の前に明記) が、以下の評議会指令の規格に適合することを唯一の責任のもと宣言します。

- 2006 年 5 月 17 日付「機械類に関する」**2006/42/EC**
- 2014 年 2 月 26 日付「電磁波適合性に関する」**2014/30/EU**
- 2000 年 5 月 8 日付け「環境への騒音排出に関する」**2000/14/EC** 付録 V に従った適合性評価

騒音排出に関する詳細は「主要諸元」の章を参照してください。

次の標準規格にも適合しています: **EN ISO 12100:2010**、**CISPR 12:2009**、**EN 15503:2009/A1:2013**

SMP スウェンスク・マスキングプロウニング社 (Box 7035, SE-750 07 Uppsala, Sweden) はハスクバーナ社のために随意による試験を実施しました。証明書の番号は以下の通りです:

Huskvarnaの2016年3月30日



デベロップメントマネジャー Per Gustafsson (ハスクバーナ AB 正式代表兼技術文書担当)

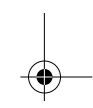
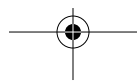
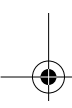
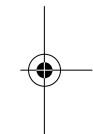
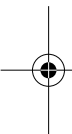

www.husqvarna.com

Original instructions
Bruksanvisning i original
Originale instruktioner
Originale instruksjoner
Alkuperäiset ohjeet
Originalanweisungen
Instructions d'origine
Originele instructies
Instrucciones originales
Instruções originais
Istruzioni originali
Αρχικές οδηγίες
Instrucțiuni inițiale
Originaaljuhend

Instrukcijas oriģinālvalodā
Originalios instrukcijos
Izvirna navodila
Eredeti útmutatás
Instrukcja oryginalna
Původní pokyny
Pôvodné pokyny
Originalne upute
Prvobitna uputstva
Originalne upute
Orijinal talimatlar
Оригинальные инструкции
Оригинални инструкции
取扱説明書 (オリジナル)

1156688-38



2016-04-19