

GB Operator's manual 2-25
SE Bruksanvisning 26-47
DK Brugsanvisning 48-70
NO Bruksanvisning 71-92
FI Käyttöohje 93-115
DE Bedienungsanweisung 116-138
FR Manuel d'utilisation 136-162
NL Gebruiksaanwijzing 163-185
ES Manual de instrucciones 186-209
PT Instruções para o uso 210-232
IT Istruzioni per l'uso 233-255
EE Käsitsemisõpetus 256-277
LV Lietošanas pamācība 278-300
LT Naudojimosi instrukcijos 301-322
SI Navodila za uporabo 323-345

129 RJ

HU Használati utasítás 346-368
PL Instrukcja obsługi 369-391
CZ Návod k použití 392-414
SK Návod na obsluhu 415-437
HR Priručnik 438-459
RS Priručnik 460-482
BA Uputstvo o upotrebi 483-506
RO Instrucțiuni de utilizare 507-529
TR Kullanım kılavuzu 530-552
RU Руководство по эксплуатации 553-576
UA Посібник користувача 577-599
BG Ръководство за експлоатация 600-623
GR Οδηγίες χρήσεως 624-647



A05328CSHV

EAC

 **WARNING:** The engine exhaust from this product contains chemicals known to the State of California to cause cancer, birth defects or other reproductive harm.

Note the following before starting:

Please read the operator's manual carefully.

 **WARNING:** Under no circumstances may the design of the machine be modified without the permission of the manufacturer. Always use genuine accessories. Non-authorized modifications and/or accessories can result in serious personal injury or the death of the operator or others.

 **WARNING:** A clearing saw, brushcutter or trimmer can be dangerous if used incorrectly or carelessly, and can cause serious or fatal injury to the operator or others. It is extremely important that you read and understand the contents of this operator's manual.

 **WARNING:** Long-term exposure to noise can result in permanent hearing impairment. So always use approved hearing protection.

We have a policy of continuous product development and therefore reserve the right to modify the design and appearance of products without prior notice.

SYMBOL EXPLANATION

Symbols

! **WARNING: Clearing saws, brushcutters and trimmers can be dangerous. Careless or incorrect use can result in serious or fatal injury to the operator or others.**

Please read the operator's manual carefully and make sure you understand the instructions before using the machine.



Sound pressure level at 7,5 meters (25 feet) per Australian regulation.



Noise emission to the environment according to the European Community's Directive. The machine's emission is specified in the Technical data section and on label.



This product is in accordance with applicable EC directives.



This product is in accordance with applicable EAC directives.



This product is in accordance with the Australian electromagnetic compatibility (EMC) regulations.



Use unleaded gasoline and two-stroke oil mixed at a ratio of 2% (50:1).



Other symbols/decals on the machine refer to special certification requirements for certain markets.

Always use steel-toed safety footwear with non-slip soles; snug-fitting clothing; heavy, long pants, and long sleeves; heavy-duty, non-slip gloves; eye protection such as non-fogging, vented goggles or face screen; an approved safety helmet; and sound barriers (ear plugs or mufflers) to protect your hearing.



Persons with long hair should (for personal safety) put their hair up.

The operator of the machine shall ensure, while working, that no persons or animals come closer than 15 meters (50 feet).



Beware of thrown objects and ricochets.



Max speed of output axle, rpm



Machines fitted with grass blades can be thrown violently to the side when the blade comes into contact with a fixed object. The blade is capable of amputating an arm or leg. Always keep people and animals at least 15 meters (50 feet) from the machine.



Arrows which show limits for handle mounting.



WHAT IS WHAT?

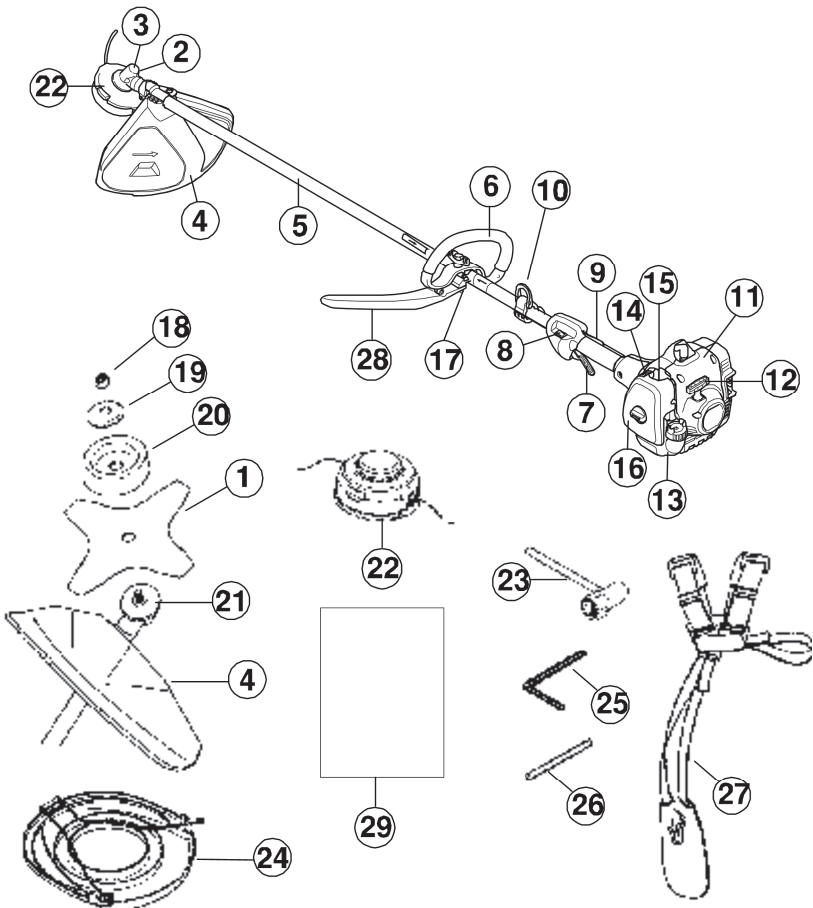

What is what?

- | | |
|-----------------------------|-----------------------|
| 1. Blade | 21. Drive disc |
| 2. Grease filler cap | 22. Trimmer head |
| 3. Bevel gear | 23. Socket wrench |
| 4. Cutting attachment guard | 24. Transport guard |
| 5. Shaft | 25. Hex wrench |
| 6. Handle | 26. Locking pin |
| 7. Throttle control | 27. Harness |
| 8. Stop switch | 28. J-Bar |
| 9. Throttle lock-out | 29. Operator's manual |
| 10. Harness clamp | |
| 11. Cylinder cover | |
| 12. Starter handle | |
| 13. Fuel tank | |
| 14. Choke control | |
| 15. Primer bulb | |
| 16. Air filter cover | |
| 17. Handle adjustment | |
| 18. Locking nut | |
| 19. Support flange | |
| 20. Support cup | |

GENERAL SAFETY PRECAUTIONS

Important

- A clearing saw, brushcutter or trimmer can be dangerous if used incorrectly or carelessly, and can cause serious or fatal injury to the operator or others. It is extremely important that you read and understand the contents of this operator's manual.
- The machine is only designed for trimming grass, grass clearing and/or forestry clearing.
- The only accessories you can operate with this engine unit are the cutting attachments we recommend in the "TECHNICAL DATA" section.
- Never use the machine if you are tired, if you have consumed alcohol, or if you are taking medication that could affect your vision, your judgment or your coordination.
- Never use the machine in extreme weather conditions such as severe cold, very hot and/or humid climates.
- Wear personal protective equipment. See instructions under the heading "Personal protective equipment".
- Never use a machine that has been modified in any way from its original specification.
- Never use a machine that is faulty. Carry out the checks, maintenance and service instructions described in this manual. Some maintenance and service measures must be carried out by trained and qualified specialists. See instructions under the "MAINTENANCE" section.
- All covers and guards must be fitted before starting. Make sure the spark plug cap and lead are not damaged. Otherwise you could get an electric shock.
- The machine operator must ensure that no people or animals come closer than 15 meters (50 feet) while working. When several operators are working in the same area, the safety distance should be at least 15 meters (50 feet).

! WARNING: This machine produces an electromagnetic field during operation. Under some circumstances, this field may interfere with active or passive medical implants. To reduce the risk of serious or fatal injury, we recommend persons with medical implants to consult their physician and the medical implant manufacturer before operating this machine.

! WARNING: Using an incorrect cutting attachment or an incorrectly filed blade can increase the risk of accidents.

! WARNING: Never allow children to use or be in the vicinity of the machine. As the machine is equipped with a spring-loaded stop switch and can be started by low speed and force on the starter handle, even small children under some circumstances can produce the force necessary to start the machine. This can mean a risk of serious personal injury. Therefore remove the spark plug cap when the machine is not under close supervision.

Personal protective equipment

! WARNING: You must use approved personal protective equipment whenever you use the machine. Personal protective equipment cannot eliminate the risk of injury but it will reduce the degree of injury if an accident does happen. Ask your dealer for help in choosing the right equipment.

! WARNING: Listen out for warning signals or shouts when you are wearing hearing protection. Always remove your hearing protection as soon as the engine stops.

■ Helmet

A helmet should be worn if the brush being cleared is taller than 2 meters (6 feet).



■ Hearing Protection

Wear hearing protection that provides adequate noise reduction.



■ Eye Protection

Always wear approved eye protection. If you use a visor then you must also wear approved protective goggles. Approved protective goggles must comply with EN 166 in Europe, ANSI Z87 in the United States, and CSA Z94 in Canada.



■ Gloves

Gloves should be worn when necessary, e.g., when fitting cutting attachments.

GENERAL SAFETY PRECAUTIONS



■ Boots

Wear anti-slip and stable boots.



■ Clothing

Wear clothes made of a strong fabric and avoid loose clothing that can catch on shrubs and branches. Always wear heavy, long pants. Do not wear jewelry, shorts sandals or go barefoot. Secure hair so it is above shoulder level.

■ First Aid Kit

A first aid kit should be carried by operators of clearing saws, brushcutters or trimmers.



Machine's safety equipment

This section describes the machine's safety equipment, its purpose, and how checks and maintenance should be carried out to ensure that it operates correctly. See the "WHAT IS WHAT" section to locate where this equipment is positioned on your machine.

The life span of the machine can be reduced and the risk of accidents can increase if machine maintenance is not carried out correctly and if service and/or repairs are not carried out professionally. If you need further information please contact your nearest service workshop.

IMPORTANT! All servicing and repair work on the machine requires special training. This is especially true of the machine's safety equipment. If your machine fails any of the checks described below you must contact your service agent. When you buy any of our products we guarantee the availability of professional repairs and service. If the retailer who sells your machine is not a servicing dealer, ask him for the address of your nearest service agent.

⚠ WARNING: Never use a machine that has faulty safety equipment.

Follow the control, maintenance and service instructions described in this section. If your machine fails any of these checks contact your service agent to get it repaired.

■ Throttle lock-out

The throttle lock-out is designed to prevent accidental operation of the throttle control. When you press the lock-out (A) (i.e. when you grasp the handle) it releases the throttle control (B). When you release the handle, the throttle control and the throttle lock-out both move back to their original positions. This movement is controlled by two independent return springs. This arrangement means that the throttle control is automatically locked at the idle setting.

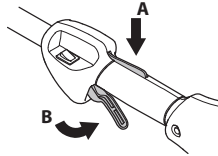

Make sure the throttle control is locked at the idle setting when the throttle lock-out is released.

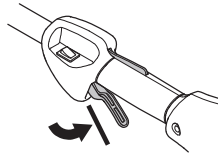

Press the throttle lock-out and make sure it returns to its original position when you release it.

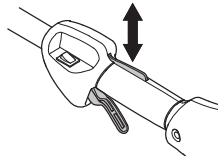

Check that the throttle control and throttle lock-out move freely and that the return springs work properly.

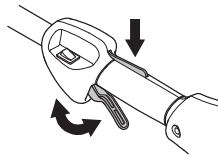

See instructions under the heading "Start". Start the machine and apply full throttle. Release the throttle and check that the cutting attachment stops and remains at a standstill. If the cutting attachment rotates with the throttle in the idle position then the carburetor idle setting must be checked. See instructions under the "MAINTENANCE" section.

■ Stop switch

Make sure the engine stops when you push and release the stop switch.

GENERAL SAFETY PRECAUTIONS

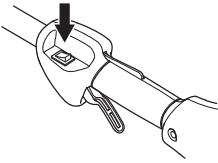

■ Cutting attachment guard

This guard is intended to prevent loose objects from being thrown towards the operator. The guard also protects the operator from accidental contact with the cutting attachment.

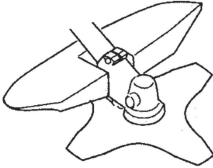

Check that the guard is undamaged and not cracked. Replace the guard if it has been exposed to impact or is cracked.

Always use the recommended guard for the cutting attachment you are using. See the "TECHNICAL DATA" section.

! WARNING: Never use a cutting attachment without an approved guard. See the "TECHNICAL DATA" section. If an incorrect or faulty guard is fitted this can cause serious personal injury.

Use of incorrectly wound trimmer line or an incorrect cutting attachment increases the level of vibration.

! WARNING: Overexposure to vibration can lead to circulatory damage or nerve damage in people who have impaired circulation. Contact your doctor if you experience symptoms of overexposure to vibration. Such symptoms include numbness, loss of feeling, tingling, pricking, pain, loss of strength, changes in skin color or condition. These symptoms normally appear in the fingers, hands or wrists. The risk increases at low temperatures.

■ Harness quick release

There is an easily accessible, harness quick release fitted at the front in case of an emergency that requires you to free yourself from the machine and harness.

See instructions under the heading "Adjusting the harness".

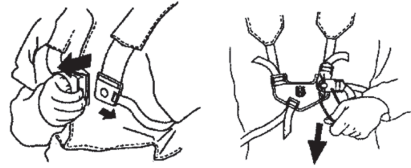

Check that the harness straps are correctly positioned. Once the harness and machine have been adjusted, check that the harness quick release works correctly.

■ Muffler

The muffler is designed to reduce the noise level and to direct the exhaust gases away from the operator.

CAUTION! Muffler is fitted with a catalytic converter designed to reduce harmful exhaust gases.

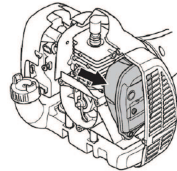

In countries that have a warm and dry climate there is a significant risk of fire. We therefore fit certain mufflers with a spark arrestor mesh. Check whether the muffler on your machine is fitted with this kind of mesh.

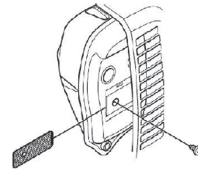

For mufflers, it is very important that you follow the instructions on checking, maintaining, and servicing your machine. Never use a machine that has a faulty muffler.

Regularly check that the muffler is securely attached to the machine.

! WARNING: Mufflers fitted with catalytic converters get very hot during use and remain so for some time after stopping. This also applies at idle speed. Contact can result in burns to the skin. Remember the risk of fire.

! WARNING: The inside of the muffler contain chemicals that may be carcinogenic. Avoid contact with these elements in the event of a damaged muffler.

GENERAL SAFETY PRECAUTIONS

WARNING: Engine exhaust fumes contain carbon monoxide, which can cause carbon monoxide poisoning. Do not start or run the machine indoors, or anywhere that is poorly ventilated.

WARNING: The exhaust fumes from the engine are hot and may contain sparks which can start a fire. Never start the machine indoors or near combustible material.

■ Locking nut

A locking nut is used to secure some types of cutting attachment.

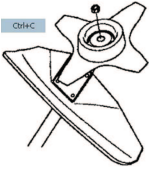

When fitting, tighten the nut in the opposite direction to the direction of rotation of the cutting attachment. To remove it, undo the nut in the same direction as the cutting attachment rotates. (The nut has a left-hand thread.) Tighten the nut using the socket wrench.

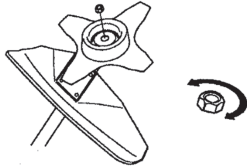

The nylon lining inside the locking nut must not be so worn that you can turn it by hand. The lining should offer a resistance of at least 1.5 Nm (1,1 ft lb). The nut should be replaced after it has been put on approximately 10 times.

Cutting equipment

This section describes how to choose and maintain your cutting equipment in order to:

- Reduce the risk of blade thrust.
- Obtain maximum cutting performance.
- Extend the life of cutting equipment.

IMPORTANT:

- Only use cutting attachments with the guards we recommend. See the "TECHNICAL DATA" section.
- Refer to the instructions for the cutting attachment to check the correct way to load the trimmer line and the correct line diameter.
- Keep the teeth of the blade correctly sharpened. Follow our recommendations. Also

refer to the instructions on the blade packaging.

- Maintain the correct blade setting. Follow our instructions and use the recommended file gauge.

WARNING: Stop the engine before doing any work on the cutting attachment. Ensure the cutting attachment has stopped rotating completely. Disconnect the lead from the spark plug.

WARNING: Using an incorrect cutting attachment or an incorrectly sharpened blade increases the risk of kickback.

■ Cutting equipment

Grass blades and grass cutters are intended for cutting coarse grass.



A trimmer head is intended for trimming grass.

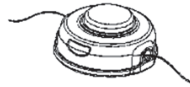

■ General rules

Only use cutting attachments with the guards we recommend. See the "TECHNICAL DATA" section.

Keep the teeth of the blade correctly sharpened. Follow our instructions and use the recommended file gauge. An incorrectly sharpened or damaged blade increases the risk of accidents.

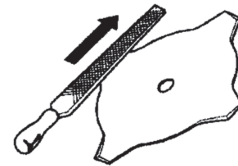

Check the cutting attachment for damage or cracks. A damaged cutting attachment should always be replaced.

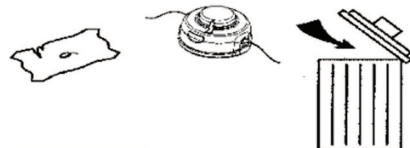

GENERAL SAFETY PRECAUTIONS

■ Sharpening grass cutters and grass blades

- See the cutting attachment packaging for correct sharpening instructions. Sharpen blades and cutters using a single-cut flat file.
- Sharpen all edges equally to maintain the balance of the blade.

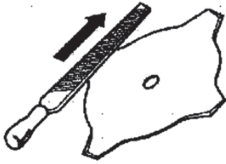

WARNING: Always discard a blade that is bent, twisted, cracked, broken or damaged in any other way. Never attempt to straighten a twisted blade so that it can be reused. Only use original blades of the specified type.

■ Trimmer head

IMPORTANT: Always ensure the trimmer line is wound tightly and evenly around the drum; otherwise the machine may generate vibration which could be harmful.

- Only use the recommended cutting attachments. See the "TECHNICAL DATA" section.
- Smaller machines generally require small trimmer heads and vice versa. This is because when clearing using trimmer line the engine must throw out the trimmer line radially from the trimmer head and overcome the resistance of the grass being cleared.
- The length of the trimmer line is also important. A longer trimmer line requires greater engine power than a shorter trimmer line of the same diameter.
- Make sure that the cutter on the trimmer guard is intact. This is used to cut the trimmer line to the correct length.
- To increase the life of the trimmer line it can be soaked in water for a couple of days. This will make the line tougher so that it lasts longer.

ASSEMBLY

NOTE: Make sure unit is assembled correctly as shown in this manual.

Fitting the loop handle

1. Clip the loop handle onto the shaft. Note that the loop handle must be fitted between the arrows on the shaft.

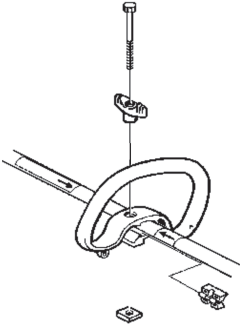

2. Slide the spacer into the slot in the loop handle. Fit the nut, knob and screw. Do not overtighten.
3. Now adjust the trimmer to give a comfortable working position. Tighten the bolt.

Fitting the J-handle

WARNING: Only grass blades/grass cutters or trimmer heads/plastic blades may be used when the J-handle is fitted. Saw blades must never be used with the J-handle.

WARNING: The handle mounting parts must be fitted between the arrows on the shaft to maintain a safe operating position.

1. Attach the J-handle to the loop handle using the three screws, as shown.

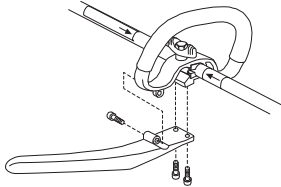

2. Now carry out fine adjustment to give yourself a comfortable working position. Tighten the screws.

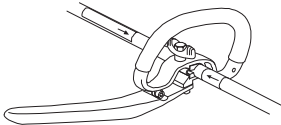

Fitting the harness

WARNING: When using a brushcutter, it must always be hooked securely to the harness. Otherwise, you will be unable to control the brushcutter safely. This can result in injury to yourself or others. Never use a harness with a defective quick release.

Proper harness and handlebar adjustments must be made with the engine completely stopped before using unit.

■ Fitting the harness clamp

1. Place the upper harness clamp over the shaft and position the lower harness clamp under the shaft. Align the upper and lower clamp screw holes. Clamp must be fitted above the arrow on the shaft (see illustration).

NOTE: Fit throttle wire in groove of lower harness clamp before tightening screws.

2. Insert two screws into the screw holes.
3. Secure harness clamp by tightening screws with a hex wrench.

■ Adjusting the harness

At the front of the harness is an easily accessible quick release. Use the quick release in any emergency situation that requires you to free yourself from the machine and harness.

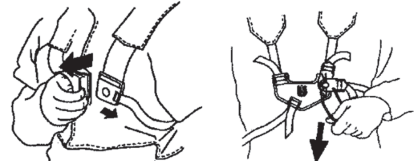

■ Spreading the load on your shoulders

A well-adjusted harness and machine makes work much easier.

Put on the harness. Adjust the harness for the best working position. Tension the side straps so that the weight is evenly distributed across both shoulders.



NOTE: It may be necessary to relocate the harness clamp on the shaft for proper balancing of unit.

ASSEMBLY



■ Correct height

Adjust the harness so that the cutting attachment is parallel to the ground.



■ Correct balance

Let the cutting attachment rest lightly on the ground. If you use a grass blade, it should balance about 10 centimeters (4 inches) above the ground to prevent contact with stones and the like. Adjust the position of the harness clamp to balance the unit correctly.

Fitting blades and trimmer heads

- When fitting the cutting attachment it is extremely important that the raised section on the drive disc/support flange engages correctly in the center hole of the cutting attachment. If the cutting attachment is fitted incorrectly it can result in serious and/or fatal personal injury.



⚠ WARNING: Never use a cutting attachment without an approved guard. See the "TECHNICAL DATA" section. If an incorrect or faulty guard is fitted this can cause serious personal injury.

IMPORTANT: If a grass blade is to be used, the machine must be equipped with the correct handlebar, blade guard and harness.

Fitting a blade guard, grass blade and grass cutter

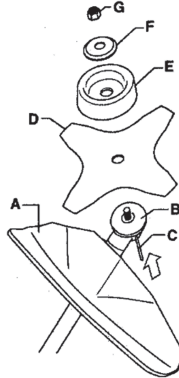

- Hook the blade guard/combination guard (A) onto the fitting on the shaft and secure with the bolt.

CAUTION! Use the recommended blade guard. See the Technical data section.

- Fit the drive disc (B) on the output shaft.
- Turn the blade shaft until one of the holes in the drive disc aligns with the corresponding hole in the gear housing.
- Insert the locking pin (C) in the hole to lock the shaft.
- Place the blade (D), support cup (E) and support flange (F) on the output shaft.
- Fit the nut (G). The nut must be tightened to a torque of 35-50 Nm (3.5-5 kpm). Use the socket wrench in the tool kit. Hold the shaft as close to the blade guard as possible. To tighten the nut, turn the wrench in the opposite direction to the direction of rotation (NOTE: left-hand thread).

Fitting the trimmer guard and trimmer head

- Fit the correct trimmer guard (A) for use with the trimmer head. Hook the trimmer guard/combination guard onto the fitting on the shaft and secure with the bolt (L).

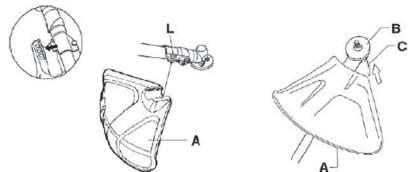

- Fit the drive disc (B) on the output shaft.
- Turn the shaft until one of the holes in the drive disc aligns with the corresponding hole in the gear housing.

ASSEMBLY

4. Insert the locking pin (C) in the hole to lock the shaft.
5. Screw on the trimmer head (H) in the opposite direction to the direction of rotation.

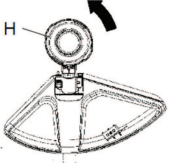

6. To dismantle, follow the instructions in the reverse order.

FUEL HANDLING

Fuel safety

Never start the machine:

- If you have spilled fuel on it. Wipe off the spillage and allow remaining fuel to evaporate.
- If you have spilled fuel on yourself or your clothes, change your clothes. Wash any part of your body that has come in contact with fuel. Use soap and water.
- If the machine is leaking fuel. Check regularly for leaks from the fuel cap and fuel lines.

■ Transport and storage

- Store and transport the machine and fuel so that there is no risk of any leakage or fumes coming into contact with sparks or naked flames, for example, from electrical machinery, electric motors, electrical relays/switches or boilers.
- When storing and transporting fuel always use approved containers intended for this purpose.
- When storing the machine for long periods the fuel tank must be emptied. Contact your local gasoline station to find out where to dispose of excess fuel.
- Ensure the machine is cleaned and that a complete service is carried out before long-term storage.
- The transport guard must always be fitted to the cutting attachment when the machine is being transported or in storage.
- In order to prevent unintentional starting of the engine, the spark plug cap must always be removed during long-term storage, if the machine is not under close supervision and when performing all service measures.
- Secure the machine during transport.

⚠ WARNING: Take care when handling fuel. Bear in mind the risk of fire, explosion and inhaling fumes.

Fuel

CAUTION: The machine is equipped with a two-stroke engine and must always be run using a mixture of gasoline and two-stroke engine oil. It is important to accurately measure the amount of oil to be mixed to ensure that the correct mixture is obtained. When mixing small amounts of fuel, even small inaccuracies can drastically affect the ratio of the mixture.

⚠ WARNING: Fuel and fuel fumes are highly inflammable and can cause serious injury when inhaled or allowed to come in contact with the skin. For this reason observe caution when handling fuel and make sure there is adequate ventilation.

■ Gasoline

CAUTION: Always use a good quality gasoline/oil mixture (at least 90 octane). Use low-emission gasoline, also known as alkylate gasoline, if it is available.

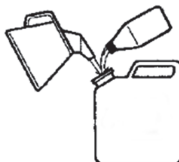

- The lowest octane recommended is 90. If you run the engine on a lower octane than 90, it can result in knocking. This gives rise to a high engine temperature, which can result in serious engine damage.
- When working at continuous high revs, a higher octane rating is recommended.

■ Two-stroke oil

- To ensure best performance and engine durability, Husqvarna XP oil is preferred as it is specially formulated for our air-cooled two-stroke-engines. Only use high quality full synthetic two-stroke oil when mixing fuel.
- Never use two-stroke oil intended for water-cooled engines, sometimes referred to as outboard oil or marine oil (rated TCW).
- Never use oil intended for four-stroke engines.

Mixing

- Mixture is 50:1.
- Always mix the gasoline and oil in a clean container intended for fuel.
- Always start by filling half the amount of the gasoline to be used. Then add the entire amount of oil. Mix (shake) the fuel mixture. Add the remaining amount of gasoline.
- Mix (shake) the fuel mixture thoroughly before filling the machine's fuel tank.

Gasoline, liter (gal)	Two-stroke oil, ml (oz)
4 (1)	77 (2,6)
8 (2)	154 (5,2)



- Do not mix more than one month's supply of fuel at a time.

FUEL HANDLING

- If the machine is not used for some time, the fuel tank should be emptied and cleaned.

! **WARNING:** The catalytic converter muffler gets very hot during and after use. This also applies during idling. Be aware of the fire hazard, especially when working near flammable substances and/or vapors.

Fueling

! **WARNING:** Taking the following precautions will lessen the risk of fire:

- **Do not smoke or place hot objects near fuel.**
 - **Always shut off the engine before refueling.**
 - **Always stop the engine and let it cool for a few minutes before refueling.**
 - **When refueling, open the fuel cap slowly so that any excess pressure is released gently.**
 - **Tighten the fuel cap carefully after refueling.**
 - **Always move the machine away from the refueling area before starting.**
- Clean the area around the fuel cap. Contamination in the tank can cause operating problems.
 - Ensure that the fuel is well mixed by shaking the container before filling the tank.

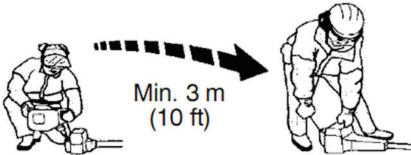

STARTING AND STOPPING

Check before starting

- Check the blade to ensure that no cracks have formed at the bottom of the teeth or by the center hole. The most common reason why cracks are formed is that sharp corners have been formed at the bottom of the teeth while sharpening or that the blade has been used with dull teeth. Discard a blade if cracks are found.



- Check that the support flange is not cracked due to fatigue or due to being tightened too much. Discard the support flange if it is cracked.



- Ensure the locking nut has not lost its captive force. The nut lock should have a locking force of at least 1.5 Nm (1,1 ft lb). The tightening torque of the locking nut should be 35-50 Nm (26-36 ft lb).



- Check that the trimmer head and trimmer guard are not damaged or cracked. Replace the trimmer head or trimmer guard if they have been exposed to impact or are cracked.

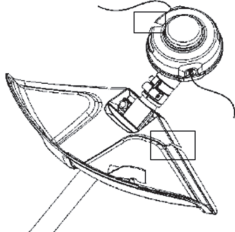

- Never use the machine without a guard nor with a defective guard.
- All covers must be correctly fitted and undamaged before you start the machine.

Starting and stopping

⚠ WARNING: The complete clutch, clutch cover, and shaft must be fitted before the machine is started, otherwise parts could come loose and cause personal injury. Always move the machine away from the refueling area before starting. Place the machine on a flat surface. Ensure the cutting attachment cannot come into contact with any object. Make sure no unauthorized persons are in the working area, otherwise there is a risk of serious personal injury. The safety distance is 15 meters (50 feet).

■ Cold engine

1. Primer bulb: Press the air purge diaphragm repeatedly until fuel begins to fill the diaphragm (about 10 times). The diaphragm need not be completely filled.

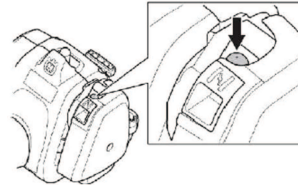

2. Choke: Set the choke control in the choke position.

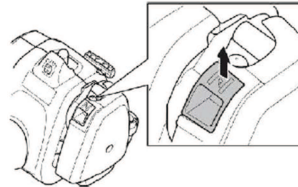

⚠ WARNING: When the engine is started with the choke in choke position the cutting attachment will start to rotate immediately.

3. Hold the body of the machine on the ground using your left hand (CAUTION! Not with your foot.). Grip the starter handle, slowly pull out the cord with your right hand until you feel some resistance (the starter pawls grip), then quickly and powerfully pull the cord. Never twist the starter cord around your hand.

NOTE! Do not squeeze the throttle control while attempting to start the engine.

NOTE! Do not pull the starter cord all the way out and do not let go of the starter handle when the cord is fully extended. This can damage the machine. Repeat pulling the cord

STARTING AND STOPPING

until engine attempts to start (or maximum 3 pulls).

4. If the engine starts or attempts to start, push the choke lever down to the run position.
5. Keep on pulling the cord powerfully until the engine starts.
6. Once the engine starts, allow the engine to warm up for 30 seconds before applying full throttle.



■ Warm engine

1. Primer bulb: Press the air purge diaphragm repeatedly until fuel begins to fill the diaphragm (about 10 times). The diaphragm need not be completely filled.
2. Repeat pulling the cord until engine attempts to start (or maximum 3 pulls).

■ Stopping

Stop the engine by pushing and releasing the stop switch.

CAUTION! The stop switch automatically returns to the start position. In order to prevent unintentional starting, the spark plug cap must be removed from the spark plug when assembling, checking and/or performing maintenance.



WARNING: When the engine is started with the choke in the closed position the cutting attachment will start to rotate immediately.

WORKING TECHNIQUES

IMPORTANT!

This section describes the basic safety precautions for working with trimmers. If you encounter a situation where you are uncertain how to proceed you should ask an expert. Contact your servicing dealer.

Avoid all usage which you consider to be beyond your capability.

You must understand the difference between forestry clearing, grass clearing and grass trimming before use.

Basic safety rules

- Look around you:
 - To ensure that people, animals or other things cannot affect your control of the machine.
 - To ensure that people, animals, etc., do not come into contact with the cutting attachment or loose objects that are thrown out by the cutting attachment.

CAUTION! Do not use the machine unless you are able to call for help in the event of an accident.

- Do not use the machine in bad weather, such as dense fog, heavy rain, strong wind, intense cold, etc. Working in bad weather is tiring and often brings added risks, such as icy ground, unpredictable felling direction, etc.
- Make sure you can move and stand safely. Check the area around you for possible obstacles (roots, rocks, branches, ditches, etc.) in case you have to move suddenly. Take great care when working on sloping ground.



- Switch off the engine before moving to another area. Fit the transport guard before carrying or transporting the equipment any distance.
- Never put the machine down with the engine running or while the cutting attachment is rotating.

The basics of clearing

- Always use the correct equipment.
- Make sure the equipment is well adjusted.
- Follow the safety precautions.
- Organize your work carefully.
- Always use full throttle when starting to cut with the blade.
- Always use sharp blades.

- Avoid stones.
- Always slow the engine to idle speed after each working operation. Long periods at full throttle without any load on the engine can lead to serious engine damage.

⚠ WARNING: Neither the operator of the machine nor anyone else may attempt to remove the cut material while the engine is running or the cutting equipment is rotating, as this can result in serious injury. Stop the engine and cutting equipment and disconnect the lead from the spark plug before you remove material that has wound around the blade shaft as otherwise there is a risk of injury. The bevel gear can get hot during use and may remain so for a while afterwards. Allow time to cool. You could get burned if you touch it.

⚠ WARNING: Watch out for thrown objects. Always wear approved eye protection. Never lean over the cutting attachment guard. Stones, rubbish, etc. can be thrown up into the eyes causing blindness or serious injury. Keep unauthorized persons at a distance. Children, animals, onlookers and helpers should be kept outside the safety zone of 15 meters (50 feet). Stop the machine immediately if anyone approaches. Never swing the machine around without first checking behind you to make sure no one is within the safety zone.

⚠ WARNING: Sometimes branches or grass get caught between the guard and cutting attachment. Always stop the engine before cleaning.

Grass clearing using a grass blade

- Grass blades and grass cutters must not be used on woody stems.
- A grass blade is used for all types of tall or coarse grass.
- The grass is cut down with a sideways, swinging movement, where the movement from right-to-left is the clearing stroke and the movement from left-to-right is the return stroke. Let the left-hand side of the blade (between 8 and 12 o'clock) do the cutting.

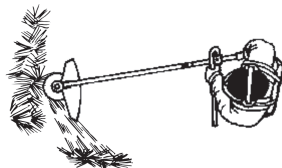

WORKING TECHNIQUES

- If the blade is angled to the left when clearing grass, the grass will collect in a line, which makes it easier to collect, e.g. by raking.
- Try to work rhythmically. Stand firmly with your feet apart. Move forward after the return stroke and stand firmly again.
- Let the support cup rest lightly against the ground. It is used to protect the blade from hitting the ground.
- Reduce the risk of material wrapping around the blade by following these instructions:
 - Always work at full throttle.
 - Avoid the previously cut material during the return stroke.
- Stop the engine, unclip the harness and place the machine on the ground before you start to collect the cut material.

Grass trimming with a trimmer head

■ Trimming

- Hold the trimmer head just above the ground at an angle. It is the end of the trimmer line that does the work. Let the trimmer line work at its own pace. Never press the trimmer line into the area to be cut.

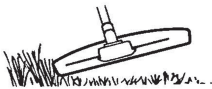

- The trimmer line can easily remove grass and weeds up against walls, fences, trees and borders; however it can also damage sensitive bark on trees and bushes, and damage fence posts.
- Reduce the risk of damaging plants by shortening the trimmer line to 10-12 cm (4-4,75 in) and reducing the engine speed.
- When trimming you should use less than full throttle so that the trimmer line lasts longer and to reduce the wear on the trimmer head.

■ Clearing

- The clearing technique removes all unwanted vegetation. Keep the trimmer head just above the ground and tilt it. Let the end of the trimmer line strike the ground around trees, posts, statues and the like. **IMPORTANT!** This technique increases the wear on the trimmer line.

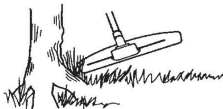

- The trimmer line wears quicker and must be fed forward more often when working against stones, brick, concrete, metal fences, etc., than

when coming into contact with trees and wooden fences.

■ Cutting

- The trimmer is ideal for cutting grass that is difficult to reach using a normal lawn mower. Keep the trimmer line parallel to the ground when cutting. Avoid pressing the trimmer head against the ground as this can ruin the lawn and damage the tool.

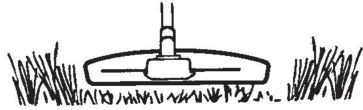

- Do not allow the trimmer head to constantly come into contact with the ground during normal cutting. Constant contact of this type can cause damage and wear to the trimmer head.

■ Sweeping

- The fan effect of the rotating line can be used for quick and easy clearing up. Hold the trimmer line parallel to and above the area to be swept and move the tool back and forth.

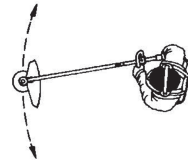

- When cutting and sweeping you should use full throttle to obtain the best results.

⚠ WARNING: Neither the operator of the machine nor anyone else may attempt to remove the cut material while the engine is running or the trimmer line is rotating, as this can result in serious injury. Stop the engine and trimmer head and disconnect lead from spark plug before you remove material that has wound around the drive shaft as otherwise there is a risk of injury. The bevel gear can get hot during use and may remain so for a while afterwards. Allow time to cool. You could get burned if you touch it.

⚠ WARNING: Watch out for thrown objects. Always wear eye protection. Never lean over the cutting attachment guard. Stones, rubbish, etc. can be thrown up into the eyes causing blindness or serious injury.

WORKING TECHNIQUES



Keep unauthorized persons at a distance. Children, animals, onlookers and helpers should be kept outside the safety zone of 15 meters (50 feet). Stop the machine immediately if anyone approaches.

MAINTENANCE

The life span of the machine can be reduced and the risk of accidents can increase if machine maintenance is not carried out correctly and if service and/or repairs are not carried out professionally. If you need further information, please contact your nearest authorized service dealer.

Unit/Maintenance Safety

Disconnect the spark plug before performing maintenance, except carburetor adjustments.

WARNING: The complete clutch, clutch cover, and shaft must be fitted before the machine is started, otherwise parts could come loose and cause personal injury.

Carburetor

Function

The carburetor governs the engine's speed via the throttle control. Air and fuel are mixed in the carburetor.

The T-screw regulates the throttle setting at idle speed. If the T-screw is turned clockwise this gives a higher idle speed; turning it counterclockwise gives a lower idle speed.

Basic setting

The basic carburetor settings are adjusted during testing at the factory. Fine adjustment should be carried out by a trained technician.

WARNING: The cutting attachment may be spinning during carburetor adjustments. Wear your protective equipment and observe all safety instructions. Be sure the cutting attachment stops turning when the engine idles. When the unit is turned off, make sure the cutting attachment has stopped before the unit is set down.

CAUTION! If the cutting attachment rotates when the engine is idling the idle adjustment screw T should be turned counterclockwise until the cutting attachment stops.

Recommended idle speed:

See "Technical data" section.

Recommended max. speed:

See "Technical data" section.

Fine adjustment of the idle speed-T

Adjust the idle speed using the idle adjustment screw-T if it is necessary to readjust. First, turn the idle adjustment screw-T clockwise until the cutting attachment starts to rotate. Then, turn the screw counterclockwise until the cutting attachment stops. The idle speed is correctly adjusted when the engine will run smoothly in every position. The

idle speed should also be well below the speed at which the cutting attachment starts to rotate.

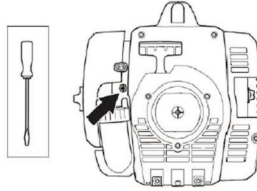

WARNING: If the idle speed cannot be adjusted so that the cutting attachment stops, contact your servicing dealer. Do not use the machine until it has been correctly adjusted or repaired.

Muffler

CAUTION! Muffler is fitted with a catalytic converter designed to reduce harmful exhaust gases.

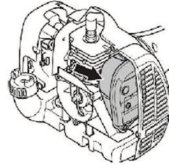

(Starter housing removed for clarity)

The muffler is designed to reduce the noise level and to direct the exhaust gases away from the operator. The exhaust gases are hot and can contain sparks, which may cause fire if directed against dry and combustible material.

Mufflers are equipped with a special spark arrestor mesh. The mesh should be checked and, if necessary, cleaned by a servicing dealer. If the mesh is damaged, it should be replaced.

If the mesh is frequently blocked, this can be a sign that the performance of the catalytic converter is impaired. Contact your servicing dealer to inspect the muffler. A blocked mesh will cause the machine to overheat and result in damage to the cylinder and piston.

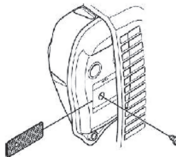

CAUTION: Never use a machine that has a faulty or loose muffler. Ensure the muffler bolts are tight.

MAINTENANCE

WARNING: Mufflers fitted with catalytic converters get very hot during use and remain so for some time after stopping. This also applies at idle speed. Contact can result in burns to the skin. Remember the risk of fire!

WARNING: The inside of the muffler contain chemicals that may be carcinogenic. Avoid contact with these elements in the event of a damaged muffler.

WARNING: Engine exhaust fumes contain carbon monoxide, which can cause carbon monoxide poisoning. Do not start or run the machine indoors, or anywhere that is poorly ventilated. The exhaust fumes from the engine are hot and may contain sparks which can start a fire. Never start the machine indoors or near combustible material!

Spark plug

The spark plug condition is influenced by:

- incorrect carburetor adjustment.
- an incorrect fuel mixture (too much or incorrect type of oil).
- a dirty air filter.

These factors cause deposits on the spark plug electrodes, which may result in operating problems and starting difficulties.

If the machine is low on power, difficult to start or runs poorly at idle speed always check the spark plug first before taking any further action.

If the spark plug is dirty, clean it and check that the electrode gap is 0.024 inch (0.6 mm). The spark plug should be replaced after about a month in operation or earlier if necessary.

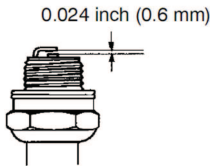

CAUTION: Always use the recommended spark plug type. Use of the wrong spark plug can damage the piston/cylinder.

Air filter

The air filter must be regularly cleaned to remove dust and dirt in order to avoid:

- carburetor malfunctions
- starting problems
- loss of engine power
- unnecessary wear to engine parts

- excessive fuel consumption

Clean the filter every 25 hours, or more regularly if conditions are exceptionally dusty.

■ Cleaning the air filter

Remove the air filter cover and take out the filter. Wash it clean in warm, soapy water. Rinse thoroughly. Ensure that the filter is dry before refitting it.

An air filter that has been in use for a long time cannot be cleaned completely. The filter must therefore be replaced with a new one at regular intervals. A damaged air filter must always be replaced.

Bevel gear

The bevel gear is filled with the right quantity of grease at the factory. However, before using the machine you should check that the bevel gear is filled three-quarters full with grease. Use special grease. The grease in the bevel gear does not normally need to be changed except if repairs are carried out.

Sharpening grass cutters and grass blades

WARNING: Always stop the engine before doing any work on the cutting attachment. This continues to rotate even after the throttle has been released. Ensure that the cutting attachment has stopped completely and disconnect the lead from the spark plug before you start to work on it.

- See the cutting attachment packaging for correct sharpening instructions.
- Sharpen blades and cutters using a single-cut flat file.
- Sharpen all edges equally to maintain the balance of the blade.

WARNING: Always discard a blade that is bent, twisted, cracked, broken or damaged in any other way. Never attempt to straighten a twisted blade so that it can be reused. Only use original blades of the specified type.

Maintenance schedule

The following is a list of the maintenance that must be performed on the machine. Most of the items are described in the Maintenance section. The user must only carry out the maintenance and service work described in this Operator's Manual. More extensive work must be carried out by an authorized service workshop.

■ Weekly Maintenance:

- Clean the outside of the machine.
- Make sure the throttle trigger lock and the throttle function correctly from a safety point of view.
- Check that the stop switch works correctly.
- Check that the cutting attachment does not rotate at idle.
- Clean the air filter. Replace if necessary.
- Check that the cutting attachment guard is undamaged and not cracked. Replace the cutting attachment guard if it has been exposed to impact or is cracked.
- Check that the trimmer head is undamaged and not cracked. Replace the trimmer head if necessary.
- Check that the locking nut of the cutting equipment is tightened correctly.
- Check that nuts and screws are tight.
- Check that there are no fuel leaks from the engine, tank or fuel lines.

■ Monthly Maintenance:

- Check the starter and starter cord.

■ Annual Maintenance:

- Clean the outside of the spark plug. Remove it and check the electrode gap. Adjust the gap to 0,6 mm (1/32 inch) or replace the spark plug. Check that the spark plug is fitted with a suppressor.
- Clean the outside of the carburetor and the space around it.
- Check that the bevel gear is filled three-quarters full with lubricant. Fill if necessary using special grease.
- Check the fuel filter from contamination and the fuel hose from cracks or other defects. Replace if necessary.
- Check all cables and connections.
- Check the clutch, clutch springs and the clutch drum for wear. Replace if necessary by an authorized service workshop.
- Replace the spark plug. Check that the spark plug is fitted with a suppressor.
- Clean or replace the spark arrestor mesh on the muffler.

TECHNICAL DATA

Engine	
Cylinder displacement, cm ³	28
Cylinder bore, mm	35
Stroke, mm	28,7
Idle speed, rpm	2800-3200
Recommended max. fast idle speed, rpm	11000
Speed of output shaft, rpm	8000
Max. engine output, acc. to ISO 7293, kW	0,8
Catalytic converter muffler	Yes
Speed-regulated ignition system	Yes
Ignition system	
Spark plug	NGK BPMR6A
Electrode gap, mm	0,6
Fuel and lubrication system	
Fuel tank capacity, cm ³	343
Weight	
Weight without fuel, cutting attachment and guard, kg	5,21
Noise emissions (see Note 1)	
Sound power level, measured dB(A)	106
Sound power level, guaranteed L _{WA} dB(A)	114
Noise levels (see Note 2)	
Equivalent sound pressure level at the operator's ear, measured according to EN/ISO 11806 and ISO 22868, dB(A)	
Equipped with grass blade (original)	94
Equipped with trimmer head (original)	95
Vibration levels (see Note 3)	
Equivalent vibration levels (a _{h_v,eq}) at handles, measured according to EN ISO 11806 and ISO 22867, m/s ²	
Equipped with grass blade (original), left/right	4,21 / 4,23
Equipped with trimmer head (original), left/right	5,89 / 4,61

Note 1: Noise emissions in the environment measured as sound power (L_{WA}) in conformity with EC directive 2000/14/EC. Reported sound power level for the machine has been measured with the original cutting attachment that gives the highest level. The difference between guaranteed and measured sound power is that the guaranteed sound power also includes dispersion in the measurement result and the variations between different machines of the same model according to Directive 2000/14/EC.

Note 2: Reported data for equivalent sound pressure level for the machine has a typical statistical dispersion (standard deviation) of 1 dB(A).

Note 3: Reported data for equivalent vibration level has a typical statistical dispersion (standard deviation) of 1 m/s².

Model 129RJ (M10 LH arbor shaft thread) - center hole in blades/cutters, Ø 25,4 mm

Approved accessories	Type	Cutting attachment / guard, part. no.
Grass blade/grass cutter	Grass 255-4 1 inch (Ø 250 4-teeth)	504001303 / 580446606
Trimmer head	T25 (Ø 2,4 - 2,7 mm line)	537338306 / 580446606

DECLARATION OF CONFORMITY

Issuer's name: Husqvarna AB, SE-561 82 Huskvarna, Sweden, tel: +46-36-146500.

Husqvarna AB claims sole responsibility for the object of this declaration: Trimmer and/or Brushcutter, platform(s) A05328CSHV representing model 129RJ from 2014 serial numbers and onwards.

The platform number and Model number are clearly stated in plain text on the type plate along with the year with subsequent serial numbers.

The object of the declaration described above is in conformity with the requirements of the Council's Directives:

- 2006/42/EC "relating to machinery" 17 May 2006.
- 2004/108/EC "relating to electromagnetic compatibility" 15 Dec 2004
- 2000/14/EC "relating to noise emissions in the environment" 08 May 2000

In accordance with Annex V, the declared sound values are stated in the technical data sheet of the operator's manual.

The following standards have been applied:

EN ISO 12100:2010, EN ISO 11806-1:2011, ISO 14982:1998, CISPR 12:2007

TUV Rheinland N.A. has carried out a voluntary examination on behalf of Husqvarna AB, providing AM72140165 - Certificate of conformity to EC Council directive 2006/42/EC for machinery. This certificate is applicable to all manufacturing locations and Countries of Origin, as stated on the product. The supplied grass trimmer and/or brushcutter conforms to the example that underwent examination.

Signed on behalf of: Husqvarna AB, Huskvarna, Sweden, 2013-12-27.



Ronnie E. Goldman, Director of Engineering. (Authorized representative for Husqvarna AB and responsible for technical documentation.)

U.S. EPA / CALIFORNIA / ENVIRONMENT CANADA EMISSION CONTROL WARRANTY STATEMENT

IMPORTANT: This product is compliant with U.S. EPA Phase 3 regulations for exhaust and evaporative emissions. To ensure EPA Phase 3 compliance, we recommend using only genuine replacement parts. Use of non-compliant replacement parts is a violation of federal law.

YOUR WARRANTY RIGHTS AND OBLIGATIONS: The U.S. Environmental Protection Agency, California Air Resources Board, Environment Canada and **Husqvarna Consumer Outdoor Products N.A., Inc. (HCOP)** are pleased to explain the emissions control system warranty on your year 2014 and later off-road engine. In California, all small off-road engines must be designed, built, and equipped to meet the State's stringent anti-smog standards. **HCOP** must warrant the emission control system on your small off-road engine for the periods of time listed below provided there has been no abuse, neglect, or improper maintenance of your small off-road engine. Your emission control system includes parts such as the carburetor, the ignition system and the fuel tank, line, and cap. Where a warrantable condition exists, **HCOP** will repair your small off-road engine at no cost to you. Expenses covered under warranty include diagnosis, parts and labor.

MANUFACTURER'S WARRANTY COVERAGE: If any emissions related part on your engine (as listed under Emissions Control Warranty Parts List) is defective or a defect in the materials or workmanship of the engine causes the failure of such an emission related part, the part will be repaired or replaced by **HCOP**.

OWNER'S WARRANTY RESPONSIBILITIES: As the small off-road engine owner, you are responsible for the performance of the required maintenance listed in your instruction manual. **HCOP** recommends that you retain all receipts covering maintenance on your small off-road engine, but **HCOP** cannot deny warranty solely for the lack of receipts or for your failure to ensure the performance of all scheduled maintenance. As the small off-road engine owner, you should be aware that **HCOP** may deny you warranty coverage if your small off-road engine or a part of it has failed due to abuse, neglect, improper maintenance, unapproved modifications, or the use of parts not made or approved by the original equipment manufacturer. You are responsible for presenting your small off-road engine to a **HCOP** authorized repair center as soon as a problem exists. Warranty repairs should be completed in a reasonable amount of time, not to exceed 30 days. If you have any questions regarding your warranty rights and responsibilities, you should contact your nearest authorized service center.

Please call **HCOP** at **1-800-487-5951 (USA)** or **1-800-805-5523 (Canada)** or send e-mail correspondence to emission.warranty@us.hvwan.net.

WARRANTY COMMENCEMENT DATE: The warranty period begins on the date the small off-road engine is purchased.

LENGTH OF COVERAGE: This warranty shall be for a period of two years from the initial date of purchase, or until the end of the product warranty (whichever is longer).

WHAT IS COVERED: REPAIR OR REPLACEMENT OF PARTS. Repair or replacement of any warranted part will be performed at no charge to the owner at an approved **HCOP** servicing center. If you have any questions regarding your warranty rights and responsibilities, you should contact your nearest authorized service center.

Please call **HCOP** at **1-800-487-5951 (USA)** or **1-800-805-5523 (Canada)** or send e-mail correspondence to emission.warranty@us.hvwan.net.

WARRANTY PERIOD: Any warranted part which is not scheduled for replacement as required maintenance, or which is scheduled only for regular inspection to the effect of "repair or replace as necessary" shall be warranted for 2 years. Any warranted part which is scheduled for replacement as required maintenance shall be warranted for the period of time up to the first scheduled replacement point for that part.

DIAGNOSIS: The owner shall not be charged for diagnostic labor which leads to the determination that a warranted part is defective if the diagnostic work is performed at an approved **HCOP** servicing center.

CONSEQUENTIAL DAMAGES: **HCOP** may be liable for damages to other engine components caused by the failure of a warranted part still under warranty.

WHAT IS NOT COVERED: All failures caused by abuse, neglect, or improper maintenance are not covered.

ADD-ON OR MODIFIED PARTS: The use of add-on or modified parts can be grounds for disallowing a warranty claim. **HCOP** is not liable to cover failures of warranted parts caused by the use of add-on or modified parts.

HOW TO FILE A CLAIM: If you have any questions regarding your warranty rights and responsibilities, you should contact your nearest authorized **HCOP** service center.

Please call **HCOP** at **1-800-487-5951 (USA)** or **1-800-805-5523 (Canada)** or send e-mail correspondence to emission.warranty@us.hvwan.net.

WHERE TO GET WARRANTY SERVICE: Warranty services or repairs shall be provided at all **HCOP** service centers. Please call **HCOP** at **1-800-487-5951 (USA)** or **1-800-805-5523 (Canada)** or send e-mail correspondence to emission.warranty@us.hvwan.net.

MAINTENANCE, REPLACEMENT AND REPAIR OF EMISSION RELATED PARTS: Any **HCOP** approved replacement part used in the performance of any warranty maintenance or repair on emission related parts will be provided without charge to the owner if the part is under warranty.

EMISSION CONTROL WARRANTY PARTS LIST: Carburetor, air filter (covered up to maintenance schedule), ignition system: spark plug (covered up to maintenance schedule), ignition module, muffler including catalyst (if equipped), fuel tank, line, and cap.

MAINTENANCE STATEMENT: The owner is responsible for the performance of all required maintenance as defined in the instruction manual.

 **VARNING:** Avgaserna från maskinens motor innehåller kemikalier som i Kalifornien anses orsaka cancer och fosterskador eller andra fortplantningsskador.

Innan start måste följande observeras:

Läs igenom bruksanvisningen noggrant.

 **VARNING:** Under inga förhållanden får maskinens ursprungliga utformning ändras utan tillstånd från tillverkaren. Använd alltid originaltillbehör. Icke auktoriserade ändringar och/eller tillbehör kan medföra allvarliga personskador eller dödsfall för föraren eller andra.

 **VARNING:** En röjsåg, buskröjare eller trimmer kan felaktigt eller slarvigt använd vara ett farligt redskap, som kan orsaka allvarliga skador eller dödsfall för användaren eller andra. Det är mycket viktigt att du läser och förstår innehållet i denna bruksanvisning.

 **VARNING:** Långvarig exponering för buller kan ge bestående hörselskador. Använd därför alltid godkända hörselskydd.

Vi arbetar ständigt med att vidareutveckla våra produkter och förbehåller oss därför rätten till ändringar beträffande bl.a. form och utseende utan föregående meddelande.

SYMBOLFÖRKLARING

Symboler

! **VARNING: Röjsågar, buskröjare och trimmers kan vara farliga. Slarvigt eller felaktigt användande kan resultera i allvarliga skador eller dödsfall för föraren eller andra.**

Läs igenom bruksanvisningen noggrant och se till att du förstär instruktionerna innan du använder maskinen.

Bär alltid arbetsskor med stålhätta och halkfri sula, åtsittande kläder, kraftiga långbyxor, skjorta med långa ärmar; kraftiga och halksäkra handskar, skyddsglasögon (gärna ventilerade och dimfria) eller ansiktsmask, godkänd skyddshjälm och hörselskydd (öronproppar eller ljuddämpare).

Personer som har långt hår bör (för sin personliga säkerhet) fästa upp håret.

Användare av maskinen ska under arbetets gång se till att inga människor eller djur kommer närmare än 15 meter.

Se upp för utslungade föremål och rikoschetter.

Den utgående axelns maximala varvtal (varv/minut)

Maskiner utrustade med gräsklingor kan rycka våldsamt i sidled när klingan kommer i kontakt med fasta föremål. Klingan kan amputera både armar och ben. Håll alltid människor och djur minst 15 meter bort från maskinen.

Pilmarkeringar som anger gränser för handtagsfästet.



Ljudtrycksnivå vid 7,5 meter enligt föreskrifter i Australien.



Emission av buller till omgivningen enligt EU:s direktiv. Maskinens emission anges i avsnittet Tekniska data och på dekal.



Denna produkt överensstämmer med gällande EG-direktiv.



Denna produkt överensstämmer med gällande EAC-direktiv.



Denna produkt överensstämmer med föreskrifter i Australien gällande elektromagnetisk kompatibilitet (EMC).



Använd blyfri bensin och tvätaksolja blandad i proportionen 2 % (50:1).



Övriga på maskinen angivna symboler/dekaler avser specifika krav för certifieringar på vissa marknader.

ALLMÄNNA SÄKERHETSINSTRUKTIONER

Viktigt

- En röjsåg, buskröjare eller trimmer kan felaktigt eller slarvigt använd vara ett farligt redskap, som kan orsaka allvarliga skador eller dödsfall för användaren eller andra. Det är mycket viktigt att du läser och förstår innehållet i denna bruksanvisning.
- Maskinen är endast konstruerad för grässtrimming, gräsröjning och/eller skogsröjning.
- De enda tillbehör du får använda motorenheten som drivkälla till är de skärutrustningar vi rekommenderar i avsnittet "TEKNISKA DATA".
- Använd aldrig maskinen om du är trött, om du har druckit alkohol eller om du tar mediciner som kan påverka din syn, ditt omdöme eller din kroppskontroll.
- Använd aldrig maskinen vid extrema klimatförhållanden såsom sträng kyla eller mycket varmt och/eller fuktigt klimat.
- Använd personlig skyddsutrustning. Se anvisningar under rubrik "Personlig skyddsutrustning".
- Använd aldrig en maskin som modifierats så att den ej längre överensstämmer med originalutförandet.
- Använd aldrig en maskin som är defekt. Följ underhålls-, kontroll- och serviceinstruktioner i denna bruksanvisning. Vissa underhålls- och serviceåtgärder skall utföras av utbildade och kvalificerade specialister. Se anvisningar under avsnitt "UNDERHÅLL".
- Samtliga kåpor och skydd måste vara monterade före start. Se till att tändhatt och kabel är oskadade. Det finns risk för elektrisk stöt.
- Användare av maskinen ska se till att inga människor eller djur kommer närmare än 15 meter under arbetet. När flera användare arbetar på samma område ska säkerhetsavståndet vara minst 15 meter.

! VARNING: Denna maskin alstrar under drift ett elektromagnetiskt fält. Under vissa omständigheter kan det här fältet ge påverkan på aktiva eller passiva medicinska implantat. För att reducera risken för allvarliga eller livshotande skador rekommenderar vi därför personer med implantat att rådgöra med läkare samt tillverkaren av det medicinska implantatet innan denna maskin används.

! VARNING: En felaktig skärutrustning eller en felaktigt filad klinga ökar risken för olyckor.

! VARNING: Tillåt aldrig barn att använda eller vara i närheten av maskinen. Eftersom maskinen är utrustad med återfjädrande stoppkontakt och kan startas med låg hastighet och kraft på starthandtaget, kan även små barn under vissa omständigheter åstadkomma den kraft som behövs för att starta maskinen. Detta kan innebära risk för allvarlig personskada. Avlägsna därför tändhatten när maskinen inte är under uppsikt.

Personlig skyddsutrustning

! VARNING: Godkänd personlig skyddsutrustning skall användas då du använder maskinen. Personlig skyddsutrustning kan inte eliminera skaderisken, men den reducerar effekten av en skada vid ett eventuellt olyckstillbud. Be din återförsäljare om hjälp vid val av utrustning.

! VARNING: Var alltid uppmärksam på varningssignaler eller tillrop när hörselskydd används. Tag alltid av hörselskydden så snart du stängt av motor.

■ Hjälms

Hjälms ska användas om buskarna som avverkas är högre än 2 meter.



■ Hörselskydd

Hörselskydd med tillräcklig dämpoeffekt ska användas.



■ Ögonskydd

Godkända ögonskydd skall alltid användas. Används visir måste även godkända skyddsglasögon användas. Godkända skyddsglasögon måste uppfylla standarden EN 166 i Europa, ANSI Z87 i USA och CSA Z94 i Kanada.



ALLMÄNNA SÄKERHETSINSTRUKTIONER

■ Handskar

Handskar ska användas när det behövs, t ex vid monteringen av skärutrustning.



■ Stövlar

Bär stabila stövlar med halkfri sula.



■ Kläder

Använd rivstarkt material i klädseln och undvik alltför vida kläder som lätt hakar fast i buskar och grenar. Använd alltid kraftiga långbyxor. Bär inte smycken, kortbyxor eller sandaler och gå inte barfota. Se till att håret inte hänger nedanför axlarna.

■ Första förband

Första förband ska bäras av användare av röjsåg, buskröjare eller trimmer.



Maskinens säkerhetsutrustning

I detta avsnitt beskrivs maskinens säkerhetsutrustning, vilken funktion den har samt hur kontroll och underhåll skall utföras för att säkerställa att den fungerar. Se kapitel "VAD ÄR VAD" för att hitta var denna utrustning är placerad på din maskin.

Maskinens livslängd kan förkortas och risken för olyckor kan öka om underhåll av maskinen inte utförs på rätt sätt och om service och/eller reparationer inte utförs fackmannamässigt. Om du behöver ytterligare upplysningar kontakta närmaste serviceverkstad.

VIKTIGT! All service och reparation av maskinen kräver specialutbildning. Detta gäller särskilt maskinens säkerhetsutrustning. Om maskinen inte klarar någon av nedan listade kontroller ska du uppsöka din serviceverkstad. Ett köp av någon av våra produkter garanterar att du kan få en fackmannamässig reparation och service utförd. Om inköpsstället för maskinen inte är en av våra servande fackhandlare, fråga dem efter närmaste serviceverkstad.

 **VARNING: Använd aldrig en maskin med defekt säkerhetsutrustning.**

Följ kontroll-, underhålls- och serviceinstruktioner i det här avsnittet. Om din maskin inte klarar alla kontrollerna ska serviceverkstad uppsökas för reparation.

■ Gasreglagespär

Gasreglagespärren är konstruerad att förhindra ofrivillig aktivering av gasreglaget. När spärren (A) trycks ner i handtaget (= när man håller om handtaget) frikopplas gasreglaget (B). När greppet om handtaget släpps återställs både gasreglaget och gasreglagespärren till sina respektive ursprungslägen. Detta sker via två av varandra oberoende retur fjädersystem. Detta läge innebär att gasreglaget automatiskt låses på tomgång.

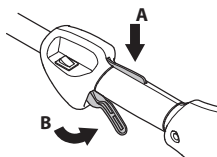

Kontrollera att gasreglaget är låst i tomgångsläge när gasreglagespärren är i sitt ursprungsläge.

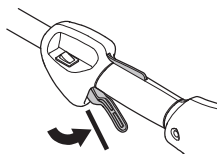

Tryck in gasreglagespärren och kontrollera att den återgår till sitt ursprungsläge när den släpps.

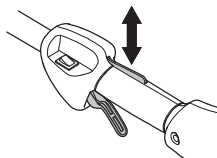

Kontrollera att gasreglaget och gasreglagespärren går lätt samt att deras retur fjädersystem fungerar.

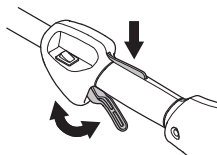

Se anvisningar under rubrik "Start". Starta maskinen och ge full gas. Släpp gasreglaget och kontrollera att skärutrustningen stannar och att den förblir stillastående. Om skärutrustningen roterar med gasreglaget i tomgångsläge ska förgasarens tomgångsjustering kontrolleras. Se anvisningar under avsnitt "UNDERHÅLL".

■ Stoppkontakt

Kontrollera att motorn stannar när du håller stoppkontakten intryckt och släpper den.

ALLMÄNNA SÄKERHETSINSTRUKTIONER

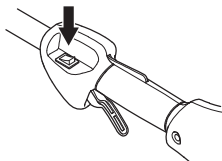

■ Trimmerhuvudets skydd

Detta skydd är avsett att förhindra att lösa föremål slungas iväg mot användaren. Skyddet förhindrar också användaren från att komma i kontakt med skärutrustningen.

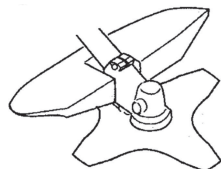

Kontrollera att skyddet är oskadat och fritt från sprickbildning. Byt skydd om det utsatts för slag eller har sprickor.

Använd alltid rekommenderat skydd för den specifika skärutrustningen. Se avsnitt "TEKNISKA DATA".

⚠️ WARNING: Under inga omständigheter får någon skärutrustning användas utan att godkänt skydd monterats. Se avsnitt "TEKNISKA DATA". Om fel eller defekt skydd monteras, kan detta orsaka allvarlig personskada.

Användning av felaktigt lindad trimmertråd eller felaktigt skärutrustning ökar vibrationsnivån.

⚠️ WARNING: Överexponering av vibrationer kan leda till blodkärls- eller nervskador hos personer som har blodcirkulationsstörningar. Uppsök läkare om ni upplever kroppsliga symptom som kan relateras till överexponering av vibrationer. Exempel på sådana symptom är domningar, avsaknad av känsel, "kittlingar", "stickningar", smärta, avsaknad eller reducering av normal styrka, förändringar i hudens färg eller dess tillstånd. Dessa symptom uppträder vanligtvis i fingrar, händer eller handleder. Riskerna kan öka vid låga temperaturer.

■ Selens snabbutlösning

Selen har en lättåtkomlig snabbutlösning framtill för nödsituationer som kräver att du frigör dig från maskinen och selen.

Se anvisningar under rubrik "Inpassning av selen".

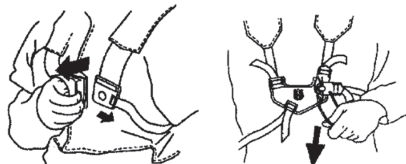

Kontrollera att selens remmar är rätt placerade. När selen och maskinen är justerade, kontrollera att selens snabbutlösning fungerar.

■ Ljuddämpare

Ljuddämparen är utformad för att dämpa ljudnivån och för att leda avgaserna bort från användaren.

FÖRSIKTIGHET! Ljuddämparen är utrustad med katalysator för att reducera mängden skadliga avgaser.

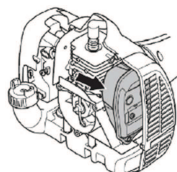

I länder med varmt och torrt klimat finns det påtaglig brandrisk. Därför har vi utrustat vissa ljuddämpare med gnistfångarnät. Kontrollera om ljuddämparen på din maskin är utrustad med ett sådant nät.

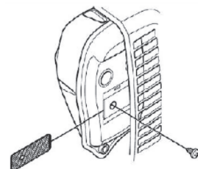

För ljuddämpare är det mycket viktigt att instruktionerna för kontroll, underhåll och service följs. Använd aldrig en maskin som har en defekt ljuddämpare.

Kontrollera regelbundet att ljuddämparen sitter fast på motorn.

⚠️ WARNING: Katalysatorljuddämparen blir mycket het såväl vid användning som efter stopp. Detta gäller även vid tomgångskörning. Kontakt med huden kan orsaka brännskador. Var uppmärksam på brandfaran.

⚠️ WARNING: Ljuddämparen innehåller kemikalier som kan vara cancerframkallande. Undvik kontakt med dessa kemikalier ifall ljuddämparen skulle gå sönder.

ALLMÄNNA SÄKERHETSINSTRUKTIONER

! VARNING: Tänk på att motorns avgaser innehåller kolmonoxid som kan orsaka kolmonoxidförgiftning. Starta inte maskinen inomhus, och använd den varken inomhus eller på dåligt ventilerad plats.

! VARNING: Motoravgaserna är heta och kan medföra gnistor som kan orsaka brand. Starta aldrig maskinen inomhus eller nära brandfarligt material.

■ Låsmutter

För viss typ av skärutrustning används en låsmutter för fastsättning.

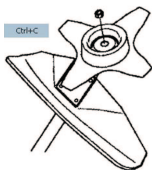

Vid montering, drag åt muttern mot skärutrustningens rotationsriktning. Vid demontering, lossa muttern i skärutrustningens rotationsriktning. (Muttern är vänstergängad.) Drag åt muttern med hylsnyckeln.

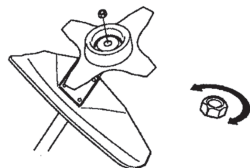

Låsmutterns nylonlåsning får ej vara så sliten att den kan skruvas med fingrarna. Låsningen ska hålla minst 1,5 Nm. Muttern ska bytas efter det att den skruvats på ca 10 gånger.

Skärutrustningen

Detta avsnitt behandlar hur du genom korrekt underhåll samt genom användning av korrekt typ av skärutrustning:

- Reducerar maskinens kastbenägenhet.
- Erhåller maximal skärprestanda.
- Ökar skärutrustningens livslängd.

VIKTIGT:

- Använd endast skärutrustning tillsammans med det skydd som vi rekommenderar. Se avsnitt "TEKNISKA DATA".
- Se skärutrustningens anvisningar för korrekt laddning av trimmertråd och val av rätt diameter på trimmertråden.
- Håll klingans skärtänder väl och korrekt skärpta. Följ våra rekommendationer. Se även instruktion på klingförpackningen.

- Håll korrekt skränkning. Följ våra instruktioner och använd rekommenderad filmall.

! VARNING: Stanna motorn innan du arbetar med något på skärutrustningen. Se till att skärutrustningen slutat rotera helt. Ta bort kabeln från tändstiftet.

! VARNING: En felaktigt skärutrustning eller en felaktigt filad klinga ökar risken för kast.

■ Skärutrustningen

Gräsklinga och gräskniv är avsedda att användas för röjning av grövre gräs.



Ett trimmerhuvud är avsett för grästrimming.

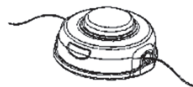

■ Grundregler

Använd endast skärutrustning tillsammans med det skydd som vi rekommenderar. Se avsnitt "TEKNISKA DATA".

Håll klingans skärtänder väl och korrekt skärpta. Följ våra instruktioner och använd rekommenderad filmall. En felaktigt filad eller skadad klinga ökar risken för olyckor.

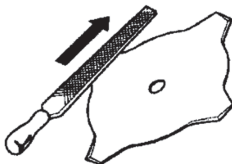

Kontrollera skärutrustningen med avseende på skador och sprickbildning. En skadad skärutrustning ska alltid bytas ut.

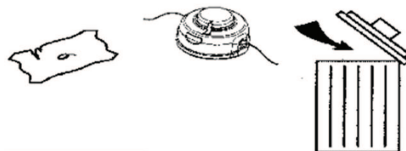

■ Filning av gräskniv och gräsklinga

- Se skärutrustningens förpackning för korrekt filning. Klingan och kniven filas med en enkelgradig flatfil.

ALLMÄNNA SÄKERHETSINSTRUKTIONER

- Fila alla eggar lika mycket för att bevara balansen.

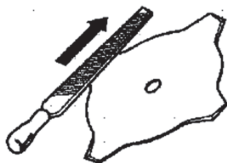

! **VARNING:** Kassera alltid en klinga som är böjd, skev, spräckt, brusten eller skadad på något annat sätt. Försök aldrig att rikta en skev klinga för ny användning. Använd endast originalklingor av föreskriven typ.

■ Trimmerhuvud

VIKTIGT: Se alltid till att trimmertråden lindas hårt och jämnt runt trumman, annars uppstår hälsofarliga vibrationer i maskinen.

- Använd endast rekommenderade skärutrustningar. Se avsnitt "TEKNISKA DATA".
- Generellt fordrar en mindre maskin små trimmerhuvuden och vice versa. Detta på grund av att vid avverkning med trimmertråd måste motorn slunga ut trimmertråden radiellt från trimmerhuvudet samt även möta motståndet från det gräs som avverkas.
- Trimmertrådens längd är också viktig. En längre trimmertråd fordrar större motorstyrka än en kort, vid samma diameter på trimmertråden.
- Se till att den kniv som sitter på trimmerskyddet är intakt. Den används för att skära av trimmertråden till rätt längd.
- För att få en längre livslängd på trimmertråden kan den läggas i vatten ett par dygn. Linan blir då segare och håller längre.

MONTERING

OBS: Kontrollera att maskinen blir korrekt monterad, enligt beskrivning i denna manual.

Montering av loophandtag

1. Snäpp loophandtaget på axeln. Observera att handtaget skall monteras mellan pilarna på axeln.

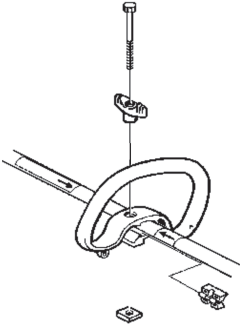

2. Skjut in distansen i spåret på loophandtaget. Montera muttern, vredet och skruven. Dra inte åt.
3. Justera nu trimmern ger en bekväm arbetsställning. Dra åt bulten.

Montering av J-handtag

⚠ VARNING: Endast gräskniv eller plastknivar kan användas när J-handtaget är monterat. Sägklinga får aldrig användas med J-handtag.

⚠ VARNING: Handtagsmonteringsdelar måste monteras mellan pilarna på axeln för att upprätthålla en säker arbetsposition.

1. Fäst J-handtaget i loophandtag med hjälp av de tre skruvarna, enligt bilden.

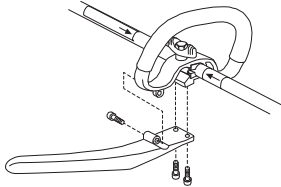

2. Nu genomför finjustering att ge dig själv en bekväm arbetsställning. Dra åt skruvarna.

Att sätta ihop selen

⚠ VARNING: När en buskröjare används måste den alltid vara säkert fasthakad vid selen. Annars kan du inte hantera buskröjaren säkert. Det kan leda till att du skadar dig själv och andra. Använd aldrig en sele med trasig snabbutlösning.

Justeringar av selen och styret måste göras med motorn avstängd innan maskinen används.

■ Att sätta ihop selfästet

3. Placera det övre selfästet över riggröret, och det nedre selfästet under riggröret. Se till att de övre och nedre skruvhålen är inpassade. Fästet måste monteras över pilen på riggröret (se bild).

OBS: Montera gasreglaget's vajer i skåran på det nedersta selfästet innan skruvarna dras åt.

4. Sätt in två skruvar i de två skruvhålen.
5. Fäst selfästet genom att dra åt skruvarna med insexnyckel.

■ Injustering av selen

På framsidan av selen finns en lättåtkomlig snabbutlösning. Använd alltid snabbutlösningen i nödsituationer där du behöver göra dig fri från maskinen och selen.

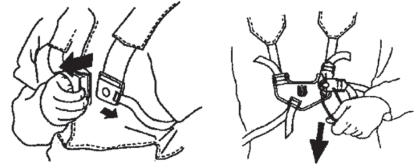

■ Jämn axelbelastning

En väl inpassad sele och maskin underlättar arbetet avsevärt.

Sätt på dig selen. Justera selen för att få bästa arbetsställning. Spänn sidoremmarna så att vikten fördelas jämnt över båda skulderna.



OBS: Du kan behöva flytta selfästet på riggröret för att få rätt balans på maskinen.



MONTERING

■ Rätt höjd

Justera selen så att skärutrustningen blir parallell med marken.



■ Rätt balans

Låt skärutrustningen vila lätt mot marken. Om gräsklinga används skall denna balansera cirka 10 centimeter över marken för att undvika kontakt med stenar och dylikt. Flytta selfästet för att få rätt balans på maskinen.

Montering av klinga och trimmerhuvud

- Vid montering av skärutrustning är det ytterst viktigt att den upphöjda delen på medbringarghjulet/stödflänsen hamnar rätt i skärutrustningens centrumhål. Felaktigt monterad skärutrustning kan orsaka allvarlig och/eller livshotande personskada.



⚠ VARNING: Under inga omständigheter får någon skärutrustning användas utan att godkänt skydd monterats. Se avsnitt "TEKNISKA DATA". Om fel eller defekt skydd monteras, kan detta orsaka allvarlig personskada.

VIKTIGT: Om gräsklinga ska användas måste maskinen vara utrustad med rätt styre, klingskydd och sele.

Montering av klingskydd, gräsklinga och gräskniv

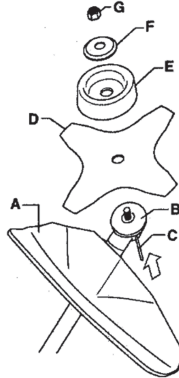

- Klingskyddet/kombiskyddet (A) krokas fast i fästet på riggröret och fixeras med bulten.

FÖRSIKTIGHET! Använd rekommenderat klingskydd. Se kapitel Tekniska data.

- Montera medbringarghjulet (B) på den utgående axeln.
- Vrid runt klingaxeln tills ett av medbringarghjulets hål sammanfaller med motsvarande hål i växelhuset.
- För in låsinnen (C) i hålet så att riggröret låses.
- Placera klingan (D), stödkoppen (E) och stödflänsen (F) på den utgående axeln.
- Montera muttern (G). Muttern skall dras åt med ett moment av 35–50 Nm (3,5–5 kpm). Använd hylsnyckeln som finns i verktygssatsen. Håll i nyckelns skaft så nära klingskyddet som möjligt. Muttern dras åt när nyckeln förs mot rotationsriktningen (OBS! vänstergängad).

Montering av trimmerskydd och trimmerhuvud

- Montera rätt trimmerskydd (A) för arbete med trimmerhuvudet. Trimmerskyddet/kombiskyddet krokas fast i fästet på riggröret och fixeras med en skruv (L).



- Montera medbringarghjulet (B) på den utgående axeln.
- Vrid riggröret tills ett av hålen i medbringarghulet är mitt för motsvarande hål i växelhuset.

MONTERING

4. För in låspinnen (C) i hålet så att riggröret låses.
5. Skruva på trimmerhuvudet (H) mot rotationsriktningen.

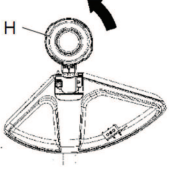

6. Demontering sker i omvänd ordningsföljd.

BRÄNSLEHANTERING

Bränslesäkerhet

Starta aldrig maskinen:

- Om du spillt bränsle på den. Torka av allt spill och låt bensinresterna avdunsta.
- Om du spillt bränsle på dig själv eller dina kläder, byt kläder. Tvätta de kroppsdelar som varit i kontakt med bränsle. Använd tvål och vatten.
- Om maskinen läcker bränsle. Kontrollera regelbundet efter läckage från tanklock och bränsleledningar.

■ Transport och förvaring

- Förvara och transportera maskinen och bränslet så att eventuellt läckage och ångor inte riskerar att komma i kontakt med gnistor eller öppen låga, exempelvis från elmaskiner, elmotorer, elkontakter/strömbrytare eller värmepannor.
- Vid förvaring och transport av bränsle ska för ändamålet speciellt avsedda och godkända behållare användas.
- Vid längre tids förvaring av maskinen ska bränsletanken tömmas. Hör med närmaste bensinstation var du kan göra dig av med bränsleöverskott.
- Se till att maskinen är väl rengjord och att fullständig service är utförd innan långtidsförvaring.
- Skärutrustningens transportskydd ska alltid vara monterat under transport eller förvaring av maskinen.
- För att undvika ofrivillig start av motorn, ska alltid tändhatten avlägsnas vid långtidsförvaring, om maskinen ej är under uppsikt och vid alla förekommande serviceåtgärder.
- Säkra maskinen under transport.

⚠ VARNING: Var försiktig vid hantering av bränsle. Tänk på brand-, explosions- och inandningsrisker.

Bränsle

FÖRSIKTIGHET: Maskinen är försedd med en tvåtaktsmotor och måste alltid köras på en blandning av bensin och tvåtaktsmotorolja. För att säkerställa rätt blandningsförhållande är det viktigt att noggrant mäta den oljemängd som skall blandas. Vid tillblandning av små bränslemängder inverkar även små felaktigheter i oljemängden kraftigt på blandningsförhållandet.

⚠ VARNING: Bränsle och bränsleångor är mycket brandfarliga och kan ge allvarliga skador vid inandning och hudexponering. Var därför försiktig vid hantering av bränsle och sørj för god luftventilation vid bränslehantering.

■ Bensin

FÖRSIKTIGHET: Använd alltid oljeblandad kvalitetsbensin (minst 90 oktän). Där miljöanpassad bensin, s.k. alkylattbensin, finns tillgänglig skall sådan användas.

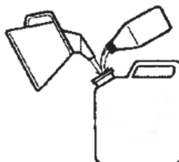

- Rekommenderat lägsta oktantal är 90. Om man kör motorn på bensin med ett lägre oktantal än 90 kan så kallad spikning uppträda. Detta leder till ökad motortemperatur, som kan orsaka svåra motorhaverier.
- Vid arbete med kontinuerligt höga varvtal rekommenderas högre oktantal.

■ Tvåtaktsolja

- För att få bästa funktion och motorlivslängd rekommenderar vi Husqvarna XP-olja som är speciellt framtagen för våra luftkylda tvåtaktsmotorer. Använd endast högkvalitativ helsyntetisk tvåtaktsolja vid blandning av bränsle.
- Använd aldrig tvåtaktsolja avsedd för vattenkylda utombordsmotorer, s.k. outboardoil eller marinolja (benämnd TCW).
- Använd aldrig olja avsedd för fyrtaktsmotorer.

Blandning

- Blandningen är 50:1.
- Blanda alltid bensin och olja i en ren behållare godkänd för bensin.
- Börja alltid med att fylla i hälften av bensinen som skall tillblandas. Fyll därefter i hela oljemängden. Blanda (skaka) bränsleblandningen. Fyll i återstående mängd bensin.
- Blanda (skaka) bränsleblandningen omsorgsfullt innan maskinens bränsletank fylls.

Bensin, liter	Tvåtaktsolja, ml
4	77
8	154



- Blanda inte bränsle för mer än max en månads behov.

BRÄNSLEHANTERING

- Om maskinen inte används under en längre tid skall bränsletanken tömmas och rengöras.

! VARNING: Katalysatorljuddämparen blir mycket het såväl vid användning som efter stopp. Detta gäller även vid tomgångskörning. Var uppmärksam på brandrisken, speciellt vid hantering nära brandfarliga ämnen och/eller gaser.

Påfyllning av bränsle

! VARNING: Följande försiktighetsåtgärder minskar brandrisken:

- Rök inte eller placera något varmt föremål i närheten av bränsle.
 - Tanka aldrig med motorn igång.
 - Stoppa alltid motorn och låt den svalna i ett par minuter innan bränsle fylls på.
 - Öppna tanklocket sakta vid bränslepåfyllning så att eventuellt övertryck sakta försvinner.
 - Dra åt tanklocket försiktigt efter att du har fyllt på bränsle.
 - Flytta alltid maskinen från tankningsplatsen före start.
- Torka rent runt tanklocket. Föroreningar i tanken kan orsaka driftstörningar.
 - Se till att bränslet är väl blandat genom att skaka behållaren innan tanken fylls.

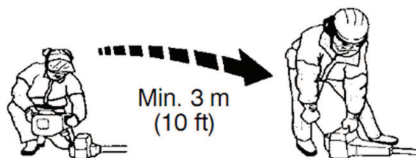

START OCH STOPP

Kontroll före start

- Kontrollera klingan så att sprickor inte har uppstått i tandbottnar eller vid centrumhålet. Vanligaste orsaken till att sprickor bildas är att skarpa hörn i tandbottnarna har uppstått vid filning eller att klingan använts med slöa tänder. Kassera klingan om sprickor kan upptäckas.



- Kontrollera stödflänsen så att inga sprickor har uppstått på grund av utmattning eller för hård åtdragning. Kassera stödflänsen om sprickor kan upptäckas.

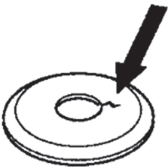

- Se till att låsmuttern inte förlorar sin låskraft. Mutterlåsningsen ska ha ett låsmoment på minst 1,5 Nm. Låsmutterns åtdragningsmoment ska vara på 35–50 Nm.



- Kontrollera trimmerhuvudet och trimmerskyddet så att de är oskadade och fria från sprickbildning. Byt trimmerhuvud eller trimmerskydd om de utsatts för slag eller har sprickor.

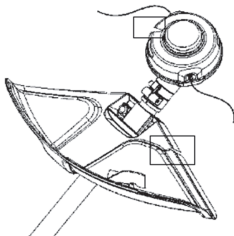

- Använd aldrig maskinen utan skydd eller med defekt skydd.
- Samtliga kåpor skall vara korrekt monterade och felfria före start av maskinen.

Start och stopp

⚠ VARNING: Den kompletta kopplingen, kopplingskåpan och riggröret måste vara monterade innan maskinen startas, annars kan delar lossna och orsaka personskador. Flytta alltid maskinen från tankningsplatsen före start. Placera maskinen på ett fast underlag. Se till att skärutrustningen ej kan ta i något föremål. Se till att inga obehöriga finns inom arbetsområdet, annars finns risk för allvarliga personskador. Säkerhetsavståndet är 15 meter.

■ Kall motor

1. Bränslepump: Tryck på bränslepumpens gummiblåsa upprepade gånger tills bränsle börjar fylla blåsan (ca 10 gånger). Blåsan behöver ej fyllas helt.

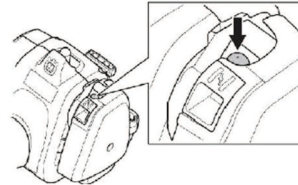

2. Choke: Ställ chokereglaget i chokeläge.

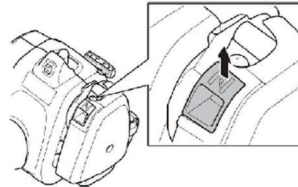

⚠ VARNING: När motorn startas med choken i chokeläge börjar skärutrustningen omedelbart att rotera.

3. Tryck maskinkroppen mot marken med vänster hand (OBS! Ej med foten.). Grip starthandtaget, dra med höger hand långsamt ut startlinan tills ett motstånd känns (starthakarna griper in) och gör därefter snabba och kraftfulla ryck. Vira aldrig startlinan runt handen.

OBSERVERA! Tryck inte på gasreglaget när du försöker starta motorn.

OBSERVERA! Drag inte ut startlinan helt och släpp inte heller starthandtaget från helt utdraget läge. Detta kan orsaka skador på maskinen. Gör förnyade startförsök tills motorn startar (eller max 3 drag).

START OCH STOPP

- Om motorn startar eller försöker starta, tryck ner chokereglaget till körläge.
- Fortsätt att dra med snabba ryck i linan tills motorn startar.
- När motorn startar, låt den värmas upp i 30 sekunder innan du ger full gas.



■ Varm motor

- Bränslepump: Tryck på bränslepumpens gummiblåsa upprepade gånger tills bränsle börjar fylla blåsan (ca 10 gånger). Blåsan behöver ej fyllas helt.
- Gör förnyade startförsök tills motorn startar (eller max 3 drag).

■ Stopp

Stanna motorn genom att trycka och släppa stoppkontakten.

FÖRSIKTIGHET! Stoppkontakten återgår automatiskt till startläge. För att undvika ofrivillig start, måste därför alltid tändhatten avlägsnas från tändstiftet vid montering, kontroll och/eller underhåll.



WARNING: När motorn startas med choken i stängt läge börjar skärutrustningen att rotera omedelbart.

VIKTIGT!

Detta avsnitt beskriver grundläggande säkerhetsregler för arbete med trimmer. När du råkar ut för en situation som gör dig osäker angående fortsatt användning ska du rådfråga en expert. Kontakta din serviceverkstad.

Undvik all användning du anser dig otillräckligt kvalificerad för.

Före användning måste du förstå skillnaden mellan skogsröjning, gräsröjning och grästrimning.

Grundläggande säkerhetsregler

- Iaktta omgivningen:
 - För att säkerställa att inte människor, djur eller annat kan påverka din kontroll över maskinen.
 - För att säkerställa att inte människor, djur eller annat riskerar att komma i kontakt med skärutrustningen eller lösa föremål som slungas iväg av skärutrustningen.

FÖRSIKTIGHET! Använd aldrig maskinen utan möjlighet att kunna påkalla hjälp i händelse av olycka.

- Använd inte maskinen vid ogynnsamma väderleksförhållanden. Exempelvis tät dimma, kraftigt regn, hård vind, stark kyla osv. Att arbeta i dåligt väder är tröttsamt och kan skapa farliga omständigheter, exempelvis halt underlag, oförutsägbar fallriktning osv.
- Se till att du kan gå och stå säkert. Titta efter eventuella hinder vid en oväntad förflyttning (rötter, stenar, grenar, gropar, diken, osv.). Iaktta stor försiktighet vid arbete i sluttande terräng.



- Vid förflyttning ska motorn stängas av. Vid längre förflyttningar samt transporter ska transportskyddet användas.
- Ställ aldrig ner maskinen med motorn i drift eller när skärutrustningen roterar.

Grunderna för röjning

- Använd alltid riktig utrustning.
- Ha alltid väl inpassad utrustning.
- Följ säkerhetsföreskrifterna.
- Organisera arbetet väl.
- Ha alltid full gas på klingan vid ansättning.
- Använd alltid väl skärpta klingor.
- Undvik stensågning.

- Släpp ner motorn på tomgångsvarvtal efter varje arbetsmoment. Längre tids fullvarv utan att motorn belastas kan ge allvarlig motorskada.



WARNING: Varken användaren eller annan person får försöka avlägsna detta medan motorn är igång, eller medan skärtillbehöret roterar, då detta kan försäkra allvarlig personskada. Stanna motorn och skärutrustningen och ta bort kabeln från tändstiftet innan du tar bort material som lindats runt klingaxeln, eftersom det annars finns risk för skador. Vinkelväxeln kan bli mycket varm under användning och en stund därefter. Låt den svalna. Du kan bränna dig om du tar i den.



WARNING: Varning för utslungade föremål. Godkända ögonskydd skall alltid användas. Luta dig aldrig över skärutrustningens skydd. Stenar, skräp m.m. kan kastas upp i ögonen och vålla blindhet eller allvarliga skador. Håll obehöriga på avstånd. Barn, djur, åskådare och medhjälpare skall befinna sig utanför säkerhetszonen på 15 meter. Stäng omedelbart av maskinen om någon närmar sig arbetsplatsen. Sväng aldrig runt med maskinen utan att först kontrollera bakåt att ingen befinner sig inom säkerhetszonen.



WARNING: Ibland fastnar grenar eller gräs mellan skydd och skärutrustning. Stanna alltid motorn vid rengöring.

Gräsröjning med gräsklinga

- Gräsklingor och gräsknivar får ej användas till vedartade stammar.
- För alla typer av högt eller kraftigt gräs används gräsklinga.
- Gräs mejas ned med pendlande rörelse i sidled, där rörelse från höger till vänster är röjningsmomentet och rörelse från vänster till höger är returrörelse. Låt klingan arbeta med vänstra sidan (mellan klockan 8 och 12).

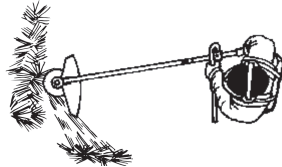

- Om klingan lutar något åt vänster vid gräsröjning, samlas gräset i en sträng som underlättar uppsamling vid t ex krattning.

ARBETSTEKNIK

- Sträva efter att arbeta rytmiskt. Stå stadigt med fötterna isär. Flytta framåt efter returrörelsen och ställ dig stadigt igen.
- Låt stödkoppen ligga an lätt mot marken. Den är till för att skydda klingan från markansättning.
- Minska risken för att materialet ska lindas runt klingan genom att följa dessa regler:
 - Arbeta alltid med full gas.
 - Undvik det just skurna materialet under returrörelsen.
- Stanna motorn, lossa selen och placera maskinen på marken innan du samlar ihop det skurna materialet.

Grästrimming med trimmerhuvud

■ Trimning

- Håll trimmerhuvudet strax ovanför marken och luta det i vinkel. Det är trimmertråden som utför arbetet. Låt trimmertråden arbeta i sin egen takt. Pressa aldrig in trimmertråden i materialet som ska tas bort.

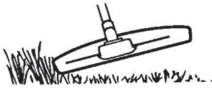

- Trimmertråden avlägsnar lätt gräs och ogräs intill väggar, staket, träd och rabatter, men den kan också skada ömtålig bark på träd och buskar samt skada staketstolpar.
- Minska risken för skador på växtligheten genom att korta trimmertråden till 10-12 cm och minska motorns varvtal.
- Vid trimning ska du använda mindre än full gas, för att trimmertråden ska hålla längre och trimmerhuvudet ska slitas mindre.

■ Rensning

- Skrapningstekniken avlägsnar all oönskad vegetation. Håll trimmerhuvudet strax ovanför marken och luta det. Låt trimmertrådens ände slå mot marken runt träd, stolpar, statyer och liknande. **VIKTIGT!** Denna teknik ökar slitaget på trimmertråden.



- Trimmertråden slits fortare och måste matas fram oftare vid arbete mot stenar, tegel, betong, metallstaket osv. än vid kontakt med träd och trästaket.

■ Kapning

- Trimmern är idealisk för klippning på platser som är svåra att komma åt med en vanlig gräsklippare. Håll trimmertråden parallell med

marken vid klippning. Undvik att trycka ned trimmerhuvudet mot marken eftersom detta kan förstöra gräsmattan och skada redskapet.

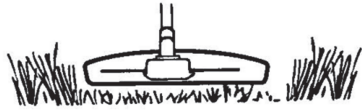

- Undvik att låta trimmerhuvudet ha ständig kontakt med marken under normal klippning. En sådan ständig kontakt kan vålla skador och slitage på trimmerhuvudet.

■ Röjning

- Den roterande trådens fläktverkan kan användas för snabb och enkel rengöring. Håll trimmertråden parallell med och över de ytor som ska sopas och för redskapet fram och tillbaka.

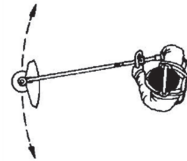

- Vid klippning och sopning ska du använda full gas för att få ett bra resultat.

⚠ VARNING: Varken maskinens operatör eller någon annan får försöka avlägsna klippt material när motorn är igång eller trimmertråden roterar eftersom detta kan orsaka allvarliga personskador. Stäng av motorn och stoppa trimmerhuvudet och ta bort kabeln från tändstiftet innan du avlägsnar material som har fastnat runt drivaxeln eftersom det annars finns risk för personskador. Vinkelväxeln kan bli mycket varm under användning och en stund därefter. Låt den svalna. Du kan bränna dig om du tar i den.

⚠ VARNING: Varning för utslungade föremål. Bär alltid skyddsglasögon. Luta dig aldrig över skärutrustningens skydd. Stenar, skräp m.m. kan kastas upp i ögonen och vålla blindhet eller allvarliga skador.

⚠ Håll obehöriga på avstånd. Barn, djur, åskådare och medhjälpare skall befinna sig utanför säkerhetszonen på 15 meter. Stäng omedelbart av maskinen om någon närmar sig arbetsplatsen.

UNDERHÅLL

Maskinens livslängd kan förkortas och risken för olyckor kan öka om underhåll av maskinen inte utförs på rätt sätt och om service och/eller reparationer inte utförs fackmannamässigt. Kontakta närmaste auktoriserade serviceverkstad om du behöver ytterligare information.

Säkerhet vid underhåll

Koppla loss tändstiftet innan du utför något underhåll, utom vid justering av förgasaren.

! VARNING: Komplet koppling, kopplingskäpa och riggrör måste vara monterade innan maskinen startas, annars kan delar lossna och orsaka personsador.

Förgasare

■ Funktion

Via gasreglaget styr förgasaren motorns varvtal. I förgasaren blandas luft och bränsle.

T-skraven reglerar gasreglagets läge vid tomgång. Skruvas T-skraven medurs fås högre tomgångsvarvtal och skruvas den moturs fås lägre tomgångsvarvtal.

■ Grundinställning

Vid provkörning på fabrik grundinställs förgasaren. Finjusteringen skall utföras av utbildad person.

! VARNING: Skärutrustningen kan snurra vid justering av förgasaren. Bär skyddsutrustning och följ alla säkerhetsinstruktioner. Kontrollera att skärutrustningen slutar att snurra när motorn går på tomgång. När maskinen är avstängd, kontrollera att skärutrustningen har stannat innan maskinen ställs ned.

FÖRSIKTIGHET! Om skärutrustningen roterar vid tomgång skall tomgångsskraven T vridas moturs tills skärutrustningen stannar.

Rekommenderat tomgångsvarvtal:

Se kapitel "Tekniska data".

Rek. max rusvarvtal:

Se kapitel "Tekniska data".

■ Finjustering av tomgångsvarvtalet T

Justera tomgångsvarvtalet med tomgångsskraven T, om omjustering skulle behövas. Vrid först tomgångsskraven T medurs tills skärutrustningen börjar rotera. Vrid sedan skriven moturs tills skärutrustningen stannar. Ett korrekt justerat tomgångsvarvtal har uppnåtts när motorn går jämnt i varje läge. Det bör även vara en god marginal till det varvtal då skärutrustningen börjar rotera.

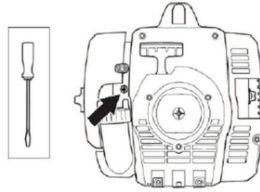

! VARNING: Kontakta din serviceverkstad om tomgångsvarvtalet inte kan justeras så att skärutrustningen stannar. Använd inte maskinen förrän den är korrekt inställd eller reparerad.

Ljuddämpare

FÖRSIKTIGHET! Ljuddämparen är utrustad med katalysator för att reducera mängden skadliga avgaser.

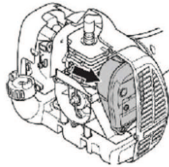

(Startapparatuset har tagits bort av tydlighetsskal)

Ljuddämparen är utformad för att dämpa ljudnivån och för att leda avgaserna bort från användaren. Avgaserna är heta och kan innehålla gnistor vilka kan orsaka brand om avgaserna riktas mot ett torrt och brännbart material.

Ljuddämparen är utrustad med ett gnistfångarnät. Nätet bör kontrolleras och, vid behov, rengöras av en serviceverkstad. Vid eventuella skador på nätet skall detta bytas.

Om nätet ofta är igensatt, kan detta vara ett tecken på att katalysatorns funktion är nedsatt. Kontakta din serviceverkstad om ljuddämparen är i behov av en översyn. Med ett igensatt nät överhettas maskinen med skador på cylinder och kolv som följd.

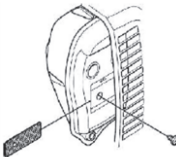

FÖRSIKTIGHET: Använd aldrig en maskin som har en defekt eller löst sittande ljuddämpare. Kontrollera att ljuddämparens bultar är ordentligt åtdragna.

UNDERHÅLL

⚠ VARNING: Katalysatorljuddämparen blir mycket het såväl vid användning som efter stopp. Detta gäller även vid tomgångskörning. Kontakt med huden kan orsaka brännskador. Tänk på brandrisken.

⚠ VARNING: Ljuddämparen innehåller kemikalier som kan vara cancerframkallande. Undvik kontakt med dessa kemikalier ifall ljuddämparen skulle gå sönder.

⚠ VARNING: Tänk på att motorns avgaser innehåller kolmonoxid som kan orsaka kolmonoxidförgiftning. Starta inte maskinen inomhus, och använd den varken inomhus eller på dåligt ventilerad plats. Motoravgaserna är heta och kan medföra gnistor som kan orsaka brand. Starta aldrig motorn inomhus eller i närheten av brandfarligt material!

Tändstift

Tändstiftets kondition påverkas av:

- En felaktigt inställd förgasare.
- En felaktigt bränsleblandning (för mycket eller felaktig olja).
- Ett smutsigt luftfilter.

Dessa faktorer orsakar beläggningar på tändstiftets elektroder och kan förorsaka driftstörningar och startsvårigheter.

Om maskinens effekt är låg, om den är svår att starta eller om tomgången är ojämn: kontrollera alltid först tändstiftet innan ytterligare åtgärder vidtas.

Om tändstiftet är igensatt, rengör det och kontrollera samtidigt att elektrodavståndet är 0,6 mm. Tändstiftet bör bytas efter ungefär en månad i drift eller om nödvändigt tidigare.

0.024 inch (0.6 mm)

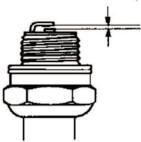

FÖRSIKTIGHET: Använd alltid rekommenderad tändstiftstyp. Felaktigt tändstift kan förstöra kolven/cylindern.

Luftfilter

Luftfiltret skall regelbundet rengöras från damm och smuts för att undvika:

- Förgasarstörningar
- Startproblem

- Sämre effekt
- Onödigt slitage på motorns delar
- Onormalt hög bränsleförbrukning

Rengör filtret efter 25 timmars drift eller oftare om förhållandena är ovanligt dammiga.

■ Rengöring av luftfilter

Demontera luftfilterkåpan och tag bort filtret. Tvätta det rent i varmt tvålsvatten. Skölj noga. Se till att filtret är torrt då det åter monteras.

Ett länge använt luftfilter kan aldrig bli fullständigt rent. Därför måste filtret med jämna mellanrum ersättas med ett nytt. Ett skadat luftfilter måste alltid bytas ut.

Vinkelväxel

Vinkelväxeln är från fabriken fylld med lämplig mängd fett. Innan maskinen tas i bruk bör man dock kontrollera att vinkelväxeln är fylld med fett till tre fjärdedelar. Använd specialfett. Smörjmedlet i växelhuset behöver normalt inte bytas annat än vid eventuella reparationer.

Filning av gräskniv och gräsklinga

⚠ VARNING: Stanna alltid motorn innan du arbetar med något på skärutrustningen. Denna fortsätter att rotera även sedan gasreglaget släppts. Kontrollera att skärutrustningen har stannat helt och ta bort kabeln från tändstiftet innan du börjar med något arbete på den.

- Se skärutrustningens förpackning för korrekt filning.
- Klingan och kniven filas med en enkelgradig flatfil.
- Fila alla eggar lika mycket för att bevara balansen.

⚠ VARNING: Kassera alltid en klinga som är böjd, skev, spräckt, brusten eller skadad på något annat sätt. Försök aldrig att rätta en skev klinga för ny användning. Använd endast originalklingor av föreskriven typ.

Underhållsschema

Nedan följer en lista över den skötsel som skall utföras på maskinen. De flesta av punkterna finns beskrivna i avsnittet Underhåll. Användaren får endast utföra sådana underhålls- och servicearbeten som beskrivs i denna bruksanvisning. Mer omfattande ingrepp skall utföras av en auktoriserad serviceverkstad.

■ Veckotillsyn:

- Rengör maskinen utvändigt.
- Kontrollera att gasreglagespärr och gasreglage fungerar säkerhetsmässigt.
- Kontrollera att stoppkontakten fungerar.
- Kontrollera att skärutrustningen inte roterar på tomgång.
- Rengör luftfiltret. Byt ut filtret vid behov.
- Kontrollera att skärutrustningens skydd inte är sprucket eller skadat på annat sätt. Byt skärutrustningens skydd om det utsatts för slag eller har sprickor.
- Kontrollera att trimmerhuvudet är oskadat och inte har några sprickor. Byt trimmerhuvudet om det behövs.
- Kontrollera att skärutrustningens låsmutter är korrekt åtdragen.
- Kontrollera att skruvar och muttrar är åtdragna.
- Kontrollera att inget bränsleläckage finns från motor, tank eller bränsleledningar.

■ Månadstillsyn:

- Kontrollera startapparaten med dess lina.

■ Årlig tillsyn:

- Rengör tändstiftet utvändigt. Demontera det och kontrollera elektrodavståndet. Justera avståndet till 0,6 mm eller byt tändstift. Se till att tändstiftet har s.k. radioavstörning.
- Rengör förgasaren utvändigt och utrymmet runt denna.
- Kontrollera att vinkelväxeln är fylld till 3/4 med smörjmedel. Fyll på med specialfett om det behövs.
- Kontrollera att bränslefiltret inte är förorenat och att bränsleslangen inte har sprickor eller andra defekter. Byt om erforderligt. Byt ut filtret vid behov.
- Kontrollera alla kablar och anslutningar.
- Kontrollera koppling, kopplingsfjädrar och kopplingstrumma med avseende på slitage. Byt om nödvändigt hos auktoriserad serviceverkstad.
- Byt ut tändstiftet. Se till att tändstiftet har s.k. radioavstörning.
- Rengör eller byt ljuddämparens gnistfångarnät.

TEKNISKA DATA

Motor

Cylindervolym, cm ³	28
Cylinderdiameter, mm	35
Slaglängd, mm	28,7
Tomgångsvarvtal, rpm	2 800–3 200
Rekommenderat max rusvarvtal, r/min	11 000
Varvtal på utgående axel, r/min	8 000
Max. motoreffekt enligt ISO 7293, kW	0,8
Katalysatorljuddämpare	Ja
Varvtalsreglerat tändsystem	Ja

Tändsystem

Tändstift	NGK BPMR6A
Elektroddgap, mm	0,6

Bränsle-/smörjsystem

Bränsletankvolym, cm ³	343
-----------------------------------	-----

Vikt

Vikt, utan bränsle, skärutrustning och skydd, kg	5,21
--	------

Emission av buller (se anm. 1)

Ljudeffektnivå, uppmätt dB(A)	106
Ljudeffektnivå, garanterad L _{WA} dB(A)	114

Ljudnivåer (se anm. 2)

Ekvivalent ljudtrycksnivå vid användarens öra, uppmätt enligt EN/ISO 11806 och ISO 22868, dB(A)

Utrustad med gräsklinga (original)	94
Utrustad med trimmerhuvud (original)	95

Vibrationsnivåer (se anm. 3)

Vibrationsnivåer (a_{h_v,eq}) i handtag, uppmätt enligt EN/ISO 11806 och ISO 22867, m/s²

Utrustad med gräsklinga (original), vänster/höger	4,21/4.23
Utrustad med trimmerhuvud (original), vänster/höger	5,89/4.61

Anm. 1: Emission av buller till omgivningen uppmätt som ljudeffekt (L_{WA}) enligt EG-direktiv 2000/14/EG. Rapporterad ljudeffektnivå för maskinen har uppmätts med den originalsärutrustning som ger den högsta nivån. Skillnaden mellan garanterad och uppmätt ljudeffekt är att den garanterade ljudeffekten också inkluderar spridning i mätresultatet och variationen mellan olika maskiner av samma modell enligt direktiv 2000/14/EC.

Anm. 2: Rapporterade data för ekvivalent ljudtrycksnivå för maskinen har en typisk statistisk spridning (standardavvikelse) på 1 dB(A).

Anm. 3: Rapporterade data för ekvivalent vibrationsnivå har en typisk statistisk spridning (standardavvikelse) på 1 m/s².

Modell 129RJ (M10 vänstergängad axel) – centrumhål i klingor/knivar Ø 25,4 mm

Godkända tillbehör	Typ	Skärutrustning/skydd, art.nr.
Gräsklinga/gräskniv	Grass 255-4 1 tum (Ø 250 4-tänder)	504001303/580446606
Trimmerhuvud	T25 (Ø 2,4 – 2,7 mm tråd)	537338306/580446606

FÖRSÄKRAN OM ÖVERENSSTÄMMELSE

Utfärdarens namn: Husqvarna AB, SE□561 82 Huskvarna, Sverige, tel: +46-36-146500.

Husqvarna AB tar ensamt ansvar för objektet som är föremål för den här deklARATIONEN: Trimmer och/eller buskröjare, plattform(ar) A05328CSHV som representerar modell 129RJ från 2014 års serienummer och framåt.

Plattformens och modellens nummer anges tydligt på typsytan tillsammans med året och efterföljande serienummer.

Objektet som är föremål för ovanstående deklARATIONEN motsvarar föreskrifterna i Rådets direktiv:

- 2006/42/EG "maskindirektivet" 17 maj 2006
- 2004/108/EG "EMC-direktivet" 15 dec 2004
- 2000/14/EG "bullerdirektivet" 8 maj 2000

I enlighet med bilaga V finns ljudvärdena angivna i avsnittet om tekniska data i bruksanvisningen.

Följande standarder har tillämpats:

EN ISO 12100:2010, EN ISO 11806-1:2011, ISO 14982:1998, CISPR 12:2007

TUV Rheinland N.A. har utfört en frivillig kontroll åt Husqvarna AB, AM72140165 – Certifikat om överensstämmelse med Rådets direktiv 2006/42/EG om maskiner. Detta certifikat är tillämpligt på alla tillverkningsplatser och ursprungsländer, såsom anges på produkten. Den levererade grästrimmern och/eller buskröjaren överensstämmer med det exemplar som genomgick kontrollen.

Underskrivet åt Husqvarna AB, Huskvarna, Sweden, 2013-12-27.

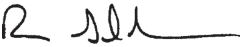



Ronnie E. Goldman, Director of Engineering. (Bemyndigad representant för Husqvarna AB samt ansvarig för tekniskt underlag.)

 **ADVARSEL:** Motorens udstødning fra dette produkt indeholder kemiske stoffer, som delstaten Californien ved forårsager kræft, fosterskader eller andre reproduktive defekter.

Inden start skal du være opmærksom på følgende:

Læs brugsanvisningen omhyggeligt igennem.

 **ADVARSEL:** Maskinens oprindelige udformning må under ingen omstændigheder ændres uden producentens samtykke. Brug altid originaltilbehør. Ikke-autoriserede ændringer og/eller ikke-godkendt tilbehør kan medføre alvorlige skader eller døden for brugeren eller andre.

 **ADVARSEL:** En rydnings sav, buskrydder eller trimmer kan, hvis den bruges forkert eller skødesløst, være et farligt redskab, som kan forårsage alvorlige skader eller dødsfald for brugeren eller andre. Det er meget vigtigt, at du læser og forstår indholdet i denne brugervejledning.

 **ADVARSEL:** Langvarig eksponering for støj kan medføre permanente høreskader. Brug derfor altid godkendt høreværn.

Vi forsøger hele tiden at videreudvikle vores produkter og forbeholder os derfor ret til ændringer af bl.a. form og udseende af produkterne uden forudgående varsel.

SYMBOLFORKLARING

Symboler

! **ADVARSEL:**
Rydningssave,
buskryddere og trimmere
kan være farlige.
Skødesløs eller forkert
brug kan resultere i
alvorlige skader eller
dødsfald for brugeren eller
andre.

Læs brugsanvisningen
omhyggeligt igennem, og sørg for
at have forstået indholdet, inden
du bruger maskinen.

Brug altid sikkerhedsfodtøj med
forstærket tå og skridsikre såler,
tætsiddende tøj; kraftige lange
bukser og lange ærmer, kraftige
skridsikre sikkerhedshandsker,
dugfri eller udluftede
beskyttelsesbriller eller visir, en
godkendt sikkerhedshjelm samt
høreværn (ørepropper eller
ørepropper) til at beskytte hørelsen

Personer med langt hår skal (for
deres egen sikkerheds skyld)
sætte håret op.

Brugeren af maskinen skal under
arbejdets udførelse sørge for, at
ingen mennesker eller dyr
kommer nærmere end 15 meter.

Pas på udslyngede genstande og
rikochettering.

Udgangsakslens tophastighed,
o/min

Maskiner udstyret med græsknive
kan blive kastet voldsomt til siden,
hvis kniven kommer i kontakt med
en fast genstand. Klingens kan
amputere en arm eller et ben.
Sørg altid for, at personer og dyr
opholder sig på en afstand af
mindst 15 meter fra maskinen.



Pilmærkninger, som viser grænser
for håndtagets montering.



Lydtryksniveau ved 7,5 m i
henhold til australsk forordning.



Støjemissioner til omgivelserne i
henhold til EF-direktiv. Maskinens
emission fremgår af afsnittet
Tekniske data og af en mærkat.



Dette produkt er i
overensstemmelse med gældende
CE-direktiv.



Dette produkt er i
overensstemmelse med gældende
EAC-direktiv.



Dette produkt er i
overensstemmelse med de
australske EMC-regler.



Brug blyfri benzin og totaktsolie
blandet i forholdet 50:1 (2 %).



**Andre symboler/etiketter på maskinen gælder
specifikke krav for certificering på visse
markeder.**

HVAD ER HVAD

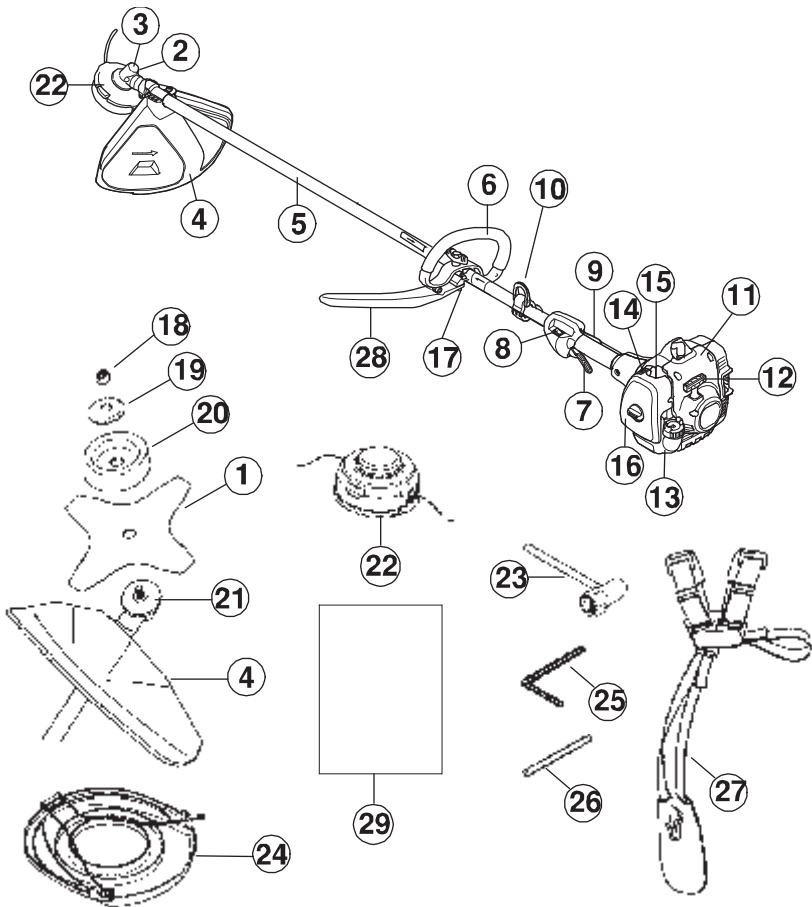

Hvad er hvad?

1. Klinge
2. Påfyldningsdæksel til smøremiddel
3. Vinkelgear
4. Beskyttelse til skæreudstyr
5. Skaft
6. Greb
7. Gashåndtag
8. Stopkontakt
9. Gasreguleringslåsen
10. Selebeslag
11. Cylinderdæksel
12. Startrebets håndgreb
13. Brændstoftank
14. Choker
15. Spædepumpe
16. Luftfilterdæksel
17. Justering af styret
18. Låsemøtrik
19. Støtteflange
20. Stødkop

21. Medbringer
22. Trimmerhoved
23. Topnøgle
24. Transportbeskyttelse
25. Unbrakonøgle
26. Låsepind
27. Sele
28. J-formet greb
29. Brugervejledning

GENERELLE SIKKERHEDSINSTRUKTIONER

Vigtigt

- En rydningsssav, buskrydder eller trimmer kan, hvis den bruges forkert eller skødesløst, være et farligt redskab, som kan forårsage alvorlige skader eller dødsfald for brugeren eller andre. Det er meget vigtigt, at du læser og forstår indholdet i denne brugervejledning.
- Maskinen er kun beregnet til græstrimming, græsrydning og/eller skovrydning.
- Det eneste tilbehør, du må anvende motorenheden som drivkilde til, er det skæreudstyr, vi anbefaler i afsnittet "TEKNISKE DATA".
- Brug aldrig maskinen, hvis du er træt, hvis du har drukket alkohol, eller hvis du tager medicin, som kan påvirke dit syn, dit overblik eller din kropskontrol.
- Anvend aldrig maskinen ved ekstreme klimaforhold såsom streng kulde eller meget varmt og/eller fugtigt klima.
- Brug personligt beskyttelsesudstyr. Se instruktionerne i afsnittet "Personligt beskyttelsesudstyr".
- Brug aldrig en maskine, der er blevet ændret, så den ikke længere svarer til originalmodellen.
- Brug aldrig en maskine, som er behæftet med fejl. Følg vedligeholdelses-, kontrol- og serviceinstruktionerne i denne brugsanvisning. Visse vedligeholdelses- og serviceforanstaltninger må kun udføres af erfarne og kvalificerede specialister. Se anvisningerne i afsnittet "VEDLIGEHOLDELSE".
- Samtlige dæksler og beskyttelser skal være monteret før start. Kontrollér, at tændrørshætte og kabel ikke er beskadigede. I modsat fald er der risiko for elektrisk stød.
- Brugeren af maskinen skal sørge for, at ingen mennesker eller dyr kommer nærmere end 15 meter under arbejdet. Hvis flere brugere arbejder i det samme område, skal sikkerhedsafstanden være mindst 15 meter.

⚠ ADVARSEL: Denne maskine skaber et elektromagnetisk felt under brug. I nogle tilfælde vil dette felt muligvis påvirke aktive eller passive medicinske implantater. For at reducere risikoen for alvorlige eller dødbringende skader anbefaler vi, at personer med medicinske implantater kontakter deres læge og producenten af det medicinske implantat, før de tager maskinen i brug.

⚠ ADVARSEL: Anvendelse af et forkert skæreudstyr eller en forkert filet klinge kan forøge risikoen for ulykker.

⚠ ADVARSEL: Tillad aldrig børn at anvende eller være i nærheden af maskinen. Da maskinen er forsynet med en stopkontakt med returfunktion og kan startes med lav hastighed og lille kraft på starthåndtaget, kan selv små børn under visse omstændigheder tilføre den kraft, der er nødvendig for at starte maskinen. Dette kan indebære risiko for alvorlige personskader. Tag derfor tændhætten af, når maskinen ikke er under opsyn.

Personligt beskyttelsesudstyr

⚠ ADVARSEL: Ved enhver anvendelse af maskinen skal der bruges godkendt personligt beskyttelsesudstyr. Det personlige beskyttelsesudstyr udelukker ikke risikoen for skader, men det mindsker effekten af en skade ved en ulykke. Bed din forhandler om hjælp ved valg af udstyr.

⚠ ADVARSEL: Vær altid opmærksom på advarselssignaler eller tilråb, når høreværnet bruges. Tag altid høreværnet af, så snart motoren er standset.

■ Hjelm

Der skal bruges hjelm, hvis den børste, der skal fjernes, er højere end 2 meter.



■ Høreværn

Høreværn med tilstrækkelig dæmpning skal bruges.



■ Høreværn og beskyttelsesbriller

Godkendt øjenværn skal altid anvendes. Hvis der anvendes visir, skal der også anvendes godkendte beskyttelsesbriller. Godkendte beskyttelsesbriller skal overholde EN 166 i Europa, ANSI Z87 i USA og CSA Z94 i Canada.



■ Handsker

Handsker skal benyttes, når det er nødvendigt, f.eks. ved montering af skæreudstyr.

GENERELLE SIKKERHEDSINSTRUKTIONER



■ Støvler

Brug skridsikre og stabile støvler.



■ Tøj

Brug tøj af slidstærkt stof, og undgå alt for løstsiddende tøj, som nemt sætter sig fast i træer og grene. Brug altid kraftige, lange bukser. Bær ikke smykker, shorts eller sandaler, og gå ikke barfodet. Sørg for, at håret ikke hænger neden for skuldrene.

■ Førstehjælpssæt

Brugere af rydningslave, buskryddere og trimmere bør medbringe et førstehjælpssæt.



Maskinens sikkerhedsstyr

I dette afsnit forklares mere om maskinens sikkerhedsudstyr, hvilken funktion det har, samt hvordan kontrol og vedligeholdelse skal udføres for at sikre, at det fungerer. Se afsnittet "HVAD ER HVAD" for at se, hvor dette udstyr er placeret på maskinen.

Maskinens levetid kan forkortes, og risikoen for ulykker kan øges, hvis maskinen ikke vedligeholdes korrekt, og hvis service og/eller reparation ikke udføres fagligt korrekt. Hvis du har brug for yderligere oplysninger, kan du kontakte nærmeste serviceværksted.

VIGTIGT! Al service og reparation af maskinen kræver specialuddannelse. Dette gælder især maskinens sikkerhedsudstyr. Hvis maskinen ikke klarer nogen af de nedennævnte kontroller, skal du kontakte dit serviceværksted. Ved at købe nogle af vores produkter kan du være sikker på at få en faglig korrekt reparation og service. Hvis maskinen er købt et sted, som ikke er en af vores serviceydende forhandlere, skal du spørge dem efter det nærmeste serviceværksted.

⚠ ADVARSEL: Brug aldrig en maskine med defekt sikkerhedsudstyr.

Følg kontrol-, vedligeholdelses- og serviceinstruktionerne i dette afsnit. Klarer maskinen ikke alle kontrollerne, skal du kontakte et serviceværksted for at få den repareret.

■ Gasreguleringslåsen

Gasreguleringslåsen er konstrueret med henblik på at forhindre ufrivillig aktivering af gasreguleringen. Når låsen (A) trykkes ned (= når man holder om håndtaget), frikobles gasreguleringen (B). Når grebet om håndtaget slippes, sættes både gasreguleringen og gasreguleringslåsen tilbage i deres respektive udgangsstilling. Dette sker via to af hinanden uafhængige returfedersystemer. Denne stilling bevirker, at gasreguleringen automatisk låses i "tomgang".

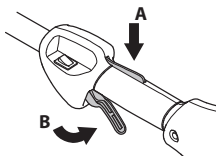

Kontrollér, at gasreguleringen er låst i tomgangsstilling, når gasreguleringslåsen slippes.

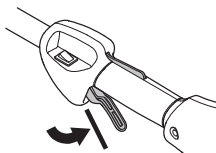

Tryk gasreguleringslåsen ind, og kontrollér, at den vender tilbage til udgangsstillingen, når den slippes.

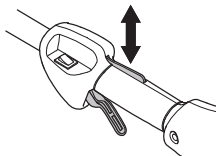

Kontrollér, at gasreguleringen og gasreguleringslåsen går let, og at returfedersystemet fungerer korrekt.

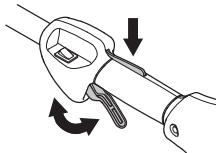

Se anvisningerne under overskriften "Start". Start maskinen, og giv fuld gas. Slip gasreguleringen, og kontrollér, at skæreudstyret standser, og at det forbliver i stilstand. Hvis skæreudstyret roterer med gasreguleringen i tomgangsstilling, skal karburatorens tomgangsjustering kontrolleres. Se anvisningerne i afsnittet "VEDLIGEHOLDELSE".

■ Stopkontakt

Sørg for, at motoren standser, når du trykker på og slipper stopkontakten.

GENERELLE SIKKERHEDSINSTRUKTIONER

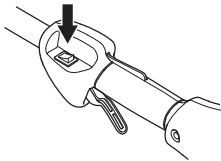

■ Beskyttelse til skæreudstyr

Denne beskyttelse er beregnet til at forhindre, at der slynges løse genstande mod brugeren. Beskyttelsen forhindrer også, at brugeren kommer i kontakt med skæreudstyret.

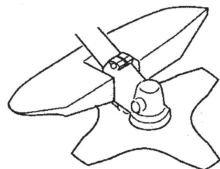

Kontrollér, at beskyttelsen er intakt og fri for revner. Udskift beskyttelsen, hvis den har været udsat for slag eller har revner.

Brug altid den anbefalede beskyttelse for det pågældende skæreudstyr. Se afsnittet "TEKNISKE DATA".

⚠ ADVARSEL: Intet skæreudstyr må under nogen omstændigheder bruges, uden at en godkendt beskyttelse er monteret. Se afsnittet "TEKNISKE DATA". Hvis forkert eller defekt beskyttelse monteres, kan det forårsage alvorlige personskader.

Brug af forkert anbragt trimmertråd eller forkert skæreudstyr øger vibrationsniveauet.

⚠ ADVARSEL: Overeksponering af vibrationer kan medføre blodkar- eller nerveskader hos personer med blodcirkulationsproblemer. Kontakt en læge, hvis du oplever kropslige symptomer, som kan relateres til overeksponering af vibrationer. Eksempler på sådanne symptomer er følelsesløshed, manglende følesans, kildren, stikken, smerte, manglende eller reduceret styrke i forhold til normalt, forandringer i hudens farve eller i dens overflade. Disse symptomer forekommer almindeligvis i fingre, hænder eller håndled. Risiciene kan øges ved lave temperaturer.

■ Sele med lynkobling

Der er en lettilgængelig sele med lynkobling monteret foran i tilfælde af en nødsituation, som kræver, at du skal gøre dig fri af maskinen og selen.

Se anvisningerne under overskriften "Justering af sele".

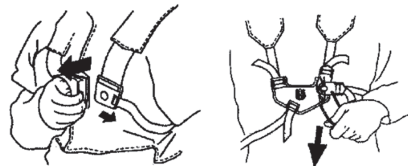

Kontrollér, at selens remme er korrekt placeret. Når selen og maskinen er justeret, skal det kontrolleres, at selens snapudløsning fungerer.

■ Lyddæmper

Lyddæmperen er beregnet til at dæmpe lydniveauet og til at lede udstødningsgasserne væk fra brugeren.

VIGTIGT! Lyddæmperen er udstyret med en katalysator, der er beregnet til at reducere skadelige udstødningsgasser.

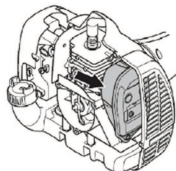

I lande med varmt og tørt klima er risikoen for brand åbenbar. Vi har derfor udstyret visse lyddæmpere med et såkaldt gnistfangernet. Kontrollér, om din maskine har et sådant net.

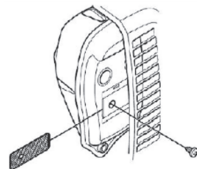

For lyddæmpere er det meget vigtigt, at instruktionerne for kontrol, vedligeholdelse og service overholdes. Brug aldrig en maskine med en defekt lyddæmper.

Kontrollér regelmæssigt, at lyddæmperen sidder fast i maskinen.

⚠ ADVARSEL: Katalysatorlyddæmperen bliver meget varm både under brug og efter stop. Dette gælder også ved tomgangskørsel. Berøring kan give forbrændinger på huden. Vær opmærksom på brandfaren.

⚠ ADVARSEL: Lyddæmperen indeholder kemikalier, som kan være kræftfremkaldende. Undgå kontakt med disse elementer, hvis lyddæmperen bliver beskadiget.

GENERELLE SIKKERHEDSINSTRUKTIONER

⚠ ADVARSEL: Motorens udstødningsgasser indeholder kulilte, hvilket kan forårsage kulilteforgiftning. Undlad at starte eller køre med maskinen indendørs, eller hvor der ellers er dårligt ventileret.

⚠ ADVARSEL: Motorens udstødningsgasser er varme og kan indeholde gnister, som kan forårsage brand. Start aldrig maskinen indendørs eller i nærheden af brandfarligt materiale.

■ Låsemøtrik

Låsemøtrik anvendes til fastgørelse af visse typer skæreudstyr.

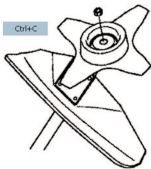

Spænd møtrikken mod skæreudstyrets rotationsretning ved montering. Løsn møtrikken i skæreudstyrets rotationsretning ved afmontering. (Møtrikken har venstregevind.) Spænd møtrikken med topnøglen.

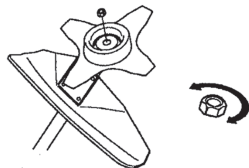

Låsemøtrikkens nylonlås må ikke være så slidt, at den kan drejes med fingrene. Låsen skal holde mindst 1,5 Nm (1,1 ft lb). Møtrikken skal udskiftes, når den har været skruet på ca. 10 gange.

Skæreudstyr

Dette afsnit behandler, hvordan du med korrekt vedligeholdelse og ved brug af korrekt type skæreudstyr:

- Reducerer maskinens kasttilbøjelighed.
- Bevarer en maksimal skarphed.
- Øger skæreudstyrets levetid.

VIGTIGT:

- Brug kun skæreudstyr sammen med den beskyttelse, som vi anbefaler. Se afsnittet "TEKNISKE DATA".
- Se anvisningerne til skæreudstyret for korrekt indføring af trimmertråd og valg af korrekt diameter for tråd.
- Hold klingens skæretænder i god stand og med korrekt skærping. Følg vore

anbefalinger. Se også instruktionen på klingeemballagen.

- Hold korrekt skrænkning. Følg vores instruktioner, og brug anbefalet ryttermål.

⚠ ADVARSEL: Stands motoren, inden du foretager arbejde på skæreudstyret. Sørg for, at skæreudstyret står helt stille. Fjern kablet fra tændrøret.

⚠ ADVARSEL: Et forkert skæreudstyr eller en forkert filet klinge øger risikoen for kast.

■ Skæreudstyr

Græsklinge og græskniv er beregnet til rydning af grovere græs.



Trimmerhoved er beregnet til græstrimming.

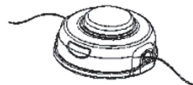

■ Grundregler

Brug kun skæreudstyr sammen med den beskyttelse, som vi anbefaler. Se afsnittet "TEKNISKE DATA".

Hold klingens skæretænder i god stand og med korrekt skærping. Følg vores instruktioner, og brug anbefalet ryttermål. En forkert skærpet eller beskadiget klinge øger risikoen for ulykker.

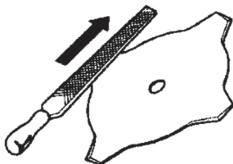

Kontrollér skæreudstyret med hensyn til skader og revnedannelse. Et beskadiget skæreudstyr skal altid udskiftes.



GENERELLE SIKKERHEDSINSTRUKTIONER

■ Filning af græskniv og græsklinge

- Se skæreudstyrets emballage for at få oplysninger om korrekt filning. Klingen og kniven slibes med en fladfil med enkeltskær.
- Fil alle ægge lige meget for at bevare balancen.

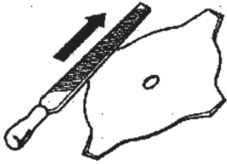

⚠ ADVARSEL: Kassér altid en klinge, som er bøjet, skæv, sprækket, bristet eller på anden måde beskadiget. Prøv aldrig at rette en skæv klinge op med henblik på genbrug. Brug kun originalklinger af foreskrevet type.

■ Trimmerhoved

VIGTIGT: Sørg altid for, at trimmertråden rulles hårdt og jævnt på tromlen, ellers kan maskinen generere sundhedsfarlige vibrationer.

- Brug kun anbefalet skæreudstyr. Se afsnittet "TEKNISKE DATA".
- Generelt kræver en mindre maskine små trimmerhoveder og vice versa. Dette skyldes, at motoren ved klipning med trimmertråd både skal slynge trimmertråden radiale fra trimmerhovedet og møde modstanden fra det græs, som klippes.
- Trimmertrådens længde er også vigtig. En længere trimmertråd kræver større motorstyrke end en kort med samme diameter på trimmertråden.
- Sørg for, at den kniv, som sidder på trimmerbeskyttelsen, er intakt. Den bruges til at skære trimmertråden af til korrekt længde.
- For at opnå en længere levetid for trimmertråden kan den lægges i vand et par døgn. Linen bliver da mere sej og holder længere.

MONTERING

BEMÆRK: Kontroller først, at enheden er samlet korrekt, som vist i denne brugervejledning

Montering af loophåndtag

1. Sæt loophåndtaget på styrestangen. Bemærk, at håndtaget skal monteres mellem pilene på skaflet.

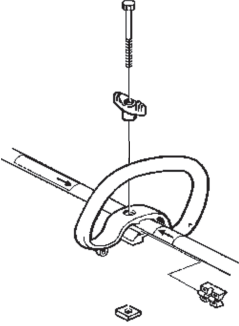

2. Skub afstandsstykket ind i sporet på loophåndtaget. Monter møtrik, greb og skrue. Spænd ikke for hårdt.
3. Foretag nu en finjustering, så trimmeren giver en bekvem arbejdsstilling. Spænd skruen/vingemøtrikken.

Montering af håndtag

ADVARSEL: For at undgå alvorlige kvæstelser må der kun anvendes græsklinger/græstrimmere med plastikklinger, når J-håndtaget er monteret. Brug aldrig savtandede klinger på denne maskine.

ADVARSEL: Bemærk, at håndtaget skal monteres mellem pilene på skaflet.

1. For at forebygge alvorlige personskader skal håndtagets skærmdel monteres som vist, så den danner en barriere mellem brugeren og den roterende klinge.

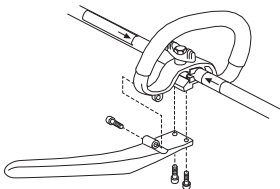

2. Efterjustér håndtaget, så arbejdsstillingen bliver bekvem. Stram skruerne helt til

Montering af bæreselen

ADVARSEL: Under arbejde med buskrydder skal redskabet altid være hægtet forsvarligt fast på bæreselen. Ellers vil du ikke kunne styre buskrydderen sikkert. Det kan medføre, at du selv eller andre kommer til skade. Brug aldrig en sele med defekt snapudløsning.

Bæresele og håndtag skal indstilles korrekt, mens motoren er slukket, og før redskabet bruges.

■ Montering af beslag til bæresele

3. Anbring det øverste beslag til bæreselen over skaflet, og anbring det nederste beslag til bæreselen under skaflet. Flugt skruehullerne i øverste og nederste beslag. Beslaget skal sidde oven for pilen på skaflet (se tegningen).

BEMÆRK: Sæt gaskablet på plads i rillen i den nederste klemring til selen, inden skrueerne strammes

4. Sæt de to skrue i hullerne
5. Spænd skrueene i bæreselens beslag godt fast med en unbrakonøgle

■ Justering af sele

Foran på bæreselen sidder der en lettilgængelig hurtigudløsende snaplås. Brug snaplåsen, når du hurtigt skal fri af redskabet og selen

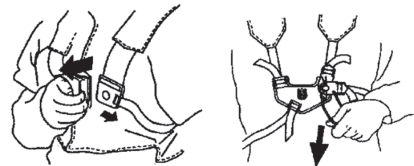

■ Jævn skulderbelastning

En godt tilpasset sele og maskine gør arbejdet betydeligt lettere.

Tag selen på. Justér selen for at opnå den bedste arbejdsstilling. Spænd sideremmen, så tyngden fordeles jævnt over begge skuldre.



BEMÆRK: Det kan være nødvendigt at flytte bæreselens beslag op eller ned ad skaflet for at afbalancere enheden korrekt.

MONTERING



■ Korrekt højde

Justér bæreselen, så skæreudstyret løber parallelt med jorden.



■ Korrekt balance

Lad skæreudstyret hvile let mod jorden. Hvis der anvendes græsklinge, skal denne holdes ca. 10 cm over jorden for at undgå kontakt med sten og lignende. Flyt bæreselens beslag for at få den rette balance på enheden.

Montering af klinger og trimmerhoveder

- Ved montering af skæreudstyr er det yderst vigtigt, at medbringerens/støtteflangens styr placeres korrekt i skæreudstyrets midterste hul. Forkert monteret skæreudstyr kan medføre alvorlige og/eller livsfarlige personskader.



⚠ ADVARSEL: Intet skæreudstyr må under nogen omstændigheder bruges, uden at en godkendt beskyttelse er monteret. Se afsnittet "TEKNISKE DATA". Hvis forkert eller defekt beskyttelse monteres, kan det forårsage alvorlige personskader.

VIGTIGT: Før græsklingen må tages i brug, skal maskinen være forsynet med korrekt håndtag, klingebeskyttelse og bæresæle.

Montering af klingebeskyttelse, græsklinge og græsskær

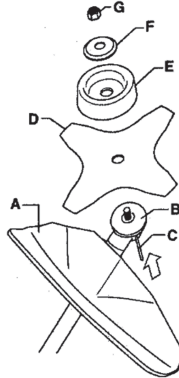

1. Klingebeskyttelsen/kombibeskyttelsen (A) sættes fast i fæstet på styrestangen og fastgøres med en skrue.

VIGTIGT! Brug anbefalet klingebeskyttelse. Se afsnittet Tekniske data.

2. Monter medbringer (B) på den udgående aksel.
3. Drej klingeakslen rundt, indtil et af medbringerens huller passer sammen med et tilsvarende hul i gearhuset.
4. Før låsepinden (C) ind i hullet, så akslen låses.
5. Anbring klinge (D), støttekop (E) og støtteflange (F) på den udgående aksel.
6. Montér møtrikken (G). Møtrikken skal spændes med et moment på 35-50 Nm (3,5-5 kpm). Brug topnøglen fra værktøjssettet. Hold fast i nøglens skaft så nær som muligt ved klingebeskyttelsen. Møtrikken spændes, når nøglen drejes imod rotationsretningen (OBS! venstregevind).

Montering af trimmerbeskyttelse og trimmerhoved

1. Monter trimmerbeskyttelse (A) ved arbejde med trimmerhoved. Trimmerbeskyttelsen/kombibeskyttelsen sættes fast i fæstet på styrestangen og fastgøres med en skrue (L).

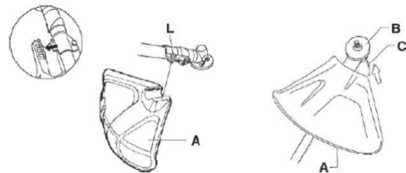

2. Monter medbringer (B) på den udgående aksel.
3. Drej skaffet, indtil et af hullerne i medbringeren er på linje med det tilsvarende hul i gearkassen.
4. Før låsepinden (C) ind i hullet, så akslen låses.

MONTERING

5. Skru trimmerhovedet (H) på imod rotationsretningen.

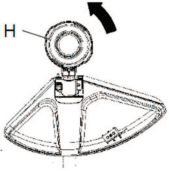

6. Demontering sker i omvendt rækkefølge.

BRÆNDSTOFHÅNDTERING

Brændstofsikkerhed

Start aldrig maskinen:

- Hvis du har spildt brændstof på den. Aftør alt det spildte brændstof, og lad benzinresterne fordampe.
- Hvis du har spildt brændstof på dig selv eller dit tøj, skal du skifte tøj. Vask de legemsdele, som har været i kontakt med brændstoffet. Brug vand og sæbe.
- Hvis maskinen lækker brændstof. Kontrollere regelmæssigt for lækage fra tankdæksel og brændstofslinger.

■ Transport og opbevaring

- Opbevar og transporter maskinen og brændstoffet, så eventuel lækage og dampe ikke risikerer at komme i kontakt med gnister eller åben ild, f.eks. fra elmaskiner, elmotorer, elkontakter/afbrydere eller olielyf.
- Ved opbevaring og transport af brændstof skal der bruges en til formålet passende og godkendt beholder.
- Ved længere tids opbevaring af maskinen skal brændstofftanken tømmes. Spørg på den nærmeste benzinstation, hvor du kan komme af med overskydende brændstof.
- Sørg for, at maskinen er ordentligt rengjort, og at der er udført fuldstændig service, inden langtidsopbevaring.
- Skæreudstyrets transportbeskyttelse skal altid være monteret under transport og opbevaring af maskinen.
- For at undgå utilsigtet start af motoren skal tændhætten altid fjernes, når maskinen ikke skal bruges i længere tid, når den ikke er under opsyn, og når den skal efterses.
- Fastgør maskinen under transport.

⚠ ADVARSEL: Vær forsigtig ved håndtering af brændstof. Tænk på brand-, eksplosions- og indåndingsrisikoen.

Brændstoffer

FORSIGTIG: Maskinen er udstyret med en totaktsmotor og skal altid køres på en blanding af benzin og totaktsmotorolie. For at sikre et korrekt blandingsforhold er det vigtigt at måle den oliemængde, der skal blandes, helt nøjagtigt. Ved blanding af små brændstofmængder påvirker selv små fejl i oliemængden blandingsforholdet kraftigt.

⚠ ADVARSEL: Brændstof og brændstofslinger er meget brandfarlige og kan give alvorlige skader ved indånding og hudeksponering. Vær derfor forsigtig ved håndtering af brændstof, og sørg for god luftventilation ved brændstofhåndtering.

■ Benzin

FORSIGTIG: Brug altid olieblandet kvalitetsbenzin (mindst 90 oktan). Hvor det er muligt at få miljøtilpasset benzin, såkaldt alkylatbenzin, skal denne anvendes.

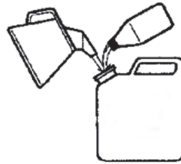

- Det laveste anbefalede oktantal er 90. Hvis du kører motoren på benzin med et lavere oktantal end 90, kan der opstå bankning. Dette medfører øget motortemperatur, som kan forårsage motorhavari.
- Ved arbejde med kontinuerligt højt omdrejningstal anbefales et højere oktantal.

■ Totaktsolie

- Husqvarna XP-olie foretrækkes for at sikre optimal ydeevne og motorens holdbarhed, da den er specielt udviklet til vores luftafkølede totaktsmotorer. Brug kun fuldsyntetisk totaktsolie af høj kvalitet, når brændstoffet blandes.
- Brug aldrig totaktsolie beregnet til vandafkølede motorer, såkaldt udenbordsolie eller skibsmotorolie (mærket TC/V).
- Brug aldrig olie beregnet til firetaktsmotorer.

Blanding

- Blandingen er 50:1.
- Bland altid benzin og olie i en ren beholder, der er godkendt til brændstof.
- Begynd altid med at hælde halvdelen af benzinen i. Hæld derefter al olien i. Bland (ryst) brændstofblandingen. Hæld den resterende mængde benzin i.
- Bland (ryst) brændstofblandingen omhyggeligt, inden maskinens brændstofftank fyldes.

Benzin, liter (gal)	Totaktsolie, ml
4 (1)	77 (2,6)
8 (2)	154 (5,2)



- Bland ikke brændstof til mere end maks. én måneds behov.
- Hvis maskinen ikke bruges i længere tid, skal brændstofftanken tømmes og rengøres.

BRÆNDSTOFHÅNDTERING

! ADVARSEL: Katalysatorlyddæmperen bliver meget varm både under og efter brug. Dette gælder også ved kørsel i tomgang. Vær opmærksom på brandfaren, specielt ved håndtering i nærheden af brandfarlige emner og/eller gasser.

Brændstofpåfyldning

! ADVARSEL: Følgende sikkerhedsforskrifter mindsker risikoen for brand:

- Ryg ikke, og anbring aldrig varme genstande i nærheden af brændstoffet.
 - Tank aldrig med motoren i gang.
 - Stands altid motoren, og lad den køle af nogle minutter inden påfyldning.
 - Åbn tankdækslet langsomt ved brændstofpåfyldning, så et eventuelt overtryk langsomt forsvinder.
 - Spænd tankdækslet omhyggeligt efter påfyldning.
 - Flyt altid maskinen væk fra tankningsstedet inden start.
- Tør rent omkring tankdækslet. Forureninger i tanken kan medføre driftsforstyrrelser.
 - Sørg for, at brændstoffet er blandet godt ved at ryste beholderen, inden tanken fyldes.

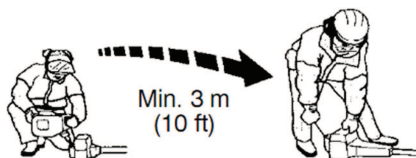

START OG STOP

Kontrol før start

- Kontrollér, at klingen ikke har revner i tandbunde eller i midterhullet. Den almindeligste årsag til revnedannelse er, at der er opstået skarpe hjørner i tandbundene ved filning, eller at klingen er blevet brugt med sløve tænder. Kassér klingen, hvis der konstateres revner.



- Kontrollér, at støtteflangen ikke har revner på grund af metaltræthed eller for hård tilspænding. Kassér støtteflangen, hvis der konstateres revner.

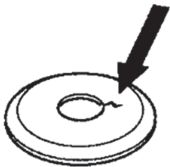

- Sørg for, at låsemøtrikken ikke mister sin låsekraft. Møtriklåsen skal have et låsemoment på 1,5 Nm (1,1 ft lb). Låsemøtrikkens tilspændingsmoment skal være på 35-50 Nm (26-36 ft lb).



- Kontrollér, at trimmerhovedet og trimmerbeskyttelsen er intakte og fri for revner. Udskift trimmerhoved eller trimmerbeskyttelse, hvis de har været udsat for slag eller er revnet.

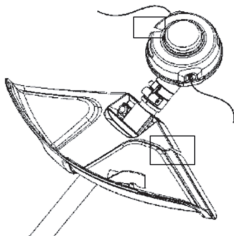

- Brug aldrig maskinen uden beskyttelse eller med defekt beskyttelse.
- Alle dæksler skal være monteret korrekt og være fejlfri før start af maskinen.

Start og stop

⚠ ADVARSEL: En komplet kobling, et komplet koblingsdæksel og skaft skal være monteret, inden maskinen startes, da delene ellers kan løsne sig og forårsage personskader. Flyt altid maskinen væk fra tankningsstedet inden start. Placer maskinen på et fast underlag. Sørg for, at skæreudstyret ikke kan gribe fat i genstande. Sørg for, at der ikke opholder sig uvedkommende inden for arbejdsområdet, ellers er der risiko for alvorlige personskader. Sikkerhedsafstanden er 15 meter.

■ Kold motor

1. Brændstofpumpe: Tryk flere gange på brændstofpumpens gummiblære, indtil blæren fyldes med brændstof (ca. 10 gange). Det er ikke nødvendigt at fylde blæren helt.

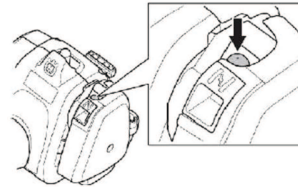

2. Choker: Stil chokerhåndtaget i chokeposition.

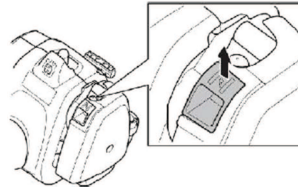

⚠ ADVARSEL: Når motoren startes med chokeren i chokerposition, begynder skæreudstyret straks at rotere.

3. Tryk maskinkroppen mod jorden med venstre hånd (OBS! Ikke med foden). Tag fat i starthåndtaget, træk langsomt startsnoren ud med højre hånd indtil modstand (starthagerne griber fat), og træk derefter i snoren med nogle hurtige og kraftige ryk. Vikl aldrig startsnoren rundt om hånden.

OBS! Tryk ikke på gashåndtaget, mens du forsøger at starte motoren.

OBS! Træk ikke startsnoren helt ud, og slip heller ikke starthåndtaget fra udstrakt stilling. Dette kan give skader på maskinen. Bliv ved

START OG STOP

med at trække i snoren, indtil motoren forsøger på at starte (eller maks. 3 træk).

4. Hvis motoren starter eller forsøger på at starte, skal du skubbe chokerhåndtaget til kørestilling.
5. Bliv ved med at trække kraftigt i startsnoren, indtil motoren starter.
6. Når motoren starter, skal du lade den varme op i 30 sekunder, før du giver fuld gas.



■ Varm motor

1. Brændstofpumpe: Tryk flere gange på brændstofpumpens gummiblære, indtil blæren fyldes med brændstof (ca. 10 gange). Det er ikke nødvendigt at fylde blæren helt.
2. Bliv ved med at trække i snoren, indtil motoren forsøger på at starte (eller maks. 3 træk).

■ Standsning

Stands motoren ved at trykke på stopkontakten og slippe den.

VIGTIGT! Stopkontakten skifter automatisk til startposition. For at undgå utilsigtet start skal tændhætten derfor altid tages af tændrøret ved montering, kontrol og/eller vedligeholdelse.



ADVARSEL: Når motoren startes med chokeren i lukket position, begynder skæreudstyret straks at rotere.

VIGTIGT!

Dette afsnit behandler grundlæggende sikkerhedsregler for arbejde med trimmere. Når du kommer ud for en situation, som gør dig usikker med hensyn til fortsat brug, skal du spørge en ekspert til råds. Kontakt din serviceudførende forhandler.

Undgå al brug, som du ikke synes, du er tilstrækkeligt kvalificeret for.

Inden du går i gang, skal du forstå forskellen mellem skovrydning, græsrydning og græstrimming.

Grundlæggende sikkerhedsregler

- Hold øje med omgivelserne:
 - For at du kan være sikker på, at hverken mennesker, dyr eller andet kan påvirke din kontrol over maskinen.
 - For at sikre at hverken mennesker, dyr eller andet risikerer at komme i kontakt med skæreudstyret eller løse genstande, som slynges væk af skæreudstyret.

VIGTIGT! Brug aldrig maskinen uden mulighed for at kunne tilkalde hjælp i tilfælde af en ulykke.

- Undgå at anvende maskinen i dårligt vejr, f.eks. i tæt tåge, kraftig regn, hård vind, kraftig kulde osv. Arbejde i dårligt vejr er trættende og kan ofte skabe farlige situationer, f.eks. ved glat underlag, uforudsigelig faldretning for træet m.m.
- Sørg for, at du kan gå og stå sikkert. Kig efter eventuelle forhindringer ved en uventet retræte (rødder, sten, grene, huller, grøfter osv.). Vær meget forsigtig ved arbejde i skrånende terræn.



- Ved flytning skal motoren slukkes. Ved længere flytninger samt transporter skal transportbeskyttelsen benyttes.
- Sæt aldrig maskinen ned, mens motoren kører, eller mens skæreudstyret roterer.

Grundlæggende regler for rydning

- Brug altid korrekt udstyr.
- Brug altid godt tilpasset udstyr.
- Følg sikkerhedsforskrifterne.
- Organisér arbejdet godt.
- Kør altid med fulde omdrejninger på klingens ved kontaktpunktet.
- Brug altid godt slebne klinger.

- Undgå stensavning.
- Lad motoren gå i tomgang efter hvert arbejdsmoment. Køres motoren i længere tid ved fulde omdrejninger, uden at motoren belastes, kan det give alvorlig motorskade.



ADVARSEL: Hverken brugeren af maskinen eller nogen anden må prøve at fjerne det afklippede materiale, når motoren eller skæreudstyret roterer, da dette kan medføre alvorlige skader. Stands motoren og skæreudstyret, og frakobl kablet fra tændrøret, inden du fjerner materiale, som har viklet sig rundt om klingeakslen, da der ellers er risiko for skader. Under og et stykke tid efter anvendelse kan vinkelgearet være varmt. Giv det tid til at køle af. Berøring kan medføre forbrændinger.



ADVARSEL: Pas på udslængede genstande. Godkendt øjenværn skal altid anvendes. Læn dig aldrig ind over skæreudstyrets beskyttelse. Sten, skidt m.m. kan blive slynget op i øjnene og forårsage blindhed eller alvorlige skader. Hold uautoriserede personer på afstand. Børn, dyr, tilskuere og hjælpere skal holdes uden for sikkerhedszonen på 15 meter. Stands øjeblikkeligt maskinen, hvis nogen nærmer sig. Sving aldrig rundt med maskinen uden først at kontrollere bagud, at der ikke befinder sig nogen i sikkerhedszonen.



ADVARSEL: Undertiden sætter grene eller græs sig fast mellem beskyttelse og skæreudstyr. Stands altid motoren ved rengøring.

Græsrydning med græsklinge

- Græsklinger og græsknive må ikke anvendes til træagtige stilke.
- Til alle former for højt eller kraftigt græs anvendes en græsklinge.
- Græs mejes ned fra side til side, hvor bevægelsen fra højre mod venstre kaldes rydningsmomentet, og bevægelsen fra venstre mod højre kaldes returnmomentet. Lad klingens venstre side (placeret mellem klokken 8 og 12) udføre skærearbejdet.

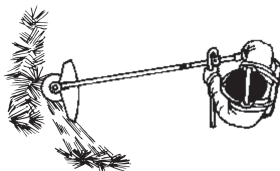

- Hvis klingen vippes lidt mod venstre under græsrydning, samles græsset i en stribe, som gør opsamlingsarbejdet lettere, f.eks. med en rive.
- Sørg for at arbejde rytmisk. Stå stabilt med fødderne let spredte. Ryk fremad efter returmomentet, og stil dig igen stabilt.
- Lad støttekoppen hvile let mod jorden. Den bruges til at beskytte klingens mod belægning af jord.
- Nedsæt risikoen for, at materialet skal vikle sig rundt om klingens, ved at overholde følgende regler:
 - Arbejd altid med fuld gas.
 - Undgå det afskårne materiale ved returmomentet.
- Stands motoren, løs selen, og placer maskinen på jorden, inden du opsamler det afskårne materiale.

Græstrimming med trimmerhoved

■ Trimning

- Hold trimmerhovedet lige over jorden, og hold det i vinkel. Det er trimmertrådens ende, som udfører arbejdet. Lad trimmertråden arbejde i sit eget tempo. Pres aldrig trimmertråden ind i det område, som skal skæres.



- Trimmertråden fjerner nemt græs og ukrudt tæt ved mure, stakitter, træer og rabatter, men kan også beskadige ømtålelig bark på træer og buske og forvolde skade på hegnspæle.
- Nedsæt risikoen for skader på planterne ved at afkorte trimmertråden til 10-12 cm, og nedsæt motoromdrejningstallet.
- Ved trimning skal du bruge mindre end fuld gas, så trimmertråden holder længere, og trimmerhovedet slides mindre.

■ Renskrabning

- Skrabningsteknikken fjerner al uønsket vegetation. Hold trimmerhovedet lige over jorden, og hold det på skrå. Lad trimmertrådens ende gå imod jorden rundt om træ, stolper, statuer og lignende. VIGTIGT! Denne teknik øger slitage på trimmertråden.

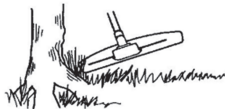

- Trimmertråden slides hurtigere og skal føres frem oftere ved arbejde mod sten, mursten, beton, metalstakit osv. end ved kontakt med træ og træstakit.

■ Klipping

- Trimmeren er perfekt til at slå græs på steder, hvor det er svært at komme til med en almindelig plæneklipper. Hold trimmertråden parallelt med jorden ved klipping. Undgå at trykke trimmerhovedet ned mod jorden, da dette kan ødelægge græsplænen og beskadige redskabet.

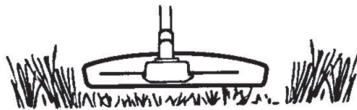

- Undgå at lade trimmerhovedet have permanent kontakt med jorden ved normal klipping. En sådan kontakt kan medføre skader og slitage på trimmerhovedet.

■ Fejning

- Den roterende tråds ventilationsvirkning kan bruges til en nem og hurtig rengøring. Hold trimmertråden parallelt med og over de overflader, der skal fejes, og før redskabet frem og tilbage.

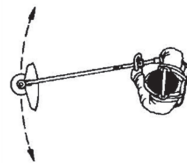

- Ved klipping og fejning skal du bruge fuld gas for at få et godt resultat.

⚠ ADVARSEL: Hverken brugeren af maskinen eller andre må forsøge at fjerne det afskårne materiale, mens motoren kører, eller trimmertråden drejer rundt, da dette medfører risiko for alvorlige læsioner. Stands motoren og trimmerhovedet, og frakobl kablet fra tændrøret, før eventuelt materiale, der er vinklet om drivakslen, fjernes, da der ellers er risiko for læsioner. Under et stykke tid efter anvendelse kan vinkelgearet være varmt. Giv det tid til at køle af. Berøring kan medføre forbrændinger.

⚠ ADVARSEL: Pas på udslyngede genstande. Brug altid beskyttelsesbriller. Læn dig aldrig ind over skæudstyrets beskyttelse. Sten, skidt m.m. kan blive slynget op i øjnene og forårsage blindhed eller alvorlige skader.



Hold uautoriserede personer på afstand. Børn, dyr, tilskuere og hjælpere skal holdes uden for sikkerhedszonen på 15 meter. Stands øjeblikkeligt maskinen, hvis nogen nærmer sig

VEDLIGEHOLDELSE

Maskinens levetid kan forkortes, og risikoen for ulykker kan øges, hvis maskinen ikke vedligeholdes korrekt, og hvis service og/eller reparation ikke udføres fagligt korrekt. Kontakt det nærmeste autoriserede serviceværksted for at få yderligere oplysninger.

Sikkerhed i forbindelse med redskabet/vedligeholdelse

Tændrøret kobles fra, før der udføres vedligeholdelse bortset fra, når karburatoren skal justeres.



ADVARSEL: En komplet kobling, et komplet koblingsdæksel og skaft skal være monteret, inden maskinen startes, da delene ellers kan løsne sig og forårsage personskader.

Karburator

■ Funktion

Via gasreguleringen styrer karburatoren motorens omdrejningstal. Luft og brændstof blandes i karburatoren.

T-skruen regulerer gasreguleringens stilling ved tomgang. Skrues T-skruen med uret, fås et højere tomgangsomedrejningstal, og skrues den mod uret, fås lavere tomgangsomedrejningstal.

■ Grundindstilling

Ved tilkøring på fabrikken foretages en grundindstilling af karburatoren. Finjusteringen skal udføres af en uddannet fagmand.



ADVARSEL: Skæreudstyret drejer muligvis under justering af karburator. Brug beskyttelsesudstyr, og overhold alle sikkerhedsinstruktioner. Kontrollér, at skæreudstyret standser, når motoren går i tomgang. Når enheden er slukket, skal du kontrollere, at skæreudstyret er standset, før enheden sættes ned.

VIGTIGT! Hvis skæreudstyret roterer, mens motoren kører i tomgang, skal tomgangsjusteringsskruen T drejes imod urets retning, indtil skæreudstyret standser.

Anbefalet tomgangsomedrejningstal:

Se afsnittet "Tekniske data".

Anbefalet maks. omdrejningstal:

Se afsnittet "Tekniske data".

■ Finjustering af omdrejningstallet for tomgang T

Juster omdrejningstallet for tomgang med tomgangsjusteringsskruen T, hvis der bliver behov for omjustering. Drej først tomgangsjusteringsskruen T med uret, indtil skæreudstyret begynder at rotere. Drej derefter

skruen mod uret, indtil skæreudstyret standser. Der er opnået et korrekt tomgangsomedrejningstal, når motoren kører jævnt i begge lejer. Der bør være en god marginal til det omdrejningstal, hvor skæreudstyret begynder at rotere.

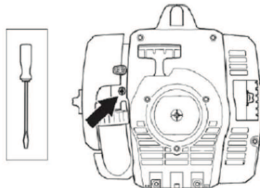

ADVARSEL: Hvis tomgangsomedrejningstallet ikke kan justeres, så skæreudstyret står stille, skal du kontakte din serviceudførende forhandler. Brug ikke maskinen, før den er indstillet korrekt eller repareret.

Lyddæmper

VIGTIGT! Lyddæmperen er udstyret med en katalysator, der er beregnet til at reducere skadelige udstødningsgasser.

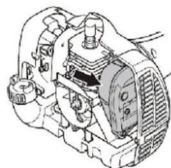

(Starterhuset fjernet af hensyn til overskueligheden)

Lyddæmperen er beregnet til at dæmpe lyd-niveaue og til at lede udstødningsgasserne væk fra brugeren. Udstødningsgasserne er varme og kan indeholde gnister, som kan forårsage brand, hvis udstødningsgasserne rettes mod et tørt og brændbart materiale.

Lyddæmperne er udstyret med et specielt gnistfangernet til beskyttelse mod gnister. Nettet skal kontrolleres og om nødvendigt repareres af en serviceudførende forhandler. Ved eventuelle skader på gnistfangernet skal det udskiftes.

Hvis gnistfangernet ofte er tilstoppet, kan dette være tegn på, at katalysatorens funktion er nedsat. Kontakt din serviceudførende forhandler til at efterse lyddæmperen. Med et tilstoppet gnistfangernet overophedes maskinen med skader på cylinder og stempel til følge.

VEDLIGEHOLDELSE

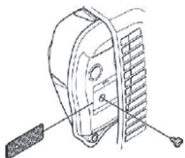

0.024 inch (0.6 mm)

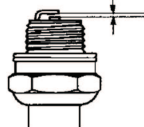

FORSIGTIG: Brug aldrig en maskine med defekt eller løs lyddæmper. Sørg for, at lyddæmperboltene er strammet.

⚠ ADVARSEL: Katalysatorlyddæmperen bliver meget varm både under brug og efter stop. Dette gælder også ved tomgangskørsel. Berøring kan give forbrændinger på huden. Vær opmærksom på brandfaren!

⚠ ADVARSEL: Lyddæmperen indeholder kemikalier, som kan være kræftfremkaldende. Undgå kontakt med disse elementer, hvis lyddæmperen bliver beskadiget.

⚠ ADVARSEL: Motorens udstødningsgasser indeholder kulilte, hvilket kan forårsage kulilteforgiftning. Undlad at starte eller køre med maskinen indendørs, eller hvor der ellers er dårligt ventileret. Motorens udstødningsgasser er varme og kan indeholde gnister, som kan forårsage brand. Start derfor aldrig maskinen indendørs eller i nærheden af brandfarligt materiale!

Tændrør

Tændrørets tilstand påvirkes af:

- En forkeret indstillet karburator.
- En forkeret brændstøfblanding (for meget eller forkeret olie).
- Et snavset luftfilter.

Disse faktorer forårsager belægninger på tændrørets elektroder og kan forårsage driftsforstyrrelser og startproblemer.

Hvis maskinens effekt er for lav, hvis den er svær at starte, eller hvis tomgangen er urolig, skal du altid først kontrollere tændrøret, inden der gøres noget andet.

Hvis tændrøret er tilstoppet, skal det renses, og samtidig skal det kontrolleres, at elektrodeafstanden er 0,6 mm. Tændrøret bør udskiftes efter ca. en månedens drift, eller hvis det er nødvendigt, endnu tidligere.

FORSIGTIG: Brug altid anbefalet tændrørstype. Forkert tændrør kan ødelægge stempel/cylinder.

Luftfilter

Luftfilteret skal rengøres regelmæssigt for støv og snavs for at undgå:

- Karburatorfejl
- Startproblemer
- Dårlig effekt
- Unødvendig slitage på motorens dele
- Unormalt højt brændstofforbrug

Rengør filteret efter 25 timers drift eller oftere, hvis forholdene er usædvanligt støvede.

■ Rengøring af luftfilter

Afmonter luftfilterdækslet, og fjern filteret. Vask det i varmt sæbevand. Skyl grundigt. Sørg for, at filteret er helt tørt, når det genmonteres.

Et længe brugt luftfilter kan aldrig blive helt rent. Derfor skal filteret regelmæssigt udskiftes med et nyt. Et beskadiget luftfilter skal altid udskiftes.

Vinkelgeare

Vinkelgearet er fra fabrikken blevet fyldt med en passende mængde fedt. Inden maskinen tages i brug, bør man dog kontrollere, at gearet er fyldt 3/4 op med fedt. Brug specielt smørefedt. Smøremidlet i gearhuset skal normalt blot udskiftes i forbindelse med eventuelle reparationer.

Filning af græskniv og græsklinge

⚠ ADVARSEL: Stands altid motoren, inden du foretager arbejde på skæreudstyret. Denne fortsætter med at rotere, også efter at gasreguleringen er sluppet. Kontrollér, at skæreudstyret er standset helt, og fjern kablet fra tændrøret, inden du begynder at arbejde på udstyret.

- Se skæreudstyrets emballage for at få oplysninger om korrekt filning.
- Klingen og kniven slibes med en fladfil med enkeltskær.
- Fil alle ægge lige meget for at bevare balancen.



ADVARSEL: Kassér altid en klinge, som er bøjet, skæv, sprækket, bristet eller på anden måde beskadiget. Prøv aldrig at rette en skæv klinge op med henblik på genbrug. Brug kun originalklinger af foreskrevet type.

- Udskift tændrøret. Kontrollér, at tændrøret har såkaldt radiostøjdæmpning.
- Rengør, eller udskift lyd-dæmperens gnistfangernet.

Vedligeholdelsesskema

Nedenfor vises en oversigt over det vedligeholdelsesarbejde, der skal udføres på maskinen. De fleste af punkterne er beskrevet i afsnittet Vedligeholdelse. Brugeren må kun udføre den form for vedligeholdelses- og servicearbejde, der beskrives i denne brugervejledning. Mere omfattende arbejde skal udføres af et autoriseret serviceværksted.

■ Ugentligt eftersyn:

- Rengør maskinen udvendigt.
- Kontrollér, at gasreguleringsspærren og gasreguleringen fungerer i sikkerhedsmæssigt henseende.
- Kontrollér, at stopkontakten fungerer.
- Kontrollér, at skæreudstyret ikke roterer i tomgang.
- Rens luftfilteret. Udskift om nødvendigt.
- Kontrollér, at skæreudstyrets afskærmning er ubeskadiget og ikke revnet. Udskift skæreudstyrets afskærmning, hvis det har været udsat for slag eller har revner.
- Kontrollér, at trimmerhovedet er intakt og ikke har revner. Udskift trimmerhovedet om nødvendigt.
- Kontrollér, at skæreudstyrets låsemøtrik er spændt korrekt.
- Kontrollér, at skruer og møtrikker er spændte.
- Kontrollér, at hverken motor, tank eller brændstofrør lækker brændstof.

■ Månedligt eftersyn:

- Kontrollér startmotoren og dens startsnor.

■ Årligt eftersyn:

- Rengør tændrøret udvendigt. Afmonter det, og kontrollér elektrodeafstanden. Juster afstanden til 0,6 mm, eller udskift tændrøret. Kontrollér, at tændrøret har såkaldt radiostøjdæmpning.
- Rengør karburatoren udvendigt og området omkring den.
- Kontrollér, at vinkelgearet er fyldt 3/4 op med smøremiddel. Fyld specialfedt på om nødvendigt.
- Kontrollér, at brændstoffilteret er rent, og at der ikke er sprækker eller andre defekter i brændstofslangen. Udskift om nødvendigt.
- Kontrollér alle kabler og tilslutninger.
- Kontrollér kobling, koblingsfjedre og koblingstrømle for slitage. Udskift om nødvendigt delene på et autoriseret serviceværksted.

TEKNISKE DATA

Motor

Cylindervolumen, cm ³	28
Cylinderdiameter, mm	35
Slaglængde, mm	28,7
Tomgangsomdrejninger, o/min.	2800-3200
Anbefalet maks. rusningshastighed, o/min.	11000
Omdrejningstal på udgående aksel, o/min	8000
Maks. motoreffekt iht. ISO 7293, kW	0,8
Lyddæmper med katalysator	Yes
Omdrejningstalreguleret tændingssystem	Yes

Tændingssystem

Tændrør	NGK BPMR6A
Elektrodeafstand, mm	0,6

Brændstof-/smøresystem

Brændstoftankkapacitet, cm ³	343
---	-----

Vægt

Vægt uden benzin, skæreudstyr og beskyttelse, kg	5,21
--	------

Støjemissioner (se anm. 1)

Lydeffektniveau, målt dB(A)	106
Lydeffektniveau, garanteret L _{WA} dB(A)	114

Støjniveauer (se anm. 2)

Ækvivalent lydtryksniveau ved brugerens ører målt i henhold til EN/ISO 11806 og ISO 22868, dB(A)

Udstyret med græsklinge (original)	94
Udstyret med trimmerhoved (original)	95

Vibrationsniveauer (se anm. 3)

Ækvivalente vibrationsniveauer (a_{hv,eq}) i håndtag målt i henhold til EN ISO 11806 og ISO 22867, m/s²

Udstyret med græsklinge (original), venstre/højre	4,21/4,23
Udstyret med trimmerhoved (original), venstre/højre	5,89/4,61

Bemærkning 1: Emission af støj til omgivelserne målt som lydeffekt (L_{WA}) i henhold til EF-direktiv 2000/14/EF. Rapporteret lydeffektniveau for maskinen er målt med det originale skæreudstyr, der giver det højeste niveau. Forskellen mellem garanteret og målt lydeffekt er, at den garanterede lydeffekt også omfatter spredning i måleresultatet og variationerne mellem forskellige maskiner af samme model i henhold til direktivet 2000/14/EF.

Anm. 2: Rapporterede data for ækvivalent lydtryksniveau for maskinen har en typisk statistisk spredning (standardafvigelse) på 1 dB(A).

Bemærk 3: Rapporterede data for ækvivalent vibrationsniveau har en typisk statistisk spredning (standardafvigelse) på 1 m/s².

Model 129RJ (aksel med M10 venstregevind) - Midterhul i klinger/knive, Ø 25,4 mm

Godkendt tilbehør	Type	Skæreudstyr/afskærmning, reservedelsnr.
Græsklinge/græskniv	Græs 255-4 1" (Ø 250 4 tænder)	504001303/580446606
Trimmerhoved	T25 (Ø 2,4 - 2,7 mm tråd)	537338306/580446606

OVERENSSTEMMELSESERKLÆRING

Udstederens navn: Husqvarna AB, SE-561 82 Huskvarna, Sverige, tlf.: +46-36-146500.

Husqvarna AB påtager sig det fulde ansvar for formålet med denne erklæring: Trimmer og/eller buskrydder, platform(e) A05328CSHV repræsenterer model 129RJ fra 2014 serienumre og fremefter.

Platformsnummer og modelnummer er tydeligt angivet i klartekst på typeskiltet sammen med året efterfulgt af serienumre.

Formålet med den erklæring, der er beskrevet ovenfor, er i overensstemmelse med kravene i rådets direktiver:

- 2006/42/EF "angående maskiner", 17. maj 2006
- 2004/108/EF "angående elektromagnetisk kompatibilitet", 15. december 2004
- 2000/14/EF "angående emission af støj til omgivelserne", 8. maj 2000

I overensstemmelse med bilag V er de erklærede lydverdier angivet på brugsanvisningens tekniske datablad.

Følgende standarder har fundet anvendelse:

EN ISO 12100:2010, EN ISO 11806-1:2011, ISO 14982:1998, CISPR 12:2007

TUV Rheinland N.A. har udført en frivillig afprøvning på vegne af Husqvarna AB med opnåelse af overensstemmelsesattest AM72140165 iht. Rådets maskindirektiv 2006/42/EF. Attesten gælder for alle produktionssteder og oprindelseslande, som angivet på produktet. Den leverede græstrimmer og/eller buskrydder stemmer overens med det eksemplar, der har gennemgået afprøvningen.

Underskrevet på vegne af: Husqvarna AB, Huskvarna, Sverige, 27-12-2013.



Ronnie E. Goldman, Teknisk direktør. (Autoriseret repræsentant for Husqvarna AB og ansvarlig for teknisk dokumentation.)



ADVARSEL: Eksosen fra motoren på dette produktet inneholder kjemikalier som ifølge staten California kan forårsake kreft, fosterskader eller andre forplantningsskader.

Før start må man legge merke til følgende:

Les nøye gjennom bruksanvisningen.



ADVARSEL: Maskinens opprinnelige konstruksjon må ikke under noen omstendighet endres uten produsentens tillatelse. Bruk alltid originalt tilleggsutstyr. Uautoriserte endringer og/eller tilleggsutstyr kan medføre alvorlige skader eller dødsfall for brukeren eller andre.



ADVARSEL: En ryddesag, buskrydder eller trimmer som brukes uforsiktig eller feilaktig, kan være et farlig redskap som kan forårsake alvorlige skader eller dødsfall for brukeren eller andre. Det er svært viktig at du leser og forstår innholdet i bruksanvisningen.



ADVARSEL: Langvarig eksponering overfor støy kan gi varige hørselsskader. Bruk derfor alltid godkjent hørselsvern.

Vi arbeider løpende med å videreutvikle produktene våre og forbeholder oss derfor retten til endringer vedrørende bl.a. form og utseende uten varsel.

SYMBOLFORKLARING

Symboler

! **ADVARSEL:** Ryddesager, buskryddere og trimmere kan være farlige. Uforsiktig eller feilaktig bruk kan resultere i alvorlige skader eller dødsfall for brukeren eller andre.

Les nøye gjennom bruksanvisningen og forstå innholdet før du bruker maskinen.

Bruk alltid føttøy med stålforsterket tå og sklisikker såle, tetsittende arbeidsklær, tykke langbukser og lange ermer, kraftige, sklisikre arbeidshansker, duggfrie, ventilerte vernebriller eller ansiktsmaske; en godkjent sikkerhetshjelm og hørselvern (øreplugger eller øreklokker).

Personer med langt hår bør (av hensyn til sin personlige sikkerhet) sette håret opp.

Brukeren av maskinen skal sørge for at ikke mennesker eller dyr kommer nærmere enn 15 meter mens arbeidet pågår.

Vær oppmerksom på gjenstander som kastes og rikosjetterer.

Maks. hastighet på utgangsaksel opm

Maskiner utstyrt med gressklinger kan kastes kraftig til siden hvis klingene kommer i kontakt med en fast gjenstand. Klingene kan kappe av en arm eller et ben. Sørg alltid for at det er minst 15 meters avstand fra maskinen til mennesker og dyr.

Pilmarkeringer som angir grenser for håndtakmontering.



Lydtrykksnivå ved 7,5 meter etter australske regler.

Støyutslipp til omgivelsene ifølge EU-direktivet. Maskinens utslipp angis i kapitlet Tekniske data og på klistremerke.

Dette produktet er i overensstemmelse med gjeldende EU-direktiver.

Dette produktet er i overensstemmelse med gjeldende EAC-direktiver.

Dette produktet er i overensstemmelse med australske forskrifter for elektromagnetisk kompatibilitet (EMC).

Bruk blyfri bensin og totaktsolje blandet i et forhold på 2 % (50:1).

Øvrige symboler/klistremerker angitt på maskinen gjelder spesifikke krav for sertifiseringer på visse markeder.



HVA ER HVA

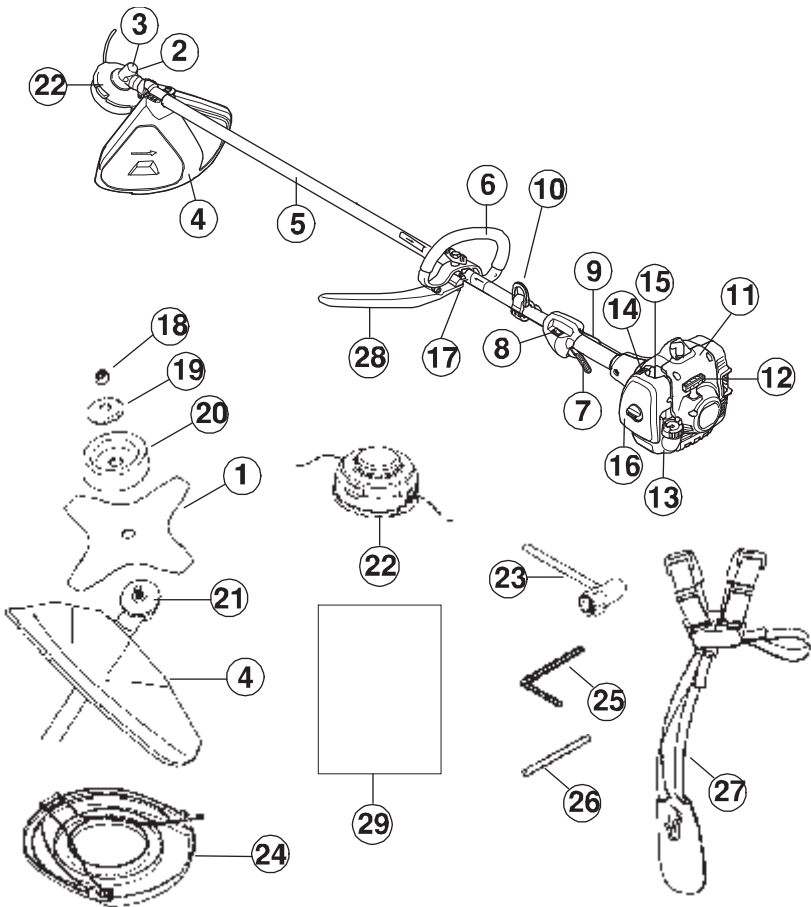

Hva er hva?

1. Klinge
2. Påfyllingslokk for smøremiddel
3. Vinkelgir
4. Vern for skjæreutstyr
5. Riggjør
6. Håndtak
7. Gassregulator
8. Stoppbryter
9. Gassregulatorsperre
10. Seleklekke
11. Sylinderdeksel
12. Starthåndtak
13. Brennstofftank
14. Chokeregulator
15. Brennstoffpumpe
16. Luffilterdeksel
17. Håndtaksjustering
18. Låsemutter
19. Støtteflens
20. Støttekopp

21. Medbringer
22. Trimmerhode
23. Pipenøkkel
24. Transportbeskyttelse
25. Sekskantnøkkel
26. Låsepinne
27. Sele
28. J-rikel
29. Bruksanvisning

GENERELLE SIKKERHETSINSTRUKSJONER

Viktig

- En ryddesag, buskrydder eller trimmer som brukes uforsiktig eller feilaktig, kan være et farlig redskap som kan forårsake alvorlige skader eller dødsfall for brukeren eller andre. Det er svært viktig at du leser og forstår innholdet i bruksanvisningen.
- Maskinen er bare konstruert for gressstrimming, gressrydding og/eller skogsrydding.
- Det eneste tilleggsutstyret du kan bruke motorenheten som drivkilde for, er de typer skjæreutstyr vi anbefaler i delen TEKNISKE DATA.
- Bruk aldri maskinen hvis du er trett, har drukket alkohol eller bruker medisiner som kan påvirke syn, vurderingsevne eller kroppskontroll.
- Bruk aldri maskinen i ekstreme klimaforhold som sterk kulde eller meget varmt og/eller fuktig klima.
- Bruk personlig verneutstyr. Se anvisninger under overskriften Personlig verneutstyr.
- Bruk aldri en maskin som er modifisert slik at den ikke lenger er i samsvar med originalutførelsen.
- Bruk aldri en maskin som det er noe galt med. Følg vedlikeholds-, kontroll- og serviceinstruksjonene i denne bruksanvisningen. Noen vedlikeholds- og servicetiltak må utføres av erfarne og kvalifiserte spesialister. Se instruksjonene i delen VEDLIKEHOLD.
- Samtlige deksler og vern må være montert før start. Kontroller at tennplugghetten og -kabel er uskadd. Det er risiko for elektrisk støt.
- Brukere av maskinen skal sørge for at mennesker eller dyr ikke kommer nærmere enn 15 meter under arbeidet. Hvis flere arbeider på samme sted, skal sikkerhetsavstanden være minst 15 meter.

⚠ ADVARSEL: Denne maskinen skaper et elektromagnetisk felt når den er i bruk. Under visse omstendigheter kan dette feltet forstyrre aktive eller passive medisinske implantater. For å redusere risikoen for alvorlig eller livstruende skade, anbefaler vi at personer med medisinske implantater rådfører seg med sin lege og produsenten av det medisinske implantatet før denne maskinen tas i bruk.

⚠ ADVARSEL: Bruk av feil skjæreutstyr eller et blad som er slipt feil, kan øke risikoen for ulykker.

⚠ ADVARSEL: La aldri barn bruke eller oppholde seg i nærheten av maskinen. Ettersom maskinen er utstyrt med tilbakeførende stoppekontakt og kan startes med lav hastighet og kraft på starthåndtaket, kan selv små barn under visse omstendigheter oppnå den kraft som trengs for å starte maskinen. Dette kan medføre risiko for alvorlig personskade. Ta derfor av tennplugghetten når maskinen ikke er under oppsikt.

Personlig verneutstyr

⚠ ADVARSEL: Ved all bruk av maskinen skal det brukes godkjent personlig verneutstyr. Personlig verneutstyr eliminerer ikke skaderisikoen, men det reduserer virkningen av en skade hvis ulykken skulle være ute. Be forhandleren om hjelp ved valg av utstyr.

⚠ ADVARSEL: Vær alltid oppmerksom på varsel signaler eller tilrop ved bruk av hørselsvern. Ta alltid av hørselsvernet så snart motoren er stanset.

■ Hjelm

Hjelm skal brukes ved rydding av busker høyere enn 2 meter.



■ Hørselsvern

Hørselsvern med tilstrekkelig lyddempende virkning skal brukes.



■ Vernebriller og hørselsvern

Godkjent øyvern skal alltid brukes. Ved bruk av visir skal det også brukes godkjente vernebriller. Godkjente vernebriller må samsvare med EN 166 i Europa, ANSI Z87 i USA og CSA Z94 i Canada.



■ Hansker

Hansker skal brukes ved behov, f.eks ved montering av skjæreutstyr.

GENERELLE SIKKERHETSINSTRUKSJONER



■ Støvler

Bruk sklisikre og stabile støvler.



■ Klær

Klærne må være av et kraftig materiale, og unngå bruk av allfor vide klær som lett henger seg fast i busker og grener. Bruk alltid kraftige langbukser. Ikke bruk smykker, kortbukser eller sandaler, og gå ikke barbeint. Påse at håret ikke henger nedenfor skuldrene.

■ Førstehjelpsutstyr

Et førstehjelpssett bør bæres av operatørene av ryddesager, buskryddere og trimmere.



Maskinens sikkerhetsutstyr

I dette avsnittet forklares hvilket sikkerhetsutstyr maskinen er utstyrt med, hvilken funksjon det har og hvordan man utfører kontroll og vedlikehold for å være sikker på at utstyret fungerer. Se delen HVA ER HVA for å se hvor disse delene er plassert på din maskin.

Maskinens levetid kan forkortes og risikoen for ulykker kan øke dersom vedlikehold av maskinen ikke utføres på riktig måte og dersom service og/eller reparasjoner ikke er fagmessig utført. Kontakt nærmeste serviceverksted dersom du trenger ytterligere opplysninger.

VIKTIG! All service og reparasjon av maskinen krever spesialutdanning. Dette gjelder særlig maskinens sikkerhetsutstyr. Hvis maskinen ikke består alle kontrollene som er oppgitt nedenfor, må du oppsøke et serviceverksted. Kjøp av våre produkter garanterer at du kan få utført en fagmessig reparasjon og service. Hvis maskinen ikke er kjøpt hos en av våre servicefaghandlere, så spør dem etter nærmeste serviceverksted.

⚠ ADVARSEL: Bruk aldri en maskin med defekte sikkerhetsdetaljer.

Følg instruksjonene for kontroll, vedlikehold og service som beskrives i dette avsnittet. Hvis maskinen ikke består alle kontrollene, må serviceverksted oppsøkes for reparasjon.

■ Gassregulatorsperre

Gassregulatorsperren er konstruert for å hindre at gassregulatoren aktiveres utilsiktet. Når sperren (A) trykkes ned i håndtaket (= når man holder rundt håndtaket), frikoples gassregulatoren (B). Når grepet rundt håndtaket slippes, tilbakestilles både gassregulatoren og sperren til sin opprinnelige posisjon. Dette skjer via to retur fjærsystemer som fungerer uavhengig av hverandre. Denne posisjonen innebærer at gassregulatoren automatisk låses på tomgang.

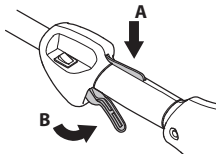

Kontroller at gassregulatoren er låst i tomgangsstilling når gassregulatorsperren er i sin utgangsposisjon.

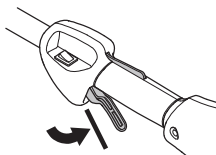

Trykk inn gassregulatorsperren, og kontroller at den går tilbake til sin opprinnelige stilling når den slippes.

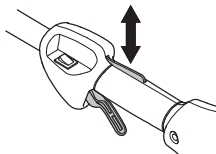

Kontroller at gassregulatoren og gassregulatorsperren går lett, og at retur fjærsystemet fungerer.

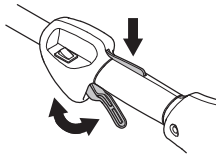

Se anvisninger under overskriften Start. Start maskinen og gi full gass. Slipp gassregulatoren og kontroller at skjæreutstyret stanser og at det blir stående stille. Hvis skjæreutstyret roterer når gassregulatoren står i tomgangsstilling, må forgasserens tomgangsjustering kontrolleres. Se instruksjonene i delen VEDLIKEHOLD.

■ Stoppbryter

Forsikre deg om at motoren stopper når du trykker inn og slipper stoppbryteren.

GENERELLE SIKKERHETSINSTRUKSJONER

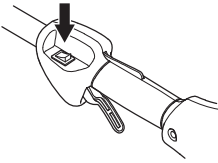

■ Vern for skjærestyrt

Denne skjermen skal hindre at løse gjenstander slynges ut mot brukeren. Skjermen hindrer også brukeren i å komme i kontakt med skjærestyret.

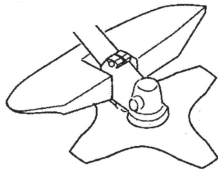

Kontroller at vernet er uskadd og fritt for sprekkeformasjoner. Skift vernet hvis det er blitt utsatt for slag eller har sprekker.

Bruk alltid anbefalt vern for det spesifikke skjærestyret. Se delen TEKNISKE DATA.

⚠ ADVARSEL: Skjærestyrt må ikke under noen omstendigheter brukes uten at godkjent beskyttelse er montert. Se delen TEKNISKE DATA. Hvis feil eller defekt vern er montert, kan dette forårsake alvorlig personskade.

Bruk av feil viklet trimmertråd eller feil skjærestyrt øker vibrasjonsnivået.

⚠ ADVARSEL: Overeksponering for vibrasjoner kan føre til blodkar- eller nerveskader hos personer som har blodsirkulasjonsforstyrrelser. Oppsøk lege hvis du opplever fysiske symptomer som kan relateres til overeksponering for vibrasjoner. Eksempel på slike symptomer er dovnang, manglende følelse, "kiling", "stikk", smerte, manglende eller redusert styrke, forandringer i hudens farge eller overflate. Disse symptomene opptrer vanligvis i fingrer, hender eller håndledd. Risikoen kan øke ved lave temperaturer.

■ Hurtigkopling på selen

Det er en lett tilgjengelig hurtigkopling foran på selen i tilfelle det oppstår en nødsituasjon som krever at du frigjør deg fra utstyret og selen.

Se anvisninger under overskriften Tilpassing av sele.

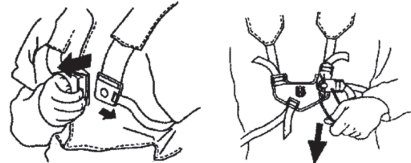

Kontroller at selens remmer er riktig plassert. Når selen og maskinen er justert, kontroller at selens hurtigtutløser fungerer.

■ Lyddemper

Lyddemperen er utformet for å dempe lydnivået og for å lede avgassene bort fra brukeren.

FORSIKTIG! Lyddemperen er utstyrt med en katalysator for å redusere mengden skadelige stoffer i eksosen.

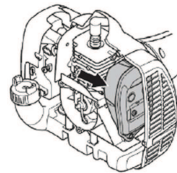

I land med varmt og tørt klima er skogbrannfaren stor. Vi har derfor utstyrt noen av lyddempermodellene med et såkalt gnistfangernet. Kontroller om lyddemperen på din maskin har et slikt nett.

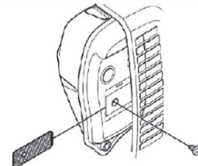

For lyddempere er det svært viktig at instruksjonene for kontroll, vedlikehold og service blir fulgt. Bruk aldri en maskin som har defekt lyddemper.

Kontroller regelmessig at lyddemperen sitter fast i maskinen.

⚠ ADVARSEL: Katalysatorlyddemperen blir meget varm både under bruk og etter stopp. Dette gjelder også tomgangskjøring. Berøring kan gi brannskader på huden. Vær oppmerksom på brannfaren.

⚠ ADVARSEL: Lyddemperen inneholder kjemikalier som kan være kreftfremkallende. Unngå kontakt med disse elementene dersom lyddemperen blir skadd.

GENERELLE SIKKERHETSINSTRUKSJONER

⚠ ADVARSEL: Motorens avgasser inneholder karbonmonoksid som kan forårsake karbonmonoksidforgiftning. Du må ikke starte eller kjøre maskinen innendørs eller på steder med dårlig ventilasjon.

⚠ ADVARSEL: Motorens avgasser er varme og kan inneholde gnister som kan forårsake brann. Start derfor aldri maskinen innendørs eller i nærheten av lettantennelig materiale.

■ Låsemutter

For visse typer skjæreutstyr brukes låsemutter til festing.

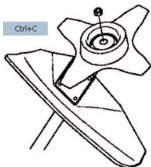

Trekk til mutteren mot skjæreutstyrets rotasjonsretning ved montering. Løsn mutteren i skjæreutstyrets rotasjonsretning ved demontering. (Mutteren er venstregjenget.) Trekk til mutteren med pipenøkkelen.

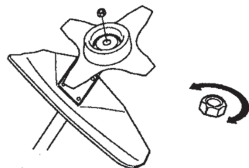

Låsemutterens nylonlåsing må ikke være så slitt at den kan skrues med fingrene. Låsingen må holde minst 1,5 Nm. Mutteren må skiftes etter at den har vært skrudd på ca. 10 ganger.

Skjæreutstyr

Dette avsnittet omhandler hvordan du ved korrekt vedlikehold og bruk av riktig type skjæreutstyr:

- Gjør maskinen mindre utsatt for kast.
- Oppnår maksimal skjæreytelse.
- Øker skjæreutstyrets levetid.

VIKTIG:

- Bruk bare skjæreutstyr sammen med den skjermen vi anbefaler. Se delen TEKNISKE DATA.
- Følg skjæreutstyrets anvisninger for korrekt montering av trimmertråd og valg av riktig tråddiameter.
- Hold klingens tenner godt og korrekt filt. Følg våre anbefalinger. Se også instruksjonen på klingens emballasje.

- Hold korrekt viking. Følg våre instruksjoner og bruk anbefalt filmal.

⚠ ADVARSEL: Stans motoren før du foretar arbeid på skjæreutstyret. Forsikre deg om at skjæreutstyret har sluttet helt å rotere. Kople kabelen fra tennpluggen.

⚠ ADVARSEL: Feilaktig skjæreutstyr eller feil filing av klingene øker risikoen for kast.

■ Skjæreutstyr

Gressklinge og gresskniv er beregnet på bruk for rydding av grovere gress.



Trimmerhodet er beregnet på trimming av gress.

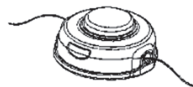

■ Grunnregler

Bruk bare skjæreutstyr sammen med den skjermen vi anbefaler. Se delen TEKNISKE DATA.

Hold klingens tenner godt og korrekt filt. Følg våre instruksjoner og bruk anbefalt filmal. En klinge som er filt feil eller skadd øker risikoen for ulykker.

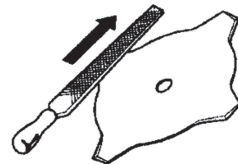

Kontroller skjæreutstyret med henblikk på skader og sprekkdannelse. Skadet skjæreutstyr må alltid skiftes.

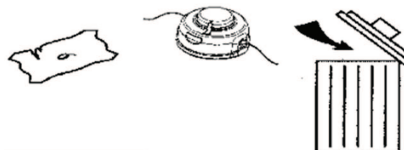

■ Filing av gresskniv og gressklinge

- Se skjæreutstyrets emballasje for korrekt filing. Klingene og kniven files med en enkelgradet flatfil.
- Fil alle eggene like mye for å beholde balansen.

GENERELLE SIKKERHETSINSTRUKSJONER

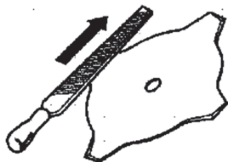

! **ADVARSEL:** Kasser alltid et blad som er bøyd, skjevt, sprukket, revnet eller skadet på en eller annen måte. Forsøk aldri å rette ut et skjevt blad for ny bruk. Bruk bare foreskrevne originalblader.

■ Trimmerhode

VIKTIG: Pass alltid på at trimmertråden vikles hardt og jevnt rundt trommelen, ellers kan det oppstå vibrasjoner i maskinen som kan være helseskadelige.

- Bruk kun anbefalt skjærestyr. Se delen **TEKNISKE DATA**.
- Generelt krever en mindre maskin små trimmerhoder og omvendt. Dette skyldes at ved avvirkning med trimmertråd må motoren slynge ut tråden radielt fra trimmerhodet samtidig som den må møte motstanden fra gresset.
- Trimmertrådens lengde er også viktig. En lengre trimmertråd krever større motorstyrke enn en kort trimmertråd med samme diameter.
- Se etter at kniven som sitter på trimmerdekslet er intakt. Den brukes til å skjære av trimmertråden i riktig lengde.
- For å få lengre levetid på trimmertråden kan den legges i vann et par døgn. Tråden blir da seigere og holder lenger.

MONTERING

MERK: Forsikre deg om at apparatet monteres korrekt, som vist i denne anvisningen.

Montering av loophåndtak

1. Snapp loophåndtaket over riggrørret. Ta hensyn til at håndtaket må monteres mellom pilene på skaftet.

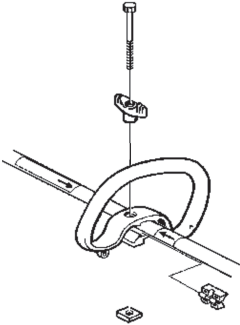

2. Skyv distansestykket inn i sporet i loophåndtaket. Monter mutteren, låserattet og skruen. Ikke stram for hardt.
3. Foreta nå en finjustering, slik at trimmeren gir en komfortabel arbeidsstilling. Trekk til skruen/låserattet.

Montering av håndtak

ADVARSEL: For å unngå alvorlig personskade, bruk kun gressblad/gressklipper eller trimmerhode med plastblad når J-håndtaket er montert. Bruk aldri blad med sagtenner med denne maskinen.

ADVARSEL: Ta hensyn til at håndtaket må monteres mellom pilene på skaftet.

1. For å unngå alvorlig skade må skjermdelen av håndtaket monteres som vist for å oppnå en barriere mellom brukeren og det roterende bladet.

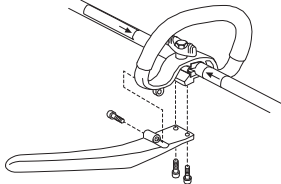

2. Foreta de siste justeringene av håndtaket til en behagelig arbeidsstilling. Stram godt til.

Tilpasse selen

ADVARSEL: Ved arbeid med buskrydder må maskinen alltid hektes fast i selen. Ellers kan du ikke manøvrere buskrydderen sikkert. Det kan føre til at du skader deg selv eller andre. Bruk aldri en sele med feil på hurtigutløseren.

Korrekt justering av sele og styre må gjøres når maskinen er helt stanset og før du tar den i bruk.

■ Tilpasse seleklemmen

3. Plasser den øvre seleklemmen over riggrørret og sett den nedre seleklemmen under riggrørret. Juster det øvre skruelhullet så det ligger over det nedre skruelhullet. Selen skal monteres ovenfor pilen på riggrørret (se illustrasjonen).

MERK: Plasser gassvaieren i sporet i den nedre seleklemmen før skruene trekkes til.

4. Sett to skruer i skruellulle.
5. Fest seleklemmen ved å stramme til skruene med en sekskantnøkkel.

■ Tilpassing av sele

Forsiden av selen er utstyrt med en lett tilgjengelig hurtigkopling. Bruk denne hurtigkoplingen i eventuelle nødssituasjoner som krever at du frigjør deg fra utstyret og selen.

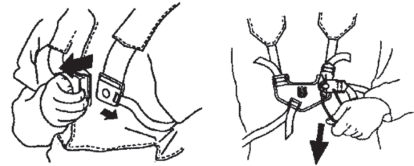

■ Jevn skulderbelastning

En godt tilpasset sele og maskin letter arbeidet betydelig.

Ta på deg selen. Juster selen for beste arbeidsstilling. Spenn sideremmene slik at tyngden blir jevnt fordelt på begge skuldrene.



MERK: Det kan være nødvendig å flytte selens festeklemme på riggrørret for å oppnå et utstyret balanserer riktig.

MONTERING



■ Riktig høyde

Juster selen slik at skjæreutstyret er parallelt med bakken.



■ Riktig balanse

La skjæreutstyret hvile lett mot bakken. Hvis det brukes gressklinge, skal denne balansere ca. 10 cm over bakken for å unngå kontakt med steiner og liknende. Flytt selens festeklemme for å få riktig balanse på utstyret.

Montere klinger og trimmerhoder

- Ved montering av skjæreutstyr er det ytterst viktig at holderen/støtteflensen havner riktig i skjæreutstyrets sentrumshull. Feil montert skjæreutstyr kan forårsake alvorlig og/eller livsfarlig personskade.



⚠ ADVARSEL: Skjæreutstyr må ikke under noen omstendigheter brukes uten at godkjent beskyttelse er montert. Se delen **TEKNISKE DATA**. Hvis feil eller defekt vern er montert, kan dette forårsake alvorlig personskade.

VIKTIG: For å få lov til å bruke gressklinge må maskinen være utstyrt med korrekt styre, bladbeskyttelse og sele.

Montering av bladbeskyttelse, gressklinge og gresskniv

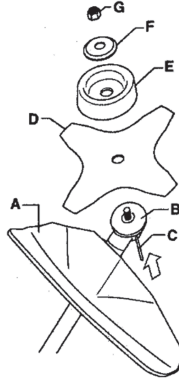

1. Klingevernet/kombivernet (A) hektes fast i festet på riggrøret og festes med 1 skruer.

FORSIKTIG! Bruk anbefalt bladbeskyttelse. Se delen Tekniske data.

2. Monter medbringeren (B) på den utgående akselen.
3. Vri rundt klingeakselen til ett av hullene i medbringeren stemmer overens med tilsvarende hull i girhuset.
4. Før låsepinnen (C) inn i hullet slik at akselen låses.
5. Plasser klingene (D), støttekoppen (E) og støtteflensen (F) på den utgående akselen.
6. Monter mutteren (G). Mutteren trekkes til med et moment på 35-50 Nm (3,5-5 kpm). Bruk pipenøkkelen i verktøysettet. Hold i nøkkelenes skaft så nær bladbeskyttelsen som mulig. Mutteren trekkes til når nøkkelen føres mot rotasjonsretningen (MERK: venstreggenet).

Montering av trimmerbeskyttelse og trimmerhode

1. Monter trimmerskjerm (A) til arbeid med trimmerhode. Trimmerskjermen/kombivernet hektes på festet på riggrøret og festes med 1 skruer (L).

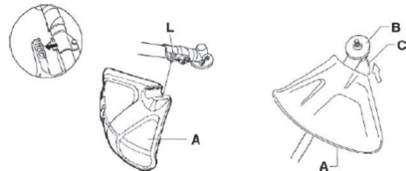

2. Monter medbringeren (B) på den utgående akselen.
3. Drei riggrøret til ett av hullene i medbringeren passer med det korresponderende hullet i drevhuset.

MONTERING

4. Før låsepinnen (C) inn i hullet slik at akselen låses.
5. Skru på trimmerhodet (H) mot rotasjonsretningen.

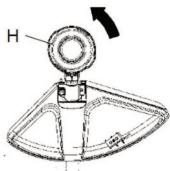

6. Demontering skjer i omvendt rekkefølge.

BRENNSTOFFHÅNDTERING

Brennstoffsikkerhet

Start aldri maskinen:

- Hvis du har sølt brennstoff på den. Tørk opp alt søl og la bensinrestene fordampe.
- Hvis du har sølt brennstoff på deg selv eller klærne dine, må du skifte klær. Vask de kroppsdelen som har vært i kontakt med brennstoff. Bruk såpe og vann.
- Hvis maskinen lekker brennstoff. Kontroller regelmessig med tanke på lekkasje fra tanklokk og brennstoffledninger.

■ Transport og oppbevaring

- Oppbevar og transporter maskin og brennstoff slik at det ikke er fare for at en eventuell lekkasje og damp kommer i kontakt med gnister eller åpen ild, for eksempel fra el-maskiner, el-motorer, elektriske kontakter/strømbrytere, eller varmekjeler.
- Ved oppbevaring og transport av brennstoff må det brukes kanner som er spesielt beregnet og godkjent for formålet.
- Ved lengre tids oppbevaring av maskinen skal brennstofftanken tømmes. Hør med nærmeste bensinstasjon om hvor du kan bli kvitt overflødig brennstoff.
- Påse at maskinen er ordentlig rengjort og at fullstendig service er utført før langtid oppbevaring.
- Skjæreutstyrets transportbeskyttelse skal alltid være montert under transport eller oppbevaring av maskinen.
- For å unngå ufrivillig start av motoren, skal alltid tennpluggetten tas av ved langtidslagring, hvis maskinen ikke er under tilsyn og ved alle servicetiltak som forekommer.
- Sikre maskinen under transport.

⚠ ADVARSEL: Vær forsiktig ved håndtering av brennstoff. Husk brann-, eksplosjons- og innåndingsfare.

Drivstoff

OBS! Maskinen er utstyrt med totaktsmotor og må alltid kjøres på en blanding av bensin og totaktsmotorolje. For å sikre riktig blandingsforhold, er det viktig at oljemengden som skal blandes måles nøyaktig. Ved blanding av små mengder brennstoff vil selv små feil i oljemengden virke kraftig inn på blandingsforholdet.

⚠ ADVARSEL: Bensin og bensindamp er svært brannfarlig og kan gi alvorlige skader ved innånding og hudkontakt. Vær derfor forsiktig ved håndtering av bensin, og sørg for god ventilasjon ved bensinhåndtering.

■ Bensin

OBS! Bruk alltid oljeblandet kvalitetsbensin (minst 90 oktan). Der miljøtilpasset bensin, såkalt alkylatbensin, er tilgjengelig, skal slik brukes.

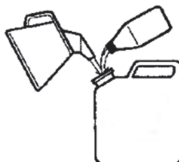

- Anbefalt laveste oktantal er 90. Hvis man kjører motoren med bensin med lavere oktantal enn 90, kan det oppstå banking. Dette medfører økt motortemperatur, som kan resultere i alvorlige motorhavarier.
- Ved arbeid med kontinuerlig høye turtall anbefales høyere oktantal.

■ Totaktsolje

- For å sikre best mulig ytelse og motorholdbarhet er Husqvarna XP-olje å foretrekke, siden den er laget spesielt for våre luftkjølte totaktsmotorer. Bruk bare helseytetisk totaktsolje av høy kvalitet når du blander brennstoff.
- Bruk aldri totaktsolje beregnet til vannkjølte påhengsmotorer, såkalt outboardolje eller båtölje (med betegnelsen TCWV).
- Bruk aldri olje beregnet på firetaktsmotorer.

Blanding

- Blandingen er 50:1.
- Bensin og olje må alltid blandes i en ren beholder som er godkjent for bensin.
- Begynn alltid med å helle i halvparten av bensinen som skal blandes. Hell deretter i hele oljemengden. Bland (rist) brennstoffblandingen. Fyll på resten av bensinen.
- Bland (rist) brennstoffblandingen omhyggelig før den fylles over på maskinens brennstofftank.

Bensin, liter	Totaktsolje, ml
4	77
8	154

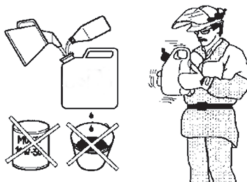

- Bland ikke brennstoff for mer enn maks. 1 måneds behov om gangen.

BRENNSTOFFHÅNDTERING

- Hvis maskinen ikke brukes over en lengre periode, skal brennstofftanken tømmes og rengjøres.

⚠ ADVARSEL: Katalysatorlyddemperen blir meget varm både ved bruk og etter stans. Dette gjelder også ved tomgangskjøring. Vær oppmerksom på brannfaren, spesielt ved håndtering i nærheten av brannfarlige stoffer og/eller gasser.

Drivstoffpåfylling

⚠ ADVARSEL: Følgende forholdsregler reduserer brannfaren:

- Det må ikke røykes eller plasseres varme objekter i nærheten av brennstoffet.
 - Fyll aldri brennstoff med motoren i gang.
 - Slå alltid av motoren og la den avkjøles noen minutter før du fyller brennstoff.
 - Åpne tanklokket sakte ved påfylling av brennstoff slik at et eventuelt overtrykk forsvinner sakte.
 - Skru dekselet godt igjen når du har fylt brennstoff.
 - Flytt alltid maskinen fra tankingsstedet før start.
- Tørk rent rundt tanklokket. Forurensninger i tankene fører til driftsforstyrrelser.
 - Påse at brennstoffet er godt blandet ved å riste beholderen før tanken fylles.

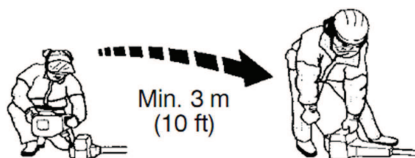

START OG STOPP

Kontroll før start

- Kontroller at det ikke har oppstått sprekker i bunnen av tennene eller ved sentrumshullet i klingene. Den vanligste årsaken til sprekke dannelse er at det har oppstått skarpe hjørner i bunnen av tennene ved filing, eller at klingene er brukt med sløve tenner. Klingene må skiftes hvis det oppdages sprekker.



- Kontroller at det ikke har oppstått sprekker i støtteflensen på grunn av slitasje eller for hard tiltrekking. Støtteflensen må skiftes hvis det oppdages sprekker.



- Se etter at låsemutteren ikke mister sin låsekraft. Mutterlåsing skal ha et låsemoment på minst 1,5 Nm. Mutterens tiltrekningsmoment skal være 35-50 Nm.



- Kontroller trimmerhodet og trimmerskjermen slik at de er uten skader og fri for sprekke dannelser. Bytt trimmerhode eller trimmerskjerm hvis de er blitt utsatt for slag eller har sprekker.

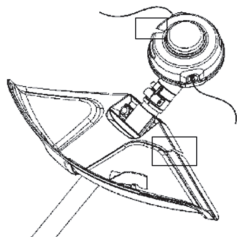

- Bruk aldri maskinen uten vern eller med defekt vern.
- Samtlige deksler skal være korrekt montert og uten feil før maskinen startes.

Start og stopp

⚠ ADVARSEL: Start aldri maskinen hvis ikke komplett kopling, kopplingsdeksel og riggrør er montert, ellers kan deler løsne og forårsake personskader. Flytt alltid maskinen fra tankingsstedet før start. Plasser maskinen på et fast underlag. Pass på at skjæreutstyret ikke kan hekte seg opp i noe. Sørg for at ikke uvedkommende oppholder seg i arbeidsområdet, da det ellers er fare for alvorlige personskader. Sikkerhetsavstanden er 15 meter.

■ Kald motor

1. Brennstoffpumpe: Trykk på brennstoffpumpens gummiblære gjentatte ganger til brennstoff begynner å fylle blæren (minst 10 ganger). Blæren behøver ikke å fylles helt.

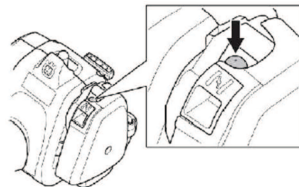

2. Choke: Still chokehendelen i choke-stilling.

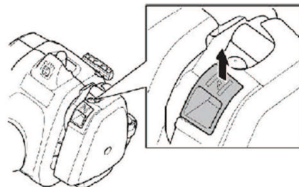

⚠ ADVARSEL: Når motoren startes med choken i chokestilling, begynner skjæreutstyret å rotere umiddelbart.

3. Trykk maskinkroppen mot bakken med venstre hånd (OBS! Ikke med foten.). Ta tak i starthåndtaket med høyre hånd og dra langsamt ut startsnoren til du merker motstand (starthakene griper inn) og trekk deretter raskt og kraftig til. Surr aldri startlinen rundt hånden.

OBS! Ikke klem på gasregulatoren mens du prøver å starte motoren.

OBS! Dra ikke startsnoren helt ut og slipp heller ikke håndtaket fra helt utdratt stilling. Dette kan skade maskinen. Trekk i tråden gjentatte ganger helt til motoren starter (eller maksimalt tre drag).

4. Hvis motoren starter eller prøver å starte, trykker du chokespaken ned til kjørestillingen.

START OG STOPP

5. Fortsett å dra bestemt i startsnoren til motoren starter.
6. Når motoren starter, må du la motoren varmes opp i 30 sekunder før du gir full gass.



■ Varm motor

1. Brennstoffpumpe: Trykk på brennstoffpumpens gummiblære gjentatte ganger til brennstoff begynner å fylle blæren (minst 10 ganger). Blæren behøver ikke å fylles helt.
2. Trekk i tråden gjentatte ganger helt til motoren starter (eller maksimalt tre drag).

■ Stopp

Stopp motoren ved å trykke inn og slippe stoppbryteren.

FORSIKTIG! Stoppekontakten går automatisk tilbake til startstilling. For å unngå ufrivillig start, må derfor tennpluggetten alltid tas av tennpluggen ved montering, kontroll og/eller vedlikehold.



ADVARSEL: Når motoren startes med choken i lukket stilling, begynner skjærestyret å rotere umiddelbart.

ARBEIDSTEKNIKK

VIKTIG!

Dette avsnittet behandler grunnleggende sikkerhetsregler for arbeid med trimmere. Når du kommer ut for en situasjon som gjør deg usikker på fortsatt bruk, skal du rådføre deg med en ekspert. Kontakt ditt serviceverksted.

Unngå all bruk som du ikke føler deg kvalifisert til!

Før bruk må du forstå forskjellen mellom skogsrydding, gressrydding og gresstrimming.

Grunnleggende sikkerhetsregler

- Pass på omgivelsene:
 - For å være sikker på at ikke mennesker, dyr eller annet kan påvirke din kontroll over maskinen.
 - For å sikre at ikke mennesker, dyr eller annet risikerer å komme i kontakt med skjæreutstyret eller løse gjenstander som slynges i vei av skjæreutstyret.

FORSIKTIG! Bruk aldri maskinen uten mulighet til å kunne påkalle hjelp ved en ulykke.

- Unngå bruk i dårlig vær, for eksempel tett tåke, kraftig regn, sterk vind, kraftig kulde osv. Å arbeide i dårlig vær er slitsomt og kan skape farlige omstendigheter, for eksempel glatt underlag, påvirkning av treets fallretning osv.
- Sørg for at du kan gå og stå sikkert. Se etter eventuelle hinder ved uventet forflytting (røtter, steiner, greiner, groper, forhøyninger osv). Vær meget forsiktig ved arbeid i skrånende terreng.



- Ved flytting skal motoren slås av. Ved lengre forflyttinger skal transportbeskyttelsen brukes.
- Sett aldri maskinen ned med motoren i gang eller mens skjæreutstyret roterer.

Det grunnleggende ved rydding

- Bruk alltid riktig utstyr.
- Ha alltid riktig innstilt utstyr.
- Følg sikkerhetsforskriftene.
- Organiser arbeidet fornuftig.
- Ha alltid fullt turtall på bladet når du setter an.
- Bruk alltid godt sløpde blader.
- Unngå saging i stein.
- Still motoren ned på tomgangsturtall etter hvert arbeidsmoment. Lengre tids full gass uten at motoren belastes kan føre til alvorlig motorskade.

⚠ ADVARSEL: Verken brukeren av maskinen eller noen andre må forsøke å trekke vekk det ryddete materialet mens motoren eller skjæreutstyret roterer, da dette kan føre til alvorlige skader. Stans motoren og skjæreutstyret og koble kablen fra tennpluggen før du tar bort materiale som har viklet seg rundt klingeakselen, da det ellers er fare for skader. Vinkelgiret kan være varmt en stund under og etter bruk. La det kjøle seg ned. Du kan få brannskår hvis du tar på det.

⚠ ADVARSEL: Se opp for gjenstander som slynges ut. Godkjent øyvern skal alltid brukes. Bøy deg aldri over skjæreutstyrets vern. Steiner, skrot o.l. kan kastes opp i øynene og forårsake blindhet eller alvorlige skader. Hold uvedkomme personer på avstand. Barn, dyr, tilskuere og hjelpere bør stå utenfor sikkerhetssonen på 15 meter. Stopp maskinen øyeblikkelig hvis noen kommer nærmere. Sving aldri maskinen rundt uten først å ha kontrollert bakover at ingen befinner seg innenfor sikkerhetssonen.

⚠ ADVARSEL: Av og til fester det seg grener eller gress mellom vern og skjæreutstyr. Stans alltid maskinen ved rengjøring.

Gressrydding med gressklinge

- Gressklinger og gresskniver må ikke brukes på treaktige stammer.
- Til alle typer av høyt eller kraftig gress brukes gressklinge.
- Gresset meies ned med pendlende bevegelser til sidene, der bevegelse fra høyre til venstre er ryddemomentet og bevegelse fra venstre til høyre er returbevegelsen. La klingen arbeide med venstre side (mellom klokken 8 og 12).

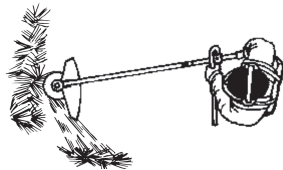

- Hvis klingen vipper noe mot venstre ved gressrydding, samles gresset i en streng som gjør oppsamlingen lettere f.eks. ved raking.
- Forsøk å arbeide rytmisk. Stå støtt med føttene fra hverandre. Flytt deg forover etter returbevegelsen og still deg støtt igjen.
- La støttekoppen ligge lett an mot bakken. Den skal beskytte klingen mot å gå i bakken.

ARBEIDSTEKNIKK

- Reduser faren for at materiale setter seg fast rundt klingene ved å følge disse reglene:
 - Arbeid alltid med full gass.
 - Unngå det nyklippede materialet under returbevegelsen.
- Stans motoren, løsne selen og plasser maskinen på bakken før du samler sammen det avvirkede materialet.

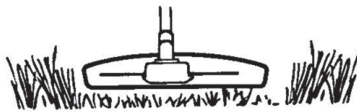

- Unngå å la trimmerhodet komme i stadig kontakt med marken under normal klipping. Slik stadig kontakt kan føre til skader og slitasje på trimmerhodet.

Gresstrimming med trimmerhode

■ Trimming

- Hold trimmerhodet like over bakken og vipp det lett. Det er enden av trimmertråden som utfører arbeidet. La trimmertråden arbeide i sin egen takt. Press aldri trimmertråden inn i materialet som skal fjernes.



- Trimmertråden fjerner lett gress og ugress inntil vegger, gjerder, trær og rabatter, men den kan også skade ømtålig bark på trær og busker, og skade gjerdestolper.
- Unngå skader på vegetasjonen ved å korte ned trimmertråden til 10-12 cm og redusere turtallet.
- Ved trimming må du bruke mindre enn full gass for at trimmertråden skal holde lenger og trimmerhodet slites mindre.

■ Renskraping

- Skrapeteknikken fjerner all uønsket vegetasjon. Hold trimmerhodet like over bakken, og vipp det ned. La enden av trimmertråden slå mot bakken rundt trær, stolper, statuer og liknende. VIKTIG! Denne teknikken øker slitasjen på trimmertråden.

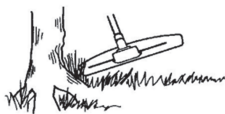

- Trimmertråden slites fortore og må mates frem oftere ved arbeid mot steiner, murstein, betong, metallgjerder osv. enn ved kontakt med trær og regjerder.

■ Kapping

- Trimmeren er ideell til å slå gresset på steder hvor det er vanskelig å komme til med en vanlig gressklipper. Hold trimmertråden parallelt med bakken ved klipping. Unngå å trykke ned trimmerhodet mot bakken, ettersom dette kan skade plenen og redskapet.

■ Feiing

- Vifteeffekten til den roterende tråden kan brukes til hurtig og enkel rengjøring. Hold trimmertråden parallelt med og over de flatene som skal feies, og før redskapet fram og tilbake.

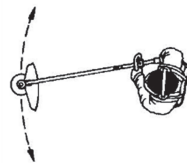

- Ved klipping og feiing bør du bruke full gass for å få et godt resultat.

⚠ ADVARSEL: Verken operatøren av maskinen eller noen andre må forsøke å fjerne avkuttet materiale mens motoren går eller trimmertråden roterer, siden det kan forårsake alvorlig skade. Stans motoren og trimmerhodet og koble kablen fra tennpluggen før du tar bort materiale som har viklet seg rundt drivakselen, da det ellers er fare for skader. Vinkelgiret kan være varmt en stund under og etter bruk. La det kjøle seg ned. Du kan få brannskader hvis du tar på det.

⚠ ADVARSEL: Se opp for gjenstander som slynges ut. Bruk alltid vernebriller. Bøy deg aldri over skjæreutstyrets vern. Steiner, skrot o.l. kan kastes opp i øynene og forårsake blindhet eller alvorlige skader.

⚠ ADVARSEL: Hold uvedkomme personer på avstand. Barn, dyr, tilskuere og hjelpere bør stå utenfor sikkerhetssonen på 15 meter. Stopp maskinen øyeblikkelig hvis noen kommer nærmere.

VEDLIKEHOLD

Maskinens levetid kan forkortes og risikoen for ulykker kan øke dersom vedlikehold av maskinen ikke utføres på riktig måte og dersom service og/eller reparasjoner ikke er fagmessig utført. Hvis du trenger ytterligere informasjon, vennligst kontakt nærmeste autoriserte servicesenter.

Sikkerhet for apparat og vedlikehold

Koble fra tennpluggen før du utfører vedlikehold, med unntak av forgasserjusteringer.

⚠ ADVARSEL: Start aldri maskinen hvis ikke komplett kopling, kopplingsdeksel og riggrør er montert, ellers kan deler løsne og forårsake personskader.

Forgasser

■ Funksjon

Forgasseren styrer motorens turtall via gassregulatoren. I forgasseren blandes luft/brennstoff.

T-skruen regulerer gassregulatorens stilling på tomgang. Hvis T-skruen skrues med klokken, får man høyere tomgangsturtall, og skrues den mot klokken, får man lavere tomgangsturtall.

■ Grunninnstilling

Ved prøvekjøring på fabrikk grunninnstilles forgasseren. Finjusteringen må foretas av en fagkyndig person.

⚠ ADVARSEL: Skjæreutstyret kan rotere under justering av forgasseren. Ha på deg verneutstyr og følg alle sikkerhetsinstruksjoner. Pass på at skjæreutstyret slutter å rotere når motoren går på tomgang. Når enheten er slått av, må du kontrollere at skjæreutstyret har stanset før enheten settes ned.

FORSIKTIG! Hvis skjæreutstyret roterer på tomgang, skal T-skruen vrís mot klokken til skjæreutstyret stanser.

Anbefalt tomgangsturtall:

Se delen Tekniske data.

Anbefalt maks. ruseturtall:

Se delen Tekniske data.

■ Finjustering av tomgang T

Juster tomgangsturtallet med tomgangsskruen T hvis omjustering blir nødvendig. Vri først T-skruen med klokken til skjæreutstyret begynner å rotere. Vri deretter skruen mot klokken til skjæreutstyret stanser. Et korrekt justert tomgangsturtall er oppnådd når motoren går jevnt hele tiden. Det bør også være en god margin til det turtall der skjæreutstyret begynner å rotere.

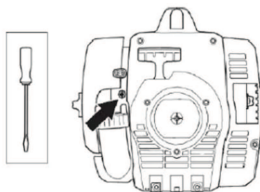

⚠ ADVARSEL: Hvis tomgangsturtallet ikke kan justeres slik at skjæreutstyret står stille, kontakter du ditt serviceverksted. Bruk ikke maskinen før den er korrekt innstilt eller reparert.

Lyddemper

FORSIKTIG! Lyddemperen er utstyrt med en katalysator for å redusere mengden skadelige stoffer i eksosen.

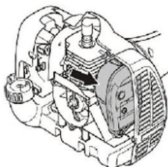

(Startmotorhuset fjernet for illustrasjon)

Lyddemperen er utformet for å dempe lydnivået og for å lede avgassene bort fra brukeren. Avgassene er varme og kan inneholde gnister som kan forårsake brann hvis gassene rettes mot et tørt og brennbart materiale.

Lyddemperen på denne maskinen er utstyrt med en gnistskjerm. Skjermen bør sjekkes og om nødvendig rengjøres av et serviceverksted. Hvis skjermen er skadet, må den skiftes ut.

Hvis skjermen ofte er tettet igjen, kan dette være et tegn på at katalysatorens funksjon er nedsatt. Kontakt serviceforhandleren når lyddemperen trenger kontroll. Maskinen overopphetes hvis skjermen er tett, med skader på sylindere og stempel som følge.

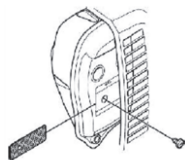

OBS! Du må aldri bruke en maskin som har en defekt eller løs lyddemper. Forsikre deg om at boltene som fester lyddemperen, sitter godt fast.

VEDLIKEHOLD

⚠ ADVARSEL: Katalysatorlyddemperen blir meget varm både under bruk og etter stopp. Dette gjelder også tomgangskjøring. Berøring kan gi brannskader på huden. Vær oppmerksom på brannfaren!

⚠ ADVARSEL: Lyddemperen inneholder kjemikalier som kan være kreftfremkallende. Unngå kontakt med disse elementene dersom lyddemperen blir skadd.

⚠ ADVARSEL: Motorens avgasser inneholder karbonmonoksid som kan forårsake karbonmonoksidforgiftning. Du må ikke starte eller kjøre maskinen innendørs eller på steder med dårlig ventilasjon. Motorens avgasser er varme og kan inneholde gnister som kan forårsake brann. Start derfor aldri maskinen innendørs eller i nærheten av lettantennelig materiale!

Tennplugg

Tennpluggens stand påvirkes av:

- feil innstilt forgasser
- en feilaktig oljeblanding i brennstoffet (for mye eller feil olje)
- tilsmusset luftfilter

Disse faktorene gir belegg på tennpluggenes elektroder og kan forårsake driftsforstyrrelser og startvansker.

Hvis maskinens effekt er for lav, maskinen er vanskelig å starte eller tomgangen er urolig, må du alltid kontrollere tennpluggen først før andre tiltak iverksettes.

Hvis tennpluggen har mye belegg, må du rengjøre den og samtidig kontrollere at elektrodeavstanden er 0,6 mm. Tennpluggen bør skiftes etter omtrent en måneds drift eller om nødvendig tidligere.

0.024 inch (0.6 mm)

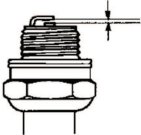

OBS! Bruk alltid anbefalt type tennplugg. Feil tennplugg kan ødelegge stempel/sylinder.

Luftfilter

Luftfilteret må rengjøres regelmessig for støv og smuss for å unngå:

- forgasserforstyrrelser
- startproblemer

- dårligere effekt
- unødvendig slitasje på motorens deler
- unormalt høyt brennstofforbruk

Rengjør luftfilteret etter 25 timers drift, oftere hvis maskinen brukes under forhold med usedvanlig mye støv.

■ Rengjøring av luftfilteret

Demonter luftfilterdekselet og ta ut filteret. Vask det rent i varmt såpevann. Skyll grundig. Se etter at filteret er tørt før det monteres igjen.

Et filter som har vært mye brukt kan aldri bli fullstendig rent. Derfor må det skiftes med jevne mellomrom. Et skadet luftfilter må alltid skiftes.

Vinkelgir

Vinkelgiret leveres fra fabrikken fylt med en passende mengde fett. Før maskinen tas i bruk bør man likevel kontrollere at giret er 3/4 fylt med fett. Bruk spesialfett. Smøremiddelet i girhuset trenger normalt ikke fornyes bortsett fra ved eventuelle reparasjoner.

Filing av gresskniv og gressklinge

⚠ ADVARSEL: Stans alltid motoren før du foretar arbeid på skjæreutstyret. Dette fortsetter å rotere også etter at gassregulatoren er sluppet. Kontroller at skjæreutstyret har stanset helt, og ta ledningen av tennpluggen før du begynner noe arbeid på det.

- Se skjæreutstyrets emballasje for korrekt filing.
- Klingene og kniven files med en enkelgradet flatfil.
- Fil alle eggene like mye for å beholde balansen.

⚠ ADVARSEL: Kasser alltid et blad som er bøyd, skjevt, sprukket, revnet eller skadet på en eller annen måte. Forsøk aldri å rette ut et skjevt blad for ny bruk. Bruk bare foreskrevne originalblader.

Vedlikeholdsskjema

Under følger en liste over det vedlikehold som skal utføres på maskinen. De fleste av punktene er beskrevet i avsnittet Vedlikehold. Brukeren må kun utføre det vedlikeholds- og servicearbeidet som beskrives i denne bruksanvisningen. Mer omfattende inngrep skal utføres av et autorisert serviceverksted.

■ Ukentlig vedlikehold:

- Rengjør maskinen utvendig.
- Kontroller at gassregulatorsperren og gassregulatoren fungerer sikkert.
- Kontroller at stoppbryteren fungerer.
- Kontroller at skjæreutstyret ikke roterer på tomgang.
- Rengjør luftfilteret. Skift om nødvendig.
- Kontroller at trimmerskjermen ikke er skadet eller har sprekker. Skift trimmerskjermen hvis den er blitt utsatt for slag eller har sprekker.
- Kontroller at trimmerhodet er uskadd og uten sprekker. Skift trimmerhodet om nødvendig.
- Kontroller at skjæreutstyrets låsemutter er trukket ordentlig til.
- Kontroller at skruer og mutre er trukket til.
- Kontroller at det ikke er noen brennstofflekkasje fra motor, tank eller brennstoffledninger.

■ Månedlig vedlikehold:

- Kontroller startapparat med snor.

■ Årlig vedlikehold:

- Rengjør tennpluggen utvendig. Ta den ut og kontroller elektrodeavstanden. Juster avstanden til 0,6 mm, eller skift tennplugg. Påse at tennpluggen har såkalt radiostøyfilter.
- Rengjør utsiden av forgasseren og området rundt den.
- Kontroller at vinkelgiret er 3/4 fylt med smøremiddel. Etterfyll om nødvendig med spesialfett.
- Kontroller at bensinfilteret ikke er forurenset eller at bensinlangen har sprekker eller andre defekter. Skift om nødvendig.
- Kontroller alle kabler og forbindelser.
- Kontroller kopling, koplingsfjærer og koplingstrommel for slitasje. Skift om nødvendig hos autorisert serviceverksted.
- Skift tennplugg. Påse at tennpluggen har såkalt radiostøyfilter.
- Rengjør eller skift lydtemperens gnistfangernett.

TEKNISKE DATA

Motor

Sylindervolum, cm ³	28
Sylinderdiameter, mm	35
Slaglengde, mm	28,7
Tomgangsturtall, o/min	2800-3200
Anbefalt maks. ruseturtall, o/min	11000
Turtall på utgående aksel, o/min	8000
Maks. motoreffekt i henhold til ISO 7293, kW	0,8
Katalysatorlyddemper	Ja
Turtallsregulert tenningsystem	Ja

Tenningsystem

Tennplugg	NGK BPMR6A
Elektrodeavstand, mm	0,6

Brennstoff-/smøresystem

Brennstofftankens kapasitet, cm ³	343
--	-----

Vekt

Vekt uten brennstoff, skjæreutstyr og vern, kg	5,21
--	------

Støyutslipp (se merknad 1)

Lydeffektnivå, målt dB(A)	106
Lydeffektnivå, garantert L _{WA} dB(A)	114

Lydnivåer (se merknad 2)

Ekvivalent lydtrykksnivå ved brukerens øre, målt etter EN/ISO 11806 og ISO 22868, dB(A)

Utstyrt med gressklinge (original)	94
Utstyrt med trimmerhode (original)	95

Vibrasjonsnivåer (se merknad 3)

Ekvivalente vibrasjonsnivåer (a_{nv,eq}) i håndtak, målt i henhold til EN ISO 11806 og ISO 22867, m/s²

Utstyrt med gressklinge (original) venstre/høyre	4,21 / 4,23
Utstyrt med trimmerhode (original) venstre/høyre	5,89 / 4,61

Merknad 1: Utslipp av støy til omgivelsene målt som lydeffekt (L_{WA}) samsvarer med EF-direktiv 2000/14/EF. Rapporterte lydeffektnivåer for maskinen er målt med det originale skjæreutstyret som gir høyest nivå. Forskjellen mellom garantert og målt lydeffekt er at garantert lydeffekt også omfatter spredning i måleresultatet og variasjoner mellom forskjellige maskiner av samme modell, i henhold til direktivet 2000/14/EF.

Merknad 2: Rapporterte data for ekvivalent lydtrykksnivå for maskinen har en typisk statistisk spredning (standard avvik) på 1 dB(A).

Merknad 3: Rapporterte data for ekvivalent vibrasjonsnivå har en typisk statistisk spredning (standard avvik) på 1 m/s².

Modell 129RJ (M10 LH spindelgjenger) – sentrumshull i blader/kniver Ø 25,4 mm

Godkjent tilbehør	Type	Skjæreutstyr/skjerm, delenr.
Gressklinge/gresskniv	Gress 255-4 1" (Ø 250 4-tannet)	504001303 / 580446606
Trimmerhode	T25 (Ø 2,4–2,7 mm linje)	537338306 / 580446606

SAMSVARSERKLÆRING

Utsteders navn: Husqvarna AB, SE-561 82 Huskvarna, Sverige, tlf: +46-36-146500.

Husqvarna AB tar eneansvar for formålet med denne erklæringen: Trimmer og/eller buskrydder, plattform(ene) A05328CSHV som representerer modellen 129RJ fra 2014-serienummer og fremover.

Plattformnummeret og modellnummeret står oppgitt i klar tekst på typeskiltet sammen med året, med etterfølgende serienumre.

Formålet med erklæringen slik det er beskrevet over, samsvarer med kravene i rådsdirektivene:

- 2006/42/EF "angående maskiner" 17. mai 2006
- 2004/108/EF "angående elektromagnetisk kompatibilitet" 15. des. 2004
- 2000/14/EF "angående utslipp av støy til omgivelsene" 8. mai 2000

I samsvar med tillegg V står de oppgitte lydverdiene oppført i det tekniske databladet i bruksanvisningen.

Følgende standarder er blitt tillempet:

EN ISO 12100:2010, EN ISO 11806-1:2011, ISO 14982:1998, CISPR 12:2007

TUV Rheinland N.A. har utført en frivillig typekontroll på vegne av Husqvarna AB og har utstedt AM72140165, som bekrefter at en utstyrstype er i overensstemmelse med EF-direktiv 2006/42/EF om maskiner. Dette sertifikatet gjelder for alle produksjonssteder og opprinnelsesland, slik det står oppgitt på produktet. Vedlagte gresstrimmer og/eller buskrydder er i samsvar med det eksemplaret som undergikk undersøkelsen.

Signert på vegne av: Husqvarna AB, Huskvarna, Sverige, 27.12.2013.



Ronnie E. Goldman, Director of Engineering. (Autorisert representant for Husqvarna AB og ansvarlig for teknisk dokumentasjon.)



VAROITUS Tämän laitteen moottorin pakokaasut sisältävät kemikaaleja, joiden Kalifornian osavaltion viranomaiset tietävät aiheuttavan syöpää ja sikiövaurioita tai muita hedelmällisyyteen vaikuttavia haittoja.

Ennen käynnistystä on huomioitava seuraavaa:

Lue käyttöohje huolellisesti.



VAROITUS Koneen alkuperäistä rakennetta ei missään tapauksessa saa muuttaa ilman valmistajan lupaa. Käytä aina alkuperäisiä varaosia. Hyväksymättömien muutosten ja/tai lisävarusteiden käyttö voi aiheuttaa käyttäjälle tai muille vakavia vahinkoja tai kuoleman.



VAROITUS Raivaussaha, ruohoraivuri tai trimmeri voi virheellisesti tai huolimattomasti käytettynä olla vaarallinen työväline, joka saattaa aiheuttaa käyttäjälle tai sivullisille vakavia vammoja tai kuoleman. On erittäin tärkeää, että luet ja ymmärrät tämän käyttöohjeen sisällön.



VAROITUS Pitkäaikainen altistuminen melulle saattaa aiheuttaa pysyviä kuulovammoja. Käytä siksi aina hyväksytyjä kuulonsuojaimia.

Kehitämme jatkuvasti tuotteitamme ja pidätämme siksi itsellämme oikeuden muuttaa tuotteiden muotoa ja ulkonäköä ilman ennakoilmoitusta.

SYMBOLIEN SELITYKSET

Tunnukset

! **VAROITUS: Raivaussahat, ruohoraivurit ja trimmerit voivat olla vaarallisia. Huolimaton tai virheellinen käyttö saattaa aiheuttaa vakavia vammoja tai kuoleman.**

Lue käyttöohje huolellisesti ja varmista, että ymmärrät sen sisällön, ennen kuin alat käyttää konetta.

Käytä aina teräskärkisiä jalkineita, joissa on luistamaton pohja, sekä vartalonmyötäisiä vaatteita, paksukankaisia pitkiä housuja ja pitkähihaista takkia, liukumattomia käsineitä, suojalaseja (esim. huurtumattomat, ilmastoitunut suojalasit tai kasvosuojus), hyväksyttyä turvakypärää sekä kuulosuojaimia (korvatulpat tai äänenvaimennin).

Pitkät hiukset on sidottava kiinni (turvallisuuden vuoksi).

Koneen käyttäjän on varmistettava, että ihmiset ja eläimet ovat aina vähintään 15 metrin päässä koneesta.

Varo sinkoutuvia esineitä ja kimmokkeita.

Vetoakselin enimmäisnopeus, r/min

Ruohoterällä varustetut koneet voivat sinkoutua voimakkaasti sivulle, jos terä osuu johonkin kiinteään esineeseen. Terä pystyy katkaisemaan käden tai jalan. Pidä aina kaikki ihmiset ja eläimet vähintään 15 metrin päässä koneesta.



Nuolimerkit, jotka rajaavat kahvakiinnikkeen kiinnityspaikan.



Äänenpainetaso 7,5 metrimessä Australian lainsäädännön mukaisesti.



Melupäästöt ympäristöön Euroopan yhteisön direktiivin mukaisesti. Koneen päästöt ilmoitetaan osiossa Tekniset tiedot ja arvokilvessä.



Tämä tuote täyttää voimassa olevan CE-direktiivin vaatimukset.



Tämä tuote täyttää sovellettavissa olevien EAC-direktiivien vaatimukset.



Tämä tuote on Australian sähkömagneettista yhteensopivuutta (EMC) koskevien säännösten mukainen.



Käytä liijyöntä bensiiniä ja kaksitahtijä sekoitusseosteella 50:1 (2 %).

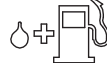

Muita koneen tunnuksia/tarroja tarvitaan tietyillä markkina-alueilla ilmaisemaan erityisiä sertifiointivaatimuksia.

OSIEN NIMITYKSET

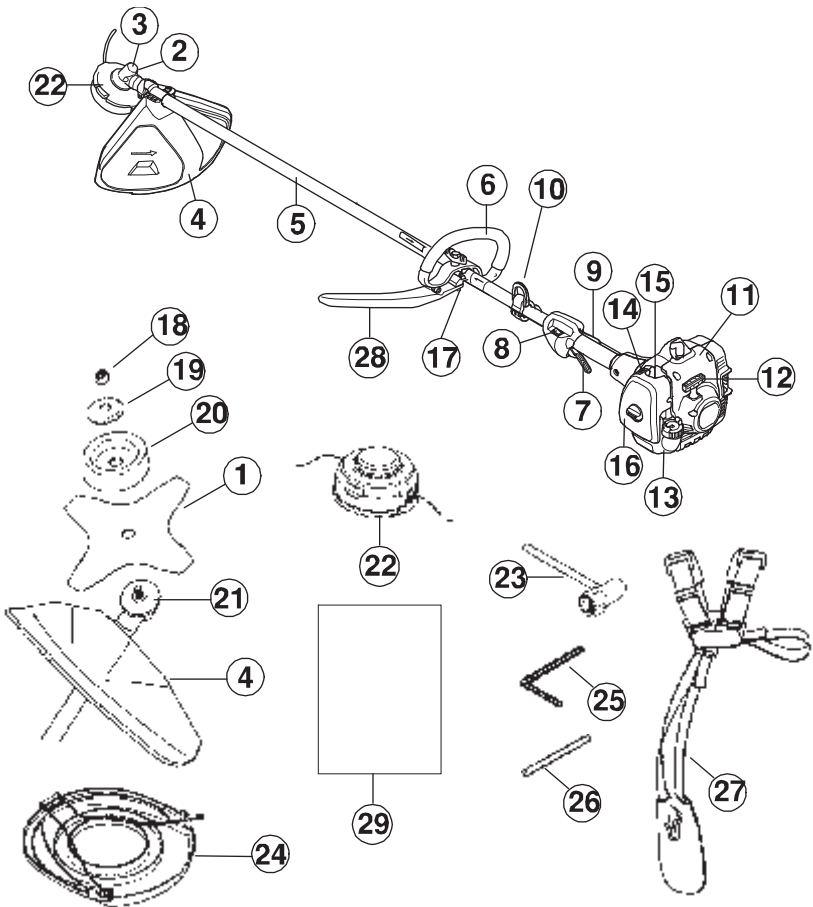

Osien nimitykset

1. Terä
2. Voiteluaineen täyttöaukko
3. Kulmavaihte
4. Terälaitteen suojus
5. Runkoputki
6. Kahva
7. Kaasuliipaisin
8. Pysäytin
9. Kaasuliipaisimen varmistin
10. Valjaiden kiinnike
11. Sylinterikotelo
12. Käynnistyskahva
13. Polttoainesäiliö
14. Rikastin
15. Polttoainepumppu
16. Ilmansuodattimen kotelo
17. Kahvan säätö
18. Lukitusmutteri
19. Tukilaippa
20. Tukikuppi

21. Vääntiö
22. Siimapää
23. Hylsyavain
24. Kuljetussuojus
25. Kuusiokoloavain
26. Lukkotappi
27. Valjaat
28. J-tangon kokoonpano
29. Käyttöohjekirja

YLEISET TURVAOHJEET

Tärkeää

- Raivaussaha, ruohoraivuri tai trimmeri voi virheellisesti tai huolimattomasti käytettyinä olla vaarallinen työväline, joka saattaa aiheuttaa käyttäjälle tai sivullisille vakavia vammoja tai kuoleman. On erittäin tärkeää, että luet ja ymmärrät tämän käyttöohjeen sisällön.
- Kone on tarkoitettu ainoastaan ruohontrimmaukseen, ruohonraivaukseen ja/tai metsänraivaukseen.
- Ainoat lisälaitteet, joita tämän moottorisyksikön kanssa saa käyttää, ovat luvussa TEKNISET TIEDOT suosittelimamme terälaitteet.
- Älä koskaan käytä konetta, jos olet väsynyt tai nauttinut alkoholia tai lääkkeitä, jotka voivat vaikuttaa näkökykyysi, harkintakykyysi tai kehosi hallintaan.
- Älä koskaan käytä konetta äärimmäisissä ilmasto-olosuhteissa, kuten kovassa pakkasessa tai erittäin lämpimässä ja/tai kosteassa ilmastossa.
- Käytä henkilökohtaisia suojaruuvareita. Katso osikon Henkilökohtainen suojaruuvareita alla annetut ohjeet.
- Älä koskaan käytä konetta, jota on muutettu niin, ettei sen rakenne enää ole alkuperäinen.
- Älä koskaan käytä viallista konetta. Noudata tässä käyttöohjeessa annettuja kunnossapito-, tarkastus- ja huolto-ohjeita. Tiedot kunnossapito- ja huoltotyöt on annettava koulutettujen ja pätevien asiantuntijoiden tehtäväksi. Katso ohjeet kohdasta KUNNOSSAPITO.
- Kaikkien koteloiden ja suojusten on oltava asennettuina ennen käynnistystä. Varmista, että sytytystulpan suojuus ja johto ovat ehjiä. Sähköiskun vaara.
- Koneen käyttäjän on huolehdittava siitä, että ihmiset ja eläimet ovat työn aikana vähintään 15 metrin päässä koneesta. Kun useampia ihmisiä työskentelee samalla alueella, turvaetäisyyden on oltava vähintään 15 metriä.

VAROITUS Kone muodostaa käytön aikana sähkömagneettisen kentän. Tämä kenttä saattaa joissain tilanteissa häiritä aktiivisten tai passiivisten lääketieteellisten implanttien toimintaa. Vakavien tai kohtalokkaiden onnettomuuksien ehkäisemiseksi **nehoitamme lääketieteellisiä implantteja käyttäviä henkilöitä neuvottelemaan lääkäriin ja lääketieteellisen implantin valmistajan kanssa ennen koneen käyttämistä.**

VAROITUS Vääränlaisen terälaitteen tai väärin teroitettun terän käyttäminen voi lisätä onnettomuuksien vaaraa.

VAROITUS Älä anna koskaan lasten käyttää konetta tai oleskella sen läheisyydessä. Koska koneessa on jousipalautteinen pysäytyskosketin ja se voidaan käynnistää käynnistyskahvasta alhaisella nopeudella ja voimalla, myös pienten lasten voima voi tietyissä olosuhteissa riittää koneen käynnistämiseen. Se voi johtaa vakaviin henkilövahinkoihin. Irrota sen vuoksi sytytystulpan suojuus aina, kun kone on ilman valvontaa.

Henkilökohtainen suojaruuvareita

VAROITUS Konetta käytettäessä on aina pidettävä hyväksytyjä henkilökohtaisia suojaruuvareita. Henkilökohtaiset suojaruuvareit eivät poista tapaturmien vaaraa, mutta lieventävät vaurioita onnettomuusutilanteissa. Pyydä jälleenmyyjältä apua ruuvareiden valinnassa.

VAROITUS Tarkkaile aina varoitusmerkkejä ja -huutoja kuulonsuojaimia käytettäessä. Riisu kuulonsuojaimet välittömästi moottorin pysäytyksen jälkeen.

■ Kypärä

Kypärää on käytettävä, jos raivattavat oksat ovat yli 2 metrin korkuisia.



■ Kuulonsuojaimet

Käytä riittävän tehokkaasti vaimentavia kuulonsuojaimia.



■ Suojalasit

Hyväksytyviä silmiensuojaimia on aina käytettävä. Visiiriä käytettäessä on käytettävä myös hyväksytyjä suojalaseja. Hyväksytyjen suojalasi on täytettävä Euroopassa EN 166 -standardin, Yhdysvalloissa ANSI Z87 -standardin ja Kanadassa CSA Z94 -standardin vaatimukset.

YLEISET TURVAOHJEET



■ Käsineet

Käytä käsineitä aina tarvittaessa, esim. terälaitetta asennettaessa.



■ Saappaat

Käytä luistamattomia ja tukevia saappaita.



■ Vaatetus

Käytä lujasta materiaalista valmistettuja vaatteita ja vältä liian löysiä vaatteita, jotka helposti tarttuvat pensaisiin ja oksiin. Käytä aina lujia pitkiä housuja. Älä pidä koruja, sortseja tai sandaaleja. Älä myöskään kulje paljain jaloin. Kiinnitä hiukset siten, etteivät ne ulotu hartioiden alapuolelle.

■ Ensiapulaukku

RAIVAUSSAHAN, RUOHORAIVURIN TAI TRIMMERIN KÄYTTÄJIEN ON PIDETTÄVÄ MUKANAAN ENSIAPULAUKKUA.



Koneen turvalaitteet

Tässä osassa kerrotaan koneen turvalaitteista ja niiden toiminnasta sekä annetaan tarkastus- ja kunnossapito-ohjeet, joilla varmistetaan laitteiden toimivuus. Katso luvusta KONEEN OSAT, missä nämä laitteet sijaitsevat koneessasi.

Koneen käyttöikä voi lyhentyä ja onnettomuusriski kasvaa, jos koneen kunnossapitoa ei suoriteta oikealla tavalla ja jos huoltoa ja/tai korjauksia ei tehdä ammattitaitoisesti. Jos tarvitset lisäohjeita, ota yhteys huoltokorjaamoon.

TÄRKEÄÄ! Kaikki koneen huolto- ja korjaustyöt vaativat erikoiskoulutusta. Tämä koskee erityisesti koneen turvalaitteita. Jos koneessa havaitaan puutteita alla luetelluissa tarkastuksissa, on sinun otettava yhteys huoltoliikkeeseen. Hankkimalla tuotteen meiltä varmistat, että saat sille ammattimaisen korjauksen ja huollon. Jos ostat koneen muusta kuin huollot suorittavasta ammattiliikkeestä, pyydä myyjää neuvomaan lähin huoltoliike.

VAROITUS Älä koskaan käytä konetta, jonka turvalaitteet ovat vialliset.

Noudata tässä osiossa annettuja hallinta-, kunnossapito- ja huolto-ohjeita. Jos koneessasi ilmenee tarkastettaessa puutteita, se on toimitettava huoltoliikkeeseen korjattavaksi.

■ Kaasuliipaisimen varmistin

Kaasuliipaisimen varmistimen tarkoituksena on estää tahaton kaasuliipaisimen käyttö. Kun varmistinta (A) painetaan (tartuttaessa kiinni kahvasta), kaasuliipaisin (B) vapautuu. Kun ote kahvasta irrotetaan, palautuvat sekä kaasuliipaisin että varmistin lähtöasentoonsa. Se tapahtuu kahdella toisistaan riippumattomalla palautusjousijärjestelmällä. Lähtöasennossa kaasuliipaisin on siis aina lukittuna joutokäynnille.

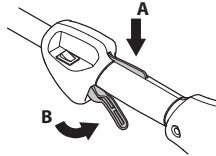

Tarkista, että kaasuliipaisin on lukittu joutokäyntiasentoon, kun kaasuliipaisimen varmistin on lähtöasennossaan.

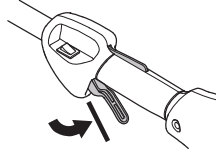

Paina kaasuliipaisimen varmistin sisään ja tarkista, että se palautuu lähtöasentoonsa, kun se vapautetaan.

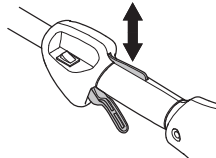

Tarkasta, että kaasuliipaisin ja varmistin liikkuvat kevyesti ja että niiden palautusjouset toimivat.

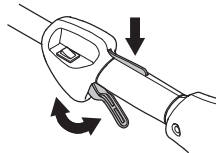

Katso otsikon Käynnistys alla annetut ohjeet. Käynnistä kone ja anna täysi kaasuu. Löysää kaasuliipaisin ja tarkasta, että terälaitte pysähtyy ja pysyy liikkumattomana. Jos terälaitte pyörii kaasuliipaisimen ollessa joutokäyntiasennossa, on

YLEISET TURVAOHJEET

kaasuttimen joutokäyntisäätö tarkastettava. Katso ohjeet kohdasta KUNNOSSAPITO.

■ Pysäytin

Tarkista, että moottori sammuu, kun painat pysäytyskytkintä ja vapautat sen.

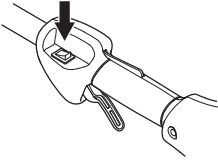

■ Terälaitteen suojus

Tämä suojus on tarkoitettu estämään irtonaisia esineitä sinkoutumasta käyttäjää kohti. Suojus estää myös käyttäjää koskettamasta terälaitteeseen.

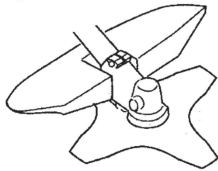

Tarkasta, että suojus on ehjä ja ettei siinä ole halkeamia. Vaihda suojus, jos siihen on kohdistunut iskuja tai siinä on halkeamia.

Käytä aina ko. terälaitteelle suositeltua teräsuojusta. Katso kohta **TEKNISET TIEDOT**.

VAROITUS Terälaitetta ei saa missään olosuhteissa käyttää ilman, että hyväksyty suojus on asennettu. Katso kohta **TEKNISET TIEDOT**. Jos terään asennetaan väärä tai viallinen teräsuojus, se voi aiheuttaa vakavan tapaturman.

Väärin kelatun trimmerin siiman tai väärän terälaitteen käyttö lisää tärinää.

VAROITUS Liiallinen altistuminen tärinöille saattaa aiheuttaa verisuoni- tai hermovaurioita verenkiertohäiriöistä kärsiville henkilöille. Hakeudu lääkäriin, jos havaitset oireita, jotka voivat liittyä liialliseen tärinöille altistumiseen. Esimerkkejä tällaisista oireista ovat puutumisen, tunnottomuus, kutina, pistely, kipu, voimattomuus tai heikkous sekä ihon värin tai pinnan muutokset. Näitä oireita esiintyy tavallisesti sormissa, käsissä tai ranteissa. Nämä vaarat voivat kasvaa alhaisissa lämpötiloissa.

■ Valjaiden pikavapautusmekanismi

Valjaiden etupuolella on helppokäyttöinen pikavapautusmekanismi sellaisten hätätilanteiden

varalta, joissa koneesta ja valjaista on päästävä irti nopeasti.

Katso ohjeet otsikon Valjaiden säätö alta.

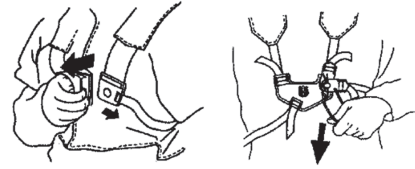

Tarkasta, että valjaiden hinnat on asetettu oikein. Kun valjaat ja kone on säädetty, tarkasta, että valjaiden pikavapautusmekanismi toimii.

■ Äänenvaimennin

Äänenvaimennin vaimentaa äänitasoa ja ohjaa pakokaasut käyttäjästä pois päin.

HUOM! Äänenvaimentimessa on katalyysaattori, joka vähentää haitallisia pakokaasuja.

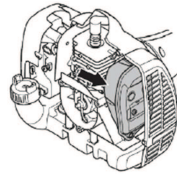

Ilmastoiltaan lämpimissä ja kuivissa maissa on tulipalojen vaara suuri. Tämän vuoksi tiettyihin äänenvaimentimiin on asennettu kipinänsammutusverkko. Tarkista, onko koneesi äänenvaimentimessa tällainen verkko.

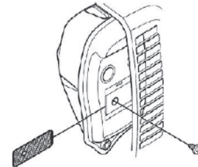

Äänenvaimentimen tarkastuksessa, kunnossapidossa ja huollossa on tärkeä noudattaa annettuja ohjeita. Älä koskaan käytä konetta, jonka äänenvaimennin on rikki.

Tarkasta säännöllisesti, että äänenvaimennin on kunnolla kiinni koneessa.

VAROITUS Katalyysaattoriäänenvaimennin on erittäin kuuma sekä käytön aikana että pysäyttämisen jälkeen. Tämä koskee myös joutokäyntiä. Kosketus voi aiheuttaa palovammoja iholle. Huomioi tulipalon vaara.

YLEISET TURVAOHJEET

VAROITUS Äänenvaimennin sisältää kemikaaleja, jotka saattavat olla karsinogeenisiä. Vältä kosketusta näihin osiin, mikäli käsittelet vaurioitunutta äänenvaimenninta.

VAROITUS Moottorin pakokaasut sisältävät hiilimonoksidia, joka voi aiheuttaa häämyrkytyksen. Älä käynnistä tai käytä konetta sisätiloissa tai huonosti ilmastoidussa tilassa.

VAROITUS Moottorin pakokaasut ovat kuumia ja voivat sisältää kipinöitä jotka voivat aiheuttaa tulipalon. Älä koskaan käynnistä konetta sisätiloissa tai lähellä tulenarkaa materiaalia.

■ Lukitusmutteri

Tietyntyypisten terälaitteiden kiinnitykseen käytetään lukitusmutteriä.

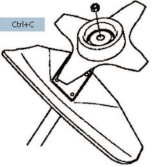

Asennettaessa, kiristä mutteri terälaitteen pyörimissuuntaa vastaan. Irrottaessa, irrota mutteri terälaitteen pyörimissuuntaan. (Mutterissa on vasenkätinen kierre.) Kiristä mutteri hylsyavaimella.

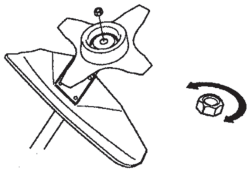

Lukitusmutterin nailonlukitus ei saa olla niin kulunut, että sitä voi ruuvata käsin. Lukituksen on kestävä vähintään 1,5 Nm (1,1 ft lb). Mutteri on vaihdettava, kun se on ruuvattu kiinni noin 10 kertaa.

Terälaite

Tässä osassa kerrotaan, miten oikealla kunnossapidolla ja oikeantyyppisillä terälaitteilla käyttämällä:

- Vähennät koneen takapotkualltiutta.
- Saat parhaan sahaustehon.
- Pidennät terälaitteen kestoikää.

TÄRKEÄÄ:

- Käytä terälaitteessa vain suosittelemamme suojusta. Katso kohta **TEKNISET TIEDOT**.

- Katso terälaitteen ohjeista trimmerin siiman kelausohjeet ja oikean siimakoon valinta.
- Pidä terän leikkuuhampaat hyvin ja oikein teroitettuina. Noudata suositukiamme. Katso myös teräpakkauksessa annetut ohjeet.
- Pidä kouru- ja säätöhampaan korkeusero oikeana. Noudata ohjeitamme ja käytä suositeltua viilausohjainta.

VAROITUS Pysäytä moottori, ennen kuin alat käsitellä terälaitetta. Varmista, että terälaite on lakannut täysin pyörimästä. Irrota johto sytytystulpasta.

VAROITUS Virheellinen terälaite tai väärin viillattu terä lisää takapotkun vaaraa.

■ Terälaite

Ruohoterä ja ruohoveitsi on tarkoitettu paksun ruohon raivaukseen.



Siimapää on tarkoitettu ruohon trimmaukseen.

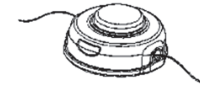

■ Perussäännöt

Käytä terälaitteessa vain suosittelemamme suojusta. Katso kohta **TEKNISET TIEDOT**.

Pidä terän leikkuuhampaat hyvin ja oikein teroitettuina. Noudata ohjeitamme ja käytä suositeltua viilausohjainta. Väärin teroitettu tai vaurioitunut terä lisää onnettomuuksien vaaraa.

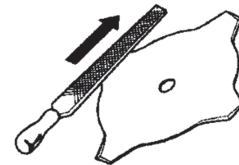

Tarkasta terälaite vaurioiden ja halkeamien varalta. Vaurioitunut terälaite on aina vaihdettava.



YLEISET TURVAOHJEET

■ Ruohoveitsen ja ruohoterän viilaus

- Katso viilausohjeet terälaitteen pakkauksesta. Terä ja veitsi viilataan yksihakuisella lattaviilalla.
- Viilaa kaikkia särmiä yhtä paljon terän tasapainon säilyttämiseksi.

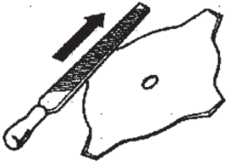

VAROITUS Hävitä aina terä, joka taipunut, vääntynyt, lohjennut, katkennut tai vioittunut muulla tavoin. Älä koskaan yritä oikaista vääntynyttä terää uudelleen käytettäväksi. Käytä vain koneelle tarkoitettuja alkuperäisteriä.

■ Siimapää

TÄRKEÄÄ: Varmista aina, että trimmerin siima kelautuu tiukasti ja tasaisesti puolan ympärille, sillä kone saattaa muuten aiheuttaa haitallista tärinää.

- Käytä vain suositeltuja terälaitteita. Katso kohta **TEKNISET TIEDOT**.
- Yleisesti ottaen pieni kone vaatii pienet siimapäät ja päinvastoin. Tämä johtuu siitä, että trimmerin siimalla raivattaessa on moottorin singottava siima säteittäisesti siimapäästä ja kestettävä myös raivattavan ruohon aiheuttama vastus.
- Myös trimmerin siiman pituudella on merkitystä. Pitkä trimmerin siima vaatii suuremman moottoritehon kuin yhtä paksu, mutta lyhyempi siima.
- Varmista, että trimmisuojuksessa oleva veitsi on ehjä. Trimmerin siima katkaistaan sillä oikeanpituiseksi.
- Trimmerin siiman käyttöikä voidaan pidentää liottamalla sitä vedessä pari vuorokautta. Siima tulee näin sitkeämmäksi ja kestää pitempään.

ASENNUS

HUOMAA: Varmista, että yksikkö kootaan oikein tämän ohjekirjan kuvien mukaisesti.

Lenkkikahvan asennus

1. Paina lenkkikahva runkoputken päälle. Huomaa, että kahva tulee asentaa varteen merkittyjen nuolien väliin.

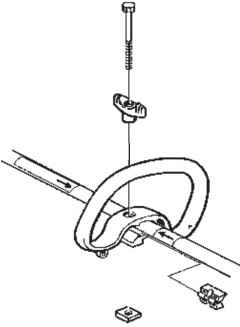

2. Työnnä välike lenkkikahvan uraan. Asenna mutteri, väännin ja ruuvi. Älä kiristä liian tiukalle.
3. Hienosäädä kahva tämän jälkeen niin, että trimmi asettuu mukavaan työasentoon. Kiristä ruuvi/väännin.

Kahvan asennus

VAROITUS: Vakavien tapaturmien välttämiseksi käytä ruuhoteriä/ruuhoveitsiä tai trimmpipäitä vain kun J-kahva on asennettu. Älä koskaan käytä koneessa sahareunaisia teriä.

VAROITUS: Huomaa, että kahva tulee asentaa varteen merkittyjen nuolien väliin.

1. Vakavien vammojen välttämiseksi kahvan suojusosa on asennettava kuvan mukaisesti siten, että käyttäjän ja pyörivän terän välillä on suojaus.

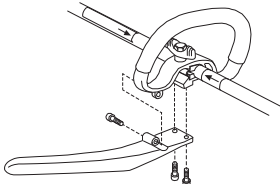

2. Säädä kahva sen jälkeen lopullisesti mukavaan työskentelyasentoon. Kiristä ruuvit tiukkaan.

Valjaiden kiinnitys

VAROITUS Ruuhoraivurin on työskenneltävä oltava aina kiinnitettyinä valjaisiin. Muussa tapauksessa et pysty käyttämään ruuhoraivuria turvallisesti. Seurauksena voi olla vahinkoja käyttäjälle tai muille henkilöille. Älä koskaan käytä valjaita, joiden pikavapautusmekanismi on vaurioitunut.

Valjaiden ja ohjaimen säädöt on tehtävä ennen laitteen käyttöä moottorin ollessa täysin sammutettuna.

■ Valjaiden kiinnikkeen kiinnitys

3. Aseta ylempi valjaiden kiinnike varren yläpuolelle ja sijoita alempi kiinnike varren alapuolelle. Kohdistu ylemmän ja alemman kiinnikkeen ruuvien reiät. Kiinnike asennetaan varressa olevan nuolen yläpuolelle (ks. kuva).

HUOMAA: Työnnä kaasuttimen johto valjaiden alemmassa kiinnikkeessä olevaan uraan ennen ruuvien kiristämistä

4. Työnnä kaksi ruuvia ruuvien reikiin
5. Kiinnitä valjaiden kiinnike kiristämällä ruuvit kuusiokoloavaimella.

■ Valjaiden sovitus

Valjaiden etupuolella on helpokäyttöinen pikavapautusmekanismi. Käytä pikavapautusmekanismia hätätilanteessa, jolloin laitteesta ja valjaista on vapauduttava nopeasti

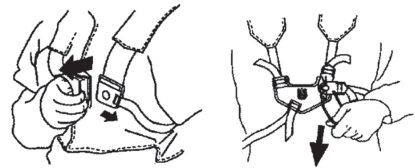

■ Tasainen hartiakuormitus

Hyvin sovitetut valjaat ja kone helpottavat huomattavasti työskentelyä.

Pue valjaat päällesi. Säädä valjaat mahdollisimman hyvään työasentoon. Kiristä lantiohinnat niin, että paino jakaantuu tasaisesti hartioille.



HUOMAA: Valjaiden kiinnikkeen paikkaa on mahdollisesti säädettävä runkoputkessa, jotta laite on kunnolla tasapainossa.



■ Oikea korkeus

Sääda valjaat niin, että terälaitte on maanpinnan suuntaisesti.



■ Oikea tasapaino

Anna terälaitteen levätä kevyesti maata vasten. Jos käytetään ruohoterää, se on pidettävä muutamia kymmeniä senttimetrejä maanpinnan yläpuolella, ettei se osu kiviin tai muihin vastaaviin kohteisiin. Siirrä valjaiden kiinnikettä niin, että laite on tasapainossa.

Terien ja siimapäiden asennus

- Terälaitetta asennettaessa on erittäin tärkeää, että vääntiön/tukilaipan ohjain tulee oikein terälaitteen keskireikään. Väärin asennettu terälaitte voi aiheuttaa vakavan ja/tai hengenvaarallisen tapaturman.



VAROITUS Terälaitetta ei saa missään olosuhteissa käyttää ilman, että hyväksytty suojus on asennettu. Katso kohta **TEKNISET TIEDOT**. Jos terään asennetaan väärä tai viallinen teräsuojus, se voi aiheuttaa vakavan tapaturman.

TÄRKEÄÄ: Koneessa saa käyttää ruohoterää vain, jos kone on varustettu oikealla ohjaimella, teräsuojuksella ja valjailla.

Teränsuojuksen, ruohoterän ja ruohoveitsen asennus

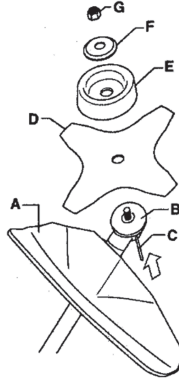

1. Teräsuojus/yhdistelmäsuojus (A) asetetaan runkoputkessa olevaan kiinnikkeeseen ja kiinnitetään yhdellä ruuvilla.

HUOM! Käytä suositeltua teränsuojusta. Katso luku **Tekniset tiedot**.

2. Asenna vääntiö (B) käyttöakselille.
3. Pyöritä teräakselia, kunnes yksi vääntiön rei'istä tulee vaihteistokotelon vastaavan reiän kohdalle.
4. Lukitse akseli työntämällä lukkotappi (C) reikään.
5. Aseta terä (D), tukikuppi (E) ja tukilaippa (F) käyttöakselille.
6. Asenna mutteri (G). Mutteri on kiristettävä momenttiin 35-50 Nm (3,5-5 kpm). Käytä työkalusarjaan kuuluvaa hylsyavainta. Pidä kiinni avaimen varresta mahdollisimman läheltä teränsuojusta. Mutteri kiristyy, kun avainta käännetään pyörimissuuntaa vastaan (HUOMAA: vasenkätinen kierre).

Trimmisuojuksen ja siimapään asennus

1. Asenna trimmisuojus (A) siimapäällä työskentelyä varten. Trimmisuojus/yhdistelmäsuojus asetetaan runkoputken kiinnikkeeseen ja kiinnitetään yhdellä ruuvilla (L).

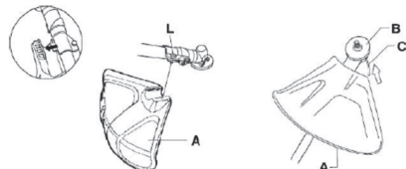

2. Asenna vääntiö (B) käyttöakselille.
3. Käännä vartta, kunnes yksi käyttölaipan rei'istä on vaihteistokotelon vastaavan reiän kohdalla.

ASENNUS

4. Lukitse akseli työntämällä lukkotappi (C) reikään.
5. Kierrä siimapää (H) kiinni pyörimissuunnan vastaiseen suuntaan.

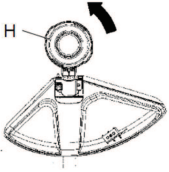

6. Irrotus tapahtuu päinvastaisessa järjestyksessä.

POLTTOAINEEN KÄSITTELY

Polttoaineturvallisuus

Älä koskaan käynnistä konetta:

- Jos olet läikyttänyt polttoainetta sen päälle. Pyyhi kaikki roiskeet pois ja anna bensiiniin jäännösten haihtua.
- Jos olet läikyttänyt polttoainetta itsesi tai vaatteidesi päälle, vaihda vaatteet. Pese ne ruuminosat, jotka ovat olleet kosketuksissa polttoaineeseen. Käytä saippua ja vettä.
- Jos koneesta vuotaa polttoainetta. Tarkasta säännöllisesti, etteivät säiliön korkki ja polttoainejohdot vuoda.

■ Kuljetus ja säilytys

- Säilytä ja kuljeta konetta ja polttoainetta niin, etteivät mahdolliset vuodot ja höyryt pääse kosketuksiin esimerkiksi sähkökoneista, sähkömoottoreista, sähkökytkimistä/katkaisimista tai lämmityskattiloista peräisin olevien kipinöiden tai avotulen kanssa.
- Polttoainetta on säilytettävä ja kuljetettava erityisesti tähän tarkoitukseen tarkoitetuissa ja hyväksytyissä astioissa.
- Ennen koneen siirtämistä pitempiaikaiseen säilytykseen, on polttoainesäiliö tyhjennettävä. Kysy lähimmältä huoltoasemalta, mihin voit toimittaa ylimääräisen polttoaineen.
- Varmista, että kone on puhdistettu hyvin ja että täydellinen huolto on tehty ennen pitkäaikaissäilytystä.
- Terälaitteen kuljetussuojuksen on aina oltava asennettuna koneen kuljetuksen tai säilytyksen aikana.
- Moottorin tahattoman käynnistymisen estämiseksi sytytystulpan suojus on irrotettava aina kun kone siirretään pitkäaikaissäilytykseen, kun kone on ilman valvontaa ja kun koneelle tehdään mitä tahansa huoltotoimenpiteitä.
- Varmista koneen kiinnitys kuljetuksen aikana.

VAROITUS Käsittele polttoainetta varovasti. Muista palo-, räjähdys- ja sisäänhengitysvaarat.

Polttoaine

HUOMIO: Kone on varustettu kaksitahtimoottorilla, jota on aina käytettävä bensiiniin ja kaksitahtimoottoriöljyn sekoituksella. Oikean seossuhteen varmistamiseksi on tärkeää mitata sekoitettava öljymäärä tarkasti. Pieniä polttoainemääriä sekoitettaessa vaikuttavat öljymäärän pienetkin virheellisyudet voimakkaasti seossuhteeseen.

VAROITUS Polttoaine ja polttoainehöyryt ovat erittäin tulenarkoja ja voivat hengitettynä ja ihokosketuksessa

aiheuttaa vakavia vahinkoja. Käsittele siksi polttoainetta varovasti ja huolehdi polttoaineen käsittelypaikan hyvästä ilmanvaihdosta.

■ Bensiini

HUOMIO: Käytä aina öljysekoitteista laatu-bensiiniä (väh. 90-oktaanista). Käytä ympäristöä säästävää bensiiniä, nk. alkylaattibensiiniä, jos sitä on saatavana.

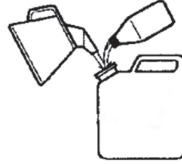

- Suositeltu alhaisin oktaaniluku on 90. Jos moottoria käytetään bensiinillä, jonka oktaaniluku on alle 90, voi seurauksena olla nk. nakutus. Jos moottoria käytetään bensiinillä, jonka oktaaniluku on alhaisempi kuin 90, voi seurauksena olla nk. nakutus. Tämä nostaa moottorin lämpötilaa, mistä voi seurata moottorivaurioita.
- Työhön, jossa konetta käytetään jatkuvasti suurilla pyörimisnopeuksilla, suositellaan suurempaa oktaanilukua.

■ Kaksitahtiöljy

- Paras mahdollinen suorituskyky ja moottorin kestävyys varmistetaan käyttämällä laitteessa ilmajähdytteisille kaksitahtimoottoreille tarkoitettua Husqvarna XP -öljyä. Kun sekoitat polttoainetta, käytä vain laadukasta täysynteetistä kaksitahtiöljyä.
- Älä koskaan käytä kaksitahtiöljyä, joka on tarkoitettu vesijähdytteisille ulkolaitamoottoreille, eli nk. outboardoil-öljyä tai laivaöljyä (nimitetään TCW:ksi).
- Älä koskaan käytä nelitahtimoottoreille tarkoitettua öljyä.

Sekoitus

- Sekoitusuhde on 50:1.
- Sekoita bensiini ja öljy aina puhtaassa bensiinille hyväksytyssä astiassa.
- Lisää aina ensin puolet sekoitettavasta bensiinistä. Lisää sen jälkeen koko öljymäärä. Sekoita (ravista) polttoaineeseosta. Lisää loput bensiinistä.
- Sekoita (ravista) polttoaineeseos huolellisesti ennen koneen polttoainesäiliön täyttämistä.

Bensiini, l (gal)	Kaksitahtiöljy, ml (oz.)
4 (1)	77 (2,6)
8 (2)	154 (5,2)

POLTTOAINEEN KÄSITTELY

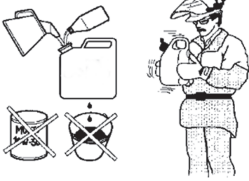

- Sekoita polttoainetta enintään 1 kuukauden tarvetta vastaava määrä.
- Jos konetta ei käytetä pitkään aikaan, on polttoainesäiliö tyhjennettävä ja puhdistettava.

VAROITUS
Katalyysattoriäänenvaimennin on erittäin kuuma sekä käytön aikana että käytön jälkeen. Tämä koskee myös joutokäyntiä. Muista tulipalon vaara erityisesti lähellä tulenarkoja aineita ja/tai kaasuja käsitellessä.

Tankkaaminen

VAROITUS Seuraavat turvatoimet vähentävät tulipalon vaaraa:

- Älä tupakoi tankattaessa äläkä aseta kuumia esineitä polttoaineen lähelle.
- Sammuta moottori aina ennen tankkaamista.
- Sammuta moottori ja anna sen jäähtyä muutaman minuutin ajan aina ennen polttoaineen lisäämistä.
- Avaa polttoainesäiliön korkki varovasti polttoaineen lisäämisen yhteydessä, jotta mahdollinen ylipaine vapautuu hitaasti.
- Kiristä polttoainesäiliön korkki huolellisesti polttoaineen lisäämisen jälkeen.
- Siirrä kone aina pois polttoaineen lisäämispaikalta ennen koneen käynnistämistä.

- Pyyhi polttoainesäiliön korkin ympäristö puhtaaksi. Säiliössä olevat epäpuhtaudet aiheuttavat käyntihäiriöitä.
- Varmista, että polttoaine on sekoittunut hyvin ravistamalla astiaa ennen tankkausta.

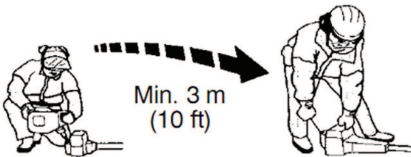

KÄYNNISTYS JA PYSÄYTYS

Tarkastus ennen käynnistystä

- Tarkasta, ettei terän hampaiden pohjaan tai keskiöreian kohdalle ole tullut halkeamia. Halkeamat johtuvat tavallisimmin siitä, että hampaiden pohjaan on viillattaessa jäänyt teräviä kulumia tai että terää on käytetty tylsänä. Hävitä terä, jos siinä on havaittavissa halkeamia.



- Tarkasta, ettei tukilappaan ole tullut väsymisestä tai liiallisesta kiristämisestä aiheutuneita halkeamia. Hävitä tukilappi, jos siinä on havaittavissa halkeamia.

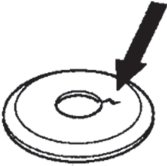

- Varmista, ettei terämutteri ole menettänyt lukitustehoaan. Mutterilukituksen lukitusmomentin on oltava vähintään 1,5 Nm (1,1 ft lb). Terämutterin kiristysmomentin on oltava 35–50 Nm (26–36 ft lb).



- Tarkista, että siimapää ja trimmisuojus ovat ehjiä eikä niissä ole halkeamia. Vaihda siimapää tai trimmisuojus, jos niihin on kohdistunut iskuja tai niissä on halkeamia.

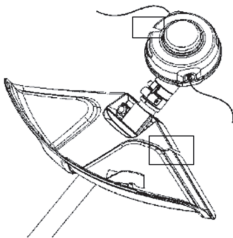

- Älä koskaan käytä konetta ilman suojuksia tai viallisin suojuksin.
- Kaikkien koteloiden on oltava oikein asennettuina ja ehjiä ennen koneen käynnistystä.

Käynnistys ja pysäytys

VAROITUS Koko kytkimen, kytkinkotelon ja akselin on oltava asennettuna ennen koneen käynnistystä, sillä kytkin saattaa muuten irrota ja aiheuttaa henkilövahinkoja. Siirrä kone aina pois polttoaineen lisäämispaikalta ennen koneen käynnistämistä. Aseta kone tukevalle alustalle. Varmista, ettei terälaite pääse osumaan mihinkään esineeseen. Varmista, ettei työalueella ole asiaankuulumattomia henkilöitä, sillä tämä voi aiheuttaa vakavien henkilövahinkojen vaaran. Turvaetäisyys on 15 metriä.

■ Kylmä moottori

1. Polttoainepumppu: Painele polttoainepumpun kumirakkoa useita kertoja (noin 10 kertaa), kunnes polttoainetta alkaa valua rakkoon. Rakon ei tarvitse olla aivan täynnä.

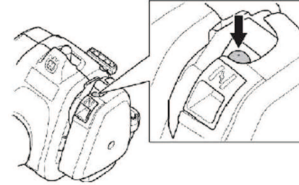

2. Rikastin: Aseta rikastin rikastusasentoon.

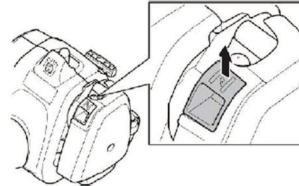

VAROITUS Kun moottori käynnistetään rikastin rikastusasennossa, terälaite alkaa pyöriä välittömästi.

3. Käynnistä samalla tavalla kuin kylmä moottori, mutta älä aseta rikastinta rikastusasentoon. Ei jalalla.). Tartu käynnistyskahvasta ja vedä käynnistysnarusta hitaasti oikealla kädellä, kunnes tunnet vastuksen (kytkentäkynnet tarttuvat), ja vedä sen jälkeen nopein ja voimakkain vedoin. Älä koskaan kiedo käynnistysnarua kätesi ympärille.

HUOM! Älä paina kaasuliipaisinta moottorin käynnistymisen aikana.

HUOM! Älä vedä käynnistysnarua täysin ulos äläkä irrota otetta käynnistyskahvasta, kun naru on täysin ulkona. Tämä voi vaurioittaa

KÄYNNISTYS JA PYSÄYTYS

konetta. Jatka narun vetämistä, kunnes moottori alkaa käynnistyä (tai enintään kolme kertaa).

4. Jos moottori käynnistyy tai yrittää käynnistyä, paina rikastinvipu käyntiasentoon.
5. Jatka narusta vetämistä, kunnes moottori käynnistyy.
6. Kun moottori käynnistyy, anna sen lämmetä 30 sekuntia ennen täydellä kaasulla käyttöä.



■ Lämmin moottori

1. Polttoainepumppu: Painele polttoainepumpun kumirakkoa (B) useita kertoja, kunnes polttoaine täyttää rakon (noin 10 kertaa). Rakon ei tarvitse olla aivan täynnä.
2. Jatka narun vetämistä, kunnes moottori alkaa käynnistyä (tai enintään kolme kertaa).

■ Pysäytys

Sammuta moottori painamalla pysäytyskytkintä ja vapauttamalla se.

HUOM! Pysäytyskosketin palautuu automaattisesti käynnistysasentoon. Sen vuoksi, tahattoman käynnistyksen estämiseksi, sytytystulpan suojaus on aina irrotettava sytytystulpasta asennuksen, tarkastuksen ja/tai huollon ajaksi.



VAROITUS Kun moottori käynnistetään rikastimen ollessa suljetussa asennossa, terälaite alkaa pyöriä välittömästi.

PERUSTEKNIikka

TÄRKEÄÄ!

Tässä osassa käsitellään trimmerin käyttöön liittyviä yleisiä turvamääräyksiä. Kun joudut tilanteeseen, jossa trimmin käytön jatkaminen tuntuu epävarmalta, on sinun kysyttävä neuvoa asiantuntijalta. Ota yhteyttä valtuutettuun huoltoliikkeeseen.

Älä tee mitään sellaista, mihin et katso taitosi riittävän.

Ennen käyttöä sinun on ymmärrettävä metsänraivauksen, ruohonraivauksen ja ruohontrimmauksen ero.

Yleiset turvamääräykset

- Tarkkaile ympäristöä:
 - Varmistaaksesi, etteivät ihmiset, eläimet tai muut tekijät pääse vaikuttamaan koneen hallintaan.
 - Varmistaaksesi, etteivät ihmiset, eläimet tai muut ole vaarassa joutua kosketuksiin terälaitteen tai terälaitteesta sinkoutuvien irtonaisten esineiden kanssa.

HUOM! Älä koskaan käytä konetta niin, ettei sinulla onnettomuustapauksessa ole mahdollisuutta kutsua apua.

- Älä käytä konetta epäsuotuisissa sääolosuhteissa, kuten tiheässä sumussa, rankkasateessa, kovassa tuulessa tai ankarassa pakkasessa. Huonossa säässä työskentely on väsyttävää, ja siihen liittyy usein riskitekijöitä, sillä se voi esimerkiksi tehdä alustasta liukkaan tai vaikuttaa puun kaatosuuntaan.
- Varmista, että voit siirtyä ja seisoa turvallisesti. Katso, onko äkilliselle siirtymiselle esteitä (juuria, kiviä, oksia, kuoppia, oja jne.). Noudata suurta varovaisuutta viettävässä maastossa työskennellessäsi.



- Siirtymisen ajaksi on moottori sammutettava. Pitempiä matkoja siirryttäessä ja kuljetusten aikana on käytettävä kuljetussuojusta.
- Älä koskaan laske konetta maahan moottorin ollessa käynnissä tai terälaitteen pyöriessä.

Raivaukseen liittyviä perusasioita

- Käytä aina oikeita varusteita.
- Pidä varusteet aina hyvin sovitettuina.
- Noudata turvaohjeita.
- Järjestele työ hyvin.

- Käytä terää aina täydellä kaasulla, kun painat sen raivattavaan materiaaliin.
- Käytä aina hyvin teroitettuja teriä.
- Varo sahaamasta kiviin.
- Päästä kaasu joutokäynnille aina työvaiheiden välissä. Pitkäaikainen käyttö täydellä kaasulla moottoria kuormittamatta voi aiheuttaa vakavan moottorivaurion.

VAROITUS Koneen käyttäjä eikä kukaan muukaan saa yrittää vetää raivattua materiaalia sivuun moottorin tai terälaitteen pyöriessä, sillä seurauksena voi olla vakavia vahinkoja. Vältä vahingon pysäyttämällä moottori ja terälaitte sekä irrottamalla johto sytytystulpasta ennen teräkselin ympärille kiertyneen materiaalin poistamista. Kulmavaihte voi olla kuuma käytön aikana ja jonkin aikaa sen jälkeen. Anna koneen jäähtyä. Siihen koskettaminen voi aiheuttaa palovamman.

VAROITUS Varo sinkoutuvia esineitä. Hyväksyttäviä silmiensuojaimia on aina käytettävä. Älä koskaan nojaa terälaitteen suojuksen yli. Kivet, roskat yms. saattavat sinkoutua silmiin ja aiheuttaa sokeutumisen tai vakavia tapaturmia. Pidä sivulliset turvallisen välimatkan päässä. Lasten, eläinten, sivullisten ja apulaisten on pysyttävä 15 metrin turvallisuusetäisyydellä. Sammuta laite välittömästi, jos joku tulee lähemmäs. Älä koskaan käänny koneen kanssa ympäri tarkastamatta ensin, ettei turva-alueella ole ketään.

VAROITUS Suojuksen ja terälaitteen väliin tarttuu toisinaan oksia ja ruohoa. Pysäytä aina moottori ennen puhdistusta.

Ruohonraivaus ruohoterällä

- Ruohoteriä ja ruohoveitsiä ei saa käyttää puumaisten runkojen raivaukseen.
- Ruohoteriä käytetään kaikenlaisen pitkän tai paksun ruohon raivaukseen.
- Ruoho niitetään edestakaisella sivuttaisliikkeellä, jossa liike oikealta vasemmalle on raivausliike ja liike vasemmalta oikealle paluuliike. Käytä leikkaamiseen terän vasenta puolta (kello 8:n ja 12:n välinen teräsektori).

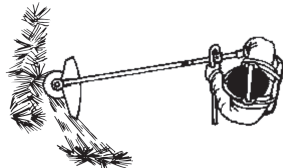

PERUSTEKNIikka

- Jos terää kallistetaan raivattaessa hieman vasemmalle, ruoho jää aumaksi, josta se on helppo kerätä pois esim. haravoitaessa.
- Pyri työskentelemään tasaisella rytmillä. Seiso tukevassa haara-asennossa. Siirry paluuliikkeen jälkeen eteenpäin ja asetu taas tukevaan asentoon.
- Anna tukikupin nojata kevyesti maata vasten. Se on tarkoitettu suojaamaan terää maakosketukselta.
- Vähennä vaaraa, että raivattava materiaali kiertyy terän ympärille, noudattamalla seuraavia ohjeita:
 - Työskentele aina täydellä kaasulla.
 - Väistä raivattua materiaalia paluuliikkeen aikana.
- Pysäytä moottori, irrota valjaat ja aseta raivaussaha maahan, ennen kuin alat kasata raivattua materiaalia.

Ruohontrimmaus siimapäällä

■ Trimmaus

- Pidä siimapää hieman maanpinnan yläpuolella ja kallista sitä. Raivaus suoritetaan trimmerin siiman päällä. Anna trimmerin siiman työskennellä vapaasti. Älä koskaan paina trimmerin siimaa raivattavaan materiaaliin.

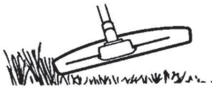

- Trimmerin siimalla on helppo raivata ruohot ja rikkakasvit seinien, aitojen, puiden ja istutusten viereltä, mutta se voi myös vaurioittaa puiden ja pensaiden arkaa kuorta sekä aidantolppia.
- Vähennä kasvillisuusvaurioiden vaaraa lyhentämällä siima 10–12 cm:n pituiseksi ja vähentämällä moottorin käyntinopeutta.
- Älä käytä trimmattaessa täyttä kaasua, jotta trimmerin siima kestää pitempään ja siimapää kuluu vähemmän.

■ Kaapiminen

- Kaapimistekniikalla poistetaan kaikki epätoivoitu kasvillisuus. Pidä siimapää aivan ruohon yläpuolella kaltevassa asennossa. Anna trimmerin siiman pään iskeä maahan puiden, pylväiden, patsaiden ja vastaavien vierustalta. **TÄRKEÄÄ!** Tämä tekniikka lisää trimmerin siiman kulumista.



- Siima kuluu nopeammin ja sitä on syötettävä ulos useammin esimerkiksi kivien, tiilien, betonin ja metalliainosten lähellä

työskenneltäessä kuin raivattaessa puiden ja puuaitojen vierustalta.

■ Leikkaus

- Trimmi on ihanteellinen työkalu ruohon leikkuuseen paikoista, joihin on vaikea päästä tavallisella ruohonleikkurilla. Pidä trimmerin siimaa maanpinnan suuntaisesti ruohoa leikattaessa. Vältä painamasta siimapäätä maata vasten, koska se voi pilata nurmikon ja vaurioittaa työvälinettä.

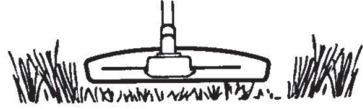

- Vältä pitämästä siimapäätä jatkuvasti maassa tavallisen leikkuun aikana. Jatkuva kosketus voi vaurioittaa ja kuluttaa siimapäätä.

■ Siivous

- Pyörivän siiman puhallusilmaa voidaan käyttää nopeaan ja helppoon puhdistukseen. Pidä trimmerin siima puhdistettavien pintojen päällä niiden suuntaisesti ja liikuta työvälinettä edestakaisin.

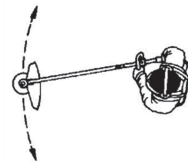

- Leikattaessa ja siivottaessa on käytettävä täyttä kaasua hyvän tuloksen saamiseksi.

VAROITUS Laitteen käyttäjä tai kukaan muu henkilö ei saa yrittää poistaa leikkuujätettä moottorin käydessä tai trimmerin siiman pyöriessä, sillä seurauksena voi olla vakavia vahinkoja. Vältä vahingot pysäyttämällä moottori ja siimapää sekä irrottamalla johto syytystulpasta ennen vetoakselin ympärille takertuneen ruohon poistamista. Kulmavaihdet voi olla kuumia käytön aikana ja jonkin aikaa sen jälkeen. Anna koneen jäähtyä. Siihen koskettaminen voi aiheuttaa palovamman.

VAROITUS Varo sinkoutuvia esineitä. Pidä aina silmäsuojia. Älä koskaan nojaa terälaitteen suojuksen yli. Kivet, roskat yms. saattavat sinkoutua silmiin ja aiheuttaa sokeutumisen tai vakavia tapaturmia.



Pidä sivulliset turvallisen välimatkan päässä. Lasten, eläinten, sivullisten ja apulaisten on pysyteltävä 15 metrin turvallisuusetäisyydellä. Sammuta laite välittömästi, jos joku tulee lähemmäs.

Koneen käyttöikä voi lyhentyä ja onnettomuusriski kasvaa, jos koneen kunnossapitoa ei suoriteta oikealla tavalla ja jos huoltoa ja/tai korjauksia ei tehdä ammattitaitoisesti. Saat lisätietoja lähimmältä valtuutetulta jälleenmyyjältä.

Laitteen ja huoltotöiden turvallisuus

Irrota sytytystulppa ennen huoltotöiden aloittamista (kaasuttimen säätöä lukuun ottamatta).

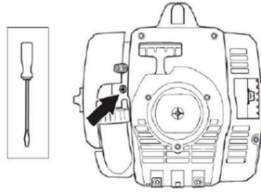

VAROITUS Koko kytkimen, kytkinkotelon ja akselin on oltava asennettuna ennen koneen käynnistystä, sillä kytkin saattaa muuten irrota ja aiheuttaa henkilövahinkoja.

VAROITUS Jos joutokäyntiä ei voi säätää niin, ettei terälaite pyöri, ota yhteys huoltoliikkeeseen. Älä käytä konetta, ennen kuin se on säädetty oikein tai korjattu.

Kaasutin

■ Toiminta

Kaasutin ohjaa kaasuliipaisimen välityksellä moottorin pyörimisnopeutta. Ilma ja polttoaine sekoittuvat kaasuttimessa.

T-ruuvi säätelee kaasuläpän perusasentoa joutokäynnillä. Kiertämällä T-ruuvia myötäpäivään saadaan suurempi joutokäyntinopeus, ja kiertämällä sitä vastapäivään saadaan hitaampi joutokäyntinopeus.

■ Perussäätö

Kaasuttimelle tehdään perussäätö tehtaalla koekäytön yhteydessä. Hienosäätö on annettava pätevän henkilön suoritettavaksi.

VAROITUS Terälaite saattaa pyöriä kaasuttimen säädön aikana. Käytä suojavarusteita ja noudata kaikkia turvallisuusohjeita. Varmista, että terälaite lakkaa pyörimästä, kun moottori käy tyhjäkäynnillä. Kun olet sammuttanut laitteen, varmista, että terälaite on pysähtynyt ennen laitteen laskemista maahan.

HUOM! Jos terälaite pyörii joutokäynnin aikana, T-ruuvia on kierrettävä vastapäivään, kunnes terälaite pysähtyy.

Suosittelun joutokäyntinopeus:

Katso kohta Tekniset tiedot.

Suosittelun suurin ryntäyspyörimisnopeus:

Katso kohta Tekniset tiedot.

■ Joutokäynnin hienosäätö T

Säädä joutokäynti joutokäyntiruuvilla T, jos uusintasäätö on tarpeen. Kierrä T-ruuvia ensin myötäpäivään, kunnes terälaite alkaa pyöriä. Kierrä ruuvia sen jälkeen vastapäivään, kunnes terälaite pysähtyy. Joutokäyntinopeus on oikea, kun moottori käy tasaisesti kaikissa asennoissa. Lisäksi säädöissä on oltava hyvä marginaali pyörimisnopeuteen, jolla terälaite alkaa pyöriä.

Äänenvaimennin

HUOM! Äänenvaimentimessa on katalysaattori, joka vähentää haitallisia pakokaasuja.

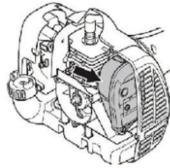

(Käynnistinkotelo poistettu selkeyden vuoksi)

Äänenvaimennin vaimentaa äänitasoa ja ohjaa pakokaasut käyttäjästä pois päin. Pakokaasut ovat kuumia ja voivat sisältää kipinöitä, jotka voivat aiheuttaa tulipalon, jos pakokaasut suunnataan kohti kiviä ja palavaa materiaalia.

Äänenvaimentimissa on erityinen kipinänsammutusverkko. Verkko on tarkistettava ja tarvittaessa puhdistettava huoltoliikkeessä. Jos verkko on vaurioitunut, se on vaihdettava.

Jos verkko tukkeutuu usein, se voi olla merkinä katalysaattorin toiminnan heikentymisestä. Ota yhteys huoltoliikkeeseen äänenvaimentimen tarkistusta varten. Jos verkko on tukkeutunut, kone ylikuumentuu, mistä seuraa sylinteri- ja mäntävaurioita.

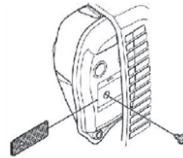

HUOMIO: Älä koskaan käytä konetta, jos äänenvaimennin on vaurioitunut tai sen kiinnitys on löysällä. Tarkista, että äänenvaimentimen pultit ovat kireillä.

KUNNOSSAPITO



VAROITUS

Katalyysaattoriäänenvaimennin on erittäin kuuma sekä käytön aikana että pysäyttämisen jälkeen. Tämä koskee myös joutokäyntiä. Kosketus voi aiheuttaa palovammoja iholle. Huomioi tulipalon vaara!



VAROITUS Äänenvaimennin sisältää kemikaaleja, jotka saattavat olla karsinogeenisiä. Vältä kosketusta näihin osiin, mikäli käsittelet vaurioitunutta äänenvaimenninta.



VAROITUS Moottorin pakokaasut sisältävät hiilimonoksidia, joka voi aiheuttaa häämyrkytyksen. Älä käynnistä tai käytä konetta sisätiloissa tai huonosti ilmastoidussa tilassa. Moottorin pakokaasut ovat kuumia ja voivat sisältää kipinöitä jotka voivat aiheuttaa tulipalon. Älä koskaan käynnistä konetta sisätiloissa tai lähellä tulenarkaa materiaalia!

- käynnistysongelmat
- tehon heikkeneminen
- moottorin osien turha kuluminen
- epätavallisen korkea polttoaineenkulutus

Puhdista ilmansuodatin 25 tunnin käytön jälkeen tai useammin, jos olosuhteet ovat poikkeuksellisen pölyiset.

■ Ilmansuodattimen puhdistus

Irrota ilmansuodattimen kotelo ja poista suodatin. Pese se puhtaaksi lämpimällä saippuavedellä. Huuhtelee hyvin. Varmista, että suodatin on kuiva ennen takaisin asentamista.

Pitkään käytössä ollut ilmansuodatinta ei saa koskaan täysin puhtaaksi. Siksi ilmansuodatin on vaihdettava säännöllisin väliajoin. Vaurioitunut ilmansuodatin on aina vaihdettava.

Kulmavaihde

Kulmavaihde on tehtaalta toimitettaessa täytetty sopivalla rasvamäärällä. Ennen koneen käyttöönottoa on kuitenkin tarkastettava, että 3/4 vaihteesta on täytetty rasvalla. Käytä erikoisrasvaa. Vaihteiston voiteluaine on yleensä vaihdettava ainoastaan mahdollisten korjausten yhteydessä.

Ruohoveitsen ja ruohoterän viilaus



VAROITUS Pysäytä aina moottori, ennen kuin alat käsitellä terälaitetta. Se pyörii vielä kaasuliipaisimen vapauttamisen jälkeen. Varmista, että terälaitte on täysin pysähtynyt ja irrota johto sytytystulpasta, ennen kuin alat käsitellä terälaitetta.

- Katso viilausohjeet terälaitteen pakkauksesta.
- Terä ja veitsi viilataan yksihakkuisella lattaviilalla.
- Viilaa kaikkia särmii yhtä paljon terän tasapainon säilyttämiseksi.



VAROITUS Hävitä aina terä, joka taipunut, vääntynyt, lohjennut, katkennut tai vioittunut muulla tavoin. Älä koskaan yritä oikaista vääntynyttä terää uudelleen käytettäväksi. Käytä vain koneelle tarkoitettuja alkuperäisteriä.

Sytytystulppa

Sytytystulpan kuntoa heikentävät:

- väärin säädetty kaasutin.
- polttoaineen öljymäärä virheellinen (liian paljon tai väärää öljyä).
- likainen ilmansuodatin.

Nämä tekijät aiheuttavat sytytystulpan kärkien karstoittumisen, mistä voi seurata käyntihäiriöitä ja käynnistysongelmia.

Jos koneen teho on heikko, jos sitä on vaikea käynnistää tai jos joutokäynti on levotonta, tarkista aina sytytystulppa ennen muita toimenpiteitä.

Jos sytytystulppa on karstoittunut, puhdista se ja tarkasta samalla, että kärkiväli on 0,6 mm. Sytytystulppa on vaihdettava suunnilleen kuukauden käytön jälkeen, tarvittaessa aikaisemmin.

0.024 inch (0.6 mm)

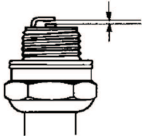

HUOMIO: Käytä aina suositeltua sytytystulppaa. Väärä sytytystulppa voi tuhota männän/sylinterin.

Ilmansuodatin

Puhdistamalla ilmansuodatin säännöllisesti pölystä ja liasta vältetään seuraavat ongelmat:

- kaasutinhäiriöt

Huoltokaavio

Seuraavassa on esitetty luettelo koneelle suoritettavista huoltotoimista. Useimmat kohdista on kuvattu kappaleessa Huolto. Käyttäjän on huolehdittava ainoastaan tässä käyttöohjekirjassa kuvatuista korjaus- ja huoltotoimista. Laajemmat toimenpiteet tulee antaa valtuutetun huoltokorjaamon tehtäväksi.

■ Viikoittaiset toimenpiteet:

- Puhdista kone ulkopuolelta.
- Tarkasta, että kaasuliipaisin ja varmistin ovat turvallisessa käyttökunnossa.
- Tarkasta, että pysäytin toimii.
- Tarkasta, ettei terälaitte pyöri joutokäynnillä.
- Puhdista ilmansuodatin. Vaihda tarvittaessa.
- Tarkista, ettei leikkuulaitteen suojuus ole murtunut eikä muuten vahingoittunut. Vaihda terälaitteen suojuus, jos siihen on kohdistunut iskuja tai siinä on halkeamia.
- Tarkasta, että siimapää on kunnossa ja ettei siinä ole halkeamia. Vaihda siimapää tarvittaessa.
- Tarkasta, että terälaitteen lukkomutteri on oikein kiristetty.
- Tarkasta, että ruuvit ja mutterit ovat kireällä.
- Tarkasta, ettei moottorissa, säiliössä tai polttoaineputkissa ole vuotoja.

■ Kuukausittaiset toimenpiteet:

- Tarkasta käynnistinlaite käynnistysnarulla.

■ Vuosittaiset toimenpiteet:

- Puhdista sytytystulppa. Irrota tulppa ja tarkasta kärkiväli. Säädä kärkiväliksi 0,6 mm tai vaihda sytytystulppa. Varmista, että sytytystulppa on varustettu nk. radiohäiriöiden poistolla.
- Puhdista kaasuttimen ulkopuoli ja sen ympärillä oleva alue.
- Tarkasta, että 3/4 kulmavaihteesta on täytetty voiteluaineella. Lisää tarvittaessa erikoisrasvaa.
- Tarkasta, että polttoainesuodatin ei ole likainen tai polttoaineletkussa ole halkeamia tai muita vaurioita. Vaihda tarvittaessa.
- Tarkasta kaikki kaapelit ja liitännät.
- Tarkasta kytkimen, kytkinjousten ja kytkinrummun kuluminen. Vaihdata tarvittaessa valtuutetussa huoltokorjaamossa.
- Vaihda sytytystulppa. Varmista, että sytytystulppa on varustettu nk. radiohäiriöiden poistolla.
- Puhdista tai vaihda äänenvaimentimen kipinänsammutusverkko.

TEKNISET TIEDOT

Moottori

Sylinteritilavuus, cm ³	28
Sylinterihalkaisija, mm	35
Iskunpituus, mm	28,7
Joutokäyntinopeus, r/min	2 800–3 200
Suosittelun suurin ryntäysnopeus, r/min	11 000
Käyttöakselin pyörimisnopeus, r/min	8 000
ISO 7293 -standardin mukainen enimmäisteho, kW	0,8
Katalyysaattoriäänenvaimennin	Kyllä
Kierrosluvun mukaan säätyvä sytytysjärjestelmä	Kyllä

Sytytysjärjestelmä

Sytytystulppa	NGK BPMR6A
Kärkiväli, mm	0,6

Polttoaine-/voitelujärjestelmä

Polttoainesäiliön tilavuus, cm ³	343
---	-----

Paino

Paino, ilman polttoainetta, terälaitetta ja suojusta, kg	5,21
--	------

Melupäästöt (ks. huomautus 1)

Äänitehotaso, mitattu dB(A)	106
Äänentehotaso, taattu L _{WA} dB(A)	114

Melutasot (ks. huomautus 2)

Ekvivalentti äänenpainetaso käyttäjän korvan tasalla mitattuna standardien

EN/ISO 11806 ja ISO 22868 mukaan, dB(A)

Varustettu ruohoterällä (alkuperäinen)	94
--	----

Varustettu siimapäällä (alkuperäinen)	95
---------------------------------------	----

Tärinätasot (ks. huomautus 3)

Kahvojen vastaavat tärinätasot (a_{h_v,eq}) mitattuna standardien EN ISO 11806 ja

ISO 22867 mukaan, m/s²

Varustettu ruohoterällä (alkuperäinen), vasen/oikea	4,21 / 4,23
---	-------------

Varustettu siimapäällä (alkuperäinen), vasen/oikea	5,89 / 4,61
--	-------------

Huom. 1. Melupäästö ympäristöön äänentehona (L_{WA}) EY-direktiivin 2000/14/EG mukaisesti mitattuna.

Koneen ilmoitettu äänentehotaso on mitattu käyttäen alkuperäistä terälaitetta, joka antaa suurimman äänentehotason. Taatun ja mitatun äänitehon erona on se, että taattu ääniteho sisältää myös mitatun tuloksen hajonnan ja vaihtelun saman mallin eri koneiden välillä direktiivin 2000/14/EY mukaisesti.

Huom. 2: Ilmoitetuilla tiedoilla vastaavasta koneen äänenpainetasosta tyypillinen tilastollinen hajonta (vakiopoikkeama) on 1 dB(A).

Huomautus 3: Ilmoitetuilla tiedoilla vastaavasta tärinätasosta tyypillinen tilastollinen hajonta (vakiopoikkeama) on 1 m/s².

Malli 129RJ (M10 LH -akselivarsikierre) - terien/veitsien keskireikä, Ø 25,4 mm

Hyväksytyt lisävarusteet	Tyyppi	Terälaitte / suojus, osanro
Ruohoterä/ruohoveitsi	Grass 255-4 1" (Ø 250 4-hampainen)	504001303 / 580446606
Siimapää	T25 (Ø 2,4–2,7 mm)	537338306 / 580446606

VAATIMUSTENMUKAISUUSVAKUUTUS

Julkaisijan nimi: Husqvarna AB, SE-561 82 Huskvarna, Ruotsi, puh: +46-36-146500.

Husqvarna AB ottaa täyden vastuun ilmoituksen kohteesta: Trimmeri ja/tai ruohoraivuri, sarja A05328CSHV, johon sisältyvät 129RJ-malli vuoden 2014 sarjanumeroista alkaen.

Sarjan numero ja mallinumero on ilmoitettu selvästi arvokilvessä vuoden yhteydessä ennen sarjanumeroa.

Edellä kuvattu ilmoituksen kohde on seuraavien neuvoston direktiivien mukainen:

- 2006/42/EY koneista, 17. toukokuuta 2006
- 2004/108/EY sähkömagneettisesta yhteensopivuudesta, 15. joulukuuta 2004
- 2000/14/EY ulkona käytettävien laitteiden melupäästöistä ympäristöön, 8. toukokuuta 2000

Ilmoitetut äänenvoimakkuusarvot on kerrottu käyttöohjeen teknisten tietojen osiossa direktiivin liitteen V mukaisesti.

Seuraavia standardeja on sovellettu:

EN ISO 12100:2010, EN ISO 11806-1:2011, ISO 14982:1998, CISPR 12:2007

TÜV Rheinland N.A. on suorittanut Husqvarna AB:lle vapaaehtoisen tyyppitarkastuksen ja tuottanut näin Euroopan parlamentin ja neuvoston konedirektiivin 2006/42/EY mukaisen vaatimustenmukaisuusvakuutuksen AM72140165. Vakuutus pätee kaikkiin valmistuspaikkoihin ja -maihin tuotteessa ilmoitettujen tietojen mukaisesti. Oheinen ruohotrimmeri/ruohoraivuri on tarkistetun mallikappaleen mukainen.

Allekirjoitettu seuraavan yrityksen puolesta: Husqvarna AB, Huskvarna, Ruotsi, 2013-12-27.

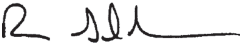



Ronnie E. Goldman, teknisen suunnittelun päällikkö. (Husqvarna AB:n valtuuttama, teknisestä dokumentaatiosta vastaava edustaja)

 **WARNUNG:** Die Motorabgase dieses Produkts enthalten Chemikalien, die im US-Bundesstaat Kalifornien als Verursacher von Krebs, Geburtsfehlern oder anderen Fortpflanzungsschäden gelten.

Vor dem Start ist Folgendes zu beachten:

Bitte lesen Sie die Bedienungsanweisung sorgfältig durch.

 **WARNUNG:** Unter keinen Umständen darf die ursprüngliche Konstruktion des Gerätes ohne Genehmigung des Herstellers geändert werden. Es ist immer Originalzubehör zu verwenden. Unzulässige Änderungen und/oder unzulässiges Zubehör können zu schweren oder sogar tödlichen Verletzungen des Anwenders oder anderer Personen führen.

 **WARNUNG:** Falsch oder nachlässig angewendete Freischneider, Motorsensen oder Trimmer sind gefährliche Geräte, die schwere Verletzungen oder tödliche Unfälle von Anwendern oder anderen Personen verursachen können. Es ist sehr wichtig, dass Sie den Inhalt dieser Bedienungsanleitung lesen und verstehen.

 **WARNUNG:** Eine längerfristige Beschallung mit Lärm kann zu bleibenden Gehörschäden führen. Daher stets einen zugelassenen Gehörschutz tragen.

Wir arbeiten ständig an der Weiterentwicklung unserer Produkte und behalten uns daher das Recht auf Änderungen ohne vorherige Ankündigung, z. B. von Form und Aussehen, vor.

ERLÄUTERUNG DER SYMBOLE

Symbole



WARNUNG:
Freischneider, Motorsensen und Trimmer können gefährlich sein. Durch nachlässige oder falsche Handhabung können schwere Verletzungen oder tödliche Unfälle von Anwendern oder anderen Personen verursacht werden.

Lesen Sie die Bedienungsanweisung sorgfältig durch und machen Sie sich mit dem Inhalt vertraut, bevor Sie das Gerät benutzen.



Tragen Sie stets Sicherheitsschuhe mit Stahlkappe und rutschfester Sohle, eng anliegende Kleidung, lange Hosen aus schwerem Stoff und langärmelige Oberbekleidung, schwere, rutschfeste Handschuhe, Augenschutz (z. B. eine nicht beschlagende, belüftete Schutzbrille oder einen Gesichtsschutz), einen geprüften Schutzhelm und Lärmschutz (Ohrstopfen oder Gehörschutz), um Ihr Gehör zu schützen.



Personen mit schulterlangem Haar sollten (zur eigenen Sicherheit) ihr Haar nicht offen tragen.



Der Anwender des Geräts hat darauf zu achten, dass während der Arbeit keine Menschen oder Tiere näher als 15 m herankommen.



Warnung vor hochgeschleuderten und abprallenden Gegenständen.



Höchstdrehzahl an der Abtriebswelle, U/min



Maschinen mit Grasklingen können heftig zur Seite geschleudert werden, wenn die Klinge auf einen festen Gegenstand trifft. Die Klinge kann Arme oder Beine durchtrennen. Halten Sie Menschen und Tiere immer mindestens 15 Meter vom Gerät entfernt.



Pfeile, die die Grenzen für die Anbringung der Griffe markieren.



Schalldruckpegel in 7,5 m Abstand gemäß den australischen Bestimmungen.



Umweltbelastende Geräuschemissionen gemäß der entsprechenden Richtlinie der Europäischen Gemeinschaft. Die Emission des Geräts ist im Abschnitt „Technische Daten“ und auf dem Geräteschild angegeben.



Dieses Produkt stimmt mit den geltenden CE-Richtlinien überein.



Dieses Produkt stimmt mit den geltenden EAC-Richtlinien überein.



Dieses Produkt stimmt mit den australischen Bestimmungen zur elektromagnetischen Verträglichkeit (EMV) überein.



Verwenden Sie bleifreies Benzin und Zweitaktöl in einem Mischungsverhältnis von 2 % (50:1).



Sonstige Symbole/Aufkleber am Gerät beziehen sich auf spezielle Zertifizierungsanforderungen, die in bestimmten Ländern gelten.

AUFBAU DES GERÄTS

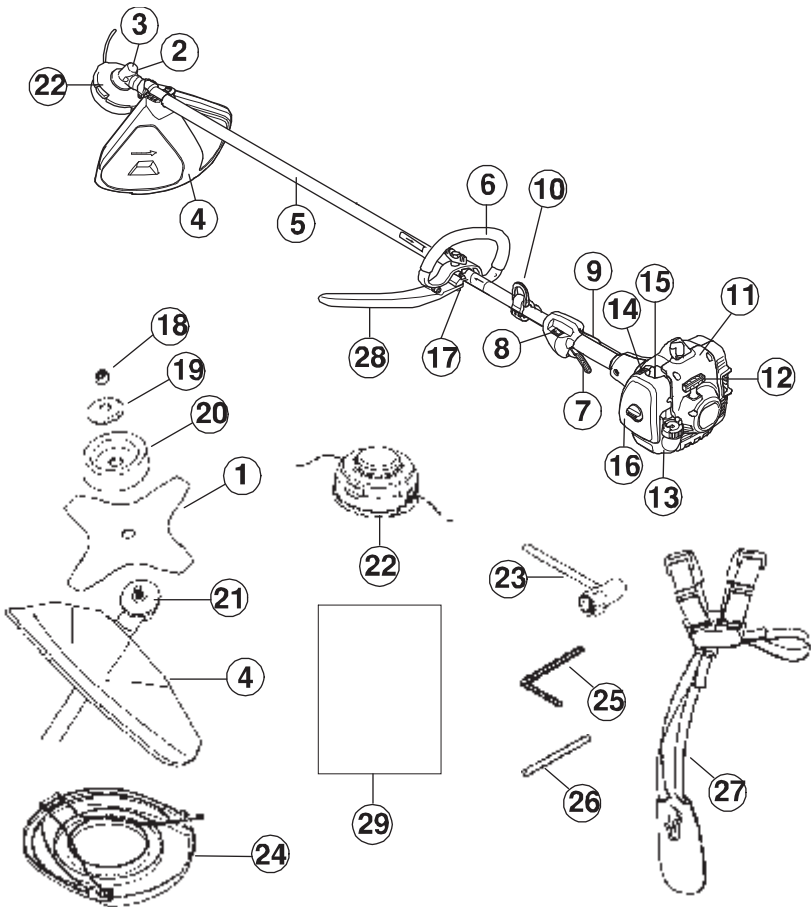

Aufbau des Geräts

1. Klinge
2. Einfüllöffnung für Fett
3. Winkelgetriebe
4. Schutz für die Schneidausrüstung
5. Welle
6. Griff
7. Gashebel
8. Stoppschalter
9. Gashebelsperre
10. Gurthalter
11. Zylinderdeckel
12. Starthandgriff
13. Kraftstofftank
14. Choke-Hebel
15. Kraftstoffpumpe
16. Luftfiltergehäuse
17. Handgriffeinstellung
18. Gegenmutter
19. Stützflansch
20. Stützkappe

21. Mitnehmer
22. Trimmerkopf
23. Steckschlüssel
24. Transportschutz
25. Inbusschlüssel
26. Sperrstift
27. Kabelbaum
28. J-führungsrohrs
29. Bedienungsanleitung

ALLGEMEINE SICHERHEITSVORSCHRIFTEN

Wichtig

- Falsch oder nachlässig angewendete Freischneider, Motorsensen oder Trimmer sind gefährliche Geräte, die schwere Verletzungen oder tödliche Unfälle von Anwendern oder anderen Personen verursachen können. Es ist sehr wichtig, dass Sie den Inhalt dieser Bedienungsanleitung lesen und verstehen.
- Das Gerät ist nur für das Grastrimmen, Grasfreischneiden und/oder Forstfreischneiden konstruiert.
- Das einzige Zubehör, für das die Motoreinheit als Antriebsquelle verwendet werden darf, sind die im Abschnitt "Technische Daten" empfohlenen Schneidausrüstungen.
- Verwenden Sie das Gerät niemals, wenn Sie müde sind oder unter Einfluss von Alkohol, Urteilsfähigkeit oder Koordination beeinträchtigen können.
- Benutzen Sie das Gerät niemals bei extremen Klimaverhältnissen wie strenger Kälte oder sehr heißem und/oder feuchten Klima.
- Persönliche Schutzausrüstung tragen. Siehe Anweisungen unter der Überschrift „Persönliche Schutzausrüstung“.
- Niemals mit einem Gerät arbeiten, das ohne Zustimmung des Herstellers modifiziert wurde und nicht länger mit der Originalausführung übereinstimmt.
- Niemals mit einem defekten Gerät arbeiten. Die Wartungs-, Kontroll- und Serviceanweisungen in dieser Bedienungsanleitung sind sorgfältig zu befolgen. Gewisse Wartungs- und Servicemaßnahmen sind von geschulten, qualifizierten Fachleuten auszuführen. Siehe Anweisungen im Kapitel „Wartung“.
- Alle Gehäuse- und Schutzteile müssen vor dem Start montiert werden. Stellen Sie sicher, dass Zündkappe und Zündkabel unbeschädigt sind. Andernfalls besteht die Gefahr von Stromschlägen.
- Der Anwender des Geräts hat darauf zu achten, dass während der Arbeit keine Menschen oder Tiere näher als 15 m herankommen. Wenn mehrere Personen gleichzeitig im selben Bereich arbeiten, ist ein Sicherheitsabstand von mindestens 15 Metern einzuhalten.

⚠️ WARNUNG: Diese Maschine erzeugt beim Betrieb ein elektromagnetisches Feld. Dieses Feld kann sich unter bestimmten Bedingungen auf die Funktionsweise aktiver oder passiver medizinischer Implantate auswirken. Um die Gefahr für schwere oder tödliche Verletzungen auszuschließen, sollten Personen mit einem medizinischen Implantat vor der Nutzung dieser Maschine ihren Arzt und den Hersteller des Implantats konsultieren.

⚠️ WARNUNG: Die Verwendung einer unzulässigen Schneidausrüstung oder einer falsch geschliffenen Klinge kann die Unfallgefahr erhöhen.

⚠️ WARNUNG: Niemals Kindern erlauben, das Gerät zu benutzen oder sich in seiner Nähe aufzuhalten. Da das Gerät mit einem rückfedernden Stoppschalter ausgerüstet ist und mit geringer Geschwindigkeit und Kraft am Starthandgriff gestartet werden kann, können u. U. auch kleine Kinder die Kraft aufbringen, die zum Starten erforderlich ist. Dies kann zu schweren Verletzungen führen. Daher ist stets die Zündkappe zu entfernen, wenn das Gerät ohne Aufsicht ist.

Persönliche Schutzausrüstung

⚠️ WARNUNG: Bei der Benutzung des Gerätes muss die vorgeschriebene persönliche Schutzausrüstung angewendet werden. Die persönliche Schutzausrüstung beseitigt nicht die Unfallgefahr, begrenzt aber den Umfang der Verletzungen und Schäden. Bei der Wahl der Schutzausrüstung einen Fachhändler um Rat fragen.

⚠️ WARNUNG: Achten Sie immer genau auf Warnsignale oder Rufe, wenn Sie den Gehörschutz tragen. Gehörschutz immer abnehmen, sobald der Motor abgestellt ist.

■ Schutzhelm

Ein Helm ist zu tragen, wenn die zu säubernden Büsche höher als 2 m sind.



■ Gehörschutz

Ein Gehörschutz mit ausreichender Dämmwirkung ist zu tragen.

ALLGEMEINE SICHERHEITSVORSCHRIFTEN



■ Augenschutz

Es ist immer ein zugelassener Augenschutz zu tragen. Bei der Benutzung eines Visiers ist auch eine zugelassene Schutzbrille zu tragen. Die zugelassene Schutzbrille muss in Europa EN 166, in den Vereinigten Staaten ANSI Z87 und in Kanada CSA Z94 entsprechen.



■ Handschuhe

Handschuhe sind dann zu tragen, wenn dies notwendig ist, z. B. bei der Montage der Schneidausrüstung.



■ Stiefel

Tragen Sie rutschfeste und stabile Stiefel.



■ Kleidung

Wählen Sie Kleidung aus reißfestem Material und tragen Sie nicht zu weite Kleidungsstücke, die sich leicht im Unterholz verfangen können. Stets kräftige lange Hosen tragen. Vermeiden Sie das Tragen von Schmuck, kurzen Hosen oder Sandalen und gehen Sie nicht barfuß. Schulterlanges Haar nicht offen tragen.

■ Erste-Hilfe-Set

Anwender von Freischneidern, Motorsensen und Trimmern sollten immer ein Erste-Hilfe-Set mitführen.



Sicherheitsausrüstung des Geräts

In diesem Abschnitt werden einzelnen Teile der Sicherheitsausrüstung des Geräts, ihre Funktion sowie die Kontrollen und Wartungsarbeiten beschrieben, die ausgeführt werden müssen, um die Funktionsfähigkeit des Geräts sicherzustellen. Siehe Abschnitt „Was ist was?“, um herauszufinden, wo die Sicherheitsdetails an Ihrem Gerät zu finden sind.

Die Lebensdauer der Maschine kann verkürzt werden und die Unfallgefahr kann steigen, wenn die Wartung der Maschine nicht ordnungsgemäß und Service und/oder Reparaturen nicht fachmännisch ausgeführt werden. Weitere Informationen erteilt Ihnen gerne die nächste Servicewerkstatt.

WICHTIG! Service und Reparatur des Gerätes erfordern eine Spezialausbildung. Dies gilt besonders für die Sicherheitsausrüstung des Geräts. Wenn Ihr Gerät den unten aufgeführten Kontrollanforderungen nicht entspricht, müssen Sie Ihre Servicewerkstatt aufsuchen. Beim Kauf eines unserer Produkte wird gewährleistet, dass Reparatur- oder Servicearbeiten fachmännisch ausgeführt werden. Sollte der Verkäufer Ihres Gerätes nicht an unser Fachhändler-Service-Netz angeschlossen sein, fragen Sie nach unserer nächstgelegenen Servicewerkstatt.



WARNUNG: Benutzen Sie nie ein Gerät mit defekter Sicherheitsausrüstung.

Beachten Sie die Kontroll-, Wartungs- und Serviceanweisungen in diesem Abschnitt. Wenn Ihr Gerät den Kontrollanforderungen nicht entspricht, muss eine Servicewerkstatt aufgesucht werden.

■ Gashebelsperre

Die Gashebelsperre soll die unbeabsichtigte Betätigung des Gashebels verhindern. Durch Drücken der Sperre (A) (beim Halten des Griffs) wird der Gashebel (B) gelöst. Wenn der Griff losgelassen wird, werden Gashebel und Gashebelsperre wieder in ihre Ausgangsstellung zurückgestellt. Dies geschieht durch zwei voneinander unabhängige Rückzugfedersysteme. In dieser Stellung wird der Gashebel im Leerlauf automatisch gesichert.

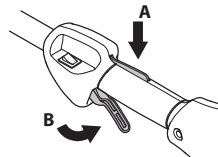

Kontrollieren Sie, ob der Gashebel in Leerlaufstellung gesichert ist, wenn sich die Gashebelsperre in Ausgangsstellung befindet.

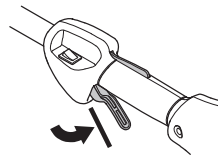

ALLGEMEINE SICHERHEITSVORSCHRIFTEN

Drücken Sie die Gashebelsperre und kontrollieren Sie, ob sie in die Ausgangsstellung zurückkehrt, wenn sie losgelassen wird.

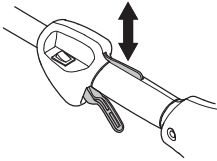

Kontrollieren Sie, ob Gashebel und Gashebelsperre mit dem dazugehörigen Rückzugfedersystem leicht funktionieren.

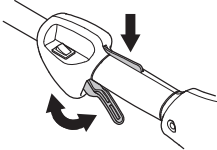

Siehe Anweisungen unter der Überschrift „Start“. Gerät starten und Vollgas geben. Den Gashebel loslassen und kontrollieren, ob die Schneidausrüstung völlig zum Stillstand kommt. Wenn die Schneidausrüstung rotiert, während sich der Gashebel in Leerlaufstellung befindet, ist die LeerlaufEinstellung des Vergasers zu kontrollieren. Siehe Anweisungen im Kapitel „Wartung“.

■ Stoppschalter

Vergewissern Sie sich, dass der Motor anhält, wenn Sie den Stoppschalter in die Stellung Aus schieben und loslassen.

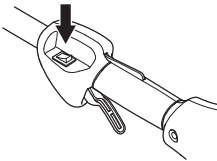

■ Schutz für die Schneidausrüstung

Dieser Schutz soll verhindern, dass lose Gegenstände zum Anwender hochgeschleudert werden. Der Schutz verhindert auch, dass der Anwender mit der Schneidausrüstung in Berührung kommt.

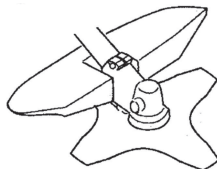

Den Schutz auf Schäden und Risse kontrollieren. Den Schutz austauschen, wenn er Schlägen ausgesetzt war oder Risse aufweist.

Immer den empfohlenen Schutz für die jeweilige Schneidausrüstung verwenden. Siehe Abschnitt „Technische Daten“.

! WARNUNG: Unter keinen Umständen darf eine Schneidausrüstung ohne einen zugelassenen Schutz betrieben werden. Siehe Abschnitt „Technische Daten“. Wenn der Faden falsch gewickelt ist oder die falsche Schneidausrüstung benutzt wird, verstärken sich die Vibrationen.

Wenn der Trimmerfaden falsch gewickelt ist oder die falsche Schneidausrüstung benutzt wird, verstärken sich die Vibrationen.

! WARNUNG: Personen mit Kreislaufstörungen, die zu oft Vibrationen ausgesetzt werden, laufen Gefahr, Schäden an den Blutgefäßen oder am Nervensystem davonzutragen. Gehen Sie zum Arzt, wenn Sie an Ihrem Körper Symptome feststellen, die auf Vibrationsschäden deuten. Beispiele solcher Symptome sind: Einschlafen von Körperteilen, Gefühlsverlust, Jucken, Stechen, Schmerz, Verlust oder Beeinträchtigung der normalen Körperkraft, Veränderungen der Hautfarbe oder der Haut. Diese Symptome treten am häufigsten in den Fingern, Händen oder Handgelenken auf. Bei niedrigen Temperaturen kann erhöhte Gefahr bestehen.

■ Tragegurt-Schnellverschluss

Auf der Vorderseite des Tragegurts befindet sich ein leicht zugänglicher Schnellverschluss für Notfälle, in denen Sie sich schnell von Gerät und Tragegurt befreien müssen

Siehe die Anweisungen unter der Überschrift "Einstellung des Tragegurts".

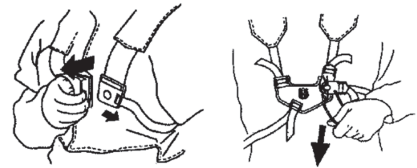

Kontrollieren, ob die Riemen des Tragegurts richtig liegen. Wenn Tragegurt und Gerät angepasst sind, kontrollieren, ob der Schnellverschluss des Tragegurts funktioniert.

■ Schalldämpfer

Der Schalldämpfer hat die Aufgabe, den Schallpegel zu dämpfen und die Abgase vom Anwender wegzuleiten.

ALLGEMEINE SICHERHEITSVORSCHRIFTEN

ACHTUNG! Der Schalldämpfer ist zur Reduzierung der Abgasemission mit einem Katalysator ausgerüstet

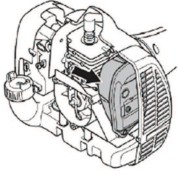

In Ländern mit warmem, trockenem Klima besteht erhöhte Brandgefahr. Bestimmte Schalldämpfer haben wir deshalb mit einem sog. Funkenfängeretz ausgestattet. Kontrollieren Sie, ob der Schalldämpfer Ihres Geräts ein solches Netz hat.

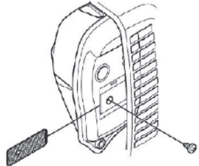

Für Schalldämpfer ist es sehr wichtig, dass die Kontroll-, Wartungs- und Serviceanweisungen befolgt werden. Niemals ein Gerät mit defektem Schalldämpfer benutzen.

Regelmäßig kontrollieren, ob der Schalldämpfer fest am Gerät montiert ist.

! WARNUNG: Der Katalysatorschalldämpfer ist bei Betrieb und auch noch nach dem Ausschalten sehr heiß. Dies gilt auch für den Leerlaufbetrieb. Berühren kann zu Verbrennungen führen. Denken Sie auch an die Brandgefahr.

! WARNUNG: Der Schalldämpfer enthält Chemikalien, die karzinogen sein können. Falls der Schalldämpfer beschädigt wird, vermeiden Sie es, mit diesen Stoffen in Berührung zu kommen.

! WARNUNG: Die Motorabgase enthalten Kohlenmonoxid, das eine Kohlenmonoxidvergiftung verursachen kann. Starten oder benutzen Sie das Gerät niemals in geschlossenen Räumen oder an schlecht belüfteten Orten.

! WARNUNG: Die Motorabgase sind heiß und können Funken enthalten, die einen Brand verursachen können. Starten Sie das Gerät niemals in geschlossenen Räumen oder in der Nähe von brennbarem Material.

■ Gegenmutter

Bestimmte Schneidausrüstungen sind mit einer Gegenmutter gesichert.

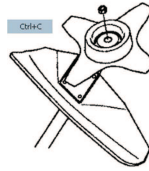

Bei der Montage die Mutter entgegen der Rotationsrichtung der Schneidausrüstung anziehen. Bei der Demontage die Mutter in der Rotationsrichtung der Schneidausrüstung lösen. (Die Mutter hat ein Linksgewinde.) Ziehen Sie die Mutter mit dem Steckschlüssel an.

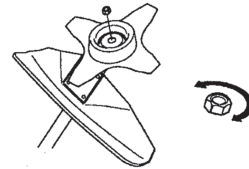

Die Nylonsicherung der Mutter darf nicht so abgenutzt sein, dass sie sich von Hand schrauben lässt. Die Sicherung soll mindestens 1,5 Nm halten. Nachdem sie ca. 10 Mal aufgeschraubt wurde, ist die Mutter auszutauschen.

Schneidausrüstung

Dieser Abschnitt beschreibt, wie man durch vorschriftsmäßige Wartung und Anwendung der richtigen Schneidausrüstung:

- Verringert die Rückschlagneigung des Gerätes.
- Erreicht eine maximale Schneidleistung.
- Verlängert die Lebensdauer der Schneidausrüstung.

WICHTIG:

- Verwenden Sie die Schneidausrüstung immer nur mit dem von uns empfohlenen Schutz! Siehe Abschnitt „Technische Daten“.
- Informationen zum korrekten Einlegen des Trimmerfadens und zur Wahl des richtigen Fadendurchmessers erhalten Sie in den Anweisungen für die Schneidausrüstung.
- Halten Sie die Schneidzähne der Klinge stets korrekt und gut geschärft! Befolgen Sie unsere Empfehlungen. Beachten Sie auch die Anweisungen auf der Klingerverpackung.
- Halten Sie die korrekte Schränkung bei! Befolgen Sie unsere Instruktionen und verwenden Sie die empfohlene Schärfflehre.

ALLGEMEINE SICHERHEITSVORSCHRIFTEN

⚠️ WARNUNG: Stellen Sie den Motor immer ab, bevor irgendwelche Arbeiten an der Schneidausrüstung ausgeführt werden. Achten Sie darauf, dass die Schneidausrüstung nicht mehr rotiert. Ziehen Sie das Zündkerzenkabel von der Zündkerze ab.

⚠️ WARNUNG: Die Verwendung von unzulässigem Schneidzubehör oder einer nicht korrekt geschärften Klinge kann die Rückschlaggefahr erhöhen.

■ Schneidausrüstung

Grasklinge und Grasmesser sind für das Mähen von dichtem hohen Gras vorgesehen.



Der Trimmerkopf dient zum Rasentrimmen.

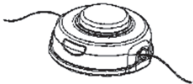

■ Grundregeln

Verwenden Sie die Schneidausrüstung immer nur mit dem von uns empfohlenen Schutz! Siehe Abschnitt „Technische Daten“.

Halten Sie die Schneidzähne der Klinge stets korrekt und gut geschärft! Befolgen Sie unsere Instruktionen und verwenden Sie die empfohlene Schärflöhre. Eine falsch geschärfte oder beschädigte Klinge erhöht die Unfallgefahr.

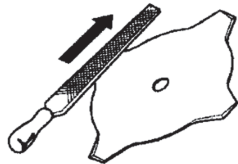

Die Schneidausrüstung auf Beschädigung und Risse kontrollieren. Beschädigte Schneidausrüstungen sind grundsätzlich auszutauschen.



■ Feilen von Grasmesser und Grasklinge

- Befolgen Sie die Feilanleitung auf der Verpackung der Schneidausrüstung. Klinge und Messer werden mit einer einhiebigen Flachfeile gefeilt.
- Alle Schneiden gleichmäßig feilen, damit keine Unwucht entsteht.

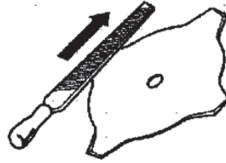

⚠️ WARNUNG: Eine Klinge, die verbogen, schief, gerissen, gebrochen oder auf andere Art beschädigt ist, immer aussortieren. Niemals versuchen, eine schiefe Klinge zur weiteren Anwendung wieder zu richten. Ausschließlich Originalklingen des vorgeschriebenen Typs verwenden.

■ Trimmerkopf

WICHTIG: Achten Sie stets darauf, dass der Trimmerfaden fest und gleichmäßig auf die Rolle gewickelt wird; andernfalls entstehen im Gerät Vibrationen, die gesundheitsschädlich sein können.

- Verwenden Sie nur die empfohlene Schneidausrüstung. Siehe Abschnitt „Technische Daten“.
- Im Allgemeinen erfordert ein kleineres Gerät kleine Trimmerköpfe und umgekehrt. Der Grund hierfür ist, dass der Motor beim Mähen mit Faden diesen radial aus dem Trimmerkopf herausschleudern und dabei auch den Widerstand des zu mähenden Grasses überwinden muss.
- Die Länge des Trimmerfadens ist ebenfalls wichtig. Bei gleichem Fadendurchmesser erfordert ein längerer Trimmerfaden eine größere Motorleistung als ein kurzer.
- Darauf achten, dass das Messer am Trimmerschutz intakt ist. Es dient dazu, den Trimmerfaden auf die richtige Länge zu schneiden.
- Die Lebensdauer des Trimmerfadens lässt sich verlängern, wenn man ihn für ein paar Tage in Wasser legt. Dadurch wird der Faden steifer und hält länger.

MONTAGE

HINWEIS: Vergewissern Sie sich, dass das Gerät laut Anweisungen des Handbuchs montiert worden ist

Montage des Loophandgriffs

1. Den Loophandgriff auf das Führungsrohr klemmen. Bitte beachten, dass der Loophandgriff zwischen den Pfeilmarkierungen am Führungsrohr montiert werden muss.

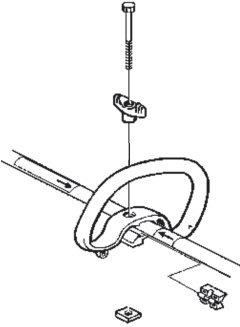

2. Den Abstandhalter in die Führung im Loophandgriff schieben. Mutter, Drehknopf und Schraube montieren. Nicht zu fest anziehen.
3. Nun eine Feineinstellung vornehmen, so dass sich mit dem Trimmer eine bequeme Arbeitshaltung ergibt. Dann die Schraube/den Drehknopf fest anziehen.

Montage des Handgriffs

! WARNUNG: Verwenden Sie zur Vermeidung von schweren Verletzungen nur Grasklingen/Grasschneider oder Trimmerköpfe mit Kunststoffklingen, wenn der J-Handgriff montiert ist. Sägeblätter dürfen nie mit diesem griff verwendet werden.

! WARNUNG: Installieren sie die teile zwischen den pfeilen, um einen sicheren betrieb zu gewährleisten.

1. Befestigen sie den griff mit den drei schrauben wie gezeigt.

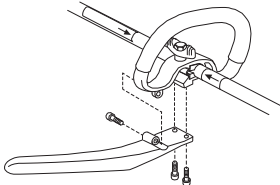

2. Nehmen sie feineinstellungen für eine bequeme arbeitsposition. Die schrauben anziehen.

Montage des Schultergurts

! WARNUNG: Die Motorsense muss bei Gebrauch immer sicher auf dem Tragegurt eingehakt sein. Andernfalls sind Sie nicht in der Lage, die Motorsense sicher zu handhaben. Damit setzen Sie sich selbst und andere der Verletzungsgefahr aus Niemals einen Tragegurt mit defektem Schnellverschluss benutzen.

Vor dem Gebrauch des Geräts müssen Lenker und Tragegurt bei abgeschaltetem Motor passend eingestellt werden

■ Anbringen der Schultergurthalter

3. Setzen Sie den oberen Gurthalter auf der Oberseite der Welle und den unteren Halter auf der Unterseite der Welle an Richten Sie die oberen und unteren Schraubenlöcher des Gurthalters miteinander aus Der Halter muss über dem Pfeil auf der Welle (siehe Abbildung) befestigt werden.

HINWEIS: Setzen Sie den Gaszug in die Nut des unteren Schultergurthalters ein, bevor Sie die Schrauben anziehen

4. Setzen Sie zwei Schrauben in die Schraubenlöcher ein
5. Sichern Sie den Gurthalter durch Anziehen der Schrauben mit dem Inbusschlüssel.

■ Anpassung des Tragegurts

Auf der Vorderseite des Tragegurts befindet sich ein leicht zugänglicher Schnellverschluss. Benutzen Sie diesen Schnellverschluss in allen Notfällen, in denen Sie sich schnell von dem Gerät und Schultergurt lösen müssen

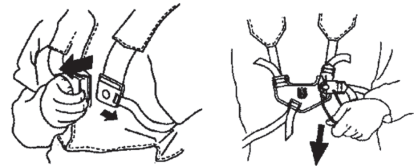

■ Gleichmäßige Schulterbelastung

Durch eine gute Anpassung von Tragegurt und Gerät wird die Arbeit wesentlich erleichtert.

Den Tragegurt anlegen. Den Tragegurt auf die optimale Arbeitsstellung einstellen. Die Seitenriemen so spannen, dass die Last gleichmäßig auf beide Schultern verteilt wird.

MONTAGE



HINWEIS: Eventuell muss der Gurthalter auf der Welle zu versetzen, um das Gerät besser auszubalancieren.



■ Die richtige Höhe

Stellen Sie den Tragegurt so ein, dass die Schneidausrüstung parallel zum Boden hängt.



■ Das richtige Gleichgewicht

Die Schneidausrüstung leicht auf dem Boden aufliegen lassen. Wenn Sie eine Grasklinge benutzen, soll diese etwa 10 cm über dem Boden schweben, um den Kontakt mit Steinen o. Ä. zu vermeiden. Stellen Sie die Position des Gurthalters ein, um das Gerät in die richtige Balance zu bringen.

Montage von Klingen und Trimmerköpfen

- Bei der Montage der Schneidausrüstung ist es äußerst wichtig, dass die Führung des Mitnehmerrades/Stützflansches korrekt im Mittelloch der Schneidausrüstung sitzt. Eine falsch montierte Schneidausrüstung kann schwere oder gar lebensgefährliche Verletzungen verursachen.



! WARNUNG: Unter keinen Umständen darf eine Schneidausrüstung ohne einen zugelassenen Schutz betrieben werden. Siehe Abschnitt „Technische Daten“. Wenn der Faden falsch gewickelt ist oder die falsche Schneidausrüstung benutzt wird, verstärken sich die Vibrationen.

WICHTIG: Wenn eine Grasklinge verwendet werden soll, muss das Gerät mit dem richtigen Lenker, Klingenschutz und Tragegurt ausgerüstet sein.

Montage von Klingenschutz, Grasklinge und Grasmesser

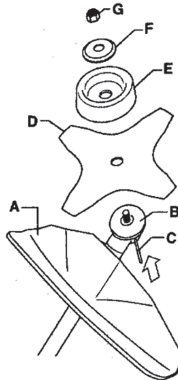

- Den Klingenschutz/Kombischutz (A) an seiner Halterung am Führungsrohr einhaken und mit einer Schraube fixieren.

ACHTUNG! Den empfohlenen Klingenschutz verwenden. Siehe Abschnitt „Technische Daten“.

- Mitnehmer (B) an der Abtriebswelle montieren.
- Die Klingennachse drehen, bis sich eines der Löcher des Mitnehmers mit dem entsprechenden Loch im Getriebegehäuse deckt.
- Den Sperrstift (C) in das Loch stecken, so dass die Achse fixiert ist.
- Klinge (D), Stützkappe (E) und Stützflansch (F) an der Abtriebswelle montieren.
- Die Mutter (G) montieren. Die Mutter ist mit einem Moment von 35-50 Nm (3,5-5 kpm) anzuziehen. Verwenden Sie den Steckschlüssel aus dem Werkzeugsatz. Greifen Sie den Schaft des Schlüssels so nah wie möglich am Klingenschutz. Die Mutter wird

MONTAGE

angezogen, wenn der Schlüssel entgegen der Rotationsrichtung geführt wird (HINWEIS: Linksgewinde).

Montage von Trimmerschutz und Trimmerkopf

1. Für die Arbeit mit dem Trimmerkopf den Trimmerschutz (A) montieren. Den Trimmerschutz/Kombischutz an der Halterung am Führungsrohr einhaken und mit einer Schraube (L) fixieren.

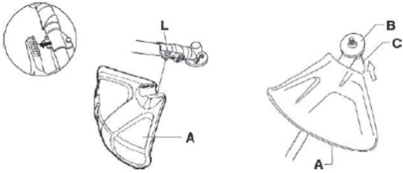

2. Mitnehmer (B) an der Abtriebswelle montieren.
3. Drehen Sie den Schaft, bis eine der Bohrungen des Mitnehmerrades sich mit dem entsprechenden Loch im Getriebegehäuse deckt
4. Den Sperrstift (C) in das Loch stecken, so dass die Achse fixiert ist.
5. Den Trimmerkopf (H) entgegen der Rotationsrichtung aufschrauben.

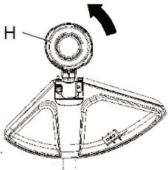

6. Die Demontage erfolgt in umgekehrter Reihenfolge.

UMGANG MIT KRAFTSTOFF

Sicherer Umgang mit Kraftstoff

Das Gerät niemals starten, wenn:

- Wenn Kraftstoff darüber verschüttet wurde. Alles abwischen und restliches Benzin verdunsten lassen.
- Wenn Sie Kraftstoff über sich selbst oder Ihre Kleidung verschüttet haben, ziehen Sie sich um. Waschen Sie die Körperteile, die mit dem Kraftstoff in Berührung gekommen sind. Wasser und Seife verwenden.
- Wenn es Kraftstoff leckt. Tankdeckel und Tankleitungen regelmäßig auf Undichtigkeiten überprüfen.

■ Transport und Aufbewahrung

- Das Gerät und den Kraftstoff so transportieren und aufbewahren, dass bei eventuellen Undichtigkeiten entweichende Dämpfe oder Kraftstoff nicht mit Funken oder offenem Feuer in Kontakt kommen können, z. B. von Elektrogeräten, Elektromotoren, elektrischen Kontakten/Schaltern oder Heizkesseln.
- Zum Transport und zur Aufbewahrung von Kraftstoff sind speziell für diesen Zweck vorgesehene und zugelassene Behälter zu verwenden.
- Bei längerer Aufbewahrung des Geräts ist der Kraftstofftank zu leeren. An der nächsten Tankstelle können Sie erfahren, wie Sie überschüssigen Kraftstoff am besten entsorgen.
- Vor der Langzeitaufbewahrung sicherstellen, dass die Maschine gründlich gesäubert und komplett gewartet wurde.
- Bei Transport oder Aufbewahrung des Gerätes muss der Transportschutz für die Schneidausrüstung immer montiert sein.
- Um ein ungewolltes Starten des Motors zu vermeiden, ist die Zündkappe bei der Langzeitaufbewahrung und bei allen Servicemaßnahmen zu entfernen, sowie wenn das Gerät ohne Aufsicht ist.
- Sichern Sie das Gerät während des Transports.

⚠️ WARNUNG: Beim Umgang mit Kraftstoff vorsichtig sein. Denken Sie an das Feuer- und Explosionsrisiko und an die Gefahr des Einatmens.

Kraftstoff

ACHTUNG: Das Gerät ist mit einem Zweitaktmotor ausgestattet und daher ausschließlich mit einer Mischung aus Benzin und Zweitaktmotoröl zu betreiben. Damit das Mischungsverhältnis richtig ist,

muss die beizumischende Ölmenge unbedingt genau abgemessen werden. Wenn kleine Kraftstoffmengen gemischt werden, wirken sich auch kleine Abweichungen bei der Ölmenge stark auf das Mischungsverhältnis aus.



WARNUNG: Kraftstoff und Kraftstoffdämpfe sind sehr feuergefährlich und können beim Einatmen und auf der Haut schwere Schäden verursachen. Beim Umgang mit Kraftstoff ist daher Vorsicht geboten und für eine gute Belüftung zu sorgen.

■ Benzin

ACHTUNG: Verwenden Sie immer Qualitätsbenzin mit Ölbeimischung (mind. 90 Oktan). Wenn umweltgerechtes sog. Alkylatbenzin zur Verfügung steht, ist dieses zu verwenden.

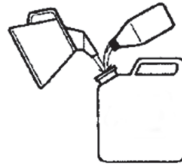

- Als niedrigste Oktanzahl wird 90 (RON) empfohlen. Bei Benzin mit niedrigeren Oktanzahlen als 90 kann im Motor ein sog. "Klopfen" auftreten. Das führt zu erhöhten Motortemperaturen, die schwere Motorschäden verursachen können.
- Bei Dauerbetrieb mit hoher Motor Drehzahl sollte eine höhere Oktanzahl gewählt werden

■ Zweitaktöl

- Für die beste Leistung und eine lange Lebensdauer des Motors wird Husqvarna XP Öl bevorzugt, da es speziell für unsere luftgekühlten Zweitaktmotoren entwickelt wurde. Verwenden Sie zum Mischen ausschließlich vollsynthetisches Zweitaktöl.
- Verwenden Sie niemals Zweitaktöl (auch als Outboardoil oder Bootsöl bekannt) nach TCW-Norm für wassergekühlte Motoren.
- Niemals Öl für Viertaktmotoren verwenden.

Mischen

- Die Mischung beträgt 50:1.
- Mischen Sie Benzin und Öl stets in einem sauberen, für Benzin zugelassenen Behälter.

UMGANG MIT KRAFTSTOFF

- Füllen Sie immer zuerst die Hälfte des Benzins, das gemischt werden soll, ein. Danach die gesamte Ölmenge einfüllen. Die Kraftstoffmischung mischen (schütteln). Geben Sie dann den Rest des Benzins dazu.
- Mischen (schütteln) Sie vor dem Einfüllen in den Tank des Geräts die Kraftstoffmischung noch einmal sorgfältig.

Benzin, Liter	Zweitaktöl, ml
4	77
8	154

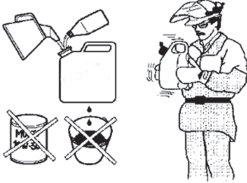

- Mischen Sie Kraftstoff höchstens für einen Monat im Voraus.
- Wenn das Gerät über einen längeren Zeitraum nicht verwendet wird, entleeren und reinigen Sie den Kraftstofftank.

⚠️ WARNUNG: Der Schalldämpfer des Katalysators ist sehr heiß, sowohl beim Betrieb als auch nach dem Abstellen. Dies gilt auch bei Leerlaufbetrieb. Die Brandgefahr beachten, besonders wenn sich feuergefährliche Stoffe und/oder Gase in der Nähe befinden.

Kraftstoff einfüllen

⚠️ WARNUNG: Sie verringern die Brandgefahr, wenn Sie folgende Vorsichtsmaßnahmen einhalten:

- Beim Tanken nicht rauchen und jegliche Wärmequellen vom Kraftstoff fernhalten.
- Tanken Sie niemals bei laufendem Motor.
- Schalten Sie den Motor ab und lassen Sie ihn abkühlen, bevor Sie Kraftstoff nachfüllen.
- Öffnen Sie den Tankdeckel stets vorsichtig, so dass sich ein evtl. vorhandener Überdruck langsam abbauen kann.
- Schließen Sie den Tankverschluss nach dem Füllen sorgfältig.

• Entfernen Sie das Gerät immer von der Stelle, an der Sie Benzin eingefüllt haben, bevor Sie den Motor starten.

- Um den Tankdeckel herum sauberwischen. Verunreinigungen im Tank verursachen Betriebsstörungen.
- Die Griffe müssen trocken und frei von Öl und Kraftstoff sein.

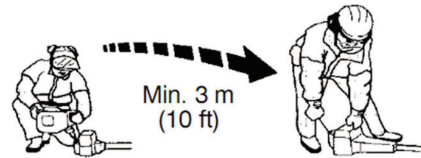

STARTEN UND STOPPEN

Kontrolle vor dem Start

- Kontrollieren Sie die Klinge auf Risse am Zahnansatz und um das Mittelloch herum. Die häufigste Ursache für Rissbildungen am Zahnansatz stellen beim Feilen entstandene scharfe Ecken oder die Anwendung der Klinge in stumpfem Zustand dar. Die Klinge austauschen, wenn sie Risse aufweist.



- Den Stützflansch auf Risse hin untersuchen, die aufgrund von Materialermüdung oder zu festem Anziehen entstehen können. Den Stützflansch austauschen, wenn er Risse aufweist.

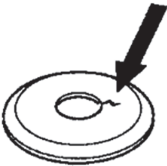

- Darauf achten, dass die Gegenmutter ihre Schließkraft nicht verliert. Sie sollte ein Schließmoment von mind. 1,5 Nm haben. Das Anziehmoment der Gegenmutter sollte 35-50 Nm betragen.



- Trimmerkopf und Trimmerschutz auf Schäden und Risse kontrollieren. Wenn Trimmerkopf oder Trimmerschutz Risse haben oder Schlägen ausgesetzt gewesen sind, müssen sie ausgetauscht werden.

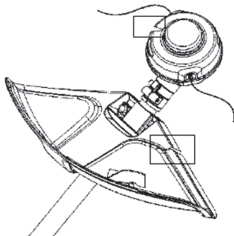

- Das Gerät niemals ohne Schutz oder mit defektem Schutz benutzen.
- Vor dem Start des Geräts müssen sämtliche Gehäuse korrekt montiert und in einwandfreiem Zustand sein.

Starten und Stoppen

⚠️ WARNUNG: Die komplette Kupplung, der Kupplungsdeckel und die Welle müssen montiert sein, bevor das Gerät gestartet wird. Andernfalls kann sich die Kupplung lösen und Verletzungen verursachen. Entfernen Sie das Gerät immer von der Stelle, an der Sie Benzin eingefüllt haben, bevor Sie den Motor starten. Das Gerät auf festem Untergrund abstellen. Darauf achten, dass die Schneidausrüstung keine Gegenstände berührt. Sorgen Sie dafür, dass sich innerhalb des Arbeitsbereichs keine unbefugten Personen aufhalten. Andernfalls besteht die Gefahr von schweren Verletzungen. Der Sicherheitsabstand beträgt 15 Meter.

■ Kalter Motor

1. Kraftstoffpumpe: Drücken Sie mehrmals (ca. 10 Mal) auf die Gummiblase der Kraftstoffpumpe, bis sie sich mit Kraftstoff zu füllen beginnt. Die Blase braucht nicht ganz gefüllt zu werden.

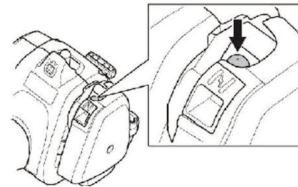

2. Choke: Den Chokehebel in Choke-Lage führen.

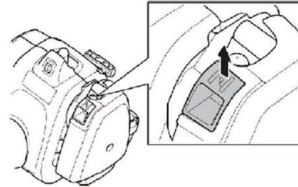

⚠️ WARNUNG: Wenn der Chokehebel beim Starten des Motors auf Choke eingestellt ist, fängt die Schneidausrüstung sofort an zu rotieren.

3. Den Gerätekörper mit der linken Hand gegen den Boden drücken (ACHTUNG! Nicht mit dem Fuß). Fassen Sie mit der rechten Hand den Starthandgriff und ziehen Sie den Faden langsam heraus, bis ein Widerstand spürbar wird (die Starterklinken greifen). Ziehen Sie dann schnell und kräftig. Das Startseil niemals um die Hand wickeln.

STARTEN UND STOPPEN

HINWEIS! Betätigen Sie beim Starten des Motors nicht den Gashebel.

HINWEIS! Das Startseil nicht ganz herausziehen und den Startgriff aus ganz herausgezogener Lage nicht loslassen. Schäden am Gerät könnten die Folge sein. Ziehen Sie so oft am Faden, bis der Motor anspringt (maximal 3 Mal).

4. Bringen Sie den Chokehebel bei Starten oder Anspringen des Motors in Betriebsposition.
5. Weitere Startversuche machen, bis der Motor anspringt.
6. Lassen Sie den Motor nach dem Start 30 Sekunden warmlaufen, bevor Sie Vollgas geben.



■ Warmer Motor

1. Kraftstoffpumpe: Drücken Sie mehrmals (ca. 10 Mal) auf die Gummiblase der Kraftstoffpumpe, bis sie sich mit Kraftstoff zu füllen beginnt. Die Blase braucht nicht ganz gefüllt zu werden.
2. Ziehen Sie so oft am Faden, bis der Motor anspringt (maximal 3 Mal).

■ Stoppen

Stoppen Sie den Motor, indem Sie den Stoppschalter drücken.

ACHTUNG! Der Stoppschalter geht automatisch in die Startstellung zurück. Um ein ungewolltes Starten zu vermeiden, muss bei Montage, Kontrolle und/oder Wartung daher stets die Zündkappe von der Zündkerze entfernt werden.



WARNUNG: Wenn der Motor mit geschlossenem Choke gestartet wird, beginnt das Schneidwerkzeug sofort zu rotieren

WICHTIG!

Dieser Abschnitt behandelt grundlegende Sicherheitsregeln für die Arbeit mit Trimmern. Wenn Sie in eine Situation kommen, die Sie in Bezug auf die weitere Anwendung des Geräts verunsichert, lassen Sie sich von einem Experten beraten. Wenden Sie sich an Ihren Servicehändler.

Vermeiden Sie, Arbeiten auszuführen, denen Sie sich nicht gewachsen fühlen.

Vor der Anwendung müssen Sie den Unterschied zwischen Forstfreischneiden, Grasfreischneiden und Grastrimmen verstehen.

Grundlegende Sicherheitsvorschriften

- Behalten Sie die Umgebung im Auge:
 - Um sicherzustellen, dass weder Menschen noch Tiere oder anderes Ihre Kontrolle über das Gerät beeinflussen können.
 - Um sicherzustellen, dass weder Menschen, Tiere noch Gegenstände Gefahr laufen, mit der Schneidausrüstung selber oder mit von der Schneidausrüstung hochgeschleuderten losen Gegenständen in Kontakt kommen.

ACHTUNG! Das Gerät niemals benutzen, wenn nicht die Möglichkeit besteht, im Falle eines Unfalls Hilfe herbeizurufen.

- Vermeiden Sie es, das Gerät bei schlechtem Wetter zu benutzen, z. B. bei dichtem Nebel, starkem Regen oder Wind, großer Kälte usw. Bei schlechtem Wetter ist das Arbeiten nicht nur ermüdend, es können außerdem gefährliche Arbeitsbedingungen entstehen, z. B. glatter Boden, unberechenbare Fällrichtung usw.
- Sicherstellen, dass Sie sicher gehen und stehen können. Achten Sie auf evtl. Hindernisse (Wurzeln, Steine, Äste, Löcher, Gräben usw.), wenn Sie unvermittelt Ihren Standort wechseln. Bei Arbeiten in abschüssigem Gelände muß größte Vorsicht walten.



- Beim Weitergehen ist der Motor abzustellen. Bei längeren Wegstrecken und Transporten ist der Transportschutz anzuwenden.
- Stellen Sie das Gerät niemals mit laufendem Motor oder rotierender Schneidausrüstung ab.

Grundlagen des Freischneidens

- Stets die richtige Ausrüstung verwenden.

- Immer eine gut angepasste Ausrüstung benutzen.
- Die Sicherheitsmaßnahmen befolgen.
- Organisieren Sie Ihre Arbeit sorgfältig.
- Die Klinge sollte beim Ansetzen immer mit Höchstdrehzahl rotieren.
- Immer gut geschärfte Klingen verwenden.
- Kontakt mit Steinen vermeiden.
- Nach jedem Arbeitsmoment den Motor im Leerlauf laufen lassen. Längerer Betrieb bei hoher Drehzahl ohne Belastung kann schwere Motorschäden verursachen.

⚠️ WARNUNG: Weder der Benutzer der Maschine noch andere Personen dürfen versuchen, das Mähgut aufzusammeln, solange der Motor läuft oder die Schneidausrüstung rotiert, weil dadurch schwere Verletzungen verursacht werden können. Stoppen Sie Motor und Schneidausrüstung und ziehen Sie das Kabel von der Zündkerze ab, bevor Sie Material entfernen, das sich um die Klingenwelle festgesetzt hat, da ansonsten Verletzungsgefahr besteht. Während des Betriebs und eine Weile danach kann das Winkelgetriebe heiß sein. Warten Sie, bis die Maschine abgekühlt ist. Beim Berühren besteht Verbrennungsgefahr.

⚠️ WARNUNG: Achten Sie auf hochgeschleuderte Gegenstände. Es ist immer ein zugelassener Augenschutz zu tragen. Niemals über den Schutz der Schneidausrüstung beugen. Hochgeschleuderte Steine, Unrat usw. können die Augen treffen und Blindheit oder schwere Verletzungen verursachen. Halten Sie unbefugte Personen fern. Kinder, Tiere, Zuschauer und Helfer sollten sich außerhalb der Sicherheitszone von 15 m befinden. Stellen Sie das Gerät sofort ab, wenn sich Ihnen jemand nähert. Wenden Sie sich niemals abrupt mit dem Gerät um, ohne vorher sicherzustellen, dass sich hinter Ihnen niemand innerhalb der Sicherheitszone befindet.

⚠️ WARNUNG: Manchmal setzen sich Äste oder Gras zwischen Schutz und Schneidausrüstung fest. Zur Reinigung grundsätzlich den Motor abstellen.

Grasfreischneiden mit Grasklinge

- Grasklingen und Grasmesser dürfen nicht für verholzte Stämme verwendet werden.
- Für alle Arten von hohem oder dichtem Gras wird die Klinge benutzt.

- Gras wird mit einer pendelnden seitlichen Bewegung gemäht, wobei bei der Bewegung von rechts nach links gemäht wird und die Rückholbewegung von links nach rechts erfolgt. Lassen Sie die Klinge mit der linken Seite mähen (Klingenbereich zwischen 8 und 12 Uhr).

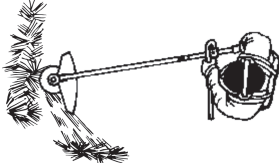

- Wird die Klinge beim Mähen etwas nach links geneigt, bleibt der Grasschnitt in einer Bahn liegen, was das Aufsammeln z. B. durch Harken erleichtert.
- Bemühen Sie sich, rhythmisch zu arbeiten. Mit gespreizten Beinen stehen Sie am sichersten. Nach der Rückholbewegung vorwärts gehen und wieder einen festen Stand suchen.
- Die Stützkappe leicht auf dem Boden abstützen. Sie dient dazu, die Klinge vor Bodenberührung zu schützen.
- Wenn Sie folgende Regeln befolgen, setzt sich das Material nicht so leicht um die Klinge herum fest:
 - Arbeiten Sie stets mit Vollgas.
 - Vermeiden Sie Kontakt mit frisch geschlagenem Schnittgut bei der Rückholbewegung.
- Den Motor abstellen, den Gurt abnehmen und das Gerät auf den Boden legen, bevor Sie das Schnittgut aufsammeln.

Grastrimmen mit Trimmerkopf

■ Trimmen

- Den Trimmerkopf direkt über die Erde halten und etwas neigen. Das Gras wird vom Ende des Trimmerfadens abgeschnitten. Lassen Sie den Trimmerfaden im eigenen Takt arbeiten. Pressen Sie den Trimmerfaden nie in das Material hinein, das geschnitten werden soll.



- Der Trimmerfaden mäht mit Leichtigkeit Gras und Unkraut an Wänden, Zäunen, Bäumen und Beeten, er kann jedoch auch empfindliche Rinde von Bäumen und Büschen sowie Zaunpfähle beschädigen.
- Verringern Sie das Risiko, Vegetation zu schädigen, indem Sie den Trimmerfaden auf 10-12 cm kürzen und die Motordrehzahl senken.

- Arbeiten Sie beim Trimmen nicht mit Vollgas. Auf diese Weise hält der Trimmerfaden länger und der Verschleiß des Trimmerkopfs wird reduziert

■ Säuberschaben

- Durch Säuberschaben kann unerwünschte Vegetation vollständig entfernt werden. Den Trimmerkopf direkt über die Erde halten und neigen. Lassen Sie das Ende des Trimmerfadens um Bäume, Pfähle, Statuen usw. herum gegen die Erde schlagen. **WICHTIG!** Bei dieser Technik wird der Trimmerfaden verstärkt abgenutzt.



- Bei der Arbeit an Steinen, Ziegeln, Beton, Metallzäunen usw. wird der Trimmerfaden stärker abgenutzt und muss häufiger nachgestellt werden, als wenn er gegen Bäume oder Holzzäune schlägt.

■ Ablängen

- Ein Trimmer ist das optimale Gerät zum Mähen an Stellen, die mit einem gewöhnlichen Rasenmäher schwer zugänglich sind. Halten Sie beim Mähen den Trimmerfaden parallel zum Boden. Den Trimmerkopf nicht auf die Erde drücken, weil dadurch Rasen und Gerät beschädigt werden können.

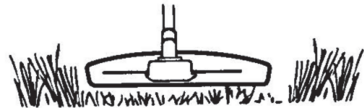

- Beim normalen Mähen sollte der Trimmerkopf nicht ständig den Boden berühren. Ständiger Kontakt kann zu erhöhtem Verschleiß oder zu Schäden am Trimmerkopf führen.

■ Säubern

- Die Gebläsewirkung des rotierenden Trimmerfadens kann auch zum einfachen und schnellen Säubern dienen. Halten Sie den Trimmerfaden parallel zum Boden etwas oberhalb der Fläche, die gereinigt werden soll, und bewegen Sie das Gerät hin- und her.

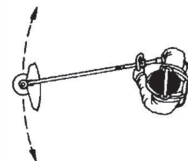

- Beim Mähen und Säubern erreicht man mit Vollgas das beste Resultat.



WARNUNG: Weder der Benutzer des Geräts noch andere Personen dürfen versuchen, das Schnittgut aufzusammeln, solange der Motor läuft oder der Trimmerfaden rotiert, weil dies zu schweren Verletzungen führen kann. Stoppen Sie Motor und Trimmerkopf und ziehen Sie das Kabel von der Zündkerze ab, bevor Sie Material entfernen, das sich um die Antriebswelle festgesetzt hat, da ansonsten Verletzungsgefahr besteht. Während des Betriebs und eine Weile danach kann das Winkelgetriebe heiß sein. Warten Sie, bis die Maschine abgekühlt ist. Beim Berühren besteht Verbrennungsgefahr.



WARNUNG: Achten Sie auf hochgeschleuderte Gegenstände. Tragen Sie immer einen Augenschutz. Niemals über den Schutz der Schneidausrüstung beugen. Hochgeschleuderte Steine, Unrat usw. können die Augen treffen und Blindheit oder schwere Verletzungen verursachen.



Halten Sie unbefugte Personen fern. Kinder, Tiere, Zuschauer und Helfer sollten sich außerhalb der Sicherheitszone von 15 m befinden. Stellen Sie das Gerät sofort ab, wenn sich Ihnen jemand nähert.

WARTUNG

Die Lebensdauer der Maschine kann verkürzt werden und die Unfallgefahr kann steigen, wenn die Wartung der Maschine nicht ordnungsgemäß und Service und/oder Reparaturen nicht fachmännisch ausgeführt werden. Wenden Sie sich für weitere Informationen an Ihren autorisierten Servicehändler.

Wartungssicherheit

Ziehen Sie vor Wartungsarbeiten mit Ausnahme von Vergasereinstellungen immer den Zündkerzenstecker ab.

! WARNUNG: Die komplette Kupplung, der Kupplungsdeckel und die Welle müssen montiert sein, bevor das Gerät gestartet wird. Andernfalls kann sich die Kupplung lösen und Verletzungen verursachen.

Vergaser

■ Funktion

Die Motordrehzahl wird mithilfe des Gashebels über den Vergaser geregelt. Im Vergaser werden Luft und Kraftstoff gemischt.

Mit der Schraube T wird die Position des Gashebels im Leerlauf geregelt. Durch Drehen der Schraube im Uhrzeigersinn wird eine höhere Leerlaufdrehzahl eingestellt, durch Drehen gegen den Uhrzeigersinn eine niedrigere.

■ Grundeinstellung

Die Grundeinstellung des Vergasers wird beim Probelauf im Werk vorgenommen. Die Feineinstellung ist von einem Fachmann vorzunehmen.

! WARNUNG: Die Schneidausrüstung kann sich während der Vergasereinstellung drehen. Tragen Sie Ihre Schutzausrüstung und beachten Sie alle Sicherheitshinweise. Stellen Sie sicher, dass sich die Schneidausrüstung nicht dreht, wenn der Motor im Leerlauf ist. Stellen Sie beim Ausschalten des Geräts sicher, dass die Schneidausrüstung angehalten ist, bevor Sie das Gerät absetzen.

ACHTUNG! Wenn die Schneidausrüstung sich im Leerlauf dreht, drehen Sie die T-Schraube gegen den Uhrzeigersinn, bis die Schneidausrüstung stehen bleibt.

Empfohlene Leerlaufdrehzahl:

Siehe Abschnitt „Technische Daten“.

Empf.Höchstdrehzahl:

Siehe Abschnitt „Technische Daten“.

■ Feineinstellung der Leerlaufdrehzahl T

Wenn eine Anpassung erforderlich ist, stellen Sie die Leerlaufdrehzahl mit der Leerlaufschraube T ein. Drehen Sie die Schraube T zunächst im Uhrzeigersinn, bis die Schneidausrüstung sich zu drehen beginnt. Drehen Sie danach die Schraube gegen den Uhrzeigersinn, bis die Schneidausrüstung stehen bleibt. Eine korrekt eingestellte Leerlaufdrehzahl ist dann erreicht, wenn der Motor in jeder Situation gleichmäßig läuft. Es sollte außerdem ein guter Abstand zu der Drehzahl bestehen, bei der die Schneidausrüstung sich zu drehen beginnt.

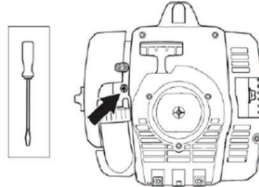

! WARNUNG: Wenn die Leerlaufdrehzahl nicht so eingestellt werden kann, dass die Schneidausrüstung stehen bleibt, wenden Sie sich an Ihren Servicehändler. Das Gerät erst wieder verwenden, wenn es korrekt eingestellt oder repariert ist.

Schalldämpfer

ACHTUNG! Der Schalldämpfer ist zur Reduzierung der Abgasemission mit einem Katalysator ausgerüstet

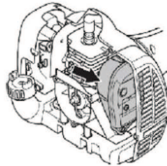

(Zur besseren Darstellung ohne Startvorrichtungsgehäuse abgebildet)

Der Schalldämpfer hat die Aufgabe, den Schallpegel zu dämpfen und die Abgase vom Anwender wegzuleiten. Die Abgase sind heiß und können Funken enthalten, die einen Brand verursachen können, wenn die Abgase auf trockenes und brennbares Material gerichtet werden.

Schalldämpfer sind mit einem Funkenfängernetz ausgestattet. Das Netz sollte regelmäßig von einem Servicehändler kontrolliert und bei Bedarf gereinigt werden. Beschädigte Netze müssen ausgetauscht werden.

Wenn das Netz häufig verstopft ist, kann dies ein Zeichen dafür sein, dass der Katalysator nicht einwandfrei arbeitet. Lassen Sie den

WARTUNG

Schalldämpfer von Ihrem Servicehändler kontrollieren. Wenn das Netz verstopft ist, wird das Gerät überhitzt, was Schäden an Zylinder und Kolben zur Folge hat.

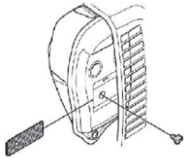

ACHTUNG: Benutzen Sie nie ein Gerät mit defektem oder lockerem Schalldämpfer. Vergewissern Sie sich, dass die Schrauben des Schalldämpfers fest angezogen sind.

! WARNUNG: Der Katalysatorschalldämpfer ist bei Betrieb und auch noch nach dem Ausschalten sehr heiß. Dies gilt auch für den Leerlaufbetrieb. Berühren kann zu Verbrennungen führen. Achten Sie auf die Feuergefahr!

! WARNUNG: Der Schalldämpfer enthält Chemikalien, die karzinogen sein können. Falls der Schalldämpfer beschädigt wird, vermeiden Sie es, mit diesen Stoffen in Berührung zu kommen.

! WARNUNG: Die Motorabgase enthalten Kohlenmonoxid, das eine Kohlenmonoxidvergiftung verursachen kann. Starten oder benutzen Sie das Gerät niemals in geschlossenen Räumen oder an schlecht belüfteten Orten. Die Motorabgase sind heiß und können Funken enthalten, die einen Brand verursachen können. Aus diesem Grunde sollte das Gerät niemals im Innenbereich oder in der Nähe von feuergefährlichen Stoffen gestartet werden!

Zündkerze

Der Zustand der Zündkerze wird durch folgende Faktoren verschlechtert:

- Falsch eingestellter Vergaser.
- Falsche Kraftstoffmischung (zu viel Öl oder falsche Ölsorte).
- Verschmutzter Luftfilter.

Diese Faktoren verursachen Beläge an den Elektroden der Zündkerze und können somit zu Betriebsstörungen und Startschwierigkeiten führen.

Bei schwacher Leistung oder wenn das Gerät schwer zu starten ist oder ungleichmäßig leer läuft, prüfen Sie immer zuerst die Zündkerze, bevor Sie andere Maßnahmen einleiten.

Wenn die Zündkerze verschmutzt ist, reinigen Sie sie und prüfen Sie, ob der Elektrodenabstand 0,6 mm beträgt. Die Zündkerze ist nach ungefähr einem Monat in Betrieb oder bei Bedarf öfter auszuwechseln.

0.024 inch (0.6 mm)

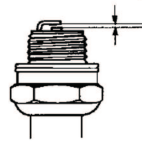

ACHTUNG: Verwenden Sie stets den vom Hersteller empfohlenen Zündkerzentyp! Eine ungeeignete Zündkerze kann Kolben und Zylinder zerstören.

Luftfilter

Luftfilter regelmäßig von Staub und Schmutz reinigen, zur Vermeidung von:

- Fehlfunktionen des Vergasers
- Startschwierigkeiten
- Leistungsminderung
- unnötigem Verschleiß der Motorteile
- unnormal hohem Kraftstoffverbrauch

Den Filter jeweils nach 25 Betriebsstunden reinigen, bei besonders staubigen Verhältnissen häufiger.

■ Reinigung des Luftfilters

Das Luftfiltergehäuse demontieren und den Filter herausnehmen. Den Filter in warmer Seifenlauge waschen. Sorgfältig spülen. Dafür sorgen, dass der Filter trocken ist, wenn er wieder montiert wird.

Ein Luftfilter, der längere Zeit verwendet wurde, wird nie vollkommen sauber. Der Luftfilter ist daher in regelmäßigen Abständen auszuwechseln. Beschädigte Filter sind immer auszuwechseln.

Winkelgetriebe

Das Winkelgetriebe ist ab Werk mit der richtigen Menge Fett gefüllt. Bevor das Gerät in Betrieb genommen wird, sollte jedoch kontrolliert werden, ob das Getriebe zu 3/4 mit Fett gefüllt ist. Spezialfett verwenden. Das Schmiermittel im Getriebegehäuse braucht normalerweise nur bei evtl. Reparaturen gewechselt zu werden.

Feilen von Grasmesser und Grasklinge



WARNUNG: Den Motor immer abstellen, bevor irgendwelche Arbeiten an der Schneidausrüstung ausgeführt werden. Diese rotiert noch weiter, nachdem der Gashebel losgelassen wurde. Kontrollieren Sie, ob die Schneidausrüstung völlig stillsteht. Ziehen Sie das Kabel von der Zündkerze ab, bevor Sie mit der Arbeit an der Schneidausrüstung beginnen.

- Befolgen Sie die Feilanleitung auf der Verpackung der Schneidausrüstung.
- Klinge und Messer werden mit einer einhiebigen Flachfeile gefeilt.
- Alle Schneiden gleichmäßig feilen, damit keine Unwucht entsteht.



WARNUNG: Eine Klinge, die verbogen, schief, gerissen, gebrochen oder auf andere Art beschädigt ist, immer aussortieren. Niemals versuchen, eine schiefe Klinge zur weiteren Anwendung wieder zu richten. Ausschließlich Originalklingen des vorgeschriebenen Typs verwenden.

Wartungsschema

Nachstehend sind die an der Maschine vorzunehmenden Wartungsmaßnahmen aufgelistet. Die meisten der Punkte werden im Abschnitt "Wartung" beschrieben. Der Bediener darf nur die Wartungs- und Servicearbeiten ausführen, die in dieser Bedienungsanleitung beschrieben sind. Größere Eingriffe sind von einer autorisierten Servicewerkstatt auszuführen.

■ Wöchentliche Wartung:

- Das Gerät äußerlich reinigen.
- Kontrollieren, ob Gashebelsperre und Gashebel ordnungsgemäß funktionieren.
- Die Funktion des Stoppschalters kontrollieren.
- Kontrollieren, ob die Schneidausrüstung im Leerlauf rotiert.
- Luftfilter reinigen. Bei Bedarf austauschen.
- Kontrollieren Sie die Fadenschutzhaube auf Schäden und Risse. Tauschen Sie den Schneidausrüstungsschutz aus, wenn er Stößen ausgesetzt war oder Risse aufweist.
- Den Trimmerkopf auf Schäden und Rissbildung kontrollieren. Bei Bedarf den Trimmerkopf austauschen.
- Prüfen Sie, ob die Sicherungsmutter der Schneidausrüstung korrekt angezogen ist.
- Schrauben und Muttern nachziehen.
- Sicherstellen, dass von Motor, Tank oder Kraftstoffleitungen kein Kraftstoff ausläuft.

■ Monatliche Wartung:

- Die Startvorrichtung und ihr Startseil kontrollieren.

■ Jährliche Wartung:

- Die Zündkerze äußerlich reinigen. Die Zündkerze demontieren und den Elektrodenabstand prüfen. Stellen Sie den Elektrodenabstand auf 0,6 mm ein oder tauschen Sie die Zündkerze aus. Dafür sorgen, dass die Zündkerze eine sog. Funkenstörung hat.
- Reinigen Sie die Außenseite und den Umgebungsbereich des Vergasers.
- Kontrollieren, ob das Winkelgetriebe zu 3/4 mit Schmiermittel gefüllt ist. Bei Bedarf Spezialfett nachfüllen.
- Kraftstofffilter auf Verschmutzungen oder Kraftstoffschlauch auf Risse oder andere Schäden untersuchen. Bei Bedarf austauschen.
- Alle Kabel und Anschlüsse kontrollieren.
- Kupplung, Kupplungsfedern und Kupplungstrommel auf Verschleiß kontrollieren. Der Austausch muss bei Bedarf von einer autorisierten Servicewerkstatt vorgenommen werden.
- Die Zündkerze austauschen. Dafür sorgen, dass die Zündkerze eine sog. Funkenstörung hat.
- Das Funkenfängernetz des Schalldämpfers reinigen oder austauschen.

TECHNISCHE DATEN

Motor

Hubraum, cm ³	28
Bohrung, mm	35
Hublänge, mm	28,7
Leerlaufdrehzahl, U/min	2800-3200
Empfohlene max. Drehzahl beim Gasgeben, U/min	11000
Drehzahl der Abtriebswelle, U/min	8000
Motorhöchstleistung gem. ISO 7293, kW	0,8
Katalysatorschalldämpfer	Drehzahlgeregeltes Zündsystem
Motorhöchstleistung gemäß ISO 8893, kW/ U/min	Drehzahlgeregeltes Zündsystem

Zündanlage

Zündkerze	NGK BPMR6A
Elektrodenabstand, mm	0,6

Kraftstoff- und Schmiersystem

Füllmenge Kraftstofftank, cm ³	343
---	-----

Gewicht

Gewicht, ohne Kraftstoff, Schneidusrüstung und Schutz, kg	5,21
---	------

Geräuschemissionen (siehe Anmerkung 1)

Gemessene Schalleistung dB(A)	106
Schalleistungspegel, garantiert L _{WA} dB(A)	114

Geräuschpegel (siehe Anmerkung 2)

Äquivalenter Schalldruckpegel am Ohr des Anwenders, gemessen gemäß EN/ISO 11806 und ISO 22868, in dB (A)	
Ausgestattet mit Grasklinge (Original)	94
Ausgestattet mit Trimmerkopf (Original)	95

Vibrationspegel (siehe Anmerkung 3)

Äquivalente Vibrationspegel (a _{hv,eq}) an den Griffen, gemessen gemäß EN ISO 11806 und ISO 22867, m/s ²	
Ausgestattet mit Grasklinge (Original), links/rechts	4,21/4,23
Ausgestattet mit Trimmerkopf (Original), links/rechts	5,89/4,61

Hinweis 1: Umweltbelastende Geräuschemissionen, gemessen als Schalleistung (L_{WA}) gemäß EG-Richtlinie 2000/14/EG. Der aufgezeichnete Lautstärkepegel für die Maschine wurde unter Verwendung der originalen Schneidusrüstung mit dem höchsten Pegel gemessen. Die Differenz zwischen garantiertem und gemessenem Lautstärkepegel besteht darin, dass bei der garantierten Lautstärke auch eine Streuung im Messergebnis und Variationen zwischen verschiedenen Maschinen desselben Modells gemäß der Richtlinie 2000/14/EG berücksichtigt werden.

Hinweis 2: Berichten zufolge liegt der Schalldruckpegel für dieses Gerät normalerweise einer Ausbreitungsklasse (standardmäßige Ausbreitung) von 1 dB (A).

Hinweis 3: Berichten zufolge liegt der äquivalente Vibrationspegel normalerweise bei einer Ausbreitungsklasse (Standardabweichung) von 1 m/s².

Modell 129RJ (Achswellen-Linksgewinde M10) - Mittelloch in Klingen/Messern, Ø 25,4 mm

Zugelassenes Zubehör	Typ	Schneidusrüstung/Schutz, Teile-Nr.
Grasklinge/Grasmesser	Gras 255-4 1 Zoll (Ø 250 4-Zähne)	504001303/580446606
Trimmerkopf	T25 (Faden-Ø 2,4 - 2,7 mm)	537338306/580446606

KONFORMITÄTSERKLÄRUNG

Herausgeber: Wir, Husqvarna AB, SE-561 82 Huskvarna, Schweden, Tel. +46-36-146500.

Husqvarna AB ist alleinig für den Inhalt dieser Erklärung verantwortlich: Trimmer und/oder Motorsense, Ladefläche(n) A05328CSHV des entsprechenden Modells 129RJ mit Seriennummern ab Baujahr 2014.

Nummer der Ladefläche sowie Modellnummer sind deutlich in Druckbuchstaben auf dem Typenschild angegeben, gefolgt vom Baujahr und der Seriennummer.

Die oben beschriebene Erklärung entspricht den Richtlinien des Rates:

- „Maschinenrichtlinie“ 2006/42/EG vom 17. Mai 2006
- Richtlinie „über elektromagnetische Verträglichkeit“ 2004/108/EG vom 15. Dez. 2004
- Richtlinie „über umweltbelastende Geräuschemissionen von zur Verwendung im Freien vorgesehenen Geräten und Maschinen“ 2000/14/EG vom 08. Mai 2000

In Übereinstimmung gemäß Anlage V sind die angegebenen Schallwerte im Abschnitt „Technische Daten“ des Benutzerhandbuchs zu finden.

Die folgenden Normen werden erfüllt:

EN ISO 12100:2010, EN ISO 11806-1:2011, ISO 14982:1998, CISPR 12:2007

Der TÜV Rheinland N.A. führte im Auftrag von Husqvarna AB eine freiwillige Typenprüfung gemäß AM72140165 durch – Konformitätsbescheinigung nach EG-Richtlinie 2006/42/EG für Maschinen. Wie auf dem Produkt angegeben, ist dieses Zertifikat für alle Produktionsstandorte und Ursprungsländer gültig. Der gelieferte Trimmer und/oder die Motorsense entsprechen dem Exemplar, das der EU-Typenprüfung unterzogen wurde.

Unterzeichnet im Auftrag von: Husqvarna AB, Huskvarna, Schweden, 2013-12-27





Ronnie E. Goldman, Leiter der Technikabteilung (Bevollmächtigter Vertreter für Husqvarna AB, verantwortlich für die technische Dokumentation)

 **AVERTISSEMENT** : Les gaz d'échappement du moteur de ce produit contiennent des produits chimiques reconnus par l'État de Californie comme étant la cause de cancer, malformations à la naissance ou autres troubles de la reproduction.

Contrôler les points suivants avant la mise en marche :

Lisez attentivement le manuel d'utilisation.

 **AVERTISSEMENT** : Ne jamais modifier sous aucun prétexte la machine sans l'autorisation du fabricant. N'utiliser que des accessoires et des pièces d'origine. Des modifications non-autorisées et l'emploi d'accessoires non-homologués peuvent provoquer des accidents graves et même mortels, à l'utilisateur ou d'autres personnes.

 **AVERTISSEMENT** : Utilisés de manière négligente ou erronée, les scies d'éclaircissement et les coupe-herbes peuvent devenir des outils dangereux pouvant occasionner des blessures très graves, voire mortelles à l'utilisateur ou à d'autres personnes présentes. Il est très important de lire attentivement et de bien assimiler le contenu de ce manuel de l'opérateur.

 **AVERTISSEMENT** : Une exposition prolongée au bruit risque de causer des lésions auditives permanentes. Toujours utiliser des protecteurs d'oreilles agréés.

Nous travaillons continuellement au développement de ses produits et nous réservons le droit d'en modifier, entre autres, la conception et l'aspect sans préavis.

EXPLICATION DES SYMBOLES

Symboles

⚠ Avertissement : les débroussailleuses et les coupe-herbes peuvent être dangereux. Une utilisation erronée ou négligente peut occasionner des blessures graves, voire mortelles pour l'utilisateur ou d'autres personnes.

Lisez attentivement et assimilez le manuel d'utilisation avant d'utiliser la machine.



Portez toujours des chaussures de sécurité avec semelle antidérapante et pointe en acier ; des vêtements ajustés ; des pantalons longs, épais et des manches longues ; des gants épais antidérapants ; des protections oculaires, comme un masque ou un écran facial avec aérateur ; un casque homologué et des protège-oreilles (bouchons d'oreilles ou silencieux) pour la protection de l'ouïe.



Relevez et attachez les cheveux longs (par mesure de sécurité).

L'utilisateur de la machine doit s'assurer qu'aucune personne ou animal ne s'approche à moins de 15 mètres pendant le travail.



Prenez garde aux projections d'objets et aux ricochets.



Vitesse max. de l'arbre de sortie, tr/min



Les machines équipées de lames à herbe peuvent être projetées violemment d'un côté quand la lame heurte un objet fixe. La lame peut amputer un bras ou une jambe. Veillez toujours à ce que les personnes et les animaux se trouvent à au moins 15 mètres de la machine.



Flèches indiquant les limites quant à l'emplacement du montage de la poignée.



Niveau de pression sonore à 7,5 mètres conforme à la réglementation australienne.



Émissions sonores dans l'environnement selon la directive de la Communauté européenne. Les émissions de la machine sont indiquées au chapitre Caractéristiques techniques et sur les autocollants.



Ce produit est conforme aux directives CE en vigueur.



Ce produit est conforme aux directives EAC en vigueur.

Ce produit est conforme à la législation australienne en vigueur sur la compatibilité électromagnétique (CEM).



Utilisez de l'essence sans plomb et de l'huile deux temps à un ratio de 2 % (50:1).



Les autres symboles/autocollants présents sur la machine concernent des exigences de certification spécifiques à certains marchés.

QU'EST-CE QUE C'EST

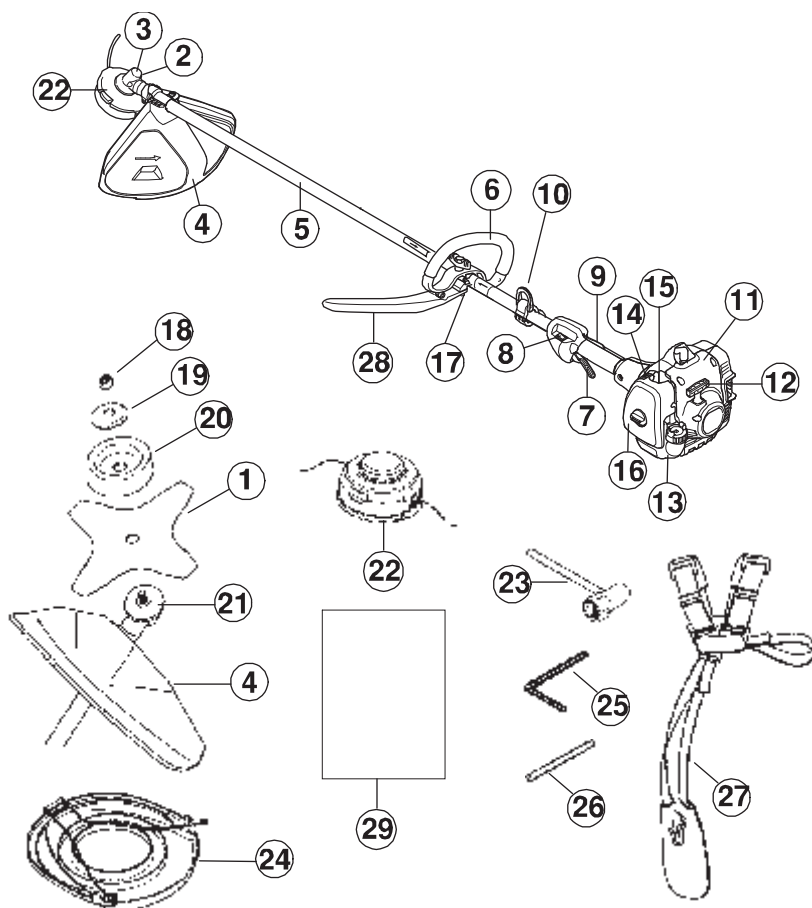

Qu'est-ce que c'est ?

1. Lame
2. Bouchon de remplissage en graisse
3. Renvoi d'angle
4. Protection pour l'équipement de coupe
5. Arbre
6. Guidon
7. Commande d'accélération
8. Bouton d'arrêt
9. Blocage de l'accélération
10. Attache du harnais
11. Capot de cylindre
12. Poignée de lanceur
13. Réservoir d'essence
14. Commande de starter
15. Pompe à carburant
16. Carter de filtre à air
17. Réglage de poignée
18. Contre-écrou
19. Bride de support
20. Bol de garde au sol

21. Toc d'entraînement
22. Tête de désherbage
23. Clé à douille
24. Dispositif de protection pour le transport
25. Clé mixte
26. Goupille d'arrêt
27. Faisceau
28. Barre en J
29. Manuel d'utilisation

INSTRUCTIONS GÉNÉRALES DE SÉCURITÉ

Important!

- Utilisés de manière négligente ou erronée, les scies d'éclaircissement et les coupe-herbes peuvent devenir des outils dangereux pouvant occasionner des blessures très graves, voire mortelles à l'utilisateur ou à d'autres personnes présentes. Il est très important de lire attentivement et de bien assimiler le contenu de ce manuel de l'opérateur.
- La machine n'est construite que pour le désherbage, le débroussaillage et/ou le déblayage forestier.
- Les seuls accessoires pouvant utiliser le moteur comme source motrice sont les équipements de coupe que nous recommandons à la section « CARACTÉRISTIQUES TECHNIQUES ».
- N'utilisez jamais la machine en cas de fatigue, d'absorption d'alcool ou de prise de médicaments susceptibles d'affecter l'acuité visuelle, le jugement ou la coordination.
- Ne jamais utiliser la machine dans des conditions climatiques extrêmes telles que la froid intense ou climat très chaud et/ou humide.
- Portez un équipement de protection personnelle. Voir les instructions au chapitre « Équipement de protection personnelle ».
- Ne jamais utiliser une machine qui a été modifiée au point de ne plus être conforme au modèle original.
- Ne jamais utiliser une machine qui n'est pas en parfait état de marche. Suivre dans ce manuel d'utilisation les instructions de maintenance, de contrôle et d'entretien. Certaines mesures de maintenance et d'entretien doivent être confiées à un spécialiste dûment formé et qualifié. Voir les instructions au chapitre « MAINTENANCE ».
- Tous les carters et toutes les protections doivent être montés avant le démarrage. Vérifiez que le chapeau de bougie et le câble d'allumage ne sont pas endommagés. Risque de chocs électriques.
- L'utilisateur de la machine doit s'assurer qu'aucune personne ou animal ne s'approche à moins de 15 mètres pendant le travail. Lorsque plusieurs utilisateurs travaillent dans une même zone, il convient d'observer une distance de sécurité d'au moins 15 mètres.

⚠ AVERTISSEMENT : Cette machine génère un champ électromagnétique en fonctionnement. Dans certaines circonstances, ce champ peut perturber le fonctionnement d'implants médicaux actifs ou passifs. Pour réduire le risque de blessures graves ou mortelles, les personnes portant des implants médicaux doivent consulter leur médecin et le fabricant de leur implant avant d'utiliser cette machine.

⚠ AVERTISSEMENT : L'utilisation d'un équipement de coupe inapproprié ou d'une lame mal affûtée peut augmenter le risque d'accidents.

⚠ AVERTISSEMENT : Ne jamais laisser des enfants utiliser la machine ou se tenir à proximité. La machine est équipée d'un interrupteur d'arrêt à détente et peut être démarrée par une activation à faible vitesse et de faible puissance de la poignée de démarrage ; dans certaines circonstances, de jeunes enfants peuvent produire la force nécessaire au démarrage de la machine. Ceci peut entraîner un risque de blessures personnelles. Retirer donc le chapeau de bougie lorsque la machine n'est pas sous surveillance.

Équipement de protection personnelle

⚠ AVERTISSEMENT : Un équipement de protection personnelle homologué doit impérativement être utilisé lors de tout travail avec la machine. L'équipement de protection personnelle n'élimine pas les risques mais réduit la gravité des blessures en cas d'accident. Demander conseil au concessionnaire afin de choisir un équipement adéquat.

⚠ AVERTISSEMENT : Soyez toujours attentifs aux signaux d'alerte ou aux appels lorsque vous portez des protecteurs d'oreilles. Enlevez toujours vos protecteurs d'oreilles dès que le moteur s'arrête.

■ Casque

Utilisez un casque si les broussailles à élaguer font plus de 2 mètres de haut.



INSTRUCTIONS GÉNÉRALES DE SÉCURITÉ

■ Protège-oreilles

Porter des protège-oreilles ayant un effet atténuateur suffisant.



■ Lunettes de sécurité

Toujours porter des protège-yeux homologués. L'usage d'une visière doit toujours s'accompagner du port de lunettes de protection homologuées. Les lunettes de protection homologuées doivent être conformes à la norme EN 166 en Europe, ANSI Z87 aux États-Unis et CSA Z94 au Canada.



■ Gants

Au besoin, utiliser des gants, notamment lors du montage de l'équipement de coupe.



■ Bottes

Portez des bottes stables et antidérapantes.



■ Vêtements

Portez des vêtements fabriqués dans un matériau résistant à la déchirure, évitez les vêtements excessivement amples qui risqueraient de se prendre dans les arbustes et les branches. Toujours utiliser des pantalons longs et robustes. Ne portez pas de bijoux, de shorts ou de sandales et ne marchez pas pieds-nus. Veiller à ce que les cheveux ne tombent pas sur les épaules.

■ Trousse de premiers secours

Une trousse de premiers secours doit être transportée par les opérateurs de scies d'éclaircissement ou de coupe-herbes.



Équipement de sécurité de la machine

Ce chapitre présente les équipements de sécurité de la machine, leur fonction, comment les utiliser et les maintenir en bon état. Voir au chapitre « QU'EST-CE QUE C'EST ? » pour trouver leur emplacement sur la machine.

La durée de vie de la machine risque d'être écourtée et le risque d'accidents accru si la maintenance de la machine n'est pas effectuée correctement et si les mesures d'entretien et/ou de réparation ne sont pas effectuées de manière professionnelle. Pour obtenir de plus amples informations, contacter l'atelier de réparation le plus proche.

IMPORTANT ! L'entretien et la réparation de la machine exigent une formation spéciale. Ceci concerne particulièrement l'équipement de sécurité de la machine. Si les contrôles suivants ne donnent pas un résultat positif, s'adresser à un atelier spécialisé. L'achat de l'un de nos produits offre à l'acheteur la garantie d'un service et de réparations qualifiés. Si le point de vente n'assure pas ce service, s'adresser à l'atelier spécialisé le plus proche.



AVERTISSEMENT : N'utilisez jamais de machine dont les équipements de sécurité sont défectueux.

Suivre les instructions de maintenance, de contrôle et d'entretien décrites dans ce chapitre. Si les contrôles ne donnent pas de résultat positif, confier la machine à un atelier spécialisé.

■ Blocage de l'accélération

Le blocage de l'accélération a pour but d'empêcher toute accélération involontaire. Une fois le cliquet (A) enfoncé dans la poignée (= en tenant celle-ci), la commande d'accélération (B) se trouve libérée. Quand la poignée est relâchée, la commande d'accélération et le cliquet reviennent en position initiale. Ce retour s'effectue grâce à deux systèmes de ressorts de rappel indépendants l'un de l'autre. Cette position signifie que la commande d'accélération est alors automatiquement bloquée sur le ralenti.

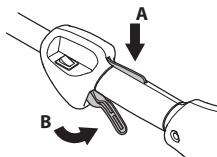

Vérifiez d'abord que la commande d'accélération est bloquée en position de ralenti quand le blocage de l'accélération est en position initiale.

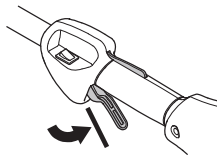

INSTRUCTIONS GÉNÉRALES DE SÉCURITÉ

Appuyez sur le blocage de l'accélération et vérifiez qu'il revient de lui-même en position initiale quand il est relâché.

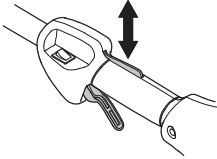

Vérifiez que le blocage de l'accélération, la commande d'accélération et leurs ressorts de rappel fonctionnent correctement.

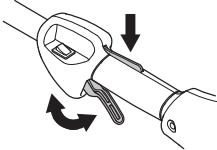

Voir les instructions à la section « Démarrage ». Démarrer la machine et donner les pleins gaz. Relâcher l'accélérateur et s'assurer que l'équipement de coupe s'arrête et qu'il reste immobile. Si l'équipement de coupe tourne lorsque l'accélérateur est au régime de ralenti, contrôlez le réglage du ralenti du carburateur. Voir les instructions au chapitre « MAINTENANCE ».

■ Bouton d'arrêt

Vérifiez que le moteur s'arrête lorsque vous pressez et relâchez le bouton d'arrêt.

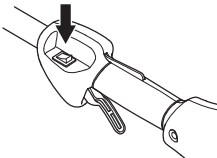

■ Protection pour l'équipement de coupe

Cette protection a pour but d'empêcher que des objets ne soient projetés en direction de l'utilisateur. La protection prévient aussi le contact entre l'utilisateur et l'équipement de coupe.

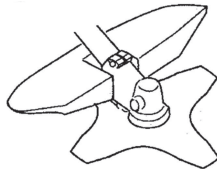

S'assurer que la protection est intacte et qu'elle ne présente pas de fissures. Remplacer la protection si elle a subi des coups ou si elle présente des fissures.

Toujours utiliser la protection recommandée prévue pour l'équipement de coupe en question.

Voir le chapitre « CARACTÉRISTIQUES TECHNIQUES ».

⚠ AVERTISSEMENT : Un équipement de coupe ne peut en aucun cas être utilisé si une protection homologuée n'a pas été préalablement montée. Voir le chapitre « CARACTÉRISTIQUES TECHNIQUES ». La mise en place d'une protection erronée ou défectueuse peut provoquer des blessures graves.

L'utilisation d'un fil de coupe-herbe mal enroulé ou d'un équipement de coupe inadéquat augmente le niveau de vibration.

⚠ AVERTISSEMENT : Une exposition excessive aux vibrations peut entraîner des troubles circulatoires ou nerveux chez les personnes sujettes à des troubles cardio-vasculaires. Consulter un médecin en cas de symptômes liés à une exposition excessive aux vibrations. De tels symptômes peuvent être : engourdissement, perte de sensibilité, chatouillements, picotements, douleur, faiblesse musculaire, décoloration ou modification épidermique. Ces symptômes affectent généralement les doigts, les mains ou les poignets. Les risques peuvent augmenter à basses températures.

■ Libération rapide du harnais

Une libération rapide du harnais facilement accessible est présente à l'avant en cas d'urgence nécessitant de rapidement se libérer de la machine et du harnais.

Voir les instructions à la section « Réglage du harnais ».

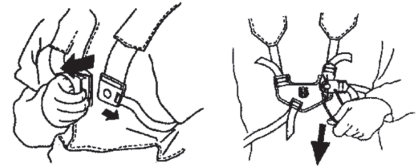

S'assurer du bon positionnement des bretelles du harnais. Quand le harnais et la machine sont ajustés, contrôler le bon fonctionnement du dispositif de libération rapide du harnais.

■ Silencieux

Le silencieux est conçu pour atténuer le bruit et dévier le flux des gaz d'échappement loin de l'utilisateur.

REMARQUE ! Le silencieux est équipé d'un pot catalytique qui réduit la teneur en substances toxiques des gaz d'échappement.

INSTRUCTIONS GÉNÉRALES DE SÉCURITÉ

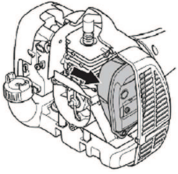

Le risque d'incendie est important dans les pays au climat chaud et sec. C'est pourquoi nous avons équipé certains silencieux de grilles antiflamme. Vérifier si le silencieux de la machine est muni d'un tel dispositif.

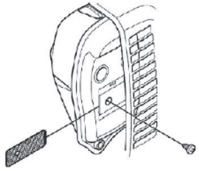

En ce qui concerne le silencieux, il importe de bien suivre les instructions de contrôle, de maintenance et d'entretien de votre machine. Ne jamais utiliser une machine dont le silencieux est défectueux.

Vérifier régulièrement la fixation du silencieux dans la machine.

AVERTISSEMENT : Un silencieux muni d'un catalyseur est très chaud aussi bien à l'utilisation qu'après arrêt. Ceci est également vrai pour le régime au ralenti. Tout contact peut causer des brûlures à la peau. Attention au risque d'incendie.

AVERTISSEMENT : L'intérieur du silencieux contient des produits chimiques pouvant être cancérigènes. Éviter tout contact avec ces éléments si le silencieux est endommagé.

AVERTISSEMENT : Les gaz d'échappement du moteur contiennent de l'oxyde de carbone pouvant provoquer l'intoxication. Ne démarrez ou n'utilisez jamais la machine dans un local fermé ou un lieu mal aéré.

AVERTISSEMENT : Les gaz d'échappement du moteur sont très chauds et peuvent contenir des étincelles pouvant provoquer un incendie. Par conséquent, ne démarrez jamais la machine dans un local clos ou à proximité de matériaux inflammables.

■ Contre-écrou

Un contre-écrou est utilisé pour la fixation de certains types d'équipements de coupe.

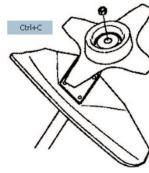

Pose: serrer l'écrou dans le sens contraire de la rotation de l'équipement de coupe.
Dépose: desserrer l'écrou dans le sens de la rotation de l'équipement de coupe. (L'écrou est fileté à gauche.) Serrez l'écrou à l'aide de la clé à douille.

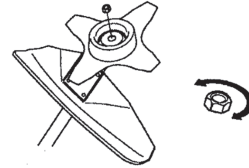

L'usure du verrouillage nylon du contre-écrou ne doit pas être telle qu'il peut se visser à l'aide des doigts. Le verrouillage doit résister à au moins 1,5 Nm. Remplacez le contre-écrou après une dizaine de serrages.

Équipement de découpe

Cette section explique comment, grâce à l'utilisation du bon équipement de coupe et grâce à un entretien correct:

- Réduire le risque de rebond de la machine.
- Obtenir la meilleure coupe possible.
- Augmenter la durée de vie de l'équipement de coupe.

IMPORTANT :

- N'utilisez l'équipement de coupe qu'avec la protection recommandée. Voir le chapitre « CARACTÉRISTIQUES TECHNIQUES ».
- Référez-vous aux instructions relatives à l'équipement de coupe pour poser correctement le fil du coupe-herbe et choisir le diamètre de fil approprié.
- Maintenez les dents de la lame correctement affûtées. Suivre nos recommandations. Voir aussi les instructions sur l'emballage des lames.
- Conservez un avoyage correct. Suivre nos instructions et utiliser le gabarit de lime recommandé.

AVERTISSEMENT : Arrêtez le moteur avant d'entamer des travaux sur l'équipement de coupe. Assurez-vous que l'équipement de coupe a complètement cessé de tourner. Débranchez le câble de la bougie.

INSTRUCTIONS GÉNÉRALES DE SÉCURITÉ



AVERTISSEMENT : Un équipement de coupe inadéquat ou une lame mal affûtée augmentent le risque de rebond.

■ Équipement de découpe

Les lames et couteaux à herbe sont destinés à la coupe de l'herbe épaisse.



La tête de désherbage est destinée au désherbage.

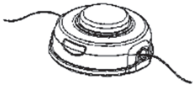

■ Règles élémentaires

N'utilisez l'équipement de coupe qu'avec la protection recommandée. Voir le chapitre « CARACTÉRISTIQUES TECHNIQUES ».

Maintenez les dents de la lame correctement affûtées. Suivre nos instructions et utiliser le gabarit de lime recommandé. Une lame mal affûtée ou endommagée augmente les risques d'accident.

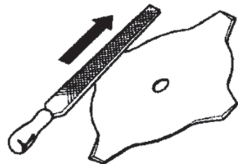

Inspecter l'équipement de coupe afin de détecter d'éventuels dommages ou fissures. Toujours remplacer un équipement de coupe endommagé.



■ Affûtage des lames et couteaux à herbe

- Voir les instructions d'affûtage sur l'emballage de l'équipement de coupe. Les lames et couteaux s'affûtent à l'aide d'une lime plate à taille simple.
- Limer les tranchants de manière égale afin de préserver l'équilibre.

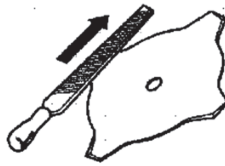

AVERTISSEMENT : Toujours jeter une lame pliée, faussée, fissurée, cassée ou abîmée de toute autre façon. Ne jamais essayer de redresser une lame faussée pour l'utiliser de nouveau. Utiliser uniquement des lames d'origine du modèle recommandé.

■ Tête de désherbage

IMPORTANT : Veillez à ce que le fil du coupe-herbe soit toujours enroulé de manière serrée et régulière autour du tambour, autrement la machine peut générer des vibrations dangereuses pour la santé.

- N'utilisez que l'équipement de coupe recommandé. Voir le chapitre « CARACTÉRISTIQUES TECHNIQUES ».
- En général, les petites machines demandent des petites têtes de désherbage, et vice versa. Cela vient du fait que lors du désherbage au moyen de fil de coupe-herbe, le moteur doit éjecter le fil radialement depuis la tête de désherbage tout en affrontant la résistance de l'herbe à couper.
- La longueur du fil de coupe-herbe est également importante. Un fil long demande un moteur plus puissant qu'un fil court, même en cas de diamètre égal de fil.
- S'assurer que le couteau monté sur le carter de protection est intact. Il sert à découper le fil de coupe-herbe à la bonne longueur.
- Pour améliorer la durée de vie du fil de coupe-herbe, laissez le fil tremper dans de l'eau pendant quelques nuits. Le fil devient alors plus résistant et dure plus longtemps.

MONTAGE

REMARQUE : Assurez-vous que l'appareil est monté correctement comme illustré dans le présent manuel.

Montage de la poignée en boucle

1. Placer la poignée anneau sur le tube de transmission. A noter que la manette doit être montée entre les flèches sur l'arbre.

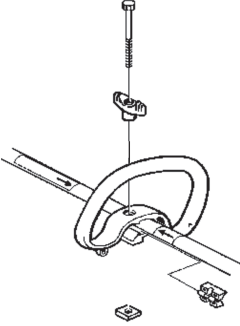

2. Introduire l'entretoise dans la rainure de la poignée anneau. Monter l'écrou, la manette et la vis. Ne serrez pas trop fort.
3. Effectuer un réglage de précision afin de tenir le coupe-herbe dans une position de travail confortable. Serrer la vis/la manette.

Montage de la poignée

ATTENTION: Pour éviter toute blessure grave, n'utilisez que des fils ou lames de débroussailluse ou de coupe-gazon en plastique lorsque la poignée en J est installée. Ne montez jamais de lames dentées sur cette machine.

ATTENTION: A noter que la manette doit être montée entre les flèches sur l'arbre.

1. Pour éviter les accidents graves, le protège-main doit être monté comme illustré, afin de constituer une barrière entre l'opérateur et la lame.

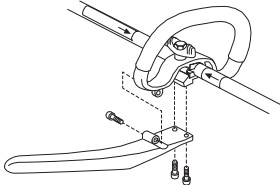

2. Effectuez un dernier réglage de la poignée afin d'obtenir une position de travail confortable. Serrez fort.

Montage du harnais

AVERTISSEMENT : Lors du travail avec un coupe-herbes, ce dernier doit toujours être accroché au harnais. Sinon, il est impossible de le manipuler en toute sécurité. Cela induit un risque de blessures à l'utilisateur ou à d'autres personnes présentes. Ne jamais utiliser un harnais dont le dispositif de libération rapide est défectueux.

L'ajustement du harnais et du guidon doit être effectué avant d'utiliser l'appareil, moteur complètement arrêté.

■ Montage du collier de serrage du harnais

3. Placez l'attache supérieure du harnais au-dessus de l'arbre et l'attache inférieure au-dessous. Alignez les trous de vis de l'attache supérieure sur ceux de l'attache inférieure. L'attache doit être installée au-dessus de la flèche dessinée sur l'arbre (voir la figure).

REMARQUE : Installez le câble de l'accélérateur dans la rainure de l'attache inférieure du harnais avant de serrer les vis.

4. Introduire deux vis dans les trous de vis
5. Fixez l'attache du harnais en serrant les vis avec une clé hexagonale.

■ Réglage du harnais

Sur le devant du harnais se trouve une plaque pectorale à libération rapide. Utilisez la libération rapide dans l'éventualité d'une situation nécessitant de rapidement vous libérer de la machine et du harnais.

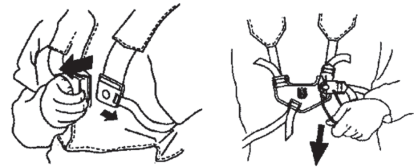

■ Répartition égale de la charge au niveau des épaules

Un harnais et une machine correctement adaptés facilitent considérablement le travail.

Enfiler le harnais. Ajuster le harnais afin d'obtenir la position de travail la plus confortable. Tendre les courroies latérales pour bien répartir la charge sur les deux épaules.



MONTAGE

REMARQUE : Il peut être nécessaire de déplacer l'attache du harnais sur l'arbre pour bien équilibrer l'appareil.



■ Hauteur correcte

Ajustez le harnais de telle sorte que l'équipement de coupe soit parallèle au sol.



■ Equilibre correct

Laisser l'équipement de coupe reposer légèrement sur le sol. Si une lame à herbe est utilisée, elle doit se balancer à environ 10 cm au-dessus du sol afin d'éviter tout contact avec des pierres et autres obstacles. Déplacez l'attache du harnais pour que l'appareil soit correctement équilibré.

Montage des lames et des têtes de désherbage

- Lors du montage de l'équipement de coupe, il est de la plus grande importance que la commande du disque d'entraînement/de la bride de support soit positionnée correctement dans l'ouverture centrale de l'équipement de coupe. Un équipement de coupe mal monté peut causer des blessures personnelles très graves, voire mortelles.



⚠ AVERTISSEMENT : Un équipement de coupe ne peut en aucun cas être utilisé si une protection homologuée n'a pas été préalablement montée. Voir le chapitre « CARACTÉRISTIQUES TECHNIQUES ». La mise en place d'une protection erronée ou défectueuse peut provoquer des blessures graves.

IMPORTANT : L'utilisation d'une lame à herbe exige que la machine soit équipée d'un guidon approprié, d'un protège-lame et d'un harnais.

Montage du protège-lame, de la lame à herbe et du couteau à herbe

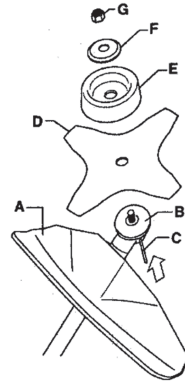

1. Emboîter le protège-lame/la protection combinée (A) dans la fixation du tube de transmission et fixer à l'aide d'une vis.

REMARQUE ! Utiliser le protège-lame recommandé. Voir le chapitre Caractéristiques techniques.

2. Monter un toc d'entraînement (B) sur l'axe sortant.
3. Faire tourner l'axe de la lame jusqu'à ce que l'un des trous du toc d'entraînement coïncide avec le trou correspondant du carter.
4. Insérer la goupille d'arrêt (C) dans le trou afin de bloquer l'axe.
5. Placer la lame (D), le bol de garde au sol (E) et la bride de support (F) sur l'axe sortant.
6. Monter l'écrou (G). Serrer l'écrou au couple de serrage de 35-50 Nm (3,5-5 kpm). Utilisez la clé à douille du jeu d'outils. Tenez le manche de la clé mixte le plus près possible du protège-lame. Serrez l'écrou en tournant la clé mixte dans le sens inverse du sens de rotation (REMARQUE : filetage à gauche).

Montage de la protection de la tête et de la tête de désherbage

1. Monter le carter de protection (A) destiné au travail avec la tête de désherbage. Emboîter le carter de protection/la protection combinée

MONTAGE

dans la fixation du tube de transmission et fixer à l'aide d'une vis (L).

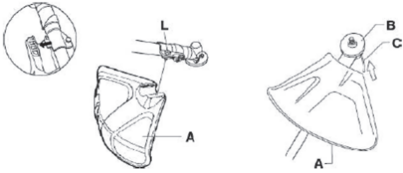

2. Monter un toc d'entraînement (B) sur l'axe sortant.
3. Tournez l'arbre jusqu'à ce que l'un des trous dans le disque d'entraînement soit en face du trou correspondant du carter.
4. Insérer la goupille d'arrêt (C) dans le trou afin de bloquer l'axe.
5. Visser la tête de désherbage (H) dans le sens contraire de la rotation.

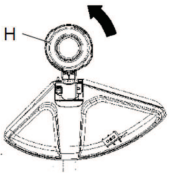

6. Le démontage s'effectue dans l'ordre inverse.

MANIPULATION DU CARBURANT

Sécurité carburant

Ne jamais démarrer la machine:

- Si de l'essence a été renversée. Essuyer soigneusement toute trace et laisser les restes d'essence s'évaporer.
- Si vous avez renversé du carburant sur vous ou sur vos vêtements, changez de vêtements. Lavez les parties du corps qui ont été en contact avec le carburant. Utilisez de l'eau et du savon.
- S'il y a fuite de carburant. Vérifier régulièrement que le bouchon du réservoir et la conduite de carburant ne fuient pas.

■ Transport et rangement

- Transporter et ranger la machine et le carburant de façon à éviter que toute fuite ou émanation éventuelle entre en contact avec une flamme vive ou une étincelle: machine électrique, moteur électrique, contact/interrupteur électrique ou chaudière.
- Lors du stockage et du transport de carburant, toujours utiliser un récipient homologué et conçu à cet effet.
- Lors des remisages de la machine, vider le réservoir de carburant. Informez-vous auprès d'une station-service pour savoir comment se débarrasser du carburant résiduel.
- Avant de remettre la machine pour une période prolongée, veiller à ce qu'elle soit bien nettoyée et que toutes les mesures d'entretien aient été effectuées.
- Lors du stockage et du transport de la machine, toujours utiliser la protection de transport de l'équipement de coupe.
- Afin d'éviter tout démarrage accidentel du moteur, toujours retirer le chapeau de bougie lors du remisage prolongé, si la machine n'est pas sous surveillance et lors de toute mesure de service.
- Sécurisez la machine pendant le transport.

⚠ AVERTISSEMENT : Manipuler le carburant avec précaution. Penser aux risques d'incendie, d'explosion et d'inhalation.

Carburant

MISE EN GARDE : La machine est équipée d'un moteur deux temps et doit toujours être alimentée avec un mélange essence/huile pour moteur deux temps. Afin d'obtenir un mélange approprié, il est important de mesurer avec précision la quantité d'huile à mélanger. Pour le mélange de petites quantités de carburant, même les moindres erreurs au niveau de la quantité d'huile affectent sérieusement le rapport de mélange.

⚠ AVERTISSEMENT : Le carburant et les vapeurs de carburant sont très inflammables et peuvent causer des blessures graves en cas d'inhalation ou de contact avec la peau. Il convient donc d'observer la plus grande prudence lors de la manipulation du carburant et de veiller à disposer d'une bonne aération.

■ Essence

MISE EN GARDE : Utilisez toujours une essence de qualité mélangée à de l'huile (indice d'octane de 90 au moins). Choisissez de l'essence écologique (alkylat) si vous pouvez vous en procurer.

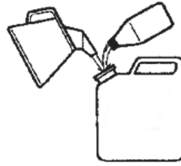

- Le taux d'octane minimum recommandé est de 90. Si vous faites tourner le moteur avec une essence d'un taux d'octane inférieur à 90, des cognements peuvent se produire, résultant en une augmentation de la température du moteur pouvant causer de graves avaries du moteur.
- Si vous travaillez en permanence à des régimes élevés, il est conseillé d'utiliser un carburant d'un indice d'octane supérieur.

■ Huile deux temps

- Pour obtenir des performances optimales et garantir la durabilité du moteur, l'huile Husqvarna XP est recommandée, car elle a été spécialement fabriquée pour nos moteurs deux temps refroidis par air. Utilisez uniquement une huile deux temps haute qualité entièrement synthétique pour le mélange avec le carburant.
- N'utilisez jamais d'huile deux temps pour moteurs refroidis par eau, appelée huile outboard ou huile marine (désignation TCW).
- Ne jamais utiliser d'huile pour moteurs à quatre temps.

Mélange

- Le mélange est de 50:1.
- Effectuez toujours le mélange essence/huile dans un récipient propre et destiné à contenir de l'essence.
- Commencez toujours par verser la moitié de l'essence à mélanger. Verser ensuite la totalité de l'huile. Mélanger en secouant le récipient. Enfin, versez le reste de l'essence.
- Mélangez (secouez) soigneusement le mélange avant de faire le plein du réservoir de carburant de la machine.

MANIPULATION DU CARBURANT

Essence, en litres	Huile deux temps, en ml
4	77
8	154

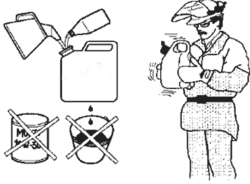
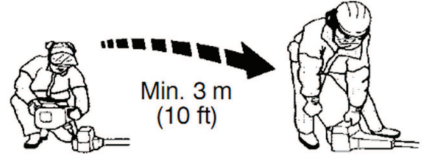

- Ne préparez jamais plus d'un mois de consommation de carburant à l'avance.
- Si la machine n'est pas utilisée pendant une longue période, vidangez et nettoyez le réservoir.

⚠ AVERTISSEMENT : Le pot d'échappement à catalyseur est très chaud pendant et après le service. C'est également vrai pour le ralenti. Soyez attentif au risque d'incendie, surtout à proximité de produits inflammables et/ou en présence de gaz.

Remplissage d'essence

⚠ AVERTISSEMENT : Les mesures de sécurité ci-dessous réduisent le risque d'incendie :

- Ne jamais fumer ni placer d'objet chaud à proximité du carburant.
 - Ne faites jamais le plein, moteur en marche.
 - Arrêtez toujours le moteur et laissez-le refroidir pendant quelques minutes avant de faire l'appoint en carburant.
 - Ouvrez le bouchon du réservoir lentement pour laisser baisser la surpression pouvant régner dans le réservoir.
 - Resserrez correctement le bouchon du réservoir de carburant après tout appoint en carburant.
 - Éloignez toujours la machine de l'endroit où le plein a été fait avant de la mettre en marche.
- Nettoyer le pourtour du bouchon de réservoir. Les impuretés dans le réservoir causent des troubles de fonctionnement.
 - Bien mélanger le carburant en agitant le récipient avant de remplir le réservoir.

DÉMARRAGE ET ARRÊT

Contrôles avant la mise en marche

- Contrôlez la lame afin de détecter d'éventuelles fissures au niveau des dents et du trou central. Les raisons les plus fréquentes de la présence de fissures sont la formation de coins pointus lors de l'affûtage et l'utilisation d'une lame aux dents émoussées. Si des fissures sont constatées, mettre la lame au rebut.



- S'assurer que la bride de support ne présente pas de fissures par suite d'usure ou de serrage trop fort. En cas de fissures, mettre la bride de support au rebut.



- S'assurer que le contre-écrou n'a pas perdu son pouvoir bloquant. Le contre-écrou doit résister à au moins 1,5 Nm. Le couple de serrage du contre-écrou doit être compris entre 35 et 50 Nm.



- Contrôler la tête de désherbage et le carter de protection afin de détecter d'éventuels dommages ou fissures. Remplacer la tête de désherbage ou le carter de protection si l'un ou l'autre a subi des dommages ou présente des fissures.

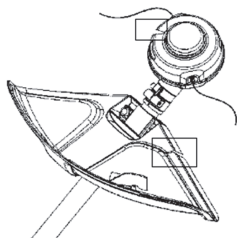

- Ne jamais utiliser la machine sans protection ou avec une protection défectueuse.
- Tous les carters doivent être correctement montés et sans défaut avant le démarrage de la machine.

Démarrage et arrêt

⚠ AVERTISSEMENT : Un embrayage complet avec carter d'embrayage et tube de transmission doit être monté avant de démarrer la machine, sinon l'embrayage risque de lâcher et de provoquer des blessures personnelles. Éloignez toujours la machine de l'endroit où le plein a été fait avant de la mettre en marche. Placer la machine sur une surface plane. S'assurer que l'équipement de coupe ne risque pas de rencontrer un obstacle. Veillez à ce qu'aucune personne non autorisée ne se trouve dans la zone de travail pour éviter le risque de blessures personnelles graves. Distance de sécurité : 15 mètres.

■ Moteur froid

1. Pompe à carburant: Appuyez sur la poche en caoutchouc de la pompe à carburant plusieurs fois jusqu'à ce que le carburant commence à remplir la poche (environ 10 fois). Il n'est pas nécessaire de remplir la poche complètement.

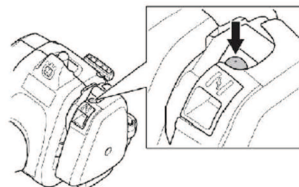

2. Starter: Tirer la commande de starter.

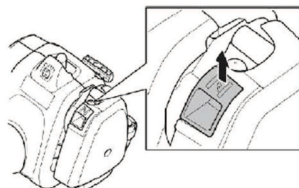

⚠ AVERTISSEMENT : Lorsque le moteur est démarré avec la commande de starter en position starter, l'équipement de coupe commence à tourner immédiatement.

3. Plaquer la machine contre le sol à l'aide de la main gauche (NOTA! Pas à l'aide du pied.). Saisissez ensuite la poignée du lanceur de la main droite et tirez lentement sur le fil jusqu'à ce qu'une résistance se fasse sentir (les cliquets d'entraînement grippent), puis tirez énergiquement et rapidement sur le fil. Ne jamais enrouler la corde du lanceur autour de la main.

DÉMARRAGE ET ARRÊT

REMARQUE ! N'appuyez pas sur la commande d'accélération lorsque vous essayez de démarrer le moteur.

REMARQUE ! Ne pas sortir complètement la corde du lanceur et ne pas lâcher la poignée avec la corde du lanceur complètement sortie. Cela pourrait endommager la machine. Tirez le fil jusqu'à ce que le moteur tente de démarrer (ou 3 fois maximum).

4. Lors du démarrage ou de la tentative de démarrage du moteur, abaissez le levier du starter dans la position de marche.
5. Continuez de tirer le lanceur avec force jusqu'à ce que le moteur démarre.
6. Dès que le moteur a démarré, laissez-le chauffer pendant 30 secondes avant d'accélérer à plein régime.



■ Moteur chaud

1. Pompe à carburant: Appuyez sur la poche en caoutchouc de la pompe à carburant plusieurs fois jusqu'à ce que le carburant commence à remplir la poche (environ 10 fois). Il n'est pas nécessaire de remplir la poche complètement.
2. Tirez le fil jusqu'à ce que le moteur tente de démarrer (ou 3 fois maximum).

■ Arrêt

Arrêtez le moteur en pressant et en relâchant le bouton d'arrêt.

REMARQUE ! L'interrupteur d'arrêt se remet automatiquement en position de démarrage. Toujours retirer le chapeau de bougie de la bougie lors du montage, contrôle et/ou entretien, afin d'éviter tout démarrage accidentel.



AVERTISSEMENT : Lorsque le moteur est démarré avec la commande de starter en position fermée, l'équipement de coupe commence à tourner immédiatement.

IMPORTANT !

Ce chapitre traite des consignes de sécurité de base lors du travail avec un coupe-herbe. Dans l'éventualité d'une situation rendant la suite du travail incertaine, consulter un expert. Contactez votre atelier d'entretien.

Évitez les tâches pour lesquelles vous ne vous sentez pas suffisamment qualifié.

Avant l'utilisation, il est essentiel de comprendre la différence entre le déblayage forestier, le débroussaillage et le désherbage.

Règles élémentaires de sécurité

- Bien observer la zone de travail:
 - S'assurer qu'aucune personne, aucun animal ou aucun autre facteur ne risque de gêner l'utilisateur de la machine.
 - Afin d'éviter que des personnes, des animaux ou autre n'entrent en contact avec l'équipement de coupe ou avec des objets lancés par celui-ci.

REMARQUE ! Ne jamais utiliser une machine s'il n'est pas possible d'appeler au secours en cas d'accident.

- N'utilisez pas la machine par mauvais temps : brouillard épais, pluie diluvienne, vent violent, grand froid, etc. Travailler par mauvais temps est cause de fatigue et peut même être dangereux : sol glissant, sens de chute imprévisible, etc.
- S'assurer de pouvoir se tenir et se déplacer en toute sécurité. Repérer les éventuels obstacles en cas de déplacement imprévu : souches, pierres, branchages, fondrières, etc. Observer la plus grande prudence lors de travail sur des terrains en pente.



- Lors des déplacements, arrêter le moteur. Lors des déplacements longs et des transports, utiliser le dispositif de protection prévu à cet effet.
- Ne placez jamais la machine sur le sol avec le moteur en marche ou lorsque l'équipement de coupe tourne.

L'ABC de l'éclaircissement

- Toujours utiliser un équipement adéquat.
- Toujours utiliser un équipement correctement adapté.
- Respecter les consignes de sécurité.
- Organisez soigneusement votre travail.

- Lorsque la lame est appliquée sur le tronc, toujours faire tourner le moteur à plein régime.
- Toujours utiliser des lames correctement affûtées.
- Éviter la taille de pierres.
- Ramener le moteur au régime de ralenti après chaque étape de travail. Laisser le moteur tourner à pleins gaz sans lui faire subir de charge peut endommager sérieusement le moteur.



AVERTISSEMENT : Ni l'utilisateur de la machine, ni qui que ce soit ne doit essayer de retirer le matériel végétal coupé tant que le moteur ou l'équipement de coupe tourne, sous peine de blessures graves. Arrêtez le moteur et l'équipement de coupe et débranchez le câble de la bougie avant de retirer le matériel végétal qui s'est enroulé autour de l'axe de la lame, sous peine de blessures. Après l'utilisation, le renvoi d'angle peut être chaud pendant un moment. Laissez-la refroidir. Ne pas le toucher pour ne pas risquer de se brûler.



AVERTISSEMENT : Attention aux objets projetés. Toujours porter des protège-yeux homologués. Ne jamais se pencher au-dessus de la protection de l'équipement de coupe. Des cailloux, débris, etc. peuvent être projetés dans les yeux et causer des blessures très graves, voire la cécité. Maintenez à distance toutes personnes étrangères au travail. Les enfants, les animaux, les spectateurs et les collègues de travail doivent rester en dehors de la zone de sécurité à une distance d'au moins 15 mètres. Arrêter immédiatement la machine si une personne s'approche. Ne tournez jamais sur vous-même avec la machine sans vous assurer d'abord que personne ne se trouve dans la zone de sécurité.



AVERTISSEMENT : Il arrive que des branches ou de l'herbe se coincent entre la protection et l'équipement de coupe. Toujours arrêter le moteur lors du nettoyage.

Débroussaillage avec une lame à herbe

- Ne pas utiliser les lames et les couteaux à herbe pour les tiges ligneuses.
- La lame à herbe s'utilise pour tous les types d'herbe haute ou épaisse.
- Faucher l'herbe d'un mouvement de balancier latéral, le mouvement de droite à gauche constituant la fauche et le mouvement de

TECHNIQUES DE TRAVAIL

gauche le retour. Faites travailler la lame du côté gauche (secteur 8 h à 12 h).

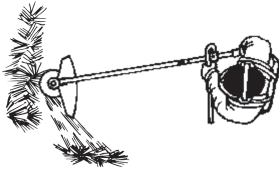

- Si on penche légèrement la lame vers la gauche pendant le débroussaillage, l'herbe coupée est disposée en bandes, ce qui facilite le ramassage, par exemple lors du ratisage.
- Essayer d'adopter un rythme de travail régulier. Prendre une position stable, les pieds écartés. Faire un pas en avant après le mouvement de retour et reprendre la même position stable.
- Laisser le bol de garde au sol. Son rôle est de protéger la lame contre tout contact avec le sol.
- Respecter les règles suivantes afin d'éviter que les matériaux ne s'enroulent autour de la lame:
 - Toujours travailler en faisant tourner le moteur à plein régime.
 - Éviter de toucher le matériel végétal coupé au cours du mouvement de retour.
- Arrêter le moteur, ouvrir le harnais et poser la machine par terre avant de rassembler le matériel végétal coupé.

Désherbage avec tête de désherbage

■ Désherbage

- Maintenir la tête de désherbage juste au-dessus du sol, l'incliner. Le travail est effectué par l'extrémité du fil de coupe-herbe. Laissez le fil de coupe-herbe travailler à son propre rythme. Ne forcez jamais le fil de coupe-herbe dans le matériau à couper.

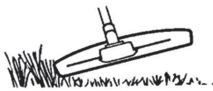

- Le fil de coupe-herbe facilite l'enlèvement d'herbe et de mauvaises herbes au pied des murs, clôtures, arbres et massifs fleuris, mais il peut aussi endommager l'écorce des arbres et des broussailles ainsi que les poteaux des clôtures.
- Réduisez les risques d'endommager la végétation en limitant la longueur du fil de coupe-herbe à 10-12 cm et en réduisant le régime du moteur.
- Lors du désherbage, ne faites pas tourner le moteur tout à fait à plein régime, ceci afin que le fil de coupe-herbe dure plus longtemps et que la tête de désherbage s'use moins.

■ Nettoyage par grattage

- La technique du grattage permet d'enlever toute végétation indésirable. Maintenir la tête de désherbage juste au-dessus du sol, puis l'incliner. Laissez l'extrémité du fil de coupe-herbe battre le sol autour des arbres, poteaux, statues et similaires. **IMPORTANT !** Cette technique accélère l'usure du fil de coupe-herbe.

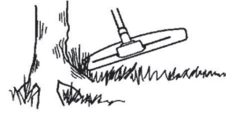

- Le fil de coupe-herbe s'use plus vite et doit être déroulé plus souvent au contact de cailloux, briques, béton, clôtures métalliques, etc. qu'au contact d'arbres et de clôtures en bois.

■ Coupe

- Le coupe-herbe est idéal pour atteindre l'herbe aux endroits difficilement accessibles avec une tondeuse ordinaire. Maintenez le fil de coupe-herbe parallèlement au sol lors du désherbage. Éviter de presser la tête de désherbage contre le sol, puisque cela risque d'endommager la pelouse et le matériel.

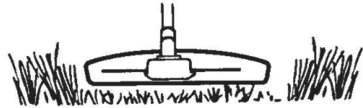

- Éviter de maintenir la tête de désherbage constamment au contact avec le sol en utilisation normale. Un contact permanent peut endommager la tête de désherbage et accélérer son usure.

■ Balayage

- L'effet soufflant du fil rotatif peut être utilisé pour un nettoyage simple et rapide. Maintenez le fil parallèle et au-dessus des surfaces à balayer, puis baladez l'outil suivant un mouvement de balancier.

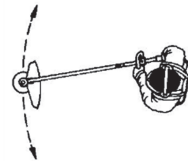

- Lors de la coupe et du balayage, faire tourner à plein régime afin d'obtenir un bon résultat.



AVERTISSEMENT : N'essayez jamais de retirer les végétaux coupés quand le moteur ou le fil de coupe-herbe tourne ; ceci est très dangereux et pourrait causer des blessures très graves. Arrêtez le moteur et la tête de désherbage et débranchez le câble de la bougie avant de retirer le matériel végétal qui s'est enroulé autour de l'arbre d'entraînement, sous peine de blessures. Après l'utilisation, le renvoi d'angle peut être chaud pendant un moment. Laissez-la refroidir. Ne pas le toucher pour ne pas risquer de se brûler.



AVERTISSEMENT : Attention aux objets projetés. Travaillez toujours avec des lunettes de protection. Ne jamais se pencher au-dessus de la protection de l'équipement de coupe. Des cailloux, débris, etc. peuvent être projetés dans les yeux et causer des blessures très graves, voire la cécité.



Maintenez à distance toutes personnes étrangères au travail. Les enfants, les animaux, les spectateurs et les collègues de travail doivent rester en dehors de la zone de sécurité à une distance d'au moins 15 mètres. Arrêter immédiatement la machine si une personne s'approche.

ENTRETIEN

La durée de vie de la machine risque d'être écourtée et le risque d'accidents accru si la maintenance de la machine n'est pas effectuée correctement et si les mesures d'entretien et/ou de réparation ne sont pas effectuées de manière professionnelle. Pour plus d'informations, contactez l'atelier d'entretien du revendeur le plus proche.

Sécurité - Appareil/Entretien

Avant d'entreprendre l'entretien, débranchez la bougie, sauf pour les réglages du carburateur.

AVERTISSEMENT : Un embrayage complet avec carter d'embrayage et tube de transmission doit être monté avant de démarrer la machine, sinon l'embrayage risque de lâcher et de provoquer des blessures personnelles.

Carburateur

■ Fonction

Le carburateur détermine le régime du moteur via la commande d'accélération. L'air et le carburant sont mélangés dans le carburateur.

La vis T règle la position de la commande de l'accélération au ralenti. Si la vis T est tournée dans le sens des aiguilles d'une montre, on obtient un régime de ralenti plus haut ; si elle est tournée dans le sens contraire des aiguilles d'une montre, on obtient un régime de ralenti plus bas.

■ Réglage de base

Le réglage de base du carburateur est effectué à l'usine. Le réglage fin doit être effectué par un technicien qualifié.

AVERTISSEMENT : L'équipement de coupe peut tourner lors des réglages du carburateur. Portez l'équipement de protection requis et respectez toutes les instructions de sécurité. Assurez-vous que l'équipement de coupe cesse de tourner lorsque le moteur tourne au ralenti. Lorsque l'appareil est hors tension, assurez-vous que l'équipement de coupe est arrêté avant de poser l'unité.

REMARQUE ! Si l'équipement de coupe tourne lorsque le moteur est au ralenti, tournez la vis de réglage T dans le sens contraire des aiguilles jusqu'à l'arrêt de l'équipement de coupe.

Régime de ralenti recommandé :

Voir la section « Caractéristiques techniques ».

Surrégime maxi. recommandé :

Voir la section « Caractéristiques techniques ».

■ Réglage fin du régime de ralenti T

Réglez le régime de ralenti avec la vis de réglage T si un ajustage est nécessaire. Tournez d'abord la vis de réglage T dans le sens des aiguilles jusqu'à ce que l'équipement de coupe commence à tourner. Tournez ensuite la vis dans le sens inverse jusqu'à l'arrêt de l'équipement de coupe. Un régime de ralenti correctement réglé permet au moteur de tourner régulièrement dans toutes les positions. Il doit également y avoir une bonne marge avant que l'équipement de coupe se mette à tourner.

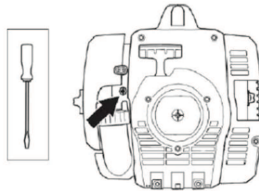

AVERTISSEMENT : S'il est impossible de régler le régime de ralenti de manière à immobiliser l'équipement de coupe, contactez votre atelier d'entretien. Ne pas utiliser la machine tant qu'elle n'est pas correctement réglée ou réparée.

Silencieux

REMARQUE ! Le silencieux est équipé d'un pot catalytique qui réduit la teneur en substances toxiques des gaz d'échappement.

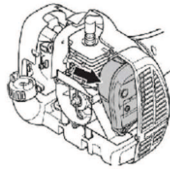

(Corps du lanceur déposé pour plus de clarté)

Le silencieux est conçu pour atténuer le bruit et dévier le flux des gaz d'échappement loin de l'utilisateur. Ces gaz sont chauds et peuvent transporter des étincelles risquant de causer un incendie si elles entrent en contact avec un matériau sec et inflammable.

Les silencieux sont équipés d'une grille antifleme spéciale. Contrôlez la grille et, si elle est bouchée, faites-la nettoyer par un atelier d'entretien. Si la grille est abîmée, elle devra être remplacée.

Si la grille est souvent bouchée, ceci peut être dû à un mauvais fonctionnement du pot catalytique. Faites contrôler le silencieux par votre atelier d'entretien. Une grille antifleme bouchée provoque la surchauffe de la machine et la détérioration du cylindre et du piston.

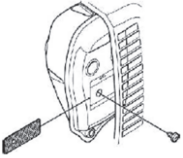

0.024 inch (0.6 mm)

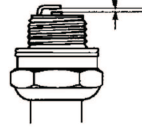

MISE EN GARDE : N'utilisez jamais un appareil dont le silencieux est défectueux ou desserré. Vérifiez que les boulons du silencieux sont bien serrés.

MISE EN GARDE : Utilisez toujours le type de bougie recommandé. Une bougie incorrecte peut endommager le piston/le cylindre.

le filtre à air

Le filtre à air doit être maintenu propre pour éviter:

- un mauvais fonctionnement du carburateur
- des problèmes de démarrage
- une perte de puissance
- une usure prématurée des éléments du moteur
- une consommation anormalement élevée de carburant

Nettoyer le filtre après 25 heures de service, ou plus souvent si les conditions de travail sont exceptionnellement poussiéreuses.

■ Nettoyage du filtre à air

Déposer le capot de filtre et retirer le filtre. Nettoyer le filtre avec de l'eau chaude savonneuse. Rincez abondamment. S'assurer que le filtre est sec avant de le remonter.

Un filtre ayant servi longtemps ne peut plus être complètement nettoyé. Le filtre à air doit donc être remplacé à intervalles réguliers. Tout filtre endommagé doit être remplacé immédiatement.

Renvoi d'angle

Le renvoi d'angle est enduit en usine de la quantité de graisse nécessaire. Toutefois, avant d'utiliser la machine, il convient de s'assurer que le renvoi d'angle est au 3/4 rempli de graisse. Utilisez de la graisse spéciale. En général, il n'est pas nécessaire de remplacer le lubrifiant du carter, sauf en cas de réparations.

Affûtage des lames et couteaux à herbe

AVERTISSEMENT : Toujours arrêter le moteur avant d'entamer des travaux sur l'équipement de coupe. Celui-ci continue de tourner après qu'on a relâché l'accélérateur. Assurez-vous que l'équipement de coupe est complètement immobilisé et débranchez le câble de la bougie avant de commencer l'intervention sur l'équipement de coupe.

- Voir les instructions d'affûtage sur l'emballage de l'équipement de coupe.
- Les lames et couteaux s'affûtent à l'aide d'une lime plate à taille simple.

AVERTISSEMENT : Un silencieux muni d'un catalyseur est très chaud aussi bien à l'utilisation qu'après arrêt. Ceci est également vrai pour le régime au ralenti. Tout contact peut causer des brûlures à la peau. Attention au risque d'incendie!

AVERTISSEMENT : L'intérieur du silencieux contient des produits chimiques pouvant être cancérigènes. Éviter tout contact avec ces éléments si le silencieux est endommagé.

AVERTISSEMENT : Les gaz d'échappement du moteur contiennent de l'oxyde de carbone pouvant provoquer l'intoxication. Ne démarrez ou n'utilisez jamais la machine dans un local fermé ou un lieu mal aéré. Les gaz d'échappement du moteur sont très chauds et peuvent contenir des étincelles pouvant provoquer un incendie. Par conséquent, ne jamais démarrer la machine dans un local clos ou à proximité de matériaux inflammables !

Bougie

L'état de la bougie dépend :

- de l'exactitude du réglage du carburateur.
- du mauvais mélange de carburant (trop d'huile ou huile inappropriée).
- de la propreté du filtre à air.

Ces facteurs peuvent concourir à l'apparition de calamine sur les électrodes, ce qui à son tour entraîne un mauvais fonctionnement du moteur et des démarrages difficiles.

Si la puissance de la machine est trop faible, si la machine est difficile à mettre en marche ou si le ralenti est irrégulier, commencez toujours par contrôler l'état de la bougie avant de prendre d'autres mesures.

Si la bougie est encrassée, nettoyez-la et vérifiez que l'écartement des électrodes est de 0,6 mm. Remplacez la bougie une fois par mois ou plus souvent si nécessaire. Remplacer la bougie une fois par mois ou plus souvent si nécessaire.

ENTRETIEN

- Limer les tranchants de manière égale afin de préserver l'équilibre.



AVERTISSEMENT : Toujours jeter une lame pliée, faussée, fissurée, cassée ou abîmée de toute autre façon. Ne jamais essayer de redresser une lame faussée pour l'utiliser de nouveau. Utiliser uniquement des lames d'origine du modèle recommandé.

Schéma d'entretien

La liste ci-dessous indique l'entretien à effectuer sur la machine. La plupart des points sont décrits à la section Entretien. L'utilisateur ne peut effectuer que les travaux d'entretien et de révision décrits dans ce manuel de l'opérateur. Les mesures plus importantes doivent être effectuées dans un atelier d'entretien agréé.

■ Entretien hebdomadaire :

- Nettoyer l'extérieur de la machine.
- Contrôler le bon fonctionnement du verrou d'accélérateur et de l'accélérateur
- Contrôler le bon fonctionnement du contacteur d'arrêt.
- S'assurer que l'équipement de coupe ne tourne pas lorsque le moteur tourne au ralenti.
- Nettoyer le filtre à air. Remplacez si nécessaire.
- Vérifiez que la protection de l'équipement de coupe n'est pas fissurée ou endommagée. Remplacez la protection de l'équipement de coupe si elle a subi des coups ou si elle présente des fissures.
- S'assurer que la tête de désherbage est intacte et qu'elle n'est pas fissurée. Au besoin, remplacer la tête de désherbage.
- Vérifiez que le contre-écrou de l'équipement de coupe est serré correctement.
- S'assurer que toutes les vis et tous les écrous sont bien serrés.
- Vérifier qu'il n'y a pas de fuite de carburant du moteur, du réservoir ou des conduits de carburant.

■ Entretien mensuel :

- Contrôler le démarreur et son lanceur.

■ Entretien annuel :

- Nettoyer la bougie d'allumage extérieurement. Déposer la bougie et vérifier la distance entre les électrodes. Au besoin, ajustez la distance de sorte qu'elle soit de 0,6 mm, ou remplacez la bougie. S'assurer que la bougie est dotée d'un antiparasites.
- Nettoyez l'extérieur du carburateur et la zone autour de celui-ci.
- Au besoin, faire un remplissage d'appoint avec une graisse spéciale. Contrôler que le filtre à carburant n'est pas contaminé ou que le tuyau

de carburant ne comporte pas de fissures ou d'autres avaries.

- Remplacer si nécessaire. Remplacez si nécessaire.
- Inspecter tous les câbles et connexions.
- Vérifier l'état d'usure de l'embrayage, des ressorts d'embrayage et du tambour d'embrayage. Faites remplacer si nécessaire dans un atelier d'entretien agréé.
- Remplacez la bougie. S'assurer que la bougie est dotée d'un antiparasites.
- Nettoyer ou remplacer la grille antiflamme du silencieux.

CARACTÉRISTIQUES TECHNIQUES

Moteur	
Cylindrée, cm ³	28
Alésage, mm	35
Course, mm	28,7
Régime de ralenti, tr/min	2 800-3 200
Régime d'emballement maximal recommandé, tr/min	11 000
Régime de l'axe sortant, tr/min	8 000
Puissance moteur max. selon ISO 7293, kW	0,8
Silencieux avec pot catalytique	Oui
Système d'allumage réglé en fonction du régime	Oui
Système d'allumage	
Bougie	NGK BPMR6A
Écartement des électrodes, en mm	0,6
Carburant, système de graissage	
Capacité du réservoir de carburant, cm ³	343
Poids	
Poids, sans carburant, équipement de coupe et dispositifs de sécurité, kg	5,21
Émissions sonores (voir remarque 1)	
Niveau de puissance acoustique, mesuré en dB(A)	106
Niveau de puissance sonore, garanti L _{WA} dB(A)	114
Niveaux sonores (voir remarque 2)	
Pression sonore équivalente au niveau des oreilles de l'utilisateur, mesurée selon EN/ISO 11806 et ISO 22868, dB(A)	
Équipée d'une lame à herbe (d'origine)	94
Équipée d'une tête de désherbage (d'origine)	95
Niveaux de vibrations (voir remarque 3)	
Niveaux de vibrations équivalents (a _{nv,eq}) mesurés au niveau des poignées selon EN ISO 11806 et ISO 22867, en m/s ² .	
Équipée d'une lame à herbe (d'origine), gauche/droite	4,21/4,23
Équipée d'une tête de désherbage (d'origine), gauche/droite	5,89/4,61

Remarque 1 : Émissions sonores dans l'environnement mesurées comme puissance sonore (L_{WA}) selon la directive européenne CE 2000/14/CE. Le niveau de puissance sonore reporté pour la machine a été mesuré avec l'équipement de coupe d'origine qui donne le niveau le plus élevé. Le niveau de puissance sonore garanti diffère du niveau mesuré en cela qu'il prend également en compte la dispersion et les variations d'une machine à l'autre du même modèle, conformément à la directive 2000/14/CE.

Remarque 2 : Les données reportées pour le niveau de pression sonore équivalent pour la machine montrent une dispersion statistique typique (déviations standard) de 1 dB (A).

Remarque 3 : Les données reportées pour le niveau de vibrations équivalent montrent une dispersion statistique typique (déviations standard) de 1 m/s².

Modèle 129RJ (arbre de lame avec filetage à gauche M10 LH) - trou central des lames/fraises, Ø 25,4 mm

Accessoires homologués	Type	Protection pour équipement de coupe, réf.
Lame/couteau à herbe	Grass 255-4 1" (Ø 250 4 dents)	504001303 / 580446606
Tête de désherbage	T25 (Ø 2,4 - ligne 2,7 mm)	537338306/580446606

DECLARATION DE CONFORMITE

Nom de l'émetteur : Nous, Husqvarna AB, SE-561 82 Huskvarna, Suède, tél: +46-36-146500.

Nous, Husqvarna AB, déclarons sous notre seule responsabilité l'objet de cette déclaration : Coupe-herbe et/ou débroussailleuse, plate-forme(s) A05328CSHV représentant le modèle 129RJ à partir des numéros de série de 2014 et ultérieurs.

Le numéro de plateforme et le numéro de modèle, ainsi que l'année, sont clairement indiqués sur la plaque d'identification et suivis des numéros de série.

L'objet de cette déclaration décrit ci-dessus est conforme aux dispositions des directives du conseil :

- Directive 2006/42/CE « relative aux machines », 17 mai 2006.
- Directive 2004/108/CE « relative à la compatibilité électromagnétique », 15 décembre 2004
- Directive 2000/14/CE « relative aux émissions sonores dans l'environnement », 8 mai 2000

Selon l'Annexe V, les valeurs sonores déclarées sont indiquées dans la fiche relative aux caractéristiques techniques du manuel de l'opérateur.

Les normes harmonisées suivantes ont été appliquées :

EN ISO 12100:2010, EN ISO 11806-1:2011, ISO 14982:1998, CISPR 12:2007

TUV Rheinland N. A. a procédé à un examen volontaire pour Husqvarna AB et lui a attribué le certificat AM72140165 de conformité à la directive 2006/42/CE du Conseil de la CE relative aux machines. Le certificat s'applique à l'ensemble des sites de fabrication et pays d'origine, comme indiqué sur le produit. Le coupe-herbe et/ou débroussailleuse fourni(s) correspondent aux exemplaires soumis au contrôle de conformité communautaire européen.

Signé pour le compte de : Husqvarna AB, Huskvarna, Suède, 2013-12-27.



Ronnie E. Goldman, Directeur technique. (Représentant autorisé d'Husqvarna AB et responsable de la documentation technique.)

DECLARATION DE GARANTIE DE LUTTE AN MISSIONS DE LA U.S. EPA / CALIFORNIE / ENVIRONNEMENT CANADA

IMPORTANT: Ce produit est conforme à la réglementation de la Phase 3 de l'Agence de Protection de l'Environnement des États-Unis (EPA) en ce qui touche les émissions d'échappement et d'évaporation. Pour assurer la conformité à la Phase 3 de l'EPA, nous vous recommandons d'utiliser des pièces de rechange authentiques uniquement. L'utilisation de pièces de remplacement non conformes est une infraction à la législation fédérale.

DRÔITS ET OBLIGATIONS DE VOTRE GARANTIE: L'Agence de Protection de l'Environnement des E-U, California Air Resources Board, Environnement Canada et **Husqvarna Consumer Outdoor Products N.A., Inc. (HCOP)** ont le plaisir d'expliquer la garantie du système de contrôle des émissions sur votre petit moteur tout-terrain, pour les années 2014 et plus tard. En Californie, tous les petits moteurs tout-terrain doivent être conçus, construits et équipés de manière à se conformer aux normes sévères anti-smog de l'État. **HCOP** doit garantir le système de contrôle des émissions de votre petit moteur tout-terrain pendant la période indiquée ci-dessous, à condition qu'il n'y ait eu aucun mauvais traitement, négligence ou mauvais entretien du petit moteur tout-terrain. Votre système de contrôle des émissions comprend des pièces comme le carburateur, le système d'allumage et le réservoir de carburant, tuyau de carburant, et capuchon de remplissage. S'il se produit une panne couverte par la garantie, **HCOP** réparera votre petit moteur tout-terrain gratuitement pour vous. Les frais couvertes par la garantie comprennent le diagnostic, les pièces et la main-d'œuvre.

COUVERTURE DE GARANTIE DU FABRICANT: Si une pièce relative aux émissions de votre moteur (figurant sur la liste de pièces garanties à titre du contrôle des émissions) est défectueuse ou si un vice de matériau ou de main-d'œuvre du moteur occasionne la panne d'une pièce relative aux émissions, cette pièce sera changée ou réparée par **HCOP**.

RESPONSABILITÉS DE GARANTIE DU PROPRIÉTAIRE: En qualité de propriétaire du petit moteur tout-terrain, vous êtes responsable d'effectuer l'entretien requis tel qu'indiqué dans votre manuel d'instructions. **HCOP** recommande de conserver tous les reçus concernant l'entretien de votre petit moteur tout-terrain, mais **HCOP** ne peut annuler votre garantie uniquement parce que vous n'avez pas conservé vos reçus ou parce que vous n'avez pas effectué tout l'entretien prévu. En qualité de propriétaire du petit moteur tout-terrain, vous devez réaliser que **HCOP** peut vous refuser de couvrir votre garantie si votre petit moteur tout-terrain ou une pièce de ce moteur tombe en panne à la suite d'un mauvais traitement, de négligence, de mauvais entretien, de modifications non approuvées ou à la suite de l'utilisation de pièces qui ne sont pas faites ou approuvées par le fabricant de matériel original. Vous êtes responsable de présenter votre petit moteur tout-terrain à un centre de service autorisé de **HCOP** aussitôt que se présente un problème. Les réparations couvertes par cette garantie doivent être terminées dans des délais raisonnables, ne pouvant pas dépasser 30 jours. Si vous avez des questions sur vos droits et vos responsabilités en vertu de la garantie, vous pouvez contacter votre centre de service le plus proche. S'il vous plaît appelez **HCOP** au 1-800-487-5951 (États-Unis) ou 1-800-805-5523 (Canada) ou d'envoyer la correspondance par courriel à emission.warranty@us.hvwan.net.

DATE DE DEBUT DE GARANTIE: La période de garantie commence à la date à laquelle vous avez acheté votre petit moteur tout-terrain.

DURÉE DE COUVERTURE: Cette garantie est valable pendant deux ans à partir de la date d'achat initial, ou jusqu'à l'extrémité de la garantie de l'appareil (celui qui est plus long).

CE QUI EST COUVERT: RÉPARATION OU REMPLACEMENT DES PARTIES. La réparation ou le remplacement de toute pièce sous garantie sera effectuée gratuitement pour le propriétaire de l'appareil dans un centre de service approuvé **HCOP**. Si vous avez des questions sur vos droits et vos responsabilités relativement à cette garantie, vous devez contacter votre centre de service autorisé le plus proche.

S'il vous plaît appelez **HCOP** au 1-800-487-5951 (États-Unis) ou 1-800-805-5523 (Canada) ou d'envoyer la correspondance par courriel à emission.warranty@us.hvwan.net.

PÉRIODE DE GARANTIE: Toute pièce sous garantie qui ne doit pas être remplacée pour un entretien normal, ou qui doit seulement être inspectée régulièrement pour voir s'il faut la réparer ou la remplacer, est garantie pendant deux ans. Toute pièce qui doit être remplacée pour un entretien normal est garantie jusqu'à la date de premier remplacement prévu.

DIAGNOSTIC: Le propriétaire ne doit pas payer la main-d'œuvre pour le diagnostic à l'aide duquel on a déterminé qu'une pièce sous garantie est défectueuse si le travail de diagnostic a été effectué dans un distributeur de service **HCOP**.

DOMMAGES INDIRECTS: **HCOP** peuvent être responsables de dommages à d'autres éléments de moteur occasionnés par la panne d'une pièce sous garantie.

CE QUI N'EST PAS COUVERT: Toute panne occasionnée par un mauvais traitement, la négligence ou un mauvais entretien n'est pas couverte.

PIÈCES AJOUTÉES OU MODIFIÉES: L'utilisation de pièces ajoutées ou modifiées peut constituer une raison d'annulation de réclamation en vertu de la garantie. **HCOP** n'est pas responsable de couvrir les pannes de pièces sous garantie occasionnées par l'utilisation de pièces ajoutées ou modifiées.

COMMENT REMPLIR UNE RECLAMATION: Si vous avez des questions sur vos droits et vos responsabilités de garantie, vous pouvez contacter votre centre de service le plus proche.

S'il vous plaît appelez **HCOP** au 1-800-487-5951 (États-Unis) ou 1-800-805-5523 (Canada) ou d'envoyer la correspondance par courriel à emission.warranty@us.hvwan.net.

OU OBTENIR LE SERVICE EN VERTU DE LA GARANTIE: Le service ou les réparations en vertu de la garantie sont offerts dans tous les centres de service **HCOP**.

S'il vous plaît appelez **HCOP** au 1-800-487-5951 (États-Unis) ou 1-800-805-5523 (Canada) ou d'envoyer la correspondance par courriel à emission.warranty@us.hvwan.net.

ENTRETIEN, REMPLACEMENT OU RÉPARATION DE PIÈCES RELATIVES À L'ÉMISSION: Toute pièce de remplacement approuvée **HCOP** utilisée dans l'accomplissement de tout entretien ou réparation en vertu de la garantie sur les pièces relatives à l'émission sera fournie gratuitement au propriétaire si cette pièce est sous garantie.

LISTE DES PIÈCES GARANTIES RELATIVES AU CONTRÔLE DES ÉMISSIONS: Carburateur, filtre à air (couverte jusqu'à la date de remplacement pour l'entretien), système d'allumage: bougie (couverte jusqu'à la date de remplacement pour l'entretien), module d'allumage, silencieux incluant le catalyseur (si équipé), réservoir de carburant, tuyau de carburant, et capuchon de remplissage.

DECLARATION D'ENTRETIEN: Le propriétaire est responsable d'effectuer tout l'entretien requis tel qu'indiqué dans le manuel d'instructions.

 **WAARSCHUWING:** De uitlaatgassen van de motor van dit product bevatten chemische stoffen waarvan in de staat Californië bekend is dat ze kankerverwekkend zijn, geboortefwijkingen veroorzaken of andere schadelijke gevolgen hebben voor de voortplanting.

Vóór het starten moet u rekening houden met de volgende punten:

Lees de gebruikershandleiding zorgvuldig door.

 **WAARSCHUWING:** De oorspronkelijke vormgeving van de machine mag in geen enkel geval gewijzigd worden zonder toestemming van de fabrikant. Men moet altijd originele onderdelen gebruiken. Niet goedgekeurde wijzigingen en/of niet-originele onderdelen kunnen tot ernstige verwondingen of de dood van zowel gebruiker als omstanders leiden.

 **WAARSCHUWING:** Een motorzeis, bosmaaier of trimmer kan bij onjuist of slordig gebruik een gevaarlijk gereedschap zijn, dat ernstig letsel of het overlijden van de gebruiker of anderen kan veroorzaken. Het is uiterst belangrijk dat u de inhoud van de gebruikershandleiding doorleest en begrijpt.

 **WAARSCHUWING:** Langdurige blootstelling aan lawaai kan leiden tot permanente gehoorbeschadiging. Gebruik daarom altijd goedgekeurde gehoorbescherming.

Husqvarna AB werkt voortdurend aan het verder ontwikkelen van haar producten en behoudt zich dan ook het recht voor om zonder aankondiging vooraf wijzigingen in o.a. vorm en uiterlijk door te voeren.

VERKLARING VAN DE SYMBOLEN

Symbolen

! **WAARSCHUWING:**
motorzeisen, bosmaaiers en trimmers kunnen gevaarlijk zijn. Slordig of onjuist gebruik kan resulteren in ernstig letsel of overlijden van de gebruiker of anderen.

Lees de gebruikershandleiding zorgvuldig door en zorg dat u de instructies hebt begrepen voordat u de machine gebruikt.

Draag altijd veiligheidsschoenen met een stalen neus en antislipzool; nauw aansluitende kleding; een stevige lange broek en lange mouwen; antisliphandschoenen voor zwaar gebruik; oogbescherming zoals een condensvrije, geventileerde veiligheidsbril of dito gelaatscherm; een goedgekeurde veiligheidshelm; en een goede gehoorbescherming (oordoppen of een gehoorkap).

Personen met lang haar dienen (voor hun eigen veiligheid) het haar samen te binden.

Gebruikers van de machine moeten erop toezien dat er tijdens het werk geen personen of dieren dichterbij dan 15 meter bij de machine komen.

Waarschuwing voor weggeslingerde en afgeketste voorwerpen.

Max. toerental van de uitgaande as, tpm

Machines die zijn uitgerust met een grasmaaiblad kunnen krachtig opzij schieten wanneer het blad in contact komt met vaste voorwerpen. Het blad kan tot amputatie van armen en benen leiden. Houd personen en dieren altijd op een afstand van minimaal 15 meter van de machine.



Pijlen waarmee de begrenzing voor bevestiging van het stuur wordt aangegeven.



Geluidsdrukniveau op 7,5 meter volgens Australische regelgeving.



Geluidsemisatie naar de omgeving volgens de EG-richtlijn. De emissie van de machine is vermeld in het hoofdstuk "Technische gegevens" en op het label.



Dit product voldoet aan de geldende EG-richtlijnen.



Dit product voldoet aan de geldende EAC-richtlijnen.

Dit product voldoet aan de Australische regelgeving voor elektromagnetische compatibiliteit (EMC).



Gebruik loodvrije benzine en tweetaktolie in een mengverhouding van 2% (50:1).



Overige op de machine aangegeven symbolen/plaatjes verwijzen naar specifieke eisen aan certificering op bepaalde markten.

WAT IS WAT?

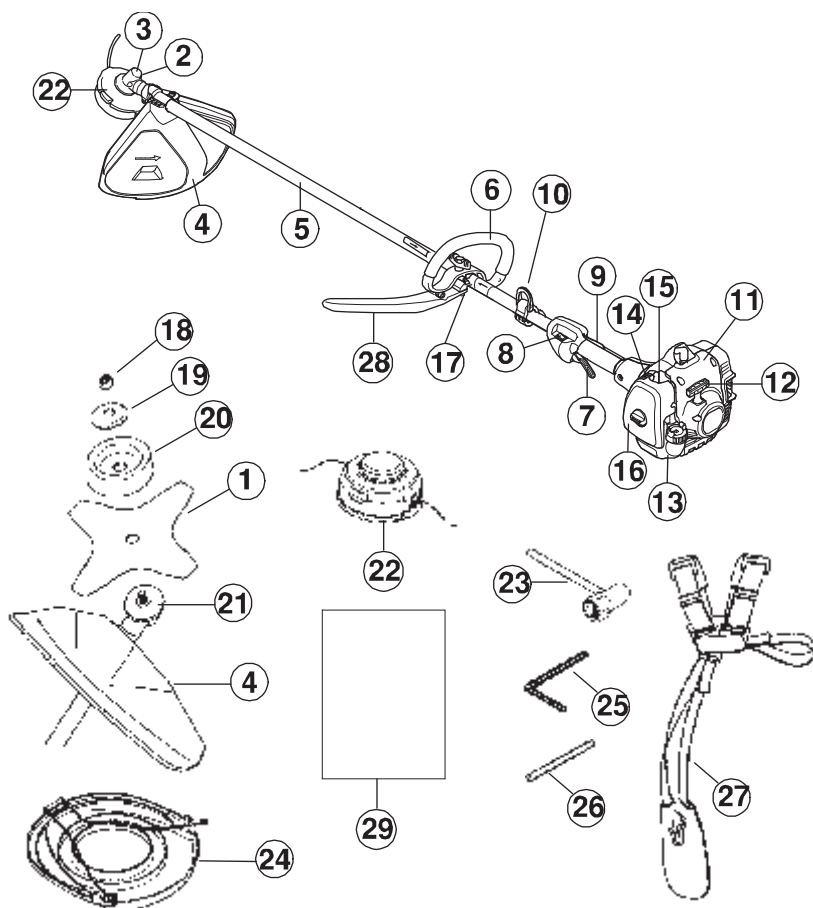

Wat is wat?

1. Blad
2. Vuldop smeervet
3. Hoekoverbrenging
4. Beschermkap voor snijuitrusting
5. Steel
6. Handgreep
7. Gashendel
8. Stopschakelaar
9. Gashendelvergrendeling
10. Klem voor draagstel
11. Cilinderkap
12. Starthendel
13. Brandstoftank
14. Chokehendel
15. Brandstofpomp
16. Luchtfilterdeksel
17. Handgreepinstelling
18. Borgmoer
19. Steunflens
20. Steunkop

21. Meenemer
22. Trimmerkop
23. Dopsleutel
24. Transportbeschermer
25. Inbussleutel
26. Borgpen
27. Draagstel
28. J-bar
29. Gebruikershandleiding

ALGEMENE VEILIGHEIDSINSTRUCTIES

Belangrijk

- Een motorzeis, bosmaaier of trimmer kan bij onjuist of slordig gebruik een gevaarlijk gereedschap zijn, dat ernstig letsel of het overlijden van de gebruiker of anderen kan veroorzaken. Het is uiterst belangrijk dat u de inhoud van de gebruikershandleiding doorleest en begrijpt.
- De machine is uitsluitend bedoeld voor het trimmen en maaien van gras en/of voor gebruik in bossen.
- De enige accessoires die u met deze motoreenheid kunt gebruiken, zijn de maaihulpstukken en snijuitrusting die in het hoofdstuk "TECHNISCHE GEGEVENS" wordt geadviseerd.
- Gebruik de machine nooit wanneer u vermoeid bent, alcohol hebt gedronken, of als u medicijnen gebruikt die uw gezichtsvermogen, beoordelingsvermogen of coördinatie kunnen beïnvloeden.
- Gebruik de machine nooit bij extreme klimaatomstandigheden zoals strenge kou of een zeer warm en/of vochtig klimaat.
- Draag altijd persoonlijke veiligheidsuitrusting. Zie de instructies in het hoofdstuk "Persoonlijke beschermingsmiddelen".
- Gebruik nooit een machine die zo gewijzigd is dat ze niet langer overeenstemt met de originele uitvoering.
- Gebruik nooit een machine die defect is. Volg de onderhouds-, controle- en service-instructies van deze gebruiksaanwijzing. Bepaalde onderhouds- en servicemaatregelen moeten uitgevoerd worden door opgeleide en gekwalificeerde specialisten. Zie de instructies in het hoofdstuk "ONDERHOUD".
- Alle kappen en beschermkappen moeten gemonteerd zijn voor de start. Zorg ervoor dat de bougiekap en kabel niet beschadigd raken. Anders loopt u het risico van elektrische schokken.
- Gebruikers van de machine moeten erop toezien dat er tijdens het werk geen personen of dieren dichterbij dan 15 meter bij de machine komen. Indien meerdere gebruikers op dezelfde werkplek werken, moet de veiligheidsafstand minstens 15 meter zijn.



WAARSCHUWING: Deze machine produceert tijdens bedrijf een elektromagnetisch veld. Dit veld kan onder bepaalde omstandigheden de werking van actieve of passieve medische implantaten verstoren. Om het risico op ernstig of fataal letsel te beperken, raden we personen met een medisch implantaat aan om contact op te nemen met hun arts en de fabrikant van het medische implantaat voordat ze deze machine gaan bedienen.



WAARSCHUWING: Het gebruik van defecte snijuitrusting of een verkeerd gevild blad kan het risico op ongevallen vergroten.



WAARSCHUWING: Sta nooit toe dat kinderen de machine gebruiken of in de buurt van de machine komen. Omdat de machine is uitgerust met een terugverende stopschakelaar en kan worden gestart op lage snelheid en met weinig kracht op de starthandgreep, kunnen zelfs kleine kinderen onder bepaalde omstandigheden de kracht hebben, die nodig is om de machine te starten. Dat kan een risico van ernstig persoonlijk letsel inhouden. Verwijder daarom de bougiekap wanneer de machine niet onder toezicht staat.

Persoonlijke beschermingsmiddelen



WAARSCHUWING: Bij al het gebruik van de machine moet goedgekeurde persoonlijke beschermingsuitrusting gebruikt worden. Een persoonlijke beschermingsuitrusting elimineert de risico's niet, maar vermindert de ernst van het letsel als er toch een ongeluk gebeurt. Vraag uw dealer om raad wanneer u uw uitrusting koopt.



WAARSCHUWING: Wees altijd aandachtig op waarschuwingssignalen of geroep wanneer u gehoorbescherming gebruikt. Doe de gehoorbescherming altijd af zodra de motor is gestopt.

■ Helm

U moet een helm dragen als de te kappen struiken hoger dan 2 m zijn.



ALGEMENE VEILIGHEIDSINSTRUCTIES

■ Gehoorbescherming

U moet gehoorbescherming met voldoende dempvermogen dragen.



■ Oogbescherming

Gebruik altijd goedgekeurde oogbescherming. Wanneer u een vizier gebruikt moet u ook een goedgekeurde veiligheidsbril gebruiken. Een goedgekeurde veiligheidsbril moet voldoen aan de norm EN 166 in Europa, de norm ANSI Z87 in de Verenigde Staten en de norm CSA Z94 in Canada.



■ Handschoenen

Draag handschoenen indien nodig, b.v. wanneer u de snijtrusting monteert.



■ Laarzen

Gebruik stevige antisliplaarzen.



■ Kleding

Draag kleding van stevige stof en draag geen loszittende kleding die gemakkelijk kan blijven haken in takken en struikgewas. Draag altijd een stevige lange broek. Draag geen sieraden, korte broek of sandalen en loop niet op blote voeten. Zorg ervoor dat uw haar niet lager dan uw schouders hangt.

■ EHBO-koffer

Gebruikers van motorzeisen, bosmaaiers of trimmers moeten altijd een EHBO-koffer bij de hand hebben.



Veiligheidsuitrusting van de machine

In dit hoofdstuk wordt de veiligheidsuitrusting van de machine beschreven, welke functie ze hebben en hoe controles en onderhoud moeten worden uitgevoerd om hun goede werking te waarborgen. In het hoofdstuk "WAT IS WAT?" kunt u zien waar deze onderdelen zich op uw machine bevinden.

De levensduur van de machine kan worden verkort en het risico van ongelukken kan toenemen wanneer het onderhoud aan de machine niet op de juiste manier wordt uitgevoerd en wanneer service en/of reparaties niet vakkundig worden gedaan. Indien u meer informatie nodig heeft, verzoeken wij u contact op te nemen met de dichtstbijzijnde servicewerkplaats.

BELANGRIJK! Om service en reparaties aan de machine uit te voeren, moet u een speciale opleiding hebben. Dit geldt met name voor de veiligheidsuitrusting van de machine. Als de machine één van de volgende controles niet goed doorstaat, moet u ermee naar uw servicewerkplaats gaan. Als u één van onze producten koopt, garandeert dit dat de reparaties en service door een vakman kunnen worden uitgevoerd. Als u uw machine heeft gekocht bij één van onze dealers die geen servicewerkplaats heeft, vraag hem dan waar de dichtstbijzijnde erkende werkplaats is.

⚠ WAARSCHUWING: Gebruik de machine nooit wanneer de veiligheidsuitrusting defect is.

Volg de bedienings-, onderhouds- en service-instructies in dit hoofdstuk op. Als uw machine niet door alle controles komt, moet u ermee naar uw servicewerkplaats voor reparatie.

■ Gashendelvergrendeling

De gashendelvergrendeling is geconstrueerd om onopzettelijke activering van de gashendel te voorkomen. Wanneer de vergrendeling (A) in het handvat wordt gedrukt (= wanneer men het handvat vasthoudt) wordt de gashendel ontkoppeld (B). Wanneer u het handvat loslaat, gaan zowel de gashendel als de gashendelvergrendeling terug naar hun respectievelijke beginposities. Dit gebeurt via twee van elkaar onafhankelijke terugveersystemen. Deze positie houdt in dat de gashendel automatisch vergrendeld wordt op stationair draaien.

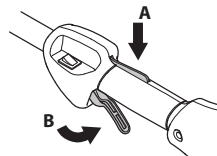

Controleer of de gashendel is vergrendeld in de stationaire stand wanneer de gashendelvergrendeling in de beginpositie staat.

ALGEMENE VEILIGHEIDSINSTRUCTIES

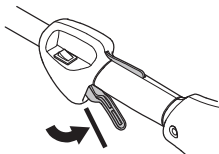

Druk de gashendelvergrendeling in en controleer of hij teruggaat naar de beginpositie wanneer u deze loslaat.

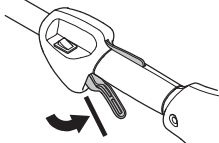

Controleer of de gashendel en de gashendelvergrendeling vlot lopen en of hun terugspringveren goed werken.

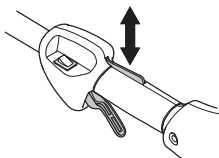

Zie de instructies in het hoofdstuk "Starten". Start de machine en geef vol gas. Laat de gashendel los en controleer of de snijuitrusting stopt en stil blijft staan. Als de snijuitrusting draait wanneer de gashendel in de stationaire stand staat, moet de stationaire stand van de carburateur worden gecontroleerd. Zie de instructies in het hoofdstuk "ONDERHOUD".

■ Stopschakelaar

Zorg er voor dat de motor stopt als u de stopschakelaar indrukt.

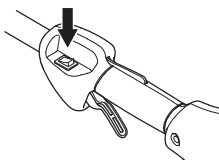

■ Beschermkap voor snijuitrusting

Deze beschermkap voorkomt dat losse voorwerpen in de richting van de gebruiker worden geslingerd. De beschermkap voorkomt tevens dat de gebruiker in aanraking komt met de snijuitrusting.

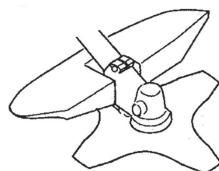

Controleer of de beschermkap niet beschadigd is en geen barsten vertoont. Vervang de beschermkap als ze gebarsten is of slagen te verduren gehad heeft.

Gebruik altijd de aanbevolen beschermkap voor die specifieke snijuitrusting. Zie het hoofdstuk "TECHNISCHE GEGEVENS".



WAARSCHUWING: Onder geen beding mag snijuitrusting worden gebruikt zonder dat een goedgekeurde beschermkap is gemonteerd. Zie het hoofdstuk "TECHNISCHE GEGEVENS". Indien een verkeerde of defecte beschermkap wordt gemonteerd, kan dit ernstige verwondingen veroorzaken.

Het gebruik van een verkeerd gewikkelde draad of verkeerde snijuitrusting verhoogt het trillingsniveau.



WAARSCHUWING: Als men teveel wordt blootgesteld aan trillingen, kan dit tot bloedvat- en zenuwbeschadigingen leiden bij personen die een slechte bloedcirculatie hebben. Consulteer uw dokter wanneer u symptomen heeft die gekoppeld kunnen worden aan te grote blootstelling aan trillingen. Dergelijke symptomen zijn o.a. een doof gevoel, gevoelloosheid, tintelingen, een prikkelend gevoel, pijn, krachtverlies, veranderingen van huidskleur of conditie van de huid. Deze symptomen hebben meestal betrekking op vingers, handen of polsen. De risico's kunnen bij lage temperaturen toenemen.

■ Snelontgrendeling van het draagstel

Aan de voorkant van het draagstel zit een goed bereikbare snelontgrendeling waarmee u zich in noodsituaties snel van de machine en het draagstel kunt ontdoen.

Zie de instructies in het hoofdstuk "Aanpassen van het draagstel".

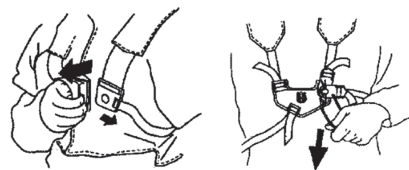

Controleer of de riemen van het draagstel juist zitten. Wanneer het draagstel en de machine afgesteld zijn, moet u controleren of de snelontgrendeling van het draagstel werkt.

ALGEMENE VEILIGHEIDSINSTRUCTIES

■ Geluiddemper

De geluiddemper is ontworpen om het geluid van de machine te reduceren, en om de uitlaatgassen van de gebruiker weg te richten.

VOORZICHTIG! De geluiddemper is uitgerust met een katalysator om schadelijke stoffen in de uitlaatgassen te reduceren.

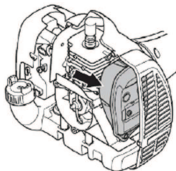

In landen met een warm en droog klimaat is het risico op brand erg groot. Wij hebben daarom de geluiddempers uitgerust met een zogenaamd vonkenopvangnet. Controleer of de geluiddemper van uw machine uitgerust is met zo'n net.

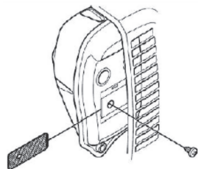

Voor geluiddempers is het erg belangrijk dat de controle-, onderhouds- en service-instructies worden opgevolgd. Gebruik de machine nooit wanneer de geluiddemper defect is.

Controleer regelmatig of de geluiddemper vastzit in de machine.

! **WAARSCHUWING:** Tijdens het gebruik en een tijdje daarna is de geluiddemper met katalysator erg warm. Dit geldt ook bij stationair draaien. Aanraking kan brandwonden aan de huid veroorzaken. Denk om het brandgevaar.

! **WAARSCHUWING:** De binnenkant van de geluiddemper bevat chemicaliën die kankerverwekkend kunnen zijn. Vermijd contact met deze elementen wanneer de geluiddemper is beschadigd.

! **WAARSCHUWING:** De uitlaatgassen van de motor koolmonoxide bevatten, hetgeen koolmonoxidevergiftiging kan veroorzaken. Start of gebruik de machine daarom nooit in gesloten ruimtes, of op slecht geventileerde plekken.

! **WAARSCHUWING:** De uitlaatgassen van de motor zijn heet en kunnen vonken bevatten die brand kunnen veroorzaken. Start de machine daarom nooit in gesloten ruimtes of in de buurt van licht ontvlambaar materiaal.

■ Borgmoer

Voor een bepaald type snijuitrusting worden borgmoeren gebruikt bij het vastzetten.

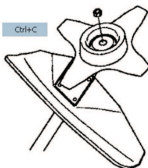

Bij montage draait u de moer tegen de rotatierichting van de snijuitrusting in. Bij verwijderen draait u de moer los in de rotatierichting van de snijuitrusting. (De moer heeft links schroefdraad.) Draai de moer vast met een dopsleutel.

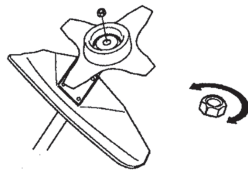

De nylon borging van de borgmoer mag niet zo versleten zijn dat ze met de vingers vast- of losgeschroefd kan worden. De borging moet bestand zijn tegen een weerstand van ten minste 1,5 Nm. De moer moet worden vervangen nadat deze ca. 10 keer los en vast is gedraaid.

Slijpuitrusting

In dit hoofdstuk wordt behandeld hoe u door het juiste onderhoud en door het juiste type snijuitrusting te gebruiken:

- Het terugslagrisico van uw machine reduceert.
- Een optimaal maieresultaat krijgt.
- De levensduur van de snijuitrusting verlengt.

BELANGRIJK:

- Gebruik een snijuitrusting alleen samen met de door ons aanbevolen beschermkappen. Zie het hoofdstuk "TECHNISCHE GEGEVENS".
- Zie de instructies voor de snijuitrusting voor het correct invoeren van de draad en de keuze van de juiste draaddiameter.
- Houd de snijtanden van het blad goed en juist geslepen. Volg daarvoor onze aanbevelingen op. Zie ook de instructie op de verpakking van het blad.

ALGEMENE VEILIGHEIDSINSTRUCTIES

- Zorg ervoor dat de schraning correct is. Volg onze instructies en gebruik de door ons aanbevolen vijlmal.

⚠ WAARSCHUWING: Schakel altijd de motor uit voor u aan de snijuitrusting begint te werken. Controleer of de snijuitrusting volledig tot stilstand is gekomen. Koppel de kabel van de bougie los.

⚠ WAARSCHUWING: Gebruik van een defecte snijuitrusting of een verkeerd geslepen blad verhoogt het terugslagrisico.

■ Slijpuitrusting

Grasmaaiblad en grasmes zijn bedoeld om te worden gebruikt voor het maaien van dikker gras.



Een trimmerkop is bedoeld voor het trimmen van gras.

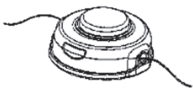

■ Basisregels

Gebruik een snijuitrusting alleen samen met de door ons aanbevolen beschermkappen. Zie het hoofdstuk "TECHNISCHE GEGEVENS".

Houd de snijtanden van het blad goed en juist geslepen. Volg onze instructies en gebruik de door ons aanbevolen vijlmal. Een verkeerd geslepen of beschadigd blad verhoogt het risico op ongelukken.

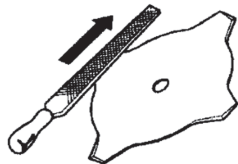

Controleer de snijuitrusting op beschadigingen en barsten. Een beschadigde snijuitrusting moet altijd vervangen worden.



■ Vijlen van grasmes en grasmaaiblad

- Zie de verpakking van de snijuitrusting voor vijlen op de juiste wijze. Het blad en mes moeten met een platte vijl met enkele kapping gevijld worden.
- Vijl alle sneden evenveel bij om de balans te bewaren.

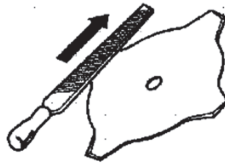

⚠ WAARSCHUWING: Gooi een verbogen, scheef, gebarsten, gebroken of op andere wijze beschadigd blad altijd weg. Probeer een scheef blad nooit te stellen om dit opnieuw te gebruiken. Gebruik uitsluitend originele bladen van het voorgeschreven type.

■ Trimmerkop

BELANGRIJK: Denk er altijd op dat de trimmerdraad stevig en gelijkmatig rond de trommel wordt gewikkeld, anders ontstaan er mogelijk schadelijke trillingen in de machine.

- Gebruik uitsluitend de aanbevolen snijuitrusting. Zie het hoofdstuk "TECHNISCHE GEGEVENS".
- In het algemeen heeft een kleinere machine kleine trimmerkoppen nodig en omgekeerd. Dit omdat bij maaien met een draad de motor de draad radiaal van de trimmerkop moet toevoeren en bovendien bestand moet zijn tegen de weerstand van het gras dat gemaaid wordt.
- De lengte van de draad is eveneens belangrijk. Een langere draad vereist een groter motorvermogen dan een korte, ook al is de diameter van de draad even groot.
- Zorg ervoor dat het mes dat op de trimmerbeschermkap zit, niet beschadigd is. Het wordt gebruikt om de draad op de juiste lengte af te snijden.
- Om de levensduur van de draad te verlengen, kunt u hem een paar dagen in water leggen. De draad wordt dan taaier en gaat langer mee.

MONTEREN

NB Controleer of het apparaat correct is gemonteerd, zoals weergegeven in deze gebruikershandleiding.

Loophandvat monteren

1. Klik het loophandvat op de steel. Let op dat de handgreep gemonteerd moet worden tussen de twee pijlen op de as.

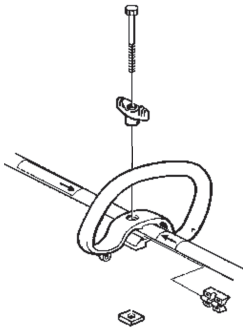

2. Schuif de afstandhouder in de gleuf in het loophandvat. Zet de moer, de knop en de bout vast. Niet te strak aandraaien.
3. Maak nu een fijnafstelling zodat de trimmer u een comfortabele werkhouding geeft. Draai de schroef/de knop aan.

Montage van handvat

WAARSCHUWING: Om ernstig letsel te voorkomen mogen er alleen grasmaaimessen/grassnijbladen of trimmerkoppen met plastic bladen worden gebruikt als de J-handgreep gemonteerd is. Gebruik nooit messen met zaagtanden bij deze machine.

WAARSCHUWING: Let op dat de handgreep gemonteerd moet worden tussen de twee pijlen op de as.

1. Om ernstig letsel te voorkomen dient het stopdeel van de handgreep te worden geïnstalleerd zoals aangegeven om te voorzien in een barrière tussen de bediener en het ronddraaiende mes.

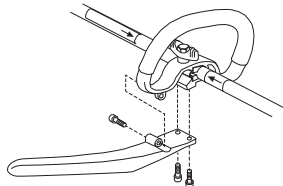

2. Maak een laatste afstelling aan de handgreep zodat deze zich in een prettige werkstand bevindt. Zet goed vast.

Montage van het draagstel

WAARSCHUWING: Wanneer u met een bosmaaier werkt, moet deze altijd vastgehaakt worden in het draagstel. Anders kunt u de bosmaaier niet veilig bedienen. Dit kan bij uzelf of anderen letsel veroorzaken. Gebruik nooit een draagstel met een defecte snelontgrendeling.

Het draagstel en het stuur dienen correct te worden afgesteld met volledig uitgeschakelde motor alvorens het apparaat wordt gebruikt.

■ Klem van het draagstel monteren

3. Positioneer de bovenste klem van het draagstel boven de steel en de onderste klem van het draagstel onder de steel. Zorg dat de schroefgaten van de bovenste en onderste klem tegenover elkaar liggen. De klem moet boven de pijp op de steel worden bevestigd (zie afbeelding).

NB Leg de gaskabel in de groef van de onderste draagstelklem alvorens de schroeven aan te draaien

4. Breng twee schroeven in de schroefgaten aan.
5. Zet de klem van het draagstel vast door de schroeven met een inbussleutel vast te draaien.

■ Aanpassen van het draagstel

Aan de voorkant van het draagstel zit een goed bereikbare snelontgrendeling. Gebruik de snelontgrendelknop in een noodsituatie waarbij u zich moet bevrijden uit het draagstel en bij het apparaat vandaan moet zijn

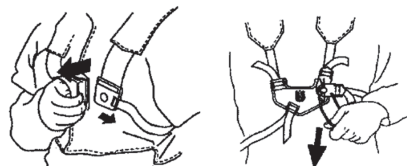

■ Gelijkmatische schouderbelasting

Een goed aangepast draagstel en machine maken uw werk er een stuk gemakkelijker op.

Doe het draagstel om. Pas het draagstel aan voor een goede werkhouding. Span de zijriemen zo aan dat het gewicht gelijkmatig over beide schouders wordt verdeeld.



MONTEREN

NB Het kan nodig zijn de klem van het draagstel anders op de steel te positioneren voor een goede evenwichtsverdeling van het apparaat.



■ De juiste hoogte

Stel het draagstel zodanig af dat de snijuitrusting parallel aan de grond is.



■ Het juiste evenwicht

Laat de snijuitrusting licht tegen de grond rusten. Als u een grasmaaiblad gebruikt, moet dit ongeveer 10 centimeter boven de grond balanceren, om te voorkomen dat het met stenen enz. in aanraking komt. Stel de klem van het draagstel zodanig af dat de unit goed in evenwicht is.

Bladen en trimmerkoppen monteren

- Bij het monteren van de snijuitrusting is het zeer belangrijk dat de geleiden van de meenemer/steunflens op de juiste manier in de middelste opening van de snijuitrusting terechtkomt. Verkeerd gemonteerde snijuitrusting kan ernstige en/of dodelijke verwondingen veroorzaken.



⚠ WAARSCHUWING: Onder geen beding mag snijuitrusting worden gebruikt zonder dat een goedgekeurde beschermkap is gemonteerd. Zie het hoofdstuk "TECHNISCHE GEGEVENS". Het gebruik van een verkeerd gewikkelde draad of verkeerde snijuitrusting verhoogt het trillingsniveau.

BELANGRIJK: Als u een grasmaaiblad wilt gebruiken, moet de machine zijn uitgerust met het juiste stuur, de juiste bladbeschermkap en het juiste draagstel.

Monteren van bladbeschermkap, grasmaaiblad en maaimes

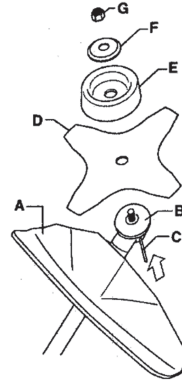

1. De bladbeschermkap/combibeschermkap (A) wordt vastgehaakt in de bevestiging op de steel en met een schroef vastgezet.

VOORZICHTIG! Gebruik de aanbevolen bladbeschermkap. Zie hoofdstuk Technische gegevens.

2. Monteer de meenemer (B) op de uitgaande as.
3. Draai de blad as rond tot één van de openingen van de meenemer samenvalt met de overeenkomstige opening in het transmissiehuis.
4. Duw de borgpin (C) in de opening zodat de as vergrendeld wordt.
5. Plaats blad (D), steunkop (E) en steunflens (F) op de uitgaande as.
6. Monteer de moer (G). De moer moet met een moment van 35-50 Nm (3,5-5 kpm) vast gedraaid worden. Gebruik de dopsleutel uit de gereedschapset. Houd de steel van de dopsleutel zo dicht mogelijk bij de bladbeschermkap vast. Om de moer vast te draaien, draait u de dopsleutel in tegengestelde richting van de draairichting (Let op! links schroefdraad)

Monteren van trimmerbeschermkap en trimmerkop

1. Monteer trimmerbeschermkap (A) voor het werken met een trimmerkop. De trimmerbeschermkap/combibeschermer wordt vastgehaakt aan de bevestiging op de steel en vastgezet met een schroef (L).

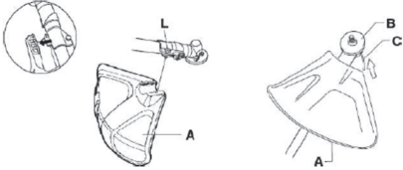

2. Monteer de meenemer (B) op de uitgaande as.
3. Draai de steel rond tot één van de openingen van de meenemer samenvalt met de overeenkomstige opening in het transmissiehuis.
4. Duw de borgpin (C) in de opening zodat de as vergrendeld wordt.
5. Schroef de trimmerkop (H) tegen de rotatie-richting in op zijn plaats.

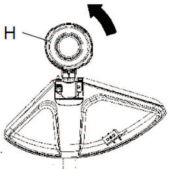

6. Ga voor het demonteren in omgekeerde volgorde tewerk.

BRANDSTOFHANTERING

Brandstofveiligheid

Start de machine nooit:

- Als u er brandstof op gemorst hebt. Neem alle gemorste brandstof af en laat de benzineresten verdampen.
- Als u brandstof op uzelf of op uw kleding hebt gemorst, trek dan schone kleding aan. Was de lichaamsdelen die in contact zijn geweest met brandstof. Gebruik water en zeep.
- Als de machine brandstof lekt. Controleer de tankdop en de brandstofleidingen regelmatig op lekkage.

■ Transport en opbergen

- Bewaar en vervoer de machine en brandstof zo, dat eventuele lekkage en dampen niet in contact kunnen komen met vonken of open vuur, bijvoorbeeld van elektrische machines, elektrische motoren, stopcontacten/schakelaars, verwarmingsketels e.d.
- Bij opslag en vervoer van brandstof moeten altijd speciaal voor dat doel bestemde en goedgekeurde tanks worden gebruikt.
- Als de machine gedurende lange tijd niet gebruikt zal worden, moet de brandstoftank leeggemaakt worden. Vraag bij uw tankstation waar u de afgetapte brandstof kunt afvoeren.
- Zorg ervoor dat de machine goed is schoongemaakt en dat een volledige servicebeurt is gegeven voor een lange periode van stalling.
- De transportbescherming van de snijuitrusting moet tijdens vervoer of opslag van de machine altijd aangebracht zijn.
- Om een ongewenste start van de motor te voorkomen, moet de bougiekap altijd worden verwijderd wanneer de machine voor lange tijd wordt opgeborgen, wanneer de machine niet onder toezicht staat en bij alle voorkomende servicemaatregelen.
- Zet de machine vast tijdens transport.

WAARSCHUWING: Wees voorzichtig bij het hanteren van brandstof. Denk aan de brand-, explosie- en inademiingsrisico's.

Brandstof

LET OP: De machine is uitgerust met een tweetaktmotor en moet altijd worden gebruikt met een mengsel van benzine en tweetaktmotorolie. Om zeker te zijn van de juiste mengverhouding is het erg belangrijk dat u de hoeveelheid olie altijd nauwkeurig afmeet. Bij het mengen van kleine brandstofhoeveelheden zullen zelfs kleine afwijkingen van invloed zijn op de mengverhouding.

WAARSCHUWING: Brandstof en brandstofdampen zijn zeer

brandgevaarlijk en kunnen leiden tot ernstig letsel bij inademing en contact met de huid. Wees daarom voorzichtig wanneer u met brandstof werkt en zorg voor goede luchtventilatie bij de brandstofhantering.

■ Benzine

LET OP: Gebruik altijd een benzine-oliemengsel van goede kwaliteit (met een octaangehalte minimaal 90). Gebruik, indien verkrijgbaar, milieuvriendelijke benzine, de zogenaamde alkylaatbenzine.

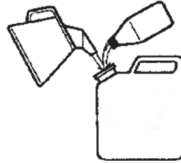

- Het aanbevolen laagste octaangehalte is 90. Als u de motor laat draaien op benzine met een octaangehalte lager dan 90, kan dit tot 'kloppen' leiden. Hierdoor stijgt de motortemperatuur wat tot zware motorbeschadigingen kan leiden.
- Als u voortdurend met een hoog toerental werkt, is het raadzaam een hoger octaangehalte te gebruiken.

■ Tweektolie

- Voor het beste resultaat en een lange levensduur van de motor adviseren wij Husqvarna XP-olie te gebruiken, die speciaal ontwikkeld is voor onze luchtgekoelde tweektmotoren. Gebruik bij het mengen van brandstof uitsluitend volsynthetische tweektolie van goede kwaliteit.
- Gebruik nooit tweektolie die bedoeld is voor watergekoelde buitenboordmotoren, soms ook wel outboardolie (TCW) genoemd.
- Gebruik nooit olie die is bedoeld voor viertaktmotoren.

Mengen

- De mengverhouding is 50:1.
- Meng de benzine en olie altijd in een schone jerrycan die bedoeld is voor brandstof.
- Begin altijd met de helft van de benzine die gemengd moet worden erin te gieten. Giet er daarna de gehele oliehoeveelheid bij. Meng (schud) het brandstofmengsel. Giet er daarna de resterende hoeveelheid benzine bij.
- Meng (schud) het brandstofmengsel goed voordat u de brandstoftank van de machine vult.

Benzine, liter (gal)	Tweektolie, ml (oz)
4 (1)	77 (2,6)
8 (2)	154 (5,2)

BRANDSTOFHANTERING

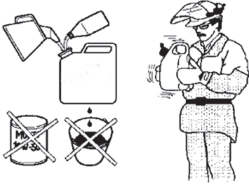

- Meng niet meer brandstof dan voor max. 1 maand nodig is.
- Als u de machine gedurende langere tijd niet gebruikt, moet u de brandstoftank leegmaken en reinigen.

! **WAARSCHUWING:** De katalysatorgeluiddemper wordt erg heet, zowel tijdens het gebruik als na het stoppen. Dit geldt ook voor stationair draaien. Verlies het brandgevaar niet uit het oog, vooral wanneer u in de buurt bent van brandgevaarlijke stoffen en/of gassen.

Brandstof tanken

! **WAARSCHUWING:** Om het risico op brand te verminderen, moet u de volgende voorzorgsmaatregelen nemen:

- Rook niet of plaats geen warme voorwerpen in de buurt van de brandstof.
 - Schakel altijd de motor uit vóór het tanken.
 - Stop de motor en laat hem vóór het tanken enkele minuten afkoelen.
 - Open de dop van de tank voorzichtig wanneer u wilt tanken zodat eventuele overdruk langzaam kan ontsnappen.
 - Draai de dop van de tank goed vast na het tanken.
 - Verwijder de machine altijd van de plaats waar is getankt, voordat u de machine start.
- Maak de omgeving rond de tankdop schoon. Verontreinigingen in de tank kunnen defecten veroorzaken.
 - Zorg ervoor dat de brandstof goed gemengd is door de jerrycan te schudden voor u de tank vult.

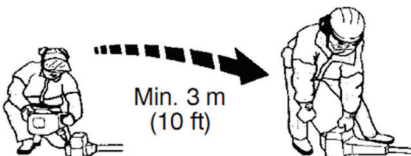

STARTEN EN STOPPEN

Controle voor het starten

- Controleer het blad op barsten bij de middelste opening of bij de tandbodems. De barsten ontstaan meestal doordat er tijdens het vijlen scherpe hoeken ontstaan zijn in de tandbodems of doordat men het blad gebruikt heeft met botte tanden. Als het blad barsten vertoont, moet het onmiddellijk vervangen worden.



- Controleer de steunflens op barsten die het gevolg kunnen zijn van materiaalmoetheid of te hard aanhalen. De steunflens moet vervangen worden als hij barsten vertoont.

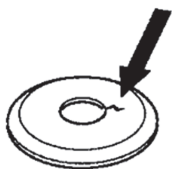

- Let erop dat de borgmoer zijn borgkracht niet verliest. De borgmoer moet een borgmoment van ten minste 1,5 Nm hebben. Het aanhaalmoment van de borgmoer moet 35-50 Nm zijn.



- Controleer de trimmerkop en de trimmerbeschermkap op beschadigingen en barsten. Vervang de trimmerkop of de trimmerbeschermkap indien deze terugslag te verduren hebben gehad of barsten vertonen.

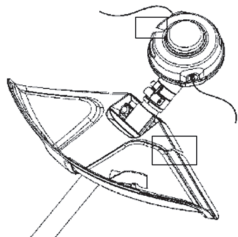

- Gebruik de machine nooit zonder beschermkap of een defecte beschermkap.
- Alle kappen moeten juist gemonteerd zijn en zonder gebreken voor de machine wordt gestart.

Starten en stoppen

WAARSCHUWING: Start de machine nooit voordat de koppeling, het koppelingsdeksel en de steel volledig gemonteerd zijn, anders kunnen er onderdelen losraken en letsel veroorzaken. Verwijder de machine altijd van de plaats waar is getankt, voordat u de machine start. Plaats de machine op een vaste ondergrond. Let erop dat de snijuitrusting geen voorwerp kan raken. Zorg ervoor dat zich geen onbevoegden binnen het werkgebied bevinden, anders bestaat er gevaar van ernstig letsel. De veiligheidsafstand bedraagt 15 meter.

■ Koude motor

- Brandstofpomp: Druk (ongeveer 10 keer) op de balg van de brandstofpomp tot er brandstof in de balg komt. De balg hoeft niet helemaal gevuld te worden.

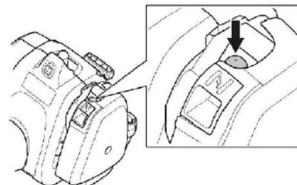

- Choke: Zet de choke-hendel in de chokepositie.

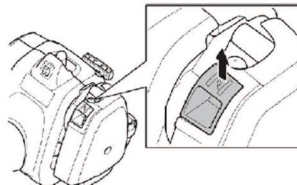

WAARSCHUWING: Wanneer de motor wordt gestart met de chokehendel in de chokestand begint de snijuitrusting direct te draaien.

- Druk de machinebehuizing met uw linkerhand tegen de grond (LET OP! Niet met uw voet.). Pak de starthendel stevig vast, trek met uw rechterhand langzaam aan het startkoord totdat u enige weerstand voelt (de startpalletjes grijpen in) en trek vervolgens met een snelle krachtige beweging aan het startkoord. Wikkel het startkoord nooit rond uw hand.

LET OP! Knijp de gashendel niet in als u de motor probeert te starten.

STARTEN EN STOPPEN

LET OP! Trek het starterkoord niet volledig uit en laat de starthendel niet zomaar los wanneer het volledig uitgetrokken is. Dit kan tot beschadigingen van de machine leiden. Trek herhaaldelijk aan het startkoord tot de motor start (of max. 3 keer trekken).

4. Als de motor start of probeert te starten, drukt u de chokehendel omlaag in de bedrijfsstand.
5. Blijf hard aan het koord trekken totdat de motor start.
6. Zodra de motor start, laat u de motor 30 seconden warmdraaien voordat u het gas volledig opent.



■ Warme motor

1. Brandstofpomp: Druk (ongeveer 10 keer) op de balg van de brandstofpomp tot er brandstof in de balg komt. De balg hoeft niet helemaal gevuld te worden.
2. Trek herhaaldelijk aan het startkoord tot de motor start (of max. 3 keer trekken).

■ Stoppen

Schakel de motor uit door de stopschakelaar in te drukken en weer los te laten.

VOORZICHTIG! De stopschakelaar gaat automatisch terug naar startstand. Om een ongewenste start te voorkomen, moet de bougiekap altijd van de bougie worden gehaald bij montage, controle en/of onderhoud.

! **WAARSCHUWING:** Wanneer de motor wordt gestart met de choke in de gesloten stand, begint de snijuitrusting direct te draaien.

BELANGRIJK!

In dit gedeelte worden de basisveiligheidsregels beschreven voor het werken met trimmers. Wanneer u in een situatie belandt waarin u niet goed weet hoe u verder te werk moet gaan, moet u een expert raadplegen. Neem contact op met uw servicedealer.

Gebruik de machine nooit voor taken waarvoor u niet voldoende gekwalificeerd bent.

Voordat u de machine gaat gebruiken, moet u begrijpen wat het verschil is tussen bos maaien, gras maaien en gras trimmen.

Basisveiligheidsregels

- Controleer de omgeving:
 - Om ervoor te zorgen dat u de controle over uw machine niet kunt verliezen vanwege omstanders, dieren of een andere reden.
 - Om te voorkomen dat mensen, dieren en overigen niet in contact komen met de snijuitrusting of geraakt worden door losse voorwerpen die weggeslingerd worden door de snijuitrusting.

VOORZICHTIG! Gebruik de machine nooit zonder de mogelijkheid hulp in te roepen in geval van nood.

- Gebruik de machine niet in ongunstige weersomstandigheden, bijv. bij dichte mist, hevige regen, harde wind, hevige koude enz. Werken in slechte weersomstandigheden is vermoeiend en kan tot extra gevaarlijke situaties leiden, zo kan de grond glad zijn, de wind de valrichting beïnvloeden enz.
- Zorg ervoor dat u veilig kunt gaan en staan. Controleer of er eventuele hindernissen zijn als u onverwacht snel moet kunnen weggelopen (wortels, stenen, takken, kuilen, greppels enz.). Neem grote voorzichtigheid in acht bij het werken op hellend terrein.



- Wanneer u zich verplaatst moet de motor uitgeschakeld worden. Als het om een langere verplaatsing en vervoer gaat, moet u de transportbescherming gebruiken.
- Leg de machine nooit neer terwijl de motor of de snijuitrusting draait.

Basisregels van het trimmen/maaien

- Gebruik altijd de juiste uitrusting.

- Zorg ervoor dat de uitrusting altijd juist afgesteld en aangepast is.
- Volg de veiligheidsvoorschriften.
- Organiseer het werk goed.
- Zorg ervoor dat het blad op volle toeren draait voor u begint.
- Gebruik altijd goed scherpe bladen.
- Vermijd stenen.
- Laat na elke stap van het werkproces de motor stationair draaien. Als de motor langdurig op volle toeren draait zonder dat hij belast wordt kan dit tot ernstige beschadigingen van de motor leiden.

⚠ WAARSCHUWING: Noch de gebruiker van de machine noch iemand anders mag proberen het maaisel of het afgesneden materiaal te verwijderen wanneer de motor of de snijuitrusting draait, omdat dit tot ernstig letsel kan leiden. Stop de motor en de snijuitrusting en koppel de kabel los van de bougie voordat u materiaal verwijdt dat zich rondom de bladas heeft gewikkeld, omdat anders risico van letsel bestaat. De hoekoverbrenging kan geruime tijd na gebruik nog warm zijn. Laat de machine afkoelen. U kunt brandwonden oplopen als u deze aanraakt.

⚠ WAARSCHUWING: Waarschuwing voor wegsplattende voorwerpen. Gebruik altijd goedgekeurde oogbescherming. Leun nooit over de beschermkap van de snijuitrusting. Stenen, afval e.d. kunnen in uw ogen terecht komen en blindheid of ernstige verwondingen veroorzaken. Houd onbevoegden op afstand. Kinderen, dieren, toeschouwers en helpers moeten zich buiten de veiligheidszone van 15 m bevinden. Schakel de machine onmiddellijk uit indien iemand dichterbij komt. Draai de machine nooit rond zonder eerst te controleren of er achter u niet iemand zich in de veiligheidszone bevindt.

⚠ WAARSCHUWING: Soms raken takken of gras bekneld tussen de beschermkap en de snijuitrusting. Zet de motor bij schoonmaken altijd uit.

Gras maaien met grasmaaiblad

- Grasmaaibladen en grasmessen mogen niet gebruikt worden bij houtachtige stammen.
- Voor alle soorten hoog of sterk gras wordt een grasmaaiblad gebruikt.
- Het gras wordt gemaaid met pendelende bewegingen naar de zijkanten, waarbij de beweging van rechts naar links het

maaimoment is en de beweging van links naar rechts de retourbeweging. Laat de linkerkant van het blad werken (tussen 8 en 12 uur).

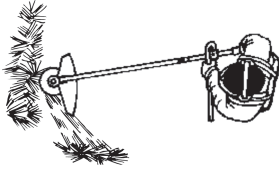

scheef. Laat het uiteinde van de draad tegen de grond slaan rondom bomen, palen, standbeelden, enz. BELANGRIJK! Deze techniek veroorzaakt grotere slijtage van de draad.

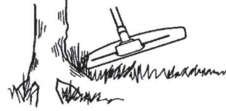

- Indien het blad tijdens het gras maaien een ietsje schuin naar links wordt gehouden, wordt het gras in een streng gelegd, hetgeen het verzamelen makkelijker maakt bijv. bij harken.
- Probeer om ritmisch te werken. Sta stevig met uw voeten uit elkaar. Beweeg na de retourbeweging naar voren en sta vervolgens weer stevig stil.
- Laat de steunkop licht op de grond rusten. Deze is speciaal bedoeld om te voorkomen dat het blad in de grond snijdt.
- Verklein het risico dat het materiaal rond het blad wordt gewonden door de volgende regels op te volgen:
 - Werk altijd met vol gas.
 - Vermijd tijdens de retourbeweging het pasgemaaide materiaal.

- Wanneer u tegen stenen, bakstenen, beton, metalen omheiningen enz. werkt, slijt de draad sneller en moet deze vaker worden aangevoerd dan wanneer hij in contact komt met bomen en houten omheiningen.

■ Maaien

- De trimmer is ideaal voor het maaien van gras op plaatsen waar men met een gewone gazonmaaier moeilijk bij komt. Houd tijdens het maaien de draad parallel met grond. Duw de trimmerkop niet tegen de grond omdat dit het gazon en het gereedschap kan beschadigen.

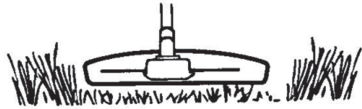

- Tijdens normaal maaien mag de trimmerkop niet voortdurend in contact komen met de grond. Een dergelijk voortdurend contact kan tot beschadigingen en slijtage van de trimmerkop leiden.

■ Schoonvegen

- Het ventilatoreffect van de roterende draad kan worden gebruikt om snel en gemakkelijk schoon te vegen. Houd de draad parallel met en boven de oppervlakken die schoongeveegd moeten worden en beweeg het gereedschap heen en weer.

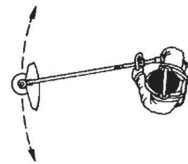

Gras trimmen met trimmerkop

■ Trimmen

- Houd de trimmerkop vlak boven de grond en schuin. Het werk wordt gedaan door het uiteinde van de draad. Laat de trimmerdraad het werk doen in zijn eigen tempo. Duw de trimmerdraad niet in het te maaien gedeelte.



- De draad verwijdert zonder problemen gras en onkruid naast muren, omheiningen, bomen en bloemperken, maar kan ook de tere schors van bomen en struiken en de paaltjes van omheiningen beschadigen.
- Verminder het risico van beschadiging van planten door de draad in te korten tot 10-12 cm en het motortoerental te verminderen.
- Bij het trimmen mag u niet vol gas geven opdat de draad langer meegaat en de trimmerkop minder slijt.

■ Schoonschrapen

- Met de schraaptechniek kan men alle ongewenste begroeiing verwijderen. Houd de trimmerkop vlak boven de grond en enigszins

- Bij het maaien en vegen moet u vol gas geven om een goed resultaat te krijgen.



WAARSCHUWING: Noch de gebruiker van de machine noch iemand anders mag proberen het maaisel of het afgesneden materiaal te verwijderen wanneer de motor of de draad van de trimmer draait, omdat dit tot ernstig letsel kan leiden. Stop de motor en de trimmerkop en koppel de kabel los van de bougie voordat u materiaal verwijdert dat zich rondom de aandrijfjas heeft gewikkeld, omdat anders risico van letsel bestaat. De hoekoverbrenging kan geruime tijd na gebruik nog warm zijn. Laat de machine afkoelen. U kunt brandwonden oplopen als u deze aanraakt.



WAARSCHUWING: Waarschuwing voor wegsplattende voorwerpen. Gebruik altijd oogbescherming. Waarschuwing voor weggeslingerde voorwerpen. Stenen, afval e.d. kunnen in uw ogen terecht komen en blindheid of ernstige verwondingen veroorzaken.



Houd onbevoegden op afstand. Kinderen, dieren, toeschouwers en helpers moeten zich buiten de veiligheidszone van 15 m bevinden. Schakel de machine onmiddellijk uit indien iemand dichterbij komt.

ONDERHOUD

De levensduur van de machine kan worden verkort en het risico van ongelukken kan toenemen wanneer het onderhoud aan de machine niet op de juiste manier wordt uitgevoerd en wanneer service en/of reparaties niet vakkundig worden gedaan. Indien u meer informatie nodig hebt, verzoeken wij u contact op te nemen met de dichtstbijzijnde servicedealer.

Veiligheid apparaat / onderhoud

Koppel eerst de bougie los voordat u onderhoudswerkzaamheden gaat uitvoeren, met uitzondering van het afstellen van de carburateur.

WAARSCHUWING: Start de machine nooit voordat de koppeling, het koppelingsdeksel en de steel volledig gemonteerd zijn, anders kunnen er onderdelen losraken en letsel veroorzaken.

Carburateur

■ Werking

Via de gashendel regelt de carburateur het toerental van de motor. In de carburateur worden brandstof en lucht vermengd.

De T-schroef regelt de positie van de gasklepbediening bij stationair draaien. Als de T-schroef rechtsom wordt gedraaid, wordt het stationair toerental hoger en als de T-schroef linksom wordt gedraaid, wordt het stationair toerental lager.

■ Basisafstelling

Tijdens het testen in de fabriek wordt de basisafstelling van de carburateur uitgevoerd. De fijnafstelling moet worden uitgevoerd door een gekwalificeerde monteur.

WAARSCHUWING: De snijuitrusting kan roteren tijdens het afstellen van de carburateur. Draag uw beschermingsuitrusting en neem alle veiligheidsinstructies in acht. Zorg ervoor dat de snijuitrusting stopt met roteren bij stationair toerental van de motor. Zorg ervoor dat, wanneer de machine wordt uitgeschakeld, de snijuitrusting tot stilstand is gekomen voordat u de machine neerlegt.

VOORZICHTIG! Als de snijuitrusting roteert bij stationair toerental, moet de T-schroef linksom worden gedraaid tot de snijuitrusting stopt.

Aanbevolen stationair toerental:

zie het hoofdstuk "Technische gegevens".

Aanbevolen vollasttoerental:

zie het hoofdstuk "Technische gegevens".

■ Fijnafstelling van het stationair toerental T

Als het stationair toerental opnieuw moet worden afgesteld, gebruik dan daarvoor de T-schroef. Draai de T-schroef eerst rechtsom totdat de snijuitrusting begint te draaien. Draai daarna de schroef linksom totdat de snijuitrusting stilstaat. Het stationair toerental is correct afgesteld als de motor in alle posities gelijkmatig draait. Er moet een goede marge zijn tot het toerental waarbij de snijuitrusting begint te draaien.

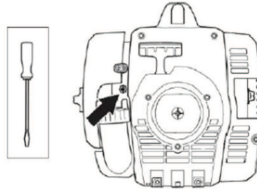

WAARSCHUWING: Als het stationair toerental niet zo kan worden afgesteld dat de snijuitrusting stopt, neem dan contact op met uw servicedealer. Gebruik de machine nooit vóór deze correct is afgesteld of gerepareerd.

Geluiddemper

VOORZICHTIG! De geluiddemper is uitgerust met een katalysator om schadelijke stoffen in de uitlaatgassen te reduceren.

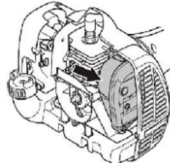

(De startkoordbehuizing is verwijderd voor de duidelijkheid.)

De geluiddemper is ontworpen om het geluid van de machine te reduceren, en om de uitlaatgassen van de gebruiker weg te richten. De uitlaatgassen zijn zeer heet en bevatten vonken die droge en ontvlambare materialen in brand kunnen steken.

Geluiddempers zijn voorzien van een speciaal vonkenopvangnet. Het gas van de vonkenvanger moet worden gecontroleerd en, indien nodig, door een servicedealer worden gereinigd. Als het gas beschadigd is, moet het worden vervangen.

Indien het gas vaak verstopt is, kan dit erop duiden dat de werking van de katalysator is afgenomen. Neem contact op met uw servicedealer voor controle van de geluiddemper. Met een verstopt gas raakt de machine oververhit. Dat leidt tot schade aan de cilinder en zuiger.

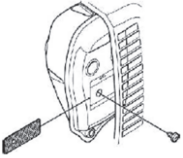

0.024 inch (0.6 mm)

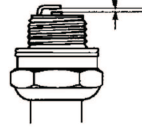

LET OP: Gebruik de machine nooit als de geluiddemper defect is of loszit. Controleer of de bouten van de geluiddemper goed vastzitten.

! WAARSCHUWING: Tijdens het gebruik en een tijdje daarna is de geluiddemper met katalysator erg warm. Dit geldt ook bij stationair draaien. Aanraking kan brandwonden aan de huid veroorzaken. Denk om het brandgevaar!

! WAARSCHUWING: De binnenkant van de geluiddemper bevat chemicaliën die kankerverwekkend kunnen zijn. Vermijd contact met deze elementen wanneer de geluiddemper is beschadigd.

! WAARSCHUWING: De uitlaatgassen van de motor koolmonoxide bevatten, hetgeen koolmonoxidevergiftiging kan veroorzaken. Start of gebruik de machine daarom nooit in gesloten ruimtes, of op slecht eventileerde plekken. De uitlaatgassen van de motor zijn heet en kunnen vonken bevatten die brand kunnen veroorzaken. Start de machine daarom nooit in gesloten ruimtes of in de buurt van licht ontvlambaar materiaal!

Bougie

De volgende factoren zijn van invloed op de conditie van de bougie:

- een onjuiste afstelling van de carburateur.
- een verkeerd brandstofmengsel (te veel of verkeerde olie).
- een vuil luchtfilter.

Deze factoren veroorzaken afzettingen op de elektroden van de bougie, wat tot motordefecten en startmoeilijkheden kan leiden.

Wanneer de machine te weinig vermogen heeft, moeilijk start of onregelmatig stationair draait, dient u altijd eerst de bougie te controleren voor u andere maatregelen neemt.

Maak de bougie schoon als deze vuil is en controleer of de afstand tussen de elektroden 0,6 mm is. De bougie moet na een maand gebruik, of eerder indien nodig, vervangen worden.

LET OP: Gebruik altijd het juiste bougietype. Andere types kunnen de zuiger/cilinder beschadigen.

Bougie

Het luchtfilter dient regelmatig te worden schoongemaakt (stof en vuil verwijderen) om de volgende problemen te vermijden:

- storingen van de carburateur
- moeilijkheden bij het starten
- vermogensverlies
- onnodige slijtage van de motoronderdelen
- abnormaal hoog brandstofverbruik

Maak het filter na 25 werkuren schoon of vaker wanneer u in abnormaal stoffige omstandigheden werkt.

■ Luchtfilter schoonmaken

Demonteer het cilinderdeksel en verwijder het filter. Maak het schoon in een warm sopje van water en zeep. Spoel grondig. Controleer of het filter droog is voor u het terugplaatst.

Na een lange gebruikperiode kan het luchtfilter niet meer worden gereinigd. Daarom moet het filter regelmatig vervangen worden. Een beschadigd luchtfilter moet altijd vervangen worden.

Hoekoverbrenging

De hoekoverbrenging is af fabriek gevuld met een geschikte hoeveelheid vet. Voor u de machine in gebruik neemt, moet u controleren of de overbrenging voor 3/4 gevuld is met vet. Gebruik speciaalvet. Het smeermiddel in het transmissiehuis moet normaal gezien alleen vervangen worden in geval van een reparatie.

Vrijen van grasmaes en grasmaaiblad

! WAARSCHUWING: Schakel altijd de motor uit voor u aan de snijuitrusting begint te werken. De snijuitrusting blijft roteren nadat u de gashendel heeft losgelaten. Controleer of de snijuitrusting volledig tot stilstand is gekomen en koppel de kabel los van de bougie voordat u werkzaamheden gaat uitvoeren.

- Zie de verpakking van de snijuitrusting voor wijzen op de juiste wijze.
- Het blad en mes moeten met een platte vijl met enkele kapping gevijld worden.

ONDERHOUD

- Vrij alle sneden evenveel bij om de balans te bewaren.



WAARSCHUWING: Gooi een verbogen, scheef, gebarsten, gebroken of op andere wijze beschadigd blad altijd weg. Probeer een scheef blad nooit te stellen om dit opnieuw te gebruiken. Gebruik uitsluitend originele bladen van het voorgeschreven type.

TECHNISCHE GEGEVENS

Hieronder volgt een lijst van het onderhoud dat aan de machine moet worden uitgevoerd. De meeste punten staan beschreven in het hoofdstuk Onderhoud. De gebruiker mag alleen de onderhouds- en servicewerkzaamheden uitvoeren die in deze gebruikershandleiding zijn beschreven. Verdergaande werkzaamheden moeten door een erkende servicewerkplaats worden uitgevoerd.

■ **Wekelijks onderhoud:**

- Maak de machine uitwendig schoon.
- Controleer of de gashendelvergrendeling en de gashendel goed werken uit veiligheidsoogpunt.
- Controleer of de stopschakelaar werkt.
- Controleer of de snijuitrusting niet roteert bij stationair draaien.
- Maak het luchtfilter schoon. Vervang het indien nodig.
- Controleer of de beschermkap voor de snijuitrusting niet beschadigd is en geen barsten vertoont. Vervang de beschermkap voor de snijuitrusting als deze gebarsten is of aan slagbelasting blootgesteld is geweest.
- Controleer of de trimmerkop onbeschadigd is en geen barsten vertoont. Vervang de trimmerkop indien nodig.
- Controleer of de borgmoer van de snijuitrusting goed is vastgedraaid.
- Controleer of de bouten en moeren vastgedraaid zijn.
- Controleer of er geen brandstof uit de motor, tank of brandstofleidingen lekt.

■ **Maandelijks onderhoud:**

- Controleer de starter en het starterkoord.

■ **Jaarlijks onderhoud:**

- Maak de bougie uitwendig schoon. Verwijder hem en controleer de afstand tussen de elektroden. Stel de afstand in op 0,6 mm of vervang de bougie. Zorg ervoor dat de bougie zog. radio-ontstoring heeft.
- Maak de buitenkant van de carburateur en de directe omgeving van de carburateur schoon.
- Controleer of de haakse overbrenging voor 3/4 gevuld is met smeermiddel. Vul indien nodig bij met speciaal vet.
- Controleer of het brandstoffilter niet is verontreinigd en of de brandstofleiding geen

barsten of andere defecten vertoont. Vervang het indien nodig.

- Controleer alle kabels en aansluitingen.
- Controleer de koppeling, de koppelingsveren en koppelingstrommel op slijtage. Laat deze, indien nodig, bij een erkende servicewerkplaats vervangen.
- Vervang de bougie. Zorg ervoor dat de bougie zog. radio-ontstoring heeft.
- Maak het vonkenopvangnet van de geluiddemper schoon of vervang het.

TECHNISCHE GEGEVENS

Motor	
Cilinderinhoud, cm ³	28
Cilinderdiameter, mm	35
Slag, mm	28,7
Stationair toerental, omw./min.	2800-3200
Aanbevolen max. overtoeren, t/min	11.000
Toerental van uitgaan as, tpm	8000
Max. motorvermogen volgens ISO 7293, kW	0,8
Geluiddemper met katalysator	Ja
Een toerentalgeregeld ontstekingsstelsel	Ja
Ontstekingsstelsel	
Bougie	NGK BPMR6A
Elektrodenafstand, mm	0,6
Brandstof-/smeersysteem	
Inhoud brandstoftank, cm ³	343
Gewicht	
Gewicht, zonder brandstof, snijuitrusting en beschermkap, kg	5,21
Geluidsemissies (zie opmerking 1)	
Geluidsvermogeniveau, gemeten dB(A)	106
Geluidsvermogeniveau, gegarandeerd L _{WA} dB(A)	114
Geluidsniveaus (zie opmerking 2)	
Equivalent geluidsdruk niveau op oorhoogte van de gebruiker, gemeten in overeenstemming met EN/ISO 11806 en ISO 22868, dB(A)	
Uitgerust met grasmaaiblad (origineel)	94
Uitgerust met trimmerkop (origineel)	95
Trillingsniveaus (zie opmerking 3)	
Equivalent trillingsniveau (a _{h_v,eq}) bij het stuur, gemeten in overeenstemming met EN ISO 11806 en ISO 22867, m/s ²	
Uitgerust met grasmaaiblad (origineel), links/rechts	4,21 / 4,23
Uitgerust met trimmerkop (origineel), links/rechts	5,89 / 4,61

Opmerking 1: Geluidsemissie naar de omgeving gemeten als geluidsvermogen (L_{WA}) volgens EG-richtlijn 2000/14/EG. Het gerapporteerde geluidsvermogeniveau voor de machine is gemeten met de originele snijuitrusting die het hoogste niveau geeft. Het verschil tussen het gegarandeerde en het gemeten geluidsvermogen is dat het gegarandeerde geluidsvermogen ook de dispersie in het meetresultaat meeneemt alsmede variaties tussen verschillende machines van hetzelfde model, conform Richtlijn 2000/14/EG.

Opmerking 2: De gerapporteerde gegevens voor een vergelijkbaar geluidsdruk niveau voor de machine vertonen een typische statistische spreiding (standaardafwijking) van 1 dB(A).

Opm. 3: De gerapporteerde gegevens voor een vergelijkbaar trillingsniveau vertonen een typische statistische spreiding (standaardafwijking) van 1 m/s².

Model 129RJ (M10 LH hoofdasdraad) - opening in het midden van de bladen/messen, Ø 25,4 mm

Goedgekeurde accessoires	Type	Snijuitrusting / beschermkap, onderdeelnr.
Grasmaaiblad/grasmes	Gras 255-4 1 inch (Ø 250 4 tanden)	504001303 / 580446606
Trimmerkop	T25 (Ø 2,4 - 2,7 mm draad)	537338306 / 580446606

VERKLARING VAN OVEREENSTEMMING

Naam van uitgever: Husqvarna AB, S-561 82 Huskvarna, Zweden, telefoon: +46-36-146500.

Husqvarna AB is als enige verantwoordelijk voor het object van deze verklaring: trimmer en/of bosmaaier, platform(s) A05328CSHV vertegenwoordigend model 129RJ met serienummers van 2014 en later.

Het platform- en modelnummer staan duidelijk op het productplaatje vermeld, samen met het jaartal en serienummer.

Het hierboven beschreven object van de verklaring is conform de vereisten van de Richtlijnen van de Raad:

- 2006/42/EG "betreffende machines" 17 mei 2006.
- 2004/108/EG "inzake elektromagnetische compatibiliteit" 15 december 2004
- 2000/14/EG "betreffende geluidsemissies in het milieu" 08 mei 2000

In overeenstemming met bijlage V staan de verklaarde geluidswaarden vermeld in het technische gegevensblad van de gebruikershandleiding.

De volgende normen zijn van toepassing:

EN ISO 12100:2010, EN ISO 11806-1:2011, ISO 14982:1998, CISPR 12:2007

TÜV Rheinland N.A. heeft een vrijwillig typeonderzoek uitgevoerd ten behoeve van Husqvarna AB, onder vermelding van AM72140165 - Certificaat van conformiteit met Machinerichtlijn 2006/42/EG van het Europees Parlement en de Raad. Dit certificaat is van toepassing op alle fabriekslocaties en landen van herkomst, zoals vermeld op het product. De geleverde grastrimmer en/of bosmaaier is conform het geteste exemplaar.

Getekend namens: Husqvarna AB, Huskvarna, Zweden, 2013-12-27.





Ronnie E. Goldman, Director of Engineering. (Geautoriseerde vertegenwoordiger voor Husqvarna AB en verantwoordelijk voor de technische documentatie.)

 **ADVERTENCIA:** El tubo de escape del motor de este producto contiene sustancias químicas que pueden causar cáncer, defectos congénitos u otros daños en el sistema reproductor.

Antes de arrancar, observe lo siguiente:

Lea detenidamente el manual de instrucciones.

 **ADVERTENCIA:** Bajo ninguna circunstancia debe modificarse la configuración original de la máquina sin autorización del fabricante. Utilizar siempre recambios originales. Las modificaciones y/o la utilización de accesorios no autorizadas pueden ocasionar accidentes graves o incluso la muerte del operador o de terceros.

 **ADVERTENCIA:** Una desbrozadora, quita arbustos o recortadora puede ser una herramienta peligrosa si se utiliza de manera errónea o descuidada, y provocar heridas graves o mortales al usuario o a otras personas. Es muy importante que lea y comprenda el contenido de este manual de instrucciones.

 **ADVERTENCIA:** La exposición prolongada al ruido puede causar daños crónicos en el oído. Por consiguiente, use siempre protectores auriculares homologados.

Trabajamos constantemente para perfeccionar nuestros productos y nos reservamos, por lo tanto, el derecho a introducir modificaciones en la construcción y el diseño sin previo aviso.

EXPLICACIÓN DE LOS SÍMBOLOS

Símbolos

! **ADVERTENCIA:** Las desbrozadoras, quita arbustos y recortadoras pueden ser peligrosas. Su uso descuidado o erróneo puede provocar heridas graves o mortales al operador o terceros.

Lea detenidamente el manual de instrucciones y asegúrese de entender su contenido antes de utilizar la máquina.

Utilice siempre calzado de seguridad con punta de acero y suela antideslizante, ropa ajustada, pantalón largo y grueso, manga larga, guantes resistentes antideslizantes, protección para los ojos (como gafas protectoras con ventilación o protector facial), casco de protección homologado y protectores auditivos (tapones para los oídos o amortiguadores) para proteger los oídos.

Las personas con el cabello largo se lo deben recoger (por razones de seguridad).

Mantenga siempre a terceros y animales alejados de la máquina, a 15 metros como mínimo.

Tenga cuidado con los objetos que salgan despedidos de o rebotados.

Velocidad máxima en el eje de salida, rpm

Las máquinas equipadas con hojas para hierba pueden ser despedidas violentamente hacia un lado cuando la hoja entra en contacto con un objeto fijo. La hoja puede amputar un brazo o una pierna. Mantenga siempre a las personas y los animales a, como mínimo, 15 metros de distancia de la máquina.



Marcas de flechas que indican los límites para montar el manillar.



Nivel de presión sonora a 7,5 metros, conforme a la legislación australiana.



Las emisiones sonoras en el entorno según la directiva de la Comunidad Europea. Las emisiones de la máquina se indican en el apartado «Datos técnicos» y en la etiqueta.



Este producto cumple con la directiva CE vigente.



Este producto cumple con la directiva EAC vigente.

Este producto es conforme a la normativa australiana sobre compatibilidad electromagnética (EMC).



Utilice gasolina sin plomo y aceite para motores de dos tiempos mezclados en una proporción de 2% (50:1).



Los demás símbolos/etiquetas que aparecen en la máquina corresponden a requisitos de homologación específicos en determinados mercados.

COMPONENTES

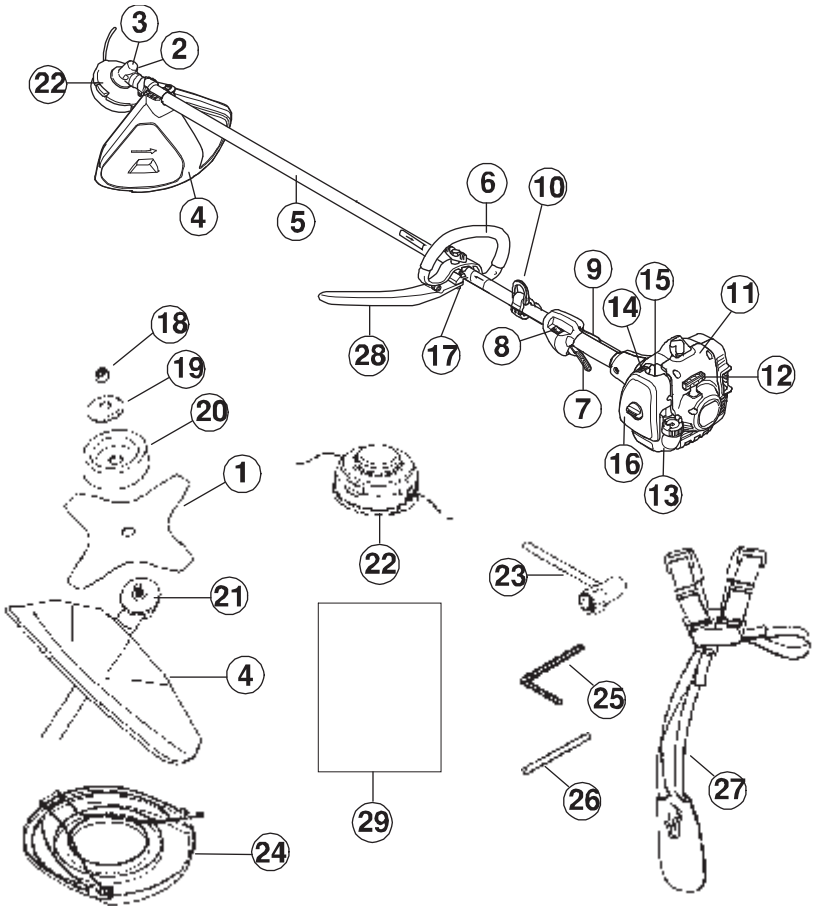

Componentes

1. Hoja
2. Tapón de recarga de lubricante
3. Engranaje angulado
4. Protección del equipo de corte
5. Tubo
6. Asa
7. Control del acelerador
8. Botón de parada
9. Fíador del acelerador
10. Abrazadera del arnés
11. Cubierta del cilindro
12. Empuñadura de arranque
13. Depósito de combustible
14. Control del estrangulador
15. Bomba de combustible
16. Tapa del filtro de aire
17. Regulación de mango
18. Tuerca de seguridad
19. Brida de apoyo
20. Cazoleta de apoyo

21. Pieza de arrastre
22. Cabezal de corte
23. Llave de cubo
24. Protección para transportes
25. Llave hexagonal
26. Pasador de seguridad
27. Mazo de cables
28. Barra en J
29. Manual de usuario

INSTRUCCIONES GENERALES DE SEGURIDAD

Importante

- Una desbrozadora, quita arbustos o recortadora puede ser una herramienta peligrosa si se utiliza de manera errónea o descuidada, y provocar heridas graves o mortales al usuario o a otras personas. Es muy importante que lea y comprenda el contenido de este manual de instrucciones.
- La máquina está destinada únicamente al recorte de hierba, desbroce de hierba y/o desbroce forestal.
- Los únicos accesorios que puede acoplar al motor como fuente propulsora son los equipos de corte que nosotros recomendamos en el apartado «DATOS TÉCNICOS».
- Nunca utilice la máquina si está cansado, si ha ingerido alcohol o si toma medicamentos que puedan afectarle la vista, su capacidad de discernimiento o la coordinación.
- Nunca utilice la máquina en condiciones atmosféricas extremas como frío intenso o clima muy caluroso y/o húmedo.
- Utilice el equipo de protección personal. Vea las instrucciones bajo el título «Equipo de protección personal».
- No utilice nunca una máquina que haya sido modificada de modo que ya no coincida con la configuración original.
- No utilice nunca una máquina defectuosa. Siga las instrucciones de mantenimiento, control y servicio de este manual. Algunas medidas de mantenimiento y servicio deben ser efectuadas por especialistas formados y cualificados. Consulte las instrucciones del apartado «MANTENIMIENTO».
- Todas las cubiertas y protecciones deben estar montadas antes del arranque. Controle que la pipa de la bujía y el cable de encendido estén en buenas condiciones. Pueden producirse descargas eléctricas.
- El usuario de la máquina debe asegurarse de que ninguna persona o animal se acerque a menos de 15 metros durante el trabajo. Si varios usuarios trabajan en el mismo lugar, la distancia de seguridad debe ser de, por lo menos, 15 metros.

ADVERTENCIA: Esta máquina genera un campo electromagnético durante el funcionamiento. En determinadas circunstancias, este campo puede interferir con implantes médicos activos o pasivos. Para reducir el riesgo de lesiones graves o letales, las personas que utilizan implantes médicos deben consultar con su médico y con el fabricante del implante médico antes de emplear esta máquina.

ADVERTENCIA: Un equipo de corte defectuoso o una hoja mal afilada aumentan el riesgo de accidentes.

ADVERTENCIA: No permita nunca que los niños utilicen la máquina ni permanezcan cerca de ella. Dado que la máquina tiene un contacto de parada con retorno por muelle y puede arrancar con poca velocidad y fuerza en la empuñadura de arranque, incluso niños pequeños pueden, en determinadas circunstancias, lograr la fuerza necesaria para arrancar la máquina. Ello puede comportar riesgo de daños personales graves. Por consiguiente, saque la pipa de la bujía cuando va a dejar la máquina sin vigilar.

Equipo de protección personal

ADVERTENCIA: Para trabajar con la máquina debe utilizarse un equipo de protección personal homologado. El equipo de protección personal no elimina el riesgo de lesiones, pero reduce su efecto en caso de accidente. Pida a su distribuidor que le asesore en la elección del equipo.

ADVERTENCIA: Cuando use protectores auriculares preste siempre atención a las señales o llamadas de advertencia. Quitese siempre la protección de oídos en cuanto se detenga el motor.

■ Casco

Es obligatorio usar casco si van a desbrozarse arbustos con una altura superior a 2 metros.



■ Protectores auriculares

Se debe utilizar protección auditiva con suficiente capacidad de reducción sonora.



■ Protección ocular

Se debe utilizar siempre protección ocular homologada. Si se utiliza visor, deben utilizarse también gafas protectoras homologadas. Por gafas protectoras homologadas se entienden las que cumplen con la norma EN 166 en Europa, ANSI Z87 en los Estados Unidos y CSA Z94 en Canadá.

INSTRUCCIONES GENERALES DE SEGURIDAD



■ Guantes

Se deben utilizar guantes cuando sea necesario, por ejemplo al montar el equipo de corte.



■ Botas

Use botas antideslizante y sólidas.



■ Vestimenta

Use ropas de material resistente a los desgarros y no demasiado amplias para evitar que se enganchen en arbustos o ramas. Use siempre pantalones largos gruesos. No trabaje con joyas, pantalones cortos, sandalias ni los pies descalzos. No lleve el cabello suelto por debajo de los hombros.

■ Kit de primeros auxilios

Los operadores de desbrozadoras, quita arbustos o recortadoras deberán llevar un kit de primeros auxilios.



Equipo de seguridad de la máquina

En este capítulo se describen los componentes de seguridad de la máquina, su función y el modo de efectuar el control y el mantenimiento para garantizar un funcionamiento óptimo. En cuanto a la ubicación de estos componentes en su máquina, vea el apartado «COMPONENTES».

La vida útil de la máquina puede acortarse y el riesgo de accidentes puede aumentar si el mantenimiento de la máquina no se hace de forma adecuada y si los trabajos de servicio y/o reparación no se efectúan de forma profesional. Para más información, consulte con el taller de servicio oficial más cercano.

IMPORTANTE Todos los trabajos de servicio y reparación de la máquina requieren una formación especial. Esto es especialmente cierto en lo que respecta al equipo de seguridad de la máquina. Si la máquina no pasa alguno de los controles indicados a continuación, acuda a su taller de servicio local. La compra de alguno de nuestros

productos le garantiza que puede recibir un mantenimiento y servicio profesional. Si no ha adquirido la máquina en una de nuestras tiendas especializadas con servicio, solicite información sobre el taller de servicio más cercano.

⚠ ADVERTENCIA: Nunca utilice una máquina con componentes de seguridad defectuosos.

Siga las instrucciones de mantenimiento, control y servicio de este apartado. Si su máquina no pasa todos los controles, entréguela a un taller de servicio para su reparación.

■ Fiaador del acelerador

El fiaador del acelerador está diseñado para impedir la activación involuntaria del acelerador. Cuando se oprime el fiaador (A) en el mango (es decir, cuando se agarra el mango), se desacopla el acelerador (B). Cuando se suelta el mango, el acelerador y el fiaador vuelven a sus posiciones originales. Ambas funciones se efectúan con sistemas independientes de muelles de retorno. En esta posición el acelerador es bloqueado automáticamente en ralentí.

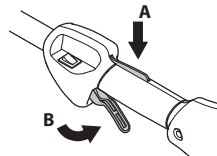

Compruebe que el acelerador esté bloqueado en la posición de ralentí cuando el fiaador está en su posición inicial.

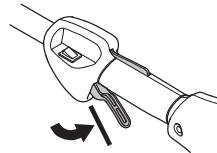

Apriete el fiaador del acelerador y compruebe que vuelva a su posición de partida al soltarlo.

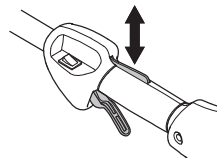

Compruebe que el acelerador y el fiaador se muevan con facilidad y que funcionen sus muelles de retorno.

INSTRUCCIONES GENERALES DE SEGURIDAD

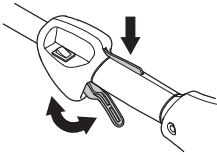

Consulte las instrucciones bajo el título «Arranque». Ponga en marcha la máquina y acelere al máximo. Suelte el acelerador y controle que el equipo de corte se detenga y permanezca inmóvil. Si el equipo de corte gira con el acelerador en ralentí, se debe controlar la regulación del carburador para ralentí. Consulte las instrucciones del apartado «MANTENIMIENTO».

■ Botón de parada

Asegúrese de que el motor se detiene cuando se presione y suelte el botón de parada.

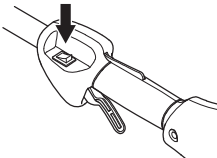

■ Protección del equipo de corte

Esta protección tiene por fin evitar que el usuario reciba el impacto de objetos desprendidos. La protección evita también que el usuario entre en contacto con el equipo de corte.

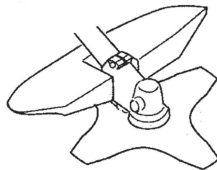

Controle que la protección no esté dañada y que no tenga grietas. Cambie la protección si ha estado expuesta a golpes o si tiene grietas.

Utilice siempre la protección recomendada para cada equipo de corte en particular. Vea el apartado «DATOS TÉCNICOS».

⚠ ADVERTENCIA: Bajo ninguna circunstancia se puede utilizar un equipo de corte sin haber montado antes la protección recomendada. Consulte el apartado «DATOS TÉCNICOS». Si se monta una protección incorrecta o defectuosa, esto puede causar daños personales graves.

El uso de un hilo mal enroscado o del equipo de corte incorrecto aumenta el nivel de vibraciones.

⚠ ADVERTENCIA: La sobreexposición a las vibraciones puede provocar problemas circulatorios y dolencias de carácter nervioso, especialmente en personas con patologías circulatorias. Acuda a un médico si nota síntomas corporales que puedan relacionarse con la sobreexposición a las vibraciones. Ejemplos de tales síntomas son la pérdida de sensibilidad, el hormigueo, las «punzadas», el dolor, la pérdida o reducción de la fuerza normal o los cambios en el color y la superficie de la piel. Estos síntomas se presentan normalmente en dedos, manos y muñecas. El riesgo puede ser mayor a bajas temperaturas.

■ Liberación rápida del arnés

Hay un sistema de liberación rápida del arnés en la parte delantera, de fácil acceso, en caso de que surja una emergencia por la que necesite liberarse de la máquina y el arnés.

Vea las instrucciones del apartado «Ajuste del arnés».

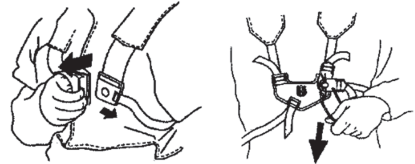

Controle que las correas del arnés están correctamente colocadas. Cuando el arnés y la máquina están regulados, controle que funcione el desprendimiento de emergencia del arnés.

■ Silenciador

El silenciador está diseñado para amortiguar el ruido y para apartar del usuario los gases de escape.

ATENCIÓN: El silenciador está equipado con un catalizador diseñado para reducir las sustancias nocivas en los gases de escape.

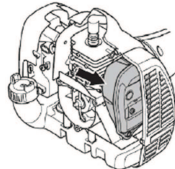

En países con clima cálido y seco, puede ser grande el riesgo de incendio. Por eso, hemos equipado a ciertos silenciadores con cortafuegos. Controle si el silenciador de su máquina lo tiene.

INSTRUCCIONES GENERALES DE SEGURIDAD

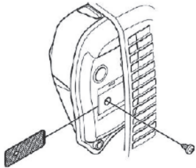

Para el silenciador, es sumamente importante seguir las instrucciones de control, mantenimiento y servicio de la máquina. Nunca utilice una máquina que tenga un silenciador defectuoso.

Compruebe regularmente que el silenciador esté firmemente montado en la máquina.

⚠ ADVERTENCIA: La obturación de la rejilla produce el sobrecalentamiento del motor, con el riesgo consiguiente de averías graves. Lo mismo rige para la marcha en ralentí. Su contacto puede quemar la piel. Tenga en cuenta el peligro de incendio.

⚠ ADVERTENCIA: En el interior del silenciador hay sustancias químicas que pueden ser cancerígenas. Evitar el contacto con estas sustancias si se daña el silenciador.

⚠ ADVERTENCIA: Los gases del motor contienen monóxido de carbono que puede provocar intoxicación. Nunca arranque ni haga funcionar la máquina en ambientes cerrados, o cuando no exista una buena circulación de aire.

⚠ ADVERTENCIA: Los gases de escape del motor están calientes y pueden contener chispas que pueden provocar incendio. Nunca arranque la máquina en interiores o cerca de material inflamable.

■ Tuerca de seguridad

Para fijar determinados equipos de corte se utiliza una tuerca de seguridad.

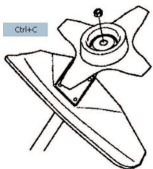

Para el montaje, apriete la tuerca girándola en sentido contrario al sentido de rotación del equipo de corte. Para el desmontaje, afloje la tuerca girándola en el sentido de rotación del equipo de corte (la tuerca tiene rosca a izquierdas). Apriete la tuerca con la llave de cubo.

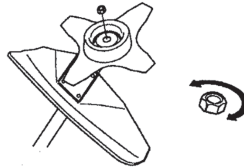

El forro de nilón del interior de la tuerca de seguridad no debe estar tan gastado que se pueda apretar con los dedos. El forro debe soportar debe ofrecer una resistencia de al menos 1,5 Nm. La tuerca debe sustituirse después de haberla apretado unas 10 veces.

Equipo de corte

Este capítulo describe cómo Ud., con un mantenimiento correcto y utilizando el equipo de corte adecuado, podrá:

- Reducir la propensión a las reculadas de la máquina.
- Obtener un resultado de corte óptimo.
- Aumentar la duración del equipo de corte.

IMPORTANTE:

- Utilice solamente el equipo de corte con la protección recomendada. Consulte el apartado «DATOS TÉCNICOS».
- Lea las instrucciones del equipo de corte para montar correctamente el hilo y elegir el diámetro de hilo correcto.
- Mantenga los dientes de corte de la hoja afilados y en buen estado. Siga las recomendaciones. Lea también las instrucciones en el envase de la hoja.
- Mantenga los dientes correctamente triscados. Siga nuestras instrucciones y utilice el calibrador de limado recomendado.

⚠ ADVERTENCIA: Detenga el motor antes de trabajar con alguna parte del equipo de corte. Compruebe que el equipo de corte ha dejado de girar completamente. Desconecte el cable de encendido de la bujía.

⚠ ADVERTENCIA: Un equipo de corte defectuoso o una hoja mal afilada aumentan el riesgo de reculadas.

■ Equipo de corte

La hoja y la cuchilla para hierba están destinadas a desbrozar hierba más gruesa.



INSTRUCCIONES GENERALES DE SEGURIDAD

El cabezal de corte está destinado a recortar la hierba.

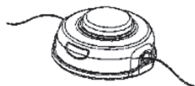

■ Reglas básicas

Utilice solamente el equipo de corte con la protección recomendada. Consulte el apartado «DATOS TÉCNICOS».

Mantenga los dientes de corte de la hoja afilados y en buen estado. Siga nuestras instrucciones y utilice el calibrador de limado recomendado. Una hoja mal afilada o dañada aumenta el peligro de accidentes.

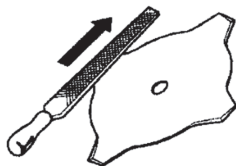

Revise el equipo de corte para ver si está dañado o agrietado. Un equipo de corte dañado debe ser siempre reemplazado.



■ Afilado de la cuchilla y la hoja para hierba

- Para afilar correctamente el equipo de corte, lea las instrucciones en el envase. La hoja y la cuchilla se afilan con una lima plana de picadura sencilla.
- Lime todos los dientes por igual para conservar el equilibrio.



⚠ ADVERTENCIA: Cambie siempre la hoja si la misma está doblada, torcida, agrietada, quebrada o dañada de algún otro modo. No trate nunca de enderezar una hoja torcida para volver a utilizarla. Utilice únicamente hojas originales del tipo recomendado.

■ Cabezal de corte

IMPORTANTE: Observe siempre que el hilo de corte esté enrollado en forma firme y uniforme al rodillo, de lo contrario la máquina producirá vibraciones que pueden ser perjudiciales para la salud.

- Utilice únicamente los equipos de corte recomendados. Consulte el apartado «DATOS TÉCNICOS».
- En general, una máquina pequeña requiere un cabezal pequeño y viceversa. Esto se debe a que, al cortar con hilo, el motor debe lanzarlo radialmente hacia afuera desde el cabezal de corte y vencer la resistencia de la hierba que se va a cortar.
- La longitud del hilo también es importante. Un hilo más largo requiere mayor potencia del motor que uno corto, con el mismo diámetro del hilo.
- Controle que el cuchillo que hay en la protección de la recortadora esté intacto. Se utiliza para cortar el hilo a la largura correcta.
- Para prolongar la vida útil del hilo, se puede poner en remojo un par de días. De esta manera el hilo se refuerza y dura más.

MONTAJE

NOTA: Asegúrese de que la máquina está montada correctamente como se muestra en este manual.

Montaje del mango de tipo cerrado

1. Calzar el mango cerrado sobre el tubo. Recuerde que el mango cerrado debe montarse entre las flechas del eje.

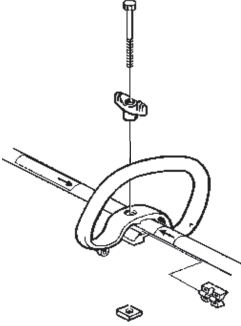

2. Introducir el distanciador en la ranura del mango cerrado. Monte la tuerca, la palomilla y el tornillo. No apriete demasiado.
3. Después, hacer un ajuste más exacto para obtener una posición de trabajo cómoda con la recortadora. Apretar el tornillo/la mariposa.

Montaje de la empuñadura

ADVERTENCIA: Para evitar lesiones graves, si la máquina cuenta con un mango en J, utilice sólo cuchillas para hierba/cortacésped o cabezales cortasetos con hojas plásticas. No utilizar nunca la hoja de sierra con el mango J.

ADVERTENCIA: Las piezas de montaje del mango deben montarse entre las flechas en el eje para mantener una posición de operación segura.

1. Conecte el mango J para el mango cerrado con los tres tornillos, como se muestra.

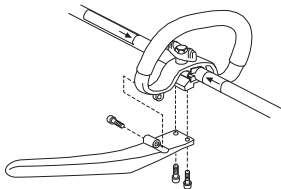

2. Haga un ajuste exacto para lograr una postura de trabajo cómoda. Apriete los tornillos.

Montaje del arnés

ADVERTENCIA: Al trabajar con una quita arbustos, esta debe engancharse siempre al arnés. De otro modo, no podrá controlar la quita arbustos con seguridad. Esto podría provocarle lesiones a usted o a otras personas. No utilice nunca un arnés con el desprendimiento de emergencia dañado.

Es necesario realizar los ajustes de arnés y manillar antes de utilizar la unidad, con el motor totalmente parado.

■ Colocación de la abrazadera del arnés

3. Coloque la parte superior de la abrazadera del arnés sobre el tubo y la parte inferior de la abrazadera por debajo del tubo. Alinee los orificios de los tornillos de ambas partes. La abrazadera se debe colocar por encima de la flecha del tubo (consulte la ilustración).

NOTA: Antes de apretar los tornillos, coloque el cable del acelerador en la ranura de la parte inferior de la abrazadera.

4. A continuación, inserte los dos tornillos en los orificios.
5. Fije la abrazadera del arnés, apretando los tornillos con una llave hexagonal.

■ Ajuste del arnés

En la parte delantera del arnés, hay un sistema de liberación rápida de fácil acceso. Utilícelo si el motor se incendia o en otra situación de emergencia en que tenga que desprenderse rápidamente del arnés y de la máquina.

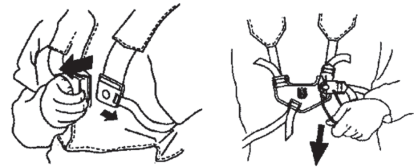

■ Distribución pareja de la carga sobre los hombros

Un arnés y una máquina correctamente ajustados facilitan considerablemente el trabajo.

Colóquese el arnés. Regule el arnés para obtener una postura de trabajo óptima. Regule las correas laterales para que el peso se distribuya sobre los hombros de forma pareja.



MONTAJE

NOTA: Puede ser necesario reubicar la abrazadera del arnés en el tubo para lograr un buen equilibrio de la unidad.



■ Altura correcta

Ajuste el arnés de manera que el equipo de corte quede paralelo al suelo.



■ Equilibrio correcto

Deje que el equipo de corte descansa ligeramente en el suelo. Si utiliza una hoja para hierba, ésta debe mantenerse a aproximadamente 10 cm por encima del suelo para evitar el contacto con piedras y objetos similares. Ajuste la posición de la abrazadera del arnés para lograr un buen equilibrio de la unidad.

Instalación de cuchillas y cabezales de corte

- Al montar el equipo de corte es sumamente importante que la guía del disco de arrastre/brida de apoyo quede bien colocada en el orificio central del equipo de corte. Un equipo de corte mal montado puede causar daños personales graves y/o mortales.



⚠ ADVERTENCIA: Bajo ninguna circunstancia se puede utilizar un equipo de corte sin haber montado antes la protección recomendada. Consulte el apartado «DATOS TÉCNICOS». Si se monta una protección incorrecta o defectuosa, esto puede causar daños personales graves.

IMPORTANTE: Para poder utilizar la hoja para hierba, la máquina debe tener colocados el manillar, la protección de hoja y el arnés correctos.

Montaje de la protección de hoja, hoja de hierba y cuchilla de hierba

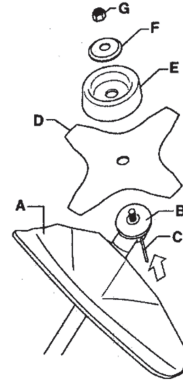

- La protección de la hoja/protección combinada (A) se engancha en la sujeción del tubo y se fija con un tornillo.

ATENCIÓN: Utilice la protección de hoja recomendada. Vea el capítulo Datos técnicos.

- Coloque la pieza de arrastre (B) en el eje de salida.
- Gire el eje de la hoja hasta que uno de los orificios de la pieza de arrastre coincida con un orificio de la caja de engranajes.
- Introduzca el pasador de seguridad (C) en el orificio para bloquear el eje.
- Coloque la hoja (D), la cazoleta de apoyo (E) y la brida de apoyo (F) en el eje de salida.
- Monte la tuerca (G). La tuerca debe apretarse con un par de 35-50 Nm (3,5-5 kpm). Utilice la llave de cubo del juego de herramientas. Tome el mango de la llave lo más cerca posible de la protección de la hoja. La tuerca se aprieta girando la llave en sentido contrario a la rotación (NOTA: Rosca a izquierdas).

Montaje de la protección de la recortadora y el cabezal de corte

- Montar la protección de la recortadora (A) para trabajar con el cabezal de corte. La protección de la recortadora/protección combinada se

MONTAJE

engancha en la sujeción del tubo y se fija con un tornillo (L).

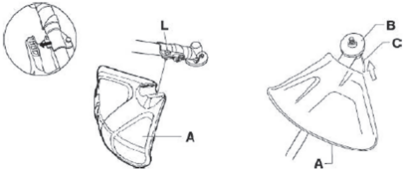

2. Coloque la pieza de arrastre (B) en el eje de salida.
3. Gire el eje hasta que uno de los orificios del disco de arrastre coincida con un orificio de la caja de engranajes.
4. Introduzca el pasador de seguridad (C) en el orificio para bloquear el eje.
5. Enrosque el cabezal de corte (H) en el sentido contrario al de rotación.

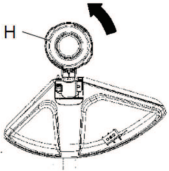

6. El desmontaje se realiza en el orden inverso.

MANIPULACIÓN DEL COMBUSTIBLE

Seguridad en el uso del combustible

Nunca arranque la máquina:

- Si derramó combustible sobre la máquina. Seque cualquier residuo y espere a que se evaporen los restos de combustible.
- Si derramó combustible sobre el cuerpo o la ropa, cámbiese de ropa. Lave las partes del cuerpo que han entrado en contacto con el combustible. Use agua y jabón.
- Si hay fugas de combustible en la máquina. Compruebe regularmente si hay fugas en la tapa del depósito o en los conductos de combustible.

■ Transporte y almacenamiento

- Almacene y transporte la máquina y el combustible de manera que eventuales fugas o vapores no puedan entrar en contacto con chispas o llamas, por ejemplo, máquinas eléctricas, motores eléctricos, contactos eléctricos/interruptores de corriente o calderas.
- Para almacenar y transportar combustible se deben utilizar recipientes diseñados y homologados para tal efecto.
- Si la máquina se va a almacenar por un período largo, se debe vaciar el depósito de combustible. Pregunte en la estación de servicio más cercana qué hacer con el combustible sobrante.
- Antes del almacenaje prolongado, limpie bien la máquina y haga el servicio completo.
- Si la máquina no se utiliza o se va a transportar, coloque siempre la protección para transportes sobre el equipo de corte.
- Para evitar el arranque imprevisto del motor, se debe quitar siempre la pipa de la bujía para el almacenaje prolongado de la máquina, si se va a dejar la máquina sin vigilar y para efectuar todas las medidas de servicio previstas.
- Asegure la máquina durante el transporte.

⚠ ADVERTENCIA: Sea cuidadoso al manejar el combustible. Piense en los riesgos de incendio, explosión e intoxicación respiratoria.

Carburante

ATENCIÓN: La máquina tiene un motor de dos tiempos, por lo que debe utilizarse siempre una mezcla de gasolina con aceite para motores de 2 tiempos. Es importante medir con precisión la cantidad de aceite que se mezcla para conseguir la proporción de mezcla adecuada. Al mezclar pequeñas cantidades de combustible, incluso los pequeños errores en la cantidad de aceite tienen una gran incidencia en la proporción de mezcla.

⚠ ADVERTENCIA: El combustible y los vapores de combustible son muy inflamables y pueden causar daños graves por inhalación y contacto con la piel. Por consiguiente, al manipular combustible proceda con cuidado y procure que haya buena ventilación.

■ Gasolina

ATENCIÓN: Use siempre gasolina con mezcla de aceite de alta calidad (90 octanos como mínimo). Si hay disponible gasolina menos nociva para el medio ambiente, denominada gasolina de alquilato, se debe usar este tipo de gasolina.

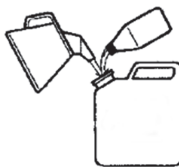

- El octanaje mínimo recomendado es 90 octanos. Si se hace funcionar el motor con un combustible de octanaje inferior a 90 octanos, se puede producir golpeteo. Esto aumenta la temperatura del motor, con el consiguiente riesgo de averías.
- Para trabajar durante mucho tiempo a altas revoluciones se recomienda el uso de gasolina con más octanos.

■ Aceite para motores de dos tiempos

- Para garantizar un mejor rendimiento y duración del motor, se recomienda usar aceite HUSQVARNA XP, ya que ha sido elaborado especialmente para nuestros motores de dos tiempos refrigerados por aire. Utilice únicamente aceite para motores de dos tiempos de alta calidad totalmente sintético cuando realice la mezcla de combustible.
- No utilice nunca aceite para motores de dos tiempos refrigerados por agua, denominado a veces aceite para fuera borda o aceite marino (designación TCW).
- No utilice nunca aceite para motores de cuatro tiempos.

Mezcla

- La mezcla es 50:1.
- Siempre haga la mezcla de gasolina y aceite en un recipiente limpio, homologado para gasolina.
- Primero, ponga la mitad de la gasolina que se va a mezclar. Luego, añada todo el aceite y agite la mezcla. A continuación, añada el resto de la gasolina.
- Agite bien la mezcla de combustible antes de ponerla en el depósito de combustible de la máquina.

MANIPULACIÓN DEL COMBUSTIBLE

Gasolina, litros	Aceite para motores de dos tiempos, ml
4	77
8	154

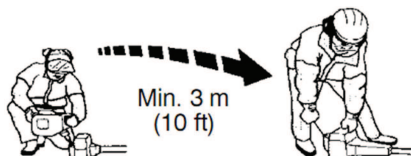

- No mezcle más combustible que el necesario para utilizar un mes como máximo.
- Si no va a utilizar la máquina por un tiempo prolongado, vacíe el depósito de combustible y límpielo.

⚠ ADVERTENCIA: El silenciador del catalizador se calienta mucho, tanto durante el funcionamiento como después de la parada. Esto también es aplicable al funcionamiento en ralentí. Tenga presente el peligro de incendio, especialmente si trabaja rodeado de sustancias o gases inflamables.

Llenado de combustible

⚠ ADVERTENCIA: Las siguientes medidas preventivas reducen el riesgo de incendio:

- No fume ni ponga objetos calientes cerca del combustible.
- No reposte nunca con el motor en marcha.
- Apague el motor y deje que se enfríe unos minutos antes de repostar.
- Para repostar, abra despacio el tapón del depósito de combustible para evacuar lentamente el eventual exceso de presión.
- Después de repostar, apriete bien el tapón del depósito de combustible.
- Antes de arrancar, aparte siempre la máquina del lugar de repostaje.

- Seque minuciosamente alrededor de las tapas de los depósitos. Los residuos en el depósito ocasionan problemas de funcionamiento.
- Asegúrese de que el combustible esté bien mezclado sacudiendo el recipiente antes de llenar el depósito.

ARRANQUE Y PARADA

Control antes de arrancar

- Compruebe que la hoja no tenga grietas en la base de los dientes ni en el orificio central. El motivo más común de la aparición de grietas es que durante el limado se han formado esquinas agudas en la base de los dientes, o la hoja se utilizó con dientes desafilados. Cambie la hoja si descubre grietas.



- Controle que la brida de apoyo no tenga grietas debido a fatiga del material o por estar demasiado apretada. Cambie la brida de apoyo si encuentra grietas.



- Compruebe que la tuerca de seguridad no haya perdido la fuerza de bloqueo. El inmovilizador de tuerca debe tener una fuerza de apriete de por lo menos 1,5 Nm. El par de apriete de la tuerca de seguridad debe ser de 35-50 Nm.



- Controle que el cabezal de corte y la protección de la recortadora no estén dañados ni presenten grietas. Cambie el cabezal o la protección de la recortadora si han recibido golpes o están agrietados.

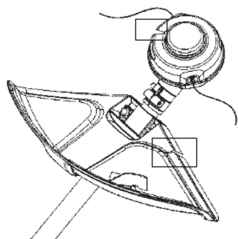

- Nunca utilice la máquina sin la protección o con una protección defectuosa.
- Todas las cubiertas deben estar correctamente montadas y en buenas condiciones antes de arrancar la máquina.

Arranque y parada

⚠ ADVERTENCIA: Antes de arrancar la máquina debe montarse el embrague, la cubierta del embrague completa con el eje, de lo contrario el embrague puede soltarse y provocar daños personales. Antes de arrancar, aparte siempre la máquina del lugar de repostaje. Coloque la máquina sobre una base firme. Controle que el equipo de corte no pueda atascarse en algún objeto. Asegúrese de que no haya personas desautorizadas en la zona de trabajo, de lo contrario se corre el riesgo de ocasionar graves daños personales. La distancia de seguridad es de 15 metros.

■ Motor frío

1. Bomba de combustible: Presione varias veces el diafragma del purgador de aire hasta que comience a llenarse de combustible (unas 10 veces). Una vez que ha arrancado la máquina, la válvula vuelve automáticamente a la posición de partida.

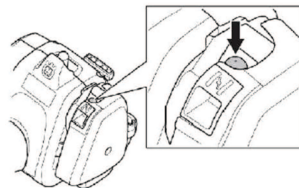

2. Estrangulador: Ponga el estrangulador en la posición de estrangulamiento.

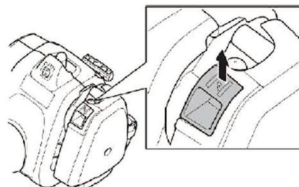

⚠ ADVERTENCIA: Cuando el motor se arranca con el estrangulador en la posición de estrangulamiento, el equipo de corte comienza a girar inmediatamente.

3. Presione el cuerpo de la máquina contra el suelo con la mano izquierda (ATENCIÓN: ¡No con el pie). Agarre la empuñadura de arranque y tire despacio de la cuerda con la mano derecha, hasta sentir una resistencia (los dientes de arranque engranan), y, a continuación, tire rápido y con fuerza. Nunca enrosque el cordón de arranque alrededor de la mano.

ARRANQUE Y PARADA

NOTA No apriete el acelerador mientras intenta arrancar el motor.

NOTA No extraiga el cordón de arranque al máximo, y no suelte la empuñadura de arranque si ha extraído todo el cordón. Ello puede ocasionar averías en la máquina. Tire del hilo varias veces hasta que el motor intente arrancar (3 veces como máximo).

4. Si el motor arranca o intenta arrancar, presione la palanca del estrangulador en la posición de funcionamiento.
5. Reponga con firmeza el estrangulador a su posición inicial y repita el intento hasta que el motor arranque.
6. Una vez haya arrancado el motor, deje que se caliente durante 30 segundos antes de aplicar la aceleración máxima.



■ Motor caliente

1. Bomba de combustible: Presione varias veces el diafragma del purgador de aire hasta que comience a llenarse de combustible (unas 10 veces). Una vez que ha arrancado la máquina, la válvula vuelve automáticamente a la posición de partida.
2. Tire del hilo varias veces hasta que el motor intente arrancar (3 veces como máximo).

■ Parada

Pare el motor pulsando y soltando el botón de parada.

ATENCIÓN: El contacto de parada retorna automáticamente a la posición de arranque. Por consiguiente, antes de realizar trabajos de montaje, control y/o mantenimiento se debe quitar la pipa de la bujía para evitar el arranque imprevisto.



ADVERTENCIA: Cuando el motor se arranca con el estrangulador en la posición cerrada, el equipo de corte comienza a girar inmediatamente.

IMPORTANTE

Este apartado se ocupa de las precauciones de seguridad fundamentales para el trabajo con desbrozadoras y recortadoras. Cuando se vea en una situación insegura para continuar el trabajo, debe consultar a un experto. Póngase en contacto con su taller de servicio.

Evite todo uso para el cual no se sienta suficientemente calificado.

Antes del uso, Ud. debe haber entendido la diferencia entre desbroce forestal, desbroce de hierba y recorte de hierba.

Reglas básicas de seguridad

- Observe el entorno para:
 - Comprobar que no hayan personas, animales, etc., que puedan influir en su control de la máquina.
 - Para evitar que personas, animales, etc. entren en contacto con el equipo de corte u objetos lanzados por el equipo de corte.

ATENCIÓN: No use nunca una máquina si no tiene posibilidad de pedir auxilio si se produce un accidente.

- No trabaje en condiciones atmosféricas desfavorables como niebla cerrada, lluvia intensa, vientos fuertes, frío intenso, etc. Trabajar con mal tiempo es fatigoso y puede crear situaciones peligrosas, como terreno resbaladizo, cambio imprevisto de la dirección de caída del material cortado, etc.
- Compruebe que pueda caminar y mantenerse de pie con seguridad. Vea si hay eventuales impedimentos para desplazamientos imprevistos (raíces, piedras, ramas, fosos, zanjas, etc.). Proceda con sumo cuidado al trabajar en terreno inclinado.



- Si va a trasladarse de un lugar a otro, apague primero el motor. Para desplazamientos largos y al transportar el equipo, se debe utilizar la protección para transportes.
- No deje nunca la máquina en el suelo con el motor en marcha o con el equipo de corte girando.

Principios básicos del desbroce

- Utilice siempre el equipo correcto.
- Utilice siempre un equipo bien adaptado.
- Siga las instrucciones de seguridad.
- Organice bien el trabajo.

- Siempre haga girar la hoja a máxima velocidad al iniciar el corte.
- Utilice siempre hojas bien afiladas.
- Evite el impacto con las piedras.
- Después de cada momento de trabajo reduzca siempre la velocidad del motor a ralentí. Un tiempo demasiado largo a máxima velocidad sin que el motor esté cargado puede averiar seriamente el motor.



ADVERTENCIA: Ni el usuario de la máquina ni ninguna otra persona debe intentar quitar la vegetación cortada cuando el motor o el equipo de corte aún están girando, dado que esto comporta riesgo de daños graves. Pare el motor y el equipo de corte y desconecte el cable de la bujía antes de quitar la vegetación que se ha enrollado en el eje de la hoja, porque de lo contrario pueden producirse daños. Durante el uso y poco después, el engranaje angulado puede estar caliente. Deje que la máquina se enfríe. El contacto con ella puede ocasionar quemaduras.



ADVERTENCIA: Cuidado con los objetos que salen despedidos. Se debe utilizar siempre protección ocular homologada. No se incline nunca sobre la protección del equipo de corte. La máquina puede despedir piedras, basura, etc. contra los ojos y causar ceguera o heridas graves. Mantenga alejadas a las personas no autorizadas. Los niños, animales, curiosos y ayudantes deben mantenerse fuera de la zona de seguridad de 15 metros. Pare la máquina inmediatamente si alguien se acerca. Nunca se dé la vuelta con la máquina sin comprobar antes que no hay nadie detrás, dentro de la zona de seguridad.



ADVERTENCIA: A veces, se atascan ramas o hierba entre la protección y el equipo de corte. Antes de retirarlos, pare siempre el motor.

Desbroce de hierba con hoja para hierba

- Las hojas y cuchillas para hierba no deben utilizarse para tallos leñosos.
- Para todo tipo de hierba alta o gruesa se utiliza la hoja para hierba.
- Corte la hierba con un movimiento de barrido pendular, dónde el movimiento de derecha a izquierda es el de desbroce y el de izquierda a derecha, el de retorno. Haga trabajar a la parte izquierda de la hoja (entre las 8 y las 12 del reloj).

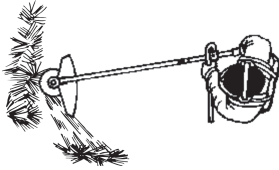

estatuas, etc. **IMPORTANTE** Esta técnica aumenta el desgaste del hilo.

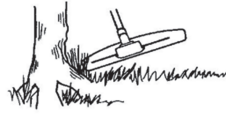

- Si al desbrozar la hierba la hoja es inclinada un poco hacia la izquierda, la hierba se acumula en una hilera que es más fácil de juntar posteriormente, por ejemplo al rastrillar.
- Trate de trabajar siguiendo un ritmo. Párese firmemente con las piernas abiertas. Avance después del movimiento de retorno y párese nuevamente con firmeza.
- Deje que la cazoleta de apoyo toque ligeramente el suelo. Su función es evitar que la hoja corte en el suelo.
- Para evitar que la vegetación cortada se enrolle en la hoja, haga lo siguiente:
 - Trabaje siempre a máxima velocidad.
 - Durante el movimiento de retorno, evite barrer sobre lo que acaba de cortar.
- Pare el motor, afloje el arnés y apoye la máquina en el suelo antes de recoger la vegetación cortada.

- El hilo se desgasta más rápido y se debe alimentar más seguido al trabajar contra piedras, ladrillos, hormigón, cercas de metal, etc. que al estar en contacto con árboles y cercas de madera.

■ Tronzado

- La recortadora es ideal para cortar en lugares que son difícilmente accesibles para un cortacésped común. Al cortar, mantenga el hilo paralelo al suelo. Evite presionar el cabezal de corte contra el suelo para no dañar el césped ni el equipo.

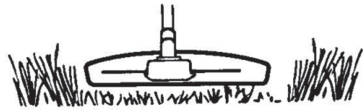

- Durante el corte normal evite que el cabezal de corte esté en contacto continuo con el suelo. Un contacto continuo de este tipo puede causar daños y desgaste en el cabezal de corte.

■ Barrido

- El efecto ventilador del hilo giratorio puede utilizarse para una limpieza rápida y sencilla. Mantenga el hilo paralelo y por encima de la superficie a barrer y mueva la máquina de un lado a otro.

Recorte de hierba con el cabezal de corte

■ Recorte

- Mantenga el cabezal de corte justo por encima del suelo, en posición inclinada. Es la punta del hilo la que realiza el trabajo. Deje que el hilo trabaje a su propio ritmo. Nunca lo presione contra la vegetación que quiere segar.



- El hilo corta con facilidad la hierba y las malas hierbas que hay contra paredes, cercas, árboles y arriates, pero también puede dañar la corteza delicada de árboles y arbustos, y postes de cercas.
- Disminuya el peligro de daños en las plantas acortando el hilo a 10-12 cm y disminuyendo las revoluciones del motor.
- Al recortar debe utilizar una velocidad un poco menor que la aceleración máxima para que el hilo dure más y el cabezal de corte se desgaste menos.

■ Raspado

- La técnica de raspado corta toda la vegetación no deseada. Mantenga el cabezal de corte justo por encima del suelo, en posición inclinada. Deje que la punta del hilo golpee el suelo alrededor de árboles, columnas,

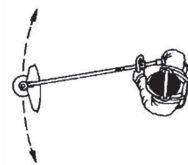

- Al cortar y barrer debe utilizar la aceleración máxima para obtener un buen resultado.

 **ADVERTENCIA:** Ni el usuario de la máquina ni ninguna otra persona debe intentar quitar la vegetación cortada cuando el motor o el hilo de corte aún están girando, dado que esto comporta riesgo de daños graves. Pare el motor y el cabezal de corte y desconecte el cable de la bujía antes de quitar la vegetación que se ha enrollado en el eje de la hoja, porque de lo contrario pueden producirse lesiones. Durante el uso y poco después, el engranaje angulado puede estar caliente. Deje que la máquina se enfríe. El contacto con ella puede ocasionar quemaduras.

 **ADVERTENCIA:** Cuidado con los objetos que salen despedidos. Protéjase siempre los ojos. No se incline nunca sobre la protección del equipo de corte. La máquina puede despedir piedras, basura, etc. contra los ojos y causar ceguera o heridas graves.

 **Mantenga alejadas a las personas no autorizadas.** Los niños, animales, curiosos y ayudantes deben mantenerse fuera de la zona de seguridad de 15 metros. Pare la máquina inmediatamente si alguien se acerca.

MANTENIMIENTO

La vida útil de la máquina puede acortarse y el riesgo de accidentes puede aumentar si el mantenimiento de la máquina no se hace de forma adecuada y si los trabajos de servicio y/o reparación no se efectúan de forma profesional. Para más información, póngase en contacto con el taller de servicio autorizado más cercano.

SEGURIDAD Y MANTENIMIENTO DE LA UNIDAD

Desconecte la bujía antes de realizar tareas de mantenimiento, excepto cuando ajuste el carburador.

ADVERTENCIA: Antes de arrancar la máquina debe montarse el embrague, la cubierta del embrague completa con el eje, de lo contrario el embrague puede soltarse y provocar daños personales.

Carburador

■ Funcionamiento

El carburador regula el régimen del motor mediante el acelerador. En el carburador se efectúa la dosificación de la mezcla de aire y combustible.

Con el tornillo T se regula la posición del acelerador en ralentí. El ralentí se aumenta girando el tornillo T en el sentido de las agujas del reloj y se reduce girándolo en sentido contrario a las agujas del reloj.

■ Reglaje básico

El reglaje básico del carburador se lleva a cabo en las pruebas que se hacen en fábrica. El reglaje preciso debe ser realizado por un técnico especializado.

ADVERTENCIA: El equipo de corte puede estar girando durante los ajustes del carburador. Lleve el equipo de protección y observe todas las instrucciones de seguridad. Asegúrese de que el equipo de corte deja de girar cuando el motor funciona a ralentí. Cuando se apaga la unidad, asegúrese de que el equipo de corte se ha detenido antes de soltar la unidad.

ATENCIÓN: Si el equipo de corte gira en ralentí, debe girarse el tornillo de ralentí T en sentido contrario a las agujas del reloj hasta que el equipo de corte quede inmóvil.

Régimen recomendado en ralentí:

Vea el apartado «Datos técnicos».

Régimen máximo recomendado:

Vea el apartado «Datos técnicos».

■ Reglaje preciso del régimen de ralentí, tornillo T

Regule el régimen de ralentí con el tornillo T, si es necesario un reajuste. Gire primero el tornillo T de ajuste del régimen de ralentí en el sentido de las agujas del reloj hasta que el equipo de corte comience a moverse. Después gire el tornillo en el sentido contrario, hasta que el equipo de corte se detenga. El régimen de ralentí es correcto cuando el motor funciona en forma uniforme en cada posición. También debe existir un buen margen hasta el régimen en que empieza a girar el equipo de corte.

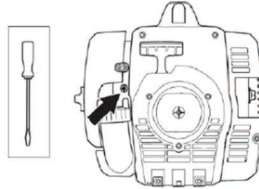

ADVERTENCIA: Si no puede regular el régimen en ralentí para que el equipo de corte deje de girar, consulte a su taller de servicio. No utilice la máquina hasta que esté correctamente regulada o reparada.

Silenciador

ATENCIÓN: El silenciador está equipado con un catalizador diseñado para reducir las sustancias nocivas en los gases de escape.

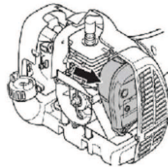

(cuerpo del mecanismo de arranque retirado para mayor claridad)

El silenciador está diseñado para amortiguar el ruido y para apartar del usuario los gases de escape. Los gases de escape están calientes y pueden contener chispas que pueden ocasionar incendios si se dirigen los gases a materiales secos e inflamables.

Los silenciadores incorporan una red apagachispas. La rejilla debe inspeccionarse y, si es necesario, llevarse a un taller de servicio técnico para su limpieza. Si el apagachispas presenta daños, se debe cambiar.

Si el apagachispas se obstruye con frecuencia, esto puede ser señal de que el catalizador no funciona correctamente. Póngase en contacto con su taller de servicio técnico para que inspeccione el silenciador. Si el apagachispas se obstruye, la

MANTENIMIENTO

máquina se recalienta y se dañan el cilindro y el pistón.

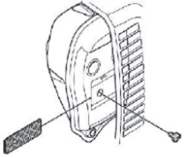

ATENCIÓN: Nunca utilice una máquina que tenga un silenciador defectuoso o flojo. Compruebe que los pernos del silenciador están bien apretados.

⚠ ADVERTENCIA: La obturación de la rejilla produce el sobrecalentamiento del motor, con el riesgo consiguiente de averías graves. Lo mismo rige para la marcha en ralentí. Su contacto puede quemar la piel. ¡Tenga en cuenta el peligro de incendio!

⚠ ADVERTENCIA: En el interior del silenciador hay sustancias químicas que pueden ser cancerígenas. Evitar el contacto con estas sustancias si se daña el silenciador.

⚠ ADVERTENCIA: Los gases del motor contienen monóxido de carbono que puede provocar intoxicación. Nunca arranque ni haga funcionar la máquina en ambientes cerrados, o cuando no exista una buena circulación de aire. Los gases de escape del motor están calientes y pueden contener chispas que pueden provocar incendio. Por esa razón, ¡nunca arranque la máquina en interiores o cerca de material inflamable!

Bujía

Los factores siguientes afectan al estado de la bujía:

- Carburador mal regulado.
- Mezcla de aceite inadecuada en el combustible (demasiado aceite o aceite inadecuado).
- Filtro de aire sucio.

Estos factores producen revestimientos en los electrodos de la bujía que pueden ocasionar perturbaciones del funcionamiento y dificultades de arranque.

Si la potencia de la máquina es demasiado baja, si es difícil arrancar la máquina o si el ralentí es irregular, revise primero la bujía antes de tomar otras medidas.

Si la bujía está muy sucia, límpiela y compruebe que la distancia entre los electrodos sea de 0,5/0,6 mm. La bujía debe cambiarse

aproximadamente después de un mes de funcionamiento o más a menudo si es necesario.

0.024 inch (0.6 mm)

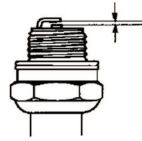

ATENCIÓN: Utilice siempre el tipo de bujía recomendado. Una bujía incorrecta puede arruinar el pistón y el cilindro.

Filtro de aire

El filtro de aire debe limpiarse regularmente de polvo y suciedad para evitar:

- Fallos del carburador.
- Problemas de arranque.
- Reducción de la potencia del motor.
- Desgaste innecesario de las piezas del motor.
- Consumo de combustible excesivo.

Limpie el filtro cada 25 horas de funcionamiento o más seguido si trabaja en un entorno muy polvoriento.

■ Limpieza del filtro de aire

Desmonte la cubierta del filtro de aire y retire el filtro. Lávelo en agua jabonosa caliente. Aclárelo bien. Controle que el filtro esté seco antes de volver a montarlo.

Un filtro utilizado durante mucho tiempo no puede limpiarse del todo. Por tanto, hay que cambiarlo a intervalos regulares. Un filtro de aire averiado debe cambiarse.

Engranaje angulado

El engranaje angulado se entrega de fábrica con la cantidad adecuada de grasa. No obstante, antes de empezar a utilizar la máquina, verifique que el engranaje esté lleno con grasa hasta las 3/4 partes. Use grasa especial. Generalmente, el lubricante en el cuerpo del engranaje no requiere cambiarse excepto cuando se realizan reparaciones.

Afilado de la cuchilla y la hoja para hierba

⚠ ADVERTENCIA: Pare siempre el motor antes de trabajar con alguna parte del equipo de corte. Éste continúa girando incluso después de haber soltado el acelerador. Asegúrese de que el equipo de corte se haya detenido completamente y desconecte el cable de la bujía antes de comenzar a trabajar.

- Para afilar correctamente el equipo de corte, lea las instrucciones en el envase.

MANTENIMIENTO

- La hoja y la cuchilla se afilan con una lima plana de picadura sencilla.
- Lime todos los dientes por igual para conservar el equilibrio.

 **ADVERTENCIA:** Cambie siempre la hoja si la misma está doblada, torcida, agrietada, quebrada o dañada de algún otro modo. No trate nunca de enderezar una hoja torcida para volver a utilizarla. Utilice únicamente hojas originales del tipo recomendado.

Programa de mantenimiento

A continuación incluimos una lista con los puntos de mantenimiento a efectuar en la máquina. La mayoría de los puntos se describen en el capítulo «Mantenimiento». El usuario sólo puede efectuar los trabajos de mantenimiento y servicio descritos en este manual de usuario. Los trabajos de mayor envergadura debe efectuarlos un taller de servicio autorizado.

■ Mantenimiento semanal:

- Limpie la parte exterior de la máquina.
- Controle que los casquillos aislantes de las vibraciones no estén dañados.
- Controle que el mando de detención funcione.
- Controle que el equipo de corte no gire en ralentí.
- Limpie el filtro de aire. Cámbielos si es necesario.
- Compruebe que la protección del equipo de corte no esté dañada y que no tenga grietas. Cambie la protección del equipo de corte si ha estado expuesta a golpes o si tiene grietas.
- Controle que el cabezal de corte no esté dañado ni tenga grietas. Cambie el cabezal de corte si es necesario.
- Compruebe que la tuerca de seguridad del equipo de corte está adecuadamente apretada.
- Compruebe que los tornillos y las tuercas estén apretados.
- Controle que no haya fugas de combustible del motor, del depósito o de los conductos de combustible.

■ Mantenimiento mensual:

- Controle el mecanismo de arranque y la cuerda del mismo.

■ Mantenimiento anual:

- Limpie la bujía por fuera. Quítela y controle la distancia entre los electrodos. Ajuste la distancia a 0,6 mm o cambie la bujía. Asegúrese de que la bujía tenga supresión de perturbaciones radioeléctricas.
- Limpie el exterior del carburador y la zona alrededor del mismo.

- Controle que el engranaje angulado tenga grasa hasta las 3/4 partes. Si es necesario llene con grasa especial.
- Compruebe que el filtro de combustible no está sucio y que la manguera de combustible no tiene grietas ni otros defectos. Cámbielos si es necesario.
- Revise todos los cables y conexiones.
- Compruebe si están desgastados el embrague, los muelles de embrague y el tambor embrague. Cambie los componentes que sea necesario en un taller de servicio autorizado.
- Cambie la bujía. Asegúrese de que la bujía tenga supresión de perturbaciones radioeléctricas.
- Limpie o cambie el apagachispas del silenciador.

DATOS TÉCNICOS

Motor

Cilindrada, cm ³	28
Diámetro del cilindro, mm	35
Carrera, mm	28,7
Régimen de ralentí, rpm	2800-3200
Régimen máximo de ralentí recomendado, r.p.m.	11000
Velocidad en el eje de salida, rpm	8000
Potencia máxima del motor según ISO 7293, kW	0,8
Silenciador con catalizador	Sí
Sist. de encendido con reg. de veloc.	Sí

Sistema de encendido

Bujía	NGK BPMR6A
Distancia de electrodos, mm	0,6

Sistema de combustible y lubricación

Capacidad del depósito de combustible, cm ³	343
--	-----

Peso

Peso sin combustible, equipo de corte y protección, kg	5,21
--	------

Emisiones de ruido (vea la nota 1)

Nivel de potencia acústica medida, dB(A)	106
Nivel de potencia acústica garantizado L _{WA} dB(A)	114

Niveles de ruido (vea la nota 2)

Nivel de presión sonora equivalente en el oído del usuario, medido conforme a EN/ISO 11806 e ISO 22868, dB(A):

Equipada con hoja para hierba (original).	94
Equipada con cabezal de corte (original).	95

Niveles de vibraciones (vea la nota 3)

Niveles de vibración equivalentes (a_{nv,eq}) en el manillar, medidos según la norma EN ISO 11806 e ISO 22867, m/s².

Equipada con hoja para hierba (original), izquierda / derecha.	4,21 / 4,23
Equipada con cabezal de corte (original), izquierda / derecha.	5,89 / 4,61

Nota 1: Emisiones sonoras en el entorno medidas como potencia acústica (L_{WA}) según la directiva CE 2000/14/CE. El nivel referido de potencia sonora de la máquina se ha medido con el equipo de corte original que produce el nivel más elevado. La diferencia entre la potencia sonora garantizada y medida es que la potencia sonora garantizada también incluye la dispersión en el resultado de la medición y las variaciones entre diferentes máquinas del mismo modelo, según la Directiva 2000/14/CE.

Nota 2: Los datos referidos del nivel de presión sonora equivalente de la máquina tienen una dispersión estadística habitual (desviación típica) de 1 dB (A).

Nota 3: Los datos referidos del nivel de vibración poseen una dispersión estadística habitual (desviación típica) de 1 m/s².

Modelo 129RJ (rosca de tubo a izquierdas M10) - Orificio central en hojas/cuchillas Ø 25,4 mm

Accesorios homologados	El tipo	Equipo de corte / protección, N.º referencia
Hoja para hierba/cuchilla para hierba	Grass 255-4 1" (Ø 250 4 dientes)	504001303 / 580446606
Cabezal de corte	T25 (Ø 2,4 - hilo de 2,7 mm)	537338306 / 580446606

DECLARACIÓN DE CONFORMIDAD

Nombre del emisor: Husqvarna AB, SE-561 82 Huskvarna (Suecia), tel.: +46 36 146500.

Husqvarna AB declara la responsabilidad sobre el objeto de esta declaración: Plataformas de recortadora o quita arbustos, A05328CSHV que representan el modelo 129RJ de los número de serie de 2014 y en adelante.

El número de plataforma y el número de modelo se indican claramente en texto sin formato en la placa de identificación junto con el año, seguido del número de serie.

El objeto de la declaración, anteriormente mencionado, cumple con los requisitos de las Directivas del Consejo:

- 2006/42/CE «relativa a las máquinas», de 17 de mayo de 2006.
- 2004/108/CE «relativa a la compatibilidad electromagnética», de 15 de diciembre de 2004.
- 2000/14/CE «relativa a las emisiones sonoras en el entorno», de 8 de mayo de 2000.

De conformidad con lo dispuesto en el Anexo V, los valores de sonido declarados se indican en la ficha de datos técnicos del manual de usuario.

Se han aplicado las normas siguientes:

EN ISO 12100:2010, EN ISO 11806-1:2011, ISO 14982:1998, CISPR 12:2007

TÜV Rheinland N.A. ha efectuado un examen de tipo voluntario para Husqvarna AB, que proporciona el certificado AM72140165 de conformidad con la directiva del Consejo Europeo 2006/42/CE referente a máquinas. Este certificado se aplica a todas las ubicaciones de fabricación y países de origen, tal y como se declara en el producto. La recortadora de césped y quita arbustos suministrados concuerdan con los ejemplares que fueron sometidos a examen.

Firmado en representación de: Husqvarna AB, Huskvarna, Suecia, 2013-12-27.



Ronnie E. Goldman, Director of Engineering. (Representante autorizado de Husqvarna AB y responsable de la documentación técnica)

DECLARACION DE GARANTIA DE CONTROL DE EMISION

U.S. EPA / CALIFORNIA / AGENCIA AMBIENTAL CANADIENSE

IMPORTANTE: Este producto es conforme con la normativa Fase 3 de la Agencia de Protección Ambiental de los Estados Unidos (EPA) referente a emisiones de escape y evaporación. Para asegurar la conformidad con EPA Fase 3, se recomienda utilizar sólo repuestos originales. El uso de otro tipo de repuestos incumple las leyes federales.

SUS DERECHOS Y OBLIGACIONES DE GARANTIA: La Agencia de Protección Ambiental de los Estados Unidos, la Junta de Recursos Ambientales de California, la Agencia Ambiental Canadiense y **Husqvarna Consumer Outdoor Products N.A., Inc. (HCOP)** se complacen en explicar la garantía con la que cuenta el sistema de control de emisión en su motor pequeño, modelo **2013** y más adelante para uso fuera de carretera. En California, todos los motores pequeños para uso fuera de carretera deben ser diseñados, construidos y equipados para satisfacer las rigurosas normas antihumo que posee el estado. **HCOP** deberá garantizar el sistema de control de emisión en su máquina de motor pequeño para uso fuera de carretera por los períodos de tiempo que explicamos a continuación y con la condición de que su máquina de motor pequeño para uso fuera de carretera no haya sufrido ningún tipo de abuso, negligencia o mantenimiento inapropiado. Su sistema de control de emisión incluye piezas tales como el carburador, el sistema de ignición y el tanque de combustible, línea de combustible y tapa. Donde exista una condición que requiera reparación bajo garantía, **HCOP** reparará gratis su motor pequeño para uso fuera de carretera. Los gatos cubiertos bajo la garantía incluyen el diagnóstico, las piezas y labor.

CUBIERTA DE GARANTIA DEL FABRICANTE: Si cualquier pieza relacionada con el sistema de emisión de su motor (como hemos enumerado en la lista de piezas de control de emisión bajo garantía) se encontrara defectuosa o defectos en el material o en la labor del motor causaran que tal pieza comenzara a fallar, la pieza será reparada o reemplazada por **HCOP**.

GARANTIA DE RESPONSABILIDAD DE DEL DUEÑO: Como dueño de una máquina de motor pequeño para uso fuera de carretera, usted será responsable por el mantenimiento adecuado en los períodos previamente programados y enumerados en su manual de instrucciones. **HCOP** recomienda que guarde todos los recibos que indiquen que se ha desempeñado mantenimiento en su máquina de motor pequeño para uso fuera de carretera, pero **HCOP** no podrá negar el servicio bajo garantía únicamente a causa de la falta de recibos o por el incumplimiento de su parte en asegurarse que el mantenimiento programado haya sido desempeñado. Como dueño de una máquina de motor pequeño para uso fuera de carretera, usted deberá contar con el conocimiento de que **HCOP** puede negar la cubierta bajo garantía si su máquina de motor pequeño para uso fuera de carretera o alguna pieza de la misma ha dejado de funcionar debido al abuso, negligencia, mantenimiento inapropiado, modificaciones no aprobadas o el uso de piezas que no hayan sido fabricadas o aprobadas por el fabricante original del equipo. Es responsabilidad suya el llevar su máquina de motor pequeño para uso fuera de carretera a un centro de reparación autorizado **HCOP** tan pronto como se presente el problema. Las reparaciones bajo garantía deberán ser completadas en un período de tiempo razonable, que no exceda los 30 días. Si cuenta usted con alguna pregunta en relación a sus derechos y responsabilidades de garantía, usted deberá comunicarse con su centro de servicio autorizado más cercano.

Por favor comuníquese **HCOP** al **1-800-487-5951 (EE.UU.)** o **1-800-805-5523 (Canadá)** o envíe la correspondencia por correo electrónico a emission.warranty@us.hvwan.net.

FECHA DEL COMIENZO DE LA GARANTIA: El período de garantía comienza en la fecha de compra de la máquina de motor pequeño para uso fuera de carretera.

DURACION DE LA GARANTIA: Esta garantía cuenta con un período de duración de dos años comenzando en la fecha inicial de compra, o hasta el final del garantía de producto (cualquiera que sea más largo).

QUE CUBRE LA GARANTIA: REPARACION O REEMPLAZO DE PIEZAS. La reparación o el reemplazo de cualquier pieza garantizada serán desempeñados y ofrecidos al dueño sin costo alguno en un centro de servicio **HCOP**. Si cuenta usted con alguna pregunta en relación a sus derechos y responsabilidades de garantía, usted deberá comunicarse con su centro de servicio autorizado más cercano.

Por favor comuníquese **HCOP** al **1-800-487-5951 (EE.UU.)** o **1-800-805-5523 (Canadá)** o envíe la correspondencia por correo electrónico a emission.warranty@us.hvwan.net.

PERIODO DE GARANTIA: Cualquier pieza garantizada que no esté programada para ser reemplazada como parte del mantenimiento requerido, o que esté programada únicamente para inspección regular para efectos de "reparación o reemplazo si fuera necesario" deberá garantizarse por un período de dos años. Cualquier pieza garantizada que esté programada para ser reemplazada como parte del mantenimiento requerido deberá estar garantizada por el período de tiempo que comienza en la fecha de compra inicial hasta la fecha del primer reemplazo programado para dicha pieza.

DIAGNOSTICO: No se deberá cobrar al dueño ningún tipo de cargos por la labor de diagnóstico la cual determine que una pieza garantizada se encuentra defectuosa si el trabajo de diagnóstico ha sido desempeñado por un centro de servicio autorizado **HCOP**.

DANOS POR CONSECUENCIA: **HCOP** podrá ser responsable de daños ocurridos a otras piezas del motor causados por la falla de una pieza garantizada que se encuentre bajo el período de garantía.

QUE NO CUBRE LA GARANTIA: Todas las fallas causadas por el abuso, negligencia o mantenimiento inapropiado no están cubiertas.

PIEZAS ANADIDAS O MODIFICADAS: El uso de piezas añadidas o la modificación de piezas podrán servir como base para que se anule la reclamación de garantía. La garantía de **HCOP** no se responsabiliza por el mal funcionamiento debido al uso de piezas añadidas o de piezas modificadas.

COMO ENTABLAR UNA RECLAMACION: Si cuenta usted con alguna pregunta relacionada con sus derechos y responsabilidades de garantía, usted deberá entrar en contacto con su centro de servicio autorizado **HCOP** más cercano.

Por favor comuníquese **HCOP** al **1-800-487-5951 (EE.UU.)** o **1-800-805-5523 (Canadá)** o envíe la correspondencia por correo electrónico a emission.warranty@us.hvwan.net.

DONDE OBTENER SERVICIO DE GARANTIA: Servicio o reparaciones bajo garantía deberán ser provistas en todos los centros de servicio **HCOP**.

Por favor comuníquese **HCOP** al **1-800-487-5951 (EE.UU.)** o **1-800-805-5523 (Canadá)** o envíe la correspondencia por correo electrónico a emission.warranty@us.hvwan.net.

MANTENIMIENTO, REEMPLAZO Y REPARACION DE PIEZAS RELACIONADAS CON LA EMISION: Cualquier pieza de repuesto **HCOP** aprobada y utilizada en el desempeño de cualquier servicio de mantenimiento o servicio de reparación bajo garantía de piezas relacionadas con la emisión será provisto sin costo alguno al dueño si la pieza se encuentra bajo garantía.

LISTA DE PIEZAS DE CONTROL DE EMISION GARANTIZADAS: Carburador, filtro de aire (cubierta hasta la fecha de mantenimiento programada), sistema de ignición: bujía (cubierta hasta la fecha de mantenimiento programada), módulo de ignición, silenciador incluido al catalizador (si está equipado), tanque de combustible, línea de combustible y tapa.

DECLARACION DE MANTENIMIENTO: El dueño es responsable de adquirir todo el mantenimiento requerido como lo define en el manual de instrucciones.

 **AVISO:** os gases de escape do motor deste produto contêm produtos químicos identificados pelo estado da Califórnia como causadores de cancro, malformações congénitas ou outros problemas do sistema reprodutor.

Antes de arrancar, observe o seguinte:

Leia atentamente o manual do utilizador.

 **AVISO:** não é permitido modificar, em circunstância alguma, a configuração original da máquina sem a autorização expressa do fabricante. Utilize sempre acessórios originais. A realização de modificações e/ou a utilização de acessórios não autorizados podem provocar ferimentos pessoais graves ou perigo de vida para o utilizador ou terceiros.

 **AVISO:** se utilizar roçadoras de relva, de arbustos ou aparadores de uma forma incorrecta ou desadequada, estes podem transformar-se em instrumentos perigosos, causando ferimentos graves ou até a morte do utilizador ou de outras pessoas. É extremamente importante que leia e compreenda o conteúdo deste manual do utilizador.

 **AVISO:** a exposição prolongada a ruídos pode provocar danos auditivos permanentes. Por isso, utilize sempre protectores acústicos aprovados.

Seguimos uma política de desenvolvimento contínuo dos nossos produtos e, por conseguinte, reservamo-nos o direito de modificar o design e o aspecto dos mesmos, sem aviso prévio.

EXPLICAÇÃO DOS SÍMBOLOS

Símbolos

! AVISO: as roçadoras de relva, de arbustos e os aparadores podem ser perigosos. O uso indevido ou incorrecto poderá provocar ferimentos graves ou até mesmo a morte do utilizador ou de outras pessoas.

Leia atentamente as instruções do operador e certifique-se de que compreende o seu conteúdo antes de utilizar a máquina.

Utilize sempre calçado de segurança com protecção metálica na biqueira e solas antiderrapantes; vestuário confortável apropriado; calças compridas grossas e mangas compridas; luvas antiderrapantes resistentes; protecção ocular, como, por exemplo, óculos com respiros e que não embaciem ou máscara para o rosto; um capacete de segurança aprovado e protectores acústicos (tampões para os ouvidos ou silenciadores) para proteger a sua audição.

As pessoas com cabelo comprido devem (para sua segurança pessoal) prendê-lo.

O utilizador da máquina tem de assegurar que durante a utilização da mesma não se encontra qualquer pessoa ou animal num raio de 15 metros.

Tenha cuidado com objectos projectados ou ricochetes.

Velocidade máxima do eixo de saída, rpm



As máquinas equipadas com lâminas de relva podem ser projectadas violentamente para o lado quando a lâmina entra em contacto com um objecto fixo. A lâmina pode provocar a amputação de um braço ou de uma perna. Mantenha sempre pessoas e animais a uma distância de, pelo menos, 15 metros da máquina.

Marcação com setas de posicionamento que delimitam a montagem do suporte do punho.

Nível de pressão do som a 7,5 metros de acordo com os regulamentos australianos.

Emissões de ruído para o meio ambiente de acordo com a directiva da Comunidade Europeia. A emissão da máquina é indicada na secção de Especificações técnicas e na etiqueta.

Este produto está em conformidade com as directivas aplicáveis da CE.

Este produto está em conformidade com as directivas aplicáveis da EAC.

Este produto está em conformidade com os regulamentos australianos relativos à compatibilidade electromagnética (EMC).

Utilize gasolina sem chumbo e óleo para motores a dois tempos misturados numa proporção de 2% (50:1).

Os restantes símbolos e autocolantes existentes na máquina dizem respeito a exigências específicas para homologação em alguns países.



DESCRIÇÃO DAS PEÇAS

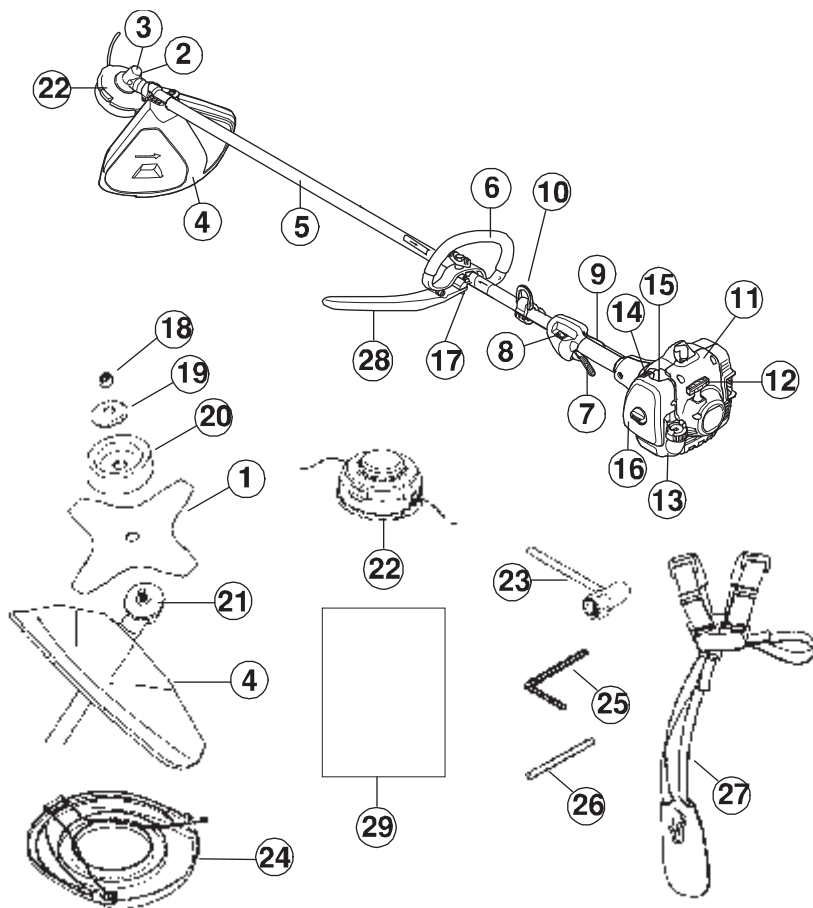

Descrição das peças

1. Lâmina
2. Tampão de enchimento de massa lubrificante
3. Engrenagem cônica
4. Protecção do equipamento de corte
5. Eixo
6. Pega
7. Acelerador
8. Interruptor de paragem
9. Bloqueio do acelerador
10. Grampo do suporte
11. Cobertura do cilindro
12. Punho de arranque
13. Depósito de combustível
14. Controlo do estrangulador
15. Bomba de combustível
16. Cobertura do filtro de ar
17. Ajuste do punho
18. Porca de fixação
19. Flange de apoio
20. Copo de apoio

21. Accionador
22. Cabeçote de recorte
23. Chave de caixa
24. Protecção para transporte
25. Chave hexagonal
26. Pino de bloqueio
27. Suporte
28. Barra J
29. Manual do utilizador

INSTRUÇÕES GERAIS DE SEGURANÇA

Importante

- Se utilizar roçadoras de relva, de arbustos ou aparadores de uma forma incorrecta ou desadequada, estes podem transformar-se em instrumentos perigosos, causando ferimentos graves ou até a morte do utilizador ou de outras pessoas. É extremamente importante que leia e compreenda o conteúdo deste manual do utilizador.
- A máquina destina-se apenas a cortar e aparar relva e/ou a trabalhos de desbravamento florestal.
- Os únicos acessórios em que pode utilizar este motor são os equipamentos de corte recomendados na secção "ESPECIFICAÇÕES TÉCNICAS".
- Nunca utilize a máquina se estiver cansado, beber álcool ou se estiver a tomar medicação que possa afectar a visão, o discernimento ou a coordenação motora.
- Nunca utilize a máquina em condições climáticas extremas, tais como frio muito intenso ou tempo muito quente e/ou húmido.
- Utilize equipamento de protecção pessoal. Consulte as instruções na secção "Equipamento de protecção pessoal".
- Nunca utilize uma máquina cujas especificações originais tenham sido alteradas.
- Nunca utilize uma máquina defeituosa. Siga as instruções de manutenção, controlo e assistência técnica indicadas neste manual. Alguns serviços de manutenção e de assistência técnica têm de ser executados por especialistas formados e qualificados. Consulte as instruções na secção "MANUTENÇÃO".
- Antes de ligar a máquina é necessário instalar todas as coberturas e protecções. Certifique-se de que a cobertura da vela de ignição e o cabo não apresentam danos. Caso contrário, corre o risco de choque eléctrico.
- O utilizador da máquina tem de assegurar que durante a utilização da mesma não se encontra qualquer pessoa ou animal num raio de 15 metros. Sempre que existirem vários operadores a trabalhar em simultâneo no mesmo local, a distância de segurança deve ser, no mínimo, de 15 metros.

AVISO: esta máquina produz um campo electromagnético durante o funcionamento. Em algumas situações, este campo poderá interferir com implantes médicos activos ou passivos. Para reduzir o risco de ferimentos graves ou mortais, recomendamos que os portadores de implantes médicos consultem o seu médico e o fabricante do implante antes de utilizar a máquina.

AVISO: a utilização de um equipamento de corte incorrecto ou uma lâmina instalada incorrectamente pode aumentar o risco de acidentes.

AVISO: nunca permita que uma criança utilize a máquina ou se encontre na proximidade da mesma. Devido à máquina estar equipada com um interruptor de paragem accionado por mola e poder ser posta a funcionar a baixa velocidade e com pouca força aplicada ao punho de arranque, é possível que até crianças pequenas, em determinadas circunstâncias, tenham força suficiente para arrancar a máquina. Isto pode implicar um risco de ferimentos pessoais graves. Por isso, retire sempre a protecção da vela de ignição quando a máquina não estiver sob vigilância.

Equipamento de protecção pessoal

AVISO: utilize sempre equipamento de protecção pessoal aprovado durante o funcionamento da máquina. O equipamento de protecção pessoal não elimina o risco de ferimentos mas reduz a sua gravidade em caso de acidente. Consulte o seu concessionário na escolha do equipamento certo.

AVISO: quando estiver a utilizar protectores acústicos, esteja atento a sinais de aviso ou gritos. Retire sempre os protectores acústicos assim que o motor parar.

■ Capacete

Utilize capacete se o arbusto em que vai realizar os trabalhos tiver mais de 2 metros de altura.



■ Protectores acústicos

Utilize protectores acústicos com suficiente insonorização.



■ Protecção ocular

Utilize sempre protecção ocular aprovada. Mesmo com viseira, é necessário utilizar óculos de protecção aprovados. Os óculos de protecção aprovados têm de estar em conformidade com a

INSTRUÇÕES GERAIS DE SEGURANÇA

norma EN 166 na Europa, a norma ANSI Z87 nos EUA e a CSA Z94 no Canadá.



■ Luvas

Deve-se utilizar luvas quando for necessário, por ex., na montagem do equipamento de corte.



■ Botas

Utilize botas estáveis antiderrapantes.



■ Vestuário

Utilize roupas de material resistente e evite utilizar vestuário demasiado largo que possa ficar facilmente preso em ramos e arbustos. Utilize sempre calças compridas grossas. Não utilize jóias, calções nem ande de sandálias ou descalço. O cabelo não deve passar abaixo dos ombros.

■ Kit de primeiros socorros

Os operadores de roçadoras de relva, de arbustos e aparadores devem ter sempre disponível um kit de primeiros socorros.



Equipamento de segurança da máquina

Nesta secção descreve-se o equipamento de segurança da máquina, a sua função e ainda a forma de se efectuar a verificação e manutenção para garantir o funcionamento correcto da mesma. Consulte a secção "DESCRIÇÃO DAS PEÇAS", para saber onde este equipamento se encontra na sua máquina.

A vida útil da máquina pode ser afectada e o risco de acidentes pode aumentar se a manutenção da máquina não for correcta e se as revisões e reparações não forem executadas de forma profissional. Se necessitar de mais esclarecimentos, entre em contacto com a oficina autorizada mais próxima.

IMPORTANTE! Toda a assistência e reparação da máquina requer formação especializada. Isto aplica-se especialmente ao equipamento de segurança da máquina. Se a máquina falhar

alguma das verificações que se seguem, procure a sua oficina autorizada. A compra de qualquer um dos nossos produtos garante-lhe a obtenção de reparação e assistência profissionais. Se o local da compra da máquina não for um dos nossos concessionários com assistência técnica, consulte a oficina autorizada mais próxima.



AVISO: nunca utilize uma máquina com equipamento de segurança defeituoso.

Siga as instruções de verificação, manutenção e assistência técnica descritas nesta secção. Se a máquina falhar alguma destas verificações, entre em contacto com uma oficina autorizada para a sua reparação.

■ Bloqueio do acelerador

O bloqueio do acelerador foi concebido para evitar a activação involuntária do acelerador. Ao pressionar o bloqueio (A) (ou seja, quando agarra o punho) o acelerador (B) é libertado. Ao soltar o punho, tanto o acelerador como o bloqueio regressam às suas posições originais. Isso é feito através de dois sistemas de molas de retorno independentes um do outro. Nesta posição o acelerador fica bloqueado automaticamente na marcha em vazio.

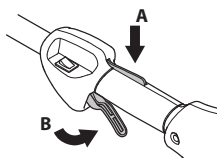

Certifique-se de que o acelerador está fixo na posição de marcha em vazio quando o bloqueio é libertado.

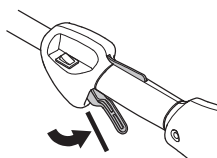

Pressione o bloqueio do acelerador e certifique-se de que este regressa à sua posição original quando libertado.

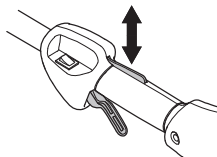

Verifique se o acelerador e o bloqueio do acelerador funcionam com facilidade e se os seus respectivos sistemas de mola de retorno funcionam correctamente.

INSTRUÇÕES GERAIS DE SEGURANÇA

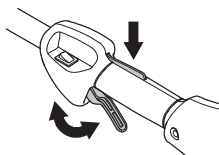

Consulte as instruções na secção "Arranque". Arranque a máquina e acelere a fundo. Solte o acelerador e verifique se o equipamento de corte pára e permanece imóvel. Se o equipamento de corte girar com o acelerador na marcha em vazio, verifique a definição da marcha em vazio do carburador. Consulte as instruções na secção "MANUTENÇÃO".

■ Interruptor de paragem

Certifique-se de que o motor pára sempre que pressiona e liberta o interruptor de paragem.

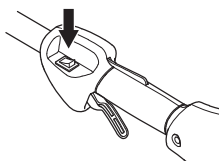

■ Protecção do equipamento de corte

Esta protecção destina-se a evitar que objectos soltos sejam lançados contra o utilizador. A protecção evita também que o utilizador entre em contacto com o equipamento de corte.

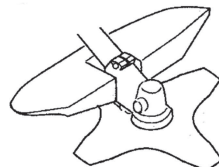

Verifique se a protecção está em bom estado e sem fissuras. Troque a protecção se esta tiver sido sujeita a golpes ou se apresentar fissuras.

Utilize sempre a protecção recomendada para o equipamento de corte específico. Consulte a secção "ESPECIFICAÇÕES TÉCNICAS".

AVISO: nunca utilize um equipamento de corte sem que esteja montada uma protecção aprovada. Consulte a secção "ESPECIFICAÇÕES TÉCNICAS". Caso esteja montada uma protecção incorrecta ou defeituosa, tal pode causar ferimentos pessoais graves.

A utilização de corda de corte mal enrolada ou de um equipamento de corte incorrecto aumenta o nível de vibrações.

AVISO: a sobreexposição a vibrações pode levar a lesões arteriais ou nervosas em pessoas com problemas no sistema circulatório. Consulte um médico em caso de sintomas relacionados com a sobreexposição a vibrações. Alguns desses sintomas são entorpecimento, perda de sensibilidade, formigamento, pontadas, dor, perda de força, alterações na cor ou condição da pele. Estes sintomas surgem normalmente nos dedos, mãos ou pulsos. O risco dessas lesões aumenta a baixas temperaturas.

■ Suporte com desengate rápido

O suporte dispõe de um desengate rápido de acesso fácil, instalado na parte dianteira, para emergências nas quais necessite de se libertar da máquina e do suporte.

Consulte as instruções na secção "Ajuste do suporte".

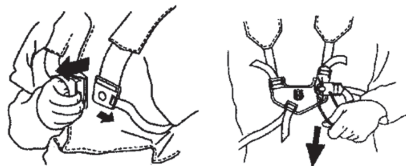

Verifique se as alças do suporte estão correctamente posicionadas. Quando o suporte e a máquina estiverem ajustados, verifique se o desengate de rápido do suporte funciona.

■ Silenciador

O silenciador foi concebido para reduzir o nível de ruído e para afastar os gases de escape do utilizador.

CUIDADO! O silenciador está equipado com um catalisador concebido para reduzir os gases de escape nocivos.

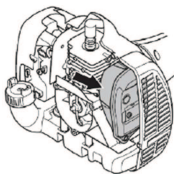

Em países com clima quente e seco, o risco de incêndio é considerável. Por essa razão, equipamos certos silenciadores com uma rede retentora de faíscas. Verifique se a sua máquina inclui essa rede retentora.

INSTRUÇÕES GERAIS DE SEGURANÇA

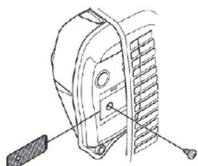

É muito importante cumprir as instruções de controlo, manutenção e assistência dos silenciadores. Nunca utilize uma máquina com um silenciador defeituoso.

Verifique regularmente se o silenciador está fixo à máquina.

⚠ AVISO: o silenciador com catalisador aquece muito durante a utilização e mantém essa temperatura durante algum tempo após a paragem. Isto também se verifica na marcha em vazio. O contacto com o mesmo poderá causar queimaduras na pele. Cuidado com o risco de incêndio.

⚠ AVISO: o interior do silenciador contém produtos químicos potencialmente cancerígenos. Evite o contacto directo com esses produtos em caso de danos no silenciador.

⚠ AVISO: os gases de escape do motor contêm monóxido de carbono, que pode causar intoxicações. Não ponha o motor a funcionar em locais fechados ou pouco arejados.

⚠ AVISO: os gases de escape do motor são quentes e podem conter faíscas causadoras de incêndios. Portanto, nunca arranque a máquina em interiores ou nas proximidades de material inflamável.

■ Porca de fixação

Para segurar alguns tipos de equipamento de corte utilizam-se porcas de fixação.

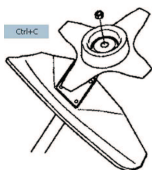

Ao montar, aperte a porca no sentido oposto ao sentido de rotação do equipamento de corte. Para desmontar, desaperte a porca no sentido da rotação do equipamento de corte. (A porca tem rosca à esquerda). Aperte a porca com a chave de caixa.

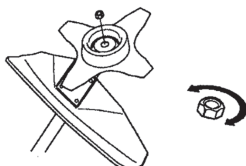

O revestimento de nylon da porca de fixação não deverá estar gasto a ponto de se poder apertar manualmente. O revestimento deve apresentar uma resistência mínima de 1,5 Nm. A porca deve ser substituída depois de ser apertada cerca de 10 vezes.

Equipamento de corte

Esta secção mostra como o utilizador, através de uma manutenção correcta e da utilização do equipamento de corte correcto, poderá:

- Reduzir o risco de arremesso da lâmina.
- Obter o máximo rendimento de corte.
- Aumentar a vida útil do equipamento de corte.

IMPORTANTE:

- utilize apenas o equipamento de corte com a protecção recomendada. Consulte a secção "ESPECIFICAÇÕES TÉCNICAS".
- Consulte as instruções do equipamento de corte para saber o diâmetro de corda adequado e como carregar a corda de corte.
- Mantenha sempre os dentes de corte da lâmina bem afiados. Siga as nossas recomendações. Consulte também as instruções na embalagem da lâmina.
- Utilize a definição adequada da lâmina. Siga as nossas instruções e utilize o calibrador de lima recomendado.

⚠ AVISO: pare o motor antes de trabalhar no equipamento de corte. Assegure-se de que o equipamento de corte já parou de rodar. Remova o cabo da vela de ignição.

⚠ AVISO: a utilização de equipamento de corte incorrecto ou de uma lâmina mal limada aumenta o risco de retrocesso.

■ Equipamento de corte

As lâminas e cortadoras de relva destinam-se a cortar relva espessa.



INSTRUÇÕES GERAIS DE SEGURANÇA

O cabeçote de recorte destina-se ao corte de relva.

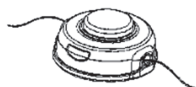

■ Regras básicas

utilize apenas o equipamento de corte com a protecção recomendada. Consulte a secção "ESPECIFICAÇÕES TÉCNICAS".

Mantenha sempre os dentes de corte da lâmina bem afiados. Siga as nossas instruções e utilize o calibrador de lima recomendado. Uma lâmina mal afiada ou danificada aumenta o risco de acidente.

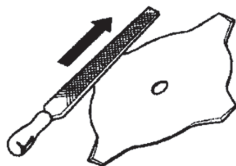

Verifique se o equipamento de corte está danificado ou se apresenta fissuras. Substitua sempre o equipamento de corte danificado.



■ Afinação das lâminas e cortadoras de relva

- Veja as instruções na embalagem do equipamento de corte para obter as instruções de afiação correctas. As lâminas e cortadoras de relva afiam-se com uma lima plana de picado simples.
- Proceda à afiação de todos os rebordos para conservar o equilíbrio da lâmina.



⚠ AVISO: deite sempre fora lâminas dobradas, torcidas, rachadas, partidas ou com qualquer outro dano. Nunca tente alisar uma lâmina dobrada para a reutilizar. Utilize apenas lâminas originais do tipo especificado.

■ Cabeçote de recorte

IMPORTANTE: certifique-se sempre de que a corda de corte é enrolada firme e uniformemente no tambor para evitar a ocorrência de vibrações prejudiciais.

- Utilize apenas o equipamento de corte recomendado. Consulte a secção "ESPECIFICAÇÕES TÉCNICAS".
- De modo geral, uma máquina pequena requer cabeçotes de recorte pequenos e vice-versa. Ao cortar com a corda, o motor tem de lançar a corda radialmente a partir do cabeçote de recorte e ultrapassar a resistência da relva a cortar.
- O comprimento da corda de corte também é importante. Uma corda de corte mais comprida requer maior potência do motor do que uma corda mais curta de igual diâmetro.
- Certifique-se de que a cortadora da protecção de recorte está intacta. A cortadora é utilizada para cortar a corda com o comprimento correcto.
- Para aumentar a vida útil da corda de corte, esta pode ser colocada em água durante uns dias. A corda torna-se então mais rija e dura mais.

MONTAGEM

NOTA: certifique-se de que a máquina está correctamente montada conforme indicado neste manual.

Montagem do punho fechado

1. Encaixe o punho fechado no eixo. A pega deve ser montada entre as setas situadas no eixo.

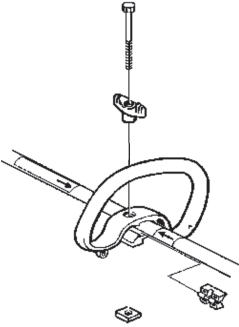

2. Introduza o espaçador na ranhura do punho fechado. Instale a porca, o manipulador e o parafuso. Não aperte demasiado.
3. Afine agora a posição para que o recortador tenha uma posição de trabalho cómoda. Aperte o parafuso/maçaneta.

Montagem do punho

AVISO: Para evitar ferimentos graves, use sempre lâminas de relva/facas de relva ou cabeças recortadoras com lâminas de plástico quando estiver instalado o punho em forma de J. Nunca utilize lâminas com dentes de serra nesta máquina.

AVISO: A pega deve ser montada entre as setas situadas no eixo.

1. Para evitar ferimentos graves, a barra da pega deve ser instalada, como indicado para obter uma barreira entre o operador e a lâmina em movimento.

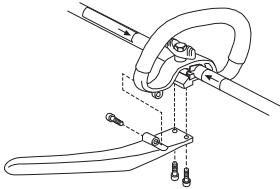

2. Faça um ajuste final na pega para obter uma posição de trabalho confortável. Aperte-os bem.

Instalação do suporte

AVISO: ao trabalhar com uma roçadora, esta tem de estar sempre bem segura no suporte. De outra forma, não será capaz de controlar a roçadora em segurança. Isto poderá resultar em ferimentos para si ou em terceiros. Nunca utilize um suporte com um mecanismo de desengate rápido defeituoso.

As regulações correctas do suporte e do guiador têm de ser efectuadas com o motor totalmente parado, antes de utilizar a máquina.

■ Instalação do grampo do suporte

3. Coloque o grampo superior do suporte por cima do eixo e o grampo inferior por baixo do eixo. Alinhe os orifícios do grampo superior e inferior. O grampo tem de ser instalado por cima da seta no eixo (ver a figura).

NOTA: coloque o cabo do acelerador na ranhura do grampo inferior do suporte antes de apertar os parafusos.

4. Insira dois parafusos nos orifícios.
5. Fixe o grampo do suporte apertando os parafusos com uma chave sextavada.

■ Ajuste do suporte

Na parte frontal do suporte encontra-se um mecanismo de desengate rápido, de fácil acesso. Utilize o mecanismo de desengate rápido numa situação de emergência, em que seja necessário libertar-se da máquina e do suporte.

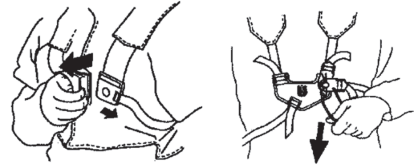

■ Carga distribuída uniformemente sobre os ombros

Um suporte e uma máquina bem ajustados facilitam consideravelmente o trabalho realizado.

Pegue no suporte. Ajuste o suporte para a melhor posição de trabalho. Aperte as alças de modo a que o peso fique distribuído uniformemente sobre os ombros.



MONTAGEM

NOTA: pode ser necessário colocar novamente o grampo do suporte no eixo para equilibrar correctamente a máquina.



■ Altura correcta

Ajuste o suporte de forma a que o equipamento de corte fique paralelo ao chão.



■ Equilíbrio correcto

Apoie ligeiramente o equipamento de corte no chão. Se utilizar uma lâmina de relva, esta deve estar equilibrada a cerca de 10 centímetros do chão para evitar choque com pedras, etc. Ajuste a posição do grampo do suporte para conseguir equilibrar correctamente a máquina.

Montagem das lâminas e dos cabeçotes de recorte

- Ao montar o equipamento de corte, é de extrema importância que o accionador/flange de apoio se encaixe correctamente no orifício central do equipamento de corte. Se o equipamento de corte não estiver montado correctamente, poderá originar danos pessoais graves, com perigo de morte.



AVISO: nunca utilize um equipamento de corte sem que esteja montada uma protecção aprovada. Consulte a secção "ESPECIFICAÇÕES TÉCNICAS". Caso esteja montada uma protecção incorrecta ou defeituosa, tal pode causar ferimentos pessoais graves.

IMPORTANTE: para trabalhar com a lâmina de relva, a máquina tem de estar equipada com o guiador, a protecção da lâmina e o suporte correctos.

Montagem da protecção da lâmina, lâmina de relva e cortadora de relva

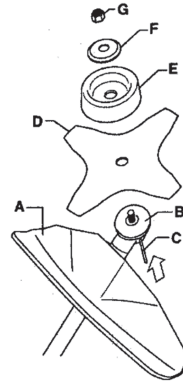

1. Encaixe a protecção da lâmina/protecção combinada (A) no suporte do eixo e fixe-a com o parafuso.

CUIDADO! Use a protecção da lâmina recomendada. Consulte o capítulo Especificações técnicas.

2. Monte o accionador (B) no eixo de saída.
3. Gire o eixo da lâmina até que um dos orifícios do accionador coincida com o orifício correspondente na caixa de engrenagem.
4. Introduza o pino de bloqueio (C) no orifício para bloquear o eixo.
5. Coloque a lâmina (D), o copo de apoio (E) e o flange de apoio (F) no eixo de saída.
6. Monte a porca (G). A porca é apertada com um binário de 35-50 Nm (3,5-5 kpm). Utilize a chave de caixa do jogo de ferramentas. Mantenha o cabo da chave o mais próximo possível da protecção da lâmina. A porca aperta-se quando a chave é girada contra o sentido de rotação (NOTA: rosca esquerda).

Montagem da protecção de recorte e do cabeçote de recorte

1. Coloque a protecção de recorte (A) para utilização com o cabeçote de recorte. Encaixe a protecção de recorte/protecção combinada no suporte do eixo fixe-a com o parafuso (L).

MONTAGEM

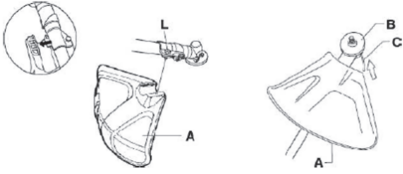

2. Monte o accionador (B) no eixo de saída.
3. Rode o eixo até que um dos orifícios do accionador fique alinhado com o orifício correspondente na caixa de engrenagem.
4. Introduza o pino de bloqueio (C) no orifício para bloquear o eixo.
5. Aperte o cabeçote de recorte (H) no sentido contrário ao da rotação.

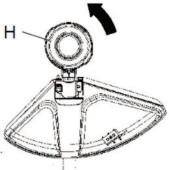

6. A desmontagem é feita pela ordem inversa.

MANUSEAMENTO DO COMBUSTÍVEL

Segurança no manuseamento do combustível

Nunca ligue a máquina:

- Se derramou combustível sobre a mesma. Remova todo o líquido derramado e deixe que os restos de combustível se evaporem.
- Se derramou combustível sobre si próprio ou na sua roupa, mude de roupa. Lave as partes do corpo que estiveram em contacto com o combustível. Lave com água e sabão.
- Se a máquina tiver uma fuga de combustível. Verifique regularmente se existem fugas na tampa do depósito e nos tubos de combustível.

■ Transporte e armazenagem

- Guarde e transporte a máquina e o combustível de forma a que não exista o risco de possíveis fugas e fumos entrarem em contacto com fontes de faíscas ou chama aberta, tais como máquinas e motores eléctricos, comutadores/relés eléctricos ou mesmo caldeiras.
- Ao armazenar e transportar combustível, utilize recipientes aprovados e destinados especificamente para esse fim.
- Se armazenar a máquina por um período de tempo prolongado, esvazie o respectivo depósito de combustível. Consulte o posto de abastecimento mais próximo para ficar obter as informações necessárias para a eliminação do combustível excedente.
- Certifique-se de que a máquina foi limpa e submetida a uma revisão completa antes de ser armazenada por um período de tempo prolongado.
- A protecção para transporte do equipamento de corte tem de estar sempre montada durante o transporte ou o armazenamento da máquina.
- Para impedir o arranque acidental do motor, tem de retirar sempre a cobertura da vela de ignição quando a máquina for armazenada por um período de tempo prolongado, quando a máquina não estiver sob vigilância e durante todos os serviços de manutenção.
- Trave a máquina durante o transporte.

⚠ AVISO: tenha cuidado ao manusear combustível. Tenha em conta os riscos de incêndio, explosão e inalação de fumos.

Combustível

CUIDADO: a máquina está equipada com um motor a dois tempos e tem de ser sempre utilizada com uma mistura de gasolina e óleo para motores a dois tempos. Para assegurar a mistura correcta é importante medir cuidadosamente a quantidade de óleo a ser misturada. No caso de pequenas quantidades de combustível a misturar, até pequenos erros

na quantidade de óleo influem fortemente na proporção da mistura.



AVISO: o combustível e os fumos do combustível são altamente inflamáveis e podem causar ferimentos graves em caso de inalação ou contacto com a pele. Por este motivo, é necessário cuidado ao manusear combustível, devendo certificar-se de que existe uma boa ventilação.

■ Gasolina

CUIDADO: utilize sempre uma mistura de óleo/gasolina de boa qualidade (com um mínimo de 90 octanas). Utilize, sempre que possível, gasolina ecológica, a chamada gasolina com base em alquilatos.

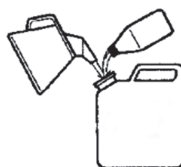

- Recomenda-se a utilização de uma gasolina com um mínimo de 90 octanas. Se colocar o motor em funcionamento com uma gasolina com menos de 90 octanas, poderá ocorrer uma autoignição. Isto aumenta significativamente a temperatura do motor, o que, por sua vez, pode causar graves avarias no mesmo.
- Se trabalhar continuamente em rotações altas, recomenda-se a utilização de um índice de octanas superior.

■ Óleo para motores a dois tempos

- Para garantir o melhor desempenho e durabilidade do motor, deverá optar pelo óleo Husqvarna XP, pois foi especialmente formulado para os nossos motores a dois tempos arrefecidos a ar. Na mistura de combustível, utilize apenas óleo para motor a dois tempos totalmente sintético e de elevada qualidade.
- Nunca utilize óleo para motores a dois tempos arrefecidos a água, também chamado "óleo para motores fora de borda" ou "óleo marítimo" (classificação TCW).
- Nunca utilize óleo para motores a quatro tempos.

Mistura

- A mistura é de 50:1.
- Misture sempre gasolina e o óleo num recipiente limpo e aprovado para combustível.
- Comece sempre por juntar a metade da gasolina a ser misturada. Junte depois todo o óleo. Agite bem a mistura de combustível. Por fim, junte a restante gasolina.

MANUSEAMENTO DO COMBUSTÍVEL

- Agite bem toda a mistura de combustível antes de a colocar no depósito de combustível da máquina.

Gasolina, litro (galão)	Óleo para motores a dois tempos, ml (oz)
4 (1)	77 (2,6)
8 (2)	154 (5,2)

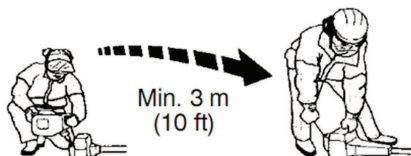

- Não misture combustível além do necessário para um mês.
- Se a máquina não for utilizada durante um longo período de tempo, esvazie e limpe o depósito de combustível.

⚠ AVISO: o silenciador com catalisador fica extremamente quente durante a utilização e após a paragem. Isto aplica-se também ao funcionamento em marcha em vazio. Tenha em atenção o risco de incêndio, especialmente quando trabalhar junto de vapores e/ou substâncias inflamáveis.

Abastecimento

⚠ AVISO: as seguintes medidas de precaução reduzem o risco de incêndio:

- Não fume nem coloque objectos quentes junto ao combustível.
- Nunca abasteça com o motor em funcionamento.
- Desligue sempre o motor e deixe-o arrefecer durante alguns minutos antes de abastecer.
- Durante o abastecimento, abra a tampa do depósito devagar para libertar lentamente a eventual pressão em excesso.
- Aperte cuidadosamente a tampa do depósito depois de abastecer.
- Afaste sempre a máquina do local de abastecimento, antes de arrancar.

- Seque bem à volta da tampa do depósito. A presença de sujidade no depósito causa problemas de funcionamento.
- Certifique-se de que o combustível está bem misturado, agitando o recipiente antes de encher o depósito.

ARRANQUE E PARAGEM

Verificação pré-arranque

- Verifique a existência de fissuras na base dos dentes ou no orifício central da lâmina. O motivo mais comum de formação de fissuras são cantos afiados na base dos dentes, criados por afiação ou por pelo facto de a lâmina ter sido utilizada com dentes cegos. Elimine a lâmina se verificar a presença de fissuras.



- Verifique se o flange de apoio apresenta alguma fissura provocada por tensão ou aperto excessivo. Elimine o flange de apoio se verificar a presença de fissuras.



- Certifique-se de que a porca de fixação não perde a sua força. A porca de fixação deverá ter uma força de fixação de, no mínimo, 1,5 Nm. O binário de aperto da porca de fixação deve ser de 35-50 Nm.



- Verifique se o cabeçote de recorte e a protecção de recorte não apresentam danos e fissuras. Substitua o cabeçote de recorte ou a protecção de recorte se tiverem sido sujeitos a golpes ou se apresentarem fissuras.

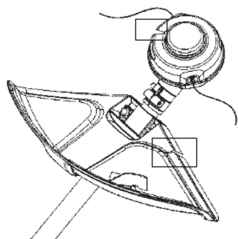

- Nunca utilize a máquina sem protecção ou com protecção danificada.
- Todas as coberturas devem estar devidamente montadas e intactas antes do arranque da máquina.

Arranque e paragem



AVISO: a embraiagem, a cobertura da embraiagem e o eixo têm de estar completamente montados antes de ligar a máquina para evitar que as peças se soltem e causem ferimentos pessoais. Afaste sempre a máquina do local de abastecimento, antes de arranque. Coloque a máquina numa superfície plana. Assegure-se de que o equipamento de corte não possa tocar em nenhum objecto. Não permita a presença de pessoas estranhas na área de trabalho, pois poderão ocorrer ferimentos pessoais graves. A distância de segurança é de 15 metros.

■ Motor frio

1. Bomba de combustível: Prima o diafragma da bomba de combustível repetidas vezes, até que o combustível comece a encher o diafragma (aproximadamente 10 vezes). Não é necessário encher o diafragma completamente.

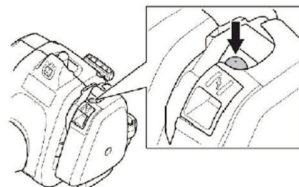

2. Estrangulador: Ponha o controlo do estrangulador na posição de estrangulação.

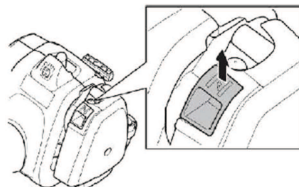

AVISO: quando o motor é posto em marcha com o estrangulador na posição de estrangulação, o equipamento de corte começa imediatamente a girar.

3. Pressione o corpo da máquina contra o solo com a mão esquerda (CUIDADO! Não o faça com o pé). Agarre no punho de arranque e puxe a corda lentamente com a mão direita até sentir resistência (os prendedores de arranque engatam) e, em seguida, puxe a corda com movimentos rápidos e fortes. Nunca enrole a corda de arranque na mão.

ARRANQUE E PARAGEM

NOTA! Não aperte o acelerador enquanto tenta ligar o motor.

NOTA! Não puxe inteiramente a corda de arranque nem solte o punho de arranque se a corda estiver totalmente distendida. Esta prática pode danificar a máquina. Repita as tentativas de arranque do motor puxando pela corda (puxar, no máximo, 3 vezes).

4. Se verificar a ligação ou tentativa de ligação do motor, empurre a alavanca do estrangulador para baixo, colocando-a na posição de funcionamento.
5. Continue a puxar vigorosamente a corda de arranque até o motor arrancar.
6. Quando o motor ligar, deixe-o aquecer durante 30 segundos antes de aplicar a aceleração total.



■ Motor quente

1. Bomba de combustível: Prima o diafragma da bomba de combustível repetidas vezes, até que o combustível comece a encher o diafragma (aproximadamente 10 vezes). Não é necessário encher o diafragma completamente.
2. Repita as tentativas de arranque do motor puxando pela corda (puxar, no máximo, 3 vezes).

■ Paragem

Pare o motor premindo e libertando o interruptor de paragem.

CUIDADO! O interruptor de paragem retorna automaticamente à posição de arranque. Para impedir o arranque acidental da máquina, retire sempre a protecção da vela de ignição durante todos os trabalhos de montagem, inspecção e/ou manutenção.



AVISO: quando o motor é colocado em funcionamento o estrangulador na posição de estrangulação, o equipamento de corte começa imediatamente a rodar.

TÉCNICAS DE TRABALHO

IMPORTANTE!

Esta secção descreve as precauções de segurança básicas para o trabalho com aparadores. Se tiver alguma dúvida relativa ao procedimento a seguir, entre em contacto com um técnico especialista. Entre em contacto com o concessionário com assistência técnica.

Não utilize funções da máquina para as quais não está preparado.

Antes da utilização, é necessário compreender a diferença entre trabalhos de desbravamento florestal e cortar e aparar relva.

Regras básicas de segurança

- Verifique a área circundante:
 - Para se assegurar de que pessoas, animais ou outros elementos não podem interferir no controlo da máquina.
 - Para evitar que pessoas, animais ou outros elementos possam entrar em contacto com o equipamento de corte ou objectos soltos que possam ser arremessados à distância pelo equipamento de corte.

CUIDADO! Nunca utilize uma máquina num local em que não seja possível pedir ajuda em caso de acidente.

- Não utilize a máquina em más condições climáticas, tais como nevoeiro denso, chuvas fortes, vento forte, frio intenso, etc. Trabalhar sob más condições climáticas é cansativo e muitas vezes acarreta riscos adicionais, como piso com gelo, direccionamento imprevisível de abates, etc.
- Certifique-se de que pode andar e estar de pé com segurança. Tenha cuidado com eventuais obstáculos (raízes, pedras, ramos, valas, etc.) em caso de deslocamento inesperado. Tenha muito cuidado ao trabalhar em terreno inclinado.



- Antes de se deslocar, desligue o motor. Coloque a protecção para transporte antes de realizar tarefas de deslocamento ou de transporte.
- Nunca pouse a máquina com o motor em funcionamento ou enquanto o equipamento de corte estiver em rotação.

Informações básicas sobre a roçadora

- Utilize sempre o equipamento certo.

- Certifique-se de que o equipamento está bem ajustado.
- Siga as precauções de segurança.
- Organize bem o trabalho.
- Mantenha sempre aceleração total na lâmina quando começar a cortar.
- Utilize sempre lâminas bem afiadas.
- Evite serrar pedras.
- Deixe o motor abrandar para a marcha em vazio após cada tarefa. A aceleração total prolongada, sem carga no motor pode causar danos graves no motor.

AVISO: nem o utilizador da máquina nem qualquer outra pessoa deverão tentar afastar o material cortado enquanto o motor ou o equipamento de corte estiverem a rodar, uma vez que isso pode provocar ferimentos graves. Pare o motor e o equipamento de corte e desligue o cabo da vela de ignição antes de remover o material enrolado à volta do eixo da lâmina, caso contrário correrá risco de ferimentos. A engrenagem cónica pode estar quente durante e algum tempo depois da sua utilização. Deixe-a arrefecer. Pode queimar-se se lhe tocar.

AVISO: atenção a objectos arremessados. Utilize sempre protecção ocular aprovada. Nunca se incline sobre a protecção do equipamento de corte. Pedras, lixo etc., podem ser arremessados contra os olhos e causar cegueira ou ferimentos graves nos olhos. Mantenha afastadas as pessoas não autorizadas. As crianças, animais, observadores e ajudantes devem ficar fora do perímetro de segurança de 15 metros. Pare imediatamente a máquina se alguém se aproximar. Nunca balance a máquina à sua volta sem verificar se está alguém na zona de segurança.

AVISO: Por vezes os ramos ou a relva ficam presos entre a protecção e o equipamento de corte. Pare sempre o motor antes de proceder à limpeza.

Roçagem de relva com a lâmina de relva

- As lâminas e as cortadoras de relva não podem ser utilizadas em caules lenhosos.
- A lâmina de relva utiliza-se para todos os tipos de relva alta ou espessa.
- A relva é cortada com um movimento pendular lateral, em que o movimento da direita para a esquerda é a fase de corte e o movimento da esquerda para a direita a fase de retorno. Deixe a lâmina trabalhar com o lado esquerdo

TÉCNICAS DE TRABALHO

(entre as posições correspondentes às 8 e 12 horas dos ponteiros do relógio).

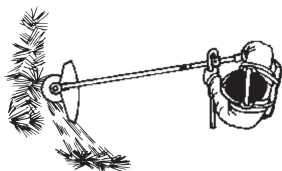

- Se inclinar a lâmina um pouco para a esquerda ao cortar, a relva acumula-se numa linha, facilitando a recolha, por ex. com o ancinho.
- Procure trabalhar com ritmo. Apoie-se bem, com os pés afastados. Mova-se para a frente depois do movimento de retorno e volte a apoiar-se bem.
- Deixe o copo de apoio tocar levemente no solo. Assim protege a lâmina contra o contacto com o solo.
- Reduza o risco do material se agarrar à lâmina, seguindo estas instruções:
 - Trabalhe sempre com aceleração total.
 - Evite a relva recém-cortada no movimento de retorno.
- Pare o motor, desaperte o suporte e coloque a máquina no chão antes de recolher o material cortado.

Corte de relva com um cabeçote de recorte

■ Corte

- Mantenha o cabeçote de recorte um pouco acima do solo e incline-o. É a extremidade da corda de corte que executa o trabalho. Deixe a corda de corte trabalhar no seu próprio ritmo. Nunca pressione a corda contra a área onde serão realizadas as tarefas de corte.



- A corda remove facilmente relva e ervas daninhas junto a paredes, vedações, árvores e canteiros mas também pode danificar cascas de árvores e arbustos frágeis, bem como as estacas das vedações.
- Diminua o risco de danos na vegetação, encurtando a corda para 10-12 cm e reduzindo a rotação do motor.
- Durante o corte, utilize uma aceleração inferior à aceleração total para que a corda dure mais tempo e se desgaste menos o cabeçote de recorte.

■ Roçagem

- A técnica de roçagem remove toda a vegetação indesejável. Mantenha o cabeçote de recorte ligeiramente acima do solo e incline-

o. Permita que a extremidade da corda bata no solo à volta de árvores, postes, estátuas, etc. **IMPORTANTE!** Esta técnica aumenta o desgaste da corda de corte.



- A corda desgasta-se mais rapidamente e tem de ser alimentada mais frequentemente em trabalhos contra pedras, tijolos, betão, vedações de metal, etc., do que em contacto com árvores e vedações de madeira.
- #### ■ Corte
- O aparador é ideal para cortar relva em lugares de difícil acesso para o cortador de relva comum. Ao cortar, mantenha a corda paralela ao solo. Evite pressionar o cabeçote de recorte contra o solo já que isto poderá danificar o relvado e a ferramenta.

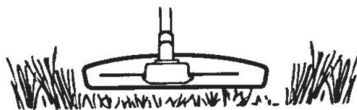

- Evite que o cabeçote de recorte tenha contacto permanente com o solo durante um corte normal. Tal procedimento pode causar danos e desgaste no cabeçote de recorte.

■ Varredura

- A acção de ventoinha da corda a girar pode ser utilizada para uma limpeza rápida e simples. Mantenha a corda paralela e acima da superfície a varrer e movimente a ferramenta para a frente e para trás.

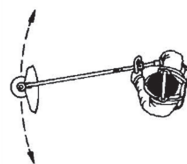

- Ao cortar e varrer, use a aceleração total para obter um bom resultado.



AVISO: nem o operador da máquina nem qualquer outra pessoa devem tentar retirar o material cortado enquanto o motor estiver a funcionar ou a corda de corte estiver em movimento, pois tal poderá provocar ferimentos graves. Desligue o motor e o cabeçote de recorte e desligue o cabo da vela de ignição antes de remover o material enrolado no eixo motriz, caso contrário correrá risco de ferimentos. A engrenagem cónica pode estar quente durante e algum tempo depois da sua utilização. Deixe-a arrefecer. Pode queimar-se se lhe tocar.



AVISO: atenção a objectos arremessados. Use sempre protecção ocular. Nunca se incline sobre a protecção do equipamento de corte. Pedras, lixo etc., podem ser arremessados contra os olhos e causar cegueira ou ferimentos graves nos olhos.



Mantenha afastadas as pessoas não autorizadas. As crianças, animais, observadores e ajudantes devem ficar fora do perímetro de segurança de 15 metros. Pare imediatamente a máquina se alguém se aproximar.

MANUTENÇÃO

A vida útil da máquina pode ser afectada e o risco de acidentes pode aumentar se a manutenção da máquina não for correcta e se as revisões e reparações não forem executadas de forma profissional. Para obter mais informações, entre em contacto com o concessionário com assistência técnica autorizado mais próximo.

Segurança da máquina/manutenção

Desligue a vela de ignição antes de efectuar uma operação de manutenção, excepto as afinações do carburador.

AVISO: a embraiagem, a cobertura da embraiagem e o eixo têm de estar completamente montados antes de ligar a máquina para evitar que as peças se soltem e causem ferimentos pessoais.

Carburador

■ Função

O carburador regula a rotação do motor através do acelerador. O ar e o combustível são misturados no carburador.

O parafuso em T regula a posição do acelerador na marcha em vazio. Ao rodar o parafuso em T para a direita, verifica-se o aumento da marcha em vazio; se o rodar para a esquerda, verifica-se a diminuição da marcha em vazio.

■ Ajustamento básico

As definições básicas do carburador são ajustadas durante os testes na fábrica. A afinação deve ser efectuada por um técnico com formação.

AVISO: o equipamento de corte poderá rodar durante a afinação do carburador. Utilize o seu equipamento de protecção e respeite todas as instruções de segurança. Certifique-se de que o equipamento de corte pára de rodar quando o motor estiver na marcha em vazio. Ao desligar a máquina, certifique-se de que o equipamento de corte está parado antes de a pousar.

CUIDADO! Se o equipamento de corte rodar com o motor na marcha em vazio, o parafuso de ajuste em T deve ser rodado para a esquerda até o equipamento de corte parar.

Marcha em vazio recomendada:

Consulte a secção "Especificações técnicas".

Velocidade máxima recomendada:

Consulte a secção "Especificações técnicas".

■ Afinação da marcha em vazio com o parafuso em T

Afine a marcha em vazio com o parafuso de ajuste em T, caso seja necessário. Rode primeiro o

parafuso de ajuste em T para a direita até que o equipamento de corte comece a rodar. De seguida, rode o parafuso para a esquerda até o equipamento de corte parar. Quando o motor funcionar regularmente em todas as posições, isso significa que a marcha em vazio está ajustada correctamente. Deve haver uma boa margem até à marcha em vazio em que o equipamento de corte começa a rodar.

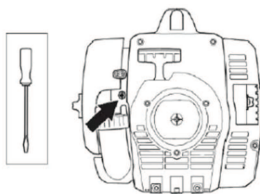

AVISO: se não for possível ajustar a marcha em vazio de forma a parar o equipamento de corte, contacte o concessionário com assistência técnica. Não utilize a máquina até esta estar correctamente regulada ou devidamente reparada.

Silenciador

CUIDADO! O silenciador está equipado com um catalisador concebido para reduzir os gases de escape nocivos.

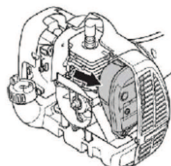

(caixa do dispositivo de arranque removida para facilitar a compreensão)

O silenciador foi concebido para reduzir o nível de ruído e para afastar os gases de escape do utilizador. Os gases de escape são quentes e podem conter faíscas que podem causar incêndios, se os gases forem expelidos em direcção a material secos e inflamáveis.

Os silenciadores estão equipados com uma rede retentora de faíscas especial. A rede deve ser verificada e, se necessário, limpa por um concessionário com assistência técnica. Se a rede estiver danificada, deve proceder à sua substituição.

Uma rede que se apresente obstruída com frequência, pode ser indício de que o funcionamento do catalisador está reduzido. Contacte o concessionário com assistência técnica para verificar o silenciador. Uma rede obstruída provoca sobreaquecimento da máquina, danificando o cilindro e o pistão.

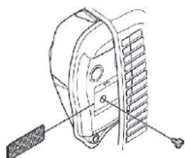

CUIDADO: nunca utilize a máquina se o silenciador estiver avariado ou solto. Certifique-se de que os parafusos do silenciador estão apertados.

AVISO: o silenciador com catalisador aquece muito durante a utilização e mantém essa temperatura durante algum tempo após a paragem. Isto também se verifica na marcha em vazio. O contacto com o mesmo poderá causar queimaduras na pele. Cuidado com o risco de incêndio!

AVISO: o interior do silenciador contém produtos químicos potencialmente cancerígenos. Evite o contacto directo com esses produtos em caso de danos no silenciador.

AVISO: os gases de escape do motor contém monóxido de carbono, que pode causar intoxicações. Não ponha o motor a funcionar em locais fechados ou pouco arejados. os gases de escape do motor são quentes e podem conter faíscas causadoras de incêndios. Portanto, nunca arranque a máquina em interiores ou nas proximidades de material inflamável!

Vela de ignição

O funcionamento da vela de ignição é sensível a:

- um carburador mal ajustado.
- uma mistura de combustível incorrecta (óleo a mais ou de tipo errado).
- um filtro de ar sujo.

Estes factores causam a formação de depósitos nos eléctrodos da vela de ignição e podem ocasionar problemas no funcionamento e dificuldades em arrançar.

Se a máquina estiver com baixa potência, dificuldades de arranque ou apresentar um funcionamento fraco na marcha em vazio, verifique a vela de ignição antes de efectuar qualquer outra acção.

Se a vela de ignição estiver suja, limpe-a e verifique se a distância entre os eléctrodos é de 0,6 mm. A vela de ignição deve ser trocada após cerca de um mês de funcionamento ou mais cedo, se necessário.

0.024 inch (0.6 mm)

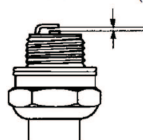

CUIDADO: utilize sempre o tipo de vela de ignição recomendado. Uma vela de ignição incorrecta pode danificar o pistão/cilindro.

Filtro de ar

O filtro de ar tem de ser limpo regularmente para remover a poeira e sujidade e assim evitar:

- avarias do carburador
- problemas de arranque
- diminuição da potência do motor
- desgaste desnecessário das peças do motor
- consumo de combustível excessivo

Limpe o filtro após 25 horas de funcionamento ou mais frequentemente em ambientes de muita poeira.

■ Limpeza do filtro de ar

Desmonte a cobertura do filtro de ar e remova o filtro. Lave-o bem com água quente e sabão. Passe por água abundante. O filtro deverá estar seco antes de o voltar a colocar.

Um filtro de ar utilizado durante um longo período de tempo nunca pode ficar completamente limpo. Por conseguinte, é necessário proceder à sua substituição em intervalos regulares. Substitua sempre os filtros de ar danificados.

Engrenagem cónica

A engrenagem cónica é lubrificada de fábrica com a quantidade de massa lubrificante necessária. No entanto, antes de utilizar a máquina, deve verificar se a engrenagem cónica apresenta 3/4 do volume total de massa lubrificante. Utilize massa lubrificante especial. Normalmente não é necessário substituir a massa lubrificante da engrenagem cónica, excepto em caso de reparações.

Refinação das lâminas e cortadoras de relva

AVISO: pare sempre o motor antes de trabalhar no equipamento de corte. Este continua a girar mesmo depois de se soltar o acelerador. Verifique se o equipamento de corte parou completamente e retire o cabo da vela de ignição antes de iniciar qualquer tarefa de manutenção.

- Veja as instruções na embalagem do equipamento de corte para obter as instruções de afiação correctas.

- As lâminas e cortadoras de relva afiam-se com uma lima plana de picado simples.
- Proceda à afiação de todos os rebordos para conservar o equilíbrio da lâmina.

 **AVISO: deite sempre fora lâminas dobradas, torcidas, rachadas, partidas ou com qualquer outro dano. Nunca tente alisar uma lâmina dobrada para a reutilizar. Utilize apenas lâminas originais do tipo especificado.**

Esquema de manutenção

Abaixo segue uma lista de tarefas de manutenção a realizar na máquina. A maioria dos pontos encontram-se descritos na secção Manutenção. O utilizador só pode efectuar as tarefas de manutenção e assistência descritas neste manual do utilizador. As intervenções maiores têm de ser efectuadas por uma oficina autorizada.

■ Manutenção semanal:

- Limpe o exterior da máquina.
- Verifique se o bloqueio do acelerador e o acelerador funcionam em segurança.
- Verifique se o interruptor de paragem funciona correctamente.
- Verifique se o equipamento de corte não gira na marcha em vazio.
- Limpe o filtro de ar. Proceda à substituição, se necessário.
- Verifique se a protecção do equipamento de corte está em boas condições e não apresenta fissuras. Substitua a protecção do equipamento de corte se esta tiver sido sujeita a golpes ou se apresentar fissuras.
- Verifique se o cabeçote de recorte está intacto e não apresenta fissuras. Substitua o cabeçote de recorte, se necessário.
- Verifique se a porca de fixação do equipamento de corte está bem apertada.
- Verifique se os parafusos e as porcas estão bem apertados.
- Verifique se não há fugas de combustível do motor, depósito ou tubagem de combustível.

■ Manutenção mensal:

- Verifique o dispositivo de arranque e a sua corda.

■ Manutenção anual:

- Limpe o exterior da vela de ignição. Desmonte e verifique a distância entre os eléctrodos. Ajuste a distância para 0,6 mm ou proceda à substituição da vela de ignição. Verifique se a vela de ignição está equipada com um dispositivo de supressão de interferências.
- Limpe o exterior do carburador e a área circundante.
- Verifique se a engrenagem cónica apresenta 3/4 do volume total de massa lubrificante.

Ateste com massa lubrificante especial, se necessário.

- Verifique se o filtro de combustível não está sujo e se a mangueira de combustível não apresenta fissuras nem tem outros defeitos. Proceda à substituição, se necessário.
- Verifique todos os cabos e conexões.
- Verifique se a embraiagem, as molas da embraiagem e o tambor da embraiagem apresentam sinais de desgaste. Se necessário, as peças devem ser substituídas numa oficina autorizada.
- Substitua a vela de ignição. Verifique se a vela de ignição está equipada com um dispositivo de supressão de interferências.
- Limpe ou substitua a rede retentora de faíscas do silenciador.

ESPECIFICAÇÕES TÉCNICAS

Motor	
Cilindrada, cm ³	28
Diâmetro do cilindro, mm	35
Curso, mm	28,7
Marcha em vazio, rpm	2800-3200
Rotação de aceleração máxima recomendada, rpm	11000
Velocidade do eixo de saída, rpm	8000
Potência máx. do motor, de acordo com a norma ISO 7293, kW	0,8
Silenciador com catalisador	Sim
Sistema de ignição regulado pela velocidade de rotação	Sim
Sistema de ignição	
Vela de ignição	NGK BPMR6A
Distância entre os eléctrodos, mm	0,6
Sistema de lubrificação e combustível	
Capacidade do depósito de combustível, cm ³	343
Peso	
Peso sem combustível, equipamento de corte e protecção, kg	5,21
Emissões de ruído (consulte a Nota 1)	
Nível de potência sonora, medido em dB(A)	106
Nível de potência sonora, garantido L _{WA} dB(A)	114
Níveis de ruído (consulte a Nota 2)	
Nível de pressão sonora equivalente, ao nível do ouvido do utilizador, medido de acordo com as normas EN/ISO 11806 e ISO 22868, dB(A)	
Equipado com lâmina de relva (original)	94
Equipado com cabeçote de recorte (original)	95
Níveis de vibração (consulte a Nota 3)	
Níveis de vibração equivalentes (a _{nv,eq}) nos punhos, medidos de acordo com as normas EN ISO 11806 e ISO 22867, m/s ²	
Equipado com lâmina de relva (original), esquerda/direita	4,21 / 4,23
Equipado com cabeçote de recorte (original), esquerda/direita	5,89 / 4,61

Nota 1: Emissões de ruído para as imediações, medidas sob forma de potência sonora (L_{WA}) em conformidade com a directiva da CE 2000/14/CE. o nível de potência sonora registado para a máquina foi medido com o equipamento de corte original que debita o nível mais alto. A diferença entre a potência sonora garantida e medida é que a potência sonora garantida inclui também a dispersão no resultado da medição e as variações entre diferentes máquinas do mesmo modelo, de acordo com a directiva 2000/14/CE.

Nota 2: os dados registados para o nível de pressão sonora equivalente para a máquina têm uma dispersão estatística típica (desvio padrão) de 1 dB(A).

Nota 3: os dados comunicados relativamente ao nível de vibração equivalente têm uma dispersão estatística típica (desvio padrão) de 1 m/s².

Modelo 129RJ (rosca do eixo da haste esquerda M10) - orifício central das lâminas/cortadoras, Ø 25,4 mm

Acessórios aprovados	Tipo	Equipamento de corte/protecção, n.º de peça
Lâmina de relva/cortadora de relva	Relva 255-4 1 pol. (Ø 250 4-dentes)	504001303 / 580446606
Cabeçote de recorte	T25 (corda de Ø 2,4 - 2,7 mm)	537338306 / 580446606

DECLARAÇÃO DE CONFORMIDADE

Nome da entidade emissora: Husqvarna AB, SE-561 82 Huskvarna, Suécia, tel: +46-36-146500.

A Husqvarna AB assume toda a responsabilidade pela seguinte declaração: Aparador e/ou roçadora, plataforma(s) A05328CSHV, representando o modelo 129RJ com os números de série de 2014 e posteriores.

Os números da plataforma e do modelo estão claramente indicados, em texto simples, na etiqueta de tipo, juntamente com o ano e números de série subsequentes.

A declaração supracitada encontra-se em conformidade com os requisitos das Directivas do Conselho:

- 2006/42/CE "referente a máquinas" de 17 de Maio de 2006.
- 2004/108/CE "referente a compatibilidade electromagnética" de 15 Dezembro de 2004
- 2000/14/CE "referente a emissões sonoras para as imediações" de 8 de Maio de 2000

De acordo com o Anexo V, os valores de som declarados estão indicados na ficha de dados técnicos do manual do utilizador.

Foram respeitadas as seguintes normas:

EN ISO 12100:2010, EN ISO 11806-1:2011, ISO 14982:1998, CISPR 12:2007

A TÜV Rheinland N.A. executou um controlo voluntário em nome da Husqvarna AB, de modo a fornecer o certificado AM72140165 Certificado de conformidade com a directiva 2006/42/CE do Conselho da CE referente a máquinas. Este certificado é aplicável a todos os locais de fabrico e países de origem, conforme indicado no produto. O aparador de relva e/ou a roçadora fornecidos estão em conformidade com o exemplo que foi examinado.

Assinado em nome de: Husqvarna AB, Huskvarna, Suécia, 27/12/2013.





Ronnie E. Goldman, Director de engenharia (Representante autorizado da Husqvarna AB e responsável pela documentação técnica.)

 **AVVERTENZA:** i gas di scarico del motore di questo prodotto contengono sostanze chimiche ritenute dallo Stato della California causa di cancro, difetti congeniti o altri danni al sistema riproduttivo.

Prima dell'avviamento osservare quanto segue:

leggere accuratamente il Manuale dell'operatore.

 **AVVERTENZA:** Evitare assolutamente di modificare la versione originale della macchina senza l'autorizzazione del fabbricante. Usare sempre accessori originali. Modifiche e/o accessori non autorizzati possono causare lesioni gravi o mortali all'operatore o a terzi.

 **AVVERTENZA:** Usati in maniera impropria o negligente il decespugliatore forestale, il decespugliatore e il trimmer possono essere attrezzi pericolosi, in grado di provocare lesioni gravi o mortali all'utilizzatore o a terzi. È estremamente importante leggere e comprendere il contenuto di questo manuale operatore.

 **AVVERTENZA:** Una lunga esposizione al rumore può comportare lesioni permanenti all'udito. Usare quindi sempre cuffie di protezione omologate.

Procediamo costantemente allo sviluppo dei nostri prodotti e ci riserviamo quindi il diritto di apportare, senza alcun preavviso, modifiche riguardanti fra l'altro la forma e l'aspetto esteriore.

SPIEGAZIONE DEI SIMBOLI

Simboli

! **AVVERTENZA:** i decespugliatori forestali, i decespugliatori e i trimmer possono essere pericolosi! L'uso negligente o improprio può provocare lesioni gravi o mortali all'utilizzatore o a terzi.

Prima di usare la macchina, leggere attentamente il Manuale dell'operatore e accertarsi di averne compreso il contenuto.

Indossare sempre calzature di sicurezza con puntale in acciaio e suola antiscivolo; abbigliamento aderente; pantaloni lunghi e pesanti e maniche lunghe; guanti per uso professionale antiscivolo; protezioni per gli occhi, quali occhiali o mascherine anti-appannamento aerati; un casco di protezione approvato; barriere antirumore (tappi o cuffie) per proteggere l'udito.

Per la sicurezza personale, raccogliere i capelli lunghi.

Durante il lavoro l'utilizzatore della macchina deve accertarsi che non ci siano persone o animali in un raggio di 15 metri.

Prestare attenzione alle particelle e agli oggetti espulsi.

Velocità massima dell'asse di uscita, giri/min

Le macchine dotate di lame tagliaerba possono essere scagliate violentemente a lato in caso di contatto della lama con un oggetto fisso. La lama può amputare un braccio o una gamba. Tenere sempre persone e animali domestici ad almeno 15 metri dalla macchina.



Le frecce indicano i limiti entro i quali viene montata l'impugnatura.



Livello di pressione acustica a 7,5 m secondo la normativa australiana.



Emissioni di rumore nell'ambiente in base alla direttiva della Comunità Europea. L'emissione della macchina è indicata al capitolo Dati tecnici e sulla decalcomania.



Il presente prodotto è conforme alle vigenti direttive CEE.



Il presente prodotto è conforme alle vigenti direttive EAC.

Questo prodotto è conforme alle norme australiane relative alla compatibilità elettromagnetica (EMC) in vigore.



Usare benzina senza piombo e olio a due tempi, miscelati secondo un rapporto del 2% (50:1).



I restanti simboli/decalcomanie riguardano particolari requisiti necessari per ottenere la certificazione in alcuni mercati.

IDENTIFICAZIONE DELLE PARTI

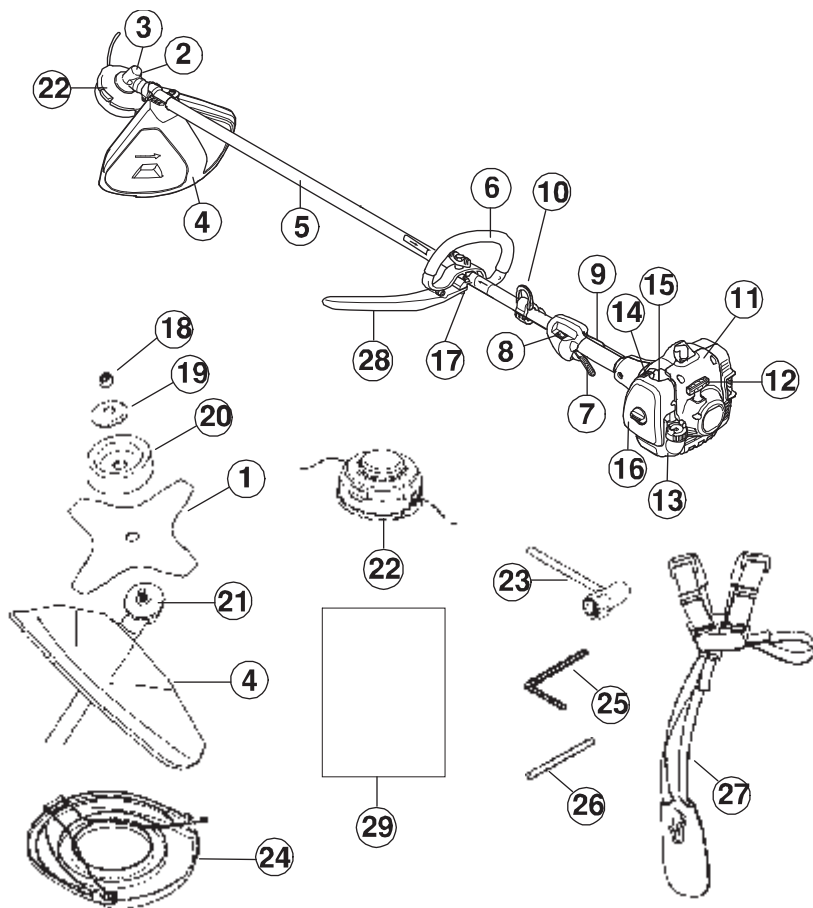

Identificazione delle parti

1. Lama
2. Rifornimento lubrificante
3. Riduttore angolare
4. Protezione del gruppo di taglio
5. Albero
6. Impugnatura
7. Comando dell'acceleratore
8. Interruttore di arresto
9. Fermo dell'acceleratore
10. Morsetto del cinghiaggio
11. Coperchio del cilindro
12. Impugnatura di avviamento
13. Serbatoio carburante
14. Comando valvola dell'aria
15. Pompa carburante
16. Coperchio del filtro dell'aria
17. Regolazione impugnatura
18. Dado di bloccaggio
19. Flangia di sostegno
20. Coppa di sostegno

21. Menabrida
22. Testina portafilo
23. Chiave a brugola
24. Protezione di trasporto
25. Chiave esagonale
26. Spina di bloccaggio
27. Cinghiaggio
28. Barra a J
29. Manuale operatore

NORME GENERALI DI SICUREZZA

Importante

- Usati in maniera impropria o negligente il decespugliatore forestale, il decespugliatore e il trimmer possono essere attrezzi pericolosi, in grado di provocare lesioni gravi o mortali all'utilizzatore o a terzi. È estremamente importante leggere e comprendere il contenuto di questo manuale operatore.
- Questa macchina è destinata esclusivamente all'uso per la bordatura dell'erba, lo sfoltimento dell'erba e/o lo sfoltimento forestale.
- I soli accessori per azionare i quali vi è permesso l'uso del motore sono i gruppi di taglio da noi consigliati nel capitolo "DATI TECNICI".
- Non usare la macchina in condizioni di stanchezza o sotto l'effetto di alcool o medicinali in grado di compromettere il vostro stato psichico e il controllo dei vostri atti.
- Non usare mai la macchina in condizioni climatiche estreme come temperature molto basse o clima estremamente caldo e/o umido.
- Usare sempre abbigliamento protettivo. Vedere le istruzioni alla sezione "Abbigliamento protettivo personale".
- Non usare mai una macchina che abbia subito modifiche tali da non corrispondere più alle specifiche originali.
- Non usare mai una macchina difettosa. Seguire le istruzioni per l'uso e la manutenzione indicate nel presente manuale. Alcuni interventi devono essere eseguiti da personale specializzato. Vedere le istruzioni alla sezione "MANUTENZIONE".
- Tutti i carter e le protezioni devono essere montati prima dell'avviamento. Accertarsi che il cavo e il cappuccio della candela siano intatti. Esiste il rischio di scossa elettrica.
- L'operatore deve accertarsi che persone o animali non si avvicinino entro un raggio di 15 metri durante il lavoro. Nel caso in cui più utenti stiano lavorando nella stessa zona, la distanza di sicurezza deve essere di almeno 15 metri.

AVVERTENZA: Questa macchina genera un campo elettromagnetico durante il funzionamento. In determinate circostanze, questo campo può interferire con impianti medici attivi o passivi. Per ridurre il rischio di gravi lesioni personali o mortali, i portatori di tali impianti devono consultare il proprio medico e il relativo produttore prima di utilizzare la macchina.

AVVERTENZA: l'uso di un gruppo di taglio sbagliato o l'incorretto affilamento della lama possono aumentare il rischio di incidenti.

AVVERTENZA: Non consentire mai a bambini di utilizzare la macchina o avvicinarsi a essa. Poiché la macchina è dotata di contatto di arresto con ritorno a molla e può avviarsi a bassa velocità con una leggera trazione dell'impugnatura di avviamento, in alcune condizioni la macchina potrebbe essere avviata anche da bambini piccoli. Sussiste il rischio di gravi lesioni personali. Staccare quindi il cappuccio della candela quando si lascia la macchina incustodita.

Abbigliamento protettivo personale

AVVERTENZA: Lavorando con la macchina usare sempre abbigliamento protettivo personale omologato. L'uso di abbigliamento protettivo personale non elimina il rischio di lesioni, ma ne riduce la gravità in caso di incidente. Chiedere consiglio al proprio rivenditore di fiducia per la scelta dell'attrezzatura adeguata.

AVVERTENZA: Far sempre attenzione a segnali di allarme o chiamate quando si utilizzano le cuffie protettive. Togliere sempre le cuffie protettive immediatamente all'arresto del motore.

■ Casco

Usare il casco se il cespuglio da tagliare è alto più di 2 metri.



■ Cuffie protettive

Usare cuffie protettive con effetto insonorizzante adeguato.



■ Protezioni per gli occhi e le orecchie

Usare sempre protezione per gli occhi omologata. Con l'uso della visiera è necessario anche l'uso di occhiali protettivi omologati. Gli occhiali protettivi omologati devono essere conformi alle norme EN 166 in Europa, ANSI Z87 negli Stati Uniti e CSA Z94 in Canada.

NORME GENERALI DI SICUREZZA



■ Guanti

Usare i guanti quando è necessario, per es. durante il montaggio del gruppo di taglio.



■ Stivali

Indossare stivali stabili e anti-scivolo.



■ Abbigliamento

Usare abbigliamento in materiale robusto ed evitare indumenti troppo ampi che si impigliano facilmente fra cespugli e sterpi. Usare sempre pantaloni lunghi di tessuto resistente. Non indossare gioielli, pantaloni corti o sandali e non lavorare a piedi nudi. Accertarsi che i capelli non scendano al di sotto delle spalle.

■ Kit di primo soccorso

Gli operatori di decespugliatori forestali, decespugliatori o trimmer devono tenere a portata di mano il kit di primo soccorso.



Dispositivi di sicurezza della macchina

In questo capitolo vengono presentati i dispositivi di sicurezza della macchina, la loro funzione, il controllo e la manutenzione necessari per assicurarne una funzione ottimale. Vedere il capitolo "IDENTIFICAZIONE DELLE PARTI" per individuarne la posizione nella macchina.

La durata della macchina può ridursi e il rischio di incidenti aumentare se la manutenzione non viene eseguita correttamente e se l'assistenza e/o le riparazioni non vengono effettuate da personale qualificato. Per ulteriori informazioni rivolgersi alla più vicina officina di assistenza.

IMPORTANTE! Tutte le riparazioni e l'assistenza della macchina vanno eseguite da personale specializzato. Quanto detto vale in particolare per i dispositivi di sicurezza della macchina. Se la macchina non supera tutti i controlli sottoelencati, contattare l'officina autorizzata. L'acquisto di uno dei nostri prodotti garantisce l'assistenza di personale qualificato. Se non avete acquistato la

macchina presso un rivenditore con centro di assistenza, informatevi sull'ubicazione della più vicina officina autorizzata.



AVVERTENZA: non usare mai una macchina con dispositivi di sicurezza guasti.

Seguire le istruzioni per il controllo, la manutenzione e l'assistenza descritte nel presente capitolo. Se la macchina non supera tutti i controlli, contattare un'officina per le necessarie riparazioni.

■ Fermo dell'acceleratore

Il fermo dell'acceleratore impedisce le accelerazioni involontarie. Premendo il fermo (A) (tenendo l'impugnatura) si sblocca il comando dell'acceleratore (B). Rilasciando l'impugnatura, il comando dell'acceleratore e il fermo si bloccano nella loro posizione di riposo. Ciò avviene grazie a due sistemi di molle a ritorno indipendenti l'uno dall'altro. In questa posizione, l'acceleratore è automaticamente bloccato sul minimo.

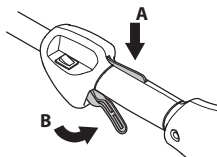

Controllare che il comando dell'acceleratore sia bloccato sul minimo quando il fermo è in posizione di riposo.

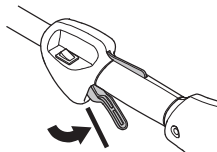

Premere il fermo dell'acceleratore e controllare che ritorni in posizione di riposo non appena viene rilasciato.

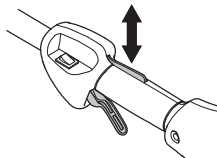

Controllare che il comando dell'acceleratore e il fermo dell'acceleratore si muovano liberamente e che le molle di richiamo funzionino a dovere.

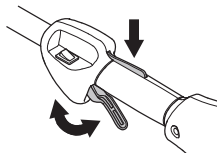

NORME GENERALI DI SICUREZZA

Vedere le istruzioni alla sezione "Avviamento".
Avviare il motore ed accelerare a pieno acceleratore. Lasciar andare l'acceleratore e accertarsi che il gruppo di taglio si fermi e resti fermo. Se il gruppo di taglio ruota mentre l'acceleratore è al minimo, è necessario controllare la registrazione del minimo sul carburatore.
Vedere le istruzioni alla sezione "MANUTENZIONE".

■ Interruttore di arresto

Controllare che il motore si spenga premendo e rilasciando l'interruttore d'arresto.

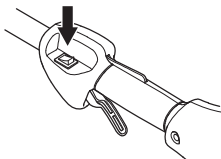

■ Protezione del gruppo di taglio

Questa protezione mira ad impedire che vengano lanciati oggetti dal gruppo di taglio contro l'utilizzatore. Inoltre la protezione impedisce che l'utilizzatore venga a contatto con il gruppo di taglio.

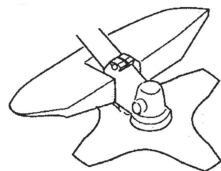

Controllare che la protezione sia integra e priva di incrinature. Sostituire la protezione se è stata sottoposta a urti o se è incrinata.

Usare sempre la protezione consigliata per ogni specifico gruppo di taglio. Vedere il capitolo "DATI TECNICI".

AVVERTENZA: Non usare mai in nessun caso alcun gruppo di taglio senza che sia stato montato un dispositivo di protezione omologato. Vedere il capitolo "DATI TECNICI". Il montaggio di un dispositivo di protezione inadeguato o difettoso può provocare gravi lesioni personali.

L'uso di un filo di taglio del trimmer avvolto nel modo errato e di un gruppo di taglio inadeguato aumenta il livello di vibrazioni.

AVVERTENZA: La sovraesposizione a vibrazioni può provocare lesioni vascolari o nervose in soggetti che soffrono di disfunzioni circolatorie. Rivolgersi a un medico se si provano sintomi ricollegabili alla sovraesposizione a vibrazioni. Esempi di questi sintomi: intorpidimento, perdita di sensibilità, "formicolio", "torpore", dolore, mancanza di forza o riduzione delle forze normali, alterazioni di colore o aspetto della pelle. Questi sintomi si manifestano solitamente a dita, mani o polsi. Il rischio può aumentare con le basse temperature.

■ Sgancio rapido del cinghiaggio

In caso di emergenza, nella parte anteriore è installato un dispositivo di rilascio rapido del cinghiaggio facilmente accessibile che richiede di liberarsi dal cinghiaggio della macchina.

Vedere le istruzioni alla sezione "Regolazione del cinghiaggio".

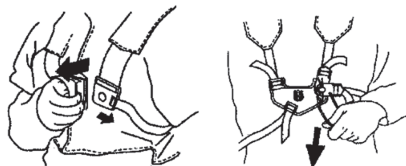

Controllare che il cinghiaggio sia nella posizione corretta. Quando il cinghiaggio e la macchina sono stati regolati, controllare che il dispositivo di sgancio rapido funzioni.

■ Marmitta

La marmitta è dimensionata in modo da diminuire il livello acustico e per allontanare i gas di scarico dall'operatore.

ATTENZIONE! la marmitta è dotata di convertitore catalitico progettato per ridurre l'emissione di gas di scarico nocivi.

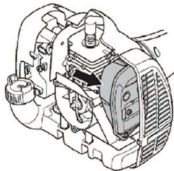

Il rischio d'incendio è particolarmente alto in paesi a clima caldo e secco. Per questa ragione alcune marmitte sono dotate di una retina parasintille. Controllate se la vostra macchina ha una marmitta munita di questa retina.

NORME GENERALI DI SICUREZZA

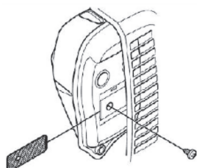

È di estrema importanza seguire le istruzioni relative a controllo, manutenzione e assistenza della marmitta. Non usare mai la macchina se la marmitta è in difettosa.

Controllare con regolarità che la marmitta sia ben fissa nella macchina.

AVVERTENZA: Le marmitte con convertitore catalitico diventano molto calde sia durante l'esercizio che all'arresto del motore. Questo vale anche con il motore al minimo. Il contatto può provocare ustioni. Attenzione al pericolo di incendio.

AVVERTENZA: L'interno della marmitta contiene sostanze chimiche che potrebbero essere cancerogene. Evitare il contatto con queste sostanze in caso di marmitta danneggiata.

AVVERTENZA: I gas di scarico del motore contengono monossido di carbonio in grado di provocare intossicazione. Non avviare e non azionare la macchina all'interno o in ambienti con scarsa circolazione dell'aria.

AVVERTENZA: I fumi di scarico del motore sono molto caldi e possono contenere scintille in grado di provocare incendi. Non avviare mai la macchina in ambienti chiusi o vicino a materiale infiammabile.

■ Dado di bloccaggio

Su alcuni tipi di gruppo di taglio si usa il dado di bloccaggio per fissare l'utensile.

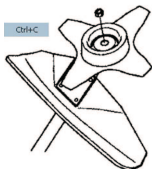

Durante il montaggio, avvitare il dado girando in senso contrario a quello di rotazione del gruppo di taglio. Durante lo smontaggio, svitare il dado nel senso di rotazione del gruppo di taglio. (La filettatura del dado è sinistrorsa). Serrare il dado con la chiave a brugola.

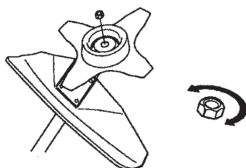

Il blocco di nylon del dado di bloccaggio non deve essere talmente usurato da poter essere girato a mano. Il blocco deve sopportare almeno 1,5 Nm. Quando è stato avvitato circa 10 volte, il dado va sostituito.

Attrezzatura di taglio

Questa parte vi indica, con la corretta manutenzione e l'uso del tipo di attrezzatura di taglio, come:

- Ridurre la tendenza al contraccolpo della macchina.
- Ottenere sempre le migliori prestazioni di taglio.
- Aumentare la durata dell'attrezzatura di taglio.

IMPORTANTE:

- Usare solo gruppi di taglio abbinati ai tipi di protezione da noi raccomandati. Vedere il capitolo "DATI TECNICI".
- Per un corretto montaggio del filo di taglio del trimmer e per la scelta di un filo del diametro adatto, vedere le istruzioni per il gruppo di taglio.
- Mantenere i denti della lama affilati accuratamente e nel modo giusto. Seguire le nostre indicazioni. Vedere anche le istruzioni sulla confezione della lama.
- Mantenere un'allineatura corretta. Seguire le nostre istruzioni ed usare la dima di affilatura consigliata.

AVVERTENZA: spegnere il motore prima di eseguire qualsiasi operazione sul gruppo di taglio. Verificare che il gruppo di taglio non abbia smesso di ruotare completamente. Togliere il cavo di accensione dalla candela.

AVVERTENZA: un gruppo di taglio errato o una lama affilata in modo sbagliato aumentano il rischio di contraccolpo.

■ Attrezzatura di taglio

Le lame e i coltelli tagliaerba sono adatti allo sfoltimento dell'erba più folta.

NORME GENERALI DI SICUREZZA



La testina portafilo è adatta per la bordatura dell'erba.

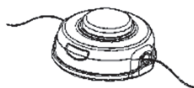

■ Regole basilari

Usare solo gruppi di taglio abbinati ai tipi di protezione da noi raccomandati. Vedere il capitolo "DATI TECNICI".

Mantenere i denti della lama affilati accuratamente e nel modo giusto. Seguire le nostre istruzioni ed usare la dima di affilatura consigliata. Una lama mal affilata o danneggiata aumenta il rischio d'incidenti.

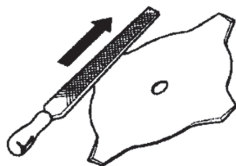

Controllare il gruppo di taglio per individuare danni o incrinature. Un gruppo di taglio danneggiato dev'essere sostituito.



■ Affilatura dei coltelli e delle lame tagliaerba

- Per una corretta affilatura vedere la confezione del gruppo di taglio. Le lama e i coltelli si affilano con una lima piatta a taglio semplice.
- Per mantenere l'equilibratura, limare ugualmente tutti i taglienti.

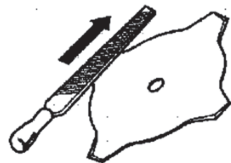

AVVERTENZA: Rottamare sempre la lama che sia piegata, contorta, lesionata, incrinata o danneggiata in altro modo. Non provate mai a raddrizzare una lama piegata per riutilizzarla. Usare solo lame originali del tipo raccomandato.

■ Testina portafilo

IMPORTANTE: controllare sempre che il filo di taglio del trimmer sia ben avvolto attorno al rocchetto, onde evitare pericolose vibrazioni nella macchina.

- Usare solamente i gruppi di taglio consigliati. Vedere il capitolo "DATI TECNICI".
- In genere una macchina piccola richiede una testina portafilo piccola e viceversa. Questo dipende dal fatto che il motore durante l'esercizio deve far ruotare il filo di taglio del trimmer allontanandolo in senso radiale dalla testina portafilo e contemporaneamente superare la resistenza opposta dall'erba.
- Anche la lunghezza del filo di taglio del trimmer è importante. A parità di diametro, un filo più lungo richiede una maggiore potenza del motore rispetto a uno corto.
- Assicurarsi che il cottellino situato sulla protezione parasassi sia intatto. Serve a tagliare il filo di taglio del trimmer alla giusta lunghezza.
- Per prolungare la vita del filo di taglio del trimmer può essere immerso in acqua per un paio di giorni. Il filo diventa così più tenace e dura di più.

MONTAGGIO

NOTA: verificare che tutte le parti siano correttamente installate come illustrato in questo manuale

Montaggio dell'impugnatura ad anello

1. Premere l'impugnatura ad anello sull'albero cavo. L'impugnatura deve essere montata tra le frecce segnate sull'albero.

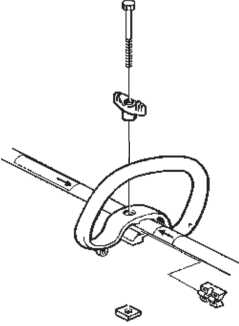

2. Inserire il distanziale nella guida dell'impugnatura ad anello. Montare il dado, la manopola e la vite. Non serrare troppo.
3. Eseguire ora la regolazione finale in modo da ottenere una comoda posizione di lavoro con il bordatore. Serrare la vite/manopola.

Montaggio dell'impugnatura

AVVERTENZA: Per evitare lesioni gravi, utilizzare solo lama/coltello tagliaerba o testina portafilo/coltelli in plastica quando è inserita l'impugnatura a J. Non usare mai lame per sfrascatura con questa macchina.

AVVERTENZA: L'impugnatura deve essere montata tra le frecce segnate sull'albero.

1. Per evitare incidenti gravi, la barriera di protezione dell'impugnatura deve essere installata come mostrato in figura per proteggere l'operatore dal rischio di contatti con la lama rotante.

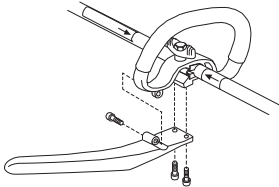

2. Eseguire una regolazione finale dell'impugnatura per garantire una posizione di lavoro confortevole. Serrarle.

Montaggio del cinghiaggio

AVVERTENZA: durante l'uso, il decespugliatore deve essere sempre agganciato saldamente al cinghiaggio. Altrimenti, non sarà possibile avere il totale controllo del decespugliatore con conseguenti possibili lesioni a se stessi e ad altri. Non usare mai un cinghiaggio il cui dispositivo di sgancio rapido sia rotto.

Le regolazioni del cinghiaggio e del manubrio devono essere effettuate con il motore completamente fermo prima di utilizzare l'unità.

■ Montaggio del morsetto del cinghiaggio

3. Posizionare il morsetto superiore del cinghiaggio sull'albero e il morsetto inferiore sotto l'albero. Allineare i fori delle viti del morsetto superiore e inferiore. Il morsetto del cinghiaggio deve essere installato sopra la freccia segnata sull'albero (vedere illustrazione).

NOTA: prima di serrare le viti, sistemare il filo dell'acceleratore nella gola del morsetto inferiore

4. Inserire due viti negli appositi fori
5. Fissare il morsetto del cinghiaggio, serrando le viti con una chiave esagonale.

■ Regolazione del cinghiaggio

Sulla parte anteriore del cinghiaggio si trova un dispositivo di rilascio rapido facilmente accessibile. Usare tale dispositivo in situazioni di emergenza, quando cioè è necessario liberarsi rapidamente del cinghiaggio e della macchina

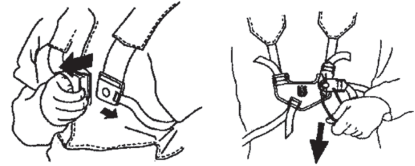

■ Carico uniforme sulle spalle

Un'adeguata regolazione del cinghiaggio e della macchina facilita notevolmente il lavoro.

Indossare il cinghiaggio. Regolare il cinghiaggio in modo da ottenere la migliore posizione di lavoro. Tendere le cinghie laterali in modo da distribuire uniformemente il carico su entrambe le spalle.



MONTAGGIO

NOTA: potrebbe essere necessario spostare il morsetto del cinghiaggio sull'albero per un bilanciamento corretto dell'unità.



■ Altezza corretta

Regolare il cinghiaggio per far sì che il gruppo di taglio sia parallelo al suolo.



■ Equilibrio corretto

Lasciare che il gruppo di taglio appoggi leggermente sul suolo. Se si utilizza una lama tagliaerba, deve essere mantenuta al di sopra del suolo di 10 cm per evitare il contatto con pietre e simili. Regolare la posizione del morsetto del cinghiaggio per bilanciare correttamente l'unità.

Montaggio delle lame e delle testine portafilo

- Durante il montaggio del gruppo di taglio è di estrema importanza fare in modo che la sezione sollevata del menabrida/della flangia di supporto sia situata nel modo corretto nel foro centrale del gruppo di taglio. Un gruppo di taglio montato in modo errato può causare lesioni personali molto gravi e/o perfino mortali.



AVVERTENZA: Non usare mai in nessun caso alcun gruppo di taglio senza che sia stato montato un dispositivo di protezione omologato. Vedere il capitolo "DATI TECNICI". Il montaggio di un dispositivo di protezione inadeguato o difettoso può provocare gravi lesioni personali.

IMPORTANTE: per poter usare una lama tagliaerba la macchina deve essere dotata di manubrio, protezione lama e cinghiaggio adeguati.

Montaggio di protezione lama, lama tagliaerba e coltello tagliaerba

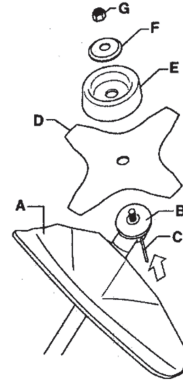

1. La protezione lama/protezione combinata (A) viene agganciata al supporto sull'albero cavo e fissata con una vite.

ATTENZIONE! Usare la protezione lama del tipo consigliato. Vedere le istruzioni alla voce Dati tecnici.

2. Montare il menabrida (B) sull'albero in uscita.
3. Far ruotare l'albero della lama fino a far coincidere uno dei fori del menabrida con il foro corrispondente nella scatola ingranaggi.
4. Introdurre nel foro la spina di bloccaggio (C) per bloccare l'albero.
5. Collocare la lama (D), la coppa di sostegno (E) e la flangia di sostegno (F) sull'albero in uscita.
6. Montare il dado (G). Esso va serrato con una coppia di 35-50 Nm. Usare la chiave a brugola inclusa nel kit attrezzi. Mantenere il manico della chiave il più possibile vicino alla protezione lama. Per serrare il dado girare la chiave in senso contrario a quello di rotazione (NOTA: filettatura sinistrorsa).

Montaggio di protezione parasassi e testina portafilo

1. Montare la protezione parasassi (A) per le operazioni con la testina portafilo. La

MONTAGGIO

protezione parasassi/protezione multipla viene agganciata all'albero e fissata con il bullone (L).

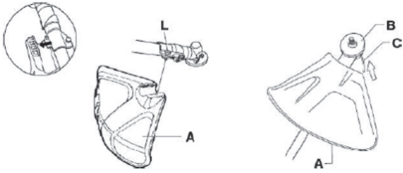

2. Montare il menabrida (B) sull'albero in uscita.
3. Ruotare l'albero fino a che uno dei fori del menabrida non sia allineato al foro corrispondente nella scatola ingranaggi.
4. Introdurre nel foro la spina di bloccaggio (C) per bloccare l'albero.
5. Avvitare la testina portafilo (H) in senso contrario al movimento di rotazione.

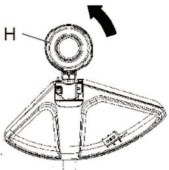

6. Per smontare procedere in ordine inverso.

OPERAZIONI CON IL CARBURANTE

Carburante

Non accendere mai la macchina:

- Se si è versato del carburante sulla stessa. Eliminare ogni traccia di sporco e lasciare evaporare i resti di benzina.
- Se è fuoriuscito del carburante su voi stessi o sui vostri abiti, cambiare abiti. Lavare le parti del corpo che sono venute a contatto con il carburante. Usare acqua e sapone.
- Se vi sono perdite di carburante nella macchina. Controllare con regolarità la presenza di eventuali perdite dal tappo del serbatoio o dai tubi di alimentazione.

■ Trasporto e rimessaggio

- Il rimessaggio e il trasporto della macchina e del carburante devono essere eseguiti in modo che eventuali perdite o vapori non rischino di venire a contatto con scintille o fiamme aperte, generate ad esempio da macchine elettriche, motori elettrici, contatti/interruttori o caldaie.
- Per il rimessaggio e il trasporto del carburante usare recipienti adeguati ed omologati per tale scopo.
- In caso di rimessaggio della macchina per un periodo prolungato il serbatoio del carburante va svuotato. Per l'eliminazione dei resti inutilizzati di carburante rivolgersi al più vicino distributore di benzina.
- Accertarsi che la macchina sia ben pulita e che sia stata sottoposta a tutte le operazioni di assistenza prima di ogni rimessaggio a lungo termine.
- Durante il trasporto e il rimessaggio della macchina la protezione per il trasporto deve essere sempre montata sul gruppo di taglio.
- Prevenire l'avviamento involontario staccando sempre il cappuccio dalla candela in occasione di lunghi periodi di rimessaggio, se la macchina resta incustodita e prima di effettuare qualsiasi intervento di assistenza.
- Mettere in sicurezza la macchina durante il trasporto.

AVVERTENZA: Il carburante va maneggiato con cautela. Tenere presenti i rischi d'incendio, esplosione e intossicazione in caso di aspirazione.

Carburante

N.B: La macchina è dotata di motore a due tempi e deve sempre funzionare con una miscela di benzina e olio due tempi. Per garantire il corretto rapporto di miscelazione, misurare accuratamente la quantità di olio da miscelare. Se la quantità di carburante è limitata, anche un piccolo errore nella quantità d'olio influisce notevolmente sulla miscela.

AVVERTENZA: Il carburante e i vapori tossici sono altamente infiammabili e la loro inalazione o il contatto cutaneo possono provocare gravi lesioni. Agire dunque con cautela maneggiando il carburante e assicurare una buona ventilazione dell'ambiente durante l'operazione.

■ Benzina

N.B: utilizzare sempre una miscela olio-benzina di buona qualità (almeno 90 ottani). Usare nei casi in cui sia possibile una benzina ecologica, la cosiddetta benzina alchilata.



- Numero minimo di ottani raccomandato: 90 (RON). Se il motore viene alimentato con benzina con numero di ottani inferiore a 90 batte in testa. In tal caso la temperatura del motore aumenta e possono verificarsi gravi avarie.
- In caso di uso continuo ad alto regime si raccomanda una benzina ad alto numero di ottani.

■ Olio per motori a due tempi

- Per garantire prestazioni e durata del motore migliori, è preferibile utilizzare olio Husqvarna XP poiché è stato formulato appositamente per i nostri motori a due tempi raffreddati ad aria. Utilizzare solo olio a due tempi interamente sintetico di alta qualità per miscelare il carburante.
- Non utilizzare mai olio a due tempi formulato per motori fuoribordo con raffreddamento ad acqua o olio a due tempi (TCW).
- Non usare mai olio per motori a quattro tempi.

Preparazione della miscela

- La miscela è 50:1.
- Preparare la miscela olio-benzina in un recipiente pulito omologato per il carburante.
- Iniziare con il versare metà della benzina da usare. Aggiungere tutto l'olio. Mescolare agitando. Versare la benzina rimanente.
- Mescolare (agitare) accuratamente la miscela prima di procedere al rifornimento del serbatoio del carburante.

Benzina, litri (gal)	Olio a due tempi, ml (OZ)
4 (1)	77 (2,6)
8 (2)	154 (5,2)

OPERAZIONI CON IL CARBURANTE

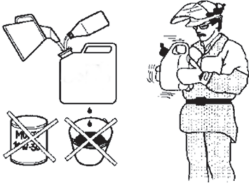

- Preparare una quantità di miscela necessaria al massimo per un mese.
- In caso di rimessaggio prolungato, vuotare e pulire il serbatoio del carburante.

AVVERTENZA: Il convertitore catalitico è molto caldo durante l'uso e subito dopo l'arresto del motore. Quanto detto vale anche se la macchina funziona al minimo. **Attenzione al pericolo di incendio, specialmente in presenza di materiali e/o gas infiammabili.**

Rifornimento

AVVERTENZA: I seguenti accorgimenti diminuiscono il pericolo di incendio:

- Non fumare né collocare sorgenti di calore vicino al carburante.
 - Effettuare sempre il rifornimento a motore spento.
 - Fermare sempre il motore e lasciarlo raffreddare per alcuni minuti prima di rifornire il carburante.
 - Prima di eseguire il rifornimento, aprire il tappo del carburante con cautela, per eliminare un'eventuale sovrappressione.
 - Serrare il tappo del carburante dopo il rifornimento
 - Spostare sempre la macchina dal luogo del rifornimento prima della messa in moto.
- Pulire tutt'intorno al tappo del serbatoio. La presenza d'impurità nel serbatoio può causare guasti.
 - Agitare il contenitore della miscela prima di versarla nel serbatoio per assicurarsi che essa sia ben mescolata.

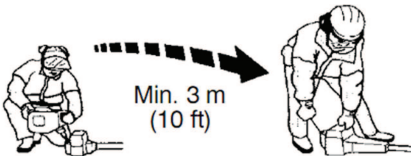

AVVIAMENTO E ARRESTO

Controlli prima dell'avviamento

- Controllare la lama per accertarsi che non vi siano incrinature sul fondo dei denti o presso il foro centrale. Le cause più frequenti delle incrinature sono il formarsi di angoli acuti sui fondi dei denti durante l'affilatura e l'uso della lama con i denti non affilati. In caso di incrinature gettare via la lama.



- Controllare la flangia di sostegno assicurandosi che non si siano formate incrinature dovute ad affaticamento o ad un serraggio eccessivo. In caso di incrinature, gettare via la flangia.



- Controllare che il dado non abbia perso la sua capacità di bloccaggio. Il blocco del dado deve sopportare una coppia di almeno 1.5 Nm. La coppia di serraggio del dado di bloccaggio deve corrispondere a 35-50 Nm.



- Controllare la testina portafilò e la protezione parasassi e verificare che siano intatte e non presentino incrinature. Sostituire la testina portafilò o la protezione parasassi nel caso in cui abbiano subito degli urti o presentino incrinature.

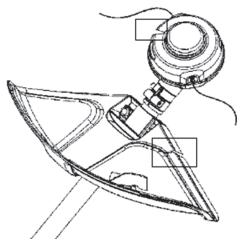

- Non usare mai la macchina senza protezione o con una protezione difettosa.
- Tutti i coperchi devono essere correttamente montati e integri prima dell'avviamento della macchina.

Avviamento e arresto

AVVERTENZA: prima di avviare la macchina, la frizione, il coperchio della frizione e l'albero devono essere montati, altrimenti i componenti potrebbero staccarsi e causare lesioni personali. Spostare sempre la macchina dal luogo del rifornimento prima della messa in moto. Collocare la macchina su una solida base d'appoggio. Controllare che il gruppo di taglio non possa venire a contatto con corpi solidi. Verificare che nell'area di lavoro non siano presenti persone non addette ai lavori, che sarebbero esposte al rischio di gravi lesioni personali. La distanza di sicurezza corrisponde a 15 metri.

■ Motore freddo

1. Pompa carburante: Premere ripetutamente (circa 10 volte) la membrana primer fino a quando la membrana sacca si riempirà di carburante. Non è necessario che la sacca sia completamente piena.

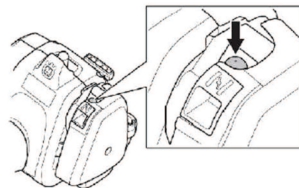

2. Comando dell'aria: Portare il comando dell'aria in posizione di starter.

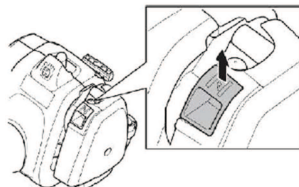

AVVERTENZA: Accendendo il motore con il comando dell'aria in posizione di starter il gruppo di taglio inizia immediatamente a ruotare.

3. Premere il corpo della macchina contro il terreno con la mano sinistra (NOTA! Non con il piede). Afferrare l'impugnatura di avviamento, estrarre lentamente la cordicella di avviamento con la mano destra fino a quando si avverte resistenza (i ganci di avviamento entrano in azione) e tirare con movimenti rapidi e decisi. Non avvolgere mai la cordicella di avviamento intorno alla mano.

AVVIAMENTO E ARRESTO

NOTA! Non premere il comando dell'acceleratore mentre si tenta di avviare il motore.

NOTA! Non estrarre completamente la fune di avviamento e non lasciare l'impugnatura di avviamento con la fune estratta. Questo potrebbe danneggiare la macchina. Ripetere i tentativi di avviamento finché il motore non si avvia (o massimo 3 volte).

4. Se il motore si avvia o tenta l'avviamento, portare la leva del comando dell'aria nella posizione di funzionamento.
5. Continuare a tirare con forza la fune fino all'avviamento del motore.
6. Una volta avviato il motore, lasciare che il motore si scaldi per almeno 30 secondi prima di accelerare al massimo.



■ Motore caldo

1. Pompa carburante: Premere ripetutamente (circa 10 volte) la membrana primer fino a quando la membrana sacca a riempirsi di carburante. Non è necessario che la sacca sia completamente piena.
2. Ripetere i tentativi di avviamento finché il motore non si avvia (o massimo 3 volte).

■ Arresto

Spegnere il motore premendo e rilasciando l'interruttore d'arresto.

ATTENZIONE! L'interruttore di arresto torna automaticamente in posizione di avviamento. Prevenire l'avviamento involontario staccando sempre il cappuccio dalla candela prima di effettuare operazioni di montaggio, controllo e/o manutenzione.



AVVERTENZA: accendendo il motore con il comando dell'aria in posizione chiusa, il gruppo di taglio inizia immediatamente a ruotare.

IMPORTANTE!

Questo capitolo descrive le fondamentali norme di sicurezza per il lavoro con i trimmer. Trovandosi in una situazione di insicurezza riguardo all'uso della macchina rivolgersi ad un esperto. Contattare il rivenditore addetto all'assistenza.

Evitare qualsiasi lavoro per il quale non ci si sente sufficientemente qualificati.

Prima dell'uso dovete comprendere la differenza fra sfoltimento forestale, sfoltimento dell'erba e bordatura dell'erba.

Norme basilari di sicurezza

- Osservare l'ambiente circostante:
 - Per escludere la presenza di persone, animali o altro che possa interferire sul vostro controllo della macchina.
 - Per impedire che persone, animali o altro possano rischiare di entrare a contatto con il gruppo di taglio o che oggetti possano essere scagliati in aria dal gruppo di taglio.

ATTENZIONE! Non usare mai la macchina se non siete certi di poter chiedere aiuto in caso d'infornuto.

- Non utilizzare la macchina in condizioni di tempo sfavorevoli, ad esempio nebbia, pioggia intensa, vento forte, freddo intenso, ecc. Lavorare con tempo cattivo è spesso stancante e comporta situazioni di rischio, come ad esempio il terreno scivoloso, direzione di caduta dell'albero imprevedibile, ecc.
- Accertarsi di poter camminare e lavorare in posizione sicura. In caso di spostamenti, controllare che non vi siano ostacoli (ceppi, radici, rami, fossati ecc.) Fare particolare attenzione lavorando su terreni in pendenza.



- Gli spostamenti vanno sempre eseguiti a motore spento. In caso di spostamenti su distanze più lunghe o di trasporti usare la protezione di trasporto.
- Non poggiare mai la macchina a motore acceso o durante la rotazione del gruppo di taglio.

Le nozioni di base per l'estirpazione di erbacce

- Usare sempre l'attrezzatura giusta.

- Regolare sempre adeguatamente l'attrezzatura.
- Seguire le norme di sicurezza.
- Organizzare bene il lavoro.
- Far funzionare sempre la lama a pieno regime nel momento in cui essa viene a contatto col materiale da tagliare.
- Usare sempre lame ben affilate.
- Evitare di urtare la lama contro sassi.
- Dopo ciascuna fase di lavoro decelerare il motore fino al regime minimo. Un esercizio prolungato a pieno regime senza carico può causare gravi danni al motore.



AVVERTENZA: Non cercare mai di rimuovere il materiale tagliato con il motore in moto o il gruppo di taglio in rotazione. Esiste il rischio di ferirsi gravemente e ciò vale sia per l'operatore che per eventuali terzi. Arrestare il motore e il gruppo di taglio e togliere il cavo dalla candela prima di rimuovere il materiale avvolto intorno all'albero della lama; in caso contrario esiste il rischio di lesioni. Durante e/o alcuni attimi dopo l'uso è possibile che il riduttore angolare sia caldo. Lasciarlo raffreddare. Il contatto può implicare il rischio di ustioni.



AVVERTENZA: Attenzione agli oggetti in movimento. Usare sempre protezione per gli occhi omologata. Evitare di lavorare inclinati verso la protezione del gruppo di taglio. Si potrebbe venir colpiti ad un occhio da un sasso, un ramo o altri oggetti sollevati dal terreno, con conseguenze anche molto gravi, quali cecità o altre lesioni. Mantenere distanti i non addetti ai lavori. Bambini, animali, assistenti o altre persone presenti devono sempre essere tenute ad una distanza di sicurezza di 15 metri. Arrestare immediatamente la macchina nel caso qualcuno si avvicini. Non girarsi mai con la macchina in azione senza prima aver controllato che non ci sia nessuno alle vostre spalle entro la zona di sicurezza.



AVVERTENZA: A volte rami o erba possono incastrarsi tra la protezione e il gruppo di taglio. Spegnerne sempre il motore durante la pulizia.

Sfoltimento dell'erba con lama tagliaerba

- Le lame e i coltelli tagliaerba non possono essere usati per i tronchi legnosi.
- Per tutti i tipi di erba alta o robusta si usa la lama tagliaerba.

TECNICA DI LAVORO

- L'erba viene falciata con movimenti oscillanti lateralmente, in cui il movimento da destra a sinistra costituisce il momento di falciatura mentre il movimento da sinistra a destra è il movimento di ritorno. Lavorare col lato sinistro della lama (prendendo ad esempio l'orologio, la posizione sarebbe fra le 8 e le 12).

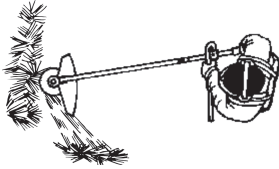

- Inclinando leggermente la lama verso sinistra durante lo sfoltimento, l'erba forma un'andana che ne facilita la raccolta col rastrello.
- Cercare di lavorare con movimenti ritmici. Assumere una posizione stabile con i piedi divaricati. Dopo il movimento di ritorno avanzare e riassumere una posizione stabile.
- Fare in modo che la coppetta di sostegno si appoggi leggermente al terreno. La coppetta di sostegno serve a proteggere la lama dal contatto con il terreno.
- Per evitare che il tagliato si aggrovi intorno alla lama è bene seguire le seguenti indicazioni:
 - Lavorare sempre a pieno gas.
 - Evitare il materiale appena tagliato nel movimento di ritorno.
- Arrestare il motore, sganciare l'imbracatura ed appoggiare a terra la macchina prima di raccogliere il materiale tagliato.

Bordatura dell'erba con testina portafilo

■ Bordatura

- Mantenere la testina portafilo a poca distanza dal terreno e angolarla. È l'estremità del filo di taglio del trimmer che esegue il taglio. Lasciare che il filo di taglio del trimmer funzioni al proprio ritmo. Non premere mai il filo di taglio del trimmer contro il materiale da tagliare.



- Il filo di taglio del trimmer elimina facilmente l'erba e le erbacce vicino a muri, recinti, alberi ed aiuole, ma può anche danneggiare la corteccia di alberi e cespugli oppure i paletti dei recinti.
- Per ridurre i danni alle piante accorciare il filo di taglio del trimmer fino a 10-12 cm e ridurre il regime del motore.
- Durante la bordatura mantenere il regime al di sotto del pieno acceleratore, per far sì che il filo

di taglio del trimmer duri di più e la testina portafilo si usuri di meno.

■ Estirpazione di erbacce

- La tecnica di estirpazione rimuove tutta la vegetazione indesiderata. Tenere la testina portafilo appena al di sopra del terreno ed inclinarla. Lasciare che l'estremità del filo di taglio del trimmer colpisca il terreno attorno ad alberi, pilastri, statue o simili. **IMPORTANTE!** Questo metodo comporta una maggiore usura del filo di taglio del trimmer.

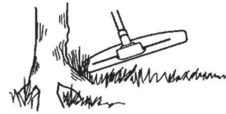

- Se si lavora contro pietre, mattoni, cemento, recinzioni metalliche ecc. il filo di taglio del trimmer si consuma più rapidamente che non a contatto con alberi o steccati in legno.

■ Rasatura

- Il bordatore è ideale per tagliare l'erba in punti che un normale rasaerba difficilmente può raggiungere. Durante il taglio mantenere il filo di taglio del trimmer parallelo al terreno. Evitare di premere la testina portafilo contro il terreno perché in questo modo si rischia di rovinare il manto erboso e di danneggiare l'utensile.

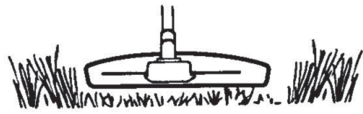

- Durante le normali operazioni di taglio evitare che la testina portafilo sia a contatto prolungato col terreno. Un contatto costante potrebbe danneggiare o usurare la testina.

■ Spazzare

- Lo spostamento d'aria causato dal filo rotante può essere utilizzato per spazzare in modo facile e veloce. Mantenere il filo di taglio del trimmer parallelo e al di sopra delle superfici da spazzare e muovere l'utensile avanti e indietro.

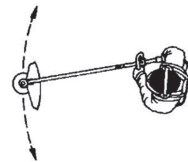

- Per rasare o spazzare procedere a pieno gas per ottenere un buon risultato.

 **AVVERTENZA:** non cercare mai di rimuovere il materiale tagliato con il motore in moto o il filo di taglio del trimmer in rotazione, perché ciò potrebbe causare gravi lesioni fisiche sia per l'operatore che per eventuali terzi. Fermare il motore e la testina portafilo e scollegare il cavo dalla candela prima di rimuovere il materiale tagliato impigliato all'albero di trasmissione, in caso contrario esiste il rischio di lesioni. Durante e/o alcuni attimi dopo l'uso è possibile che il riduttore angolare sia caldo. Lasciarlo raffreddare. Il contatto può implicare il rischio di ustioni.

 **AVVERTENZA:** Attenzione agli oggetti in movimento. Usare sempre protezione per gli occhi. Evitare di lavorare inclinati verso la protezione del gruppo di taglio. Si potrebbe venir colpiti ad un occhio da un sasso, un ramo o altri oggetti sollevatisi dal terreno, con conseguenze anche molto gravi, quali cecità o altre lesioni.

 **Mantenere distanti i non addetti ai lavori.** Bambini, animali, assistenti o altre persone presenti devono sempre essere tenute ad una distanza di sicurezza di 15 metri. Arrestare immediatamente la macchina nel caso qualcuno si avvicini.

MANUTENZIONE

La durata della macchina può ridursi e il rischio di incidenti aumentare se la manutenzione non viene eseguita correttamente e se l'assistenza e/o le riparazioni non vengono effettuate da personale qualificato. Per ulteriori informazioni, contattare il rivenditore autorizzato con assistenza più vicino.

Sicurezza/manutenzione dell'unità

Staccare la candela prima di eseguire le operazioni di manutenzione, salvo per le regolazioni del carburatore

AVVERTENZA: prima di avviare la macchina, la frizione, il coperchio della frizione e l'albero devono essere montati, altrimenti i componenti potrebbero staccarsi e causare lesioni personali.

Carburatore

■ Funzione

Attraverso il comando dell'acceleratore, il carburatore regola il regime del motore. La miscela aria/benzina avviene nel carburatore.

La vite a T regola la posizione dell'acceleratore al minimo. Avvitando in senso orario il regime del minimo si alza, mentre agendo in senso antiorario il regime di giri del motore al minimo si abbassa.

■ Messa a punto iniziale

Il carburatore è messo a punto al collaudo in fabbrica. La regolazione precisa sarà eseguita da un tecnico autorizzato.

AVVERTENZA: il gruppo di taglio potrebbe essere in movimento durante le regolazioni del carburatore. Indossare l'abbigliamento protettivo e rispettare tutte le istruzioni di sicurezza. Accertarsi che il gruppo di taglio smetta di girare quando il motore è al minimo. Quando si spegne l'unità, accertarsi sempre che il gruppo di taglio si sia fermato prima di appoggiare l'unità.

ATTENZIONE! Se il gruppo di taglio ruota con il motore al minimo sarà necessario regolare la vite a T in senso antiorario fino all'arresto del gruppo di taglio.

Regime minimo consigliato:

vedere il capitolo "Dati tecnici".

Regime massimo consigliato con motore fuori giri:

vedere il capitolo "Dati tecnici".

■ Regolazione precisa del regime minimo T

Regolare il regime minimo utilizzando la vite di regolazione del minimo a T, nel caso sia necessaria una nuova messa a punto. Girare prima la vite del minimo a T in senso orario fino a

quando il gruppo di taglio comincia a ruotare. Girare poi la vite in senso antiorario fino a quando il gruppo di taglio si arresta. Il regime al minimo è regolato correttamente quando il motore funziona uniformemente in ogni posizione. Dovrebbe inoltre esserci un buon margine fino al regime in cui il gruppo di taglio comincia a ruotare.

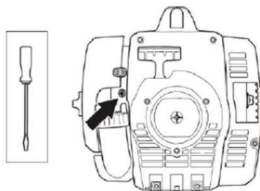

AVVERTENZA: se non è possibile regolare il regime del minimo affinché il gruppo di taglio si fermi, contattare il rivenditore addetto all'assistenza. Non utilizzare la macchina prima che questa sia stata correttamente regolata o riparata.

Marmitta

ATTENZIONE! La marmitta è dotata di convertitore catalitico progettato per ridurre l'emissione di gas di scarico nocivi.

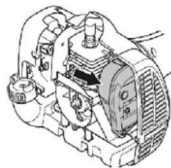

(carter avviamento rimosso per chiarezza)

La marmitta è dimensionata in modo da diminuire il livello acustico e per allontanare i gas di scarico dall'operatore. I gas di scarico sono caldi e possono contenere scintille, pericolose in presenza di materiale infiammabile.

Per questa ragione le marmitte sono dotate di una speciale retina parascintille. Controllare regolarmente la retina e se necessario, farla pulire da un rivenditore addetto all'assistenza. In caso di retina danneggiata questa deve essere sostituita.

Se la retina è spesso ostruita, questo può essere un segno del fatto che le funzioni del convertitore catalitico sono ridotte. Per il controllo della marmitta, contattare l'assistenza. Una retina ostruita provoca il surriscaldamento della macchina con conseguenti danni a cilindro e pistone.

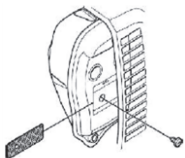

N.B: non utilizzare mai una macchina con marmitta difettosa o non correttamente fissata. Assicurarsi che i bulloni della marmitta siano serrati.

AVVERTENZA: Le marmitte con convertitore catalitico diventano molto calde sia durante l'esercizio che all'arresto del motore. Questo vale anche con il motore al minimo. Il contatto può provocare ustioni. Attenzione al pericolo di incendio!

AVVERTENZA: L'interno della marmitta contiene sostanze chimiche che potrebbero essere cancerogene. Evitare il contatto con queste sostanze in caso di marmitta danneggiata.

AVVERTENZA: I gas di scarico del motore contengono monossido di carbonio in grado di provocare intossicazione. Non avviare e non azionare la macchina all'interno o in ambienti con scarsa circolazione dell'aria. I fumi di scarico del motore sono molto caldi e possono contenere scintille in grado di provocare incendi. Non avviare mai la macchina in ambienti chiusi o vicino a materiale infiammabile!

Candela

Lo stato della candela dipende da:

- carburatore non tarato.
- miscela non corretta (quantità eccessiva di olio oppure olio non idoneo).
- filtro dell'aria ostruito.

Questi fattori causano depositi sull'elettrodo della candela, e conseguenti disturbi di funzionamento e di messa in moto.

Se la macchina ha potenza insoddisfacente, difficoltà di messa in moto o il minimo irregolare, controllare innanzitutto la candela.

Se questa è incrostata, pulirla e controllare la distanza tra gli elettrodi, che deve essere 0,6 mm. La candela andrebbe cambiata di regola dopo circa un mese di esercizio o prima se necessario.

0.024 inch (0.6 mm)

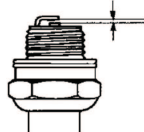

N.B: usare candele originali o del tipo raccomandato. Altre candele possono danneggiare cilindro e pistone.

Filtro dell'aria

Pulire regolarmente il filtro dell'aria per evitare:

- disturbi di carburazione
- problemi di messa in moto
- riduzione della potenza sviluppata
- inutile usura dei componenti del motore
- consumo di carburante eccessivo.

Il filtro dev'essere pulito ogni 25 ore di esercizio o più spesso se l'ambiente è estremamente polveroso.

■ Pulizia del filtro dell'aria

Smontare il coperchio del filtro dell'aria ed estrarre il filtro. Lavarlo in acqua saponata calda. Risciacquare accuratamente. Prima di rimontare il filtro accertarsi che sia ben asciutto.

Il filtro non ritorna mai completamente pulito. Pertanto va sostituito periodicamente con uno nuovo. Un filtro danneggiato va sostituito immediatamente.

Riduttore angolare

Il riduttore angolare è stato riempito in fabbrica con la giusta quantità di grasso. Prima dell'uso della macchina si consiglia comunque di controllare che il riduttore angolare sia pieno di grasso fino a 3/4. Usare grasso speciale. Il lubrificante nell'alloggiamento del riduttore angolare non va normalmente cambiato se non in caso di eventuali riparazioni.

Affilatura dei coltelli e delle lame tagliaerba

AVVERTENZA: Spegnerne sempre il motore prima di eseguire qualsiasi operazione sul gruppo di taglio. Questo infatti continua a ruotare anche quando l'acceleratore viene rilasciato. Accertarsi che il gruppo di taglio sia completamente fermo e staccare il cavo dalla candela prima d'iniziare qualunque operazione.

- Per una corretta affilatura vedere la confezione del gruppo di taglio.
- Le lama e i coltelli si affilano con una lima piatta a taglio semplice.
- Per mantenere l'equilibratura, limare ugualmente tutti i taglienti.



AVVERTENZA: Rottamare sempre la lama che sia piegata, contorta, lesionata, incrinata o danneggiata in altro modo. Non provate mai a raddrizzare una lama piegata per riutilizzarla. Usare solo lame originali del tipo raccomandato.

Schema di manutenzione

Qui di seguito troverete una lista delle operazioni di manutenzione da eseguire sulla macchina. La maggior parte dei punti è descritta al capitolo Manutenzione. L'utilizzatore può eseguire solo le operazioni di manutenzione e assistenza descritte in questo manuale operatore. Per operazioni di maggiore entità rivolgersi ad un'officina di assistenza autorizzata.

■ Manutenzione settimanale:

- Pulire le parti esterne della macchina.
- Controllare che il blocco dell'acceleratore e l'acceleratore funzionino in modo sicuro.
- Controllare che l'interruttore d'arresto funzioni.
- Controllare che il gruppo di taglio non ruoti con il motore al minimo.
- Pulire il filtro dell'aria. Sostituire se necessario.
- Controllare che la protezione del gruppo di taglio sia integra e priva di incrinature. Sostituire la protezione del gruppo di taglio se è stata sottoposta a urti o se è incrinata.
- Controllare che la testina portafilo sia integra e priva di incrinature. Sostituirla se necessario.
- Controllare che il dado di bloccaggio dell'attrezzatura di taglio sia correttamente serrato.
- Controllare che dadi e viti siano ben serrati.
- Controllare che non ci siano perdite di carburante nel motore, nel serbatoio o nei flessibili carburante.

■ Manutenzione mensile:

- Controllare il dispositivo di avviamento con la relativa cordicella.

■ Manutenzione annuale:

- Pulire la candela esternamente. Smontarla e controllare la distanza fra gli elettrodi. Regolare la distanza portandola a 0,6 mm o sostituire la candela. Controllare che la candela sia munita di dispositivo di soppressione interferenze radio.
- Pulire esternamente il carburatore e lo spazio attorno ad esso.
- Controllare che il riduttore angolare sia pieno per 3/4 di grasso. Riempire con grasso speciale se necessario.
- Controllare che il filtro del carburante non sia sporco e che il tubo pescante non presenti incrinature o altri difetti. Sostituire se necessario.
- Controllare tutti i cavi e i collegamenti.

- Controllare che la frizione, le molle della frizione e il tamburo della frizione non siano usurati. Sostituire se necessario presso un'officina di assistenza autorizzata.
- Sostituire la candela. Controllare che la candela sia munita di dispositivo di soppressione interferenze radio.
- Pulire o sostituire la retina parascintille della marmitta.

CARATTERISTICHE TECNICHE

Motore	
Cilindrata, cc	28
Alesaggio, mm	35
Corsa, mm	28,7
Regime minimo, giri/min	2800-3200
Regime di minimo veloce raccomandato, giri/min	11000
Regime albero in uscita, giri/min	8000
Potenza max. motore a norma ISO 7293, kW	0,8
Marmitta con convertitore catalitico	Sì
Impianto di accensione con regolazione della velocità	Sì
Impianto di accensione	
Candela	NGK BPMR6A
Distanza tra gli elettrodi, mm	0,6
Sistema di lubrificazione e carburante	
Capacità serbatoio carburante, cc	343
Peso	
Peso, escluso carburante, gruppo di taglio e protezione, kg	5,21
Emissioni di rumore (vedere Nota 1)	
Livello potenza acustica, misurato dB(A)	106
Livello potenza acustica, garantito L_{WA} dB(A)	114
Livello acustico (vedi Nota 2)	
Livello di pressione acustica equivalente rispetto all'udito dell'operatore, misurato in base alle norme EN/ISO 11806 e ISO 22868, dB(A):	
Equipaggiata con lama tagliaerba (originale)	94
Equipaggiata con testina portafilo (originale)	95
Livelli di vibrazioni (vedi Nota 3)	
Livelli di vibrazione equivalenti ($a_{hv,eq}$) all'impugnatura, misurati in base alle norme EN ISO 11806 e ISO 22867, in m/s^2	
Equipaggiata con lama tagliaerba (originale), sinistra/destra	4,21 / 4,23
Equipaggiata con testina portafilo (originale), sinistra/destra	5,89 / 4,61

Nota 1: emissioni di rumore nell'ambiente misurate come potenza sonora (L_{WA}) in base alla direttiva CE 2000/14/CE. Il livello di potenza acustica riportato per la macchina è stato misurato con il gruppo di taglio originale che emette il livello massimo. La differenza tra potenza acustica misurata e garantita è che la potenza acustica garantita comprende anche la dispersione nel risultato di misurazione e le variazioni tra le diverse macchine dello stesso modello come da Direttiva 2000/14/CE.

Nota 2: i dati riportati per il livello di pressione acustica equivalente della macchina hanno una dispersione statistica tipica (deviazione standard) di 1 dB (A).

Nota 3: i dati riportati per il livello di vibrazione equivalente hanno una dispersione statistica tipica (deviazione standard) di 1 m/s^2 .

Modello 129RJ (M10 LH per arbusti) - Foro centrale di lame/coltelli Ø 25,4 mm

Accessori omologati	Tipo	Gruppo di taglio / protezione, n° codice
Lama/coltello tagliaerba	Grass 255-4 1 pollice (Ø 250 4 denti)	504001303 / 580446606
Testina portafilo	T25 (Ø 2,4 - filo da 2,7 mm)	537338306 / 580446606

DICHIARAZIONE DI CONFORMITÀ

Nome del dichiarante Husqvarna AB, SE-561 82 Huskvarna, Svezia, tel.: +46-36-146500.

Husqvarna AB rivendica la responsabilità esclusiva dei contenuti di questa dichiarazione: Trimmer e/o decespugliatore, piattaforme A05328CSHV rappresentanti i modelli 129RJ rispettivamente dai numeri di serie del 2014 in poi.

Il numero della piattaforma e il codice modello sono riportati chiaramente sulla piastrina modello insieme all'anno, con i corrispondenti numeri di serie.

I contenuti della dichiarazione descritti in precedenza sono conformi ai requisiti delle direttive del Consiglio:

- 2006/42/CE "Direttiva Macchine" 17 maggio 2006.
- 2004/108/CE "Direttiva sulla compatibilità elettromagnetica" 15 dicembre 2004
- 2000/14/CE "Direttiva sulle emissioni di rumore nell'ambiente" 8 maggio 2000

In conformità all'Allegato V, i valori per i livelli sonori dichiarati sono riportati nel capitolo relativo ai dati tecnici del manuale operatore.

Sono state applicate le seguenti norme:

EN ISO 12100:2010, EN ISO 11806-1:2011, ISO 14982:1998, CISPR 12:2007

TÜV Rheinland N.A. ha eseguito l'omologazione volontaria per conto di Husqvarna AB, emettendo il Certificato di conformità AM72140165 relativo alla Direttiva Macchine 2006/42/CE del Consiglio. Questo certificato si applica a tutti i siti produttivi e paesi d'origine, così come riportati sul prodotto. Il trimmer per prato e/o il decespugliatore in dotazione è conforme agli esemplari sottoposti a omologazione.

Firmato per conto di: Husqvarna AB, Huskvarna, Svezia, 2013-12-27.





Ronnie E. Goldman, Direttore dell'ingegneria. (Rappresentante autorizzato per Husqvarna AB e responsabile della documentazione tecnica).

 **HOIATUS!** Selle toote mootori heitgaasid sisaldavad kemikaale, mis põhjustavad California osariigile teadaolevalt vähki, sünnidefekte või teisi paljunemisvõimet kahjustavaid mõjusid.

Enne käivitamist tuleb meeles pidada järgmist:

Lugege kasutusjuhend hoolikalt läbi.

 **HOIATUS!** Seadme algset konstruktsiooni ei tohi muuta ilma tootja loata. Kasuta alati originaalosi. Lubamatud muudatused ja varuosad võivad põhjustada raskeid või isegi eluohtlikke kehavigastusi operaatorile ja teistele.

 **HOIATUS!** Puhastussaa, võsalõikur või trimmer võivad olla vale või hooletu käsitlemise korral ohtlikud ja põhjustada kasutajale või teistele isikutele tõsiseid või eluohtlikke vigastusi. Äärmiselt oluline on käesolev kasutusjuhend läbi lugeda ja selle sisust aru saada.

 **HOIATUS!** Pikaajaline müra võib tekitada püsiva kuulmiskahjustuse. Sellepärast tuleb alati kanda heakskiidetud kõrvaklappe.

Tegeleme pidevalt oma toodete edasiarendamisega ning seetõttu jätame endale õiguse muuta toodete disaini ja välimust ilma sellest ette teatamata.

SÜMBOLITE SELETUS

Sümbolid

! **HOIATUS! Puhastussaad, võsalõikurid ja trimmerid võivad olla ohtlikud. Hooletu või väär käsitsemine võib põhjustada operaatori või teiste isikute vigastamisi või hukkumist.**

Enne seadme kasutamist lugege kasutusjuhend põhjalikult läbi, et kõik juhised oleksid täiesti arusaadavad.

Kasutage alati turvanina ja libisemisvastase tallaga jalatseid, ümber keha istuvaid riideid, tugevaid pikki pükse ja pikkade varrukatega pluusi, vastupidavaid libisemisvastaseid kindaid, udukindlaid õhutusega kaitseprille või näomaski, heakskiidetud kaitsekiivrit ja kuulmiskaitset (kõrvatroppid või -klapid).

Inimesed, kellel on pikad juuksed, peaksid need (isikliku ohutuse huvides) kinni panema.

Seadme kasutaja peab tagama, et töö ajal ei viibiks lõikurist 15 m kaugusel ühtegi inimest ega looma.

Olge tähelepanelik lenduvate ja tagasipõrkuvate esemete suhtes.

Väljundvõlli max pöörlemiskiirus, p/min

Rohuteradega seade võib jõuliselt kõrvale viskuda, kui terad puutuvad vastu liikumatut eset. Tera võib amputeerida käe või jala. Veenduge alati, et teised inimesed ja loomad oleksid masinast vähemalt 15 meetri kaugusel.



Nooled, mis näitavad käepideme paigaldamise piire.



Helirõhutase 7,5 m kaugusel Austraalia eeskirjade kohaselt.



Ümbrtsevasse keskkonda leviv müra vastavalt Euroopa Ühenduse direktiivile. Masina müratase on toodud tehniliste andmete jaotises ja sildil.



Toode vastab EL kehtivatele direktiividele.



Toode vastab kehtivatele Euraasia vastavuse direktiividele.

Toode vastab Austraalia elektromagnetilise ühilduvuse (EMÜ) eeskirjadele.



Kasutage pliivaba bensiini ja kahetaktiõli vahekorras 50:1 (2%) mis



Ülejäänud seadmel toodud sümbolid/tähised vastavad erinevates riikides kehtivatele sertifitseerimisnõuetele.

MIS ON MIS?

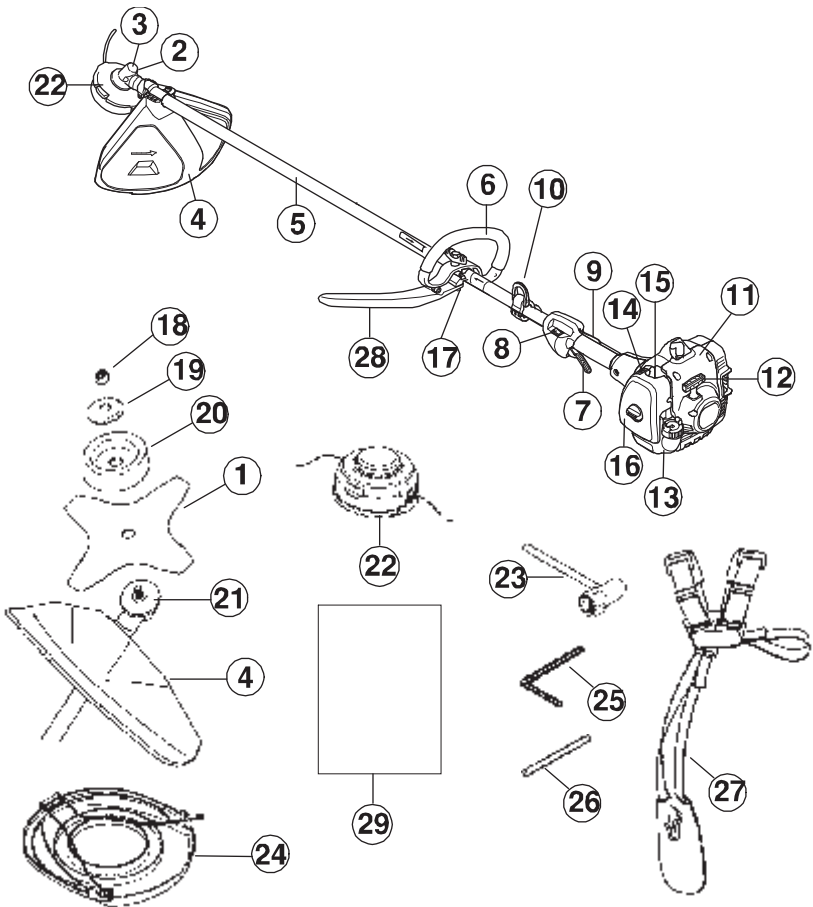

Mis on mis?

1. Lõiketera
2. Määrdeaine täitekork
3. Nurkreduktor
4. Lõikeosa kaitsekate
5. Vars
6. Käepide
7. Gaasihoovastik
8. Seiskamisüliliit
9. Gaasihoova sulgur
10. Rakmeklamber
11. Silindri kate
12. Käiviti käepide
13. Kütusepaak
14. Õhuklapp
15. Kütusepump
16. Õhufiltri kaas
17. Juhttraua reguleerimine
18. Kinnitusmutter
19. Tugiäärik
20. Tugikuppel

21. Vedamisketas
22. Trimmeripea
23. Padrunvõti
24. Transportkaitse
25. Kuuskantvõti
26. Splint
27. Kanderihmad
28. J-kujuline latt
29. Kasutusjuhend

ÜLDISED OHUTUSEESKIRJAD

Tähtis

- Puhastussaa, võsalõikur või trimmer võivad olla vale või hooletu käsitsemise korral ohtlikud ja põhjustada kasutajale või teistele isikutele tõsiseid või eluohtlikke vigastusi. Äärmiselt oluline on käesolev kasutusjuhend läbi lugeda ja selle sisust aru saada.
- Seade on ettenähtud ainult muru pügamiseks, rohu niitmiseks ja/või metsa puhastamiseks.
- Ainukesed tarvikud selle mootoriga kasutamiseks on meie soovitatud lõikeosad, mis on toodud peatükis „TEHNILISED ANDMED“.
- Ärge kasutage seadet, kui olete väsinud, tarvitanud alkoholi või võtnud ravimeid, mis võivad mõjutada teie nägemis-, otsustus- või koordineerimisvõimet.
- Ärge kasutage seadet eriti rasketes ilmaoludes, väga külma, väga tuulise või niiske ilmaga.
- Kandke isiklikku ohutusvarustust. Vt suuniseid jaotisest „Isikukaitsevahendid“.
- Ära kunagi kasuta masinat, mille ehitust on muudetud.
- Ärge kunagi kasutage vigastatud seadet. Järgige seadet kontrollides ja hooldades seadme kasutusjuhendi nõudeid. Teatud hooldustoiminguid tohib teha ainult vastava väljaõppe saanud spetsialist. Vt suuniseid jaotisest „HOOLDUS“.
- Enne käivitamist peavad olema kõik kaitsed ja katted oma kohale paigaldatud. Veenduge, et süüteküünla kate ja süütejuhe on kahjustamata. Vastasel juhul võite saada elektrilöögi.
- Seadme kasutaja on kohustatud jälgima, et inimesed ja loomad ei tuleks töö ajal lähemale kui 15 m. Kui samas kohas töötab mitu kasutajat, on ohutu kaugus vähemalt 15 meetrit.

! **HOIATUS!** Seade tekitab töötades elektromagnetvälja. Teatud tingimustel võib väli häirida aktiivsete või passiivsete meditsiiniliste implantaatide tööd. Tõsiste või surmaga lõppevate kahjustuste riski vähendamiseks soovime meditsiinilisi implantaate kasutaval inimesel pidada seadme kasutamise eel nõu oma arsti ja implantaadi valmistajaga.

! **HOIATUS!** Vale lõikeosa kasutamine või valesti paigaldatud lõiketera võib suurendada õnnetuste ohtu.

! **HOIATUS!** Ärge laske lapsi seadme lähedale ega seadet kasutada! Kuna seadmel on vedruga seiskamislüliti ja seda saab väikesel kiirusel kerge vaevaga käivituskäepidemest käivitada, võib mõnikord ka laps suuta seadme käima panna. See tähendab ohtu rasketes vigastuste tekkeks. Sellepärast tuleb seadmel eemaldada süütepea, kui seade jääb valveta.

Isiklik kaitsevarustus

! **HOIATUS!** Seadmega töötamisel tuleb kasutada ettenähtud isiklikku kaitsevarustust. Isiklik kaitsevarustus ei välista õnnetusi, kuid vähendab vigastuse astet. Paluge edasimüüjalt abi õige kaitsevarustuse valimisel.

! **HOIATUS!** Kui kasutate kuulmiskaitset, olge tähelepanelik hõigete ja hoiatussignaalide suhtes. Eemaldage kõrvaklapid kohe, kui mootor on seiskunud.

■ Kiivri

Kiivrit tuleb kanda juhul, kui lõigatav võsa on kõrgem kui 2 m.



■ Kuulmiskaitse

Kandke alati sobiva summutusvõimega kuulmiskaitsmeid.



■ Kaitseprillid

Kasutage alati heaks kiidetud kaitseprille. Visiiri kasutamisel tuleb lisaks kasutada kooskõlastatud kaitseprille. Kooskõlastatud kaitseprillide all mõeldakse selliseid prille, mis vastavad standardile EN 166 Euroopas, ANSI Z87 Ameerika Ühendriikides ja CSA Z94 Kanadas.



■ Kindad

Vajaduse korral tuleb alati kanda kindaid, nt lõikepeade paigaldamise.

ÜLDISED OHUTUSEESKIRJAD



■ Saapad

Kandke libisemisvastaseid hea haardega saapaid.



■ Riietus

Kandke vastupidavast materjalist riideid ning hoiduge liiga avaratest rõivastest, mis võivad põõsastesse ja okstesse takerduda. Seadmega töötamisel kannna alati tugevaid pikki pükse. Ärge kandke ehteid, lühikesi pükse, lahtiseid jalatseid ega käige paljajalu. Jälgi, et lahtised juukseid ei ulatuks õlgadeni.

■ Esmaabikomplekt

Esmaabikomplekti peavad kandma kaasas puhastussaaagide, võsälõikurite ja trimmerite kasutajad.



Masina ohutusvarustus

Selles jaotises kirjeldatakse masina ohutusvarustust, selle otstarvet ning seda, kuidas teostada kontrolle ja hooldust, et tagada seadme nõuetekohane töö. Jaotises „MIS ON MIS?“ on näha varustuse paiknemine seadmel.

Kui seadet ei hooldata õigesti ja korrapäraselt ja seadet ei paranda asjatundja, võib seadme tööiga lüheneda ja tekkida oht õnnetuste tekkeks. Lisateabe saamiseks võta ühendust lähima hooldustöökojaga.

TÄHTIS! Seadme hooldus ja parandamine nõuab eraldi väljaõpet. Eriti oluline on see seadme ohutusvarustuse puhul. Kui seade ei vasta allpool toodud nõuetele, vii see hoolduspunkti. Meie toodetele on tagatud professionaalne hooldus ja parandus. Kui seadme müüja ei tegele hooldusega, palu teda juhatada sind lähimasse hoolduspunkti.

⚠ HOIATUS! Ärge kasutage kunagi seadet, mille ohutusvarustus on vigane.

Kontrollige ja hooldage seadet vastavalt käesolevas jaotises kirjeldatud suunistele. Kui masin ei vasta ohutusnõuetele, tuleb seda lasta parandada hooldustöökojas.

■ Gaasihoova sulgur

Gaasihoova sulgur on mõeldud gaasihoovastiku juhusliku kasutamise vältimiseks. Kui vajutate

sulgurit (A) (st haarate käepidemest), vabaneb gaasihoovastik (B). Käepidemest lahti lastes lähevad nii gaasihoovastik kui sulgur tagasi algasendisse. Seda liigutust juhivad kaks iseseisvat tagasitõmbevedru. Gaasihoovastik sulgeb automaatselt tühikäigule kohe, kui lased käepideme käest.

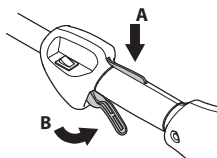

Veenduge, et gaasihoova sulguri vabastamisel lülitub gaasihoovastik tühikäiguasendisse.

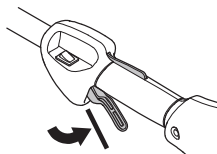

Vajutage gaasihoova sulgurit ning veenduge, et see liigub pärast vabastamist tagasi algasendisse.

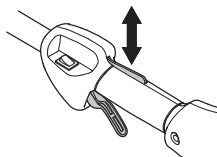

Veenduge, et gaasihoovastik ja gaasihoova sulgur liiguvad vabalt ning tagastusvedrud töötavad korralikult.

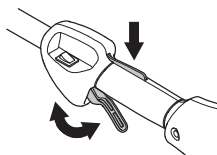

Vt suuniseid jaotisest „Käivitamine“. Käivita seade ja anna täisgaasi. Lase gaasihoovastik lahti ja kontrolli, et lõikeosa jääks täiesti seisma. Kui lõikeosa pöörleb ja gaasihoovastik on tühikäiguasendis, tuleb kontrollida karburaatori tühikäigu seadistust. Vt suuniseid jaotisest „HOOLDUS“.

■ Seiskamislülit

Veenduge, et mootor jääb seisma, kui vajutate seiskamislülitit alla ja lasete selle lahti.

ÜLDISED OHUTUSEESKIRJAD

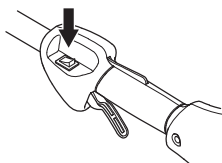

■ Lõikeosa kaitsekate

Selle kaitse ülesandeks on kaitsta seadme kasutajat tagasipaiskuvate esemete eest. Samuti takistab see operaatorit lõikeosa vastu puutumast.

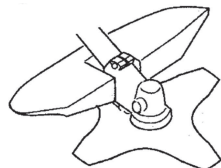

Vaata, et kaitsekate oleks vigastusteta ja seal poleks pragusid. Vaheta kaitsekate välja, kui see on saanud lööke või on pragunenud.

Kasuta ettenähtud lõikeosa kaitsekate. Vt jaotist „TEHNILISED ANDMED”.

! HOIATUS! Lõikeosa ei tohi mingil juhul kasutada, paigaldamata heakskiidetud kaitsekate. Vt jaotist „TEHNILISED ANDMED”. Vale või vigane kaitsekate võib põhjustada inimestele tõsiseid vigastusi.

Valesti keritud trimmerijõhvi või vale lõikeosa kasutamine suurendab vibratsiooni.

! HOIATUS! Tugeva vibratsiooniga töötamine võib põhjustada vereringe- või närvikahjustusi, eriti neil, kel on vereringehäireid. Pöördu arsti poole, kui ilmneb nähte, mis võivad olla vibratsioonist põhjustatud. Sellisteks nähtudeks on näiteks tundetus, surin, torkiv tunne, valu, nõrkus, muutused nahavärvis või naha seisukorras. Nimetatud nähtused esinevad tavaliselt sõrmedes, käelabades ja randmetes. Oht on suurem külma korral.

■ Rakmete kiirvabastus

Rakmete esiküljel on kergesti juurdepääsetav kiirvabastus, mis võimaldab teil hädaolukorras end seadmest ja rakmetest vabastada.

Vt suuniseid jaotisest „Rakmete reguleerimine”.

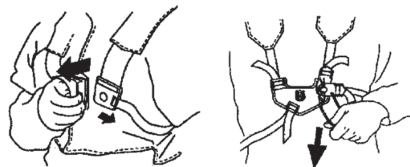

Kontrolli, kas rakmed asetsevad õigesti. Kui rakmed ja seade on korda seatud, kontrolli kiirkinnituse töötamist.

■ Summuti

Summuti ülesandeks on hoida minimaalset mürataset ja suunata mootori heitgaasid operaatorist eemale.

ETTEVAATUST! Summuti on varustatud katalüsaatoriga, mille ülesandeks on vähendada kahjulike heitgaaside hulka.

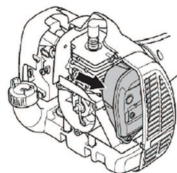

Sooja ja kuiva kliimaga riikides on suur tuleoht. Seetõttu on osa summuteid varustatud sädemeid püüvava võrguga. Kontrolli, kas Sinu lõikur on sellise seadmega varustatud.

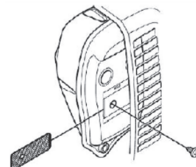

Summutite puhul on väga oluline järgida seadme hooldamise ja kontrollimise suuniseid. Ära kasuta kunagi vigastatud summutiga seadet.

Kontrollige regulaarselt, et summuti on korrektselt seadmele kinnitatud.

! HOIATUS! Katalüsaatorsummuti on kasutamise ajal ja ka peale seismajäämist väga kuum. See kehtib ka tühikäigu puhul. Selle puudutamine võib tekitada naha põletust. Ärge unustage tuleohtu.

! HOIATUS! Summuti sisaldab kemikaale, mis võivad olla kantseroogene toimega. Vältige kokkupuudet nende ainetega, kui summuti katki läheb või saab kahjustada.

! HOIATUS! Mootori heitgaasid sisaldavad vingugaasi, mis võib põhjustada vingumürgitust. Ärge käivitage või kasutage masinat siseruumides või halva ventilatsiooniga kohtades.

! HOIATUS! Mootori heitgaasid on kuumad ja võivad sisaldada sädemeid, mis võivad tekitada tulekahju. Ärge käivitage masinat kunagi siseruumides või kergsüttiva materjali lähedal.

ÜLDISED OHUTUSEESKIRJAD

■ Kinnitusmutter

Mõnede lõikeosade kinnitamiseks kasutatakse kinnitusmutrit.

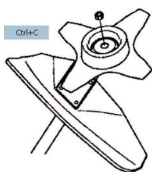

Kinnikeeramisel keeratakse mutrit lõikeosa pöörlemisele vastassuunas. Lahtikeeramiseks keeratakse mutrit lõikeosa pöörlemissuunas. (Mutter on vasakkeermega.) Keerake mutter padrunvõtmega kinni.

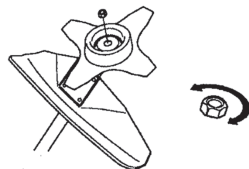

Kinnitusmutri nailonlukusti ei tohi olla nii kulunud, et seda saab keerata näppudega. Lukusti takistus peab olema vähemalt 1,5 Nm. Pärast mutri ligikaudu kümnekordset kinnikeeramist tuleb see välja vahetada.

Lõikeosa

Käesolev peatükk räägib õige lõikeseadme valimisest ja selle hooldamisest, et:

- Vähendada tagasiviskumise ohtu.
- Tagada seadme maksimaalne tööviljakus.
- Pikendada lõikeseadme eluiga.

TÄHTIS!

- Lõikeosadid tohib kasutada ainult meie soovitatud kaitsekatega! Vt jaotist „TEHNILISED ANDMED”.
- Vaadake lõikeosa kasutusjuhendist trimmerijõhvi õiget paigaldamist ning õige läbimõõduga jõhvi valmist.
- Jälgige, et lõiketera hambad oleksid teritatud. Järgi meie soovitusi. Vaata ka lõiketera pakendil toodud õpetust.
- Säilitage õiget lõiketera seadistust. Järgi meie juhiseid ja kasuta soovitatud teritusmalli.

! HOIATUS! Lülitage mootor alati välja, enne kui hakkate lõikeosa kallal töötama. Veenduge, et lõikeosa on lõpetanud pöörlemise. Ühendage süütejuhe süüteküünla küljest lahti.

! HOIATUS! Vale lõikeosa või valesti teritatud lõiketera kasutamine suurendab tagasilöögiohtu.

■ Lõikeosa

Rohuterad ja rohunoad on mõeldud jämeda rohu lõikamiseks.



Trimmeripea on mõeldud rohu trimmimiseks.

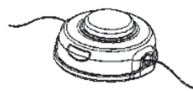

■ Üldised eeskirjad

Lõikeosadid tohib kasutada ainult meie soovitatud kaitsekatega! Vt jaotist „TEHNILISED ANDMED”.

Jälgige, et lõiketera hambad oleksid teritatud. Järgi meie juhiseid ja kasuta soovitatud teritusmalli. Valesti teritatud või vigastatud lõiketera on ohtlik kasutada.

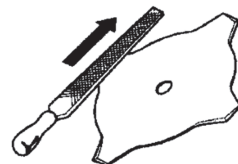

Kontrollige lõikeosa kahjustuste ja mõrade suhtes. Vigastatud või pragudega lõikeosad tuleb välja vahetada.

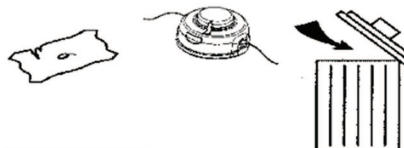

■ Rohunugade ja rohuterade teritamine

- Järgi lõikeosa pakendil toodud teritamisjuhiseid. Nii lõikenuga kui ka lõiketera teritatakse lihtlamevilliga.
- Teritage kõiki servi ühtlaselt, et säilitada tera tasakaal.





HOIATUS! Tera tuleb alati uue vastu vahetada, kui see on paindunud, kõver, pragunenud, murdunud või teisiti vigastada saanud. Ära ürita kunagi kõverat tera sirgeks teha, et seda uuesti kasutada. Kasuta alati ainult ettenähtud tüüpi originaalterasid.

■ Trimmeripea

TÄHTIS! Jälgige alati, et jõhv oleks keritud trumlile ühtlaselt ja tugevalt, vastasel juhul tekivad seadmes tervisele kahjulikud vibratsioonid.

- Kasutage ainult soovitatud lõikeosaid. Vt jaotist „TEHNILISED ANDMED”.
- Üldiselt nõuab väiksem seade väiksemaid trimmeripäid ja vastupidi. Põhjuseks on asjaolu, et trimmimise ajal peab mootor heitma jõhvi trimmeripeast radiaalselt eemale ning samas olema võimeline panema vastu lõigatava rohu takistusele.
- Tähtis on ka jõhvi pikkus. Sama läbimõõduga pikem jõhv nõuab võimsamat mootorit kui lühike jõhv.
- Kontrolli, et trimmerikaitse peal asetsev nuga ei oleks vigastatud ega kadunud. See lõikab jõhvi pikkuse õigeks.
- Jõhvi eluea pikendamiseks võib selle paariks päevaks vette panna. Sellega läheb jõhv sitkemaks ja vastupidavamaks.

MÄRKUS. Veenduge, et seade on õigesti kokku pandud, nagu on käesolevas juhendis näidatud.

Silmuskäepideme monteerimine

1. Kinnitage silmuskäepideme klõpsatusega varrel. Juhime tähelepanu, et käepide tuleb paigaldada varrel olevate noolte vahele.

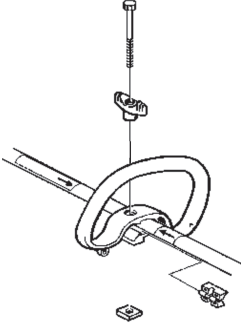

2. Seadista silmuskäepideme seda vastavalt nihutades. Paigalda mutter, hoob ja kruvi. Ära pinguta liiga kõvasti.
3. Tee peenseadistus, et trimmeriga oleks mugav töötada. Pingutage polti.

Käepideme paigaldamine

! HOIATUS: Tõsiste vigastuste vältimiseks kasutage plastikust teradega trimmereid ainult siis, kui on paigaldatud J-tähe kujuline käepide. Ärge kasutage sellel seadmel saehammastega lõiketeri.

! HOIATUS: Juhime tähelepanu, et käepide tuleb paigaldada varrel olevate noolte vahele.

1. Tõsiste vigastuste vältimiseks on oluline, et käepideme kaitsev osa paigaldatakse kaitseks seadme kasutaja ja pöörleva tera vahele.

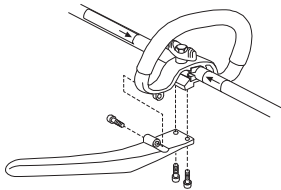

2. Reguleerige käepideme asend lõplikult mugavasse töoasendisse. Keerake korralikult kinni.

Rakmete kasutamine

! HOIATUS! Võsalõikuri kasutamisel tuleb see alati korralikult rakmete külge kinnitada. Vastasel juhul ei saa te võsalõikurit ohutult juhtida. Selle tagajärjeks võib olla iseenda või teiste vigastamine. Ärge kunagi kasuta rakmeid, millel on kiirkinnitus katki.

Rakmeid ja juhtrauda tuleb reguleerida enne seadme kasutamist ning ainult siis, kui mootor seisab.

■ Rakmeklambri kinnitamine

3. Asetage ülemine rakmeklamber varre peale ja alumine rakmeklamber varre alla. Joondage pealmise ja alumise klambri kruviaugud. Klamber tuleb kinnitada varrel olevast noolest kõrgemale (vt joonist).

MÄRKUS. Enne kruvide kinnitamist paigutage gaasitross alumise rakmeklambri soonde.

4. Sisestage kaks kruvi kruviaukudesse.
5. Kinnitage rakmeklamber, keerates kruvid kuuskantvõtmega kinni.

■ Rakmete reguleerimine

Rakmete esiküljel on kergesti juurdepääsetav kiirvabastus. Kiirvabastust tuleb kasutada mis tahes hädaolukorras, kus peate end masinast ja rakmetest vabastama.

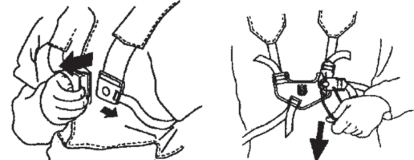

■ Ühtlane koormus õlgadel

Õigesti reguleeritud rakmed ja masin muudavad töö palju lihtsamaks.

Pange rakmed selga. Reguleeri kanderihmu, kuni leiad mugava tööasendi. Pinguta külgrihmasid nii, et raskus jaotuks ühtlaselt mõlemale õlale.



MÄRKUS. Seadme korralikuks tasakaalustamiseks võib olla vaja muuta rakmeklambri asukohta varrel.



■ Õige kõrgus

Reguleerige rakmed nii, et löikeosa oleks maapinnaga paralleelselt.



■ Õige tasakaal

Toetage löikeosa kergelt maha. Rohutera kasutamisel peab see jääma umbes 10 cm maapinnast kõrgemale, et vältida kokkupuudet kivide jms. Reguleerige rakmeklambri asukohta nii, et seade oleks õigesti tasakaalus.

Lõiketerade ja trimmeripeade paigaldamine

- Lõikeosa paigaldamisel on äärmiselt tähtis, et vedamisketta/tugiääriku kõrgem osa rakenduks õigesti löikeosa keskvasse. Valesti monteeritud löikeosa võib põhjustada tõsiseid ja/või eluohtlikke vigastusi.



⚠ HOIATUS! Lõikeosa ei tohi mingil juhul kasutada, paigaldamata heakskiidetud kaitsekate. Vt jaotist „TEHNILISED ANDMED”. Vale või vigane kaitsekate võib põhjustada inimestele tõsiseid vigastusi.

TÄHTIS! Rohutera kasutamisel tuleb masin varustada õige juhtraua, lõiketera kaitsekatte ja rakmetega.

Lõiketera kaitsekate, rohutera ja rohunoa paigaldamine

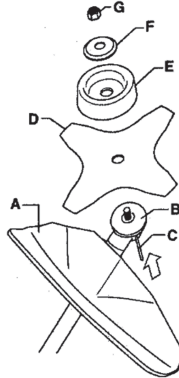

- Haakige lõiketera kaitsekate / kombikaitse (A) varrel olevasse kinnituskohta ja kinnitage poldiga.

ETTEVAATUST! Kasuta soovitatud terakaitset. Vt. ptk. Tehnilised andmed.

- Monteeri vedamisketas (B) väljuvale võllile.
- Ve a teravõlli ringi kuni üks vedamisketta aukudest ühtib reduktori auguga.
- Pane auku splint (C), et võll lukustuks.
- Pane lõiketera (D), tugikuppel (E) ning tugiäärik (F) väljaulatuvale võllile.
- Monteeri mutter (G). Kinnita mutter momendiga 35-50 Nm (3,5-5 kpm). Kasutage tööriistakomplekti kuuluvat padrunvõtit. Hoidke võtme vart lõiketera kaitsekatele võimalikult lähedal. Mutri pingutamiseks keerake võtit pöörlemissuunale vastupidises suunas (TÄHELEPANU: vasakkeere).

Trimmerikaitse ja trimmeripea paigaldamine

- Paigalda trimmeripeaga töötamiseks ettenähtud kaitsekate (A). Kaitsekate/kombikaitse pannakse varre ümber ja kinnitatakse kruviga (L).

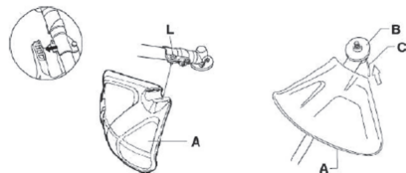

- Monteeri vedamisketas (B) väljuvale võllile.
- Keerake vart, kuni üks vedamiskettas olevatest aukudest on kohakuti vastava auguga reduktori korpus.
- Pane auku splint (C), et võll lukustuks.
- Keerake külge trimmeripea (H) pöörlemissuunale vastupidises suunas.

KOKKUPANEK

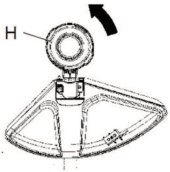

6. Demonteerimine toimub vastaspidises järjekorras.

KÜTUSE KÄSITSEMINE

Ohutusnõuded kütuse käsitlemisel

Ära käivita seadet:

- Kui kütust on sattunud seadmele. Pühi see ära ja lase jäägil ära aurustuda.
- Kui kütust on sattunud teie kehale või riietele, vahetage riided. Pese puhtaks kehaosad, kuhu on sattunud kütust. Pese vee ja seebiga.
- Kui seadmest pihkub kütust. Kontrolli korrapäraselt, et kütust ei lekiks kütusepaagi korgi vahelt või voolikust.

■ Transport ja hoistamine

- Ära hoi seadet ega kütust seal, kus pihkumise korral kütuseaurud võivad kokku puutuda sädemete või lahtise tulega, näit. masinate, elektrimootorite, releede, lülitite, soojaveekatelde jt. seadmete läheduses.
- Hoi ja transpordi kütust selleks ettenähtud nõus.
- Lase kütuse- ja õli paak täiesti tühjaks, enne kui jääd seadme pikaks ajaks seisma. Paluge lähimast bensiinijaamast abi sobiva paiga leidmisel vana kütuse kasutusel kõrvaldamiseks.
- Enne pikemaajalist hoistamist tuleb seade korralikult puhastada ja hooldada.
- Lõikeosa transportkaitse peab olema paigaldatud, kui seadet ei kasutata või see viiakse teise kohta.
- Et ära hoida seadme tahtmatut käivitamist, tuleb süütepea kindlasti eemaldada, kui seadmele tehakse hooldust, kui seade jääb valveta või hoistatakse.
- Kinnitage masin transportimise ajaks.

! HOIATUS! Ole ettevaatlik kütuse käsitlemisel. Välti tule-, plahvatus- ja sissehingamisohte.

Kütus

ETTEVAATUST! Seadmel on kahetaktiline mootor, mis vajab töötamiseks alati bensiini ning kahetaktiõli segu. Et segu oleks õige, tuleb mõõta segatava õli kogus väga täpselt. Väiksemate koguste segamisel mõjutavad ka väikesed kõrvalekalded õli koguses oluliselt segu koostist.

! HOIATUS! Kütus ja kütuseaurud on väga tuleohtlikud ning võivad põhjustada ohtlikke kahjustusi sissehingamisel või nahale sattumisel. Olge ettevaatlik kütuse käsitlemisel ning hoolitsege selle eest, et te käsitsekste kütust hästi õhutatavas kohas.

■ Bensiin

ETTEVAATUST! Kasutage ainult kvaliteetset bensiini ja õli segu (vähemalt 90-oktaanne).

Võimaluse korral kasutage keskkonnasäästlikku nn alkülaatbensiini.

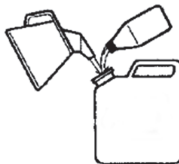

- Soovituslik madalaim oktaanarv on 90. Kui kasutate 90-st madalama oktaanarvuga kütust, võib mootor hakata klopima. See võib mootorit kahjustada ja põhjustada tõsiselt mootoririkkeid.
- Pidevalt kõrgetel pööretel töötades on soovitatav kasutada kõrgema oktaanarvuga bensiini.

■ Kahetaktiõli

- Parima jõudluse ja mootori vastupidavuse tagamiseks on soovitatav kasutada õli Husqvarna XP, mis on loodud spetsiaalselt meie õhkjahutusega kahetaktiõlile mootoritele. Kasutage kütuse segamiseks ainult kvaliteetset täissünteesilist kahetaktiõli.
- Ärge kasutage kunagi vesijahutusega mootoritele mõeldud kahetaktiõli, näiteks paadimootorite õli (TCW).
- Ära kasuta kunagi neljataktilise mootori õlisid.

Segamine

- Segamise vahekorrd on 50:1.
- Kasutage bensiini ja õli omavaheliseks segamiseks alati puhast anumad, mis on ette nähtud kütuse jaoks.
- Esiteks valage anumasse alati pool segatavast bensiinist. Lisa kogu õlikogus. Sega (loksuta) küttesegu segamini. Lisage ülejäänud bensiin.
- Segage (loksutage) küttesegu hoolikalt enne seadme kütusepaagi täitmist.

Bensiin, l	Kahetaktiõli, ml
4 (1)	77 (2,6)
8 (2)	154 (5,2)

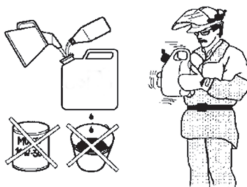

- Ära segage korraga rohkem kütust, kui on üheks kuuks vaja.
- Kui seade jääb pikemaks ajaks seisma, tuleb kütusepaak tühjendada ja puhastada.

! HOIATUS! Katalüsaatorsummuti on kasutamise ajal ja ka pärast seiskamist

KÜTUSE KÄSITSEMINE

väga kuum. See kehtib ka tühikäigul töötamisel. Olge tuleohu suhtes tähelepanelik, eriti tuleohtlike ainete ja/või gaaside läheduses töötamisel.

Tankimine

! HOIATUS! Järgnevad ettevaatusabinõud vähendavad tuleohtu.

- Ära suitseta kütuse läheduses ega pane sinna midagi kuuma.
 - Enne kütuse lisamist seisake alati mootor.
 - Enne kütuse lisamist seisake alati mootor ja laske sellel mõni minut jahtuda.
 - Kütuse lisamisel avage kütusepaagi kork ettevaatlikult, et üleliigne rõhk väljuks aeglaselt.
 - Pärast kütuse lisamist keerake kütusepaagi kork korralikult kinni.
 - Enne seadme käivitamist viige see alati tankimiskohast eemale.
- Pühkige kütusepaagi korgi ümbrus puhtaks. Mustus kütusepaagis tekitab mootori töös häireid.
 - Jälgi, et kütus oleks korralikult segunenud, selleks loksuta iga kord enne kütusepaagi täitmist kütusenõud.

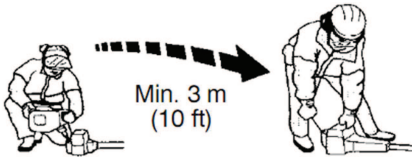

KÄIVITAMINE JA SEISKAMINE

Kontroll enne käivitamist

- Veenduge, et lõiketera hammaste vahele või keskava juurde ei oleks tekkinud pragusid. Tavaliselt on selliste pragude põhjuseks see, et teritamisel lükatakse viiliga hammaste vahele teravad nurgad või töötatakse nüri kettaga. Pragulised kettad tuleb välja vahetada.



- Kontrolli, ega tugiäärikusse pole tekkinud pragusid liiga kõvast kinni keeramisest või ülekoormamisest. Praguline tugiäärik tuleb välja vahetada.

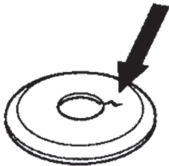

- Kontrolli, et kinnitusmutter oleks kinni. Mutter peab olema kinnitatud vähemalt jõumomendiga 1,5 Nm. Mutri kinnitamisel peab jõumoment olema 35–50 Nm.



- Kontrolli trimmeripead ja kaitsekattet, kas selles pole märgata kahjustusi. Kui on näha pragusid või vigastusi, vaheta trimmeripea ja kaitsekate välja.

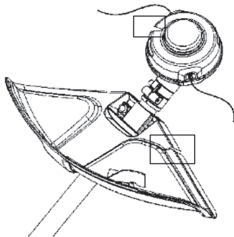

- Ära kasuta seadet ilma kaitsekatteta või vigastatud kaitsekatteta.
- Enne seadme käivitamist tuleb kontrollida, et kõik katted oleksid paigaldatud ja neil poleks kahjustusi.

Käivitamine ja seiskamine

⚠ HOIATUS! Sidur, sidurikate ja vars tuleb paigaldada enne seadme käivitamist, vastasel juhul võivad osad lahti tulla ja tekitada kehavigastusi. Enne seadme käivitamist viige see alati tankimiskohast eemale. Paiguta seade kindlale alusele. Jälgi, et lõikeosa ei puudutaks kõrvalisi esemeid. Veenduge, et tööpiirkonnas ei viibiks kõrvalisi isikuid, vastasel juhul esineb tõsiste vigastuste oht. Ohutu kaugus on 15 m.

■ Külm mootor

1. Kütusepump: vajutage korduvalt (umbes 10 korda) kütusepumba kummpüõle, et kütus liiguks pöide. Pöis ei pea olema täiesti täis.

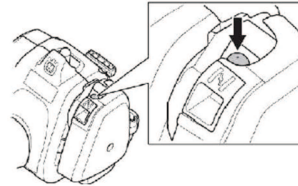

2. Õhuklapp: viige õhuklapp käivitusasendisse.

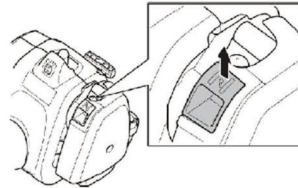

⚠ HOIATUS! Kui õhuklapi regulaator on mootori käivitamisel õhuklapiasendis („choke“), hakkab lõikeosa kohe pöörlema.

3. Suruge seadme kere vastu maad vasaku käega. (NB! Mitte jalaga.) Võtke käiviti käepidemest kinni, tõmmake käivitusnõör parema käega aeglaselt välja, kuni tunnete vastupanu (käiviti hambad haakuvad), ning seejärel tõmmake nõõri kiiresti ja tugevalt. Käivitusnõõri ei tohi kerida käe ümber.

MÄRKUS! Ärge pigistage mootorit käivitades gaasihoovastikku.

MÄRKUS! Ära tõmba käivitinõõri täies pikkuses välja, ära lase käiviti käepidet lahti, kui see on väljatõmmatud asendis. See võib seadmele vigastusi tekitada. Tõmmake nõõri, kuni mootor hakkab käivituma (või maksimaalselt kolm tõmmet).

KÄIVITAMINE JA SEISKAMINE

4. Kui mootor käivitub või selle käivitamiskatsel, vajutage õhuklapi hoob alla tööasendisse.
5. Tõmmake tugevasti käivitusnööri, kuni mootor käivitub.
6. Kui mootor on käivitunud, laske sel enne täisgaasi rakendamist 30 sekundit soojeneda.



■ Soe mootor

1. Kütusepump: vajutage korduvalt (umbes 10 korda) kütusepumba kummipöiele, et kütus liiguks põide. Põis ei pea olema täiesti täis.
2. Tõmmake nõõri, kuni mootor hakkab käivituma (või maksimaalselt kolm tõmmet).

■ Seiskamine

Mootori seiskamiseks vajutage seiskamislülitit ja vabastage see.

ETTEVAATUST! Seiskamislülitit läheb ise lähteasendisse. Et vältida seadme tahtmatut käivitamist, tuleb monteerimistöõde, remondi ja hoolduse ajaks võtta süüteküünlalt süütepea.



HOIATUS! Kui õhuklapp on mootori käivitamisel suletud asendis, hakkab löikeosa kohe pöörlema.

TÄHTIS!

Käesolev jaotis käsitleb põhilisi ohutuseeskirju trimmeritega töötamisel. Kui olukord on teile tundmatu, katkestage töö ja paluge spetsialistidelt abi ja nõu. Pöörduge kohaliku hooldusesinduse poole.

Ära tee tööd, milleks Sul puudub väljaõpe või kogemused.

Enne seadme kasutamist pead teadma, mis vahe on metsa puhastamisel, rohu niitmisel ja muru pügamisel.

Põhilised ohutuseeskirjad

- Vaata ringi:
 - Tee kindlaks, et tööpiirkonnas ei oleks inimesi, loomi ega midagi muud, mis võiks häirida sinu kontrolli seadme üle.
 - Hoolitse selle eest, et inimesed või loomad ei puudutaks lõikeosa ega saaks vigastada lõikeosast eemale paiskuvate esemete poolt.

ETTEVAATUST! Ära kasuta kunagi seadet olukordades, kus sa ei saa kutsuda abi õnnetuse korral.

- Hoidu seadme kasutamisest halva ilmaga. Ära tööta paksu udu, kõva vihma, tuule või pakase korral. Halva ilmaga töötamine väsitab ja sellega kaasneb muid ohte, nagu libe maapind, puu ootamatult langemissuund jne.
- Veenduge, et saate turvaliselt seista ja liikuda. Vaata, et läheduses ei oleks tõkkeid, nagu juuri, kive, oksa, kraave jne., mis takistaksid sind juhul, kui peaksid olema sunnitud kiiresti liikuma. Ole eriti ettevaatlik mäeküljel töötades.



- Lülita mootor välja, kui viid seadet ühest paigast teise. Pikema transpordi puhul kasuta alati transportkaitset.
- Ärge pange masinat kunagi maha, kui mootor töötab või lõikeosa pöörleb.

Lõikamistehnika algteadmised

- Kasuta alati sobivat varustust.
- Kanna hoolt, et varustus oleks alati õigesti reguleeritud.
- Jälgi ohutuseeskirju.
- Organiseerige oma tööd hoolikalt.
- Alusta lõikamist vaid siis, kui tera pöörleb täispööratel.
- Kasuta alati hästi teritatud terasid.

- Väldi kivisse lõikamist.
- Vähenda pööreid tühikäigule peale igat tööoperatsiooni. Kui mootor töötab täiskäigul pikemat aega ilma koormuseta, võib tekkida raskeid mootorivigastusi.



HOIATUS! Kui mootor töötab või lõikeosa pöörleb, ei tohi lõigatud materjali ära võtta ei seadme kasutaja ega keegi teine, sest see võib viia tõsiste õnnetusteni. Seisake mootor ja lõikeosa ning ühendage süütejuhe süüteküünla küljest lahti, enne kui hakkate eemaldama lõiketera võlli külge jäänud materjali, sest vastasel juhul võite end vigastada. Pärast kasutamist jääb nurkreduktor mõneks ajaks kuumaks. Laske sellel jahtuda. Seda puudutades võite end põletada.



HOIATUS! Hoiduge lendu paisatud objektide eest. Kasutage alati heaks kiidetud kaitseprille. Ärge kummarduge vaatama kaitsekatte taha! Kivid ja muud esemed või osakesed võivad lennata silma ja põhjustada ohtlikke kahjustusi või isegi pimedaks jäämist. Tagage, et kõrvalised isikud on ohutus kauguses. Lapsed, loomad, pealtvaatajad ja abistajad peaksid viibima väljaspool 15-meetrist ohutustsooni. Seisake masin kohe, kui keegi läheneb. Ära pöörake end koos seadmega ringi, enne kui olete veendunud, et teie taga ohutustsoonis ei viibi kedagi.



HOIATUS! Mõnikord jäävad oksad, rohi või puud kaitse ja lõikeosa vahele kinni. Puhastamise eel seisake alati mootor.

Rohu niitmine rohuteraga

- Jämedamate tüvede lõikamiseks ei tohi kasutada rohunuga või rohutera.
- Igasuguse kõrge või jämeda rohu puhul kasutatakse rohutera.
- Rohi niidetakse maha külgsuunalise edasi-tagasi liikumisega, mille käigus niitmine toimub paremalt vasakule liikumisel ja vasakult paremale liikumisega jõutakse tagasi algasendisse. Lõigake lõiketera vasaku poolega (kella 8 ja 12 vahel).

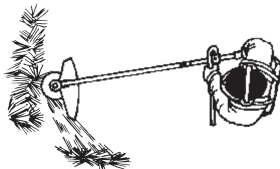

TÖÖVÕTTED

- Kui kallutada lõiketera rohu lõikamisel veidi vasakule, koguneb rohi kaarde, kergendades selle kokkukogumist, näiteks riisumist.
- Püüa töötada rütmiliselt. Seisa kindlalt, jalad harkis. Liigu algasendisse tagasiviimise järel edasi ning võta uuesti kindel asend.
- Lase tugikuppel vastu maad. Selle ülesanne on kaitseda lõiketera maasse tungimast.
- Lõigatava materjali lõiketera ümber keerumise ohu vähendamiseks järgige järgmisi suuniseid.

- tööta alati täisgaasiga.
- algasendisse tagasiviimisel väldi kokkupuudet äsjalõigatud materjaliga.

- Enne lõigatud materjali kokkukogumist seiska mootor, võta seade rakmetest välja ja pane maha.

Lõikepeaga muru niitmine

■ Pügamine

- Hoidke trimmerit nurga all maapinna kohal. Lõikav osa on jõhvi ots. Laske jõhvil oma tempoga töötada. Ärge suruge jõhvi kunagi lõigatavasse materjali.



- Jõhv eemaldab kergesti rohu ja umbrohu seinte, aedade, puude ja piirete äärest, kuid samas võib vigastada puude ja põõsaste tundlikku koort ning aiaposte.
- Vähendamaks taimestiku vigastusi, lühendage jõhv 10–12 cm pikkuseks ja vähendage mootori pöördedeid.
- Trimmimisel ei tohiks kasutada täisgaasi, sest nii peab jõhv kauem vastu ja trimmeripea kulub vähem.

■ Kõplamine

- Pühkimistehnikat kasutades kõrvaldate kõik soovimatud taimed. Hoia trimmeripea veidi kõrgemal maapinnast ja kalluta seda. Laske jõhvil puude, postide, sammaste jms läheduses vastu maad lüüa. TÄHTIS! See tehnika suurendab jõhvi kulumist.

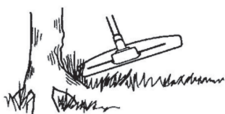

- Töötades vastu kive, tellist, betooni, metallaadu jne kulub jõhv kiiremini ja seda peab tihedamini ette söötma kui kokkupuutes puude ja puuaedadega.

■ Lõikamine

- Trimmer on mõeldud muru lõikamiseks, millel on tavapärase muruniidukiga keeruline juurde

pääseda. Hoidke jõhvi lõikamise ajal maaga paralleelselt. Ära suru trimmeripead vastu maapinda, kuna see võib vigastada muru ja seadet.

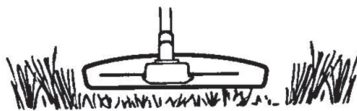

- Väldi normaalsel lõikamisel trimmeripea pidevat kontakti maapinnaga. See võib vigastada ja kulutada trimmeripead.

■ Pühkimine

- Pöörlevat jõhvi võib kasutada kiireks ja lihtsaks pühkimiseks. Hoidke jõhvi pühitava ala kohal paralleelselt ja liigutage seadet edasi-tagasi.

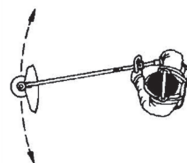

- Lõikamisel ja pühkimisel pead töötama täisgaasil, et saavutada head tulemust.

⚠ HOIATUS! Masina kasutaja ega keegi teine ei tohi proovida lõigatud materjali ära koristada, kui mootor alles töötab või trimmerijõhv pöörleb, kuna see võib tekitada tõsiseid vigastusi. Seisake mootor ja trimmeripea ning ühendage süütejuhe süüteküünla küljest lahti, enne kui hakkate eemaldama lõiketera võlli külge jäänud materjali, sest vastasel juhul võite end vigastada. Pärast kasutamist jääb nurkredaktor mõneks ajaks kuumaks. Laske sellel jahtuda. Seda puudutades võite end põletada.

⚠ HOIATUS! Hoiduge lendu paisatud objektide eest. Kasutage alati kaitseprille. Ärge kummarduge vaatama kaitsekatte taha! Kivid ja muud esemed või osakesed võivad lennata silma ja põhjustada ohtlikke kahjustusi või isegi pimedaks jäämist.

⚠ Tagage, et kõrvalised isikud on ohutus kauguses. Lapsed, loomad, pealtvaatajad ja abistajad peaksid viibima väljaspool 15-meetrist ohutustsooni. Seisake masin kohe, kui keegi läheneb.

Kui seadet ei hooldata õigesti ja korrapäraselt ja seadet ei paranda asjatundja, võib seadme tööiga lüheneda ja tekkida oht õnnetuste tekkeks. Kui vajate täiendavat teavet, pöörduge lähima volitatud hooldusesinduse poole.

Seadme/hooldustööde ohutus

Enne hooldustööde teostamist lahutage süüteküünlal, välja arvatud karburaatori reguleerimise korral.

! **HOIATUS!** Sidur, sidurikate ja vars tuleb paigaldada enne seadme käivitamist, vastasel juhul võivad osad lahti tulla ja tekitada kehavigastusi.

Karburaator

■ Seadme töö

Karburaator juhib gaasihoovastiku kaudu mootori pöördeid. Karburaatoris seguneb kütus õhuga.

T-kruvi reguleerib gaasihoovastiku asendit tühikäigul. Keerake T-kruvi päripäeva, et suurendada tühikäigu pöörete arvu, ja vastupäeva, et vähendada tühikäigu pöörete arvu.

■ Algreguleerimine

Karburaatori algseadistus tehakse tehases testimise käigus. Peenreguleerimist tohib teostada vastava väljaõppega asjatundja.

! **HOIATUS!** Karburaatori reguleerimisel võib lõikeosa pöörlema. Kandke kaitsevarustust ja järgige kõiki ohutusjuhiseid. Veenduge, et lõikeosa jääb seisma, kui mootor on tühikäigul. Seadme väljalülitamisel veenduge, et lõikeosa on seisma jäänud, enne kui seadme maha panete.

ETTEVAATUST! Kui mootor on tühikäigul ja lõikeosa pöörleb, tuleb keerata tühikäigu reguleerimise kruvi T vastupäeva, kuni lõikeosa seiskub.

Soovituslik pöörete arv tühikäigul:

vt jaotist „Tehnilised andmed”.

Soovit. pöörete arv täiskäigul:

vt jaotist „Tehnilised andmed”.

■ Tühikäigu pöörete arvu T peenreguleerimine

Reguleerige tühikäigu pöörete arvu tühikäigu reguleerimise kruvi T abil, kui on vaja uuesti reguleerida. Kõigepealt keerake T-kruvi päripäeva, kuni lõikeosa hakkab pöörlema. Seejärel keerake kruvi vastupäeva, kuni lõikeosa seiskub.

Tühikäigupöörded on õigesti reguleeritud, kui mootor töötab igas asendis ühtlaselt. Selle pöörete arvuni, mil lõikeosa pöörlema hakkab, peab jääma korralik varu.

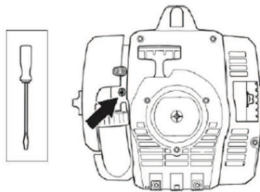

! **HOIATUS!** Kui tühikäigu pöörete arvu ei saa reguleerida nii, et lõikeosa jääb seisma, võtke ühendust hooldusesindusega. Ära kasuta seadet enne, kui see on korralikult reguleeritud või parandatud.

Summuti

ETTEVAATUST! Summuti on varustatud katalüsaatoriga, mille ülesandeks on vähendada kahjulike heitgaaside hulka.

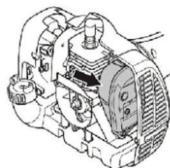

(Käiviti korpus on eemaldatud selguse huvides)

Summuti ülesandeks on hoida minimaalset mürataset ja suunata mootori heitgaasid operaatorist eemale. Heitgaasid on kuuma ja võivad sisaldada sädemeid, mis võivad tekitada tulekahju, kui läheduses on kergesti süttivaid esemeid.

Summutid on varustatud spetsiaalse sädemeid püüdvä võrguga. Laske võrku kontrollida ja vajaduse korral puhastada hooldusesinduses. Kahjustatud võrk tuleb välja vahetada.

Kui võrk on sageli ummistunud, võib see olla signaaliks, et katalüsaator ei tööta täisvõimsusel. Summuti kontrollimiseks võtke ühendust hooldusesindusega. Kui võrk on ummistunud, kuumeneb seade üle ning tagajärjeks on silindri ja kolvi kahjustused.

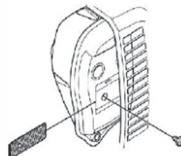

ETTEVAATUST! Ärge kasutage kunagi masinat, mille summuti on rikkis või lahti. Veenduge, et summuti poldid on tugevasti kinni.

HOOLDUS

! **HOIATUS!** Katalüsaatorsummuti on kasutamise ajal ja ka peale seismajäämist väga kuum. See kehtib ka tühikäigu puhul. Selle puudutamine võib tekitada naha põletust. Olge tuleohu suhtes tähelepanelik!

! **HOIATUS!** Summuti sisaldab kemikaale, mis võivad olla kantserogeense toimega. Vältige kokkupuudet nende ainetega, kui summuti katki läheb või saab kahjustada.

! **HOIATUS!** Mootori heitgaasid sisaldavad vingugaasi, mis võib põhjustada vingumürgitust. Ärge käivitage või kasutage masinat siseruumides või halva ventilatsiooniga kohtades. Mootori heitgaasid on kuumad ja võivad sisaldada sädemeid, mis võivad tekitada tulekahju. Sellepärast ära käivita masinat kunagi ruumis sees ega tulohtlike materjalide ligial!

Süüteküünal

Süüteküünla töövõimet mõjutavad:

- valesti seadistatud karburaator;
- vale kütusesegu (liiga palju õli või vale õli);
- määrduvad õhufilter.

Need tegurid tekitavad setteid süüteküünla elektroodidel ja võivad põhjustada tööhäiried ning käivitusraskusi.

Väikese võimsuse, raske käivitamise või ebaühtlase tühikäigu puhul kontrollige alati kõigepealt süüteküünalt, enne kui rakendate teisi meetmeid.

Kui süüteküünal on must, puhastage see ning kontrollige, et elektroodide vahe oleks 0,6 mm. Vahetage süüteküünal pärast kuuajalist kasutamist või vajaduse korral varem.

0.024 inch (0.6 mm)

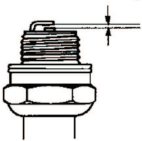

ETTEVAATUST! Kasutage alati soovitud tüüpi süüteküünalt. Vale süüteküünal võib vigastada kolbi või silindrit.

Õhufilter

Puhasta õhufiltrit korrapäraselt tolmust ja mustusest, vältimaks:

- karburaatori rikkeid;
- käivitusraskusi;
- mootori võimsuse vähenemist;
- mootori osade asjatut kulumist;

- liigset kütusekulu.

Puhasta õhufiltrit peale 25 tunnist tööd, tolmustemates tööoludes tihedamini.

■ Õhufiltri puhastamine

Eemalda õhufiltri kaitse ja demonteeri õhufilter. Pese õhufilter soojas seebilahuses puhtaks. Loputage korralikult. Enne filtri tagasipanekut veenduge, et see on kuiv.

Pikemat aega kasutatud õhufiltrit ei saa enam täiesti puhtaks. Sellepärast tuleb see korrapäraselt uuega asendada. Vigastatud õhufilter tuleb kohe välja vahetada.

Nurkreduktor

Nurkreduktor on vabrikust tulles täidetud küllaldase määrdekogusega. Enne seadme kasutuselevõttu tuleb aga siiski kontrollida, et reduktor oleks 3/4 ulatuses määrdega täidetud. Kasutage spetsiaalset määret. Tavaliselt pole nurkreduktori määret vaja asendada, väljaarvatud remondi puhul.

Rohunugade ja rohuterade teritamine

! **HOIATUS!** Lülita alati mootor välja, enne kui hakkad lõikeosaga midagi tegema. See jätkab pöörlemist ka peale seda, kui oled gaasihoovastiku lahti lasknud. Veenduge, et lõikeosa on täielikult seiskunud ning ühendage süütejuhe enne tööde alustamist süüteküünla küljest lahti.

- Järgi lõikeosa pakendil toodud teritamisujuhiseid.
- Nii lõikenuga kui ka lõiketera teritatakse lihtlameviiliga.
- Teritage kõiki servi ühtlaselt, et säilitada tera tasakaal.

! **HOIATUS!** Tera tuleb vahetada uue vastu, kui see on paindunud, kõver, pragunenud, murdunud või teisiti vigastatud. Ära ürita kunagi kõverat tera sirgeks teha, et seda uuesti kasutada. Kasuta alati ainult ettenähtud tüüpi originaalterasid.

Hooldusskeem

Alljärgnevas on toodud seadme hooldustööde nimekiri. Enamike tööde kohta on antud ka kirjeldus osas Hooldus. Seadme kasutaja võib teha ainult selliseid hooldamis- ja korrastustöid, mida on kirjeldatud käesolevas kasutusjuhendis. Keerukamad tööd laske teostada volitatud töökojas.

■ Iganädalane hooldus

- Puhasta seade väljastpoolt.
- Kontrollige, et gaasihoovastiku pidur ja gaasihoovastik töötaksid ohutult.
- Kontrolli, kas seiskamislüliti toimib.
- Vaata järele, et lõikeosa ei pöörleks tühikäigul.
- Puhasta õhufilter. Vajaduse korral vahetage välja.
- Veenduge, et lõikeosa kaitsekate ei oleks kahjustada saanud ega pragunenud. Vahetage kaitsekate välja, kui see on saanud lööke või on pragunenud.
- Kontrolli, et trimmeripea oleks vigastamata ja seal poleks pragusid. Asenda vajaduse korral trimmeripea uuega.
- Veenduge, et lõikeosa kinnitusmutter on korralikult kinni.
- Kontrolli, et kruvid ja mutrid oleksid korralikult kinnitatud.
- Kontrolli, et mootorist, kütusepaagist ja -voolikutest ei pihkuks kütust.

■ Igakuine hooldus

- Kontrolli starterit ja starterinööri.

■ Iga-aastane hooldus

- Puhastage süüteküüнал väljastpoolt. Võta küüнал maha ja kontrolli elektrootide vahekaugust. Reguleerige vahekauguseks 0,6 mm või vahetage süüteküüнал välja. Kontrolli, et küüналdel oleks raadiohäirete kaitse.
- Puhastage karburaatori välispind ja selle ümbrus.
- Kontrolli, et nurkreduktor oleks 3/4 ulatuses määrdeainega täidetud. Lisa vajadusel vastavat määret.
- Kontrollige, kas kütusefilter on puhas ja kütusevoolik terve. Vajaduse korral vahetage välja.
- Kontrolli kõik juhtmed ja ühendused.
- Kontrollige sidurit, sidurivedrusid ja -trumlit, ega neil pole kulumise jälgi. Vajaduse korral laske need volitatud töökojas välja vahetada.
- Vahetada süüteküüнал Kontrolli, et küüналdel oleks raadiohäirete kaitse.
- Tee summuti sädemepüüdja võrk puhtaks või vaheta välja.

TEHNILISED ANDMED

Mootor	
Silindrimaht, cm ³	28
Silindri läbimõõt, mm	35
Käigu pikkus, mm	28,7
Pöörlemiskiirus tühikäigul, p/min	2800-3200
Soovituslik suurim pöörlemiskiirus, p/min	11000
Soovituslik suurim pöörlemiskiirus, p/min	8000
Mootori max võimsus ISO 7293 järgi, kW	0,8
Katalüsaatoriga summuti	Jah
Seadistatavate pööretega süütesüsteem	Jah
Süütesüsteem	
Süüteküünl	NGK BPMR6A
Elektroodide vahe, mm	0,6
Kütuse-/määrimissüsteem	
Kütusepaagi maht, cm ³	343
Kaal	
Seadme kaal ilma kütuse, löikeosa ja kaitsekatteta, kg	5,21
Müratasemed (vt 1. märkust)	
Müra võimsustase, dBA	106
Müravõimsustase, garanteeritud L _{WA} dB(A)	114
Müratasemed (vt 2. märkust)	
Ekvivalentne helirõhutase kasutaja kõrva juures, mõõdetud EN/ISO 11806 ja ISO 22868 järgi, dB(A)	
Originaalse murulõiketeraga	94
Muruniiduki originaalpeaga	95
Vibratsioonitasemed (vt 3. märkust)	
Käepidemete ekvivalentsed vibratsioonitasemed (a _{nv,eq}), mõõdetud EN ISO 11806 ja ISO 22867 järgi, m/s ²	
Originaalse vasak-/parempoolse murulõiketeraga	4,21 / 4,23
Originaalse vasak-/parempoolse muruniiduki peaga	5,89 / 4,61

1. märkus. Müraemissioon ümbritsevasse keskkonda, mõõdetud helivõimsuse tasemenähtena (L_{WA}) vastavalt EÜ direktiivile 2000/14/EÜ. Seadme antud müratase mõõdeti enim müra tekitava originaalsaagimisseadme kasutamisel. Erinevus garanteeritud ja mõõdetud helivõimsustaseme vahel seisneb selles, et direktiivi 2000/14/EÜ alusel hõlmab garanteeritud helivõimsustase ka mõõtmistulemuste dispersiooni ja kõrvalekaldeid sama mudeli erinevate seadmete vahel.

2. märkus. Antud andmetel seadme helirõhutaseme ekvivalendi kohta on statistiline tüüplevi 1 dB (A) (standardne kõrvalekalle).

3. märkus. Ekvivalentse vibratsioonitaseme kohta toodud andmete tüüpiline statistiline dispersioon (standardhälve) on 1 m/s².

Mudel 129RJ (M10 LH võlli keermed) lõiketerade/-nugade keskava Ø 25,4 mm

Heakskiidetud lisavarustus	Tüüp	Lõikeosa/kaitsekate, tootenr
Rohutera/rohunuga	Grass 255-4 1" (Ø 250 neli hammast)	504001303 / 580446606
Trimmeripea	T25 (Ø 2,4□2,7 mm jõhv)	537338306 / 580446606

VASTAVUSDEKLARATSIOON

Väljastaja nimi: Husqvarna AB, SE-561 82 Huskvarna, Rootsi, tel +46 3614 6500.

Husqvarna AB kannab ainuvastutust käesoleva avalduse objekti eest: trimmer ja/või võsalõikur, platvorm A05328CSHV mudelil 129RJ vastavalt alates 2014. aasta seerianumbritest.

Platvormi- ja mudelinumber on märgitud selgelt andmeplaadile koos aastaarvu ja sellele järgneva seerianumbriga.

Ülalkirjeldatud avalduse objekt vastab järgmistes nõukogu direktiivides toodud nõuetele:

- 2006/42/EÜ, masinadirektiiv, 17. mai 2006;
- 2004/108/EÜ, elektromagnetilise ühilduvuse direktiiv, 15. detsember 2004;
- 2000/14/EÜ, müradirektiiv, 8. mai 2000.

Vastavalt lisale V on deklareeritud helitaseme väärtused toodud kasutusjuhendi tehniliste andmete lehel.

Rakendatud on järgmisi standardeid:

EN ISO 12100:2010, EN ISO 11806-1:2011, ISO 14982:1998, CISPR 12:2007

TÜV Rheinland N.A. on teostanud Husqvarna AB tellimusel vabatahtliku ekspertiisi ja väljastanud vastavusdeklaratsiooni AM72140165 vastavalt EÜ Nõukogu masinadirektiivile 2006/42/EÜ. Sertifikaat kehtib kõikidele tootel viidatud tootmiskohtadele ja päritoluriikidele. Komplekti kuuluv murutrimmer ja/või võsalõikur vastab näidisele, mis läbis ekspertiisi.

allkirjastatud järgmise ettevõtte nimel: Husqvarna AB, Huskvarna, Rootsi, 27.12.2013.





Ronnie E. Goldman, tehnikaosakonna direktor (Husqvarna AB volitatud esindaja ja tehnilise dokumentatsiooni eest vastutaja)

 **BRĪDINĀJUMS!** Šī izstrādājuma dzinēja izplūdes gāzes satur ķīmikālijas, par kurām ir zināms, ka tās Kalifornijas štatā ir izraisījušas vēzi, iedzimtus defektus vai citus reproduktīvus kaitējumus.

Pirms iedarbināšanas ievērojiet tālāk norādīto.

Rūpīgi izlasiet lietotāja rokasgrāmatu.

 **BRĪDINĀJUMS!** Nekādos apstākļos bez ražotāja atļaujas nedrīkst izmainīt šīs ierīces konstrukciju. Lietojiet oriģinālās rezerves daļas. Neatļautas izmaiņas un/vai neatļauti piederumi var izraisīt traumas vai beigties ar tehnikas lietotāja un citu personu nāvi.

 **BRĪDINĀJUMS!** Meža tīrīšanas zāģis, krūmgriezis vai trimēris, to pavirši vai nepareizi lietojot, var būt bīstams darbarīks, kas lietotājam vai citiem var radīt bīstamas traumas vai būt par nāves cēloni. Ir ļoti svarīgi, lai jūs izlasītu un izprastu šīs operatora rokasgrāmatas saturu.

 **BRĪDINĀJUMS!** Ilgstoša uzturēšanās troksnī var radīt nopietnas dzirdes traumas. Tapēc vienmēr lietojiet dzirdes aizsarglīdzekļus.

Mēs pastāvīgi strādājam, lai pilnveidotu savus izstrādājumus, un tāpēc paturam tiesības izdarīt izmaiņas, piemēram, izstrādājumu formai un izskatam bez iepriekšēja paziņojuma.

SIMBOLU SKAIDROJUMS

Simboli

! **BRĪDINĀJUMS!** Tīrīšanas zāģi, krūmgrieži un trimeri var būt bīstami! Pavirša vai nepareiza lietošana var radīt bīstamas traumas vai būt par nāves cēloni lietotājam vai citiem.

Lūdzu, rūpīgi izlasiet šo lietošanas pamācību un pārliecinieties, vai pirms ierīces lietošanas esat visu sapratis.

Vienmēr izmantojiet drošības apavus ar tērauda purngaliem un neslīdošām zolēm; cieši pieguļošu apģērbu; biezas, garas bikses; garās piedurknes; biezus, neslīdošus cimdus; acu aizsarglīdzekļus, piemēram, neaizsvīstošas, vēdināmas aizsargbrilles vai sejas aizsargu; apstiprinātu drošības ķiveri; skaņas izolētājus (asu aizbāžņus vai slāpētājus), lai aizsargātu dzirdi.

Gari mati ir jāsaņem cieši kopā pie galvas (personīgai drošībai).

Ierīces lietotājam ir jānodrošina, lai darbošanās laikā tuvāk par 15 metriem neatrastos citi cilvēki vai dzīvnieki.

Uzmanieties no mestiem priekšmetiem un atlēcieniem.

Izejas ass maksimālais ātrums, apgr./min.

Ar zāles asmeņiem aprīkotas ierīces var tikt spēcīgi atsistas uz sāniem, ja asmens nonāk saskarē ar fiksētu objektu. Asmens spēj nogriezt kāju vai roku. Vienmēr nodrošiniet, lai citi cilvēki un dzīvnieki neatrastos ierīcei tuvāk par 15 metriem.

Bultiņas, kas norāda roktura stiprinājuma robežas.



Skaņas spiediena līmenis 7,5 metru atstumā saskaņā ar Austrālijā spēkā esošajiem noteikumiem.



Trokšņu emisijas līmenis atbilstoši Eiropas Kopienas direktīvai. Ierīces emisiju līmenis ir norādīts sadaļā "Tehniskie dati" un uz uzlīmes.



Šis izstrādājums atbilst spēkā esošajām EK direktīvām.



Šis izstrādājums atbilst spēkā esošajām EAC direktīvām.



Šis izstrādājums atbilst Austrālijas elektromagnētiskās saderības (EMC) noteikumiem.



Izmantojiet bezsvina benzīnu un divtaktu dzinēja eļļu, kas sajaukta 2% (50:1) attiecībā.



Pārējie uz ierīces norādītie simboli/norādes atbilst noteiktu valstu sertifikācijas prasībām.

KAS IR KAS

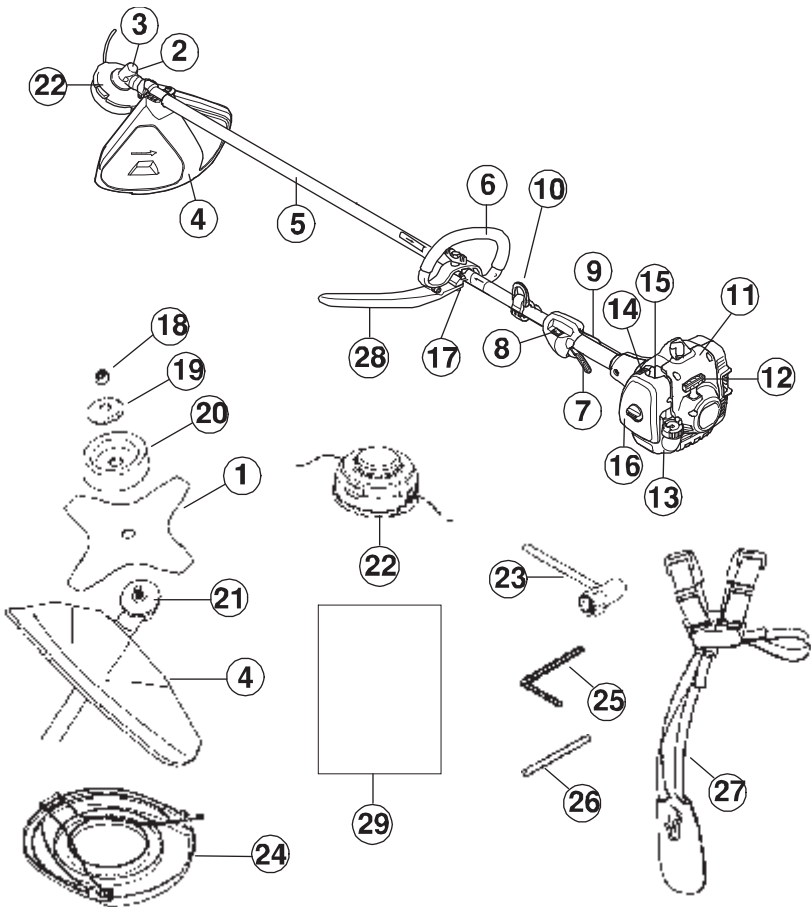

Kas ir kas

1. Asmens
2. Smērvielas uzpildes vietas vāciņš
3. Reduktors
4. Griešanas aprīkojuma aizsargs
5. Takelāžas stienis
6. Rokturis
7. Drošējvārsta regulators
8. Apturēšanas (Stop) slēdzis
9. Droseles blokators
10. Siksnas spaile
11. Cilindra vāks
12. Startera rokturis
13. Degvielas tvertne
14. Drošējvārsts
15. Degvielas sūknis
16. Gaisa filtra apvāks
17. Manuālas regulēšanas skrūve
18. Kontruzgrieznis
19. Fiksācijas paplāksnis
20. Atbalsta plātne

21. Atbalsta segments
22. Trimeris galva
23. Uzgrīzņu atslēga
24. Transportēšanas aizsargaprīkojums
25. Sešstūrveida uzgrīzņu atslēga
26. Fiksācijas tapa
27. Sikсна
28. J veida stienja
29. Lietotāja rokasgrāmata

VISPĀRĪGAS DROŠĪBAS INSTRUKCIJAS

Svarīgi

- Meža tīrīšanas zāģis, krūmgriezis vai trimersis, to pavirši vai nepareizi lietojot, var būt bīstams darbarīks, kas lietotājam vai citiem var radīt bīstamas traumas vai būt par nāves cēloni. Ir ļoti svarīgi, lai jūs izlasītu un izprastu šīs operatora rokasgrāmatas saturu.
- Šī ierīce ir paredzēta tikai zāles apgriešanai, zāles pļaušanai un/vai meža tīrīšanai.
- Ar šo motora bloku drīkst lietot tikai griešanas ierīču piederumus, kas ieteikti sadaļā "TEHNISKIE DATI".
- Nekad nelietojiet ierīci, ja esat noguris, esat lietojis alkoholiskus dzērienus vai arī lietojat medikamentus, kas var ietekmēt redzi, prāta spējas vai koordināciju.
- Nekad nelietojiet šo ierīci ekstremālos laika apstākļos, tādos kā liels sals vai ļoti karstā un/vai mitrā klimatā.
- Lietojiet individuālo drošības aprīkojumu. Skatiet norādījumus sadaļā "Individuālais drošības aprīkojums".
- Nekad nelietojiet ierīci, kas ir pārveidota tā, ka tā neatbilst sākuma konstrukcijai.
- Nekad nelietojiet bojātu ierīci. Ievērojiet šajā pamācībā norādītās apkopes, pārbaudes un servisa instrukcijas. Dažus apkopes un remonta darbus drīkst veikt tikai apmācīti un kvalificēti speciālisti. Skatiet norādījumus sadaļā "APKOPE".
- Pirms iedarbināšanas ir jābūt piemontētiem visiem vākiem un aizsargiem. Pārlicinieties, vai aizdedzes sveces uzgalim un pievadam nav bojājumu. Pretējā gadījumā varat saņemt strāvas triecienu.
- Ierīces lietotājam ir jānodrošina, lai citi cilvēki vai dzīvnieki darbības laikā neatrastos darba vietai tuvāk par 15 metriem. Ja vienā darba vietā strādā vairāki lietotāji, drošības attālūmam starp tiem ir jābūt ne mazākam par 15 metriem.

BRĪDINĀJUMS! Šī ierīce darbības laikā rada elektromagnētisko lauku. Dažos apstākļos šis lauks var traucēt aktīviem vai pasīviem medicīniskiem implantiem. Lai mazinātu risku gūt nopietnus vai dzīvībai bīstamus ievainojumus, personām ar medicīnisko implantu pirms ierīces ekspluatācijas iesakām konsultēties ar savu ārstu un medicīniskā implanta ražotāju.

BRĪDINĀJUMS! Nepareizu griešanas ierīču vai nepareizi noasinātu asmeņu lietošana var palielināt nelaimes gadījumu risku.

BRĪDINĀJUMS! Neļaujiet bērniem lietot šo ierīci vai uz uzturēties tās tuvumā. Tā kā šī ierīce ir aprīkota ar atsperotu apturēšanas (Stop) slēdzi, kas atrodas uz iedarbināšanas ruktura un to var iedarbināt ar mazu ātrumu un mazu spēku, arī mazi bērni noteiktos apstākļos var radīt pienācīgu spēku, lai iedarbinātu ierīci. Tas var radīt smagu traumu risku. Tāpēc gadījumos, kad ierīce netiek pieskaftīta, noņemiet aizdedzes sveces uzgali.

Individuālais aizsargaprīkojums

BRĪDINĀJUMS! Izmantojot ierīci, ir jālieto apstiprināts individuālais aizsargaprīkojums. Šāds aprīkojums nenovērsīs savainojumu risku, taču samazinās traumas apjomu, ja negadījums tomēr notiktu. Lai izvēlētos piemērotu aprīkojumu, sazinieties ar ierīces tirgotāju.

BRĪDINĀJUMS! Lietojot dzirdes aizsarglīdzekļus, vienmēr uzmanīgi klausieties, lai sadzirdētu brīdinājumu signālus vai saucienus. Līdzko motors apstājas, vienmēr noņemiet dzirdes aizsarglīdzekļus.

■ Ķivere

Ķivere ir jāizmanto, ja griežamo krūmu augstums pārsniedz 2 metrus.



■ Dzirdes aizsarglīdzekļi

Lietojiet dzirdes aizsarglīdzekļus ar pietiekošu trokšņu slāpēšanas spēju.



■ Acu aizsargi

Vienmēr lietojiet apstiprinātus acu aizsargus. Atzītas aizsargbrilles ir jālieto arī tad, ja tiek izmantots vizieris. Sertificētajām aizsargbrillēm ir jāatbilst EN 166 Eiropā, ANSI Z87 Amerikas Savienotajās Valstīs un CSA Z94 Kanādā.



VISPĀRĪGAS DROŠĪBAS INSTRUKCIJAS

■ Cimdi

Cimdi ir jālieto nepieciešamības gadījumā, piemēram, uzstādot griešanas ierīces.



■ Zābak

Valkājiet neslīdošus un stabilus zābakus.



■ Apģērbs

Lietojiet izturīga auduma apģērbu un izvairieties no vaļīgām drēbēm, kas viegli ieķeras krūmos un zaros. Vienmēr valkājiet izturīgas garās bikses. Nenēsājiet rotaslietas, nevelciet šortus, sandaļus un nestrādājiet basām kājām. Nodrošiniet, lai mati būtu saņēmti augstāk par plecu līmeni.

■ Pirmās palīdzības komplekts

Tīrīšanas zāģu, krūmgriežu un trimeru operatoriem ir jānēsā līdzīgs pirmās palīdzības komplekts.



Ierīces drošības aprīkojums

Šajā sadaļā ir izskaidrota ierīces drošības aprīkojuma nozīme, tā mērķis un veidi, kā tiek veikta tā pārbaude un apkope, lai garantētu drošības aprīkojuma nevainojamu darbību. Lai noskaidrotu, kurā vietā uz ierīces atrodas šis aprīkojums, skatiet sadaļu "KAS IR KAS".

Šī ierīces darbmūža garums var saīsināties un var pieaugt nelaimes gadījumu risks, ja pareizi netiek veikta ierīces tehniskā apkope un ja apkopi un/vai remontu neveic profesionāļi. Ja ir nepieciešama papildinformācija, sazinieties ar tuvāko servisa darbnīcu.

SVARĪGI! Ierīces apkopi un labošanu drīkst veikt personas, kas tam ir speciāli apmācītas. Tas jo īpaši attiecas uz ierīces drošības aprīkojumu. Ja ierīce neatbilst zemāk norādītajām pārbaudes prasībām, jums ir jāgriežas servisa darbnīcā. Jebkuras mūsu preces iegāde garantē profesionālas labošanas un servisa pieejamību. Ja pārdevējs, kas jums pārdeva ierīci, nav mūsu uzņēmuma pārstāvis, palūdziet viņam tuvākā specializētā servisa atrašanās vietas adresi.

⚠ BRĪDINĀJUMS! Nekad nelietojiet ierīci ar bojātu drošības aprīkojumu.

Ievērojiet šajā sadaļā norādītās vadības, uzturēšanas un apkopes instrukcijas. Ja jūsu ierīce neatbilst augstāk minētajām pārbaudes prasībām, nododiet to labošanai servisa darbnīcā.

■ Droseles blokators

Droseles blokators ir konstruēts, lai novērstu nejaušu droseles vadības aktivizēšanu. Nospiežot blokatoru (A) (piemēram, satverot rokturi), tiek atlaista droseles vadība (B). Atlaižot rokturi, droseles vadība un droseles blokators atgriežas savās sākuma pozīcijās. Šī darbība tiek vadīta ar divu nesaisītīgu atsperu sistēmu palīdzību. Šis izkārtojums nozīmē, ka drosele automātiski ieslēdzas tukšgaitas pozīcijā, kad rokturis tiek atlaists.

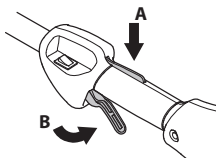

Kad tiek atlaists droseles blokators, pārliecinieties, vai droseles vadība ir nofiksēta tukšgaitā.

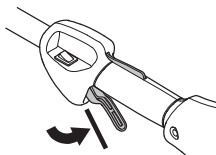

Nospiediet droseles blokatoru un pārbaudiet, vai pēc atlaišanas tas atgriežas sākuma pozīcijā.

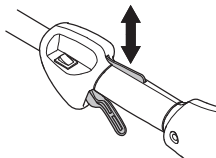

Pārbaudiet, vai droseles vadība un droseles blokators kustas brīvi un atgriežas atsperes darbojas pareizi.

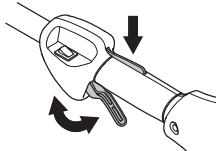

Skatiet norādījumus sadaļā "Iedarbināšana". Iedarbiniet ierīci un padodiet pilnu jaudu. Atlaidiet droseli un pārbaudiet, vai griešanas aprīkojums apstājas un paliek nekustīgs. Ja griešanas ierīce griežas, kad drosele ir tukšgaitas pozīcijā, ir jāpārbauda karburatora tukšgaitas regulējums. Skatiet norādījumus sadaļā "APKOPE".

VISPĀRĪGAS DROŠĪBAS INSTRUKCIJAS

■ Apturēšanas (Stop) slēdzis

Pārliecinieties, vai dzinējs pārstāj darboties, nospiežot un atlaižot apturēšanas (Stop) slēdzi.

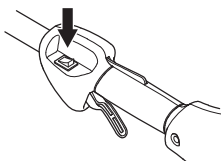

■ Griešanas aprikojuma aizsargs

Šis aizsargs ir paredzēts, lai novērstu nenostiprinātu priekšmetu sviešanu lietotāja virzienā. Aizsargs ierobežo arī lietotāja kontaktu ar griešanas aprikojumu.

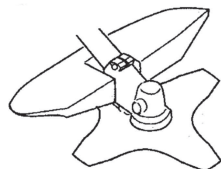

Pārbaudiet, vai aizsargs ir nebojāts un nav ieplaisājis. Nomainiet aizsargu, ja tas ir saņēmis triecienu vai ir iepļisījis.

Vienmēr lietojiet specifiskam griešanas aprikojumam rekomendētu aizsargu. Skatiet informāciju sadaļā "TEHNISKIE DATI".

⚠ BRĪDINĀJUMS! Ja nav uzstādīts atzīts aizsargs, nekādā gadījumā nedrīkst izmantot griešanas aprikojumu. Skatiet informāciju sadaļā "TEHNISKIE DATI". Ja aizsargs tiek uzstādīts nepareizi vai ir bojāts, tas var izraisīt nopietnas traumas.

Nepareizi uztieta trimera aukla vai nepareiza griešanas ierīce palielina vibrāciju līmeni.

⚠ BRĪDINĀJUMS! Personām ar asinsrites traucējumiem pārmērīga atrašanās vibrāciju ietekmē var izraisīt asinsrites vai nervu sistēmas saslimšanu. Ja jūtat pārmērīgas vibrāciju ietekmes simptomus, apmeklējiet ārstu. Tie var būt nejutīgums, tirpšana, dūrieni, sāpes, spēka zudums, ādas krāsas vai stāvokļa izmaiņas. Šie simptomi parasti ir novērojami pirkstos, rokās vai locītavās. Risks pieaug zemā temperatūrā.

■ Siksna ātrās atvienošanas sprādze

Viegli pieejamā siksna ātrās atvienošanas sprādze ir uzstādīta priekšpusē ārkārtas gadījumiem, kad ir jāatbrīvojas no ierīces un siksna.

Skatiet norādījumus sadaļā "Siksna regulēšana".

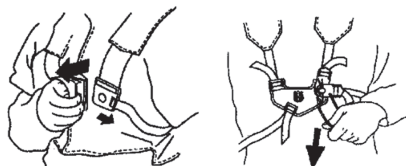

Pārbaudiet, vai siksna lence ir pareizi novietota. Kad siksna un ierīce ir noregulēta, pārbaudiet, vai darbojas siksna ātrās atvienošanas sprādze.

■ Trokšņu slāpētājs

Trokšņu slāpētājs ir konstruēts tā, lai mazinātu trokšņu līmeni un novirzītu izdedžu gāzes prom no lietotāja.

UZMANĪBU! Trokšņu slāpētājs ir aprīkots ar katalizatoru, kas paredzēts kaitīgo izplūdes gāžu mazināšanai.

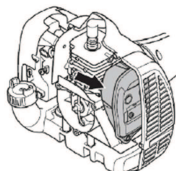

Valstīs ar siltu un sausu klimatu pastāv paaugstināta ugunsbīstamība. Tāpēc daži trokšņu slāpētāji ir aprīkoti ar tā saucamo dzirksteļu uztveršanas režģi. Pārliecinieties, vai jūsu ierīces trokšņu slāpētājam ir šāds režģis.

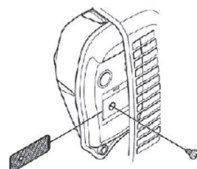

Izmantojot trokšņu slāpētāju, ļoti svarīgi ir ievērot pārbaudes, tehniskā apkalpes un apkopes instrukcijas. Nekad nelietojiet ierīci ar bojātu trokšņu slāpētāju.

Regulāri pārbaudiet, vai trokšņu slāpētājs ir stingri un droši piestiprināts pie ierīces.

⚠ BRĪDINĀJUMS! Trokšņu slāpētājs ar katalizatoru ļoti sakarst darba laikā, kā arī kādu laiku pēc apstāšanās. Tas attiecas arī uz darbību tukšgaitā. Pieskaršanās tam var izraisīt ādas apdegumus. Atcerieties par aizdegšanās risku!

⚠ BRĪDINĀJUMS! Trokšņu slāpētāja iekšpusē ir ķīmiskā vielas, kas var būt kancerogēnas. Ja trokšņu slāpētājs ir bojāts, izvairieties no tieša kontakta ar šīm vielām.

VISPĀRĪGAS DROŠĪBAS INSTRUKCIJAS

⚠ BRĪDINĀJUMS! Motora izplūdes gāzēs ir tvana gāze, kas var izraisīt saindēšanos. Neiedarbiniet un nedarbiniet ierīci telpās vai citās slikti vēdināmās vietās.

⚠ BRĪDINĀJUMS! Motora izplūdes gāzēs ir karstas un var saturēt dzirksteles, kas var izraisīt ugunsgrēku. Nekad nedarbiniet ierīci telpās vai viegli uzliesmojošu materiālu tuvumā.

■ Kontruzgrieznis

Dažu griešanas aprīkojuma veidu pievienošanai tiek izmantots kontruzgrieznis.

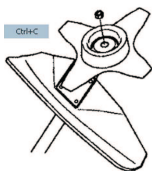

Montējot, pievelciet uzgriezni pretēji griešanas aprīkojuma rotācijas virzienam. Demontējot, atgrieziet uzgriezni griešanas aprīkojuma rotēšanas virzienā (uzgrieznim ir kreisā vītne). Pievelciet uzgriezni, izmantojot uzgriežņu atslēgu.

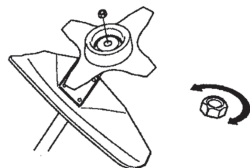

Kontruzgriežņa neilona daļa nedrīkst būt tik nodilusi, ka to var pagriezt ar roku. Oderējuma nepieciešamajai minimālajai pretestībai ir jābūt vismaz 1,5 Nm. Uzgrieznis ir jānomaina, kad tas ir lietots apmēram 10 reizes.

Griešanas ierīce

Šajā sadaļā ir aprakstīts, kā izvēlēties griešanas aprīkojumu un kā veikt tā apkopi, lai:

- mazinātu asmens atsītienu risku;
- panāktu maksimāla griešanas efektivitāti;
- paildzinātu griešanas aprīkojuma darbību.

SVARĪGI!

- Griešanas ierīci lietojiet tikai kopā ar mūsu ieteiktajiem aizsargiem! Skatiet informāciju sadaļā "TEHNISKIE DATI".
- Lai pareizi uzlītu trimera auklu un izvēlētos pareizu tās diametru, skatiet griešanas ierīces pievienotos norādījumus.
- Asmens zobiem ir jābūt pareizi uzasinātiem! Ievērojiet mūsu norādītos ieteikumus. Izlasiet arī norādījumus uz asmeņu iepakojuma.

- Nodrošiniet pareizus asmens iestatījumus! Ievērojiet mūsu instrukcijas un lietojiet ieteikto lekālu.

⚠ BRĪDINĀJUMS! Vienmēr apturiet dzinēju, pirms sākat rīkoties ar kādu griešanas ierīci. Pārlicinieties, vai griešanas ierīce vairs nerotē. No aizdedzes svences noņemiet pievadu.

⚠ BRĪDINĀJUMS! Nepareizas griešanas ierīces izvēle, kā arī nepareizi uzasināts asmens palielina atsītienu risku.

■ Griešanas ierīce

Zāles asmeņi un zāles griezēji ir paredzēti rupjas zāles griešanai.



Trimera galva ir paredzēta zāles apgriešanai.

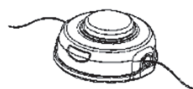

■ Pamatnoteikumi

Griešanas ierīci lietojiet tikai kopā ar mūsu ieteiktajiem aizsargiem! Skatiet informāciju sadaļā "TEHNISKIE DATI".

Asmens zobiem ir jābūt pareizi uzasinātiem! Ievērojiet mūsu instrukcijas un lietojiet ieteikto lekālu. Nepareizi uzasināts vai nodilis asmens palielina nelaimes gadījumu iespēju.

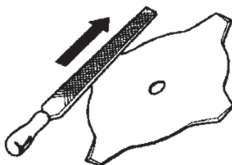

Pārbaudiet, vai griešanas ierīce nav bojāta vai iekļāvusī. Bojāta griešanas ierīce vienmēr ir jānomaina.

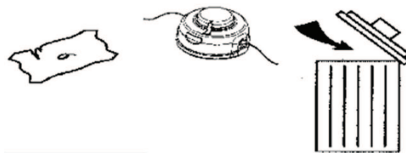

VISPĀRĪGAS DROŠĪBAS INSTRUKCIJAS

■ Zāles griezēju un zāles asmeņu asināšana

- Norādījumus par pareizu asināšanu lasiet uz griešanas ierīces iepakojuma. Asmeņi un griezēji tiek asināti ar parasto plakano vīli.
- Visas šķautnes asiniet vienādi, lai asmens rotējot saglabātu līdzsvaru.

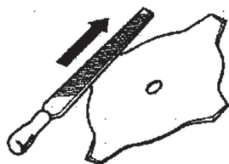

⚠ BRĪDINĀJUMS! Nekad nestrādādiet ar asmeni, kas ir saliekts, greizs, iesprēgājis, salauzts vai kā citādi bojāts. Nekad nemēģiniet iztaisnot greizu asmeni, lai to atkal lietotu. Izmantojiet tikai paredzētā tipa oriģinālos asmeņus.

■ Trimera galva

SVARĪGI! Vienmēr pārlicinieties, vai trimera aukla uz spoles ir uzlīta stingri un vienmērīgi, pretējā gadījumā ierīce var radīt veselībai kaitīgu vibrāciju.

- Lietojiet tikai ieteikto griešanas ierīci. Skatiet informāciju sadaļā "TEHNISKIE DATI".
- Mazāka izmēra iekārtām ir nepieciešamas mazas trimera galvas un otrādi. Tas ir tādēļ, ka, griešanai izmantojot trimera auklu, motors met auklu rādusā ap trimera galvu un pārvar griežamās zāles pretesību.
- Auklas garums arī ir svarīgs. Garākai auklai ir nepieciešama lielāka motora jauda nekā īsai tāda paša diametra auklai.
- Pārlicinieties, vai uz trimera aizsarga piestiprinātais griezējs nav bojāts. To lieto, lai trimera auklu nogrieztu pareizajā garumā.
- Lai paildzinātu trimera auklas darbību, to uz pāris dienām var iemērt ūdenī. Tas padarīs auklu izturīgāku un tā ilgāk kalpos.

MONTĀŽA

PIEZĪME. Raugieties, lai ierīce tiktu pareizi samontēta, kā norādīts šajā lietošanas pamācībā.

Cilpveidīgā roktura montāža

1. Uzspiediet cilpveida rokturi uz takelāžas stieņa. Ņemiet vērā, ka rokturis jāuzstāda starp bultiņām, kas norādītas uz ass.

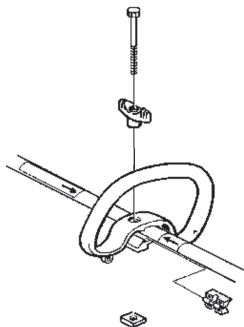

2. Uzstādiēt starpliku šajā rokturī. Piemontējiēt uzgriezni, fiksatoru un skrūvi. Nepiegrīezīēt pārāk stingri.
3. Noregulējiēt trimeri ērtā darba pozīcijā. Pievelciēt skrūvi.

Roktura montāža

BRĪDINĀJUMS: Lai nepieļautu nopietnas traumas, izmantojiēt tikai zāles asmeņus vai trimmera galvas ar plastmasas asmeņiem, ja uzstādīts J veida rokturis. Neizmantojiēt šajā ierīcē asmeņus ar zāģa zobiem.

BRĪDINĀJUMS: Ņemīēt vērā, ka rokturis jāuzstāda starp bultiņām, kas norādītas uz ass.

1. Lai nepieļautu savainojumus un nodrošinātu operatora aizsardzību no rotējošā asmens, roktura aizsargdaļa daļa jāuzstāda tā, kā parādīts attēlā.

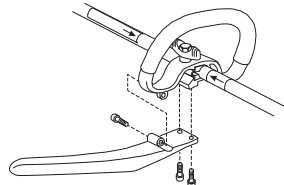

2. Pārbaudiēt, vai pēc roktura uzstādīšanas ar to ir ērti strādāt. Cieši pievelciēt.

Siksnas noregulēšana

BRĪDINĀJUMS! Strādājot ar krūmgriezi, tam vienmēr ir jābūt pieāķētam pie siksnas. Pretējā gadījumā krūmgriezi nevar droši vadīt. Tas radīs traumu gūšanas risku gan jums, gan citām personām Nekad nelīetojiēt siksnu ar bojātu ātrās atvīenošanas sprādzi.

Siksna un stūre ir pareizi jānoregulē pirms ierīces lietošanas, kad motors ir pilnībā izslēgts.

■ Siksnas skavas noregulēšana

3. Novīetojiēt siksnas augšējo skavu virs vārpstas, bet siksnas apakšējo skavu — zem vārpstas. Salāgojiēt augšējās un apakšējās skavas skrūvju atveres. Skava ir jāuzstāda virs bultiņas, kas atrodas uz vārpstas (skatīēt attēlu).

PIEZĪME. Pirms pievelkat skrūves, iestīprinīēt droseles trosi apakšējās siksnas skavas padziļinājumā.

4. Skrūvju atverēs ievīetojiēt divas skrūves.
5. Nostīprinīēt siksnas skavu, pievelkot skrūves ar sešstūrveida uzgriežņu atslēgu.

■ Siksnas regulēšana

Siksnas priekšpusē atrodas viegli pieejama ātrās atvīenošanas sprādze. Līetojiēt ātrās atvīenošanas sprādzi avārijās gadījumos, ja ir jāatbrīvojas no ierīces un siksnas.

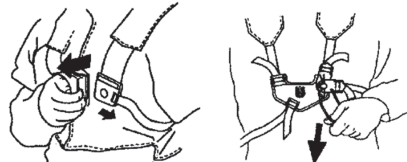

■ Vienāda slodze uz pleciem

Labi noregulēta siksna un ierīce ievīerojami atvīeglo darbu.

Uzliēciēt siksnu. Noregulējiēt siksnu vislabākajā darba pozīcijā. Nosprīegojiēt sānu siksnas, lai svārs būtu vienmērīgi sadalīts uz abiem pleciem.



PIEZĪME. Siksnas skava uz vārpstas, iespējams, būs jāpārviēto, lai ierīce būtu pareizā līdzsvarā.

MONTĀŽA



■ Pareizais augstums

Noregulējiet siksnu tā, lai griešanas ierīce būtu paralēli zemei.



■ Pareiza nobalansēšana

Ļaujiet, lai griešanas ierīce viegli atspiežas pret zemi. Ja tiek lietots zāles asmens, tas ir jālīdzsvaro apmēram 10 centimetrus virs zemes, lai tas nesaskartos, piemēram, ar akmeņiem. Pielāgojiet siksnas skavas pozīciju, lai pareizi līdzsvarotu ierīci.

Asmeņu un trimera galvu uzstādīšana

- Uzstādot griešanas ierīci, ir ārkārtīgi svarīgi, lai paceltā daļa uz atbalsta segmenta/balsta atloka pareizi ievietotos griešanas ierīces centra atverē. Nepareizi piestiprināts griešanas aprīkojums var izraisīt nopietnas un dzīvībai bīstamas traumas.



⚠ BRĪDINĀJUMS! Ja nav uzstādīts atzīts aizsargs, nekādā gadījumā nedrīkst izmantot griešanas aprīkojumu. Skatiet informāciju sadaļā "TEHNISKIE DATI". Ja aizsargs tiek uzstādīts nepareizi vai ir bojāts, tas var izraisīt nopietnas traumas.

SVARĪGI! Lai izmantotu zāles asmeni, ierīcei ir jābūt aprīkotai ar atbilstošu stūri, asmens aizsargu un siksnu.

Asmens aizsarga, zāles asmens un zāles griežēja uzstādīšana

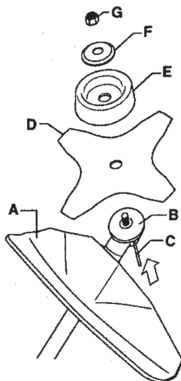

- Uzkabiniet asmens aizsargu/kombinēto aizsargu (A) uz vārpstas piederuma un nostipriniet ar bultskrūvi.

UZMANĪBU! Lietojiet ieteikto asmens aizsargu. Skatiet informāciju sadaļā "Tehniskie dati".

- Uzlieciet atbalsta segmentu (B) uz izejošās ass.
- Grieziet asmens asi, kamēr viena no atbalsta segmenta atverēm sakrīt ar attiecīgo atveri karterī.
- Lai bloķētu asi, ievietojiet fiksācijas tapu (C) atverē.
- Novietojiet asmeni (D), atbalsta blodiņu (E) un fiksācijas paplāksni (F) uz izejošās ass.
- Nostipriniet uzgriezni (G). Pievelciet uzgriezni ar 35–50 Nm griezes momentu. Izmantojiet instrumentu komplekta uzgriežņu atslēgu. Satveriet uzgriežņu atslēgas vārpstu iespējami tuvu asmens aizsargam. Lai pievilktu uzgriezni, grieziet uzgriežņu atslēgu pretēji griešanās virzienam (PIEZĪME: kreisā vītne).

Trimera aizsarga un trimera galvas montāža

- Uzstādiēt darbam ar trimera galvu paredzētu trimera aizsargu (A). Trimera aizsargs/kombinētais aizsargs ir jāievieto takelāžas stieņa stiprinājumā un jāpiestiprina ar vienu skrūvi (L).

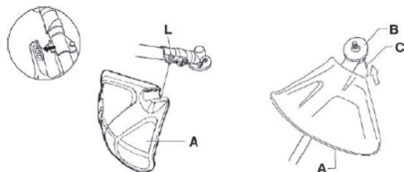

MONTĀŽA

2. Uzlieciet atbalsta segmentu (B) uz izejošās ass.
3. Grieziet vārpstu, līdz viena no atbalsta segmenta atverēm salāgojas ar attiecīgo atveri pārnesumkārbas karterī.
4. Lai bloķētu asi, ievietojiet fiksācijas tapu (C) atverē.
5. Skrūvējiet trimera galvu (H) pretēji griešanās virzienam.

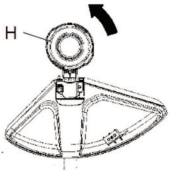

6. Demontāžu veiciet apgrieztā secībā.

DEGVIELAS LIETOŠANA

Drošības norādījumu, darbojoties ar degvielu

Nekādā gadījumā nedarbiniet ierīci tālāk norādītajos gadījumos.

- Ja uz ierīces ir izlijuši degviela. Saslaukiet izlijušo un ļaujiet degvielai atlikumiem izgarot.
- Ja esat aplējis ar degvielu sevi vai drēbes, tad pārģērbieties. Nomazgājiet tās ķermeņa daļas, kas bija saskarē ar degvielu. Izmantojiet ziepes un ūdeni.
- Ja pamanāt, ka ierīcei ir radusies degvielas sūce. Regulāri pārbaudiet, vai degvielas tvertnes vāciņā un degvielas vados nav sūces.

■ Transports un uzglabāšana

- Uzglabājiet un pārvadājiet ierīci un degvielu tā, lai nekāda noplūde vai garaiņi nevarētu nonākt saskarē ar dzirkstelēm vai atklātu liesmu, piemēram, no elektriskām mašīnām, elektriskiem motoriem, elektrokontaktiem/strāvas slēdžiem vai apkures katliem.
- Vienmēr glabājiet un pārvadājiet degvielu tikai speciāli šiem nolūkiem atzītās tvertnēs.
- Pirms noliekat ierīci glabāties uz ilgāku laiku, iztecīniet visu degvielu. Noskaidrojiet tuvākajā degvielas uzpildes stacijā, kur drīkst izliet pārpalikušo degvielu.
- Raugiet, lai pirms novietošanas ilgstošā uzglabāšanā ierīce ir labi notīrīta un tai ir veikta pilnīga apkope.
- Kad pārvadājat vai uzglabājat ierīci, vienmēr uzlieciet griešanas aprikojuma transportēšanas aizsargu.
- Lai izvairītos ne nejaušas motora iedarbināšanas, aizdedzes sveces uzgalis vienmēr ir jānoņem ilgstošas glabāšanas gadījumos, reizēs, kad ierīce netiek pieskatīta un visos apkopes veikšanas gadījumos.
- Nostipriniet ierīci transportēšanas laikā.

⚠ BRĪDINĀJUMS! Esiet ļoti uzmanīgs, apejoties ar degvielu. Atcerieties, ka pastāv aizdegšanās, eksplozijas un garaiņu ieeļļošanas risks.

Degviela

UZMANĪBU! Šī ierīce ir aprīkota ar divtaktu dzinēju, un tam vienmēr ir jālieto benzīna un divtaktu dzinēja eļļas maisījums. Pareizu proporciju nodrošināšanai ir ļoti svarīgi pareizi nomērīt eļļas piemaisījuma daudzumu. Sagatavojot nelielus degvielas daudzumus, pat mazas kļūmes var krasi mainīt maisījuma proporcijas.

⚠ BRĪDINĀJUMS! Degviela un degvielas tvaiki ir ļoti ugunsbīstami un var izraisīt nopietnas traumas, gan ieelpojot, gan

nokļūstot uz ādas. Tāpēc esiet ļoti uzmanīgs, rīkojoties ar degvielu un darbā ar degvielu nodrošiniet labu ventilāciju.

■ Benzīns

UZMANĪBU! Vienmēr izmantojiet kvalitatīvu benzīna/eļļas maisījumu (vismaz ar oktānskaitli 90). Ja ir pieejams benzīns, kas rada maz izmešu (tā saucamais alkilāta benzīns), lietojiet to.

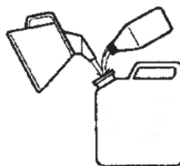

- Ieteicamais zemākais oktāna skaitlis ir 90. Ja dzinējam tiek izmantots oktānskaitlis, kas ir mazāks par 90, tas var izraisīt klauvēšanu. Tas palielina motora temperatūru, kas savukārt var izraisīt nopietnus motora bojājumus.
- Ja nepārtraukti strādājat ar augstu apgrieziena skaitu, ieteicams lietot degvielu ar lielāku oktānskaitli.

■ Divtaktu eļļa

- Lai nodrošinātu vislabāko veiktspēju un dzinēja izturību, ieteicams izmantot Husqvarna XP eļļu, jo tā ir īpaši formulēta mūsu divtaktu dzinējiem ar gaisa dzesēšanu. Jaucot degvielu, izmantojiet tikai augstas kvalitātes pilnīgi sintētisku divtaktu eļļu.
- Nekad neizmantojiet divtaktu eļļu, kas paredzēta ūdens dzesēšanas sistēmas motoriem — tā saucama "outboardoil" vai "marine oil" (saukta par TCW).
- Nelietojiet eļļu, kas paredzēta četraktu motoriem.

Degvielas sajaukšana

- Maisījuma attiecība ir 50:1.
- Vienmēr jauciet benzīnu un eļļu tīrā traukā, kas paredzēts degvielai.
- Vispirms vienmēr ielejiet pusi nepieciešamā benzīna daudzuma. Pēc tam pielejiet visu daudzumu eļļas. Samaisiet (sakratiet) degvielas maisījumu. Pielejiet atlikušo benzīnu.
- Pirms iepildīšanas ierīces degvielas tvertnē rūpīgi samaisiet (sakratiet) degvielas maisījumu.

Benzīns, litros	Divtaktu eļļa, ml
4 (1)	77 (2,6)
8 (2)	154 (5,2)

DEGVIELAS LIETOŠANA



- Degvielas maisījuma daudzumu sagatavojiet ne vairāk kā viena mēneša lietošanai.
- Ja ierīce netiek lietota ilgāku laiku, iztukšojiet un iztīriet degvielas tvertni.

⚠ BRĪDINĀJUMS! Katalizatora trokšņu slāpētājs ir ļoti karsts gan darbības laikā, gan arī pēc izslēgšanas. Tas attiecas arī uz darbību brīvgaītā. Esiet uzmanīgs no ugunsgrēka briesmām, it īpaši, strādājot tuvu ugunsnedrošām vielām un/vai gāzēm.

Degvielas uzpilde

⚠ BRĪDINĀJUMS! Tālāk norādītie piesardzības pasākumi mazinās aizdegšanās risku.

- Nesmēķējiet un neturiet karstus priekšmetus degvielas tuvumā.
- Vienmēr izslēdziet dzinēju pirms degvielas uzpildīšanas.
- Pirms degvielas uzpildīšanas vienmēr izslēdziet dzinēju un ļaujiet tam dažas minūtes atdzist.
- Uzpildot degvielu, atveriet degvielas tvertnes vāciņu lēnām, lai pamazām izlaistu lieko spiedienu.
- Pēc uzpildīšanas rūpīgi aizskrūvējiet degvielas tvertnes vāciņu.
- Pirms iedarbināšanas vienmēr pārvietojiet ierīci prom no degvielas uzpildīšanas vietas.
- Notīriet vietu ap degvielas tvertnes vāciņu. Netīrumi, kas nonāk tvertnē, var izraisīt darbības traucējumus.
- Pārliecinieties, vai degviela ir labi samaisīta, pirms uzpildīšanas sakratot degvielas tvertni.

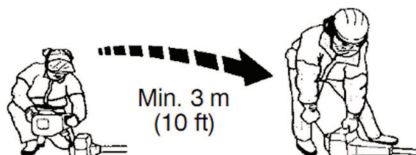

IEDARBINĀŠANA UN APSTĀDINĀŠANA

Pārbaude pirms iedarbināšanas

- Pārbaudiet asmeni, lai pārliecinātos, vai asmens zobu lejasdaļā vai pie asmens centra atveres nav plaisu. Parasti plaisas veidojas, ja vilējot zobos tiek ievilēti asi stūrīši vai arī ja asmens zobi nav pietiekami asi. Asmens ar iekļausījumiem ir jāizmet metāla atkritumos.



- Pārbaudiet, vai balsta atlokam nav plaisu, ko izraisījis nogurums vai pārāk stipra pievilkšana. Fiksācijas paplākšni ar iekļausījumiem izmetiet metāla atkritumos.

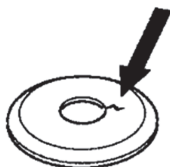

- Pārbaudiet, vai kontruzgriežnis nav vaļīgs. Kontruzgriežņa nepieciešamajam bloķēšanas spēkam ir jābūt vismaz 1,5 Nm. Kontruzgriežņa savilces griezes momentam ir jābūt 35–50 Nm.



- Pārbaudiet, vai trimera galva un trimera aizsargs nav bojāts vai saplaisājis. Trimerā galvu vai trimera aizsargu, kas bijis pakļauts sitieniem vai iekļausījumiem, nomainiet.

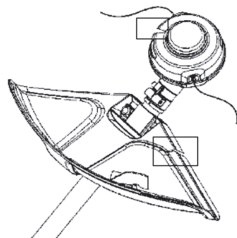

- Nekad nelietojiet ierīci bez aizsarga vai ar bojātu aizsargu.
- Pirms ierīces iedarbināšanas visiem vākiem ir jābūt pareizi piemontētiem un bez defektiem.

Iedarbināšana un apstādināšana



BRĪDINĀJUMS! Pirms ierīces iedarbināšanas ir pilnībā jāpiestiprina sajuģis, sajūģa pārsegs un vārpsta, jo pretējā gadījumā daļas var kļūt vaļīgas un izraisīt traumas.

Pirms iedarbināšanas vienmēr pārvietojiet ierīci prom no degvielas uzpildīšanas vietas. Novietojiet ierīci uz cietas virsmas. Nodrošiniet, lai griešanas aprīkojums nevarētu nonākt saskarē jebkādu priekšmetu.

Nodrošiniet, lai darba vietā nebūtu nepiederošu personu, pretējā gadījumā pastāv nopietnu traumu risks. Drošības attālums ir 15 metri.

■ Auksts motors

1. Degvielas sūknis. Spiediet atgaisošanas sūkņa diafragmu atkārtoti, līdz diafragma sāk piepildīties ar degvielu (vismaz 10 reizes). Diafragmai nav jābūt pilnībā uzpildītai.

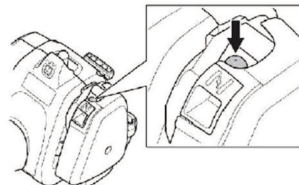

2. Gaisa vārsts: Gaisa vārsta vadību iestatiet gaisa vārsta pozīcijā.

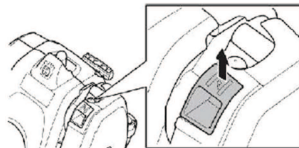

BRĪDINĀJUMS! Gadījumos, kad motors tiek iedarbināts ar droseļvārstu gaisa vārsta pozīcijā, griešanas aprīkojums uzreiz sāk rotēt.

3. Ar kreiso roku pieturiet ierīces korpusu stingri pie zemes (UZMANĪBU! Ne ar kāju palīdzību!). Satveriet startera rokturi, ar labo roku lēni velciet auklu, līdz jūtat pretesību (startera aizturu saķeri), pēc tam strauji un spēcīgi paraujiet auklu. Nekad netiniet startera auklu ap roku.

PIEZĪME! Mēģinot palaist motoru, nespiediet droseles vadības ierīci.

PIEZĪME! Startera auklu neizvelciet pilnībā līdz galam un arī nelaidiet to vaļā no pilnīgi izvilktā

IEDARBINĀŠANA UN APSTĀDINĀŠANA

stāvokļa. Tādējādi var sabojāt ierīci. Velciet auklu, kamēr dzinējs mēģina iedarbināties (vai ne vairāk kā 3 reizes).

4. Ja motors tiek palaists vai tiek palaists un noslāpst, pārslēdziet droseles sviru uz leju darba pozīcijā.
5. Spēcīgi velciet auklu, līdz ierīce tiek iedarbināta.
6. Tiklīdz dzinējs ir iedarbināts, ļaujiet tam uzsilt 30 sekundes, pirms iedarbināt to ar pilnu jaudu.



■ Silts motors

1. Degvielas sūknis: Spiediet atgaisošanas sūkņa diafragmu atkārtoti, līdz diafragma sāk piepildīties ar degvielu (vismaz 10 reizes). Diafragmai nav jābūt pilnībā uzpildītai.
2. Velciet auklu, kamēr dzinējs mēģina iedarbināties (vai ne vairāk kā 3 reizes).

■ Apstādināšana

Apturiet dzinēju, nospiežot un atlaižot apturēšanas (Stop) slēdzi.

UZMANĪBU! Apturēšanas (Stop) slēdzis automātiski atgriežas iedarbināšanas pozīcijā. Lai izvairītos no nejaušas iedarbināšanas, aizdedzes sveces uzgalis vienmēr ir jāatvieno no aizdedzes sveces jebkurā montāžas, pārbaudes un/vai apkopes gadījumā.

! **BRĪDINĀJUMS!** Ja dzinējs tiek iedarbināts ar gaisa vārstu aizvērtā pozīcijā, griešanas ierīce uzreiz sāk rotēt.

SVARĪGI!

Šajā sadaļā ir aprakstīti pamata drošības pasākumi darbam ar trimeri. Ja nonākat situācijā, kurā jums nav skaidrs, kā rīkoties turpmāk, lūdziet speciālista padomu.

Sazinieties ar apkopi nodrošinošo pārstāvi.

Izvairieties no tādas lietošanas, kurai jūs neuzskatāt sevi par pietiekoši kvalificētu.

Pirms lietošanas jums ir jāizprot atšķirības starp meža tīrīšanu, zāles pļaušanu un zāles apgriešanu.

Drošības pamatnoteikumi

- Uzmaniet apkārtni:
 - lai pārliecinātos, vai tuvumā nav cilvēku, dzīvnieku vai priekšmetu, kas varētu ietekmēt jūsu kontroli pār ierīci;
 - lai nodrošinātu, ka ne cilvēki, ne dzīvnieki u.c. nenonāktu saskarē ar griešanas aprīkojumu vai nenostiprinātiem priekšmetiem, ko izmet griešanas aprīkojums.

UZMANĪBU! Nekad nelietojiet ierīci, ja nav iespējams pasaukt palīdzību nelaiemes gadījumā.

- Piemēram, biežā miglā, stiprā lietus gāzē, stiprā vējā, lielā aukstumā utt. Darbs sliktos laika apstākļos ir nogurdinošs un saistīts ar bīstamiem riskiem, piemēram, slideni zemi, neprognozējamu koku krišanas virzienu utt.
- Pārliecinieties, vai varat droši staigāt un stāvēt. Pārbaudiet, vai jums apkārt nav kādi šķēršļi, kas varētu traucēt pēkšņu nepieciešamību pārvietoties (saknes, akmeņi, zari, bedres utt.). Ievērojiet jo īpašu piesardzību, strādājot uz slīpas virsmas.



- Izslēdziet motoru, pirms pārvietojaties. Ja pārvietojaties lielākā attālumā, kā arī transportēšanas gadījumā, lietojiet trimera transportēšanas aizsargaprīkojumu.
- Nekad nelieciet zemē ierīci, kamēr darbojas tās dzinējs vai rotē griešanas ierīce.

Tīrīšanas pamatnorādes

- Vienmēr lietojiet pareizo aprīkojumu.
- Aprīkojumam vienmēr ir jābūt labi noregulētam.
- Ievērojiet drošības instrukcijas.
- Pārdomāti organizējiet darbu.
- Asmenim, saskaroties ar objektu, ir jāgriežas ar maksimālo jaudu.

- Vienmēr lietojiet asus asmeņus.
- Izvairieties no akmeņiem.
- Pēc katra darba momenta samaziniet motora jaudu uz tukšgaitas ātrumu. Motora darbināšana ilgāku laiku ar pilnu jaudu bez motora noslogojuma var smagi sabojāt motoru.



BRĪDINĀJUMS! Ne iekārtas lietotājs, ne arī kāds cits nedrīkst mēģināt izņemt nogriezto materiālu, kamēr darbojas motors vai griežas grieznis, jo tas var izraisīt nopietnas traumas. Pirms noņem materiālu, kas aptinies ap asmeni asi, apstādiniet dzinēju un griešanas aprīkojumu, kā arī atvienojiet pievadu no aizdedzes sveces, jo pretējā gadījumā pastāv traumu gūšanas risks. Koniskais pārnēsuma zobrats darba laikā var sakart un neatdzist vēl kādu laiku arī pēc ierīces izslēgšanas. Ļaujiet tam kādu brīdi atdzist. Ja tam pieskarsieties, varat apdedzināties.



BRĪDINĀJUMS! Uzmanieties no izsviestiem objektiem. Vienmēr lietojiet apstiprinātus acu aizsargus. Nekad nepārliecieties pār griešanas aprīkojuma aizsargu. Akmeņi, netīrumi u.c. var tikt izsviesti un trāpīt acis un tādējādi izraisīt aklumu vai citas nopietnas traumas. Raugieties, lai tuvumā neatrastos nepiederošas personas. Bērniem, dzīvniekiem, skatītājiem un palīgiem ir jāatrodas ārpus drošības zonas, kas ir 15 metri visā rādiusā. Ja kāds tuvojas, nekavējoties apturiet ierīces darbību. Nekad neizdariet ar ierīci pagriezienu, pirms neesat paskatījies apkārt un pārliecinājies, vai drošības zonā neviena nav.



BRĪDINĀJUMS! Dažreiz starp aizsargu un griešanas ierīci var iekļerties zari vai zāle. Lai veiktu tīrīšanu, vienmēr apstādiniet motoru.

Zāles tīrīšana, izmantojot zāles asmeni

- Zāles asmeņus un zāles nažus nedrīkst izmantot koka struktūras stuburu griešanai.
- Visa veida garas vai rupjas zāles griešanai ir jāizmanto zāles asmens.
- Zāle ir jāpļauj ar svārstīšanai līdzīgu sānisku kustību no labās puses uz kreiso (nopļaujot zāli) un no kreisās uz labo (atgriežoties sākuma stāvoklī). Sekojiet līdzi, lai asmens veiktu pļaušanu ar kreiso malci (starp plkst. 8 un 12).

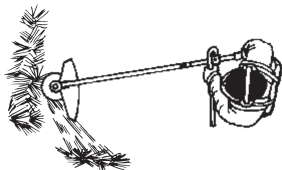

- Ja plaujot, asmens tiek sagāzts nedaudz pa kreisi, zāle saguļas vālā, kas atvieglo tās savākšanu, piemēram, ar grābekli.
- Centieties strādāt ritmiski. Stāviet stabili ar izplestām kājām. Pēc atgriešanās sākuma stāvoklī pavisam nedaudz uz priekšu un atkal ieņemiet stabili stāvokli.
- Ļaujiet, lai atbalsta bļodiņa viegli atspiežas pret zemi. Tas ir, lai pasargātu asmeni no saskares ar zemi.
- Lai materiāls neaptītos ap asmeni, ievērojiet tālāk minētos norādījumus.
 - Vienmēr darbiniet motoru ar pilnu jaudu.
 - Atpakaļejošās kustības laikā izvairieties no nogrieztā materiāla.
- Pirms savākt nogrieztu materiālu, apstādiniet motoru, atbrīvojiet ierīci no siksnas un novietojiet ierīci uz zemes.

Zāles griešana, izmantojot trimera galvu

■ Apgriešana

- Turiet trimera galvu slīpi tieši virs zemes. Trimera auklas gals ir tas, kas veic griešanu. Ļaujiet trimera auklai darboties savā ātrumā. Nekad nespiediet trimera auklu ar varu griežamajā materiālā.



- Trimera aukla viegli nogriež zāli un nezāles, kas aug cieši pie sienām, sētām, kokiem un dobēm, taču tā arī var traumēt koku un krūmu mizu un iebojāt sētas stabus.
- Lai samazinātu augu traumēšanas risku, saīsiniet trimera auklu par 10–12 cm un samaziniet dzinēja ātrumu.
- Griežot ar trimeri, nestrādājiet ar pilnu jaudu, jo tādējādi pagarināsiet auklas darbību un mazināsiet trimera galvas nodilšanu.

■ Augsnes skrāpēšana

- Ar šo tīrīšanas metodi varat atbrīvoties no visiem nevēlamajiem augiem. Turiet trimera galvu mazliet virs zemes un sasveriet to. Ļaujiet trimera auklas galam atsisties pret zemi ap kokiem, stabiem, stutajām un līdzīgiem objektiem. SVARĪGI! Šī metode paātrina trimera auklas nodilšanu.

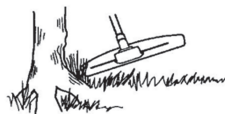

- Trimera aukla nolietojas ātrāk un ir biežāk jāpaveik uz priekšu, strādājot, piemēram, ap akmeņiem, kņeģeļiem, betonu, metāla žogiem, nekā apstrādājot kokus un koka žogus.

■ Griešana

- Trimeris ir ideāli piemērots zāles griešanai vietās, kuras ir grūti sasniegt, izmantojot parasto zāles plāvēju. Griešanas laikā turiet trimera auklu paralēli zemei. Nespiediet trimera galvu pie zemes, jo tādējādi var sabojāt gan zālāju, gan pašu ierīci.

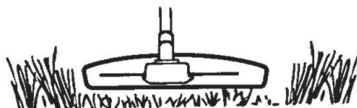

- Normālas plaušanas gaitā neļaujiet trimera galvai nepārtraukti pieskarties zemei. Pastāvīga pieskaršanās zemei var izraisīt bojājumus un paātrināt trimera galvas nodilšanu.

■ Aizvākšana

- Rotējošās auklas ventilatora efektu var izmantot ātrai un vienkāršai tīrīšanai. Turiet trimera auklu paralēli un virs virsmas, kuru vēlaties notīrīt, un virziet ierīci uz priekšu un atpakaļ.

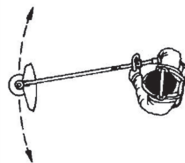

- Plaujot un aizvācot nopļauto zāli, lai panāktu labākos rezultātus, darbiniet droseli ar pilnu jaudu.



BRĪDINĀJUMS! Ne ierīces operators, ne kāds cits nedrīkst mēģināt izņemt nogriezto materiālu, kamēr dzinējs darbojas vai trimera aukla rotē, jo tas var izraisīt nopietnas traumas. Pirms noņemt materiālu, kas aptinies ap piedziņas vārpstu, apstādiniet dzinēju un trimera galvu, kā arī atvienojiet pievadu no aizdedzes sveces, jo pretējā gadījumā pastāv traumu gūšanas risks. Koniskais pārnesuma zobrats darba laikā var sakarst un neatdzist vēl kādu laiku arī pēc ierīces izslēgšanas. Ļaujiet tam kādu brīdi atdzist. Ja tam pieskarsieties, varat apdedzināties.



BRĪDINĀJUMS! Uzmanieties no izsviestiem objektiem. Vienmēr lietojiet acu aizsargus. Nekad nepārliecieties pār griešanas aprīkojuma aizsargu. Akmeņi, netīrumi u.c. var tikt izsviesti un trāpīt acīs un tādējādi izraisīt aklumu vai citas nopietnas traumas.



Raugieties, lai tuvumā neatrastos nepiederošas personas. Bērniem, dzīvniekiem, skatītājiem un palīgiem ir jāatrodas ārpus drošības zonas, kas ir 15 metri visā rādiusā. Ja kāds tuvojas, nekavējoties apturiet ierīces darbību.

Šī ierīces darbmūža garums var saīsināties un var pieaugt nelaimes gadījumu risks, ja pareizi netiek veikta ierīces tehniskā apkope un ja apkopi un/vai remontu neveic profesionāļi. Ja nepieciešama papildinformācija, lūdzu, sazinieties ar tuvāko pilnvaroto apkopi nodrošinošo pārstāvi.

Ierīces/tehniskās apkopes drošība

Atvienojiet aizdedzes sveci, pirms veicat tehnisko apkopi, izņemot gadījumus, kad regulējat karburatoru.

BRĪDINĀJUMS! Pirms ierīces iedarbināšanas ir pilnībā jāpiestiprina sajuģis, sajūga pārsegs un vārpsta, jo pretējā gadījumā daļas var kļūt vaļīgas un izraisīt traumas.

Karburators

■ Darbība

Karburators nosaka dzinēja apgriezienu ar droses vadošību. Gaiss un degviela tiek sajaukti karburatorā.

T veida skrūve regulē tukšgaitas ātrumu. Ja T veida skrūve tiek griezta pulksteņrādītāju kustības virzienā, tiek palielināts brīvģaitas apgriezienu skaits, ja pretēji — tas tiek samazināts.

■ Pamatīestatījumi

Karburatora pamatīestatījumi tiek noregulēti, to pārbaudot rūpnīcā. Precīzā regulēšana ir jāveic amācītiem tehniskajam speciālistam.

BRĪDINĀJUMS! Griešanas ierīce karburatora regulēšanas laikā var griezties. Izmantojiet drošības aprikojumu un ievērojiet visus drošības norādījumus. Pārļiecinieties, vai griešanas ierīce pārstāj griezties, kad dzinējs darbojas tukšģaitā. Kad ierīce ir izslēgta, pirms tās nolikšanas uz zemes pārļiecinieties, vai griešanas ierīce ir apstājusies.

UZMANĪBU! Ja griešanas ierīce rotē, kad dzinējs darbojas tukšģaitā, tukšģaitas regulēšanas T skrūve ir jāgriež pretēji pulksteņrādītāju kustības virzienam, līdz griešanas ierīce apstājas.

Ieteicamais brīvģaitas apgriezienu skaits:

skatiet to sadaļā "Tehniskie dati".

Ieteicamais maksimālais ātrums:

skatiet to sadaļā "Tehniskie dati".

■ Brīvģaitas apgriezienu skaita precīzā regulēšana

Ja ir nepieciešama pārregulēšana, pielāgojiet brīvģaitas apgriezienu skaitu, izmantojot brīvģaitas regulēšanas T veida skrūvi. Vispirms grieziet

T veida regulēšanas skrūvi pulksteņrādītāju kustības virzienā, līdz griešanas ierīce sāk rotēt. Pēc tam pagrieziet skrūvi pretēji pulksteņrādītāju kustības virzienam, līdz griešanas ierīce apstājas. Ideāls brīvģaitas apgriezienu skaits ir sasniegts tikai tad, ja motors vienmērīgi darbojas visos stāvokļos. Jābūt diezgan lielai regulēšanas atstarpei, līdz griešanas aprikojums sāk rotēt.

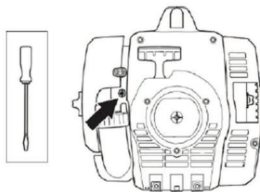

BRĪDINĀJUMS! Ja brīvģaitas apgriezienu skaitu nevar noregulēt tā, ka griešanas ierīce apstājas, sazinieties ar savu apkopi nodrošinošo pārstāvi. Nekad neizmantojiet ierīci pirms tā nav precīzi noregulēta vai salabota.

Trokšņu slāpētājs

UZMANĪBU! Trokšņu slāpētājs ir aprikojots ar katalizatoru, kas paredzēts kaitīgo izplūdes gāzu mazināšanai

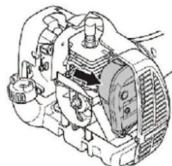

(startera korpusa ir noņemts skaidrības labad).

Trokšņu slāpētājs ir konstruēts tā, lai mazinātu trokšņu līmeni un novirzītu izdedžu gāzes prom no lietotāja. Izdedžu gāzes ir karstas un var saturēt dzirksteles, kas var izraisīt ugunsgrēku, ja tās skar sausu, viegli degošu materiālu.

Slāpētāji ir aprikojoti ar speciālu dzirksteļu apturēšanas sietu. Šis siets ir jāpārbauda un, ja nepieciešams, ir jāiztīra apkopi nodrošinošajam pārstāvim. Ja siets ir bojāts, tas jānomaina.

Ja šis siets tiek bieži bloķēts, tas var liecināt, ka ir pasliktinājies katalizatora darbība. Lai pārbaudītu slāpētāju, sazinieties ar savu apkopi nodrošinošo pārstāvi. Aizsērējis režģis pārkaršē ierīci, kā rezultātā rodas cilindra un virzuļa bojājumi.

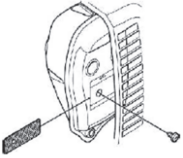

0.024 inch (0.6 mm)

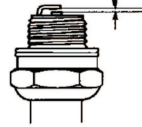

UZMANĪBU! Nekādā gadījumā nelietojiet ierīci, kuras slāpētājs ir bojāts vai vaļīgs. Pārļiecinieties, vai slāpētāja skrūves ir cieši pievilktas.

⚠ BRĪDINĀJUMS! Trokšņu slāpētājs ar katalizatoru ļoti sakarst darba laikā, kā arī kādu laiku pēc apstāšanās. Tas attiecas arī uz darbību tukšgaitā. Pieskaršanās tam var izraisīt ādas apdegumus. Atcerieties par aizdegšanās risku!

⚠ BRĪDINĀJUMS! Trokšņu slāpētāja iekšpusē ir ķīmikālijas, kas var būt kancerogēnas. Ja trokšņu slāpētājs ir bojāts, izvairieties no tieša kontakta ar šīm vielām.

⚠ BRĪDINĀJUMS! Motora izplūdes gāzēs ir tvana gāze, kas var izraisīt saindēšanos. Neiedarbiniet un nedarbiniet ierīci telpās vai citās slikti vēdināmās vietās. Motora izplūdes gāzes ir karstas un var saturēt dzirksteles, kas var izraisīt ugunsgrēku. Nekad nedarbiniet ierīci telpās vai viegli uzliesmojošu materiālu tuvumā.

Aizdedzes svece

Aizdedzes sveces stāvokli ietekmē šādi faktori:

- nepareiza karburatora noregulēšana;
- nepareizs degvielas maisījums (pārāk daudz vai nepareiza veida eļļa);
- netīrs gaisa filtrs.

Šie faktori izraisa nogulsņējumus uz elektrodiem, kas var radīt darbības traucējumus un iedarbināšanas grūtības.

Ja ierīce zūd jauda, to ir grūti iedarbināt vai tā slikti darbojas brīvgaitā, vienmēr vispirms pārbaudiet aizdedzes sveci.

Ja aizdedzes svece ir netīra, iztīriet to un pārbaudiet, vai elektrodu atstatums ir 0,6 mm. Aizdedzes svece ir jānomaina pēc mēnesi ilgas darbības vai agrāk (ja nepieciešams).

UZMANĪBU! Vienmēr lietojiet ieteikto aizdedzes sveces tipu! Nepareizas sveces izmantošana var sabojāt virzuli/cilindru.

Gaisa filtrs

Gaisa filtrs ir regulāri jāattīra no putekļiem un netīrumiem, lai novērstu:

- karburatora kļūmes;
- iedarbināšanas grūtības;
- jaudas samazināšanos;
- dzinēja detaļu nevajadzīgu nodilšanu;
- pārmērīgu degvielas patēriņu.

Tīriet filtru pēc 25 darba stundām vai biežāk, ja darbs notiek sevišķi putekļainā vidē.

■ Gaisa filtra tīrīšana

Nomontējiet gaisa filtra pārsegu un izņemiet gaisa filtru. Mazgājiet tīrā, karstā ziepjūdenī. Rūpīgi noskalojiet. Pirms atliekat filtru atpakaļ, kārtīgi to izžāvējiet.

Gaisa filtrs, kas lietots ilgāku laiku, nav pilnīgi iztīrāms. Šī iemesla dēļ tas ir jānomaina pret jaunu filtru. Vienmēr nomainiet bojātu gaisa filtru.

Reduktors

Reduktors jau rūpnīcā ir piepildīts ar atbilstošu smērvielas daudzumu. Pirms sākt ierīces lietošanu, pārļiecinieties, vai reduktors līdz 3/4 ir piepildīts ar smērvielu. Lietojiet tam paredzēto speciālo smērvielu. Parasti reduktora smērviela nav jāmaina, izņemot gadījumus, ja reduktors jālabo.

Zāles griezēju un zāles asmeņu asināšana

⚠ BRĪDINĀJUMS! Vienmēr apturiet motoru, pirms sākat rīkoties ar kādu griešanas aprīkojumu. Tas var turpināt griezties arī pēc tam, kad drosele ir atlaista. Pārļiecinieties, vai griešanas ierīce ir pilnībā apstājusies, un pirms darba ar griešanas ierīci atvienojiet pievadu no aizdedzes sveces.

- Norādījumus par pareizu asināšanu lasiet uz griešanas ierīces iepakojuma.
- Asmeņi un griezēji tiek asināti ar parasto plakano vīli.
- Visas šķautnes asiniet vienādi, lai asmens rotējot saglabātu līdzsvaru.



BRĪDINĀJUMS! Nekad nestrādājiet ar asmeni, kas ir saliekts, greizs, iesprēgājis, salauzts vai kā citādi bojāts. Nekad nemēģiniet iztaisnot greizu asmeni, lai to atkal lietotu. Izmantojiet tikai paredzētā tipa oriģinālos asmeņus.

- Iztīriet vai nomainiet trokšņu slāpētāja dzirkstēju aizturēšanas sietu.

Apkopes grafiks

Zemāk ir redzams ierīces apkopes pasākumu saraksts. Lielākā daļa ir aprakstīta sadaļā "Apkope". Lietotājs drīkst veikt tikai tādas tehniskās apkopes un apkalpes darbus, kas aprakstīti šajā lietotāja rokasgrāmatā. Sarežģītāki darbi ir jāveic pilnvarotā apkopes darbnīcā.

■ Iknedējas apkope

- Notīriet ierīces ārpusi.
- Pārbaudiet, vai droši darbojas akseleratora blokators un akselerators.
- Pārbaudiet, vai apturēšanas (Stop) slēdzis darbojas pareizi.
- Pārbaudiet, vai griešanas aprīkojums tukšgaitā nerotē.
- Iztīriet gaisa filtru. Ja nepieciešams, nomainiet.
- Pārbaudiet, vai griešanas ierīces aizsargs nav bojāts un iepļīsis. Nomainiet griešanas ierīci, ja tā ir bijusi pakļauta trieciena iedarbībai vai ir ieplaisājusi.
- Pārbaudiet, vai trimera galva nav bojāta un nav iepļūsusi. Ja nepieciešams, nomainiet trimera galvu.
- Pārbaudiet, vai griešanas ierīces kontruzgrieznis ir pareizi pievilkti.
- Pārbaudiet, vai skrūves un uzgriežņi ir pievilkti.
- Pārbaudiet, vai nav manāma degvielas noplūde no motora, tvertnes vai degvielas vadiem.

■ Ikmēneša apkope

- Pārbaudiet starteri un tā auklu.

■ Ikgadējā apkope

- Tīriet aizdedzes sveces ārpusi. Izņemiet sveci un pārbaudiet atstatumu starp elektrodiem. Noregulējiet šo atstatumu līdz 0,6 mm vai arī nomainiet aizdedzes sveci. Pārbaudiet, vai aizdedzes svecei ir ierobežotājs.
- Notīriet karburatoru no āruses un ap to esošo laukumu.
- Pārbaudiet, vai 3/4 reduktora ir piepildīts ar smērvielu. Ja nepieciešams, piepildiet ar speciālo smērvielu.
- Pārbaudiet vai degvielas filtrs nav piesārņots un vai degvielas vadā nav ieplaisājumu vai citu defektu. Ja nepieciešams, nomainiet.
- Pārbaudiet visus kabeļus un savienojumus.
- Pārbaudiet sajūga, sajūga atsperes un sajūga cilindra nodiluma līmeni. Ja nepieciešams, nomainiet tos pilnvarotā apkopes darbnīcā.
- Nomainiet aizdedzes sveci. Pārbaudiet, vai aizdedzes svecei ir ierobežotājs.

TEHNISKIE DATI

Dzinējs	
Cilindra tilpums, cm ³	28
Cilindra diametrs, mm	35
Šjūtenes garums, mm	28,7
Brīvgaitas apgriezienu skaits, apgr./min.	2800–3200
Ieteicamais maksimālais apgriezienu skaits, apgr./min.	11000
Izejošās ass ātrums, apgr./min.	8000
Maks. motora jauda saskaņā ar ISO 7293, kW	0,8
Trokšņu slāpētājs ar katalizatoru	Jā
Aizdedzes sistēma ar apgr. skaita regulēšanu	Jā
Aizdedzes sistēma	
Aizdedzes svece	NGK BPMR6A
Elektrodu attālums, mm	0,6
Degvielas/eļļošanas sistēma	
Degvielas tvertnes tilpums, cm ³	343
Svars	
Svars bez degvielas, griešanas aprīkojuma un aizsarga, kg	5,21
Trokšņu emisija (skatiet 1. piezīmi)	
Skaņas jaudas līmenis, mērīts dB(A)	106
Skaņas jaudas līmenis, garantēts L _{WA} dB(A)	114
Trokšņu līmeņi (skatiet 2. piezīmi)	
Ekvivalents skaņas spiediena līmenis pie lietotāja auss, mērīts atbilstoši standartam EN/ISO 11806 un ISO 22868, dB(A)	
Aprīkots ar zāles asmeni (oriģināls)	94
Aprīkots ar trimera galvu (oriģināls)	95
Vibrāciju līmeņi (skatiet 3. piezīmi)	
Ekvivalenti vibrāciju līmeņi (a _{nv,eq}) pie rokturiem, mērīti atbilstoši standartam EN ISO 11806 un ISO 22867, m/s ²	
Aprīkots ar zāles asmeni (oriģināls), pa kreisi/pa labi	4,21/4,23
Aprīkots ar trimera galvu (oriģināls), pa kreisi/pa labi	5,89/4,61

1. piezīme Atbilstoši EK Direktīvai 2000/14/EK trokšņu emisija apkārtņē ir mērīta kā trokšņa jauda (L_{WA}). Ierīces skaņas intensitātes līmenis ir izmērīts ar piestiprinātu oriģinālo griešanas ierīci, kas veic darbu augstākajā līmenī. Atšķirība starp garantēto un izmērīto skaņas jaudu ir tāda, ka mērījumu rezultātā garantētajai skaņas jaudai ir arī izkliede un novirzes starp dažādām tā paša modeļa iekārtām, kas atbilst Direktīvai 2000/14/EK.

2. piezīme Sniegtajos datos par ekvivalenta skaņas spiediena līmeni ierīcei ir tipiska statistiskā 1 dB(A) izkliede (standartnovirze).

3. piezīme. Sniegtajos datos par ekvivalentu vibrācijas līmeni ir tipiska 1 m/s² statistiskā izkliede (standarta novirze).

Modelis 129RJ (M10 LH ass vārpstas vītne) — centrālā atvere asmeņos/griezējos, Ø 25,4 mm

Apstiprinātie piederumi	Tips	Griešanas ierīce/aizsargs, daļas nr.
Zāles asmens/zāles nazis	Zālei — 255-4, 1 colla (Ø 250, 4 zobi)	504001303/580446606
Trimera galva	T25 (aukļas Ø: 2,4–2,7 mm)	537338306/580446606

ATBILSTĪBAS DEKLARĀCIJA

Izdevēja nosaukums: Husqvarna AB, SE-561 82 Husqvarna, Zviedrija, tālr. nr.: +46-36-146500.

Husqvarna AB uzņemas pilnu atbildību par šīs deklarācijas saturu: Trimeris un/vai krūmgriezis, platforma(s) A05328CSHV, kas pārstāv modeli 129RJ no 2014 sērijas numuriem un turpmākajiem.

Platformas numurs un modeļa numurs ir skaidri norādīts vienkāršā tekstā uz datu plāksnītes kopā ar gadu, kuram seko sērijas numuri.

Iepriekš aprakstītais deklarācijas saturs atbilst Padomes direktīvu prasībām:

- 2006/42/EK par mašīnām, 2006. gada 17. maijs;
- 2004/108/EK par elektromagnētisko saderību, 2004. gada 15. decembris;
- 2000/14/EK par trokšņu emisiju vidē, 2000. gada 8. maijs.

Saskaņā ar V pielikumu deklarētie skaņas līmeņi ir norādīti lietotāja rokasgrāmatas tehnisko datu lapā.

Ir piemēroti šādi standarti:

EN ISO 12100:2010, EN ISO 11806-1:2011, ISO 14982:1998, CISPR 12:2007

TÜV Rheinland N.A. veica brīvprātīgu pārbaudi Husqvarna AB vārdā, izsniedzot AM72140165 atbilstības sertifikātu saskaņā ar EK Padomes Direktīvu 2006/42/EK par mašīnām. Šis sertifikāts ir derīgs visām ražotnēm un izcelsmes valstīm, kas norādītas uz izstrādājuma. Piegādātais zāles trimeris un/vai krūmgriezis atbilst izstrādājumam, kam tika veikta pārbaude.

Parakstīja: Husqvarna AB, Huskvarna, Zviedrija, 27.12.2013.

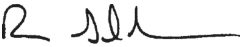

Ronnie E. Goldman, mašīnbūves direktors (pilnvarotais Husqvarna AB pārstāvis, atbildīgs par tehnisko dokumentāciju).



ĮSPĖJIMAS. Šio gaminio variklio išmetamosiose dujose yra cheminių medžiagų, kurios Kalifornijos Valstijoje yra pripažintos sukeliančiomis vėžį, apsigimimus ar kitą žalą reprodukciniams funkcijoms.

Prieš užvedant atkreipkite dėmesį:

Atidžiai perskaitykite naudojimosi instrukcijas.



ĮSPĖJIMAS. Be gamintojo leidimo jokių būdų negalima keisti įrenginio konstrukcijos. Visada naudokite originalias atsargines dalis. Nesuderinti konstrukcijos pakeitimai bei nepritaikytos detalės gali sukelti rimtus kūno sužalojimus ir net mirtį.



ĮSPĖJIMAS. Neatsargiai ar neteisingai naudojamas valymo pjūklas, krūmapjovė ar žoliapjovė gali tapti pavojingais įrankiais, galinčiais sunkiai ar net lemtingai sužeisti naudotoją ar kitus. Todėl ypač svarbu perskaityti ir suprasti šią naudojimo instrukciją.



ĮSPĖJIMAS. Ilgalaikis triukšmo poveikis gali nesugrąžinamai pakenkti klausai. Todėl visada naudokite pripažintas apsaugines ausines.

Mes nuolat siekiame tobulinti savo gaminius, pasilikdami sau teisę keisti jų formą ir išvaizdą be išankstinio pranešimo.

ŽENKLŲ PAAIŠKINIMAI

Ženkilai

 **ĮSPĖJIMAS.** Skutimo pjūklai, krūmapjovės ir žoliapjovės gali būti pavojingos. Aplaidžiai ar netinkamai naudojant gali būti sunkiai ar net mirtinai sužeistas operatorius ar kiti žmonės.

Prieš naudodami įrenginį atidžiai perskaitykite naudojimo instrukciją ir įsitikinkite, ar viską gerai supratote.



Visada naudokite apsauginę avalynę su plieno įdėklais ir neslidžiais padais, aptemptus drabužius, ilgias sunkias kelnes ir marškinius ilgomis rankovėmis, stiprias neslidžias pirštines, akių apsaugos priemones, pvz., nerasojančius vėdinamus akinius ar veido kaukę, patvirtintą saugos šalną ir klausos apsaugos priemones (ausų kištukus ar ausines).



Asmenys su ilgais plaukais (dėl savo pačių saugumo) turėtų juos susirišti.

Dirbdamas su šiuo įrenginiu naudotojas turi stebėti, kad kiti žmonės ar gyvūnai neprieitų arčiau nei 15 m atstumu.



Saugokitės išmestų ir atšokusių daiktų.



Didžiausi darbinio veleno sukčiai, aps./min.



Susidūrę su nejudančiu daiktu, įrenginiai, kuriuose įtaisyti žolės pjovimo peiliai, gali stipriai mestis į šoną. Peilis gali nupjauti ranką arba koją. Niekada neleiskite žmonėms ir gyvūnams prisitarti arčiau kaip 15 metrų atstumu iki įrenginio.



Rodyklės, nurodančios ribas rankenų tvirtinimo detalei tvirtinti.



Garso slėgio lygis už 7,5 m pagal Australijos taisykles.



Triukšmo emisijos į aplinką pagal Europos Bendrijos direktyvą. Įrenginio emisija nurodyta skyrinyje „Techniniai duomenys“ ir ant etiketės.



Šis įrenginys atitinka jam taikomas EB direktyvas.



Šis įrenginys atitinka jam taikomas EAC direktyvas.



Šis įrenginys atitinka jam taikomas Australijos elektromagnetinio suderinamumo (EMC) taisykles.



Naudokite bešvinio benzino ir dvitakčiams varikliams skirtos alyvos 2 % (50:1 santykis) mišinį.



Likusieji ant įrenginio nurodyti simboliai pažymi specialius įvairiose rinkose keliamus sertifikavimo reikalavimus.

KAS YRA KAS?

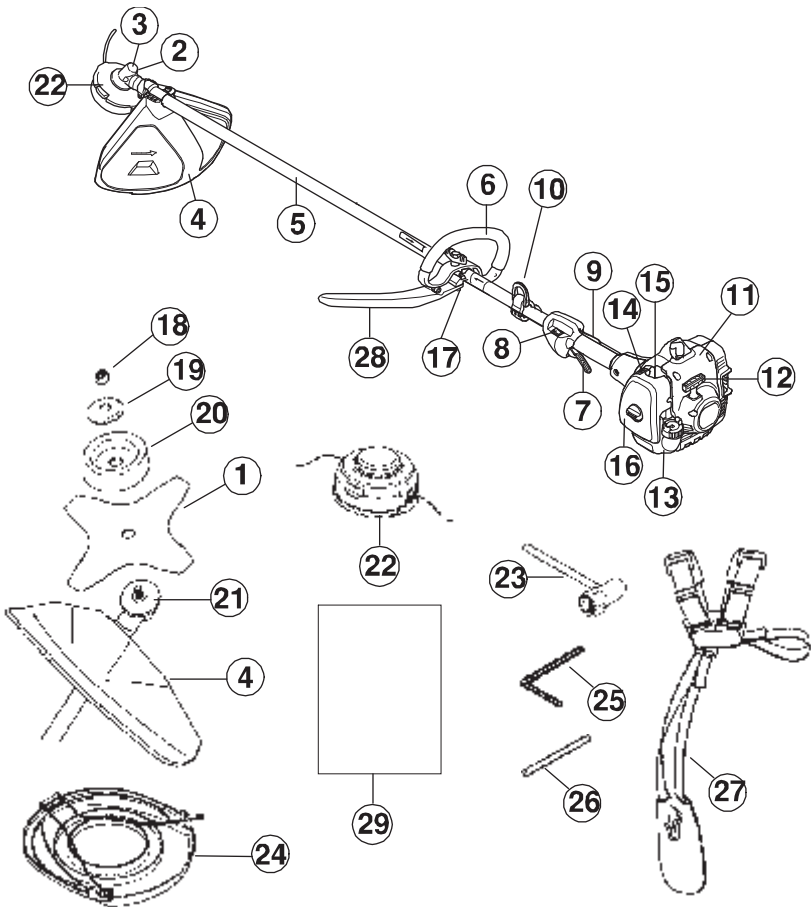

Kas yra kas?

1. Peilis
2. Tepalo filtro dangtelis
3. Kampinė pavara
4. Pjovimo įrangos apsauga
5. Stovas
6. Rankena
7. Akceleratoriaus gaidukas
8. Stabdymo jungiklis
9. Akceleratoriaus fiksavimas
10. Laikymo diržų apkaba
11. Cilindro dangtelis
12. Starterio rankenėlė
13. Kuro bakas
14. Oro sklendė
15. Kuro siurblys
16. Oro filtro dangtelis
17. Rankenų reguliavimo varžtas
18. Tvirtinimo veržlė
19. Atraminė jungė
20. Atraminis gaubtas

21. Varantysis diskas
22. Žoliapjovės galvutė
23. Raktas su galvute
24. Apsauginis dėklas
25. Šešiakampis raktas
26. Fiksavimo smeigė
27. Laikymo diržai
28. J formos rėmo
29. Naudojimo instrukcija

BENDRI SAUGUMO REIKALAVIMAI

Svarbu

- Neatsargiai ar neteisingai naudojamus valymo pjūklas, krūmapjovė ar žolijapjovė gali tapti pavojingais įrankiais, galinčiais sunkiai ar net lemtingai sužeisti naudotoją ar kitus. Todėl ypač svarbu perskaityti ir suprasti šią naudojimo instrukciją.
- Įrenginys yra skirtas tik žolei pjauti, žolei valyti ir/arba miškui valyti.
- Prie įrenginio variklio galite naudoti tik skyriuje TECHNINIAI DUOMENYS rekomenduojamą pjovimo įrangą.
- Niekada nenaudokite įrenginio, jei esate pavargę, jei vartojote alkoholį ar vaistus, kurie gali turėti įtakos jūsų regėjimui, nuovokai ar koordinacijai.
- Niekada įrenginio nenaudokite ekstremaliomis klimatinėmis sąlygomis, pvz., esant dideliam šalčiui ar labai karštam ir/arba drėgnam klimatui.
- Naudokite asmenines saugumo priemones. Žr. instrukcijas, pateiktas skyriuje „Asmeninės apsaugos priemonės“.
- Niekada nenaudokite įrenginio, kurio konstrukcija yra modifikuota, lyginant su gamyklos standartu.
- Niekada nenaudokite techniškai netvarkingo įrenginio. Įrenginį reguliariai tikrinkite ir techniškai prižiūrėkite, kaip nurodyta šioje naudojimo instrukcijoje. Kai kuriuos techninės priežiūros darbus gali atlikti tik apmokyti ir kvalifikuoti specialistai. Žr. nurodymus, pateikiamus skyriuje PRIEŽIŪRA.
- Prieš užvedant įrenginį visi gaubtai ir apsaugos prietaisai turi būti pritvirtinti. Patikrinkite, ar nepažeistas uždegimo žvakės antgalis ir laidas. Kitaip galite patirti elektros smūgį.
- Su įrenginiu dirbantis asmuo turi stebėti, kad nei žmonės, nei gyvūnai neprisiartintų arčiau kaip 15 m atstumu. Kai vienoje vietoje šiais įrenginiais dirba keli asmenys, tarp jų turi būti išlaikomas mažiausiai 15 m saugus atstumas.

! **ĮSPĖJIMAS.** Šis įrenginys veikdamas sukuria elektromagnetinį lauką. Esant tam tikroms aplinkybėms šis laukas gali turėti ryšį su aktyviaisiais ar pasyviaisiais medicininiais implantais. Kad sumažėtų sunkaus ar netgi mirtino sužeidimo pavojus, medicininį implantų turintiems asmenims rekomenduojame prieš naudojant šį įrenginį pasitarti su gydytoju ir implanto gamintoju.

! **ĮSPĖJIMAS.** Netinkama pjovimo įranga arba neteisingai pagaldastas peilis padidina nelaimingų atsitikimų pavojų.

! **ĮSPĖJIMAS.** Niekada neleiskite vaikams naudoti įrenginį ar būti arti jo. Kadangi įrenginys turi spyruokliuojančią "Stop" rankenėlę ir jį galima užvesti vos patraukus starterio rankenėlę, net maži vaikai prie tam tikrų aplinkybių gali savo jėgomis užvesti įrenginį. Tai reiškia, jog iškyla pavojus sunkiai susižeisti. Todėl nuimkite žvakės antgalį, kai įrenginys lieka be priežiūros.

Asmens saugos priemonės

! **ĮSPĖJIMAS.** Dirbdami įrenginiu visada naudokite aprobuotas asmenines saugos priemones. Asmeninės saugumo priemonės nepašalina rizikos susižeisti, tačiau nelaimingo atsitikimo atveju mažiau nukentėsite. Paprašykite pardavėjo išrinkti jums tinkamiausias priemones.

! **ĮSPĖJIMAS.** Jeigu esate užsidėję apsaugines ausines, būkite atidūs, kad išgirstumėte galimus įspėjamuosius signalus ar šūksnius. Išjungus variklį, visada nusiimkite apsaugines ausines.

■ Šalmas

Jei valomas šepetys yra aukštesnis nei 2 m, privaloma dėvėti šalmą.



■ Apsauginės ausinės

Nešiokite pakankamomis garso slopinimo savybėmis pasižyminčias apsaugines ausines.



■ Akių apsaugos priemonės

Visada naudokite pripažintus apsauginius akinius. Jei naudojamas apsauginis skydelis, turi būti nešiojami ir pripažinti apsauginiai akiniai. Patvirtinti apsauginiai akiniai turi atitikti EN 166 Europoje, ANSI Z87 Jungtinėse valstijose ir CSA Z94 Kanadoje.



■ Pirštinės

Prireikus mėvėkite pirštines, pvz., tvirtindami pjovimo įrangą.

BENDRI SAUGUMO REIKALAVIMAI



■ Batai

Mūvėkite neslidžius ir stabilius batus.



■ Rūbai

Dėvėkite iš stiprios medžiagos pagamintą darbinę aprangą ir venkite plevėsuojančių skvernų, kurie gali užkibti už krūmokšnių bei šakų. Visada vilkėkite patvarias ilgas kelnes. Nenešiotikite papuošalų, trumpų kelnių ar atvirų batų ir nevaikščiokite basomis. žiūrėkite, kad plaukai nekristų žemiau pečių.

■ Pirmosios pagalbos rinkinys

Valymo pjūklų, krūmapjovių ar žoliapjovių operatoriai turėtų nešiotis pirmosios pagalbos rinkinį.



Mašinos saugos įranga

Šiame skyriuje pasakojama apie įvairius įrenginio saugos elementus, aiškinama, kaip jie veikia, patariama, kaip juos prižiūrėti ir tvarkyti, jei norite, kad įrenginys dirbtų gerai ir saugiai. Žr. skyrį KAS YRA KAS, jei norite pamatyti, kur kokia detalė yra jūsų įrenginyje.

Įrenginio tarnavimo laikas gali sutrumpėti, o nelaimingų atsitikimų pavojus gali padidėti, jei įrenginys nebus tinkamai prižiūrimas, o aptarnavimas ir/arba remonto darbai nebus atliekami profesionaliai. Jei jums reikia papildomos informacijos, kreipkitės į artimiausias aptarnavimo dirbtuves.

SVARBU! Įrenginio priežiūra ir taisymas reikalauja specialaus pasirengimo. Tai ypač susiję su įrenginio apsauginėmis dalimis. Jei jūsų įrenginys neatitiks nors vieno iš žemiau pateiktų kontrolės reikalavimų, kreipkitės į sertifikuotą remonto dirbtuvę. Mes garantuojame profesionalų aptarnavimą ir priežiūrą. Jei įrenginio pardavėjas neatlieka aptarnavimo, paprašykite jo duoti artimiausios remonto dirbtuvės adresą.

⚠ ĮSPĖJIMAS. Niekada nenaudokite įrenginio su netvarkingomis apsauginėmis detalėmis.

Vadovaukitės valdymo, techninės priežiūros ir taisymo instrukcijomis, aprašytais šiame skyriuje. Jei Jūsų įrenginys neatitiks bet kurio iš šių kontrolinių reikalavimų, kreipkitės į savo techninės priežiūros atstovą dėl įrenginio remonto.

■ Akceleratoriaus fiksavimas

Akceleratoriaus užraktas skirtas apsaugoti akceleratoriaus gaiduką nuo netyčinio paspaudimo. Paspaudus užraktą (A) (tai įvyksta automatiškai, kai jūs suspaudžiate rankeną) galima valdyti akceleratoriaus gaiduką (B). Kai atleisite rankeną, akceleratoriaus gaidukas ir jo apsauginis užraktas grįš į pradinę padėtį. Tai vyksta dėl dviejų viena nuo kitos nepriklausomų atmetamųjų spyruoklių sistemų. Nedirbant įrenginiu akceleratoriaus gaidukas automatiškai užsiblokuoja laisvosios eigos padėtyje.

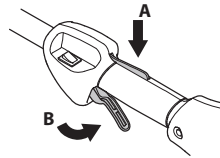

Patikrinkite, ar laisvojoje eigoje akceleratoriaus gaidukas yra užblokuotas, o akceleratoriaus užraktas yra savo pradinėje padėtyje.

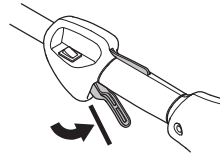

Paspauskite akceleratoriaus užraktą ir patikrinkite, ar atleisus jis grįžta į savo pradinę padėtį.

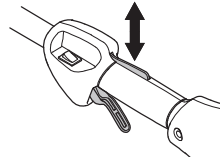

Patikrinkite, ar akceleratoriaus gaidukas ir jo užraktas laisvai junginėjasi ir ar gerai veikia jų spyruoklių sistema.

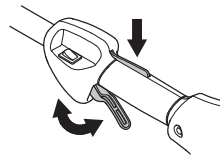

Žr. nurodymus prie antraštės „Pradžią“. Užveskite įrenginį ir stipriai spustelkite akceleratorių. Atleiskite akceleratorių ir patikrinkite, ar pjovimo įranga sustoja ir daugiau nejuda. Jei pjovimo įranga sukasi esant laisvajai eigai, patikrinkite

BENDRI SAUGUMO REIKALAVIMAI

karbiuratoriaus laisvosios eigos nuostatas. Žr. nurodymus, pateikiamus skyriuje PRIEŽIŪRA.

■ Stabdymo jungiklis

Patikrinkite, ar variklis išsijungia nuspaudus ir atleidus sustabdymo jungiklį.

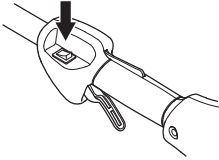

■ Pjovimo įrangos apsauga

Šis skydas yra skirtas apsaugoti naudotoją nuo link jo lekiančių skeveldrų. Skydas taip pat neleidžia naudotojui netyčia prisiliesti prie pjovimo įrangos.

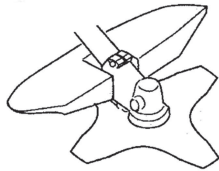

Patikrinkite, ar apsauginis skydas nepažeistas ir neįskilęs. Smūgio deformuotą ar įskilusį apsauginį skydą pakeiskite.

Specifinei pjovimo įrangai visada naudokite tik rekomenduojamą apsaugą. Žr. skyrių TECHNINIAI DUOMENYS.

! **ĮSPĖJIMAS.** Jokiais sąlygomis nenaudokite pjovimo įrangos, jei neįrengta pripažinta apsauga. Žr. skyrių TECHNINIAI DUOMENYS. Jei sumontuota netinkama ar netvarkinga apsauga, gali būti sunkių sužeidimų priežastimi.

Neteisingai suvynioto lyno ar netinkamo pjovimo įtaiso naudojimas padidina vibraciją.

! **ĮSPĖJIMAS.** Ilgalaikė vibracija gali pakenkti silpnesnės sveikatos žmonių kraujo apytakai ir nervų sistemai. Pajutę somatinius negalavimo požymius, kreipkitės į gydytoją. Simptomai yra nutirpimas, neįautrumas, bėdymas, dilgčiojimas, skausmas, silpnumas, odos spalvos ir būklės pakeičimas. Šie simptomai paprastai pasirodo ant pirštų, rankų ar riešų. Rizika padidėja esant žemai temperatūrai.

■ Laikymo diržų greito atsegimo mechanizmas

Korpuso priekyje yra lengvai pasiekiami laikymo diržų greito atsegimo mechanizmai, kurie leidžia avariniu atveju greitai išsilaisvinti iš diržų.

Žr. nurodymus skyriuje „Laikymo diržų reguliavimas“.

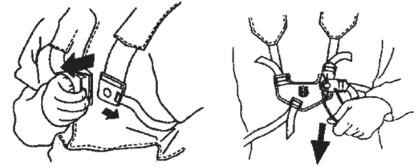

Patikrinkite, ar laikymo diržai yra tinkamai sureguliuoti. Kai laikymo diržai ir įrenginys yra sureguliuoti, patikrinkite, ar veikia laikymo diržų greito atsegimo mechanizmas.

■ Duslintuvas

Duslintuvas sumažina garso lygį ir tolyn nuo naudotojo nukreipia išmetamąsias dujas.

ĮSPĖJIMAS! Duslintuvas su katalizatoriumi skirtas sumažinti kenksmingų medžiagų kiekį išmetamose dujose.

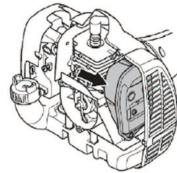

Karšto ir sauso klimato šalyse yra didelė rizika kilti gaisrui. Todėl ant kurių duslintuvų yra pritvirtinti taip vadinami kibirkštis sulaikantys tinkleliai. Patikrinkite, ar Jūsų duslintuvas turi tokią tinkelį.

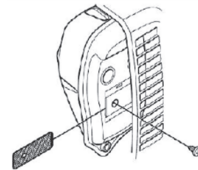

Kai naudojate duslintuvą, labai svarbu laikytis kontrolės, priežiūros ir taisyso instrukcijų. Niekada nenaudokite įrenginio su netvarkingu duslintuvu.

Reguliariai tikrinkite, ar duslintuvas yra saugiai pritvirtintas prie įrenginio.

! **ĮSPĖJIMAS.** Duslintuvas su katalizatoriumi būna labai karštas dirbant ir baigus darbą. Tai vyksta ir dirbant tuščiaja eiga. Prisilietus galima nudeginti odą. Nepamirškite, kad yra ir gaisro pavojus.

! **ĮSPĖJIMAS.** Duslintuvo viduje yra chemikalai, kurie gali turėti kancerogeninių medžiagų. Venkite kontakto su šiais elementais, jei duslintuvas yra pažeistas.

BENDRI SAUGUMO REIKALAVIMAI

⚠️ ĮSPĖJIMAS. Išmetamosiose variklio dujose yra anglies monoksido, galinčio sukelti apsinuodijimą. Todėl neužveskite ir neleiskite mašinai dirbti patalpose arba blogai vėdinamose vietose.

⚠️ ĮSPĖJIMAS. Variklio išmetamosios dujos yra karštos, jos gali kibirkščiuoti ir sukelti gaisrą. Todėl niekada neužveskite įrenginio uždaroje patalpose ar netoli degių medžiagų.

■ Tvirtinimo veržlė

Kai kurių tipų pjovimo įrangai tvirtinimui naudojama tvirtinimo veržlė.

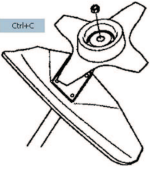

Tvirtinant, veržlę sukite prieš pjovimo įrangos sukimosi kryptį. Nuimant, veržlę sukite pjovimo įrangos sukimosi kryptimi. (Veržlė turi kairinį sriegį.) Prisukite veržlę raktu su galvute.

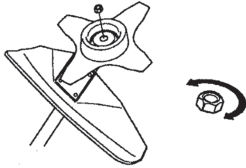

Tvirtinamosios veržlės plastikinis žiedas negali būti nusidėvėjęs taip, kad jį būtų galima sukti pirštais. Žiedas turi išlaikyti ne mažiau kaip 1,5 Nm. Veržlė turi būti pakeista maždaug po 10 prisukimų.

Pjovimo įranga

Šiame skyrelyje rašoma, kaip pasirinkti ir prižiūrėti pjovimo įrangą, jei norite:

- Sumažinti įrenginio atitranskoms pavojų.
- Išgauti maksimalią pjovimo jėgą.
- Prailginti pjovimo įrangos tarnavimo laiką.

SVARBU.

- Pjovimo įrangą naudokite tik su mūsų rekomenduojamomis apsaugos priemonėmis. Žr. skyrių TECHNINIAI DUOMENYS.
- Žiūrėkite pjovimo įrangos instrukcijas tam, kad galėtumėte tinkamai įdėti pjovimo lyną bei parinkti tinkamą lyno skersmenį.
- Peilio ašmenys turi būti gerai ir teisingai pagaląsti. Laikykitės mūsų rekomendacijų. Taip pat perskaitykite instrukciją ant pjovimo geležtės įpakavimo.

- Teisingai atlikite išklaipymą. Laikykitės mūsų instrukcijų ir naudokite rekomenduojamą dildės šabloną.

⚠️ ĮSPĖJIMAS. Prieš pradėdami dirbti su pjovimo įranga pirmiausia išjunkite variklį. Įsitikinkite, kad pjovimo įtaisas visiškai nustojo sukstis. Nuo degimo žvakės nuimkite laidą.

⚠️ ĮSPĖJIMAS. Netinkama pjovimo įranga arba neteisingai pagaląstas peilis padidina atitranskoms smūgių pavojų.

■ Pjovimo įranga

Žolės pjovimo peilis ir žolės pjovimo įtaisas yra skirti stambesnės žolės pjovimui.



Žoliapjovės galvutė yra skirta žolės pjovimui.

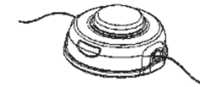

■ Esminės taisyklės

Pjovimo įrangą naudokite tik su mūsų rekomenduojamomis apsaugos priemonėmis. Žr. skyrių TECHNINIAI DUOMENYS.

Peilio ašmenys turi būti gerai ir teisingai pagaląsti. Laikykitės mūsų instrukcijų ir naudokite rekomenduojamą dildės šabloną. Blogai pagaląsta ar sugadinta geležtė padidina nelaimingų atsitikimų pavojų.

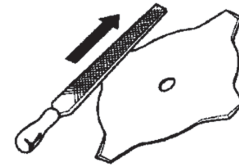

Tikrinkite, ar pjovimo įrangą nepažeista ir neįskilusi. Pažeista pjovimo įranga turi būti nedelsiant pakeista.

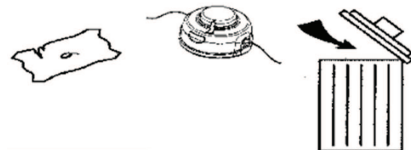

BENDRI SAUGUMO REIKALAVIMAI

■ Žolės pjovimo įtaisų ir žolės pjovimo peilių galandimas

- Norėdami teisingai pagalašti, žiūrėkite į pjovimo įrangos įpakavimą. Pjovimo geležtė ir peilis galandami paprasta plokščia dilde.
- Vienodai galąškite visas briaunas, kad būtų išlaikyta pusiausvyra.

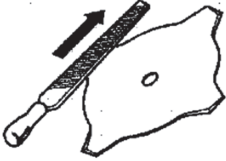

ĮSPĖJIMAS. Visada išmeskite sulenktą, kreivą, įtrūkusią, suskilusią ar kitaip pažeistą geležtę. Niekada nesistenkite ištiesinti ir vėl naudoti geležtės. Naudokite tik originalias nurodyto tipo geležtes.

■ Žoliapjovės galvutė

SVARBU. Visada įsitinkinkite, kad žoliapjovės lynas tampriai ir tolygiai užvyniotas ant būgno, nes priešingu atveju įrenginyje atsiras sveikatai žalinga vibracija.

- Naudokite tik mūsų rekomenduojamą pjovimo įtaisą. Žr. skyrių TECHNINIAI DUOMENYS.
- Paprastai mažesniajam pjovimo įrenginiui reikia mažesnių galvučių ir atvirkščiai. Taip yra todėl, kad žoliapjovės galvutę ir iš jos išsikišusį lyną variklis turi sukti tam tikra jėga ir nustatytu spinduliu bei įveikti pjaunamos žolės pasipriešinimą.
- Taip pat svarbus ir lyno ilgis. Ilgesniam lynui sukti reikia stipresnio variklio nei to paties storio trumpesniam lynui.
- Patikrinkite, ar nepažeistas prie apsauginio žoliapjovės skydelio pritvirtintas peilis. Jis naudojamas nupjauti reikiamo ilgio lyną.
- Jei norite pailginti lyno tarnavimo laiką, kelioms paroms pamerkite jį į vandenį. Lynas taps atsparesnis ir tarnaus ilgiau.

SURINKIMAS

PASTABA. Įrenginį surinkite teisingai, kaip parodyta šioje naudojimo instrukcijoje.

Kilpinės rankenos montavimas

1. Užfiksuokite kilpinę rankeną ant veleno. Atminkite, kad rankena turi būti įmontuota tarp ant veleno esančių rodyklių.

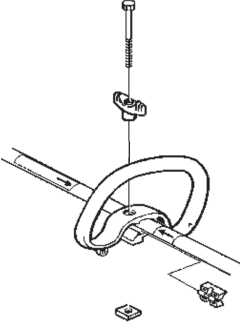

2. Ustatykite distancinį tarpiklį į kilpinę rankeną. Sumontuokite varžlę, tvirtinimo rankenėlę ir varžtą. Nepriveržkite per stipriai.
3. Galutinai sureguliuokite, kad žoliapjovė būtų patogiu dirbti. Priveržkite varžtą.

Rankenos tvirtinimas

⚠ PERSPĖJIMAS: Kad išvengtumėte sunkių sužalojimų, kai pritvirtinta J formos rankena naudokite tik žolės peilius / žolės pjautuvus arba trimerio galvutes su plastikiniais peiliais. Su šia mašina niekada nenaudokite dantytų pjūklų peilių.

⚠ PERSPĖJIMAS: Atminkite, kad rankena turi būti įmontuota tarp ant veleno esančių rodyklių.

1. Kad nesusižeistumėte, barjerinę rankenos dalį būtina montuoti kaip parodyta, kad tarp operatoriaus ir besisukančių peilių būtų barjeras.

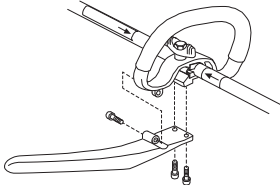

2. Galutinai sureguliuokite rankeną, kad ji būtų patogioje darbinėje padėtyje. Tvirtai prisukite.

Laikymo diržų tvirtinimas

⚠ ĮSPĖJIMAS. Pjaunant krūmapjovė, visuomet ją patikimai prikabinkite prie laikymo diržų. Kitaip negalėsite saugiai valdyti krūmapjovės. Jei to nepadarysite, galite susižeisti ar sužeisti kitus. Niekada nenaudokite laikymo diržų su sugedusiu greito atsegimo mechanizmu.

Prieš naudojant įrenginį, laikymo diržus ir rankeną reikia tinkamai sureguliuoti, kai variklis yra visiškai sustabdytas.

■ Laikymo diržų apkabos tvirtinimas

3. Uždėkite viršutinę laikymo diržų apkabos dalį virš veleno, o apatinę laikymo diržų apkabos dalį pakiškite po juo. Sulygiuokite viršutinės ir apatinės apkabos dalies varžtų kiaurymes. Apkaba turi būti pritvirtinta virš rodyklės, esančios ant veleno (žr. paveikslą).

PASTABA. Prieš priverždami varžtus įstatykite akceleratoriaus lyną į griovelį, esantį apatinėje laikymo diržų apkabos dalyje.

4. Į kiaurymes įstatykite du varžtus.
5. Pritvirtinkite laikymo diržų apkabą šešiakampiais raktais, priverždami varžtus.

■ Laikymo diržų reguliavimas

Priekinėje laikymo diržų dalyje yra lengvai pasiekiamas greito atsegimo mechanizmas. Pasinaudokite juo, jei užsidėgtų variklis, ar kitus kitai avarinei situacijai, kai reikia greitai išsilaisvinti nuo laikymo diržų ir įrenginio.

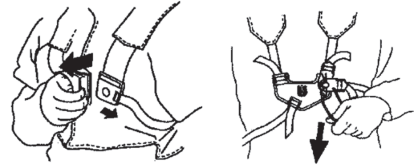

■ Tolygi pečių apkrova

Gerai sureguliuota diržų sistema ir tinkamai pritvirtintas įrenginys žymiai palengvina darbą.

Užsidėkite laikymo diržus. Sureguliuokite laikymo diržus taip, kad būtų patogiu dirbti. Šoninius dirželius įtempkite taip, kad svoris būtų vienodai paskirstytas abiem pečiams.



SURINKIMAS

PASTABA. Siekiant tinkamai nustatyti įrenginį, gali tekti pakeisti laikymo diržų apkabos padėtį ant veleno.



■ Teisingas aukštis

Sureguliuokite laikymo diržus taip, kad pjovimo įranga būtų lygiagrečiai su žemės paviršiumi.



■ Teisingas balansas

Pjovimo įrangą atsargiai nuleiskite žemyn. Jeigu naudojate žolės pjovimo peilį, jis turi būti maždaug 10 cm virš žemės paviršiaus, kad išvengtumėte akmenų ir panašių objektų. Pareguliuokite laikymo diržų apkabą, norėdami teisingai sureguliuoti įrenginį.

Peilių ir žoliapjovės galvutėjų tvirtinimas

- Montuojant pjovimo įrangą labai svarbu, kad varantysis diskas / atraminės jungės iškilioji dalis įsistatytų tiksliai į pjovimo įrangos centro angą. Neteisingai surinkta pjovimo įranga gali būti sunkių ir/ar lemtingų sužeidimų priežastimi.

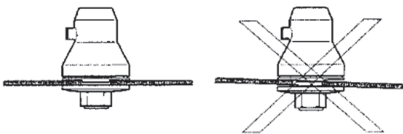

⚠️ ĮSPĖJIMAS. Jokiomis sąlygomis nenaudokite pjovimo įrangos, jei neįrengta pripažinta apsauga. Žr. skyrių **TECHNINIAI DUOMENYS**. Jei sumontuota netinkama ar netvarkinga apsauga, gali būti sunkių sužeidimų priežastimi.

SVARBU. Žolės pjovimo peilį galima naudoti, jei įrenginys turi tinkamą valdymo rankeną, peilio apsaugą ir laikymo diržus.

Peilio apsaugos, žolės pjovimo peilio ir žolės pjovimo įtaiso tvirtinimas

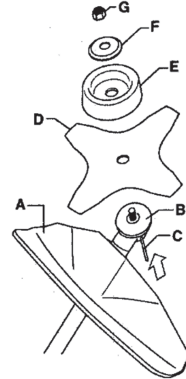

1. Peilio apsaugą / derinamosios apsaugos įrangą (A) prikabinkite prie atramos ant stovo ir priveržkite varžtu.

ĮSPĖJIMAS! Naudokite rekomenduojamą geležtės apsaugą. Žr. skyrių „Techniniai duomenys“.

2. Varantįjį diską (B) pritvirtinkite prie darbinio veleno.
3. Sukite darbinį veleną tol, kol viena iš varančiojo disko angų atsistos ties skylę pavarų dėžėje.
4. Į angą įkiškite fiksavimo smeigę (C), kad ji gerai pritvirtintų veleną.
5. Peilį (D), atraminį gaubtą (E) ir atraminę jungę (F) uždėkite ant darbinio veleno.
6. Užsukite varžlę (G). Varžlės prisukimo momentas yra 35–50 Nm (3,5–5 kpm). Naudokite raktą su galvute iš įrankių rinkinio. Rakto rankeną laikykite kiek galima arčiau peilio apsaugos. Varžlę priveržiama sukant raktą prieš žoliapjovės sukimosi kryptį (PASTABA. Kairinis sriegis.).

Žoliapjovės apsaugos ir žoliapjovės galvutės montavimas

1. Pritvirtinkite žoliapjovės darbui su galvute skirtą apsaugą (A). Žoliapjovės apsauga/derinamosios apsaugos įrangą prikabinama prie atramos ant stovo ir priveržiama varžtu (L).

SURINKIMAS

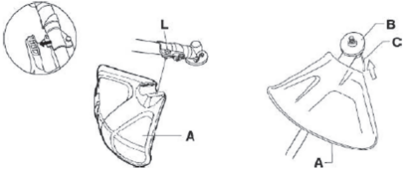

2. Varantįjį diską (B) pritvirtinkite prie darbinio veleno.
3. Sukite darbinį veleną tol, kol viena iš varančiojo disko angų atsistos ties skyle pavarų korpuse.
4. Į angą įkiškite fiksavimo smeigę (C), kad ji gerai pritvirtintų veleną.
5. Sukite žoliapjovės galvutę (H) prieš sukimosi kryptį.

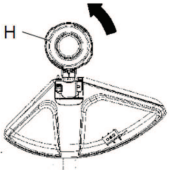

6. Norėdami nuimti žoliapjovės galvutę, vykdykite nurodymus atvirkštine tvarka.

KAIP ELGTIS SU KURU

Saugumo reikalavimai kurui

Nebandykite užvesti įrenginio:

- Jei ant jo užpylėte degalų. Pirmiausia viską švariai nušluostykite ir kuro likučiams leiskite išgaruoti.
- Jei jūs apsipylėte degalais ar apipylėte drabužius, persirenkite. Nuplaukite tas kūno dalis, ant kurių užlašėjo kuras. Naudokite muilą ir vandenį.
- Jei degalai varva iš įrenginio. Reguliariai tikrinkite kuro bako ir kuro žarnelių sandarumą.

■ Pervežimas ir laikymas

- Įrenginį ir degalus laikykite ir pervežkite taip, kad degalai nevarvėtų ir negaruotų netoli kibirkščių ar atviros liepsnos šaltinių, pavyzdžiui, elektrinių įrenginių, elektrinių variklių, elektros jungiklių / kištukinių lizdų ar šilumos katilų.
- Degalus visada laikykite ir pervežkite tik tam skirtuose pripažintuose bakuose.
- Jei įrenginiu nesiruošiate dirbti ilgesnį laiko tarpą, ištuštinkite degalų baką. Artimiausioje degalinėje paklauskite, kur išpilti nereikalingus degalus.
- Jei įrenginiu nesiruošiate naudotis ilgesnį laiko tarpą, užtikrinkite, kad jis būtų gerai išvalytas ir jam atliktas pilnas aptamavimas.
- Įrenginį transportuokite ar laikykite visada pritvirtinę apsauginį pjovimo įrangos uždeklą.
- Norint išvengti atsitiktinio variklio užvedimo, būtinyje visada nuimti žvakės antgalį, jei įrenginys bus ilgą laiką nenaudojamas, lieka be priežiūros bei atliekant visus techninės priežiūros darbus.
- Gabendami įrenginį pritvirtinkite.

⚠ ĮSPĖJIMAS. Būkite atsargus su kuru. Saugokitės atviros liepsnos, sproгимų ir nekvepuokite degalų garais.

Degalai

ĮSPĖJIMAS. Įrenginio variklis yra dvitaktis ir jam visada reikia naudoti benzino ir dvitaktio variklio alyvos mišinį. Labai svarbu tiksliai atmatuoti naudojamos alyvos tūrį tam, kad gautumėte teisingos konsistencijos mišinį. Jei ruošiate nedidelį kuro kiekį, net ir maži netikslumai gali drastiškai įtakoti mišinio proporcijas.

⚠ ĮSPĖJIMAS. Degalai ir degalų garai yra labai degūs ir gali rimtai sužeisti juos įkvėpus ir jiems liečiantis su oda. Todėl būkite atsargūs dirbdami su degalais, užtikrinkite gerą oro ventiliaciją.

■ Benzinas

ĮSPĖJIMAS. Mišiniui pagaminti visada naudokite kokybišką su alyva maišytą benzina (kurio oktaninis skaičius yra ne mažesnis kaip

90). Jei rinkoje yra ekologiško benzino, taip vadinamo alkilato benzino, reikia naudoti jį.

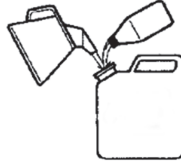

- Žemiausias rekomenduojamas oktaninis skaičius turi būti 90. Mažesnio nei 90 oktaninio skaičiaus benzino naudojimas gali sukelti sprogimą. Dėl to pradeda kilti jo temperatūra, o tai gali sukelti rimtus variklio gedimus.
- Kai nuolat dirbate dideliais variklio sūkais, siūlome naudoti dar didesnio oktaninio skaičiaus benzina.

■ Dvitaktė alyva

- Siekiant užtikrinti didžiausią našumą ir variklio tvarumą, pageidaujama naudoti „Husqvarna XP“ alyvą, nes ji specialiai sukurta mūsų oru aušinamiems dvitaktiams varikliams. Maišydami su degalais naudokite tik aukštos kokybės visiškai sintetinę dvitaktiams varikliams skirtą alyvą.
- Niekada nenaudokite alyvos, skirtos vandeniu aušinamiems varikliams, vadinamosios alyvos pakabinamiems ar laivų varikliams (žymima TCW).
- Niekada nenaudokite alyvos, skirtos keturtaktiams varikliams.

Maišymas

- Mišinys yra gaminamas santykiu 50:1.
- Benzina ir alyvą visada maišykite švariame degalams skirtame bakelyje.
- Visada pirmiausiai supilkite pusę numatomo naudoti benzino. Tada supilkite visą reikalingą alyvos kiekį. Išmaišykite (suplakite) kuro mišinį. Tada supilkite likusią benzino dalį.
- Gerai išmaišykite (suplakite) degalų mišinį prieš pildami jį į įrenginio baką.

Benzinas, l	Alyva dvitaktiams varikliams, ml
4 (1)	77 (2,6)
8 (2)	154 (5,2)

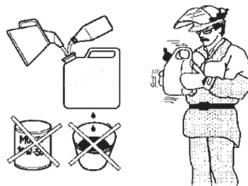

KAIP ELGTIS SU KURU

- Degalų mišinio neruoškite daugiau kaip 1 mėnesiui į priekį.
- Jei kurį laiką įrenginio nenaudojate, ištuštinkite ir išvalykite degalų baką.

! **ĮSPĖJIMAS.** Darbo metu ir po darbo katalizatoriaus duslintuvus būna labai įkaitę. Taip atsitinka ir darbo laisvą dieną. Atsižvelkite į gaisro pavojų, ypač dirbdami netoli degių medžiagų ir (arba) dujų.

Degalų pylimas

! **ĮSPĖJIMAS.** Šios saugumo priemonės sumažins gaisro pavojų:

- **Arti kuro nerūkykite ir nestatykite šiltų daiktų.**
 - **Prieš pildami degalus visada išjunkite variklį.**
 - **Išjunkite variklį ir, prieš pildami degalus, leiskite jam keletą minučių atvėsti.**
 - **Pildami degalus iš lėto sukite degalų bako dangtelį tam, kad palaipsniui išsilygintų galintis bake susidaryti garų spaudimas.**
 - **Supylę degalus, kruopščiai užsukite degalų bako dangtelį.**
 - **Prieš užvesdami įrenginį visada panešėkite jį toliau nuo degalų pylimo vietos.**
- Nuvalkykite plotą aplink kuro įpylimo angos dangtelį. Į kuro baką patekę nešvarumai kenkia eksploatacijai.
 - Prieš užpildami degalus, gerai suplakite kanistrą ir išmaišykite kuro mišinį.

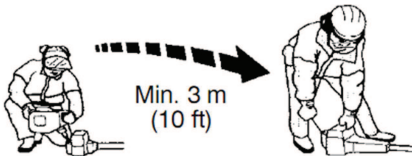

PALEIDIMAS IR SUSTABDYMAS

Patikrinimas prieš užvedant

- Apžiūrėkite peilį ir įsitinkinkite, ar nėra įskilę jo ašmenys ar vieta prie centro angos. Dažniausiai įtrūkimai atsiranda dėl to, jog galandant ašmenų apačioje susiformuoja aštrūs kampai arba dažnai naudojama geležtė atšipusiais ašmenimis. Geležtę su įtrūkimais išmeskite .



- Patikrinkite, ar nuo ilgalaikio naudojimo ar nuo per stipraus priveržimo nėra įskilusi atraminė jungė. Pakeiskite atraminę jungę, jei pastebėjote įtrūkimus.

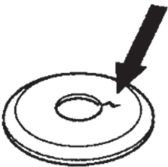

- Patikrinkite, ar tvirtinimo veržlė neprarado veržiamosios jėgos. Veržlė turi išlaikyti nors 1,5 Nm sukimosi momentą. Tvirtinamą veržlę reikia veržti 35–50 Nm jėga.



- Patikrinkite, ar žoliapjovės galvutė ir žoliapjovės apsauginis skydas nėra pažeisti ir neįtrūkę. Pakeiskite žoliapjovės galvutę ar žoliapjovės apsauginį skydą, jei jie yra deformuoti ar įtrūkę.

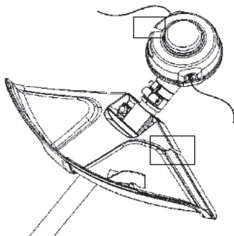

- Niekada nenaudokite įrenginio be apsauginio skydo ar su netvarkinga apsauga.
- Prieš užvedant įrenginį visi dangteliai turi būti teisingai pritvirtinti ir nedeformuoti.

Paleidimas ir sustabdymas

⚠️ ĮSPĖJIMAS. Prieš užvedant įrenginį turi būti sumontuota sankaba, sankabos dangtelis ir velenas, kitaip dalys gali atsipalaiduoti ir sužeisti jus ar aplinkinius. Prieš užveddami įrenginį visada panešėkite jį toliau nuo degalų pylimo vietos. Įrenginį padėkite ant tvirto pagrindo. Stebėkite, kad pjovimo įranga nieko neužkabintų. Stebėkite, kad pašaliniai asmenys nepatektų į darbo zoną, nes gali kilti sunkių sužeidimų pavojus. Saugus atstumas yra 15 m.

■ Šaltas variklis

1. Kuro siurblys: Kelis kartus (mažiausiai 10) paspauskite oro šalinimo iš degalų sistemos membraną, kol kuras užpildys sistemą. Membranos nereikia visiškai pripildyti.

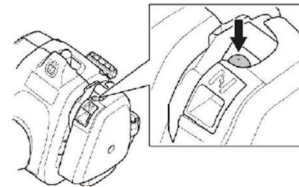

2. Sklendė: Nustatykite oro sklendės rankenėlę į uždarytos oro sklendės padėtį.

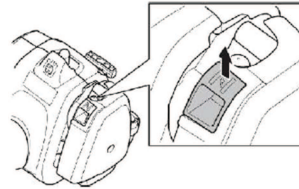

⚠️ ĮSPĖJIMAS. Paleidžiant variklį, kai oro sklendė yra uždaryta, pjovimo įtaisas iškart pradeda sukstis.

3. Kaire ranka spauskite įrenginio korpusą prie žemės (PASTABA! Ne koja.). Suimkite paleidimo rankenėlę, dešine ranka lėtai traukite paleidimo trosą, kol pajusite pasipriešinimą (paleidimo dantukai susikabins), tada patraukite greitai ir stipriai. Niekada nevyniokite starterio lyno sau ant rankos.

PASTABA! Bandydami užvesti variklį nenuspauskite akceleratoriaus rankenėlės.

PASTABA! Staigiai nepaleiskite pilnai ištraukto starterio rankenėlės. Tai gali pakenkti įrenginiui. Kelis kartus patraukite lyną, kol variklis pabandys užsivesti (arba daugiausia 3 kartus).

PALEIDIMAS IR SUSTABDYMAS

4. Varikliui užsivedus arba bandant užsivesti, nuspauskite oro sklendės svirtį į darbo padėtį.
5. Stipriai traukykite starterio lyną, kol variklis užsives.
6. Užvedę variklį 30 sekundžių palaukite, kol variklis įšils, ir tik tada nuspauskite akceleratorių iki galo.



■ Šiltas variklis

1. Kuro siurblys: Kelis kartus (mažiausiai 10) paspauskite oro šalinimo iš degalų sistemos membraną, kol kuras užpildys sistemą. Membranos nereikia visiškai pripildyti.
2. Kelis kartus patraukite lyną, kol variklis pabandys užsivesti (arba daugiausia 3 kartus).

■ Sustabdymas

Paspausdami ir atleisdami išjungimo jungiklį sustabdykite variklį.

ĮSPĖJIMAS! "Stop" rankenėlė automatiškai grįžta į "Start" padėtį. Norint išvengti atsitiktinio užvedimo, atliekant montavimo, patikros ir (arba) priežiūros darbus, būtina visada nuo uždegimo žvakės nuimti žvakės antgalį.



ĮSPĖJIMAS. Paleidžiant variklį, kai oro sklendė yra uždaryta, pjovimo įtaisas iškart pradeda sukintis.

PAGRINDINIAI DARBO

SVARBU!

Šiame skyriuje aprašomos pagrindinės saugos taisyklės dirbant su žoliapjove. Jei tam tikroje situacijoje nežinosite kaip pasielgti, teiraukitės specialisto. Kreipkitės į prižiūrintį prekybos atstovą.

Nedirbkite darbo, kurio nemokate ar jaučiatės nepakankamai kvalifikuotas.

Prieš naudodami įrenginį, Jūs turite suprasti skirtumą tarp miško valymo, žolės valymo bei žolės pjovimo.

Esminės saugumo taisyklės

- Apsidairykite aplink:
 - Ar šalia nėra žmonių, gyvulių ar kt., kas galėtų trukdyti jūsų darbui šiuo įrenginiu.
 - Įsitikinkite, ar įrenginio pjovimo įranga ir nuo pjovimo įrangos lekiančios skiedros nesusžeis kitų žmonių, gyvulių ar kitų.

ĮSPĖJIMAS! Niekada nenaudokite įrenginio, jei nelaimės atveju nebūtų kaip iškviešti pagalbą.

- Nenaudokite pjūklo blogu oru, pavyzdžiui, esant tirštam rūkui, smarkiai lyjant, pučiant stipriam vėjui, per didelius šalčius ir t. t. Darbas per šalčius vargina, be to, dažnai padidina rizikos faktorius, pvz., apledėjusi žemė, nenuspėjama medžio kritimo kryptis ir pan.
- Įsitikinkite, kad galite laisvai stovėti ir judėti. Apžiūrėkite, ar jūsų darbo vietoje nėra kliūčių, pavyzdžiui, išsikišusių medžių šaknų, akmenų, šakų, griovių, jei kartais tekstų greitai pasitraukti. Labai atsargiai dirbkite ant stačių šlaitų.



- Pernešant į kitą darbo vietą, variklis turi būti išjungtas. Jei pernešate toliau ar transportuojate, pritvirtinkite apsauginį dėklą.
- Niekada nenuleiskite įrenginio veikiant varikliui arba besisukant pjovimo įtaisui.

Valymas

- Visada naudokite reikiamą įrangą.
- Įranga visada turi būti gerai sureguliuota.
- Laikykitės saugumo instrukcijų.
- Tinkamai organizuokite darbą.
- Naudodami peilį variklį visada įjunkite dirbti pilnu pajėgumu.
- Visada naudokite gerai išgalastas geležtes.
- Venkite akmenų.
- Padirbus kurį laiką atleiskite akceleratoriaus gaiduką, kad variklis suktųsi laisva eiga.

Ilgalaikis variklio darbas pilnu pajėgumu be apkrovimo gali rimtai pakenkti varikliui.



ĮSPĖJIMAS. Nei naudotojas, nei kas nors kitas neturi teisės bandyti pašalinti nupjautą medžiagą tuo metu, kai variklis ar pjovimo įranga sukasi, kadangi tai gali sąlygoti rimtus sužeidimus. Norėdami pašalinti aplink peilio ašį apsivyniojusią medžiagą, sustabdykite variklį, pjovimo įrangą ir atjunkite uždegimo žvakės laidą, nes gali kilti sužeidimų pavojus. Pabaigus dirbti, kampinė pavara kurį laiką gali būti įkaitusi. Leiskite įrangai atvėsti. Palietę galite nusideginti.



ĮSPĖJIMAS. Saugokitės į orą pakeliamų daiktų. Visada naudokite pripažintus apsauginius akinius. Niekada nesilenkite virš pjovimo įrangos apsaugos. Akmenukai, šiukšlės ir pan. gali pataikyti į akis ir apakinti ar sunkiai jas sužaloti. Neprisileiskite artyn pašalinių asmenų. Vaikai, gyvūnai, žiūrovai ir padėjėjai turėtų būti saugiu 15 m atstumu. Kam nors priartėjus, nedelsdami sustabdykite įrenginį. Niekada nesisukinėkite su įrenginiu prieš tai neįsitikinę, ar už jūsų nieko nėra.



ĮSPĖJIMAS. Kartais tarp apsaugos ir pjovimo įrangos užstringa šakos ar žolė. Prieš valydami visada sustabdykite variklį.

Žolės valymas, naudojant žolės pjovimo peilį

- Žolės pjovimo geležčių ir žolės pjovimo peilių negalima naudoti pjaunant sumedėjusias šaknis.
- Pjaunant visų rūšių aukštą ar stambią žolę naudojama žolės pjovimo geležtė.
- Žolė pjaunama švysčiojant į šonus, kur sukimasis iš dešinės į kairę yra valymo judesys, o iš kairės į dešinę – grįžimo judesys. Dirbkite kaire peilio puse (tarp 8-os ir 12-os valandos).

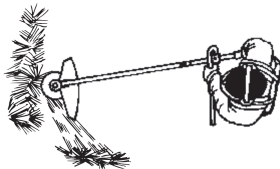

- Jei žolės valymo metu geležtė šiek tiek pakreipiama kairėn pusėn, žolė sugulą į pradalgę ir tai palengvina, pvz., žolės sugrėbimą.

PAGRINDINIAI DARBO

- Stenkitės dirbti ritmingai. Stovėkite stabiliai, pėdas šiek tiek pasukę išorėn. Ženkite į priekį po grįžimo judesio ir vėl atsistokite stabiliai.
- Leiskite atraminiam gaubtui lengvai braukti per žemės paviršų. Jis apsaugo geležtę nuo žemės.
- Sumažinkite pašalinių daiktų strigimo aplink peilį pavojų laikydamiesi šių taisyklių:
 - Visada dirbkite variklį paleidę visu greičiu.
 - Venkite užkabinti nupjautą žolę grįžtamuojų judesiu.
- Norėdami surinkti nupjautą žolę, sustabdykite variklį, atsekite diržą ir padėkite įrenginį ant žemės.

Žolės pjovimas su žoliapjovės galvute

■ Pjovimas

- Kampu pasuktą žoliapjovės galvutę laikykite prie pat žemės. Žolę pjauna pats lyno galas. Leiskite lynui laisvai dirbti savo greičiu. Nespauskite lyno į dar nenujautą zoną.

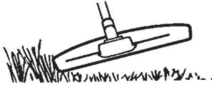

- Lynas lengvai ir gražiai nupjauna žolę ir piktžolės prie sienų, tvoros ir medžių bei gėlynų, tačiau gali pažeisti ploną medelių ir krūmų žievę ar tvoros stulpelius.
- Žalos augmenijai pavojų sumažinsite, jei sutrumpinsite lyną iki 10–12 cm ir sumažinsite variklio greitį.
- Pjaudami žolę nedirbkite visu pajėgumu – taip lėčiau dėvėsis lynas ir žoliapjovės galvutė.

■ Skutimas

- Valymo technika pašalina visus nepageidaujamus augalus. Kampu pasuktą žoliapjovės galvutę laikykite prie pat žemės. Leiskite lyno galui pasiekti žemę aplink medžius, stulpelius, statulas ir pan. SVARBU! Ši technika padidina lyno susidėvėjimo greitį.



- Dirbant aplink akmenis, plytas, betoną, palei metalines tvoras lynas dėvėsi greičiau negu skutant žolę prie medžių ir medinių tvorų.

■ Pjovimas

- Žoliapjovė puikiai pasiekia visas vietas ir nupjauna žolę ten, kur sunku prieiti su įprasta vejapjove. Pjaudami žolę lyną laikykite lygiagrečiai su žemės paviršiumi. Stenkitės nespausiti žoliapjovės galvutės prie žemės, nes galite sugadinti veją ir įrankį.

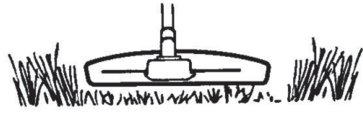

- Pjaudami stenkitės, kad žoliapjovės galvutė kuo rečiau liestų žemę. Priešingu atveju žoliapjovės galvutė gali greitai sugesti ir susidėvėti.
- #### ■ Šlavinėjimas
- Norint greitai ir lengvai nušluoti žolę tam tikroje vietovėje, galima panaudoti besisukančio lyno ventiliatorių. Lyną laikykite lygiagrečiai su ploto paviršiumi, kuris bus šluojamas, ir judinkite įrankį pirmyn ir atgal.

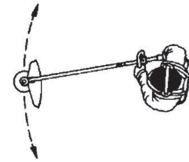

- Pjaunant ir šluojant geriausių rezultatų pasieksite leisdami varikliui dirbti visu pajėgumu.

⚠️ ĮSPĖJIMAS. Nei naudotojas, nei kas nors kitas neturi teisės bandyti pašalinti nupjautą medžiagą tuo metu, kai variklis ar lynas sukasi, kadangi tai gali sukelti rimtus sužeidimus. Norėdami pašalinti aplink varantįjį veleną apsvyniojusią medžiagą, sustabdykite variklį, žoliapjovės galvutę ir atjunkite uždegimo žvakės laidą, nes gali kilti sužeidimų pavojus. Pabaigus dirbti, kampinė pavora kurį laiką gali būti įkaitusi. Leiskite įrangai atvėsti. Palietę galite nusideginti.

⚠️ ĮSPĖJIMAS. Saugokitės į orą pakeliamų daiktų. Visada užsidėkite akių apsaugos priemonės. Niekada nesilenkite virš pjovimo įrangos apsaugos. Akmenukai, šiukšlės ir pan. gali pataikyti į akis ir apakinti ar sunkiai jas sužaloti.

⚠️ Neprisileiskite artyn pašalinių asmenų. Vaikai, gyvūnai, žiūrovai ir padėjėjai turėtų būti saugiu 15 m atstumu. Kam nors priartėjus, nedelsdami sustabdykite įrenginį.

PRIEŽIŪRA

Įrenginio tarnavimo laikas gali sutrumpėti, o nelaimingų atsitikimų pavojus gali padidėti, jei įrenginys nebus tinkamai prižiūrimas, o aptarnavimas ir/arba remonto darbai nebus atliekami profesionaliai. Jei jums reikia papildomos informacijos, kreipkitės į artimiausią įgaliotą prekybos atstovą.

Dalis / techninės priežiūros sauga

Prieš atlikdami techninę priežiūrą, atjunkite uždegimo žvakės laidą, išskyrus atvejus, kai reguliuojate karbiuratorių.

⚠️ ĮSPĖJIMAS. Prieš užvedant įrenginį turi būti sumontuota sankaba, sankabos dangtelis ir velenas, kitaip dalys gali atsipalaiduoti ir sužeisti jus ar aplinkinius.

Karbiuratorius

■ Veikimas

Karbiuratorius reguliuoja variklio greitį padedant akceleratoriui. Karbiuratoriuje sumaišomas oras ir degalai.

Varžtas T reguliuoja laisvosios eigos apsakas. Jeigu varžtą T suksite pagal laikrodžio rodyklę, laisvieji apsisukimai didės, o jei prieš laikrodžio rodyklę – mažės.

■ Pagrindinis nustatymas

Išbandant gamykloje, karbiuratorius yra sureguliuojamas. Tikslų reguliavimą turi atlikti apmokytas asmuo.

⚠️ ĮSPĖJIMAS. Reguluojant karbiuratorių, pjovimo įtaisas gali sukintis. Dėvėkite apsaugines priemones ir laikykitės visų saugos nurodymų. Žiūrėkite, kad pjovimo įtaisas nustotų sukintis varikliui veikiant laisvąja eiga. Išjungę įrenginį, prieš nuleisdami jį žemyn, įsitikinkite, kad pjovimo įtaisas sustojo.

ĮSPĖJIMAS! Jei pjovimo įranga sukasi laisvąja eiga, T varžtas turi būti sukamas prieš laikrodžio rodyklę tol, kol pjovimo įranga sustos.

Rekomenduojami laisvosios eigos sūkių

Žr. skyrių „Techniniai duomenys“.

Rekomenduojamas didž. sūkių skaičius

Žr. skyrių „Techniniai duomenys“.

■ Tikslus laisvosios eigos T sureguliuojimas

Jeigu reikia sureguliuoti greitį laisvąja eiga, tai atliekama varžtu T. Pirmiausia laisvosios eigos varžtą T sukite pagal laikrodžio rodyklę, kol pjovimo įranga pradės sukintis. Tada sukite varžtą prieš laikrodžio rodyklę tol, kol pjovimo įtaisas sustos. Laisvos eigos greitis bus teisingai sureguliuotas tuomet, kai variklis veiks tolygiai

visose padėtyse. Turėtų būti nemažas skirtumas iki tokios apsisukimų skaičiaus padėties, kai pjovimo įranga pradeda sukintis.

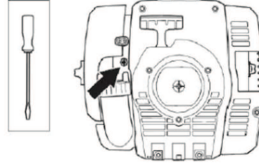

⚠️ ĮSPĖJIMAS. Jei laisvosios eigos sūkių skaičiaus negalima sureguliuoti taip, kad pjovimo įranga sustotų, kreipkitės į prižiūrintį prekybos atstovą. Nenaudokite įrenginio tol, kol jis nėra tinkamai nustatytas ar pataisytas.

Duslintuvas

ĮSPĖJIMAS! Duslintuvas su katalizatoriumi skirtas sumažinti kenksmingų medžiagų kiekį išmetamose dujose.

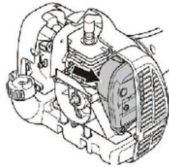

(Starterio korpusas pašalintas, kad būtų aiškiau.)

Duslintuvas sumažina garso lygį ir tolyn nuo naudotojo nukreipia išmetamąsias dujas. Išmetamosios dujos yra karštos, jose gali būti kibirkščių, kurios, patekusios ant sausų ir degių medžiagų, gali sukelti gaisrą.

Duslintuvuose įtaisytas specialus tinklelis kibirkštims sulaikyti. Tinklelį patikrinti ir, jei reikia, išvalyti turėtų prižiūrintis prekybos atstovas. Pazeistas tinklelis turi būti pakeičiamas.

Jei tinklas dažnai užsikemša, gali reikėti, kad blogai veikia katalizatorius. Dėl duslintuvo patikrinimo kreipkitės į prižiūrintį prekybos atstovą. Užsikimšus tinklui perkaista variklis, gali būti pazeistas cilindras ir stūmoklis.

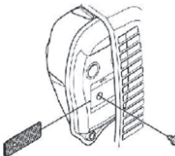

ĮSPĖJIMAS. Niekada nenaudokite įrenginio su netvarkingu ar atsipalaidavusiu duslintuvu. Patikrinkite, ar duslintuvo varžtai priveržti.

PRIEŽIŪRA



ĮSPĖJIMAS. Duslintuvas su katalizatoriumi būna labai karštas dirbant ir baigus darbą. Tai vyksta ir dirbant tuščiaja eiga. Prisilietus galima nudeginti odą. Nepamirškite ir gaisro pavojaus!



ĮSPĖJIMAS. Duslintuvo viduje yra chemikalai, kurie gali turėti kancerogeninių medžiagų. Venkite kontakto su šiais elementais, jei duslintuvas yra pažeistas.



ĮSPĖJIMAS. Išmetamosiose variklio dujose yra anglies monoksido, galinčio sukelti apsinuodijimą. Todėl neužveskite ir neleiskite mašinai dirbti patalpose arba blogai vėdinamose vietose. Variklio išmetamosios dujos yra karštos, jos gali kibirkščiuoti ir sukelti gaisrą. Todėl niekada neužveskite įrenginio uždarose patalpose ar netoliese degių medžiagų!

Degimo žvakė

Uždegimo žvakės būklei įtakos turi:

- Neteisingai sureguliuotas karbiuratorius.
- Netinkamas degalų mišinys (per daug ar ne tos rūšies alyva).
- Nešvarus oro filtras.

Dėl šių priežasčių ant žvakės elektrodų susidaro apnašos, kurios sąlygoja veikimo sutrikimus ir problemas užvedimo metu.

Jei įrenginiui trūksta galios, jį sunku užvesti, ar jis sunkiai veikia laisvąja eiga, prieš atlikdami kitus veiksmus patikrinkite uždegimo žvakę.

Jeigu uždegimo žvakė purvina, valykite ją ir patikrinkite tarpą tarp elektrodų (jis turi būti 0,6 mm). Uždegimo žvakę reikia keisti po apytiksliai mėnesio darbo arba, jei reikia, anksčiau.

0.024 inch (0.6 mm)

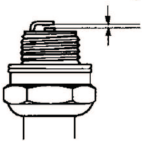

ĮSPĖJIMAS. Visada naudokite rekomenduojamo tipo žvakes. Netinkamo tipo žvakė gali smarkiai sugadinti stūmoklį ir cilindrą.

Oro filtras

Oro filtras turi būti reguliariai valomas nuo dulkių ir purvo, siekiant išvengti:

- karbiuratoriaus gedimų
- užvedimo problemų
- galios sumažėjimo

- bereikalingo variklio dalių dėvėjimosi
- per didelių degalų sąnaudų

Oro filtrą valykite kas 25 valandas arba dažniau, jei darbo vieta yra neįprastai dulkieta.

■ Oro filtro valymas

Atsukite oro filtro dangtelį ir išimkite filtrą. Plaukite šviriame šiltame vandenyje su muilu. Visą nuskalaukite. Prieš įstatant filtrą atgal gerai jį išdžiovinkite.

Ilgiau naudotas oro filtras pilnai nebeišvalo. Todėl jį reikia reguliariai pakeisti nauju. Pažeistas oro filtras turi būti iš karto pakeičiamas.

Kampinė pavara

Kampinė pavara yra pakankamai gerai sutepta gamykloje. Tačiau prieš pradėdami naudoti įrenginį reikėtų patikrinti, ar pavara yra pripildyta tepalo 3/4 jos tūrio. Naudokite specialų tepalą. Paprastai tepalo nereikia keisti, nebent, kai kampinė pavara remontuojama.

Žolės pjovimo įtaisų ir žolės pjovimo peilių galandimas



ĮSPĖJIMAS. Prieš pradėdami bet ką dirbti su pjovimo įranga visada pirmiausia išjunkite variklį. Net atleidus akceleratoriaus gaiduką ji kurį laiką dar sukasi. Prieš pradėdami dirbti prie šios įrangos įsitinkinkite, kad pjovimo įranga visiškai sustojo, ir nuo žvakės nuimkite laidą.

- Norėdami teisingai pagaląsti, žiūrėkite į pjovimo įrangos įpakavimą.
- Pjovimo geležtė ir peilis galandami paprasta plokščia dilde.
- Vienodai galąskite visas briaunas, kad būtų išlaikyta pusiausvyra.



ĮSPĖJIMAS. Visada išmeskite sulenktą, kreivą, įtrūkusią, suskilusią ar kitaip pažeistą geležtę. Niekada nesistenkite ištiesinti ir vėl naudoti geležtės. Naudokite tik originalias nurodyto tipo geležtes.

Priežiūros grafikas

žemiau pateiktas įrenginio priežiūros darbų sąrašas. Daugelis punktų yra aprašyti skyrelyje "Priežiūra". Naudotojas gali atlikti tik tokius priežiūros ir taisymo darbus, kurie aprašyti šioje naudojimo instrukcijoje. Sudėtingesnius darbus turi atlikti licencijuotų techninių priežiūros dirbtuvių darbuotojai.

■ Kas savaitę atliekama techninė priežiūra:

- Išvalykite įrenginį išoriškai.
- Patikrinkite, ar akceleratoriaus gaiduko užraktas ir akceleratoriaus gaidukas veikia saugiai.
- Patikrinkite, ar veikia stop mygtukas.
- Patikrinkite, ar varikliui sukantis laisvąja eiga, nesisuka pjovimo įranga.
- Išvalykite oro filtrą. Pakeiskite jį, jei būtina.
- Patikrinkite, ar apsauginis pjovimo įtaiso skydas nepažeistas ir neįskilęs. Smūgio deformuotą ar įskilusį apsauginį pjovimo įtaiso skydą pakeiskite.
- Patikrinkite, ar nedeformuota ir neįskilusi žoliapjovės galvutė. Jei reikia, pakeiskite žoliapjovės galvutę.
- Patikrinkite, ar pjovimo įtaiso tvirtinimo veržlė yra tinkamai priveržta.
- Patikrinkite, ar veržlės ir varžtai yra priveržti.
- Patikrinkite, ar nėra kuro nutekėjimo iš variklio, bako ar kuro žarnelių.

■ Kas mėnesį atliekama techninė priežiūra:

- Patikrinkite starterį ir jo trosą.

■ Kasmet atliekama techninė priežiūra:

- Nuvalykite uždegimo žvakę iš išorės. Išimkite ją ir patikrinkite tarpą tarp elektrodų. Padarykite, kad tarpelis būtų 0,6 mm, arba pakeiskite žvakę. Žiūrėkite, ar žvakė turi taip vadinamą radijo trukdžių slopinimą.
- Išvalykite karbiuratorių iš išorės ir sritį aplink jį.
- Patikrinkite, ar kampinė pavara yra užpilta 3/4 alyvos. Jei trūksta, papildykite specialiu tepalu.
- Patikrinkite, ar neužterštas kuro filtras, o kuro žarnelė nesutrūkusi ar kitaip pažeista. Pakeiskite ją, jei būtina.
- Patikrinkite visus laidus ir jungtis.
- Patikrinkite, ar nesusidėvėjusi sankaba, sankabos spyruoklės ir sankabos būgnelis. Jei reikia, pakeiskite licencijuotose techninės priežiūros dirbtuvėse.
- Degimo žvakės keitimas žiūrėkite, ar žvakė turi taip vadinamą radijo trukdžių slopinimą.
- Išvalykite arba pakeiskite duslintuvo kibirkščių sulaikymo tinklėlį.

TECHNINIAI DUOMENYS

Variklis

Cilindro darbinis tūris, cm ³	28
Cilindro skersmuo, mm	35
Stūmoklio eiga, mm	28,7
Tuščiosios eigos greitis, aps./min	2 800–3 200
Rekomenduojamas maks. greitis, aps./min	11 000
Darbinio veleno greitis, r/min	8 000
Didžiausia variklio galia pagal ISO 7293, kW	0,8
Duslintuvas su katalizatorium	Taip
Apsisukimų skaičiumi reguliuojama degimo sistema	Taip

Uždegimo sistema

Degimo žvakė	NGK BPMR6A
Tarpas tarp elektrodų, mm	0,6

Kuro / tepimo sistema

Degalų bako talpa, cm ³	343
------------------------------------	-----

Svoris

Svoris be kuro, pjovimo įrankių ir apsaugos, kg	5,21
---	------

Triukšmo emisijos (žr. 1 pastabą)

Garso galios lygis, išmatuotas dB(A)	106
Garso galios lygis, garantuojamas L _{WA} dB(A)	114

Triukšmo lygiai (žr. 2 pastabą)

Tolygus garso slėgio lygis ties naudotojo ausimis, išmatuotas pagal EN/ISO 11806 ir ISO 22868, dB(A)

Su originaliu žolės pjovimo peiliu	94
Su originalia žoliapjovės galvute	95

Vibracijos lygiai (žr. 3 pastabą)

Ekvivalentiški rankenų vibracijos lygiai (a_{h_v,eq}), išmatuoti pagal EN ISO 11806 ir ISO 22867, m/s²

Su originaliu kairiuoju / dešiniuoju žolės pjovimo peiliu	4,21 / 4,23
Su originalia kairiąja / dešiniąja žoliapjovės galvute	5,89 / 4,61

1 pastaba. Triukšmas, sklaidžiamas į aplinką, išmatuotas kaip garso galia (L_{WA}) pagal EB direktyvą 2000/14/EB. Pateiktas įrenginio garso stiprumo lygis buvo išmatuotas naudojant didžiausią garsą sukeltantį originalų pjovimo įtaisą. Skirtumas tarp garantuojamosios ir matuojamosios garso galios yra tas, kad pagal Direktyvą 2000/14/EB garantuojamoji garso galia apima ir matavimo rezultatų sklaidą bei nukrypimus tarp skirtingų to paties modelio įrenginių.

2 pastaba: Pateiktuose duomenyse apie ekvivalentinį įrenginio garso slėgio lygį yra 1 dB (A) tipiška statistinė sklaida (standartinis nuokrypis).

3 pastaba: Pateiktuose atitinkamo vibracijos lygio duomenyse yra 1 m/s² tipiška statistinė sklaida (standartinis nuokrypis).

Modelis 129RJ (M10 kairinis veleno sriegis) – centrinė peilių / pjovimo įtaisų kiaurymė, Ø 25,4 mm

Pripažinti priedai	Tipas	Pjovimo įtaisas / apsauginis skydas, dalies Nr.
Žolės pjovimo peilis / žolės pjovimo įtaisas	Žolė, 255-4, 1 col. (Ø 250, 4 dantukai)	504001303 / 580446606
Žoliapjovės galvutė	T25 (Ø 2,4–2,7 mm lynas)	537338306 / 580446606

ATITIKTIES DEKLARACIJA

Išdavė „Husqvarna AB“, SE-561 82 Huskvarna, Švedija, tel.: +46-36-146500.

„Husqvarna AB“ prisiima visišką atsakomybę už šioje deklaracijoje įvardytą gaminį – žoliapjovę ir (arba) krūmapjovę, platformą (-as) A05328CSHV reprezentuojantis modelis 129RJ, kurio serijos numeriai yra nuo 2014 metų.

Platformos numeris ir modelio numeris yra aiškiai teksto pavidalu nurodyti modelio duomenų plokštelėje. Taip pat joje nurodyti metai ir tolesni serijos numeriai.

Šioje deklaracijoje įvardytas minėtas gaminys atitinka šias Europos Tarybos direktyvas:

- 2006/42/EB direktyva dėl mašinų, 2006 m. gegužės 17 d.
- 2004/108/EB direktyva dėl elektromagnetinio suderinamumo, 2004 m. gruodžio 15 d.
- 2000/14/EB direktyva dėl triukšmo emisijos į aplinką, 2000 m. gegužės 8 d.

Kaip nurodyta V priede, nustatytosios garso vertės pateikiamos naudojimo instrukcijos techninių duomenų lape.

Pritaikyti tokie standartai:

EN ISO 12100:2010, EN ISO 11806-1:2011, ISO 14982:1998, CISPR 12:2007.

Bendrovė „TUV Rheinland N.A.“ atliko neatlygintą tyrimą bendrovės „Husqvarna AB“ vardu ir pateikia AM72140165 – EB komisijos 2006/42/EB direktyvos dėl mašinų atitikties sertifikatą. Šis sertifikatas galioja visoms gamybos vietoms ir kilmės šalims, nurodytoms gaminio etiketėje. Tiekiami žoliapjovė ir (arba) krūmapjovė atitinka tyrime naudotą pavyzdį.

Pasirašyta bendrovės „Husqvarna AB“, Huskvarna, Švedija, 2013-12-27





Ronnie E. Goldman, inžinerijos direktorius. (Ilgaliotasis „Husqvarna AB“ atstovas, atsakingas už techninę dokumentaciją.)

 **OPOZORILO:** Emisije motorja iz tega izdelka vsebujejo kemikalije, za katere je v zvezni državi Kalifornija znano, da povzročajo raka, okvare ploda in druge reproduktivne poškodbe.

Pred začetkom upoštevajte naslednje:

Natančno preberite navodila za uporabo.

 **OPOZORILO:** Brez predhodnega dovoljenja proizvajalca ne smete nikoli spreminjati prvotne izvedbe stroja. Vedno uporabljajte izključno originalne dele. Spremembe brez pooblastila in/ali neoriginalni deli lahko povzročijo resne poškodbe ali smrt uporabnika in drugih.

 **OPOZORILO:** Gozdarski obrezovalnik, motorna kosa in trimer so lahko ob napačni uporabi zelo nevarno orodje, ki povzroči resne poškodbe ali smrt uporabnika ali tretjih oseb. Zelo pomembno je, da preberete in razumete vsebino teh navodil za uporabo.

 **OPOZORILO:** Dolgotrajna izpostavljenost hrupu lahko povzroči trajne okvare sluha. Zato vedno nosite odobreno zaščitno opremo za ušesa.

Nenehno razvijamo in izpopolnjujemo svoje izdelke in si zato pridržujemo pravico do sprememb njihove oblike in videza brez predhodnega opozorila.

RAZLAGA SIMBOLOV

Simboli

! **OPOZORILO:** gozdarski obrezovalniki, motorne kose in trimerji so lahko nevarni. Površna in napačna uporaba lahko povzroči resne telesne poškodbe in celo smrt uporabnika ali navzočih oseb.

Preden začnete z uporabo stroja, natančno preberite navodila za uporabo in se prepričajte, da ste jih razumeli.

Vedno uporabljajte varnostno obutev z jekleno ojačitvijo za prste in s podplati iz materiala, ki ne drsi, dobro prilegajoča se oblačila, trpežne, dolge hlače in dolge rokave, zaščito oči, kot so zaščitna očala proti rosenju in s prezračevanjem ali vizir za obraz, odobreno zaščitno čelado in protihrupno zaščito za zaščito ušes (ušesne čepe ali dušilce).

Osebe z dolgimi lasmi morajo (zaradi lastne varnosti) svoje lase speti.

Uporabnik stroja mora med delom poskrbeti, da v krogu na razdalji vsaj 15 metrov (50 čevljev) ni nobenih ljudi ali živali.

Pazite na leteče in odbite predmete.

Najvišje število vrtljajev izhodne gredi, vrt./min

Naprave z noži za travo lahko močno vrže v stran, ko pride rezilo v stik s pritrdjenim predmetom. Nož lahko odreže roko ali nogo. Ljudje in živali naj bodo vsaj 15 metrov (50 čevljev) stran od stroja.

Puščice, ki kažejo meje za namestitev ročaja.



Raven tlaka hrupa na razdalji 7,5 metrov (25 čevljev) v skladu z avstralskimi predpisi.



Emisije hrupa v okolje v skladu z direktivo Evropske skupnosti. Emisije stroja so navedene v razdelku Tehnični podatki in na nalepki.



Izdelek je v skladu z veljavnimi direktivami ES.



Ta izdelek je v skladu z veljavnimi direktivami EAC.



Ta izdelek je v skladu z avstralskimi predpisi o elektromagnetni združljivosti (EMC).



Uporabljajte neosvinčeni bencin in olje za dvotaktni motorje, zmešana v razmerju 2 % (50:1).



Ostali simboli in oznake na stroju se nanašajo na specifične zahteve za certifikacijo, ki veljajo na nekaterih tržiščih.

KAJ JE KAJ?

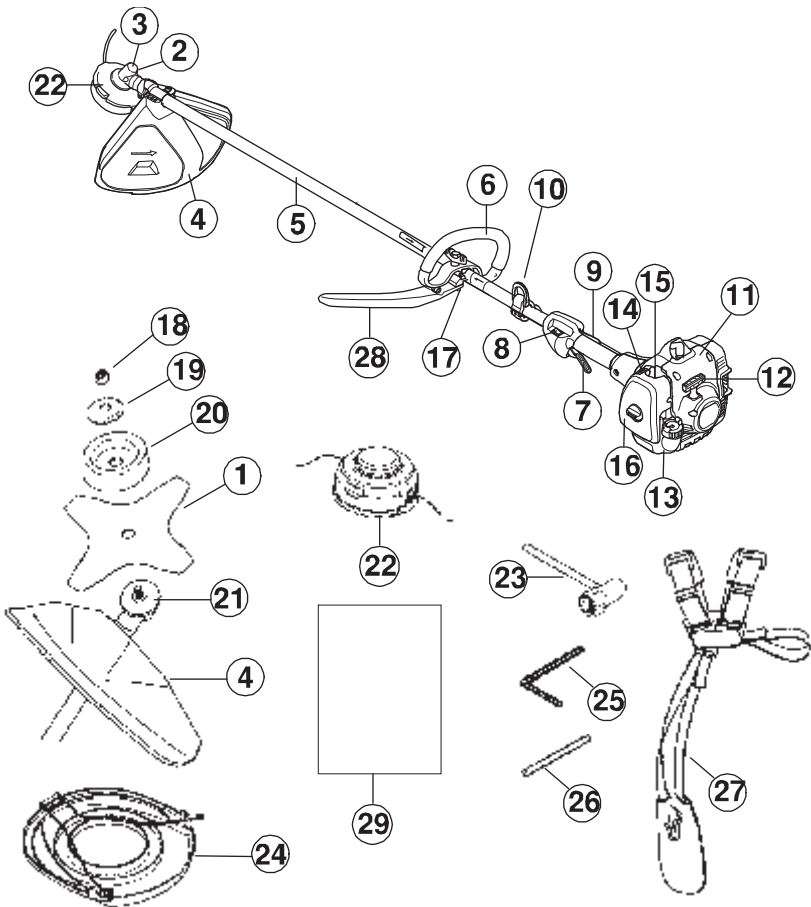

Kaj je kaj?

1. Rezilo
2. Pokrovček polnilne odprtine za mast
3. Kotni prenos
4. Varovalo priključka za košnjo
5. Nosilna os
6. Ročaj
7. Krmiljenje plina
8. Stikalo za zaustavitev
9. Zapora gumba za plin
10. Sponka oprtnika
11. Pokrov valja
12. Ročica zaganjalnika
13. Rezervoar za gorivo
14. Ročica čoka
15. Črpalka goriva
16. Pokrov zračnega filtra
17. Prilagoditev ročaja
18. Varovalna matica
19. Oporna prirobnica
20. Podporna skleda

21. Pogonski disk
22. Kosilna glava
23. Inbus ključ
24. Transportna zaščita
25. Šesterorobi ključ
26. Blokirni zatič
27. Oprtnik
28. Sklop v obliki črke J
29. Navodila za uporabo

SPLOŠNA NAVODILA ZA VARNOST

Pomembno

- Gozdarski obrezovalnik, motorna kosa in trimer so lahko ob napačni uporabi zelo nevarno orodje, ki povzroči resne poškodbe ali smrt uporabnika ali tretjih oseb. Zelo pomembno je, da preberete in razumete vsebino teh navodil za uporabo.
- Stroj je zasnovan le za obrezovanje in odstranjevanje trave in/ali čiščenje gozdov.
- Edini priključki, ki jih lahko uporabljate s to enoto motorja, so rezalni priključki, ki jih priporočamo v poglavju s tehničnimi podatki.
- Stroja ne uporabljajte, če ste utrujeni, če ste pod vplivom alkohola ali če jemljete zdravila, ki vplivajo na vid, presojo ali koordinacijo.
- Stroja nikoli ne uporabljajte v izrednih vremenskih pogojih, kot so izredno mrzli, izredno vroči in/ali vlažni pogoji.
- Nosite osebno zaščitno opremo. Glejte navodila v poglavju za naslovom Osebna zaščitna oprema.
- Nikoli ne uporabljajte stroja, katerega prvotne specifikacije so bile na kakršen koli način spremenjene.
- Ne uporabljajte pokvarjenega stroja. Sledite navodilom za pregled, vzdrževanje in servis v skladu z napotki v teh navodilih. Nekatere vrste vzdrževalnih del in popravil lahko opravi samo za to usposobljeno strokovno osebo. Glejte navodila v poglavju Vzdrževanje.
- Pred zagonom morate namestiti vse pokrove in ščitnike. Prepričajte se, da pokrov svečke in kabel nista poškodovana. V nasprotnem primeru lahko doživite električni udar.
- Uporabnik stroja mora poskrbeti, da v premeru 15 metrov (50 čevljev) od delovnega mesta ni ljudi ali živali. Če sočasno v območju dela več uporabnikov, mora biti varnostna razdalja med njimi vsaj 15 metrov (50 čevljev).

! **OPOZORILO:** Stroj med delovanjem proizvaja elektromagnetno polje. Pod določenimi pogoji lahko to polje moti delovanje aktivnih in pasivnih medicinskih vsadkov. Da bi zmanjšali nevarnost resne ali smrtne poškodbe, priporočamo, da se osebe z medicinskimi implantati pred uporabo stroja posvetujejo s svojim zdravnikom in proizvajalcem implantata.

! **OPOZORILO:** Če uporabljate nepravilni rezalni priključek ali nepravilno nameščeni ščitnik, se lahko nevarnost nesreč poveča.

! **OPOZORILO:** Nikoli ne dovolite otrokom, da uporabljajo napravo ali da so v njeni bližini. Ker je naprava opremljena z vzmetnim stikalom za izklop, jo lahko že z majhno hitrostjo in silo vključite, kar pomeni, da lahko tudi majhni otroci v določenih okoliščinah zaženejo napravo. To lahko pomeni tveganje resne osebne poškodbe. Zato odstranite pokrov svečke, ko naprave ne morete natančno nadzorovati.

Osebna zaščitna oprema

! **OPOZORILO:** Pri vsaki uporabi orodja obvezno uporabljajte ustrezno osebno zaščitno opremo. Osebna zaščitna oprema ne izključuje nevarnosti poškodb, vendar v primeru nesreče omili posledice. Pri izbiri zaščitne opreme se posvetujte z vašim trgovcem.

! **OPOZORILO:** Bodite vedno pozorni na svarilne znake in klice, kadar uporabljate zaščito za sluh. Zaščito za sluh odstranite takoj, ko se motor zaustavi.

■ Čelada

Če je krtača, ki jo čistite, višja od 2 metrov (6 čevljev), morate nositi čelado.



■ Zaščita za sluh

Nosite zaščito za sluh, ki ustrezno zmanjšuje hrup.



■ Zaščita oči

Uporabljajte vedno odobrena zaščitna očala. Tudi če uporabljate vizir, morate vedno uporabljati tudi atestirana zaščitna očala. Atestirana zaščitna očala morajo biti v Evropi skladna s standardom EN 166, v ZDA s standardom ANSI Z87 in v Kanadi s standardom CSA Z94.



■ Rokavice

Rokavice morate nositi, kadar je to potrebno, na primer pri nameščanju rezalnih priključkov.

SPLOŠNA NAVODILA ZA VARNOST



■ Škornji

Nosite škornje, ki ne drsijo in so stabilni.



■ Oblačila

Nosite oblačila iz trpežnih materialov in se izogibajte ohlapnim oblačilom, ki se lahko zataknejo za grmovje ali veje. Vedno delajte v trpežnih dolgih hlačah. Ne nosite nakita, kratkih hlač in sandalov in ne hodite bos. Poskrbite, da vam lasje ne padajo preko ramen.

■ Komplet prve pomoči

Uporabniki gozdarskih obrezovalnikov, motornih kos in trimerjev morajo s seboj imeti komplet prve pomoči.



Varnostna oprema stroja

Ta razdelek opisuje varnostno opremo stroja, njen namen ter kako je stroj treba pregledovati in vzdrževati, da bo deloval pravilno. Za določanje položaja te opreme na vašem stroju si oglejte razdelek "Kaj je kaj".

Če orodje ni pravilno vzdrževano in servisirano in/ali popravila niso strokovno izvedena, se lahko skrajša življenjska doba stroja ter se poveča nevarnost poškodb. Dodatne informacije lahko dobite v najbližji servisni delavnici.

POMEMBNO! Vsa servisna dela in popravila na stroju zahtevajo posebno usposabljanje. To še posebej velja za varnostno opremo stroja. Če pri spodaj opisanem pregledu ugotovite, da kateri koli del stroja ne deluje tako, kot je opisano spodaj, se nemudoma obrnite na pooblaščen servisno delavnico. Pri nakupu vseh naših izdelkov vam jamčimo dostop do strokovnih popravil in servisa. Če stroja niste kupili v kateri od naših pooblaščenih servisnih prodajaln, vprašajte prodajalca, kje je najbližja pooblaščen servisna delavnica.

⚠ OPOZORILO: Nikoli ne uporabljajte stroja z okvarjeno varnostno opremo.

Upoštevajte navodila za nadzor, vzdrževanje in servis, opisana v tem razdelku. Če stroj ob pregledu ne izpolnjuje vseh opisanih pogojev, ga

nemudoma prepustite pooblaščenim servisnim delavnicam v popravilo.

■ Zapora gumba za plin

Zapora plina je zasnovana tako, da preprečuje neželjeno uporabo ročice plina. Ko pritisnete zaporo (A) (tj. ko primete ročaj), se sprostijo ročica plina (B). Ko sprostite ročaj, se ročica in zapora plina pomakneta nazaj v svoja prvotna položaja. Njuno gibanje uravnava med seboj neodvisni povratni vzmeti. Ta sistem zagotavlja, da se uravnavanje plina samodejno prestavi v prosti tek.

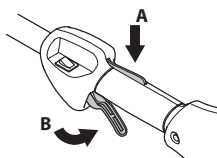

Prepričajte se, da je ročica plina zaklenjena v položaj prostega teka, ko je zapora plina sproščena.

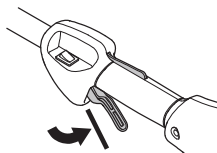

Pritisnite zaporo plina in se prepričajte, da se vrne v prvotni položaj, ko jo sprostite.

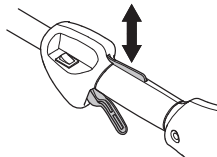

Preverite, ali se ročica plina in zapora plina premikata neovirano in ali njuni povratni vzmeti delujeta pravilno.

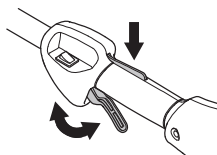

Glejte navodila v poglavju "Zagon". Vžgite stroj in mu dodajte polni plin. Izpustite ročico plina in se prepričajte, da se rezalni priključek ustavi in obmiruje. Če se rezalni priključek vrti, ko je ročica plina v položaju prostega teka, je treba preveriti nastavitve uplinjača v prostem teku. Glejte navodila v poglavju "Vzdrževanje".

■ Stikalo za zaustavitev

Prepričajte se, da se motor zaustavi, ko pritisnete in sprostite stikalo za zaustavitev.

SPLOŠNA NAVODILA ZA VARNOST

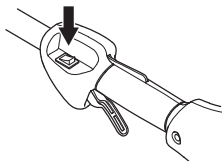

■ Ščitnik rezalnega priključka

Ta ščitnik preprečuje metanje nepritrjenih predmetov proti uporabniku. Istočasno ščitnik preprečuje, da bi se uporabnik nenamerno dotaknil rezil.

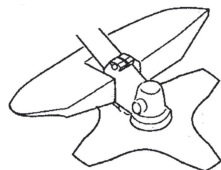

Prepričajte se, da ščitnik ni poškodovan in da nima razpok. Ščitnik zamenjajte, če je bil izpostavljen udarcem ali če ima razpoke.

Vedno uporabljajte ščitnik, priporočen za rezalni priključek, ki ga uporabljate. Glejte razdelek "Tehnični podatki".

! OPOZORILO: V nobenem primeru ne smete uporabljati rezalnih priključkov, če niste prej montirali odobrenega ščitnika. Glejte razdelek "Tehnični podatki". Če uporabite pokvarjen ali napačen ščitnik, lahko povzročite resne telesne poškodbe.

Zaradi nepravilno navite rezalne nitke ali nepravilnega rezalnega priključka se povečajo tresljaji.

! OPOZORILO: Pri ljudeh, ki imajo težave s krvnim obtokom, lahko pretirana izpostavljenost tresljajem povzroči poškodbe ožilja ali živčevja. Če opazite zmanjšano pretirane izpostavljenosti tresljajem, se posvetujte z zdravnikom. Ti simptomi zajemajo otrplost, izgubo občutenja, ščemenje, zbadanje, bolečino, zmanjšano moč in spremembe barve ali stanja kože. Običajno se pojavijo v prstih, na rokah ali na zapestjih. Nevarnost sprememb je večja ob delu pri nizkih temperaturah.

■ Mehanizem za hitro sprostitev oprtnika

Na sprednjem delu je za nujne primere nameščen lahko dostopen mehanizem za hitro sprostitev oprtnika, s katerim se lahko osvobodite stroja in oprtnika.

Glejte navodila v poglavju "Prilagajanje oprtnika".

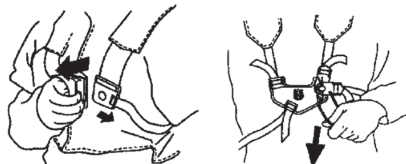

Preverite, ali so jermeni oprtnika pravilno namešteni. Ko prilagodite oprtnik in stroj, preverite, ali mehanizem za hitro sprostitev oprtnika deluje pravilno.

■ Dušilec

Dušilec je zasnovan tako, da zmanjšuje hrup in izpušne pline usmerja stran od uporabnika.

POZOR! Dušilec ima katalizator, zasnovan tako, da odstranjuje škodljive izpušne pline.

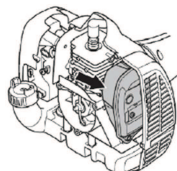

V deželah z vročim in suhim podnebjem obstaja velika nevarnost požarov. Nekateri dušilci na naših strojih so zato opremljeni z mrežico za lovljenje isker. Preverite, če je vaš stroj opremljen s takšno mrežico.

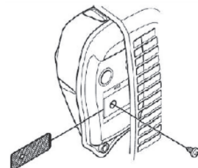

Pri dušilcih je zelo pomembno, da upoštevate navodila glede preverjanja, vzdrževanja in servisiranja stroja. Nikoli ne uporabljajte stroja z okvarjenim dušilcem.

Redno preverjajte, ali je dušilec čvrsto pritrjen na stroj.

! OPOZORILO: Dušilec, opremljen s katalizatorjem, je med uporabo in po njej zelo vroč. To velja tudi, kadar je motor v prostem teku. Ob stiku se lahko opečete. Upoštevajte tudi nevarnost požara.

! OPOZORILO: Notranjost dušilca vsebuje snovi, ki so lahko rakotvorne. Če je dušilec poškodovan, se izogibajte stiku z njegovimi deli.

SPLOŠNA NAVODILA ZA VARNOST

! **OPOZORILO:** Izpušni plini motorja vsebujejo ogljikov monoksid, ki lahko povzroči zastrupitev. Stroja ne zaganjajte in ne delajte z njim v notranjih ali slabo prezračenih prostorih.

! **OPOZORILO:** Izpušni plini iz motorja so vroči in lahko vsebujejo iskre, ki lahko povzročijo požar. Stroja nikoli ne zaganjajte v notranjih prostorih ali blizu vnetljivega materiala.

■ Pritrdilna matica

S pritrdilno matico so pritrjene nekatere vrste rezalnih priključkov.

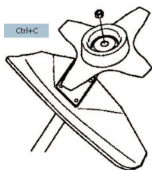

Pri nameščanju matico privijte v smeri, nasprotni vrtenju rezalnega priključka. Pri odstranjevanju rezalnih priključkov zrahljate matico v smeri vrtenja. (Matica ima levi navoj.) Matico privijte z inbus ključem.

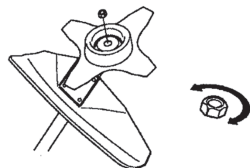

Najlonska plast znotraj pritrdilne matice ne sme biti tako obrabljena, da je ne bi mogli zavrteti ročno. Plast mora zdržati vsaj 1,5 Nm (1,1 ft lb) navora. Matico je treba zamenjati, ko je bila nameščena približno desetkrat.

Rezalna oprema

Ta razdelek opisuje, kako izbrati in vzdrževati rezalno opremo, da:

- zmanjšate tveganje za nevaren izmet materiala,
- omogočite najboljše rezanje,
- podaljšate življenjsko dobo rezalne opreme.

POMEMBNO:

- Uporabljajte samo rezalne priključke s ščitniki, ki jih priporočamo. Glejte razdelek "Tehnični podatki".
- Za preverjanje pravilnega načina navijanja rezalne nitke in pravilnega premera rezalne nitke si oglejte navodila za rezalni priključek.
- Zobe rezila pravilno nabrusite. Upoštevajte naša priporočila. Oglejte si tudi navodila na embalaži rezila.

- Poskrbite, da bo nastavitev rezila vedno pravilna. Upoštevajte navodila in uporabljajte pravilno šablono za brušenje.

! **OPOZORILO:** Pred začetkom kakršnih koli del na rezalnem priključki zaustavite motor. Prepričajte se, da se je rezalni priključek popolnoma zaustavil. Odklopite kabel z žvigelne svečke.

! **OPOZORILO:** Z nepravilnim rezalnim priključkom ali nepravilno brušenim rezilom se poveča nevarnost povratnega udarca.

■ Rezalna oprema

Noži in rezalniki za travo so namenjeni za košenje neurejene trave.



Za obrezovanje trave je namenjena kosilna glava.

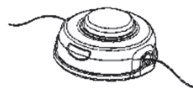

■ Splošna pravila

Uporabljajte samo rezalne priključke s ščitniki, ki jih priporočamo. Glejte razdelek "Tehnični podatki".

Zobe rezila pravilno nabrusite. Upoštevajte navodila in uporabljajte pravilno šablono za brušenje. Zaradi nepravilno nabrušenega ali poškodovanega rezila se poveča nevarnost nesreč.

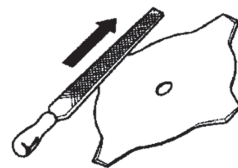

Preverite, ali je rezalni priključek poškodovan oziroma razpokan. Poškodovan rezalni priključek je vedno treba zamenjati.

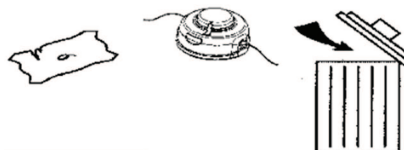

SPLOŠNA NAVODILA ZA VARNOST

■ Brušenje rezalnikov in nožev za travo

- Za pravilna navodila o brušenju glejte embalažo rezalnega priključka. Brusite rezila in rezalnike s plosko šablono z enim rezom.
- Za ohranjanje ravnovesja rezila vse robove pobrusite enako.



⚠ OPOZORILO: Rezilo, ki je ukrivljeno, zvito, razpokano, zlomljeno ali na kakršen koli drug način poškodovano, vedno zavrzite. Zvitega rezila nikoli ne skušajte zravnavati, da bi ga lahko ponovno uporabili. Uporabljajte le originalna rezila navedene vrste.

■ Kosilna glava

POMEMBNO: Vedno poskrbite, da bo rezalna nitka prilegajoče in enakomerno navita okrog bobna, sicer lahko stroj začne proizvajati tresljaje, ki so lahko škodljivi.

- Uporabljajte samo priporočene rezalne priključke. Glejte razdelek "Tehnični podatki".
- Manjši stroji potrebujejo manjše kosilne glave in obratno. Tako je zato, ker mora motor pri čiščenju s kosilno glavo izvreči rezalno nitko iz glave trimerja radialno in premagati upor trave, ki jo odstranjujete.
- Pomembna je tudi dolžina rezalne nitke. Daljša rezalna nitka zahteva večjo moč motorja kot krajša nitka z enakim premerom.
- Prepričajte se, da je rezalnik na ščitniku trimerja brezhiben. Uporablja se za rezanje rezalne nitke na pravilno dolžino.
- Če želite podaljšati življenjsko dobo rezalne nitke, jo lahko za par dni namočite v vodo. Nitka bo trdnjša in njena življenjska doba daljša.

SESTAVLJANJE

OPOMBA: Poskrbite, da je naprava pravilno sestavljena, kot je to prikazano v tem priročniku.

Montaža pentljastega ročaja

1. Pentljasti ročaj pritrdite na gred. Upoštevajte, da morate ročaj namestiti med puščici na gredi.

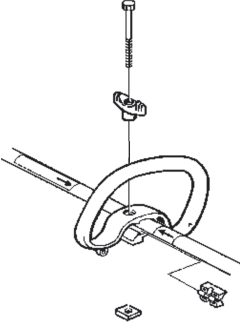

2. V rezo obročnega ročaja potisnite distančnik. Montirajte matico, navojno ročico in vijak. Ne privijte premočno.
3. Koso prilagodite tako na udoben delovni položaj. Trdno zategnite vijak/navojno ročico.

Namestitev ročaja

! OPOZORILO: Za preprečitev hude telesne poškodbe uporabljajte samo rezila za travo oz. glave z nitko s plastičnimi rezili, ko je nameščen J-ročaj. S tem orodjem nikoli ne uporabljajte žaginih listov z zobmi.

! OPOZORILO: Upoštevajte, da morate ročaj namestiti med puščici na gredi.

1. Namestite varovalni del ročaja, kot je prikazano, da med upravljavca in vrteče se rezilo namestite prepreko in tako preprečite hude poškodbe.

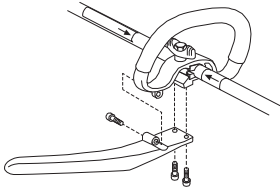

2. Ročaj nastavite v udoben delovni položaj. Močno pritrdite.

Nameščanje oprtnika

! OPOZORILO: Med uporabo mora biti motorna kosa vedno vpeta v oprtnik. V nasprotnem primeru motorne kose ne boste mogli varno nadzirati. Posledično lahko poškodujete sebe ali druge osebe. Nikoli ne uporabljajte kose, ki ima okvarjen mehanizem za hitro sprostitvev.

Pred uporabo enote morate pravilno prilagoditi oprtnik in ročaj, pri čemer mora biti motor popolnoma zaustavljen.

■ Nameščanje sponke oprtnika

3. Zgornjo sponko oprtnika namestite nad gred, spodnjo sponko oprtnika pa pod gred. Poravnajte odprtini za vijaka zgornje in spodnje sponke. Sponko morate namestiti nad puščico na gredi (glejte sliko).

OPOMBA: Pred privijanjem vijakov namestite potezno žico plina v utor spodnje sponke oprtnika.

4. V izvrtini vstavite vijaka.
5. Sponko oprtnika pričvrstite tako, da privijete vijaka z izvijačem za inbus vijake.

■ Nameščanje oprtnika

Na sprednji strani oprtnika je mehanizem za hitro sprostitvev, ki je zlahka dostopen. Ta gumb uporabite v nevarni situaciji, ko se morate hitro odpeti od motorja in oprtnika.

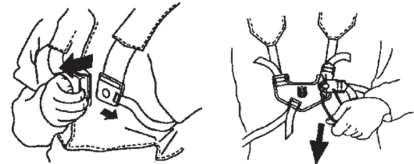

■ Porazdelitev bremena na ramenih

Z dobro prilagojenim oprtnikom in strojem je delo precej lažje.

Namestite oprtnik. Oprtnik prilagodite najboljšemu položaju za delo. Stranska pasova napnite tako, da se teža enakomerno porazdeli na obe rameni.



OPOMBA: Za pravilno uravnoteženje enote boste morali sponko oprtnika na gredi morda premestiti.

SESTAVLJANJE



■ Pravilna višina

Prilagodite oprtnik tako, da bo rezalni priključek vzporeden s tlemi.



■ Pravilno ravnesje

Rezalni priključek naj rahlo sloni na tleh. Če uporabljate nož za travo, mora biti uravnotežen približno 10 centimetrov (4 palce) nad tlemi, da ne pride v stik s kamni in podobnim. Za pravilno uravnoteženje enote prilagodite položaj sponke oprtnika.

Nameščanje rezil in kosilnih glav

- Ko nameščate rezalni priključek, je izjemno pomembno, da se dvignjeni del na pogonskem disku/oporni prirobnici pravilno zaskoči v središčno odprtino rezalnega priključka. Napačno vstavljen rezalni priključek lahko povzroči resno in/ali celo smrtno nevarno poškodbo.



! **OPOZORILO:** V nobenem primeru ne smete uporabljati rezalnih priključkov, če niste prej montirali odobrenega ščitnika. Glejte razdelek "Tehnični podatki". Če uporabite pokvarjen ali napačen ščitnik, lahko povzročite resne osebne poškodbe.

POMEMBNO: Če boste uporabljali nož za travo, morate stroj opremiti s pravilnimi ročajem, ščitnikom rezila in oprtnikom.

Nameščanje ščitnika rezila, noža za travo in rezila za travo

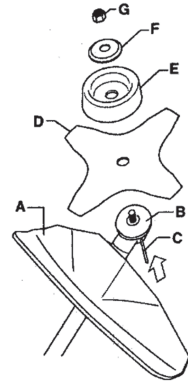

- Vpnite ščitnik rezila/kombinirani ščitnik (A) na mesto pritrditve na gredi in ga privijte z vijakom.

POZOR! Uporabite priporočeni ščitnik rezila. Glejte razdelek Tehnični podatki.

- Namestite pogonski disk (B) na pogonsko gred.
- Obračajte gred noža, dokler se ena od odprtin v pogonskem disku ne poravna z ustrezno odprtino v ohišju menjalnika.
- Vstavite blokirni zatič (C) v odprtino, da zaklenete gred.
- Rezilo (D), podporno skledo (E) in oporno prirobnico (F) postavite na pogonsko gred.
- Namestite matico (G). Matico morate priviti z momentom 35–50 Nm (3,5–5 kpm). Uporabite inbus ključ v kompletu orodja. Gred ključa držite čim bližje ščitniku rezila. Da privijete matico, obrnite ključ v smeri, ki je nasprotna smeri vrtenja (opomba: levi navoj).

Namestitev ščitnika trimmerja in glave trimerja

- Namestite pravilni ščitnik trimmerja (A) za uporabo skupaj s kosilno glavo. Ščitnik trimmerja/kombinirani ščitnik nataknite na mesto pritrditve na držalu in ga privijte z vijakom (L).

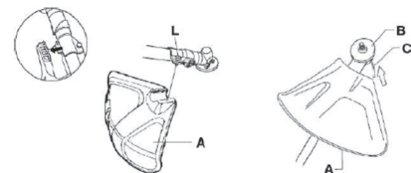

- Namestite pogonski disk (B) na pogonsko gred.
- Obračajte gred, dokler se ena od odprtin v pogonskem disku ne poravna z ustrezno odprtino v ohišju menjalnika.

SESTAVLJANJE

4. Vstavite blokirni zatič (C) v odprtino, da zaklenete gred.
5. Privijte kosilno glavo (H) v smeri, ki je nasprotna smeri vrtenja.

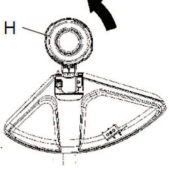

6. Za odstranitev sledite navodilom v obratnem vrstnem redu.

Varna uporaba goriva

Stroja nikoli ne zaganjajte:

- Če je na njem polito gorivo. Obrišite žago in počakajte, da ostanki goriva izhlapijo.
- Če ste gorivo polili nase ali na svojo obleko, se preoblecite. Umijte tiste telesne dele, ki so bili v stiku z gorivom. Uporabljajte milo in vodo.
- Če stroj pušča gorivo. Redno preverjajte tesnost pokrova posode za gorivo in dovode goriva.

■ Prevoz in skladiščenje

- Stroj in gorivo skladiščite in prevažajte tako, da preprečite stik morebitnega puščanja ali hlapov z iskrami ali neposrednimi plameni, ki bi prihajali iz električnih naprav, električnih motorjev, električnih relejev/stikal ali grelnikov tople vode.
- Pri skladiščenju in prevozu goriva vedno uporabljajte ustrezne, temu namenjene posode.
- Pri skladiščenju stroja za daljše obdobje mora biti posoda za gorivo izpraznjena. Na lokalni bencinski črpalki se pozanimajte, kje odvreči odvečno gorivo.
- Pred dolgotrajnim skladiščenjem poskrbite, da bo stroj čist in da bo na njem opravljen popoln servis.
- Pri prevozu ali skladiščenju stroja mora biti na rezalni priključek vedno nameščena transportna zaščita.
- Da preprečite nenameren zagon stroja, mora biti med dolgotrajnim skladiščenjem, če stroj ni skrbno nadzorovan, in pri izvajanju vseh servisnih opravil, pokrov svečke vedno odstranjen.
- Med prevozom naj bo naprava pritrjena.

⚠ OPOZORILO: Bodite previdni, kadar rokujete z gorivom. Bodite pozorni na nevarnost požara, eksplozije in poškodb pri vdihavanju.

Pogonsko gorivo

POZOR: Stroj je opremljen z dvotaktnim motorjem. Vedno ga je treba zaganjati z mešanico bencina in olja za dvotaktne motorje. Pomembno je, da vedno natančno izmerite količino olja, saj le tako dobite pravilno mešanico. Pri mešanju majhnih količin goriva lahko že majhna netočnost bistveno vpliva na kvaliteto mešanice.

⚠ OPOZORILO: Gorivo in hlapi goriva so izredno lahko gorljivi in lahko povzročijo resne poškodbe, če jih vdihamo ali če pridejo v stik s kožo. Pri rokovanju z gorivom bodite zato vedno zelo previdni in skrbite za dobro prepračevanje.

■ Bencin

POZOR: Vedno uporabljajte kakovostno mešanico bencina/olja za dvotaktne motorje (vsaj 90-oktansko). Če je na voljo, vedno uporabljajte bencin z nizkimi vrednostmi izpustov, ki se imenuje tudi alkilatni bencin.

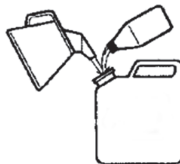

- Najnižje priporočljivo oktansko število je 90. Če stroj deluje pri oktanskem številu, nižjem od 90, lahko motor začne ropotati. S tem se poveča temperatura motorja, ki lahko povzroči resne poškodbe motorja.
- Če stroj neprekinjeno deluje pri višjih obratih, je priporočljiva višja oktanska vrednost.

■ Olje za dvotaktne motorje

- Za najboljše delovanje in vzdržljivost stroja je najboljše olje Husqvarna XP, saj je posebej zasnovano za naše zračno hlajene dvotaktne motorje. Pri mešanju goriv vedno uporabite visokokakovostno popolnoma sintetično olje za dvotaktne motorje.
- Nikoli ne uporabljajte olja za dvotaktne motorje, namenjenega za vodno hlajene stroje, ki se včasih imenuje tudi olje za izvenkrmne motorje ali olje za uporabo v pomorstvu (in ki zadošča standardu TCW).
- Nikoli ne uporabljajte olja za širitaktne motorje.

Mešanje

- Razmerje mešanice je 50 : 1.
- Bencin in olje vedno mešajte v posodi, namenjeni za gorivo.
- Vedno začnite tako, da vlijete polovico bencina, ki ga boste uporabili. Nato dodajte celotno količino olja. Dobro premešajte (s tresenjem). Dodajte še preostalo količino bencina.
- Preden napolnite rezervoar za gorivo na stroju, mešanico goriv dobro premešajte (pretresite).

Bencin, liter (gal)	Olje za dvotaktne motorje, ml (oz)
4 (1)	77 (2,6)
8 (2)	154 (5,2)

RAVNANJE Z GORIVOM



- Nikoli hkrati ne zmešajte količine goriva, ki presega enomesečno zalogo.
- Če stroja nekaj časa ne boste uporabljali, morate rezervoar za gorivo izprazniti in očistiti.

! **OPOZORILO:** Dušilec katalizatorja je med uporabo in po njej zelo vroč. To velja tudi med prostim tekom. Zavedajte se nevarnosti požara, še posebno, če delate v bližini lahko vnetljivih materialov in/ali hlapov.

Dolivanje goriva

! **OPOZORILO:** Z upoštevanjem naslednjih previdnostnih ukrepov boste zmanjšali tveganje za požar:

- V bližini goriva ne kadite in ne postavljajte vročih predmetov.
 - Pred ponovnih polnjenjem z gorivom motor vedno ugasnite.
 - Pred ponovnim polnjenjem z gorivom motor vedno zaustavite in pustite, da se ohladi.
 - Pri ponovnem polnjenju z gorivom pokrov za gorivo odpirajte počasi, tako da bo morebitni odvečni tlak nežno sproščen.
 - Po ponovnem polnjenju z gorivom previdno privijte pokrov za gorivo.
 - Pred zagonom vedno premaknite stroj stran od območja ponovnega polnjenja z gorivom.
- Očistite področje okrog pokrova za gorivo. Umazanija v posodi za gorivo povzroča motnje v delovanju.
 - Pred polnjenjem rezervoarja z gorivom pretresite posodo in tako poskrbite, da bo gorivo dobro zmešano.

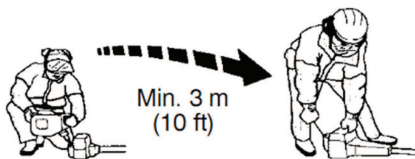

ZAGON IN ZAUSTAVITEV

Pregled pred vžigom

- Preverite nož in se prepričajte, da na dnu zob ali ob središčni odprtini ni razpok. Najpogostejši vzrok za nastanek razpok je pojav ostrih robov na korenih zob, ki so posledica piljenja ali uporaba slabo brušenega rezila. Če odkrijete razpoke, rezilo zavrzite.



- Prepričajte se, da oporna prirobnica ni razpokana zaradi izrabljenosti materiala ali zaradi prevelike napetosti. Oporno prirobnico z razpokami zavrzite.

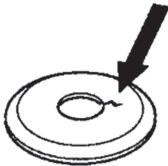

- Prepričajte se, da pritrdilna matica ni izgubila sposobnosti zadrževanja. Zaporna sila zapore matice mora znašati vsaj 1,5 Nm (1,1 ft lb). Moment zategnitve pritrdilne matice mora znašati vsaj 35–50 Nm (26–36 ft lb).



- Preverite, ali sta kosilna glava in ščitnik trimerja nepoškodovana in brez razpok. Menjajte kosilno glavo in ščitnik trimerja, če sta bila izpostavljena udarcem ali če imata razpoke.

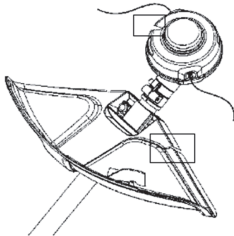

- Stroja nikoli ne uporabljajte brez ščitnika ali z okvarjenim ščitnikom.
- Pred zagonom stroja morajo biti vsi pokrovi pravilno nameščeni in nepoškodovani.

Zagon in ustavitvev

⚠ OPOZORILO: Pred zagonom stroja morajo biti nameščeni celotna sklopka, pokrov sklopke in gred, sicer bi se deli lahko zrahljali in povzročili telesne poškodbe. Pred zagonom stroj vedno premaknite stran od območja ponovnega polnjenja. Stroj postavite na trdno podlago. Poskrbite, da rezalni priključek ni v stiku s kakšnim drugim predmetom. Poskrbite, da v delovnem območju ne bo nepooblaščenih oseb, sicer obstaja nevarnost resnih telesnih poškodb. Varnostna razdalja je 15 metrov (50 čevljev).

■ Hladen motor

1. Črpalka za gorivo: Večkrat (približno 10-krat) pritisnite na membrano črpalke goriva, tako da se membrana začne polniti z gorivom. Ni treba, da je membrana do konca napolnjena.

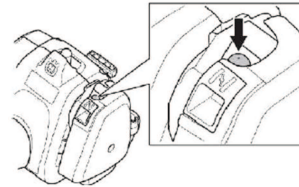

2. Čok: Ročico čoka premaknite v položaj za čok.

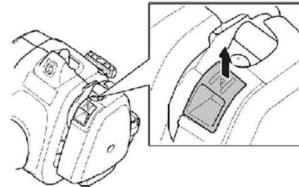

⚠ OPOZORILO: Če vklopite motor, ko je pomoč čoka v položaju čoka, se nemudoma začne vrteti rezalni priključek.

3. Z levo roko držite ohišje stroja na tleh (POZOR: tega ne počnite z nogo.) Primate zaganjalno ročico, z desno roko počasi vlecite zaganjalno vrstico ven, dokler ne začutite določenega upora (prijem zaskočne kljukice zaganjalnika), nato pa vrstico hitro in močno potegnite. Zaganjalne vrstice nikoli ne navijajte okoli zapestja.

OPOMBA! Med zaganjanjem motorja ne stiskajte ročice za plin.

OPOMBA! Zaganjalne vrstice nikoli ne izvlecite do konca; ko je popolnoma iztegnjena, ročice zaganjalnika ne izpustite. Takšno ravnanje

ZAGON IN ZAUSTAVITEV

lahko poškoduje stroj. Vlečenje vrvice ponavljajte, dokler se motor ne poskuša zagnati (ali največ tri potege).

4. Ko motor zaženete ali se ta skoraj zažene, ročico dušilne lopute potisnite navzdol v delovni položaj.
5. Še naprej močno vlecite vrstico, dokler motor ne vžge.
6. Ko se motor zažene, počakajte 30 sekund, da se ogreje, šele nato uporabite polni plin.



■ Ogret motor

1. Črpalka za gorivo: Večkrat (približno 10-krat) pritisnite na membrano črpalke goriva, tako da se membrana začne polniti z gorivom. Ni treba, da je membrana do konca napolnjena.
2. Vlečenje vrvice ponavljajte, dokler se motor ne skuša zagnati (ali največ tri potege).

■ Zaustavljanje

Zaustavite motor, tako da pritisnete in spuščate stikalo za zaustavitev.

POZOR! Stikalo za zaustavitev se samodejno vrne v začetni položaj. Da preprečite nenamerni zagon, morate pri sestavljanju, preverjanju in/ali vzdrževanju pokrivalo za svečko odstraniti iz svečke.



OPOZORILO: Če motor zaženete, ko je čok v zaprtem položaju, se takoj začne vrteti rezalni priključek.

TEHNIKE DELOVANJA

POMEMBNO!

V tem poglavju so navedena osnovna varnostna navodila za delo s trimerji. V primeru dvoma, ali je nadaljnja uporaba še primerna, se posvetujte s strokovnjakom. Obrnite se na svojega serviserja.

Izogibajte se situacijam, ki se vam zdijo prezahtevne.

Pred uporabo morate poznati razliko med gozdarskim obrezovanjem ter odstranjevanjem in obrezovanjem trave.

Osnovni varnostni predpisi

- Ozrite se okrog sebe:
 - S tem poskrbite, da ljudje, živali ali predmeti ne morejo vplivati na vaš nadzor nad strojem.
 - S tem poskrbite tudi, da ljudje, živali itd. ne pridejo v stik z rezalnim priključkom ali prostimi predmeti, ki jih odmetava rezalni priključek.

POZOR! Nikoli ne uporabljajte stroja, če v primeru nesreče ne morete priklicati pomoči.

- Stroja ne uporabljajte v slabem vremenu, kot je gosta megla, močno deževje in močan veter, izjemen mraz ipd. Delo v slabem vremenu izčrpava in pogosto prispeva k tveganju, npr. pri zaledenelih tleh, nepredvidljivi smeri padca itd.
- Prepričajte se, da se lahko varno gibljete in stojite. Če se morate nepričakovano premakniti, preverite okolico za morebitne ovire (korenine, kamenje, veje, jarke, itd.). Pri delu na nagnjenih tleh bodite še posebej previdni.



- Preden se premaknete na drugo območje, izklopite stroj. Pred prenosom opreme na kakršni koli razdalji namestite transportno zaščito.
- Stroja nikoli ne odložite na tla, medtem ko motor teče ali ko se rezalni priključek vrti.

Osnove čiščenja

- Vedno uporabljajte pravilno opremo.
- Poskrbite, da bo oprema pravilno nastavljena.
- Upoštevajte varnostna navodila.
- Skrbno načrtujte svoje delo.
- Ob začetku rezanja z nožem vedno uporabljajte polni plin.
- Vedno uporabljajte ostre nože.

- Izogibajte se kamenju.
- Po vsakem delu vedno upočasnite motor tako, da bo v prostem teku. Če motor dalj časa deluje pri najvišjih obratih brez obremenitve, se lahko resno poškoduje.

⚠ OPOZORILO: Uporabnik stroja ali tretja oseba ne smeta nikoli poskušati odstraniti razrezan material, če je motor v pogonu ali se rezalnik vrti. Takšno ravnanje lahko povzroči resne poškodbe. Pred odstranjevanjem materiala, ki se je navil okrog gredi noža, zaustavite motor in rezalno opremo, saj v nasprotnem primeru lahko pride do poškodb. Med uporabo in nekaj časa po njej je kotna prestava vroča. Počakajte, da se ohladi. Če se je dotaknete, se lahko opečete.

⚠ OPOZORILO: Pozor pred izmetom predmetov. Uporabljajte vedno odobrena zaščitna očala. Nikoli se ne nagibajte čez ščitnik rezalnega priključka. Kamenje, odpadke ipd. lahko stroj vrže v oči, kar lahko povzroči slepoto ali resne poškodbe. Nepooblaščen osebe naj ostanejo na varni razdalji. Otroci, živali, opazovalci in pomočniki morajo ostati zunaj varnostnega območja, ki meri 15 metrov (50 čevljev). Če se kdo približa, stroj takoj ustavite. S strojem nikoli ne zamahnite, ne da bi prej preverili prostor za vašim hrbtom in se tako prepričali, da v varnostnem območju ni nikogar.

⚠ OPOZORILO: Občasno se med rezalni priključek in ščitnik zataknejo veje ali trava. Vedno ugasnite motor, preden začnete s čiščenjem.

Odstranjevanje trave z nožem za travo

- Nožev in rezil za travo ne smete uporabljati za olesenela stebela.
- Nož za travo se uporablja za vse vrste visoke ali goste trave.
- Trava obrezujte s stranskimi zamahi, pri čemer je zamah z desne na levo zamah za obrezovanje, zamah z leve na desno pa zamah za vrnitev v prvotni položaj. Travo naj obrezuje leva stran noža (položaj ure med 8.00 in 12.00).

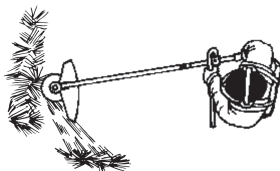

TEHNIKE DELOVANJA

- Če je nož pri obrezovanju trave nagnjen na levo, se bo trava zbirala v liniji, zato jo bo lažje zbrati na kup, na primer z grabljami.
- Poskusite delati v ritmu. Stojte stabilno, pri tem imejte noge nekoliko narazen. Po zamahu za vrnitev v prvotni položaj se pomaknite naprej in se spet postavite v stabilen položaj.
- Podporna skleda naj bo rahlo oprta na tla. Uporablja se za zaščito noža pred udarcem v tla.
- Z upoštevanjem spodnjih navodil zmanjšajte tveganje, da bi se material navil okrog noža:
 - Vedno delajte s polnim plinom.
 - Med zamahom za vrnitev v prvotni položaj se izogibajte prej pokošenemu materialu.
- Pred začetkom zbiranja pokošenega materiala na kup zaustavite motor, odpnite oprtnik in postavite stroj na tla.

Prerezovanje trave s kosilno glavo

■ Prerezovanje

- Kosilno glavo držite tik nad tlemi pod kotom. Delo opravlja konec kosilne nitke. Kosilna nitka naj dela z lastno hitrostjo. Kosilne nitke nikoli ne potiskajte na območje, ki ga je treba pokositi.



- Kosilna nitka zlahka odstranjuje travo in plevel ob stenah, ograjah, drevesih in mejah, vendar lahko tudi poškoduje občutljivo lubje na drevesih in gmovju ter stebre ograje.
- Zmanjšajte tveganje, da bi poškodovali rastline, tako da kosilno nitko skrajšate na 10–12 cm (4–4,75 palca) ter znižate hitrost motorja.
- Med prerezovanjem ne smete uporabljati polnega plina; tako bo življenjska doba kosilne nitke daljša, kosilna glava pa se bo manj obrabljala.

■ Čiščenje

- Način čiščenja odstrani vse neželene rastline. Glavo trimerja držite pod kotom in le malo nad zemljo. Konec kosilne nitke naj udarja ob tla okrog dreves, stebrov, kipov in podobnega. **POMEMBNO!** S tem se zmanjša obraba kosilne nitke.

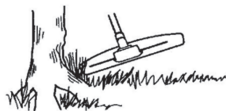

- Kosilna nitka se pri delu ob kamnih, opekah, betonu, kovinskih ograjah itd. v primerjavi z delom ob stiku z drevesi in lesenimi ograjami

hitreje obrablja in jo je treba pogosteje pomakniti naprej.

■ Košenje

- Trimer je popolno orodje za košnjo trave, ki jo je z običajno vrtno kosilnico težko doseči. Pri košnji naj bo trimer vedno vzporeden s tlemi. Izogibajte se neposrednemu stiku glave s podlago, saj lahko na ta način poškodujete travo ali orodje.

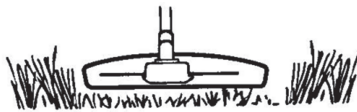

- Med običajno košnjo naj kosilna glava ne prihaja nenehno v stik s tlemi. Pri stalnem stiku glave trimerja z zemljo lahko pride do poškodb in nepotrebne izrabe glave.

■ Pometanje

- Učinek ventilatorja vrteče se nitke je mogoče uporabiti za hitro in enostavno čiščenje. Kosilno nitko držite vzporedno z območjem, ki ga je treba pomesti, in nad njim; orodje premikajte naprej in nazaj.

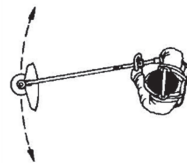

- Za najboljše rezultate pri košenju in pometanju morate uporabiti polni plin.

⚠ OPOZORILO: Uporabnik stroja ali tretja oseba ne smeta nikoli poskušati odstraniti razrezanega materiala, če je motor v pogonu ali pa če se trimer vrti. Takšno ravnanje lahko povzroči resne poškodbe. Pred odstranjevanjem materiala, ki se je navil okrog pogsneke gredi, zaustavite motor in kosilno glavo ter odklopite kabel s svečke, saj v nasprotnem primeru obstaja nevarnost poškodb. Med uporabo in nekaj časa po njej je kotna prestava vroča. Počakajte, da se ohladi. Če se je dotaknete, se lahko opečete.

⚠ OPOZORILO: Pozor pred izmetom predmetov. Vedno nosite zaščito za oči. Nikoli se ne nagibajte čez ščitnik rezalnega priključka. Kamenje, odpadke ipd. lahko stroj vrže v oči, to pa lahko povzroči slepoto ali resne poškodbe.



Nepooblašcene osebe naj se vam ne približujejo. Otroci, živali, opazovalci in pomočniki morajo ostati zunaj varnostnega območja, ki meri 15 metrov (50 čevljev). Če se kdo približa, stroj takoj ustavite.

VZDRŽEVANJE

Če orodje ni pravilno vzdrževano in servisirano in/ali popravila niso strokovno izvedena, se lahko skrajša njegova življenjska doba ter se poveča nevarnost poškodb. Če potrebujete več informacij, se obrnite na najbližjega pooblaščenega serviserja.

Varnost naprave/vzdrževanja

Pred začetkom vzdrževanja, razen pri delih, s katerimi nastavljate uplinjač, odklopite svečko.

! **OPOZORILO:** Celotna sklopka, pokrov sklopke in gred morajo biti nameščeni pred zagonom stroja, sicer se lahko deli zrahljajo in povzročijo telesne poškodbe.

Uplinjač

■ Delovanje

Uplinjač z uravnavanjem plina upravlja hitrost motorja. V uplinjaču se mešata zrak in gorivo.

T-vijak regulira nastavev plina v prostem teku. Če je T-vijak obrnjen v smeri urinega kazalca, je hitrost prostega teka višja, če pa je obrnjen v nasprotni smeri urinega kazalca, je hitrost prostega teka nižja.

■ Osnovna nastavev

Osnovne nastavev uplinjača so prilagojene med preizkušanjem v tovarni. Natančno prilagoditev mora izvesti usposobljen serviser.

! **OPOZORILO:** Med prilagajanjem uplinjača se rezalni priključek lahko vrti. Nosite zaščitno opremo in upoštevajte vsa varnostna navodila. Prepričajte se, da se rezalni priključek neha vrteti, ko je motor v prostem teku. Preden enoto skladiščite, se prepričajte, da je rezalni priključek zaustavljen, ko je enota izklopljena.

POZOR! Če se rezalni priključek vrti, ko je motor v prostem teku, morate T-vijak za prilagoditev prostega teka obračati v nasprotni smeri urinega kazalca, dokler se rezalni priključek ne zaustavi.

Priporočena hitrost prostega teka:

Glejte poglavje "Tehnični podatki".

Priporočeno najv. število vrtljajev:

Glejte poglavje "Tehnični podatki".

■ Natančna nastavev hitrosti prostega teka s T-vijakom

Če je hitrost prostega teka treba ponovno prilagoditi, jo prilagodite s T-vijakom za prilagajanje prostega teka. Najprej T-vijak za prilagajanje obračajte v smeri urinega kazalca, dokler se rezalni priključek ne začne vrteti. Nato vijak obračajte v nasprotni smeri urinega kazalca,

dokler se rezalni priključek ne zaustavi. Nastavev vrtljajev prostega teka je pravilna, ko motor deluje enakomerno v vsakem položaju. Hitrost prostega teka mora biti precej nižja od hitrosti, pri kateri se rezalni priključek začne vrteti.

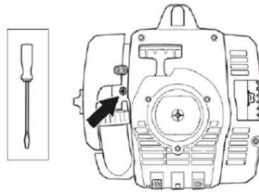

! **OPOZORILO:** Če hitrosti prostega teka ni mogoče nastaviti tako, da bi se rezalni priključek zaustavil, se obrnite na svojega serviserja. Stroja ne uporabljajte, dokler ni pravilno nastavljen in je napaka odpravljena.

Dušilec

POZOR! Dušilec je nameščen skupaj s katalizatorjem, zasnovanim tako, da zmanjšuje količino škodljivih izpušnih plinov.

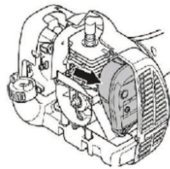

(Zaradi jasnosti ohišje zaganjača ni prikazano.)

Dušilec je zasnovan tako, da znižuje raven hrupa in usmerja izpušne pline stran od uporabnika. Izpušni plini so vroči in lahko vsebujejo iskre, ki ob stiku s suhimi in vnetljivimi snovmi lahko povzročijo požar.

Dušilci so opremljeni s posebnim lovilec isker. Serviser mora pregledovati lovilec in ga po potrebi očistiti. Če je lovilec poškodovan, ga je treba zamenjati.

Če je lovilec pogosto zamašen, je to lahko znak, da je delovanje katalizatorja poslabšano. Obrnite se na svojega serviserja, da dušilec pregleda. Zamašena mrežica povzroča pregrevanje stroja, kar vodi do poškodb cilindra in bata.

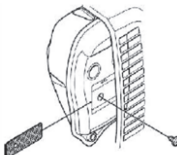

POZOR: Nikoli ne uporabljajte stroja z okvarjenim ali zrahljanim lovilec isker. Poskrbite, da bodo vijaki dušilca dobro priviti.

VZDRŽEVANJE

⚠ OPOZORILO: Dušilec, opremljen s katalizatorjem, je med uporabo in po njej zelo vroč. To velja tudi, kadar je motor v prostem teku. Ob stiku se lahko opečete. Upošteвайте tudi nevarnost požarov!

⚠ OPOZORILO: Notranjost dušilca vsebuje snovi, ki so lahko rakotvorne. Če je dušilec poškodovan, se izogibajte stiku z njegovimi deli.

⚠ OPOZORILO: Izpušni plini motorja vsebujejo ogljikov monoksid, ki lahko povzroči zastrupitev. Stroja ne zaganjajte v notranjih prostorih ali kjer koli, kjer je prezračevanje slabo. Izpušni plini iz motorja so vroči in lahko vsebujejo iskre, ki lahko povzročijo požar. Zato stroja nikoli ne vžigajte v zaprtih prostorih ali v bližini vnetljivih snovi!

Svečka

Na stanje svečke vplivajo:

- nepravilna nastavitve uplinjača,
- nepravilna mešanica goriva (preveč olja ali nepravilna vrsta olja),
- umazan zračni filter.

Zaradi teh dejavnikov se na elektrodah svečke začnejo nabirati obloge, kar lahko oteži delovanje in zagon.

Če stroj nima dovolj moči, če ga je težko zaganjati ali če pri hitrosti prostega teka slabo deluje, pred kakršnim koli drugim ukrepom vedno najprej preverite svečko.

Če je svečka umazana, jo očistite in se prepričajte, da je razmak med elektrodama enak 0,024 palca (0,6 mm). Svečko je treba zamenjati po približno enem mesecu delovanja ali po potrebi prej.

0.024 inch (0.6 mm)

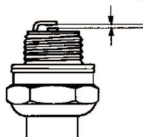

POZOR: Vedno uporabljajte priporočeno vrsto svečke. Uporaba napačne svečke lahko uniči bat in valj.

Zračni filter

Zračni filter je treba redno čistiti ter tako odstraniti prah in umazanijo, da ne pride do:

- okvar uplinjača,
- težav z zagonom,
- izgube moči motorja,
- nepotrebne obrabe delov motorja,
- prevelike porabe goriva.

Filter čistite vsakih 25 ur, v izredno prašnih pogojih pa pogosteje.

■ Čiščenje zračnega filtra

Odstranite pokrov zračnega filtra in vzemite filter ven. Operite ga v topli milnici. Dobro ga splaknite. Prepričajte se, da je filter suh, preden ga ponovno montirate.

Zračnega filtra, ki je bil dolgo v uporabi, ni mogoče popolnoma očistiti. Zaradi tega je potrebno filter redno nadomeščati z novim. Če je zračni filter poškodovan, ga nemudoma zamenjajte.

Kotni prenos

Kotni prenos je v tovarni napolnjen s pravilno količino masti. Vendar morate pred uporabo stroja preveriti, ali je kotni prenos do treh četrtin napolnjen z mastjo. Uporabite posebno mast. Masti v kotnem prenosu običajno ni treba menjati, razen v primeru popravil.

Brušenje rezalnikov in nožev za travo

⚠ OPOZORILO: Ustavite motor vsakokrat, ko morate rokovati z rezalnim priključkom. Rezalni priključek se namreč vrti tudi po tem, ko ste izpustili ročico za plin. Pred delom na rezalnem priključku se prepričajte, da se je za popolnoma zaustavil, nato pa odklopite kabel s svečke.

- Pravilna navodila za brušenje poiščite v paketu rezalnega priključka.
- Nože in rezila brusite s plosko pilo z enim rezom.
- Vse robove nabrusite enakomerno, da ohranite ravnovesje noža.

⚠ OPOZORILO: Nož, ki je ukrivljen, zasukan, razpokan, zlomljen ali kakor koli drugače poškodovan, vedno zavržite. Zasukanega noža nikoli ne skušajte ravnati in s tem doseči, da bi bil ponovno uporaben. Uporabljajte le originalne nože navedene vrste.

Urnik vzdrževanja

V nadaljevanju je naveden seznam postopkov za vzdrževanje, ki jih je treba opraviti pri stroju.

Večina točk je navedena v poglavju Vzdrževanje. Uporabnik sme sam izvajati le tista vzdrževalna in servisna dela, ki so navedena v teh navodilih za uporabo. Zahtevnejši posegi morajo biti opravljeni v pooblašteni servisni delavnici.

■ Tedenska vzdrževalna opravila:

- Očistite zunanost stroja.
- Z varnostnega vidika se prepričajte, da zapora plina in plin delujeta pravilno.
- Preverite, ali stikalo za zaustavitev deluje pravilno.
- Prepričajte se, da se rezalni priključek ne vrti v prostem teku.
- Čiščenje zračnega filtra. Po potrebi ga zamenjajte.
- Prepričajte se, da ščitnik rezalnega priključka ni poškodovan in razpokan. Če je bil ščitnik rezalnega priključka izpostavljen udarcem ali je razpokan, ga zamenjajte.
- Prepričajte se, da kosilna glava ni poškodovana ali razpokana. Zamenjajte jo, če je potrebno.
- Prepričajte se, da je pritrdilna matica rezalne opreme pravilno privita.
- Prepričajte se, da so matice in vijaki dobro priviti.
- Prepričajte se, da motor, rezervoar za gorivo in vodi za gorivo ne puščajo goriva.

■ Mesečna vzdrževalna opravila:

- Preverite zaganjalnik in zaganjalno vrstico.

■ Letna vzdrževalna opravila:

- Očistite zunanost vžigalne svečke. Odstranite jo in pregledajte razdaljo med elektrodama. Razdaljo nastavite na 0,6 mm (1/32 palca) ali pa zamenjajte svečko. Poskrbite, da ima svečka t.i. zaščito proti radijskim motnjam.
- Očistite zunanost uplinjača in prostor okrog njega.
- Prepričajte se, da je kotni prenos do treh četrtin napolnjen z mazivom. Specialno mazivo dodajte po potrebi.
- Preverite, ali je filter goriva onesnažen ter ali ima cev goriva razpoke ali druge okvare. Po potrebi ga zamenjajte.
- Preverite vse kable in povezave.
- Preverite, ali so sklopka, vzmeti sklopke in boben sklopke obrabljeni. Po potrebi naj jih zamenjajo v pooblašteni servisni delavnici.
- Zamenjajte svečko. Poskrbite, da ima svečka t.i. zaščito proti radijskim motnjam.
- Očistite ali zamenjajte lovilec isker na dušilcu.

TEHNIČNI PODATKI

Motor	
Gibna prostornina valja, cm ³	28
Vrtina valja, mm	35
Globina, mm	28,7
Hitrost prostega teka, vrt./min	2800–3200
Priporočena najv. hitrost prostega teka, vrt./min.	11000
Hitrost pogonske gredi, vrt./min.	8000
Najv. moč motorja, v skladu z ISO 7293, kW	0,8
Dušilnik z katalizatorjem	Da
Vžigalni sistem z regulacijo hitrosti	Da
Vžigalni sistem	
Svečka	NGK BPMR6A
Razmik elektrod, mm	0,6
Sistem za gorivo in mazanje	
Kapaciteta rezervoarja goriva, cm ³	343
Masa	
Masa brez goriva, rezilnega orodja in ščitnika, kg	5,21
Emisije hrupa (glejte opombo 1)	
Izmerjeni nivo jakosti zvoka dB (A)	106
Nivo moči hrupa, zajamčeno L _{WA} dB (A)	114
Ravni hrupa (glejte opombo 2)	
Ekvivalentna raven zvočnega tlaka pri uporabnikovem ušesu, izmerjena v skladu s standardoma EN/ISO 11806 in ISO 22868, dB (A)	
Opremljeno z nožem za travo (originalnim)	94
Opremljeno s kosilno glavo (originalnim)	95
Ravni vibracij (glejte opombo 3)	
Ekvivalentne ravni vibracij (a _h) na ročaju, izmerjene v skladu s standardoma EN 11806 in ISO 22867, m/s ² .	
Opremljeno z nožem za travo (originalnim), levo/desno	4,21/4,23
Opremljeno s kosilno glavo (originalnim), levo/desno	5,89/4,61

Opomba 1: Emisije hrupa v okolju, merjene kot moč zvoka (L_{WA}), v skladu z direktivo ES 2000/14/ES. Navedena raven zvočne moči naprave je bila izmerjena z originalnim rezalnim priključkom, ki dosega najvišjo raven. Razlika med zajamčeno in izmerjeno ravno zvočne moči je v tem, da zajamčena raven zvočne moči, v skladu z direktivo 2000/14/ES, vključuje tudi razpršitev izmerjenih vrednosti in razlike med različnimi napravami istega modela.

Opomba 2: Podatki za ekvivalentno stopnjo zvočnega tlaka za napravo imajo tipično statistično razpršitev (standardni odklon) v vrednosti 1 dB (A).

Opomba 3: Zabeleženi podatki za ekvivalentno raven vibracij imajo tipično statistično razpršitev (standardni odklon) 1 m/s².

Model 129RJ (navoj vretena gredi M10 LH) – središčna odprtina v nožih/rezalnikih, Ø 25,4 mm

Odobreni dodatki	Vrsta	Rezalni priključek/ščitnik, št. dela
Nož/rezilo za travo	Za travo 255□4, 1 palec (zobje Ø 250□4)	504001303/580446606
Kosilna glava	T25 (Ø 2,4 – linija 2,7 mm)	537338306/580446606

IZJAVA O SKLADNOSTI

Ime izdajatelja: Husqvarna AB, SE-561 82 Huskvarna, Švedska, tel.: +46-36-146500.

Družba Husqvarna AB prevzema popolno odgovornost za predmet te izjave: Trimerji in/ali motorne kose platforme A05328CSHV, natančneje modeli 129RJ od serijskih števil modelnega leta 2014 dalje.

Številke platforme in modela sta jasno navedeni na tipski ploščici, skupaj z letnico in serijsko številko.

Predmet izjave, opisane zgoraj, je v skladu z zahtevami direktiv Sveta:

- 2006/42/ES o strojih z dne 17. maja 2006,
- 2004/108/ES o elektromagnetni združljivosti z dne 15. decembra 2004,
- 2000/14/ES o emisijah hrupa v okolico z dne 8. maja 2000.

V skladu s prilogo V so določene ravni zvoka navedene v poglavju navodil za uporabo s tehničnimi podatki.

Uporabljeni so naslednji standardi:

EN ISO 12100:2010, EN ISO 11806-1:2011, ISO 14982:1998, CISPR 12:2007.

TÜV Rheinland N.A. je v imenu družbe Husqvarna AB opravil prostovoljen tipski pregled in sestavil dokument AM72140165 – Certifikat o skladnosti z direktivo Sveta ES 2006/42/ES o strojih. Ta certifikat o opravljenem tipskem pregledu velja za vse proizvodne lokacije in države porekla, navedene na izdelku. Dobavljeni trimerji in/ali motorne kose so enaki primerku, na katerem je bil opravljen pregled.

Podpisani v imenu: Husqvarna AB, Huskvarna, Švedska, 27. 12. 2013.



Ronnie E. Goldman, direktor inženiringa (Pooblaščen predstavnik družbe Husqvarna AB in odgovorna oseba za tehnično dokumentacijo.)



FIGYELMEZTETÉS: A kipufogógáz olyan vegyi anyagokat tartalmaz, amelyekről (California államban) ismeretes, hogy rákos megbetegedést, születési rendellenességet vagy egyéb reprodukciós problémákat okozhatnak.

Indítás előtt a következőkre ügyeljen:

Olvassa el körültekintően a használati utasítást.



FIGYELMEZTETÉS: A gép eredeti kivitelezésén a gyártó cég engedélye nélkül semmilyen módosítást sem szabad végezni. Használjon mindig eredeti pótalkatrészeket. Nem engedélyezett módosítások és/vagy pótalkatrészek komoly sérülésekhez vagy halálos balesetekhez vezethetnek.



FIGYELMEZTETÉS: A fűkaszák, szegélynyírók és tisztítófűrészek veszélyesek lehetnek, helytelen vagy gondatlan használatuk komoly vagy halálos kimenetelű sérülésekhez vezethet a dolgozó illetve környezete számára. Rendkívül fontos, hogy végigolvassa és megértse ezt a használati útmutatót.



FIGYELMEZTETÉS: Hosszú távon a tartós zajártalom maradandó halláskárosodást okozhat. Ezért mindig használjon jóváhagyott fülvédőt.

Folyamatosan fejlesztjük termékeinket, ezért fenntartjuk a jogot a termékek kialakításának és megjelenésének előzetes figyelmeztetés nélküli megváltoztatására.

JELMAGYARÁZAT

Egyezményes jelek

! FIGYELEM! A tisztító, bokorvágó és szegélynyíró gépek veszélyesek lehetnek! Óvatlan vagy helytelen használatuk a kezelő vagy más személyek súlyos sérülését, illetve halálos balesetét is okozhatja.

Olvassa el figyelmesen a használati utasítást, és győződjön meg róla, hogy megértette azt, mielőtt a gépet használatba veszi.

Mindig viseljen csúszásmentes talpú, acél orrbetétes védőcipőt; testhezálló, kényelmes öltözetet; strapabíró hosszúnadrágot és hosszú ujjú felsőrészt; strapabíró, csúszásmentes kesztyűt; szemvédő felszerelést, úgymint nem párasodó, szellőzőnyílásos szemüveg vagy arcmaszk; jóváhagyott védősisakot; és a hallását óvó hangvédő felszerelést (füldugó vagy hangtompító).

Hosszú hajat viselő személyek (személyi biztonsági okból) kössék fel a hajukat.

A gép kezelője ügyeljen arra, hogy a munka során se ember, se állat ne jöjjön 15 m-nél közelebb a munkaterülethez.

Ügyeljen a gép által kidobott objektumokra és a visszarúgásra.

Kimenőtengely maximális fordulatszáma, fordulat/perc

A fűvágó késsel felszerelt gépek hirtelen oldalra csapódhatnak, amikor a kés szilárd tárgynak ütközik. A kés akár egy kar vagy láb levágására is képes. Ügyeljen arra, hogy más személyek vagy állatok soha ne tartózkodjanak a gép 15 méteres körzetén belül.



A nyílak a kar felszerelésének pozícióhatárait mutatják.



Hangnyomásszint 7,5 méter távolságra, ausztrál szabályozás.



Az Európai Közösség irányelvének megfelelő környezeti zajkibocsátás. A készülék kibocsátása megtalálható a Műszaki adatok című fejezetben és a címkén.



Ez a termék megfelel az Európai Unió vonatkozó előírásainak.



Ez a termék megfelel az EAC vonatkozó előírásainak.



A termék megfelel az ausztrál elektromágneses megfeleléség (EMC) előírásainak.



Használjon ólommentes benzint és kétütemű motorolaj 2%-os (50:1) keveréket.



A gépen szereplő többi jel/címke egyes piacok specifikus vizsgáztatási követelményeire vonatkozik.

MI MICSODA?

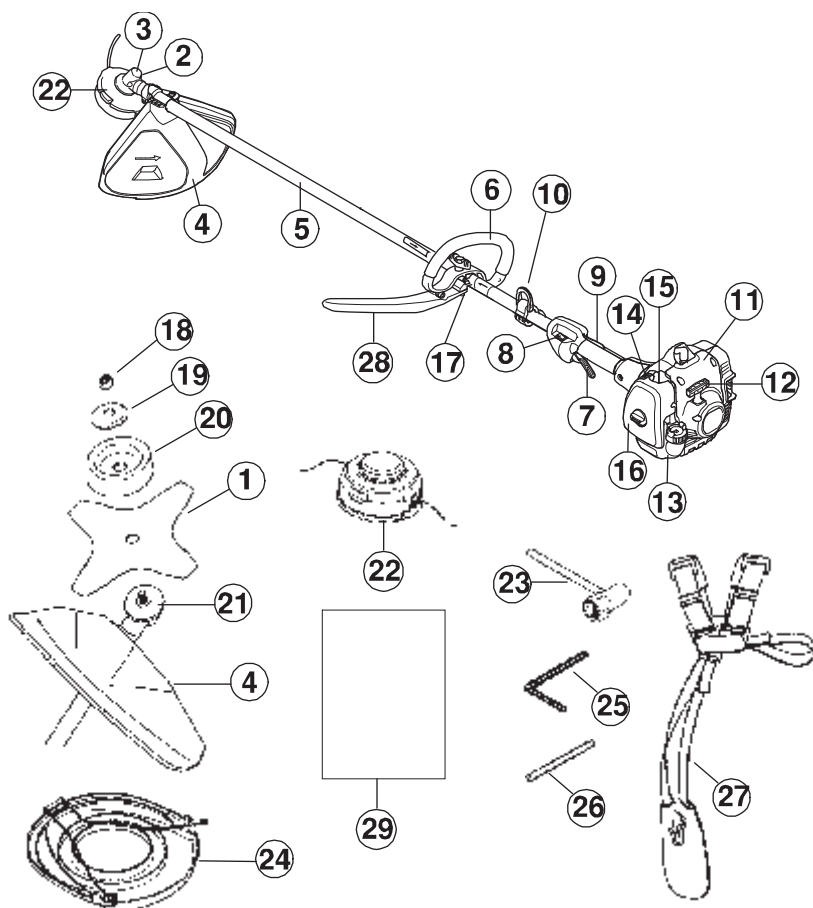

Mi micsoda?

- | | |
|------------------------------------|--|
| 1. Kés | 21. Hajtótárcsa |
| 2. Zsírbetöltő sapka | 22. Szegélynyíró fej |
| 3. Szóghajtás | 23. Csőkulcs |
| 4. A vágófelszerelés védőburkolata | 24. Szállításnál használt védőburkolat |
| 5. Nyél | 25. Imbuszkulcs |
| 6. Fogantyú | 26. Rögzítőcsap |
| 7. Gázadagoló | 27. Heveder |
| 8. Leállítókapcsoló | 28. J-rúd |
| 9. Gázadagoló retesz | 29. Kezelői kézikönyv |
| 10. Heveder rögzítőelem | |
| 11. Hengerköpeny | |
| 12. Berántókötél markolata | |
| 13. Üzemanyagtartály | |
| 14. Hidegindító kar | |
| 15. Üzemanyagpumpa | |
| 16. Légszűrő fedél | |
| 17. Fogantyú beállítás | |
| 18. Biztosítóanya | |
| 19. Támkaríma | |
| 20. Támasztócsésze | |

ÁLTALÁNOS BIZTONSÁGI ÓVINTÉZKEDÉSEK

Fontos

- A fűkaszák, szegélynyírók és tisztítófűrészek veszélyesek lehetnek, helytelen vagy gondatlan használatuk komoly vagy halálos kimenetelű sérülésekhez vezethet a dolgozó illetve környezete számára. Rendkívül fontos, hogy végigolvassa és megértse ezt a használati útmutatót.
- A gép kizárólagosan fűnyírásra, fűritkításra és/vagy erdőtisztogatásra alkalmas.
- A termékhez a műszaki adatokat ismertető fejezetben javasolt vágófelszerelésen kívül semmilyen egyéb tartozék nem használható.
- Soha ne használja a gépet, ha fáradt, ha szeszesitalt fogyasztott, vagy ha olyan gyógyszer szed, amely befolyásolhatja a látását, az ítéletképességét vagy a koordinációs képességét.
- Ne használja a gépet szélsőséges időjárási körülmények között, például nagy hidegben illetve nagy melegben és/vagy párák éghajlaton.
- Viseljen személyi biztonsági felszerelést. Lásd a „Személyi védőfelszerelés” című fejezetben szereplő utasításokat.
- Soha ne használjon olyan gépet, amelynek eredeti konstrukcióján bármilyen módon is változtattak.
- Soha ne használjon olyan gépet, amely hibás. Végezze el az ebben a használati utasításban előírt ellenőrzési, karbantartási és szervizmunkálatokat. Bizonyos karbantartási és szervizmunkákat szakképzett szerelőnek kell elvégeznie. Lásd a „Karbantartás” című fejezetben leírtakat.
- A gép beindítása előtt az összes burkolatot és védőlemezt fel kell szerelni. Ellenőrizze a gyertyapipa és a gyertyakábel épségét. Áramütés érheti, ha ezek károsodtak.
- A gép kezelője ügyeljen arra, hogy a munka során se ember, se állat ne jöjjön közelebb 15 m-nél. Ha ugyanazon a munkaterületen többen is dolgoznak, a biztonsági távolságnak legalább 15 méternek kell lennie.

! FIGYELMEZTETÉS: A gép működés közben elektromágneses mezőt hoz létre. Ez bizonyos körülmények esetén hatással lehet az aktív vagy passzív orvosi implantátumokra. A súlyos vagy halálos sérülés kockázatának csökkentése érdekében azt javasoljuk, hogy az orvosi implantátumot használó személyek a gép alkalmazása előtt kérjék ki orvosuk vagy az orvosi implantátum gyártójának tanácsát.

! FIGYELMEZTETÉS: Helytelen vágófelszerelés vagy helytelenül felszerelt és használata növelheti a balesetveszélyt.

! FIGYELMEZTETÉS: Soha ne engedje, hogy gyermekek használják a gépet, vagy a gép közelében tartózkodjanak. Mivel a gép rugós stop kapcsolóval van felszerelve, és enyhe mozgással vagy az indítókarra kifejtett kis erővel is beindítható, bizonyos körülmények között kisgyermekek is elegendő erőt tudnak kifejteni a gép elindításához. Ez súlyos személyi sérüléshez vezethet. Ezért a gyertyapipát mindig húzza le a gyújtógyertyáról, ha nem tud folyamatosan felügyelni a gépre.

Személyi védőfelszerelés

! FIGYELMEZTETÉS: Amikor a gépet használja, viseljen mindig jóváhagyott személyi védőfelszerelést. A személyi biztonsági felszerelés nem küszöböli ki a sérülések kockázatát, de csökkenti a sérülés mértékét, ha bekövetkezik a baleset. A megfelelő felszerelés kiválasztásához kérje a kereskedő segítségét.

! FIGYELMEZTETÉS: Amikor fülvédőt visel, mindig figyeljen a figyelmeztető jelzésekre és hangokra. A motor leállítása után azonnal vegye le a fülvédőket.

■ Védősisak

Ha a tisztítandó bokor 2 m-nél magasabb, viseljen védősisakot.



■ Hallásvédelem

Használjon elegendő hangtompító hatással rendelkező fülvédőt.



■ Védőszemüveg

Mindig elismert szemvédőt használjon. Ha arcvédőt használ, jóváhagyott védőszemüveget is kell viselnie. A jóváhagyott védőszemüveg az alábbi szabványoknak felel meg: EN 166 (Európa), ANSI Z87 (USA) és CSA Z94 (Kanada).

ÁLTALÁNOS BIZTONSÁGI ÓVINTÉZKEDÉSEK



■ Kesztyűk

Szükség esetén, például a vágófelszerelés felszerelésénél ajánlatos védőkesztyűt viselni.



■ Bakancs

Viseljen csúszásmentes, stabil bakancsot.



■ Ruházat

Viseljen sűrű szövésű anyagból készült ruházatot, amely nem túl bő, nehogy beakadjon a gallyakba és a bokrok ágaiba. Használjon mindig erős anyagból készült hosszúnadrágot. Ne viseljen ékszereket, rövidnadrágot, szandált, illetve ne legyen meztláb. Ügyeljen rá, hogy haja ne lógjon a vállára.

■ Elsősegély-készlet

A tisztítófűrésszel, bozótívágóval vagy szegélynyíróval dolgozó kezelőknél mindig legyen elsősegély-készlet.



A gép biztonsági felszerelése

Ez a fejezet a gép biztonsági felszereléseit, azok rendeltetését írja le, valamint azt, hogy miként kell a megfelelő üzemelés biztosítása érdekében ellenőrzéseket és karbantartás végezni. Lásd a „Mi micsoda?” című fejezetet arról, hogy a különböző alkatrészek hol találhatóak meg a gépen.

A gép élettartama lecsökkenhet és a balesetek kockázata megnövekedhet, ha a gép karbantartását nem hajtják végre megfelelően, valamint ha a szervizt és/vagy a javításokat nem szakszerűen végzik. További információért forduljon a legközelebbi szakszerviz munkatársaihoz.

FONTOS! A gép szervizeléséhez és javításához speciális szakmai kiképzésre van szükség. Ez különösen érvényes a gép biztonsági felszereléseire. Ha az Ön gépe nem felel meg az alábbi vizsgálatok valamelyikénél, akkor forduljon szervizműhelyéhez. Bármely termékünk megvásárlásakor garantáljuk a szakképzett javítást és szervizelést. Ha a gépet

nem szervizműhellyel rendelkező szaktereskedőtől vásárolta, akkor kérje el tőle a legközelebbi szervizműhely címét.



FIGYELMEZTETÉS: Soha ne használjon olyan gépet, amelynek hibás a biztonsági felszerelése.

Kövesse a jelen fejezetben ismertetett ellenőrzési, karbantartási és szervizelési utasításokat. Ha az Ön gépe nem felel meg az alábbi vizsgálatok valamelyikénél, akkor forduljon szervizműhelyéhez.

■ Gázadagoló retesz

A gázadagoló retesze úgy van kialakítva, hogy megakadályozza a véletlen gázadást. Amikor megnyomja a reteszt (A) (azaz megfogja a fogantyút), az kioldja a gázadagolót (B). Amikor elengedi a fogantyút, a gázadagoló és a retesz egyaránt visszaáll az eredeti állásába. Erről két egymástól független rugórendszer gondoskodik. Ez a kialakítás az eredményezi, hogy a gázadagoló automatikusan alapjáraton reteszeli magát.

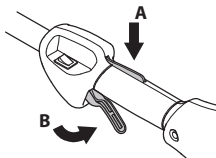

Ellenőrizze, hogy a reteszt elengedve a gázadagoló alapjáraton reteszeli magát.

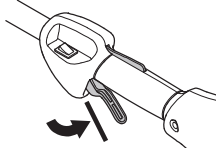

Nyomja le a gázadagoló reteszt, és győződjön meg arról, hogy az visszatér az eredeti állásába miután felengedi.

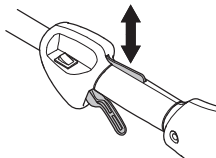

Ellenőrizze, hogy a gázadagoló és a retesze akadálymentesen mozog, a visszatérítő rugók pedig megfelelően működnek.

ÁLTALÁNOS BIZTONSÁGI ÓVINTÉZKEDÉSEK

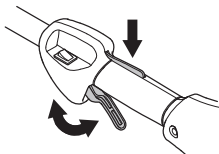

Lásd a „Beindítás” című fejezetben szereplő utasításokat. Indítsa be a gépet, és adjon teljes gázt. Engedje el a gázzabályozót és győződjön meg róla, hogy a vágófelszerelés leállt és teljesen mozdulatlan. Ha a vágófelszerelés alapjáraton is forog, ellenőrizze a porlasztó alapjárati beállítását. Lásd a „Karbantartás” című fejezetben leírtakat.

■ Leállítókapcsoló

Ellenőrizze, hogy a motor leáll, amikor benyomja, majd felengedi a leállító kapcsolót.

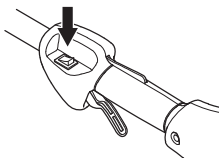

■ A vágófelszerelés védőburkolata

Ez a védőburkolat védi a kezelőt a felcsapódó tárgyaktól. A védőburkolat azt is megakadályozza, hogy a kezelő a vágófelszereléshez érjen.

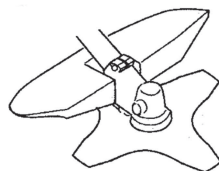

Ellenőrizze, hogy a védőburkolat sértetlen-e, nincs-e rajta repedés. Ha a védőlemezek sérültek, utést kaptak, ki kell cserélni őket.

Mindig a vágófelszereléshez javasolt pengevédőt használja. Lásd a „Műszaki adatok” című fejezetet.

FIGYELMEZTETÉS: Vágófelszerelést jóváhagyott védelem nélkül semmilyen körülmények között ne használjon. Lásd a „Műszaki adatok” című fejezetet. Nem megfelelő vagy meghibásodott védelem komoly személyi sérülést idézhet elő.

A helytelenül felcsévelt zsinór, illetve a nem megfelelő vágófelszerelés használata emeli a rezgésszintet.



FIGYELMEZTETÉS: Az erős rezgés miatt a vérkeringési zavarokban szenvedő személyeknél ér- vagy idegsérülések léphetnek fel. Forduljon orvoshoz, ha olyan tüneteket tapasztal, amelyek az erős rezgés hatására jöhetnek létre. Ezek a tünetek többek között zsibbadás, érzékiesség, bizsergés, szűró érzés, fájdalom, erőtlenség, a bőr színének vagy felületének megváltozása. A tünetek többnyire az ujjakban, a kézben vagy a csuklóban jelentkeznek. Alacsony hőmérsékleten a veszély növekedhet.

■ A heveder gyorskioldója

Elől egy könnyen elérhető gyorskioldó helyezkedik el biztonsági célból arra az esetre, ha olyan szituáció állna elő, amikor a gépet és a hevedert le kell csatolni.

Lásd „A heveder beállítása” című fejezetben szereplő utasításokat.

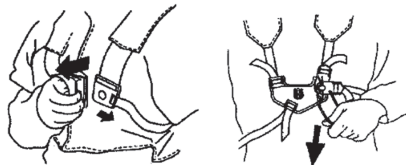

Győződjön meg róla, hogy a heveder szíjai megfelelően helyezkednek el. A tartószíj és a gép beállítása után ellenőrizze, hogy a heveder gyorskioldó zára működik-e.

■ Kipufogódob

A hangtompító úgy van megtervezve, hogy csökkentse a zajszintet és terelje el a kipufogógázokat a gép kezelőjétől.

FIGYELEM! A hangtompító katalizátorral van felszerelve, melynek rendeltetése a káros kipufogógázok csökkentése.

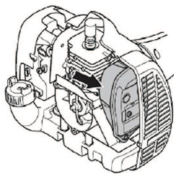

A száraz és meleg klímájú országokban nagyobb a tűzveszély. Ezért az ide szállított berendezéseket úgynevezett szikrafogóhálójával látjuk el. Ellenőrizze, hogy az Ön gépének hangfogóján van-e ilyen háló.

ÁLTALÁNOS BIZTONSÁGI ÓVINTÉZKEDÉSEK

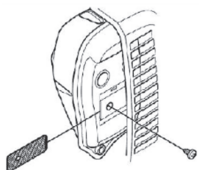

Nagyon fontos, hogy a felhasználó kövesse a kipufogódobra vonatkozó ellenőrzési, karbantartási és szervizelőírásokat. Soha ne használja a gépet hibás hangtompítóval.

Rendszeresen ellenőrizze, hogy a kipufogódob biztonságosan hozzá van rögzítve a géphez.

⚠ FIGYELMEZTETÉS: A katalízises elemekkel ellátott hangfogók erősen felhevülnek munka közben és a munka után is melegek maradnak egy ideig. Ez az alapjára is vonatkozik. A felület megérintése égési sérülést okozhat. Legyen tudatában a tűzveszélynek.

⚠ FIGYELMEZTETÉS: A hangtompító belsejében rákkeltő vegyi anyagok is lehetnek. Ügyeljen arra, hogy a hangtompító esetleges sérülésekor ne érintse meg ezeket az anyagokat.

⚠ FIGYELMEZTETÉS: A motor kipufogófüstjei szénmonoxidot tartalmaznak, ami szénmonoxid-mérgezést okozhat. Ne indítsa be, illetve ne üzemeltesse a gépet rosszul szellőztetett helyen.

⚠ FIGYELMEZTETÉS: A motor kipufogógázai forróak, és lehet bennük szikra, mely tüzet okozhat. Soha ne indítsa be a gépet zárt helyiségben vagy gyúlékony anyagok közelében!

■ Biztosítóanya

A biztosítóanya a vágófelszerelés egyes típusainak rögzítésére szolgál.

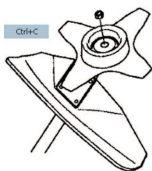

Felszerelésnél az anyát a vágófelszerelés forgásával ellentétes irányba csavarva húzza meg. Leszerelésnél az anyát a vágófelszerelés forgásának megfelelő irányban csavarva lazítsa meg. (Az anya balmenetes.) Húzza meg az anyát csökklucs segítségével.

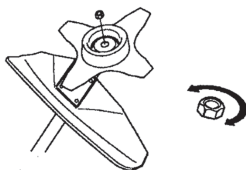

A biztosítóanya nylon betétje nem lehet olyan kopott, hogy az anya kézzel elfordítható. A betétnek minimum 1,5 Nm ellenállást kell kifejtenie. Az anyát kb. 10 alkalommal történt rácsavarás után ki kell cserélni.

Vágószerkezet

Ez a fejezet azt ismerteti, hogy miként válassza ki és tartsa karban a vágószerkezetet, ahhoz, hogy:

- Csökkenjen a kés visszarúgásának kockázata.
- Maximális legyen a vágási teljesítmény.
- Növelje a vágószerkezet élettartamát.

FONTOS:

- A vágófelszerelést kizárólag az általunk ajánlott védelemmel használja. Lásd a „Műszaki adatok” című fejezetet.
- A helyes zsinóradozlashoz és megfelelő zsinóratmérő kiválasztásához lásd a vágófelszerelés előírásait.
- A penge vágófogai mindig legyenek megfelelően élezve. Kövesse előírásainkat. Lásd a penge csomagolásán szereplő előírásokat is.
- Gondoskodjon a kés megfelelő beállításáról. Tartsa be utasításainkat és csak javasolt élezőszablont használjon.

⚠ FIGYELMEZTETÉS: Mielőtt bármilyen munkát végezne a vágófelszerelésen, állítsa le a motort. Győződjön meg róla, hogy a vágófelszerelés forgása teljesen leállt. Vegye le a vezetékét a gyűjtőgyertyáról.

⚠ FIGYELMEZTETÉS: Helytelen vágófelszerelés vagy helytelenül élezett penge növeli a visszarúgás veszélyét.

■ Vágószerkezet

A fűvágó kés és a fű vágófej durvább típusú fű eltávolítására való.



A szegélynyíró fej fűszegély nyírásához való.

ÁLTALÁNOS BIZTONSÁGI ÓVINTÉZKEDÉSEK

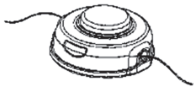

■ Általános szabályok

A vágófelszerelést kizárólag az általunk ajánlott védelemmel használja. Lásd a „Műszaki adatok” című fejezetet.

A penge vágófogai mindig legyenek megfelelően élezve. Tartsa be utasításainkat és csak javasolt élezősablonot használjon. Egy helytelenül élezett, vagy sérült penge növeli a balesetveszélyt.

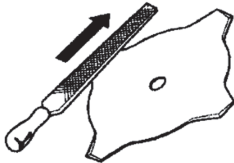

Ellenőrizze a vágófelszerelést sérülés, repedés szempontjából. A sérült vágófelszerelést mindig ki kell cserélni.



■ A fűvágó kések és fű vágófejek élesítése

- A helyes élezéshez lásd a vágófelszerelés csomagolását. A pengét és a kést egyszeres recézetű laposreszelővel élezzük.
- Élesítse meg mindegyik pengét azonos mértékben, hogy megmaradjon a kés egyensúlya.

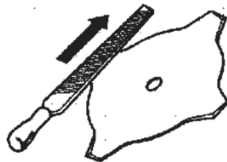

⚠ FIGYELMEZTETÉS: A meggörbült, ferde, megrepedt, vagy egyéb módon meghibásodott pengét cserélje le. Soha ne próbálja kiegyenesíteni a ferde pengét, hogy azt újra használhassa. Csak eredeti, előírt típusú pengéket használjon.

■ Szegélynyíró fej

FONTOS: A zsinór legyen mindig szorosan és egyenletesen a dobra tekerve, ellenkező esetben káros rezgések keletkeznek a gépben.

- Csak javasolt vágófelszerelést használjon. Lásd a „Műszaki adatok” című fejezetet.
- Kisebb géphez általában kisebb szegélynyíró fej szükséges, és fordítva. Ez azért van így, mert a zsinórral történő nyírás esetén a motor sugárirányban löki a zsinórt a szegélynyíró fejtől, és ugyanakkor a kaszálandó fű ellenállásába ütközik.
- A szál hossza ugyancsak lényeges. A hosszabb zsinór nagyobb teljesítményű motort igényel, mint az ugyanolyan keresztmetszetű rövidebb zsinór.
- A szegélynyíró védőburkolatán lévő kéknek épnek kell lennie. A kés a zsinór megfelelő méretűre történő vágásához való.
- A zsinór élettartama növelhető, ha pár napon át vízben áztatjuk. A zsinór így erősebb lesz, és élettartama növekszik.

ÖSSZESZERELÉS

MEGJEGYZÉS: Győződjön meg arról, hogy a gép összeszerelése helyesen, a kézikönyvben bemutatott módon történt.

A markolat felszerelése

1. Pattints fel a hurokfogantyút a rúdra. Ügyeljen arra, hogy a fogantyú a tengelyen lévő nyilak közé legyen felszerelve.

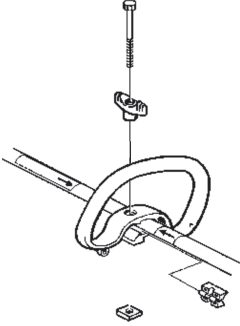

2. Tolja a távtartót a hurkos markolat nyílásába. Tegye be az anyát és a csavart. Ne húzza túl.
3. Most állítsa be a fűszegélynyíró úgy, hogy kényelmes testtartással tudjon dolgozni. Húzza meg a csavart.

A markolat felszerelése

! VIGYÁZAT: A súlyos sérülés elkerülése érdekében kizárólag fűpengéket/fűvágókat vagy nyírófejeket használjon, amikor a J-fogantyú fel van szerelve. Soha ne használjon fűrészfogas pengét ehhez a géphez.

! VIGYÁZAT: Ügyeljen arra, hogy a fogantyú a tengelyen lévő nyilak közé legyen felszerelve.

1. A súlyos sérülés elkerülése érdekében a fogantyú védőrészt az ábra szerint kell felszerelni, hogy a gépkezelő és a forgó penge között gátat képezzen.

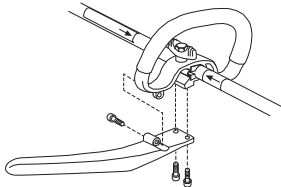

2. Végezze el a markolat végső igazítását a kényelmes munkapozícióba. Húzza meg szorosan.

A szíj felszerelése

! FIGYELMEZTETÉS: A bozótvágó munka közben mindig legyen beakasztva a hevederbe, különben a kezelése nem lesz biztonságos. Ez veszélyt jelenthet Önre és másokra is. Soha ne használjon olyan hevedert, melynek gyorskioldója meghibásodott.

A szíjat és a markolatot a gép használata előtt, teljesen leállított motor mellett kell megfelelően beállítani.

■ A szíj rögzítőelemének felszerelése

3. A felső rögzítőelemet helyezze a nyél fölé, a szíj alsó rögzítőelemét pedig a nyél alá helyezze. Igazítsa össze a felső és az alsó rögzítőelemeken lévő csavarfuratokat. A rögzítőelemet a nyélen lévő nyíl fölé kell illeszteni (lásd az illusztrációt).

MEGJEGYZÉS: A csavarok meghúzása előtt illesse a gázvezetéket az alsó vállszijszorítón lévő vágatba.

4. Helyezze be a két csavart a csavarfuratokba.
5. A csavarokat imbuszkulccsal meghúzza rögzítse a szíj rögzítőelemét.

■ A heveder beállítása

A heveder elején egy könnyen elérhető gyorskioldót talál. Vész helyzetben a gyorskioldó segítségével oldja el magától a gépet, és szabaduljon ki a szíjából.

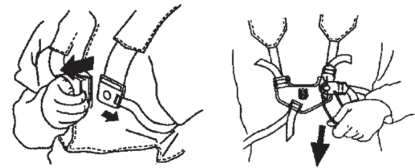

■ Egyenlő tehermegoszlás a vállakon

A jól beállított heveder és a gép ráakasztása jelentősen megkönnyíti a velük végzett munkát.

Vegye fel a szíjat. Állítsa be a hevedert úgy, hogy az a legkényelmesebb munkahelyzetet nyújtsa. Az oldalszijakat feszítse meg annyira, hogy a vállakra nehezedő teher megoszlása egyenlő legyen.



MEGJEGYZÉS: Előfordulhat, hogy a gép megfelelő egyensúlyban tartása érdekében a heveder rögzítőelemét rá kell tenni a nyélre.

ÖSSZESZERELÉS



■ Megfelelő magasság

Állítsa be úgy a hevedert, hogy a vágófelszerelés párhuzamos legyen a talajjal.



■ Megfelelő egyensúly

A vágófelszerelés fekdjön fel könnyedén a talajon. Ha fűvágó kést használ, akkor nagyjából 10 centiméterre tartsa el a talajtól, hogy ne érhesen kőhöz stb. Az egység megfelelő kiegyensúlyozásához állítsa be a heveder rögzítőelemének helyzetét.

Kések és szegélynyíró fejek felszerelése

- A vágófelszerelés összeszerelésénél nagyon fontos, hogy a meghajtótárcsa/támkarima helyszabályozója helyesen illeszkedjen a vágófelszerelés középponti nyílásába. A helytelenül összeszerelt vágóeszköz súlyos és/vagy életveszélyes személyi sérüléseket is okozhat.



⚠ FIGYELMEZTETÉS: Vágófelszerelést jóváhagyott védelem nélkül semmilyen körülmények között ne használjon. Lásd a „Műszaki adatok” című fejezetet. Nem megfelelő vagy meghibásodott védelem komoly személyi sérülést idézhet elő.

FONTOS: A fűvágó kés használatához a gépet megfelelő fogantyúval, pengevédővel és hevederrel kell ellátni.

Pengevédő, fűvágó kés és fű vágófej felszerelése

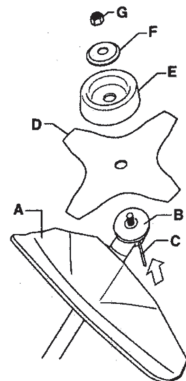

- Akassza be a pengevédőt/kombinált burkolatot (A) a nyélen található szerelvénybe, és rögzítse azt a csavarral.

FIGYELEM! Használja a javasolt pengevédőt. Lásd a „Műszaki adatok” című fejezetet.

- Szerelje fel a hajtótárcsát (B) a kimenőtengelyre.
- Forgassa a késtengelyt addig, amíg a hajtótárcsában lévő lyukak egyike egy vonalba nem kerül a hajtóműházon lévő megfelelő lyukkal.
- Helyezze be a rögzítőcsapot (C) a nyílásba a tengely rögzítéséhez.
- Helyezze rá a kimenőtengelyre a pengét (D), a támasztócsészét (E) és a támkarimát (F).
- Szerelje fel az anyát (G). Az anya meghúzási nyomatéka 35–50 Nm legyen. Használja a szerszámkészletben található csőkulcsot. Tartsa a kulcsot a lehető legközelebb a pengevédőhöz. Az anya meghúzásához forgassa a csőkulcsot a tengely forgásirányával ellentétes irányba (FIGYELEM! balmenetes).

A szegélynyíró védőburkolat és a szegélynyíró fej összeszerelése

- Szerelje fel a megfelelő szegélynyíró védőburkolatot (A) a szegélynyíró fejjel való használatra. Akassza be a szegélynyíró védőburkolatot/kombinált burkolatot a nyélen lévő szerelvénybe, és rögzítse azt a csavarral (L).

ÖSSZESZERELÉS

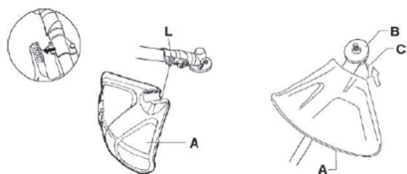

2. Szerelje fel a hajtótárcsát (B) a kimenőtengelyre.
3. Forgassa a tengelyt addig, amíg a hajtótárcsában lévő lyukak egyike egy vonalba nem kerül a hajtóműházon lévő megfelelő lyukkal.
4. Helyezze be a rögzítőcsapot (C) a nyílásba a tengely rögzítéséhez.
5. Csavarja rá a szegélynyíró fejet (H) a forgásiránnyal ellenkező irányban.

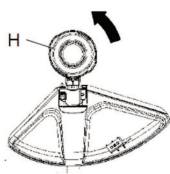

6. A leszereléshez kövesse az utasításokat fordított sorrendben.

AZ ÜZEMANYAG KEZELÉSE

Üzemanyagbiztonság

Soha ne indítsa be a gépet:

- Ha feltöltés közben ráfolyt az üzemanyag. Törölje le az üzemanyagot, illetve olajat, és várja meg, míg elpárolog teljesen.
- Ha az üzemanyag ráfolyt Önre illetve a ruhájára, azonnal öltözzön át. Öblítse le azokat a testrészeket, amelyek kapcsolatba kerültek az üzemanyaggal. Használjon szappant és vizet.
- Ha a gépből üzemanyag szivárog. Ellenőrizze rendszeresen, nincs-e szivárgás az üzemanyagtartály kupakjánál és az üzemanyagvezetéseken.

■ Szállítás és tárolás

- A gépet és az üzemanyagot úgy tárolja illetve szállítsa, hogy az esetlegesen kiszivárgó gőzök ne érintkezhessenek elektromos gépekből, villanymotorokból, elektromos relékből/kapcsolókból, fűtőkazánokból stb. származó szikrákkal vagy nyílt lánggal.
- Az üzemanyagot csak az arra alkalmas és rendszeresített tartályokban tárolja illetve szállítsa.
- Hosszabb tárolás előtt ürítse ki a gép üzemanyagtartályát. Érdeklődj meg a legközelebbi benzinkútnál, hogy howá lehet lefejtetni a felesleges üzemanyagot.
- Mielőtt a gépet hosszabb időre használaton kívül helyezné, tisztítsa meg alaposan, és végeztesse el teljes szervizét.
- Szállítás közben, valamint tárolás során a vágófelszerelés szállítási biztosítószerkezetet legyen felszerelve.
- A motor véletlen beindításának elkerülése érdekében mindig húzza le a gyertyapipát a gyújtógyertyáról hosszabb tárolás esetén, vagy ha nem tud folyamatosan felügyelni a gépre, illetve, ha bármilyen karbantartási feladatot végez rajta.
- Szállításkor rögzítse a gépet.

⚠ FIGYELMEZTETÉS: Bánjon óvatosan az üzemanyaggal. Ne feledkezzen meg a tűz- és robbanás-veszélyről, a gőzök belégzésének veszélyeiről.

Üzemanyagkeverék

FIGYELEM! A gép kétütemű motorral van felszerelve, ami benzin és kétütemű motorok számára előállított olaj keverékével működik. A helyes keverési arány érdekében fontos a keverékhez adagolandó olaj mennyiségének pontos mérése. Kisebb mennyiségű üzemanyag keverésekor már a kisebb pontatlanságok is jelentősen befolyásolják a keverési arányt.

⚠ FIGYELMEZTETÉS: Az üzemanyag és annak gőze tűzveszélyes lehet, és belélegezve illetve bőrrel érintkezve súlyos sérüléseket okozhat. Legyen ezért nagyon óvatos, amikor az üzemanyaggal bántik, és gondoskodjon megfelelő szellőzésről.

■ Benzin

FIGYELEM! Mindig megfelelő minőségű (legalább 90 oktános) benzin/olaj keveréket használjon. Ha van rá lehetősége, használjon környezetbarát, ú.n. alkilát benzint.



- A legalacsonyabb ajánlott oktánszám 90. Ha a motort 90-nél alacsonyabb oktánszámú benzinnel járattja, úgynevezett kopogás léphet fel. Ez a motor felmelegedéséhez vezet, ami a motor súlyos károsodását eredményezheti.
- Magasabb fordulatszámokon történő tartós üzemeltetés esetén magasabb oktánszámú benzin használata javasolt.

■ Kétütemű motorhoz való olaj

- A legjobb teljesítmény és a motor maximális élettartama érdekében Husqvarna XP olaj használatát javasoljuk, mert ez kifejezetten a mi léghűtéses kétütemű motorjainkhoz lett kifejlesztve. Üzemanyag bekeveréséhez csak kiváló minőségű, teljesen szintetikus kétütemű olajat használjon.
- Soha ne használjon vízhűtéses motorokhoz, azaz külmotorokhoz készült vagy tengerészeti (TCW besorolású) kétütemű olajat.
- Soha ne használjon négyütemű motorokhoz való olajat.

Bekeverés

- A keverési arány 50:1.
- A benzint és az olajat mindig tiszta, benzin számára jóváhagyott tartályban keverje.
- Kezdje mindig a szükséges benzinmennyiség felével. Töltse ehhez hozzá a teljes olajmennyiséget. Keverje (rázza) össze az üzemanyagkeveréket. Töltse hozzá a benzin hátralévő részét.
- Alaposan keverje (rázza) össze az üzemanyagkeveréket, mielőtt betöltené a gép üzemanyagtartályába.

AZ ÜZEMANYAG KEZELÉSE

Benzin, liter	Kétütemű olaj, ml
4	77
8	154

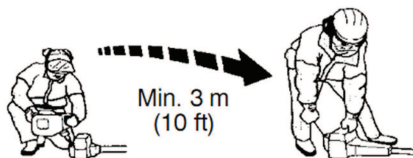

- Ne keverjen be egy hónapi adagnál több üzemanyagot.
- Ha a gépet hosszabb ideig nem használja, akkor le kell üríteni, és ki kell tisztítani az üzemanyagtartályt.

! FIGYELMEZTETÉS: A katalízises semlegesítő berendezés kipufogója erősen felhevül munka közben és a munka után is meleg marad egy ideig. Ez az alapjárat esetében is így van. Legyen tudatában a tűzveszélynek, különösen akkor, ha gyúlékony anyag és/vagy gáz közelében dolgozik.

Üzemanyagfeltöltés

! FIGYELMEZTETÉS: A következő óvintézkedések csökkentik a tűzveszélyt:

- Ne dohányozzon, és ne helyezzen meleg tárgyakat az üzemanyag közelébe.
- Tankolás előtt mindig állítsa le a motort.
- Tankolás előtt mindig állítsa le a motort, és néhány percre hagyja hűlni.
- A tanksapkát óvatosan nyissa ki, hogy az esetleges túlnyomás lassan kiegyenlítődhessen.
- Tankolás után gondosan húzza meg a tanksapkát.
- Mindig vigye el a gépet a tankolás helyéről beindítás előtt.

- Tartsa tisztán a tanksapka környékét. Az üzemanyagba került szennyeződések üzemzavarokat okoznak.
- Tankolás előtt rázza fel a kannát, hogy az üzemanyag jól összekeveredjen.

INDÍTÁS ÉS LEÁLLÍTÁS

Indítás előtti ellenőrzés

- Ellenőrizze, hogy a penge fogainak tövében, vagy a középponti nyílásban nem képződtek-e repedések. A repedésképződés leggyakoribb oka, ha az élezés során a fogtövekben éles sarkok keletkeztek, vagy ha a penge használatkor életlen volt. Ha repedéseket fedez fel a pengén, selejtezze ki azt.



- Ellenőrizze, hogy a támkarimán nem képződtek-e repedések, például kopás vagy túl erős meghúzás következtében. Ha repedéseket fedez fel a támkarimán, selejtezze ki a azt.



- Ellenőrizze, hogy a biztosítóanya nem vesztette-e a biztosító erejéből. A biztosítóanya rögzítő nyomatéka legalább 1,5 Nm legyen. A biztosítóanya meghúzási nyomatéka 35–50 Nm legyen.



- Ellenőrizze, hogy a szegélynyíró fej és a szegélynyíró védőburkolata sértetlenek-e, és hogy nincsenek-e rajtuk repedések. Cserélje ki a szegélynyíró fejet és a felcsapódás elleni védelmet, ha azok útésnek lettek kitéve, vagy ha repedések vannak rajtuk.

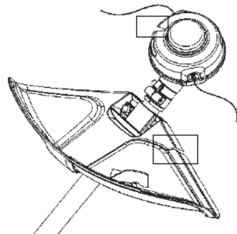

- Soha ne használja a gépet védelem nélkül, vagy meghibásodott védelemmel.
- A gép beindítása előtt minden borítófedélnek éppenk és helyesen rögzítettnek kell lennie.

Indítás és leállítás



FIGYELMEZTETÉS: A teljes tengelykapcsolót, a tengelykapcsoló fedelet és a hajtótengelycsövet a gép beindítása előtt kell felszerelni, ellenkező esetben a tengelykapcsoló kilazulhat és személyi sérüléseket okozhat. Mindig vigye el a gépet a tankolás helyéről beindítás előtt. Helyezze a gépet stabil felületre. Győződjön meg róla, hogy a vágófelszerelés nem érintkezik semmivel. Illetéktelenek nem tartózkodhatnak a munkaterületen, ellenkező esetben komoly személyi sérülések veszélye áll fenn. A biztonsági távolság 15 méter.

■ Hideg motor

- Üzemanyagpumpa: Nyomogassa az üzemanyagpumpa membránját, amíg az meg nem telik üzemanyaggal (legalább 10-szer nyomja meg). A membránnak nem szükséges teljesen megtelnie.

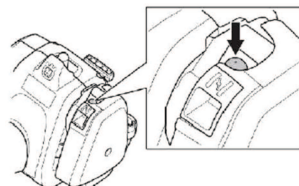

- Hidegindító: Állítsa a hidegindítót hidegindítás helyzetbe.

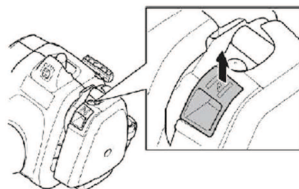

FIGYELMEZTETÉS: Ha a motor indításakor a hidegindító hidegindítás helyzetben van, a vágófelszerelés azonnal forogni kezd.

- Nyomja a géptestet bal kézzel (FIGYELEM! Ne lábbal!) a talajhoz. Ragadja meg jobb kézzel az indítófogantyút, húzza ki lassan az indítószinórt, amíg ellenállásba nem ütközik (az indítóhorgok kapaszkodnak), majd gyors, erőteljes mozdulatokkal rántsa be a motort. Soha ne tekerje az indítószinórt a keze köré.

MEGJEGYZÉS! Ne nyomja a gázadagoló gombot a motor indításának megkísérlése közben.

INDÍTÁS ÉS LEÁLLÍTÁS

MEGJEGYZÉS! Ne húzza ki az indítózsínort teljesen, és ne engedje el az indítófogantyút, ha a zsinór teljesen kihúzott állapotban van. Ez a gép károsodását okozhatja. Amíg a motor nem próbál beindulni, húzza meg többször a zsinórt (maximum 3-szor).

4. Ha indul a motor, vagy próbál indulni, nyomja le a hidegindítót üzemelés állásba.
5. Amíg a motor be nem indul, húzza erősen a zsinórt.
6. Amikor a motor beindul, hagyjon 30 másodpercet a bemelegedésére, mielőtt teljes gázt ad.



■ Meleg motor

1. Üzemanyagpumpa: Nyomogassa az üzemanyagpumpa membránját, amíg az meg nem telik üzemanyaggal (legalább 10-szer nyomja meg). A membránnak nem szükséges teljesen megtelnie.
2. Amíg a motor nem próbál beindulni, húzza meg többször a zsinórt (maximum 3-szor).

■ Leállítás

Állítsa le a motort a leállító kapcsoló megnyomásával és felengedésével.

FIGYELEM! A leállító kapcsoló automatikusan visszaáll indító pozícióba. A véletlen beindítás elkerülése érdekében szereléskor, ellenőrzéskor vagy karbantartáskor húzza le a gyertyapipát a gyújtógyertyáról.

 **FIGYELMEZTETÉS:** Ha a motor indításakor a hidegindító zárt helyzetben van, a vágófelszerelés azonnal forogni kezd.

FONTOS!

Ez a fejezet a szegélynyírókkal végzett munkához kapcsolódó alapvető biztonsági óvintézkedéseket ismerteti. Ha munka közben elbizonytalanodik a munka folytatását illetően, kérje szakember tanácsát. Vegye fel a kapcsolatot a hivatalos szervizvel.

Ne használja a gépet olyan feladatok elvégzésére, amelyekhez úgy véli, nem rendelkezik elegendő szakértelemmel.

Használat előtt tisztán kell látnia a különbséget az erdőtisztogatás, a fűritkítás és a fűnyírás között.

Alapvető biztonsági rendszabályok

- Figyelje környezetét:
 - Annak érdekében, hogy emberek, állatok vagy egyéb dolgok hatására nehogyan elveszítse uralmát a jármű felett.
 - Hogy biztosíthassa, hogy sem embert, sem állatot, vagy egyebet nem fenyeget a vágófelszereléssel vagy a szétszóródó részekkel való érintkezés veszélye.

FIGYELEM! Ne használja a gépet olyan körülmények között, amelyeknél baleset esetén nem lenne lehetősége segítséget hívni.

- Ne használja a fűrészt rossz időben, például sűrű ködben, erősen zuhogó esőben, erős szélben vagy nagy hidegben, stb. A hideg időben végzett munka fárasztó, és gyakran kockázatokkal jár, például jeges talaj, előre ki nem számítható dőlési irány, stb.
- Gondoskodjon arról, hogy biztonságosan tudjon járni és állni. Nézzon körül és ellenőrizze lehetséges akadályok (például gyökerek, kövek, gödrök, árkok, stb.) jelenlétét, arra az esetre, ha hirtelen el kellene mozdulnia. Járjon el nagyon óvatosan, amikor lejtős talajon dolgozik.



- Ha másik helyre viszi a gépet, állítsa le a motort. Ha a gépet nagyobb távolságokra viszi illetve szállítja, alkalmazza a szállítási biztosító szerkezetet.
- Ne tegye le a gépet járó motorral vagy amíg a vágófelszerelés forog.

A ritkítás alapjai

- Mindig a megfelelő berendezést használja.
- A felszerelés mindig megfelelően legyen beállítva.

- Tartsa be a biztonsági előírásokat.
- Jól szervezze meg a munkát.
- Pengével végzett munka során mindig teljes fordulatszámot alkalmazzon.
- Mindig éles pengéket használjon.
- Kerülje, hogy a penge kövekbe ütközzön.
- Mindegyik munkaművelet után állítsa a gépet üresjáratra. A motor komoly károsodásához vezethet, ha túl hosszú ideig működik terhelés nélkül, teljes gázzal.

FIGYELMEZTETÉS: Amikor a motor illetve a vágófelszerelés forog, sem a gép felhasználója, sem más nem távolíthatja el a vágott anyagot, mivel ez súlyos sérülésekhez vezethet. Állítsa le a gépet és a vágószerkezetet, és vegye le a gyertyapipát, mielőtt eltávolítaná a vágófejre tekeredett anyagot, mert különben sérülés kockázata áll fenn. A használat során és után a szögváltómű meleg lehet. Hagyja lehűlni a motort. Ha ilyenkor megérinti, akkor égési sérülést szenvedhet.

FIGYELMEZTETÉS: Óvja magát a felcsapódó tárgyaktól. Mindig elismert szemvédőt használjon. Soha ne hajoljon a vágófelszerelés védőegysége fölé. A szemébe csapódó kövek, szemét stb. vakságot vagy súlyos sérüléseket okozhatnak. Tartsa az illetéktelen személyeket biztonságos távolságban. A gyermekek, állatok, nézelődők és segítők maradjanak a 15 méteres biztonsági zónán kívül. Állítsa le a gépet azonnal, ha valaki közelít. Mielőtt megfordulna a géppel, mindig ellenőrizze, hogy nem tartózkodik-e valaki a biztonsági zónán belül.

FIGYELMEZTETÉS: A védőrész és a vágófelszerelés közé időnként gallyak, fű illetve ágak szorulhatnak. Tisztítás előtt mindig állítsa le a motort.

Fűritkítás fűvágó késsel

- Fűvágó kést és fű vágófejet ne használjon fás szárú növényekhez.
- A magas és erőteljes fű minden típusának ritkítása fűvágó késsel történik.
- A fűvet oldalirányban ingaszerű mozgással kaszálja, a jobbról balra induló mozdulattal ritkíthat, a balról jobbra induló mozdulattal pedig visszatér kiinduló helyzetbe. A penge a bal oldalával dolgozzon („8 és 12 óra között”).

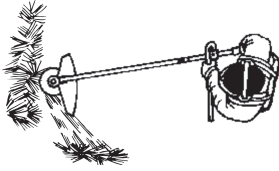

földhöz ütődhet. FONTOS! Ez a módszer gyorsítja a zsinór elhasználódását.

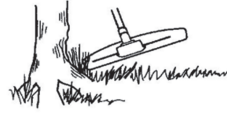

- Ha a fűritkítás során a pengét kissé balra dönti, a fű rendbe gyűlik, amely megkönnyíti az összegyűjtést, például a gereblyezésnél.
- Igyekezzen ritmikusan dolgozni. Álljon stabilan, lábait kissé széttéve. A kiindulópóztól visszahátréva lépjen előre, majd vesse meg újra lábát a talajon.
- A támasztócsésze finoman érintkezzen a talajjal. A támasztócsésze rendeltetése, hogy ne engedje a pengét a talajnak ütközni.
- Csökkentse a fű penge köré csavarodásának veszélyét az alábbi szabályok betartásával:
 - Mindig teljes gázzal dolgozzon.
 - Miközben visszahátréva a kiindulópóztól, ne érintse a frissen levágott fűvet.
- Mielőtt a levágott anyagot összegyűjti, állítsa le a motort, lazítsa meg a hevedert, és tegye le a gépet a talajra.

- A zsinór gyorsabban kopik, és többször kell előhúzni, amikor kövek, téglák, beton, fémkerítések stb. mellett dolgozik a géppel, mint amikor csak fákkal és fa felületekkel kerül érintkezésbe.

■ Vágás

- A szegélynyíró ideális olyan fű nyírásához, amit nehéz elérni a normál fűnyíró használatával. Munka közben a zsinórnak a földdel párhuzamosan kell elhelyezkednie. Ne nyomja a szegélynyíró fejet a földhöz, mivel ez tönkreterelheti a pázsitot, és az eszközön is sérülést okozhat.

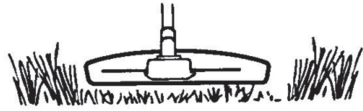

- Ne engedje a szegélynyíró fejet folyamatosan érintkezésbe kerülni a talajjal a normál nyírás eljárások alatt. Az állandó érintkezéstől a szegélynyíró fej megsérülhet, és elhasználódása is gyorsabb.

■ Söpítés

- A forgó zsinór legyező mozgását gyors és könnyű takarításához is használhatja. Tartsa a zsinórt a söprendő felületekkel párhuzamosan, és mozgassa előre-hátra a szerszámot.

Fűnyírás a szegélynyíró fej használatával

■ Szegélynyírás

- Tartsa a szegélynyíró fejet éppen a talajszint felett, bizonyos szögben. A munkát a zsinór vége végzi. Hagyja a zsinórt saját ütemében dolgozni. Ne nyomja rá a zsinórt a kaszálandó felületre.

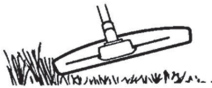

- A zsinór könnyen eltávolítja a fűvet és a gazokat a falak, kerítések, fák és mezsgyék mentén, azonban sérüléseket is okozhat a fák és bokrok érzékeny kérgén, és megsértheti a kerítésoszlopokat is.
- Csökkentse a növények sérülésének kockázatát a zsinórnak 10–12 cm-re rövidítésével és a motor fordulatszámának csökkentésével.
- Szegélynyírásnál és tisztázásnál használjon a teljes gáznál kisebbet, hogy a zsinór tovább tartson, és hogy csökkenjen a szegélynyíró fej kopása.

■ Tisztítás

- A tisztítási módszer eltávolít minden nem kívánatos növényzetet. A szegélynyíró fejet tartsa közvetlenül a föld fölött, ferdén. A zsinór vége a fák, oszlopok, szobrok stb. körül a

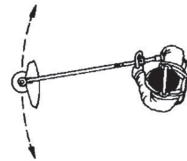

- Nyírás és söprés egyidejű végzéséhez teljes gázt kell használni a legjobb eredmény eléréséhez.



FIGYELMEZTETÉS: Sem a gép kezelője, sem senki más ne próbálja meg a levágott anyagot eltávolítani, amíg a gép jár, vagy a vágószinór forog, mert ez súlyos sérülést okozhat. Állítsa le a gépet és a szegélynyíró fejet, és vegye le a gyertyapipát, mielőtt eltávolítaná a szegélynyíró fejre tekeredett anyagot, mert különben sérülés kockázata áll fenn. A használat során és után a szög váltómű meleg lehet. Hagyja lehűlni a motort. Ha ilyenkor megérinti, akkor égési sérülést szenvedhet.



FIGYELMEZTETÉS: Óvja magát a felcsapódó tárgyaktól. Mindig viseljen védőszemüveget. Soha ne hajoljon a vágófelszerelés védőegysége fölé. A szemébe csapódó kövek, szemét stb. vakságot vagy súlyos sérüléseket okozhatnak.



Tartsa az illetéktelen személyeket biztonságos távolságban. A gyermekek, állatok, nézelődők és segítők maradjanak a 15 méteres biztonsági zónán kívül. Állítsa le a gépet azonnal, ha valaki közelít.

KARBANTARTÁS

A gép élettartama lecsökkenhet és a balesetek kockázata megnövekedhet, ha a gép karbantartását nem hajtják végre megfelelően, valamint ha a szervizt és/vagy a javításokat nem szakszerűen végzik. Ha további információra van szüksége, vegye fel a kapcsolatot a legközelebbi hivatalos márkaszervizzel.

Egység/Karbantartás/Biztonság

Karbantartás végzése előtt kösse le a gyújtógyertyát, a porlasztó beállítások kivételével.

FIGYELMEZTETÉS: A teljes tengelykapcsolót, a tengelykapcsoló fedelet és a hajtótengelycsövet a gép beindítása előtt kell felszerelni, ellenkező esetben a tengelykapcsoló kilazulhat és személyi sérüléseket okozhat.

Porlasztó

■ Működés

A porlasztó a gázadagolón keresztül szabályozza a motor fordulatszámát. A levegő és az üzemanyag a porlasztóban keveredik össze.

A T csavar szabályozza az alapjáratú fordulatszámot. Az óra járásával megegyező irányba csavarva magasabb, ellenkező irányba csavarva pedig alacsonyabb lesz az alapjáratú fordulatszám.

■ Alapbeállítás

A porlasztón az alapbeállítást a gyári próba során már elvégezték. A finombeállítást szakképzett személynek kell elvégezni.

FIGYELMEZTETÉS: A vágófelszerelés a porlasztó beállítása közben foroghat. Viselje védőfelszerelését, és tartsa be az összes biztonsági óvintézkedést. Ellenőrizze, hogy a vágófelszerelés a motor alapjáratán nem forog. A gép leállításakor várja meg, hogy a vágófelszerelés leálljon, csak ezután tegye le a gépet.

FIGYELEM! Ha a vágófelszerelés alapjáraton forog, a T csavart addig kell csavarni az óramutató járásával ellentétes irányba, amíg a vágófelszerelés meg nem áll.

Javasolt alapjáratú fordulatszám:

Lásd a „Műszaki adatok” című fejezetben.

Javasolt maximális fordulatszám:

Lásd a „Műszaki adatok” című fejezetben.

■ Az alapjáratú fordulatszám finombeállítása-T

Amennyiben újrapeállításra van szükség, állítsa be az alapjáratú fordulatszámot a T beállítócsavarral. Csavarja először a T csavart az óramutató járásával megegyező irányba addig, amíg a

vágófelszerelés forogni nem kezd. Azután forgassa a csavart az óramutató járásával ellentétes irányba, míg a vágófelszerelés le nem áll. Az alapjáratú akkor van helyesen beállítva, ha a motor minden helyzetben egyenletesen jár. Az alapjáratú fordulatszám és a vágófelszerelés forgásához szükséges fordulatszám között viszonylag nagy különbségnek kell lennie.

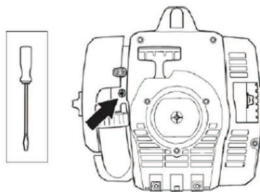

FIGYELMEZTETÉS: Ha az alapjáratú fordulatszámot nem lehet úgy beállítani, hogy a vágófelszerelés ne forogjon, forduljon a márkaszervizhez. Ne használja a gépet addig, amíg az nincs helyesen beállítva illetve megjavítva.

Kipufogódob

FIGYELEM! A hangtompító katalizátorral van felszerelve, melynek rendeltetése a káros kipufogógázok csökkentése.

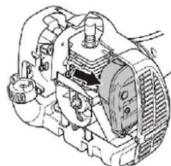

(Az indítószerkezet háza a jobb láthatóság érdekében el lett távolítva.)

A hangtompító úgy van megtervezve, hogy csökkentse a zajszintet és terelje el a kipufogó gázokat a gép kezelőjétől. A kipufogógázok forróak, és szikrákat tartalmazhatnak, amelyek tüzet okozhatnak, ha száraz és gyúlékony anyaggal érintkeznek.

A hangtompítók speciális szikrafogó hálóval vannak felszerelve. A hálót ellenőrizni kell, és ha szükséges, szervizműhelyben meg kell tisztítani. Ha a háló sérült, cseréltesse ki.

Ha a háló gyakran eltömődik, ez annak lehet a jele, hogy romlott a katalizátor teljesítménye. Vegye fel a kapcsolatot a szervizműhellyel a hangtompító ellenőrzésére. Egy eltömődött háló a gép túlmelegedéséhez, és a henger és a dugattyú sérüléséhez vezet.

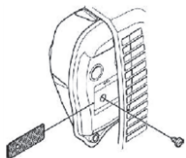

FIGYELEM! Soha ne használja a gépet hibás vagy laza hangtompítóval. Biztosítsa, hogy a hangtompító csavarjai szorosan legyenek meghúzva.

0.024 inch (0.6 mm)

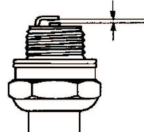

FIGYELEM! Használja mindig az előírt típusú gyújtógyertyát. Nem megfelelő gyújtógyertya komolyan károsíthatja a hengert és a dugattyút.

Légszűrő

A légszűrőt rendszeresen tisztítani kell a portól és a szennyeződésektől, hogy elkerülhetők legyenek a következők:

- a porlasztó működési hibái
- indítási problémák
- a motor teljesítményének csökkenése
- a motor alkatrészeinek felesleges kopása
- túlzott üzemanyag-fogyasztás

A légszűrőt 25 üzemóránként, vagy rendkívül poros körülmények esetén többször kell tisztítani.

■ A légszűrő tisztítása

Távolítsa el a légszűrő fedelét, és vegye ki a légszűrőt. Mossa át a szűrőt meleg szappanos vízzel. Öblítse ki alapon. Visszaszereléskor a szűrőnek száraznak kell lennie.

Egy bizonyos időn túl használt légszűrőt nem lehet teljesen megtisztítani, ezért rendszeres időközönként azt le kell cserélni. A megrongálódott légszűrőt mindig ki kell cserélni.

Szöghajtás

A szöghajtás gyárilag fel van töltve megfelelő mennyiségű kenőanyaggal. Mielőtt használatban venné a gépet, mégis ellenőrizze, hogy a szöghajtás 3/4 részig meg van-e töltve kenőanyaggal. Használjon speciális zsírt. A szöghajtásban lévő zsírt rendszerint nem kell lecserélni, kivéve, ha javítást kell végezni.

A fűvágó kések és fű vágófejek élesítése

FIGYELEM! Mielőtt bármilyen munkát végezne a vágófelszerelésen, kapcsolja ki a motort. A vágófelszerelés a gázszabályozó elengedése után is forog. Győződjön meg róla, hogy a vágóeszköz leállt, vegye le a vezetékét a gyújtógyertyáról, és csak azután kezdjen dolgozni rajta.

- A helyes élezéshez lásd a vágófelszerelés csomagolását.
- A pengét és a kést egyszeres recézetű laposreszelővel élezzük.

FIGYELMEZTETÉS: A katalízises elemekkel ellátott hangfogók erősen felhevülnek munka közben és a munka után is melegek maradnak egy ideig. Ez az alaplátra is vonatkozik. A felület megérintése égési sérülést okozhat. Ne fedkezzen meg a tűzveszélyről!

FIGYELMEZTETÉS: A hangtompító belsejében rákkeltő vegyi anyagok is lehetnek. Ügyeljen arra, hogy a hangtompító esetleges sérülésekor ne érintse meg ezeket az anyagokat.

FIGYELMEZTETÉS: A motor kipufogófüstjei szénmonoxidot tartalmaznak, ami szénmonoxid-mérgezést okozhat. Ne indítsa be, illetve ne üzemeltesse a gépet rosszul szellőztetett helyen. A motor kipufogógázai forróak, és lehet bennük szikra, mely tüzet okozhat. Soha ne indítsa be a gépet zárt helyiségben vagy gyúlékony anyagok közelében!

Gyújtógyertya

A gyújtógyertya műszaki állapotát befolyásolja:

- a helytelen porlasztó beállítás,
- a nem megfelelő üzemanyag-keverék (túl sok az olaj, vagy rossz a minősége),
- az elszennyeződött légszűrő.

Ezek a tényezők lerakódásokat okozhatnak a gyújtógyertya elektródáin, ami üzemzavarokhoz és indítási problémákhoz vezethet.

Ha a gép csekély teljesítményt nyújt, nehéz beindítani vagy egyenetlenül jár alapjárat fordulatszámán, először mindig a gyertyát kell ellenőrizni.

Ha a gyújtógyertya szennyezett, tisztítsa meg, és azt is ellenőrizze, hogy 0,6 milliméteres-e a szikraköz. A gyújtógyertyát körülbelül egy hónapi üzemelés után vagy szükség esetén korábban cserélni kell.

KARBANTARTÁS

- Élesítse meg mindegyik pengét azonos mértékben, hogy megmaradjon a kés egyensúlya.

 **FIGYELMEZTETÉS: A meggörbült, ferde, megrepedt, vagy egyéb módon meghibásodott pengét cserélje le. Soha ne próbálja kiegyenesíteni a ferde pengét, hogy azt újra használhassa. Csak eredeti, előírt típusú pengéket használjon.**

Karbantartási terv

Alább következik egy lista a gép karbantartásának pontjaival. A legtöbb pontot a Karbantartás című fejezet írja le. A felhasználó kizárólag olyan karbantartási és szervizmunkákat végezhet, amelyek ebben a használati utasításban szerepelnek. Komolyabb beavatkozásokat csak szakszervíz végezhet.

■ Heti karbantartás:

- Tisztítsa meg a gép külsejét.
- Győződjön meg arról, hogy a gázzabályozó retesz és a gázzabályozó biztonsági szempontból helyesen működnek.
- Ellenőrizze a leállító kapcsoló működését.
- Győződjön meg róla, hogy a vágófelszerelés alapjáraton nem jön mozgásba.
- Tisztítsa ki a légszűrőt. Ha szükséges, cserélje ki a hibás alkatrészeket.
- Ellenőrizze, hogy a vágófelszerelés burkolata sértetlen, nem repedt. Ha a burkolat sérült, ütést kapott, ki kell cserélni.
- Ellenőrizze, hogy a szegélynyíró fej sértetlen, nem repedt. Szükség esetén cserélje ki a szegélynyíró fejet.
- Ellenőrizze, hogy a vágófelszerelésen jól meg van-e húzva a biztosítóanya.
- Ellenőrizze, hogy az anyák és csavarok szorosan vannak-e meghúzva.
- Ellenőrizze, hogy nem szívárog-e üzemanyag a motorból, a tartályból vagy az üzemanyag csővezetésekből.

■ Havi karbantartás:

- Ellenőrizze az indító berendezést és az indítózsínort.

■ Éves karbantartás:

- Tisztítsa meg a gyújtógyertyát kívül. Szerelje le a gyertyát és ellenőrizze az elektródahézagokat. A hézagot állítsa be 0,6 mm értékre, vagy a gyertyát cserélje ki. A gyújtógyertya olyan legyen, amely a rádióadást nem zavarja.
- Tisztítsa meg kívülről a porlasztót és annak környezetét.
- Ellenőrizze, hogy a szöghajtás 3/4 részig fel van-e töltve kenőanyaggal. Ha szükséges, töltsen fel speciális zsírral.

- Ellenőrizze, hogy az üzemanyagszűrő nincs-e elszennyeződve, illetve hogy az üzemanyagvezetéken nincsenek-e repedések vagy egyéb sérülések. Ha szükséges, cserélje ki a hibás alkatrészeket.
- Ellenőrizze az összes kábelt és csatlakozót.
- Ellenőrizze a tengelykapcsolót, a tengelykapcsoló rugókat és a tengelykapcsoló dobot kopás szempontjából. Szükség esetén cseréltesse ki hivatalos szakszervizzel.
- Cserélje le a gyújtógyertyát. A gyújtógyertya olyan legyen, amely a rádióadást nem zavarja.
- Tisztítsa meg, illetve cserélje ki a hangtompító szikrafogó hálóját.

MŰSZAKI ADATOK

Motor

Hengerűrtartalom, cm ³	28
Furat, mm	35
Löklet, mm	28,7
Alapjárat fordulatszám, ford/perc	2800–3200
Javasolt legmagasabb fordulatszám, ford/perc	11000
Kimenőtengely fordulatszáma, ford/perc	8000
Legnagyobb motorteljesítmény az ISO 7293 szerint, kW	0,8
Katalizátoros hangtompító	Igen
Fordulatszám-szabályozott gyújtásrendszer	Igen

Gyújtásrendszer

Gyújtógyertya	NGK BPMR6A
Elektródahézag, mm	0,6

Üzemanyag- és olajozási rendszer

Üzemanyagtartály űrtartalma, cm ³	343
--	-----

Tömeg

Tömeg üzemanyag, vágófelszerelés és védőburkolat nélkül, kg	5,21
---	------

Zajkibocsátás (ld. az 1. megjegyzést)

Hangszint, dB(A)-ben mérve	106
Hangteljesítményszint, garantált, L _{WA} dB(A)	114

Zajszintek (lásd 2. megjegyzés)

A kezelő hallószervére gyakorolt, EN ISO 11806 és ISO 22868 szerint mért hangnyomásszint, dB(A)

Fűvágó késsel ellátva (eredeti)	94
Szegélynyíró fejjel ellátva (eredeti)	95

Rezgésszintek (ld. a 3. megjegyzést)

Az EN ISO 11806 és az ISO 22867 szerint mért ekvivalens rezgésszintek (a_{nv,eq}) a fogantyún, m/s²

Fűvágó késsel ellátva (eredeti), bal/jobb	4,21 / 4,23
Szegélynyíró fejjel ellátva (eredeti), bal/jobb	5,89 / 4,61

1. megjegyzés: A környezetben a 2000/14/EK sz. EK irányelvvel összhangban hangteljesítményként mért zajkibocsátás (L_{WA}). A gép jelentősen szereplő hangteljesítményszintjét a legmagasabb szintet produkáló eredeti vágófelszereléssel mérték. A garantált és a mért hangteljesítmény közötti különbségnek az az oka, hogy a garantált hangteljesítmény tartalmazza a mérési eredményben lévő ingadozást és az azonos modellű gépek közti eltéréseket is a 2000/14/EK jelű irányelv értelmében.

2. megjegyzés: A gép ekvivalens hangnyomásszintjére vonatkozó jelentési adatok az 1 dB (A) tipikus statisztikus ingadozásával (szórásával) rendelkeznek.

3. megjegyzés: Az ekvivalens rezgésszintre vonatkozó jelentési adatok az 1 m/s² tipikus statisztikus ingadozásával (szórásával) rendelkeznek.

129RJ típus (befogótengely menet M10, balmenet) - pengék/kécek központi furata, Ø 25,4 mm

Jóváhagyott tartozékok	Típus	Vágófelszerelés/védőburkolat, cikksz.
Fűpenge/fűvágó kés	Grass 255-4 1 col (Ø 250 4 fogú)	504001303 / 580446606
Szegélynyíró fej	T25 (Ø 2,4 - 2,7 mm zsinór)	537338306 / 580446606

MEGFELELŐSÉGI NYILATKOZAT

Kiállító neve: Husqvarna AB, SE-561 82 Huskvarna, Svédország, tel: +46-36-146500.

A Husqvarna AB kizárólagos felelősséget vállal a nyilatkozat tárgyáért: Szegélynyíró és/vagy bozótvágó, a 129RJ típusoz tartozó A05328CSHV munkaállvány(ok), a 2014-as sorozatszámától kezdődően.

A munkaállvány száma, a típusszám és az év egyértelműen fel van tüntetve a típus táblán a sorozatszám előtt.

A fentebbi nyilatkozat tárgya megfelel az EGK Tanácsa irányelvi követelményeinek:

- Gépekre vonatkozó 2006/42/EK irányelv (2004. május 17.)
- Az elektromágneses összeférhetőségről szóló 2004/108/EK irányelv (2004. december 15.)
- A kültéri használatra tervezett berendezések zajkibocsátásáról szóló 2000/14/EK irányelv (2000. május 8.)

A zajértékek az V. sz. mellékletnek megfelelően a használati utasításban, a műszaki adatok fejezetben találhatóak.

A következő szabványok kerültek alkalmazásra:

EN ISO 12100:2010, EN ISO 11806-1:2011, ISO 14982:1998, CISPR 12:2007

A TÜV Rheinland N.A. önkéntes vizsgálatot végzett a Husqvarna AB számára, és az alábbi bocsátotta ki: AM72140165 Megfelelőségi nyilatkozat az Európai Tanács gépekre vonatkozó, 2006/42/EK irányelvére vonatkozóan. A tanúsítvány a terméken jelzettek szerint minden gyártási helyre és országra érvényes. A szállított fűvágó és/vagy bozótvágó megfelel a vizsgálaton átesett példának.

Aláírva: Husqvarna AB, Huskvarna, Svédország, 2013-12-27.





Ronnie E. Goldman, műszaki igazgató. (A Husqvarna AB technikai dokumentációért felelős hivatalos képviselője.)

 **OSTRZEŻENIE:** Spaliny z silnika tego produktu zawierają substancje chemiczne uważane przez Stan Kalifornia za rakotwórcze i/lub szkodliwe dla płodu lub w inny sposób szkodliwie wpływające na układ rozrodczy.

Przystępując do uruchomienia należy pamiętać o przestrzeganiu następujących zasad:

Zapoznaj się dokładnie z treścią instrukcji obsługi.

 **OSTRZEŻENIE:** Pod żadnym pozorem nie wolno zmieniać ani modyfikować fabrycznej konstrukcji maszyny bez zezwolenia wydanego przez producenta. Zawsze należy używać wyłącznie oryginalnych części zamiennych. Samowolne wprowadzanie zmian oraz/lub montowanie wyposażenia nie zatwierdzonego przez producenta może stać się przyczyną groźnych obrażeń lub śmierci obsługującego urządzenie bądź innych osób.

 **OSTRZEŻENIE:** W razie nieprawidłowej lub nieuważnej obsługi wykaszarka, wycinarka lub przycinarka może stać się niebezpiecznym narzędziem, mogącym spowodować poważne obrażenia lub śmierć użytkownika bądź innych osób. Przeczytanie i zrozumienie treści tej instrukcji obsługi jest niezmiernie ważne.

 **OSTRZEŻENIE:** Długotrwałe przebywanie w hałasie może doprowadzić do trwałej utraty słuchu. Dlatego należy zawsze stosować atestowane ochronniki słuchu.

Nieustannie modernizujemy swoje wyroby, w związku z czym zastrzegamy sobie prawo do wprowadzania zmian dotyczących m.in. wyglądu produktów bez uprzedzenia.

OBJAŚNIENIE SYMBOLI

Symbole

! **UWAGA:** wycinarki i wykazarki mogą być niebezpiecznymi narzędziami. Następstwem nieuważnej lub nieprawidłowej obsługi mogą być poważne obrażenia lub śmierć użytkownika bądź innych osób.



Należy dokładnie przeczytać instrukcję obsługi i przed uruchomieniem maszyny upewnić się, że wszystkie instrukcje zostały zrozumiane.



Należy zawsze stosować obuwie ochronne ze stalowymi osłonami na palce oraz podszewami przeciwpoślizgowymi; dobrze przylegające ubrania robocze (odzież z długimi nogawkami i rękawami); mocne rękawice robocze; środki ochrony wzroku (takie jak niepodatne na zaparowanie okulary ochronne z wywietrznikami lub osłoną na twarz); atestowany kask ochronny oraz środki ochrony słuchu (zatyczki do uszu lub słuchawki ochronne).



Osoby, które mają długie włosy powinny je (dla własnego bezpieczeństwa) związać.



W czasie pracy użytkownik maszyny jest zobowiązany dopilnować, aby żadne osoby ani zwierzęta nie znajdowały się bliżej niż w odległości 15 m.



Należy uważać na obiekty odrzucane i rykoszetujące.



Maksymalne obroty osi, obr./min



Maszyny wyposażone w tarczę tnącą do trawy mogą zostać gwałtownie odrzucone na bok, gdy tarcza natrafi na przedmiot trwale związany z podłożem. Tarcza może odciąć rękę lub nogę. Osoby postronne i zwierzęta powinny znajdować się co najmniej 15 m od maszyny.



Strzałki wskazujące granice mocowania uchwytu.



Poziom natężenia dźwięku w odległości 7,5 m zgodny z normami australijskimi.



Emisja hałasu do otoczenia zgodna z dyrektywą Wspólnoty Europejskiej. Poziom hałasu emitowanego przez maszynę jest podany w sekcji „Dane techniczne” oraz na etykiecie.



Niniejszy produkt zgodny jest z obowiązującymi dyrektywami wspólnoty europejskiej.



Niniejszy produkt jest opatrzony znakiem EAC.



Niniejszy produkt jest zgodny z australijską dyrektywą dotyczącą emisji elektromagnetycznej (EMC).



Zalecane jest stosowanie mieszanki benzyny bezołowiowej i oleju do silników dwusuwowych w proporcji 2% (50:1).



Pozostałe symbole/naklejki samoprzylepne umieszczone na maszynie dotyczą specjalnych wymogów, związanych z certyfikatami w poszczególnych krajach.

CO JEST CZYM

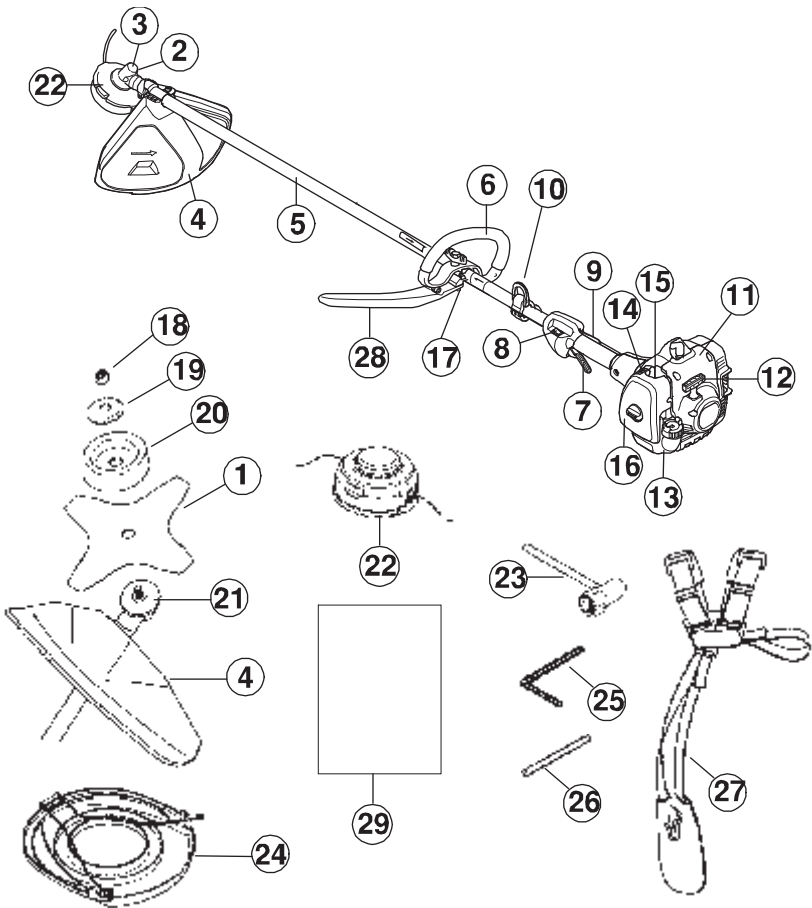

Co jest czym

1. Ostrze
2. Korek wlewu smaru
3. Przekładnia zębata stożkowa
4. Osłona osprzętu tnącego
5. Wysięgnik
6. Uchwyt
7. Dźwignia gazu
8. Wyłącznik
9. Blokada przepustnicy
10. Klamra szelek
11. Osłona cylindra
12. Uchwyt rozrusznika
13. Zbiornik paliwa
14. Dźwignia ssania
15. Pompka
16. Pokrywa filtra powietrza
17. Regulacja uchwytu
18. Nakrętka zabezpieczająca
19. Kołnier oporowy
20. Talerz dystansowy

21. Pierścień sprzęgający
22. Głowica żyłkowa
23. Klucz nasadowy
24. Osłona transportowa
25. Klucz sześciokątny
26. Kołek blokujący
27. Szelki
28. Uchwyt w kształcie litery J
29. Instrukcja obsługi

OGÓLNE ZASADY BEZPIECZEŃSTWA

Ważne

- W razie nieprawidłowej lub nieuważnej obsługi wykaszarka, wycinarka lub przycinarka może stać się niebezpiecznym narzędziem, mogącym spowodować poważne obrażenia lub śmierć użytkownika bądź innych osób. Przeczytanie i zrozumienie treści tej instrukcji obsługi jest niezmiernie ważne.
- Maszyna jest przeznaczona wyłącznie do przycinania trawy, wykaszania trawy oraz/lub wykaszania zarośli leśnych.
- Do silnika jako źródła napędu możesz dołączać wyłącznie zalecane przez nas akcesoria oraz elementy osprzętu tnącego, wymienione w rozdziale „Dane techniczne”.
- Nie pracuj maszyną w stanie przemęczenia, po spożyciu alkoholu lub po przyjęciu leków osłabiających wzrok, zdolność oceny i koordynację.
- Nigdy nie używaj maszyny w ekstremalnych warunkach pogodowych i klimatycznych, np. przy bardzo dużym mrozie lub w bardzo gorącym lub/oraz wilgotnym klimacie.
- Stosować środki ochrony osobistej. Patrz wskazówki pod nagłówkiem „Środki ochrony osobistej”.
- Nie wolno pracować maszyną przerobioną, odbiegającą od oryginału.
- Nie wolno pracować maszyną uszkodzoną. Stosuj się do instrukcji dotyczących konserwacji, kontroli i obsługi technicznej podanych w niniejszej instrukcji obsługi. Niektóre czynności konserwacyjne i obsługowe muszą być wykonane przez przeszkolonego i wykwalifikowanego specjalistę. Patrz wskazówki w części zatytułowanej „KONSERWACJA”.
- Przed uruchomieniem należy zamontować wszystkie osłony i pokrywy. Sprawdź, czy fajka świecy zapłonowej i przewód zapłonowy nie są uszkodzone. Istnieje ryzyko wystąpienia spięcia elektrycznego.
- Użytkownik maszyny jest zobowiązany dopilnować, aby podczas pracy żadne osoby postronne ani zwierzęta nie znajdowały się w odległości mniejszej niż 15 m. Jeśli w tym samym miejscu pracuje kilku użytkowników, odległość między nimi powinna wynosić co najmniej 15 m.

⚠ OSTRZEŻENIE: Podczas pracy urządzenie niniejsze wytwarza pole elektromagnetyczne. W pewnych okolicznościach pole to może zakłócać pracę aktywnych lub pasywnych implantów medycznych. Przed przystąpieniem do pracy z maszyną w celu ograniczenia ryzyka poważnych lub śmiertelnych obrażeń, osoby posiadające implanty medyczne powinny skonsultować się z lekarzem oraz ich producentem.

⚠ OSTRZEŻENIE: Stosowanie niewłaściwego osprzętu tnącego lub nieprawidłowo naostrzonego noża tnącego zwiększa ryzyko wypadków.

⚠ OSTRZEŻENIE: Nigdy nie pozwalaj dzieciom na użytkowanie lub przebywanie w pobliżu maszyny. Ponieważ maszyna wyposażona jest w sprężynujący wyłącznik i może zostać uruchomiona nawet przez powolne i słabe oddziaływanie na rączkę rozrusznika, nawet małe dzieci w pewnych okolicznościach mogą być w stanie uruchomić maszynę. Oznacza to ryzyko poważnych obrażeń. Dlatego należy zdejmować nasadkę świecy zapłonowej, gdy maszyna nie jest pod nadzorem.

Środki ochrony osobistej

⚠ OSTRZEŻENIE: Podczas używania maszyny należy zawsze mieć na sobie środki ochrony osobistej dopuszczone do użytku przez odpowiednie władze. Środki ochrony osobistej nie eliminują ryzyka odniesienia obrażeń, natomiast ograniczają ich rozmiar w razie zaistnienia wypadku. Poproś swojego dealera o pomoc w wyborze środków ochrony osobistej.

⚠ OSTRZEŻENIE: Mając założone ochronniki słuchu należy zawsze być szczególnie uważnym na sygnały i zawałania ostrzegawcze. Ochronniki słuchu należy zdejmować zaraz po wyłączeniu silnika.

■ Kask

Kasku należy używać, gdy wysokość ścinanych krzewów przekracza 2 m.



OGÓLNE ZASADY BEZPIECZEŃSTWA

■ Ochronniki słuchu

Należy stosować ochronnik słuchu o wystarczających właściwościach tłumiących.



■ Ochrona oczu

Należy zawsze używać zatwierdzonych osłon oczu. Używając maski ochronnej twarzy, należy mieć na sobie także zatwierdzone okulary ochronne. Dopuszczone do użytku okulary ochronne muszą spełniać wymogi europejskiej normy EN 166, amerykańskiej normy ANSI Z87 oraz kanadyjskiej normy CSA Z94.



■ Rękawice

Rękawice należy używać wtedy, kiedy to jest konieczne np. podczas montażu mechanizmu tnącego.



■ Obuwie

Zakładaj antypoślizgowe, stabilne obuwie.



■ Odzież

Noś odzież uszytą z tkaniny odpornej na rozdarcie. Odzież powinna być dopasowana, aby nie zaczepiała o pędy i gałęzie. Noś zawsze długie spodnie uszyte z mocnej tkaniny. Nie zakładaj biżuterii, krótkich spodni i sandałów, ani nie pracuj bez obuwia. Dopilnuj, aby włosy nie spadały na ramiona.

■ Apteczka pierwszej pomocy

Operatorzy wycinarek oraz wykaszarek powinni nosić ze sobą apteczkę pierwszej pomocy.



Zespoły zabezpieczające maszyny

Niniejszy rozdział opisuje zespoły zabezpieczające maszyny, ich przeznaczenie oraz sposób sprawdzania i konserwacji zapewniający jej poprawne działanie. Sposób rozmieszczenia tych

zespołów w maszynie można znaleźć w rozdziale „Opis urządzenia”.

Jeżeli maszyna nie jest prawidłowo konserwowana i nie jest poddawana profesjonalnie wykonywanym naprawom oraz/lub obsługom technicznym, jej okres użytkowy jest krótszy oraz większe jest ryzyko wypadków. Jeżeli potrzebujesz więcej informacji, skontaktuj się z najbliższym warsztatem serwisowym.

WAŻNE! Wszelkie czynności obsługowe i naprawy maszyny wymagają specjalnego przeszkolenia. Szczególnie dotyczy to zespołów zabezpieczających maszyny. Jeżeli maszyna nie spełnia jakiegokolwiek z niżej wymienionych warunków kontrolnych, należy ją oddać do warsztatu obsługi technicznej. Kupując nasze produkty zyskujesz także gwarancję profesjonalnej obsługi i napraw. Jeżeli w miejscu zakupu nie jest prowadzona obsługa serwisowa, zapytaj o adres najbliższego warsztatu obsługi technicznej.

⚠ OSTRZEŻENIE: Nigdy nie używaj maszyny z niesprawnymi zespołami zabezpieczającymi.

Stosuj się do opisanych tu zaleceń w zakresie kontroli, konserwacji i serwisu. Jeżeli Twoja maszyna nie spełnia jakiegokolwiek z warunków kontrolnych, skontaktuj się z przedstawicielem serwisu w celu przeprowadzenia naprawy.

■ Blokada przepustnicy

Blokada dźwigni gazu zabezpiecza przed przypadkowym naciśnięciem dźwigni gazu. Nacisk na dźwignię blokady (A) (np. w momencie ujęcia uchwytu) zwalnia dźwignię gazu (B). Po zwolnieniu uchwytu dźwignia gazu i dźwignia blokady powrócą do swoich pozycji wyjściowych. Ruch ten kontrolują dwie niezależne od siebie sprężyny. Położenie to oznacza, że dźwignia gazu zostaje automatycznie zablokowana na biegu jałowym.

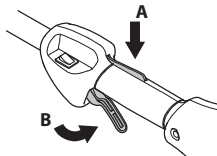

Sprawdź, czy w momencie zwalniania blokady dźwigni gazu dźwignia gazu jest zablokowana w położeniu biegu jałowego.

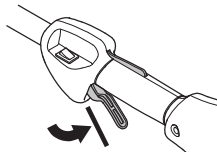

OGÓLNE ZASADY BEZPIECZEŃSTWA

Wciśnij blokadę dźwigni gazu i sprawdź, czy po zwolnieniu nacisku powraca ona do położenia wyjściowego.

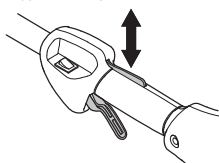

Sprawdź, czy dźwignia gazu i jej blokada poruszają się płynnie i czy sprężyny powrotnie działają prawidłowo.

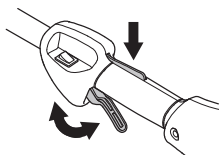

Patrz wskazówki pod nagłówkiem „Uruchamianie”. Włącz maszynę i dodaj gazu do oporu. Zwolnij dźwignię gazu i sprawdź, czy osprzęt tnący zatrzymał się i nie porusza się. Jeśli osprzęt tnący obraca się, mimo że dźwignia gazu znajduje się w położeniu biegu jałowego, sprawdź ustawienie biegu jałowego gaźnika. Patrz wskazówki w części zatytułowanej „KONSERWACJA”.

■ Wyłącznik

Sprawdź, czy możliwe jest wyłączenie silnika po naciśnięciu i zwolnieniu wyłącznika.

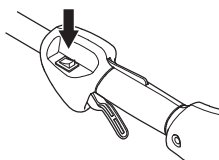

■ Osłona osprzętu tnącego

Zadaniem osłony jest ochrona użytkownika przed odławkami wyrzucanymi przez wirujący mechanizm tnący. Osłona zabezpiecza również użytkownika przed dotknięciem do osprzętu tnącego.

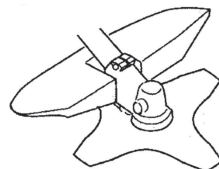

Sprawdź, czy osłona nie jest uszkodzona i czy nie ma śladów pęknięcia. Wymień osłonę, która została uderzona lub jest pęknięta.

Zawsze stosuj osłonę zalecaną dla danego osprzętu tnącego. Patrz rozdział „DANE TECHNICZNE”.

⚠ OSTRZEŻENIE: W żadnym wypadku nie wolno używać osprzętu tnącego bez zamontowanej, zatwierdzonej osłony. Patrz rozdział „DANE TECHNICZNE”. Stosowanie niewłaściwych lub uszkodzonych osłon może stać się przyczyną poważnych obrażeń.

Nieprawidłowo nawinięta żyłka wykaszarki lub niewłaściwy osprzęt tnący powoduje wzrost wibracji.

⚠ OSTRZEŻENIE: Nadmierne wibracje mogą spowodować uszkodzenia naczyń krwionośnych lub nerwów u osób mających problemy z krążeniem. Zgłoś się do lekarza, jeżeli wystąpią objawy fizyczne, które mogą być związane z nadmiernymi wibracjami. Przykładem takich objawów jest drętwienie, brak czucia, mrowienie, kłucie, ból, utrata sił, zmiany koloru lub wyglądu skóry. Objawy te występują najczęściej w palcach, dłońach lub nadgarstkach. Ryzyko wzrasta przy niskich temperaturach.

■ Mechanizm zwalniający szelek

W przedniej części szelek znajduje się łatwo dostępny mechanizm zwalniający na wypadek konieczności szybkiego wypięcia operatora z maszyny i szelek.

Patrz wskazówki pod nagłówkiem „Regulacja szelek”.

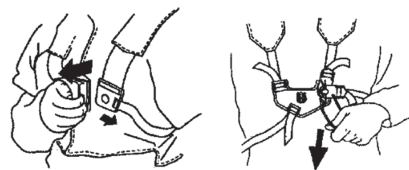

Sprawdź, czy paski szelek są właściwie umieszczone. Po wyregulowaniu szelek i zawieszenia maszyny sprawdź, czy działa mechanizm rozpinania awaryjnego.

■ Tłumik

Tłumik przeznaczony jest do tłumienia hałasu i odrzucania gazów spalinowych poza strefę pracy operatora.

OSTROŻNIE! Tłumik wyposażono w katalizator, którego zadaniem jest ograniczenie emisji szkodliwych gazów spalinowych.

OGÓLNE ZASADY BEZPIECZEŃSTWA

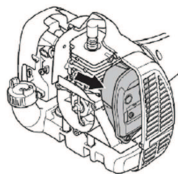

W krajach o gorącym i suchym klimacie ryzyko powstawania pożarów jest duże. Dlatego niektóre tłumiki wyposażyliśmy w tzw. siatkę przeciwiskrową. Sprawdź, czy tłumik w Twojej maszynie ma taką siatkę. Tłumik wymaga dokładnego stosowania się do instrukcji dotyczących kontroli, konserwacji i obsługi.

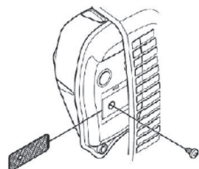

Bardzo ważne w przypadku tłumików jest rygorystyczne stosowanie się do instrukcji związanych z kontrolą, konserwacją i obsługą maszyny. Nigdy nie używaj maszyny z uszkodzonym tłumikiem.

Sprawdź regularnie, czy tłumik jest dokładnie przymocowany do maszyny.

⚠ OSTRZEŻENIE: Tłumik z katalizatorem jest bardzo gorący zarówno podczas pracy, jak i zaraz po jej ukończeniu. Dotyczy to również pracy na biegu jałowym. Dotknięcie może spowodować oparzenie skóry. Pamiętaj o ewentualnym ryzyku pożaru.

⚠ OSTRZEŻENIE: Wewnątrz tłumika znajdują się substancje chemiczne mogące wywoływać choroby nowotworowe. W razie uszkodzenia tłumika unikaj styczności z tymi elementami.

⚠ OSTRZEŻENIE: Spaliny silnikowe zawierają tlenek węgla, którego wdychanie może spowodować zatrucie. Nie uruchamiaj maszyny w pomieszczeniach zamkniętych ani nie używaj jej w miejscach o słabej wentylacji.

⚠ OSTRZEŻENIE: Spaliny silnikowe mają wysoką temperaturę, mogą zawierać iskry, które mogą się stać przyczyną pożaru. Nigdy nie włączaj maszyny w pomieszczeniach zamkniętych lub w pobliżu materiałów łatwopalnych.

■ Nakrętka zabezpieczająca

Do zamocowania niektórych typów osprzętu tnącego używa się nakrętki zabezpieczającej.

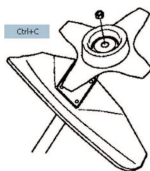

Podczas montażu dokręcaj nakrętkę w kierunku przeciwnym do kierunku obrotów osprzętu tnącego. Podczas demontażu odkręcaj nakrętkę w kierunku zgodnym z kierunkiem obrotów osprzętu tnącego. (Nakrętka jest lewoskrętna.) Dokręć nakrętkę kluczem nasadowym.

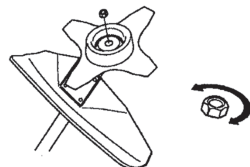

Nylonowy pierścień zabezpieczający nakrętkę przed odkręcaniem nie powinien być starty do tego stopnia, aby można było przykręcić nakrętkę ręcznie. Zabezpieczenie to powinno wymagać momentu dokręcenia równego co najmniej 1,5 Nm. Po około dziesiątym przykręcaniu nakrętki należy wymienić ją na nową.

Osprzęt tnący

W niniejszym rozdziale omówiono, jak dzięki stosowaniu właściwego osprzętu tnącego i prawidłowej jego konserwacji można:

- Zmniejszyć tendencje maszyny do odbijania
- Uzyskać maksymalną wydajność skrawania
- Przedłużyć żywotność osprzętu tnącego

WAŻNE:

- Korzystaj wyłącznie z osprzętu tnącego wraz z zalecanymi przez nas osłonami. Patrz rozdział „DANE TECHNICZNE”.
- Procedura prawidłowego doboru średnicy żyłki wykaszarki i jej zakładania znajduje się w instrukcjach dotyczących osprzętu tnącego.
- Żęby tnące ostrza powinny być odpowiednio naostrzone. Stosuj się do naszych instrukcji. Patrz także instrukcja na opakowaniu ostrza.
- Dbaj o zachowanie właściwego ustawienia ostrza. Przestrzegaj naszych instrukcji i używaj zalecanego szablonu do ostrzenia.

⚠ OSTRZEŻENIE: Wyłączaj silnik przed przystąpieniem do pracy z jakimkolwiek osprzętem tnącym. Upewnij się, że osprzęt tnący przestał się obracać. Zdejmij przewód ze świecy zapłonowej.

OGÓLNE ZASADY BEZPIECZEŃSTWA

⚠ OSTRZEŻENIE: Niewłaściwy typ osprzętu tnącego lub nieprawidłowo naostrzone ostrze zwiększają ryzyko odbicia.

■ Osprzęt tnący

Ostrze do trawy i nóż do trawy przeznaczone są do koszenia bujnej trawy.



Głowica żyłkowa przeznaczona jest do przystrzygania trawy.

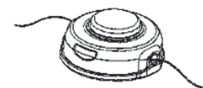

■ Zasady ogólne

Korzystaj wyłącznie z osprzętu tnącego wraz z zalecanymi przez nas osłonami. Patrz rozdział „DANE TECHNICZNE”.

Zęby tnące ostrza powinny być odpowiednio naostrzone. Przestrzegaj naszych instrukcji i używaj zalecanego szablonu do ostrzenia. Nieprawidłowo naostrzone bądź uszkodzone ostrza zwiększają ryzyko wypadku.

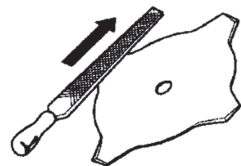

Skontroluj, czy narzędzia tnące nie są uszkodzone bądź pęknięte. Uszkodzone narzędzia tnące należy wymienić na nowe.



■ Ostrzenie noża do trawy i ostrza do trawy

- Odnośnie prawidłowego ostrzenia patrz instrukcje na opakowaniu osprzętu tnącego. Ostrze i nóż ostrzy się przy pomocy drobnego, płaskiego pilnika.
- Wszystkie krawędzie tnące powinny być ostrzone w jednaki sposób, aby nie zmieniło się wyważenie tarczy.

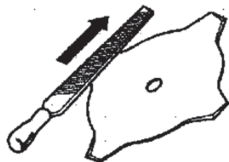

⚠ OSTRZEŻENIE: Ostrze, które jest wygięte, zniekształcone, pęknięte, złamane lub uszkodzone w jakikolwiek inny sposób należy zawsze poddać kasacji. Nigdy nie próbuj prostować wygiętych ostrzy w celu ponownego ich użycia. Stosuj wyłącznie oryginalne ostrza przepisane go typu.

■ Głowica żyłkowa

WAŻNE: Stale zwracaj uwagę, czy żyłka jest równo i mocno nawinięta na bęben, gdyż w przeciwnym razie maszyna może generować szkodliwe dla zdrowia drgania.

- Używaj tylko zalecanego osprzętu tnącego. Patrz rozdział „DANE TECHNICZNE”.
- Ogólnie biorąc, maszyny z silnikiem o małej mocy wymagają stosowania małych głowic żyłkowych i vice versa. Silnik musi być bowiem w stanie wyrzucić żyłkę wzdłuż promienia głowicy żyłkowej, a także pokonać opór ścinanej trawy.
- Długość żyłek również jest ważna. Dłuższa żyłka wymaga większej mocy silnika niż krótsza żyłka o tej samej średnicy.
- Zwróć uwagę, aby przecinacz żyłki znajdujący się na osłonie głowicy, nie był uszkodzony. Służy on do przycinania żyłki na odpowiednią długość.
- Aby przedłużyć okres eksploatacji żyłek, można je zanurzyć na parę dni w wodzie. Zwiększy to wytrzymałość i trwałość żyłki.

MONTAŻ

UWAGA: Sprawdź, czy maszyna jest prawidłowo zmontowana, zgodnie z zaleceniami w niniejszej instrukcji.

Montaż uchwyty pętlowego

1. Założyć uchwyt pałkowy na wysięgniku. Uchwyt powinien być zamocowany pomiędzy strzałkami na wale.

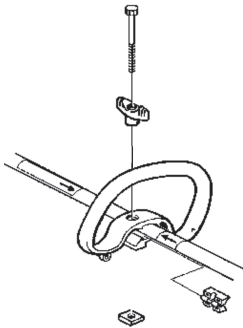

2. Włożyć podkładkę odległościową w wgłębienie znajdujące się w uchwycie pętlowym. Założyć nakrętkę, pokrętko i śrubę. Nie dokręcać zbyt mocno.
3. Starannie wyreguluj ustawienie uchwyty, tak aby przycinarka znalazła się w wygodnej pozycji roboczej. Dokręć śrubę/pokrętko.

Montaż uchwyty

! OSTRZEŻENIE: Aby uniknąć poważnych obrażeń ciała, w czasie stosowania uchwyty w kształcie litery „J” należy korzystać z noży do trawy lub głowic kosi z ostrzami wykonanymi z tworzywa sztucznego. Nie stosować noży z zębami.

! OSTRZEŻENIE: Uchwyt powinien być zamocowany pomiędzy strzałkami na wale.

1. Aby uniknąć poważnych obrażeń, pomiędzy operatorem, a poruszającym się nożem, należy zamocować uchwyt z przesłoną ochronną.

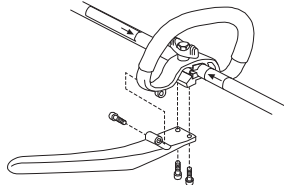

2. Przeprowadzić końcową regulację uchwyty, aby zapewnić sobie wygodną pozycję roboczą. Dokręć śruby.

Montaż uprząży

! OSTRZEŻENIE: Podczas pracy wykaszarka musi być zawsze przyczepiona do szelek. W przeciwnym wypadku nie będzie można bezpiecznie kontrolować jej pracy, co może stać się przyczyną obrażeń ciała operatora lub innych osób. Nigdy nie używaj szelek z zepsutym mechanizmem szybkiego rozpinania.

Regulacji szelek oraz uchwyty sterowniczego powinno się dokonywać przy wyłączonym silniku i przed rozpoczęciem eksploatacji urządzenia.

■ Montaż zacisku uprząży

3. Umieść górną klamrę szelek powyżej wałka, a dolną poniżej wałka. Wyrównaj dolne i górne otwory na śruby klamry. Klamrę należy założyć powyżej strzałki na wałku (patrz rysunek).

UWAGA: Przed dokręceniem śrub dopasuj przewód przepustnicy w rowku dolnej klamry uprząży.

4. Włóż obie śruby w otwory.
5. Zamocuj klamrę do szelek, dokręcając śruby kluczem sześciokątnym.

■ Regulacja szelek

Z przodu szelek znajduje się łatwo dostępna szybkozłączka. Szybkozłączki należy użyć w razie niebezpieczeństwa, aby uwolnić się od urządzenia i uprząży.

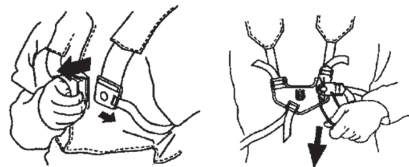

■ Równomierne obciążenie ramion

Właściwe dopasowanie szelek i zawieszenia maszyny znacznie ułatwia pracę.

Założ uprząż. Wyreguluj szelki tak, aby zapewniały jak najlepszą pozycję przy pracy. Ściągnij boczne paski, tak aby obciążenie obu ramion było równomierne.



UWAGA: aby właściwie wyważyć maszynę, może być konieczna zmiana pozycji klamry szelek na wałku.



■ Prawidłowa wysokość

Wyreguluj szelki tak, aby osprzęt tnący znajdował się równoległe do podłoża.



■ Prawidłowe wyważenie

Osprzęt tnący powinien lekko przylegać do ziemi. Tarcza tnąca do trawy powinna znajdować się ok. 10 cm nad podłożem, aby uniknąć kolizji z kamieniami i podobnymi obiektami. Wyreguluj położenie klamry szelek, aby prawidłowo wyważyć maszynę.

Montaż noży i głowic żyłkowych

- Podczas montażu osprzętu tnącego bardzo ważne jest, aby prawidłowo umieścić tarczę zabierakową/kolnierz oporowy w środkowym otworze osprzętu tnącego. Nieprawidłowo zamontowany osprzęt tnący może stać się przyczyną poważnych obrażeń, grożących nawet utratą życia.



⚠ OSTRZEŻENIE: W żadnym wypadku nie wolno używać osprzętu tnącego bez zamontowanej, zatwierdzonej osłony. Patrz rozdział „DANE TECHNICZNE”. Stosowanie niewłaściwych lub uszkodzonych osłon może stać się przyczyną poważnych obrażeń.

WAŻNE: Aby móc używać tarczy tnącej do trawy, maszyna musi być wyposażona w odpowiedni uchwyt sterowniczy, osłonę tarczy i szelki.

Montaż osłony tarczy, tarczy tnącej do trawy i noża do trawy

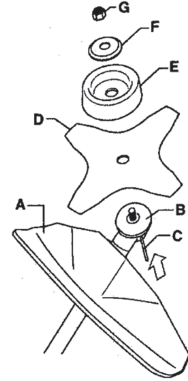

- Oslonę ostrza/osłonę wielofunkcyjną (A) zahacza się do specjalnego uchwytu na wysięgniku i przykręca za pomocą śruby.

OSTROŻNIE! Stosuj zalecaną osłonę ostrza. Patrz rozdział „Dane techniczne”.

- Zamontuj na wałku zdawczym pierścień sprzęgający (B).
- Obróć wałek do nasadzenia ostrza, tak aby jeden z otworów pierścienia sprzęgającego zrownał się z odpowiednim otworem na obudowie przekładni.
- Włóż kołek blokujący (C) do otworu, tak aby wałek został zabezpieczony.
- Załóż na wałek zdawczy ostrze (D), talerz dystansowy (E) oraz kołnierz oporowy (F).
- Przykręć nakrętkę (G). Nakrętkę należy dokręcać momentem 35-50 Nm (3,5-5 kpm). Użyj klucza nasadowego wchodzącego w skład zestawu narzędzi. Trzymaj uchwyt klucza możliwie najbliżej osłony tarczy. Nakrętkę przykręca się, obracając kluczem przeciwnie do kierunku wirowania (UWAGA: jest lewoskrętna).

Montaż osłony przycinarki i głowicy żyłkowej

- Załóż osłonę przeciwdopryskową (A) przeznaczoną do stosowania z głowicą żyłkową. Osłonę/osłonę wielofunkcyjną zahacza się do specjalnego uchwytu na wysięgniku i przykręca za pomocą śruby (L).

MONTAŻ

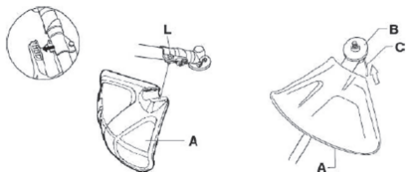

2. Zamontuj na wałku zdawczym pierścień sprzęgający (B).
3. Obracaj wałek do momentu, gdy jeden z otworów w tarczy zbierakowej zostanie ustawiony w jednej linii z odpowiednim otworem w obudowie przekładni.
4. Włóż kołek blokujący (C) do otworu, tak aby wałek został zabezpieczony.
5. Nakręć głowicę żyłkową (H) obracając je w kierunku odwrotnym do kierunku rotacji.

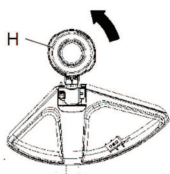

6. Demontaż przeprowadza się postępując w odwrotnej kolejności.

OBCHODZENIE SIĘ Z PALIWEM

Zasady bezpieczeństwa - paliwo

Nigdy nie uruchamiaj maszyny:

- Jeśli na urządzenie zostało rozlane paliwo. Wytrzyj ją i poczekaj, aż wyschną resztki benzyny.
- Jeżeli oblałeś paliwem siebie lub swoje ubranie, zmień ubranie. Przemyj te części ciała, które miały styczność z paliwem. Użyj wody i mydła.
- Jeśli paliwo wycieka z maszyny. Regularnie sprawdzaj szczelność korka wlewowego i przewodów paliwowych.

■ Transport i przechowywanie

- Maszynę i paliwo należy przechowywać i transportować w taki sposób, aby w razie ewentualnego wycieku paliwa i powstania oparów nie zachodziło ryzyko występowania iskier lub otwartego płomienia, np. w pobliżu maszyn i silników elektrycznych, kontaktów elektrycznych/przełączników prądu lub kotłów.
- Do przechowywania i transportowania paliwa należy używać pojemników specjalnie przeznaczonych do tego celu i zatwierdzonych.
- Przed odstawieniem maszyny na dłuższe przechowywanie należy opróżnić zbiornik paliwa. Dowiedz się na najbliższej stacji benzynowej, co należy zrobić z niezużytym paliwem.
- Przed odstawieniem maszyny na dłuższe przechowanie należy ją dokładnie oczyścić i przeprowadzić kompletny serwis.
- Osłona transportowa osprzętu tnącego musi być zawsze zamontowana na czas transportu lub przechowywania maszyny.
- Gdy maszyna odstawiona jest na przechowanie, nie znajduje się pod nadzorem, a także podczas wykonywania wszelkich przewidzianych czynności serwisowych, należy zawsze zdejmować nasadkę świecy zapłonowej w celu zapobieżenia niezamierzonemu uruchomieniu silnika.
- Na czas transportu maszynę należy zabezpieczyć.

⚠ OSTRZEŻENIE: Zachowuj ostrożność podczas obchodzenia się z paliwem. Pamiętaj o ryzyku pożaru, eksplozji, unikaj wdychania oparów.

Paliwo

OSTROŻNIE: Maszyna jest wyposażona w silnik dwusuwowy. Jako paliwo można stosować wyłącznie mieszankę benzyny z olejem do silników dwusuwowych. Aby zapewnić prawidłową proporcję mieszanki, należy dokładnie odmierzyć tę ilość oleju, która ma zostać zmieszana z benzyną. W przypadku sporządzania małej ilości mieszanki, nawet niewielkie zachwianie proporcji może znacznie wpłynąć na jej skład.

⚠ OSTRZEŻENIE: Paliwo i jego opary są bardzo łatwo palne. Wdychanie oparów paliwa lub kontakt paliwa ze skórą może doprowadzić do poważnych obrażeń. Zachowuj ostrożność i zapewnij dobrą wentylację podczas postępowania z paliwem.

■ Benzyna

OSTROŻNIE: Do mieszanki paliwowej stosuj zawsze wysokiej jakości benzynę/olej (co najmniej 90-oktanową). Stosuj benzynę o niskiej emisji, tzw. benzynę alkilatową, jeżeli jest dostępna.

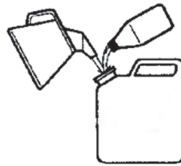

- Zaleca się benzynę co najmniej 90-oktanową. Stosowanie benzyny o liczbie oktanowej niższej od 90 powoduje tzw. stukanie silnika. Prowadzi to do przegrzania silnika, co może być przyczyną jego poważnego uszkodzenia.
- W przypadku ciągłej pracy silnika na wysokich obrotach zaleca się stosowanie benzyny o wyższej liczbie oktanowej.

■ Olej do silników dwusuwowych

- Aby zagwarantować jak najlepszą wydajność i trwałość silnika, zalecane jest stosowanie oleju Husqvarna XP, ponieważ został on opracowany specjalnie do silników dwusuwowych chłodzonych powietrzem firmy Husqvarna. Do tworzenia mieszanki paliwa zalecane jest stosowanie w pełni syntetycznego, wysokiej jakości oleju do silników dwusuwowych.
- Nigdy nie używaj oleju do silników dwusuwowych chłodzonych wodą, czasem twanego olejem zaburtowym (oznaczonego TCW).
- Nigdy nie używaj oleju przeznaczonego do silników czterosuwowych.

Sporządzanie mieszanki

- Proporcje mieszanki to 50:1.
- Mieszankę sporządzaj w czystym pojemniku, zatwierdzonym jako odpowiedni do przechowywania benzyny.
- Do naczynia nalej najpierw połowę benzyny przeznaczonej do sporządzenia mieszanki. Następnie dodaj do niej całą dawkę oleju. Wymieszaj dokładnie paliwo z olejem potrząsając pojemnikiem. Dolej pozostałą ilość benzyny.
- Przed nalaniem paliwa do zbiornika maszyny wymieszaj je dokładnie, potrząsając kanistrem.

OBCHODZENIE SIĘ Z PALIWEM

Benzyna, l	Olej do silników dwusuwowych, ml
4 (1)	77 (2,6)
8 (2)	154 (5,2)

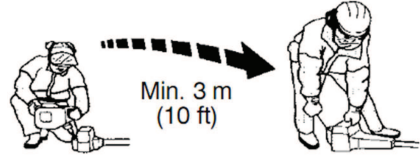

- Nie sporządzaj mieszanki w ilości większej, niż to jest potrzebne do miesięcznego użycia.
- Zbiornik paliwa maszyny nieużywanej przez dłuższy czas należy opróżnić i oczyścić.

! **OSTRZEŻENIE:** Tłumik z neutralizatorem katalitycznym mocno się nagrzewa w trakcie pracy i po niej. Dotyczy to także pracy na biegu jałowym. Pamiętaj o niebezpieczeństwie pożaru, szczególnie gdy w pobliżu znajdują się łatwo palne materiały lub opary.

Tankowanie

! **OSTRZEŻENIE:** przestrzegaj następujących zasad, które zmniejszają ryzyko pożaru:

- Nie pal i nie stawiaj niczego gorącego w pobliżu naczyń z paliwem.
 - Nigdy nie tankuj, gdy silnik jest uruchomiony.
 - Przed dolaniem paliwa zawsze zatrzymaj silnik i zaczekaj, aż ostygnie.
 - Korek paliwa otwieraj ostrożnie, ponieważ wewnątrz zbiornika może panować nadciśnienie.
 - Po dolaniu paliwa dokładnie dokręć korek.
 - Przed uruchomieniem maszyny przenieś ją na bezpieczną odległość od miejsca tankowania.
- Przed nalaniem paliwa oczyść korek wlewowy i powierzchnię wokół niego. Oczyść korek wlewowy i powierzchnię wokół niego.
 - Zadbaj o to, aby paliwo było dobrze zmieszane potrząsając kanistrem przed zatankowaniem.

URUCHAMIANIE I WYŁĄCZANIE

Kontrola przed uruchomieniem

- Sprawdź, czy ostrze nie jest pęknięte u podstawy zębów lub przy otworze środkowym. Najczęstszą przyczyną pęknięć są ostre wcięcia u podstawy zębów powstałe podczas ostrzenia lub używania ostrza z tępyimi zębami. Ostrze z pęknięciami należy poddać kasacji.



- Sprawdź, czy na kołnierzu oporowym nie powstały pęknięcia wskutek zmęczenia materiału lub zbyt mocnego dokręcania. W razie stwierdzenia pęknięć kołnierz oporowy należy poddać kasacji.

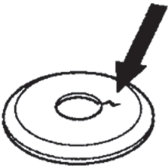

- Upewnij się, czy nakrętka zabezpieczająca nie utraciła swojej zdolności mocującej. Zdolność mocująca nakrętki zabezpieczającej powinna odpowiadać momentowi siły równemu 1,5 Nm. Moment dokręcania nakrętki zabezpieczającej wynosi 35–50 Nm.



- Skontroluj, czy głowica żyłkowa i osłona przeciwdopryskowa nie są uszkodzone ani pęknięte. Głowicę żyłkową lub osłonę przeciwdopryskową, które zostały uderzone lub na których występują pęknięcia należy wymienić na nowe.

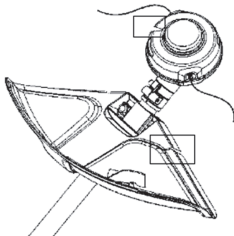

- Nigdy nie używaj maszyny bez osłony lub z osłoną uszkodzoną.

- Zanim maszyna zostanie uruchomiona, wszystkie pokrywy muszą zostać prawidłowo zamontowane i nie mogą być uszkodzone.

Uruchamianie i zatrzymywanie

⚠ OSTRZEŻENIE: przed uruchomieniem maszyny zamontuj kompletne sprzęgło, osłonę sprzęgła oraz wałek, gdyż w przeciwnym razie sprzęgło może się poluzować i spowodować obrażenia. Przed uruchomieniem maszyny przenieś ją na bezpieczną odległość od miejsca tankowania. Ustaw maszynę na stabilnym podłożu. Dopilnuj, aby osprzęt tnący do niczego nie dotykał. Dopilnuj, aby nikt nieupoważniony nie znajdował się w pobliżu obszaru pracy, gdyż grozi to odniesieniem poważnych obrażeń. Bezpieczna odległość to 15 m.

■ Zimny silnik

1. Pompa paliwowa: Przyciśnij kilkakrotnie gumową gruszkę pompki paliwa, tak aby napełniła się paliwem (co najmniej 10 razy). Po uruchomieniu silnika, zawór automatycznie powraca do swojej pozycji wyjściowej.

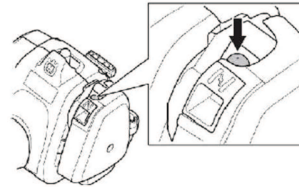

2. Ssanie: Ustaw dźwignię ssania w położeniu włączenia.

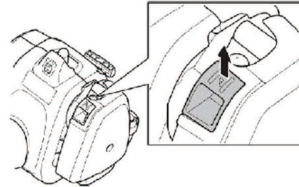

⚠ OSTRZEŻENIE: Gdy dźwignia ssania znajduje się w położeniu włączenia, osprzęt tnący zaczyna wirować w momencie uruchamiania silnika.

3. Przyciśnij korpus maszyny do ziemi lewą ręką (UWAGA! Nie stopą). Ujmij uchwyt rozrusznika i powoli ciągnij żyłkę prawą ręką, aż poczujesz opór (zazębenie rozrusznika), a następnie szarpnij żyłkę szybko i energicznie. Nie wyciągaj linki rozrusznika całkowicie i nie puszczaj jej nagle, gdy jest wyciągnięta.

URUCHAMIANIE I WYŁĄCZANIE

UWAGA! Nie wciskaj dźwigni gazu podczas próby uruchamiania silnika.

UWAGA! Może to spowodować uszkodzenie maszyny. Natychmiast po zaskoczeniu silnika wciśnij dźwignię ssania. Ponownie pociągnij żyłkę aż do momentu uruchomienia silnika (można wykonać maksymalnie 3 próby uruchomienia).

4. Kiedy silnik zostanie uruchomiony lub próbuje zaskoczyć, wciśnij dźwignię ssania.
5. Powtarzaj silne pociąganie linki do momentu uruchomienia silnika.
6. Po uruchomieniu silnika nie wciskaj dźwigni gazu do oporu. Odczekaj około 30 s, aby silnik mógł się rozgrzać.



■ Ciepły silnik

1. Pompa paliwowa: Przyciśnij kilkakrotnie gumową gruszkę pompki paliwa, tak aby napełniła się paliwem (co najmniej 10 razy). Po uruchomieniu silnika, zawór automatycznie powraca do swojej pozycji wyjściowej.
2. Ponownie pociągnij żyłkę aż do momentu uruchomienia silnika (można wykonać maksymalnie 3 próby uruchomienia).

■ Zatrzymanie

Zatrzymaj silnik poprzez naciśnięcie i zwolnienie wyłącznika.

OSTROŻNIE! Wyłącznik powraca samoczynnie w położenie "start". Dlatego przed przystąpieniem do montażu, kontroli oraz/lub konserwacji należy zawsze zdejmować nasadkę ze świecy zapłonowej w celu zapobieżenia niezamierzonemu uruchomieniu silnika.



OSTRZEŻENIE: gdy dźwignia ssania znajduje się w położeniu włączenia podczas uruchamiania silnika, osprzęt tnący zaczyna się natychmiast obracać.

WAŻNE!

W niniejszym rozdziale opisano podstawowe środki bezpieczeństwa podczas eksploatacji wykaszarek. Jeżeli znajdziesz się w sytuacji, w której nie jesteś pewny prawidłowości dalszego sposobu postępowania, zasięgnij porady eksperta. Skontaktuj się z punktem sprzedaży.

Nie podejmuj się pracy, gdy uważasz, że nie masz wystarczających kwalifikacji.

Przed przystąpieniem do użytkowania należy uzmysłowić sobie różnice między wykaszaniem zarośli leśnych, wykaszaniem trawy i przycinaniem trawy.

Podstawowe zasady bezpieczeństwa

- Rozglądnij się, aby:
 - Upewnić się, że w pobliżu nie znajdują się ludzie, zwierzęta lub przedmioty mogące mieć wpływ na sprawowanie przez Ciebie kontroli nad maszyną.
 - Aby zapewnić, że osoby postronne i zwierzęta nie ponoszą ryzyka zetknięcia się z osprzętem tnącym lub uderzenia przedmiotami odrzucanymi na odległość przez osprzęt tnący.

OSTROŻNIE! Nigdy nie używaj maszyny, jeśli nie masz możliwości wezwania pomocy w razie wypadku.

- Nie należy używać maszyny w złych warunkach atmosferycznych. Np. w czasie gęstej mgły, dużych opadów, silnego wiatru, dużego mrozu itp. Praca przy złej pogodzie jest męcząca i niesie ze sobą dodatkowe zagrożenia np. śliski grunt, niemożliwość do przewidzenia kierunek obalania drzew itp.
- Zapewnij sobie bezpieczne poruszanie i pozycję przy pracy. Przy poruszaniu się po powierzchni roboczej należy uważać na ewentualne przeszkody (korzenie, gałęzie, doły, rowy itp.). Szczególną ostrożność należy zachować podczas pracy na terenie pochy



- Przechodząc na inne miejsce pracy należy wyłączyć silnik. Podczas przemieszczania się na dłuższych odcinkach bądź w czasie transportu, należy używać osłony transportowej.
- Nie odkładaj maszyny w czasie, gdy silnik pracuje lub gdy osprzęt tnący się obraca.

Podstawowe informacje na temat wykaszania

- Stosuj zawsze właściwy sprzęt.
- Miej zawsze dobrze dopasowany sprzęt.
- Przestrzegaj przepisów bezpieczeństwa.
- Właściwie organizuj pracę.
- Ostrze w chwili przykładania powinno zawsze pracować na najwyższych obrotach.
- Używaj zawsze dobrze naostrzonych ostrzy.
- Unikaj kamieni.
- Zmniejsz obroty silnika do poziomu biegu jałowego po wykonaniu każdego określonego momentu pracy. Dłuższe pozostawianie na wysokich obrotach nieobciążonego silnika może być przyczyną jego poważnych uszkodzeń.



OSTRZEŻENIE: Operatorowi maszyny, ani nikomu innemu nie wolno próbować odcigać ciężego materiału, podczas gdy silnik pracuje lub osprzęt tnący obraca się, gdyż może to doprowadzić do poważnych obrażeń. Zanim przystąpisz do usuwania materiału owiniętego wokół wałka noża, wyłącz silnik, odczekaj do całkowitego ustania obrotów osprzętu tnącego i odłącz przewód, gdyż w przeciwnym razie istnieje ryzyko odniesienia obrażeń. Podczas pracy oraz zaraz po jej zakończeniu przekładnia kątowa może być nagrzana. Pozostaw maszynę do ostygnięcia. Dotknięcie przekładni grozi poparzeniem.



OSTRZEŻENIE: Należy uważać na odrzucane przedmioty. Należy zawsze używać zatwierdzonych osłon oczu. Nigdy nie nachylaj się nad osłoną zabezpieczającą osprzęt tnącego. Odrzucane przez urządzenie kamienie lub odłamki mogą trafić w oczy, powodując utratę wzroku lub inne poważne obrażenia. Wszelkie niepowołane osoby powinny znajdować się w odpowiedniej odległości od maszyny. Dzieci, zwierzęta, osoby postronne i pomocnicy powinni znajdować się w odległości co najmniej 15 m. W przypadku zbliżenia się osób trzecich natychmiast wyłącz maszynę. Nigdy nie obracaj maszyny gwałtownie, nie upewniwszy się, że nikt nie znajduje się z tyłu w strefie zagrożenia.



OSTRZEŻENIE: Drobne gałęzie lub trawa zaklinowują się czasami między osprzętem tnącym i osłoną. Wyłącz zawsze silnik zanim zaczniesz ich usuwanie.

Wykaszenie trawy ostrzem do trawy

- Do wykaszania zdrewniałych łodyg nie wolno używać ostrzy do trawy i noży do trawy.
- Do wszystkich rodzajów wysokiej i bujnej trawy stosuje się ostrze do trawy.
- Trawę kosi się prowadząc ostrze w kierunku bocznym, w tę i z powrotem, przy czym ruch od prawej strony do lewej jest ruchem koszącym, a od lewej do prawej - ruchem powrotnym. Cięcie powinno odbywać się lewą stroną ostrza (tą jego częścią, która odpowiada odcinkowi między godziną 8 i 12 na tarczy zegara).

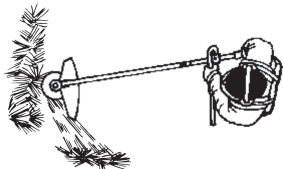

- Pochylenie tarczy nieco w lewo w trakcie koszenia powoduje układanie się ściętej trawy w równych pokłosach, co ułatwia późniejsze jej zbieranie, np. grabienie.
- Należy dążyć do wykonywania rytmicznych ruchów przy pracy. Stać należy pewnie, na lekko rozstawionych nogach. Po wykonaniu ruchu powrotnego robi się krok do przodu i staje ponownie w stabilnej pozycji.
- Tęż dystansowy powinien lekko przylegać do ziemi. Chroni on ostrze przed zagłębieniem się w ziemię.
- Stosując się do poniższych zasad, zmniejszasz ryzyko owijania się skoszonoj trawy wokół ostrza:
 - Należy zawsze pracować maszyną na pełnych obrotach.
 - Należy starać się, aby wykonując ruch powrotny nie dotykać ostrzem do ściętej trawy.
- Przed przystąpieniem do zbierania skoszonoj trawy należy wyłączyć silnik, rozpiąć uprząż i usawić maszynę na ziemi.

Przycinanie trawy głowicą żyłkową

■ Przyszczywanie

- Trzymaj głowicę żyłkową tuż nad ziemią, przechylając ją lekko pod kątem. Pracę koszenia wykonują końce żyłek. Pozwól na ich swobodne wirowanie. Nie dociskaj żyłki do obszaru, który ma zostać skoszony.



- Żyłka bez trudu usuwa trawę lub chwasty rosnące przy ścianach, płotach, piach i

klombach, lecz także może uszkodzić delikatną korę drzew i krzewów oraz słupki parkanów.

- Aby zmniejszyć ryzyko uszkodzenia roślinności dekoracyjnej, skróć długość żyłki do 10–12 cm oraz pracuj na mniejszych obrotach silnika.
- Podczas przyszczywania nie pracuj na pełnych obrotach silnika, dzięki czemu wydłużony zostanie okres eksploatacji żyłki oraz głowicy żyłkowej.

■ Czyszczenie powierzchni

- Technika ta jest przydatna przy usuwaniu wszelkiej niepożądanj roślinności. Trzymaj lekko pochyloną głowicę żyłkową tuż nad ziemią. Koniec żyłki uderza o ziemię, usuwając rośliny rosnące przy drzewach, słupkach, posągach itp. WAŻNE! Czyszczenie tą techniką zwiększa zużycie żyłki.

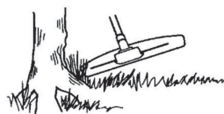

- Żyłka zużywa się szybciej i należy ją wysuwać częściej w przypadku pracy przy twardych obiektach, np. kamieniach, ceglach, przedmiotach z betonu, metalowych ogrodzeniach itp. niż podczas pracy przy drzewach i ogrodzeniach drewnianych.

■ Przerzynka

- Przynierarka jest szczególnie przydatna do koszenia trawy w miejscach trudno dostępnych przy użyciu zwykłej kosiarki. Podczas koszenia prowadź żyłkę równoległe do ziemi. Staraj się nie dociskać głowicy żyłkowej do ziemi, ponieważ można w ten sposób zniszczyć trawnik i uszkodzić narzędzie.

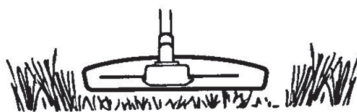

- Nie pozwól, aby głowica żyłkowa była w stałym kontakcie z ziemią podczas koszenia. Może to bowiem doprowadzić do jej uszkodzenia lub nadmiernego zużycia.

■ Zamiatanie

- Podmucha będący efektem wirowania żyłki można wykorzystać do szybkiego i prostego sprzątania. Prowadź żyłkę nieco powyżej i równoległe do powierzchni, którą masz zamiar oczyścić i przesuwaj wykaszarkę ruchem wahadłowym.

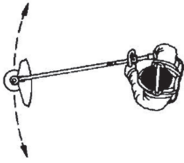

- Podczas koszenia lub zamiatania, należy trzymać gaz do oporu w celu osiągnięcia najlepszego efektu.

⚠ OSTRZEŻENIE: zabrania się, aby operator lub inne osoby zbierały ścięte rośliny w trakcie pracy urządzenia i obracania się żyłki. Może to prowadzić do poważnych obrażeń. Przed przystąpieniem do usuwania fragmentów roślin, które owinęły się wokół wałka napędowego zatrzymaj silnik, poczekaj, aż głowica przestanie się obracać i odłącz przewód, aby uniknąć ryzyka odniesienia obrażeń. Podczas pracy oraz zaraz po jej zakończeniu przekładnia kątowna może być nagrzana. Pozostaw maszynę do ostygnięcia. Dotknięcie przekładni grozi poparzeniem.

⚠ OSTRZEŻENIE: Należy uważać na odrzucane przedmioty. Należy zawsze stosować środki ochrony wzroku. Nigdy nie nachylaj się nad osłoną zabezpieczającą osprzętu tnącego. Odrzucane przez urządzenie kamienie lub odłamki mogą trafić w oczy, powodując utratę wzroku lub inne poważne obrażenia.

⚠ Wszelkie niepowołane osoby powinny znajdować się w odpowiedniej odległości od maszyny. Dzieci, zwierzęta, osoby postronne i pomocnicy powinni znajdować się w odległości co najmniej 15 m. W przypadku zbliżenia się osób trzecich natychmiast wyłącz maszynę.

KONSERWACJA

Jeżeli maszyna nie jest prawidłowo konserwowana i nie jest poddawana profesjonalnie wykonywanym naprawom oraz/lub obsługom technicznym, jej okres użytkowy jest krótszy oraz większe jest ryzyko wypadków. Aby uzyskać dodatkowe informacje, należy skontaktować się z najbliższym autoryzowanym punktem serwisowym firmy Husqvarna.

Bezpieczna eksploatacja i konserwacja podkaszarki

Przed przystąpieniem do serwisowania maszyny odłącz świecę zapłonową (nie dotyczy regulacji gaźnika).

! OSTRZEŻENIE: przed uruchomieniem maszyny zamontuj kompletne sprzęgło, osłonę sprzęgła oraz wałek, gdyż w przeciwnym razie sprzęgło może się poluzować i spowodować obrażenia.

Gaźnik

■ Działanie

Gaźnik służy do regulacji obrotów silnika za pośrednictwem dźwigni gazu. W gaźniku powstaje mieszanka paliwowo-powietrzna.

Śruba regulacyjna T umożliwia regulację obrotów biegu jałowego. Wkręcanie śruby teowej w kierunku zgodnym z ruchem wskazówek zegara powoduje zwiększenie obrotów biegu jałowego, a wykręcanie — ich zmniejszenie.

■ Ustawienie podstawowe

Ustawienie gaźnika jest wstępnie wyregulowane przez producenta podczas kontroli technicznej. Dokładna regulacja gaźnika powinna być wykonywana przez wykwalifikowaną osobę.

! OSTRZEŻENIE: Osprzęt tnący może się obracać podczas przeprowadzania regulacji gaźnika. Dlatego też używaj środków ochrony osobistej oraz stosuj się do zaleceń bezpieczeństwa. Sprawdź, czy osprzęt tnący przestaje się obracać, gdy silnik pracuje na biegu jałowym. Po wyłączeniu maszyny zanim ją odłożysz sprawdź, czy osprzęt tnący przestał się obracać.

OSTROŻNIE! Jeżeli osprzęt tnący obraca się na biegu jałowym, obróć śrubę teową w kierunku przeciwnym do ruchu wskazówek zegara, aż do ustania obrotów osprzętu tnącego.

Zalecane obroty biegu jałowego:

Patrz rozdział „Dane techniczne”.

Zalecana maksymalna prędkość obrotowa silnika:

Patrz rozdział „Dane techniczne”.

■ Dokładna regulacja obrotów jałowych śrubą teową

W razie potrzeby ustaw obroty biegu jałowego za pomocą śruby teowej regulacji biegu jałowego. Przekręć najpierw śrubę teową zgodnie z ruchem wskazówek zegara aż do momentu, gdy osprzęt tnący zacznie wirować. Następnie obróć śrubę w kierunku przeciwnym aż do zatrzymania się osprzętu tnącego. Obroty jałowe ustawione są prawidłowo, gdy silnik pracuje płynnie w każdym położeniu. Silnik powinien mieć pewien margines obrotów, tak aby osprzęt tnący nie zaczynał wirować natychmiast po naciśnięciu dźwigni gazu.

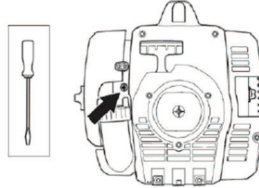

! OSTRZEŻENIE: Jeżeli nie można ustawić obrotów biegu jałowego tak, aby osprzęt tnący nie obracał się, skontaktuj się z punktem serwisowym. Nie należy postugiwać się maszyną, dopóki nie zostanie prawidłowo wyregulowana lub naprawiona.

Tłumik

OSTROŻNIE! Tłumik wyposażono w katalizator, którego zadaniem jest ograniczenie emisji gazów spalinowych.

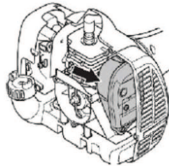

(Aby ilustracja była bardziej czytelna, obudowa rozrusznika nie została przedstawiona.)

Tłumik przeznaczony jest do tłumienia hałasu i odrzucania gazów spalinowych poza strefę pracy operatora. Gazy spalinowe mają wysoką temperaturę, a znajdujące się w nich iskry mogą spowodować pożar, jeżeli skierowane zostaną w stronę materiałów suchych i łatwopalnych.

Tłumik wyposażono w specjalną siatkę przeciwiskrową. Zaleca się okresowe sprawdzanie stanu siatki oraz, w przypadku jego zanieczyszczenia, oddanie do czyszczenia w punkcie serwisowym. Uszkodzoną siatkę należy wymienić.

Jeżeli siatka zapycha się często, może to oznaczać, że zmniejszona została efektywność

KONSERWACJA

działania katalizatora. W takim przypadku tłumik należy oddać do przeglądu w punkcie serwisowym. W razie zapchania siatki maszyna nagrzewa się nadmiernie, co prowadzi do uszkodzenia cylindra i tłoka.

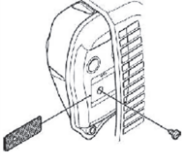

OSTROŻNIE: Nigdy nie używaj maszyny wyposażonej w niesprawną lub poluzowany tłumik. Sprawdź, czy śruby mocujące tłumika są dokręcone.

⚠ OSTRZEŻENIE: Tłumik z katalizatorem jest bardzo gorący zarówno podczas pracy, jak i zaraz po jej ukończeniu. Dotyczy to również pracy na biegu jałowym. Dotknięcie może spowodować oparzenie skóry. Należy pamiętać o zagrożeniu pożarowym!

⚠ OSTRZEŻENIE: Wewnątrz tłumika znajdują się substancje chemiczne mogące wywoływać choroby nowotworowe. W razie uszkodzenia tłumika unikaj styczności z tymi elementami.

⚠ OSTRZEŻENIE: Spaliny silnikowe zawierają tlenek węgla, którego wdychanie może spowodować zatrucie. Nie uruchamiaj maszyny w pomieszczeniach zamkniętych ani nie używaj jej w miejscach o słabej wentylacji. Spaliny silnikowe mają wysoką temperaturę, mogą zawierać iskry, które mogą się stać przyczyną pożaru. Nigdy nie włączaj maszyny w pomieszczeniach zamkniętych lub w pobliżu materiałów łatwopalnych!

Świeca zapłonowa

Na stan świecy zapłonowej wpływa:

- zła regulacja gaźnika,
- złe proporcje składników mieszanki paliwowej (za dużo oleju lub niewłaściwy olej),
- zanieczyszczony filtr powietrza.

Powyższe czynniki powodują osadzanie się nagaru na elektrodach świecy, co powoduje zakłócenia pracy silnika i trudności w jego uruchamianiu.

Jeżeli silnik maszyny nie osiąga właściwej mocy, występują trudności z jego uruchomieniem lub

utrzymaniem wolnych obrotów, sprawdź najpierw stan świecy zapłonowej.

Jeśli świeca zapłonowa jest zabrudzona, należy ją wyczyścić i sprawdzić, czy odstęp między elektrodami wynosi 0,6 mm. Wymień świecę zapłonową po około miesiącu pracy lub w razie konieczności wcześniej.

0.024 inch (0.6 mm)

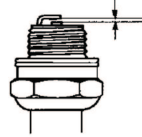

OSTROŻNIE: Stosuj wyłącznie świece zapłonowe zalecane przez producenta. Niewłaściwa świeca może być przyczyną zatarcia tłoka/cylindra.

Filtr powietrza

Filtr powietrza należy regularnie czyścić z pyłu i zanieczyszczeń, aby nie dopuścić do:

- usterek gaźnika,
- problemów z rozruchem,
- zmniejszeniem mocy silnika,
- przedwczesnego zużycia części silnika,
- zwiększenia zużycia paliwa.

Filtr należy czyścić po każdym 25 godzinach pracy lub częściej, jeśli eksploatacja odbywa się w warunkach dużego zapylenia.

■ Czyszczenie filtra powietrza

Zdejmij pokrywę filtra powietrza i wyjmij filtr. Wymyj go dokładnie w ciepłej wodzie z mydłem. Dokładnie ołucz. Dopilnuj, aby filtr był suchy przed ponownym jego założeniem.

Całkowite oczyszczenie filtra po pewnym okresie użytkowania nie jest możliwe. Dlatego też filtr należy regularnie (w stałych odstępach czasu) wymieniać na nowy. <:fc 1>Uszkodzony filtr powietrza należy natychmiast wymienić na nowy. <::/fc>

Przekładnia zębata stożkowa

Przekładnia kąтова jest fabrycznie wypełniona odpowiednią ilością smaru. Jednak zanim przystąpisz do eksploatacji maszyny, sprawdź, czy przekładnia jest wypełniona smarem do 3/4 pojemności. Użyj specjalnego smaru. Z reguły nie trzeba wymieniać smaru w obudowie przekładni częściej niż przy okazji ewentualnej naprawy.

Ostrzenie noża do trawy i ostrza do trawy

⚠ OSTRZEŻENIE: Przed przystąpieniem do pracy z jakimkolwiek osprzętem tnącym należy zawsze wyłączyć silnik. Wiruje on jeszcze przez jakiś czas po zwolnieniu dźwigni gazu. Zanim zaczniesz wykonywać jakiegokolwiek prace, upewnij się, czy osprzęt tnący zatrzymał się całkowicie i odłącz przewód od świecy zapłonowej.

- Odnośnie prawidłowego ostrzenia patrz instrukcje na opakowaniu osprzętu tnącego.
- Ostrze i nóż ostrzy się przy pomocy drobnego, płaskiego pilnika.
- Wszystkie krawędzie tnące powinny być ostrzone w jednaki sposób, aby nie zmienić się wyważenie tarczy.

⚠ OSTRZEŻENIE: Ostrze, które jest wygięte, zniekształcone, pęknięte, złamane lub uszkodzone w jakikolwiek inny sposób należy zawsze poddać kasacji. Nigdy nie próbuj prostować wygiętych ostrzy w celu ponownego ich użycia. Stosuj wyłącznie oryginalne ostrza przepisane go typu.

Plan konserwacji

Poniżej zamieszczono listę czynności konserwacyjnych, które należy wykonywać przy maszynie. Większość punktów omówiona została w rozdziale Konserwacja. Użytkownikowi wolno wykonywać tylko te czynności konserwacyjne i serwisowe, które są opisane w niniejszej instrukcji obsługi. Większe i bardziej skomplikowane prace powinny być wykonywane w autoryzowanym warsztacie serwisowym.

■ Przegląd cotygodniowy:

- Oczyszczyć zewnętrzne powierzchnie maszyny.
- Sprawdzić, czy blokada dźwigni gazu działa prawidłowo pod względem bezpieczeństwa.
- Sprawdzić, czy wyłącznik działa prawidłowo.
- Sprawdzić, czy osprzęt tnący nie wiruje, gdy silnik jest na biegu jałowym.
- Oczyszczyć filtr powietrza. W razie potrzeby wymień je na nowe.
- Sprawdzić, czy osłona osprzętu tnącego nie jest uszkodzona lub pęknięta. Wymień osłonę osprzętu tnącego, która została uderzona lub jest pęknięta.
- Sprawdzić, czy głowica żyłkowa nie jest uszkodzona i nie ma żadnych pęknięć. W razie potrzeby wymień głowicę żyłkową na nową.
- Sprawdzić, czy nakrętka zabezpieczająca osprzętu tnącego jest prawidłowo dokręcona.
- Sprawdzić, czy śruby i nakrętki są dokręcone.

- Sprawdź, czy nie ma wycieków paliwa z silnika, zbiornika paliwa lub przewodów paliwowych.

■ Przegląd miesięczny:

- Skontroluj rozrusznik oraz jego linkę.

■ Przegląd roczny:

- Oczyszcz świecę zapłonową po stronie zewnętrznej. Wkręć ją i sprawdź odstęp między elektrodami. Ustaw odstęp tak, aby wynosił 0,6 mm lub wymień świecę zapłonową na nową. Dopilnuj, aby świeca zapłonowa była wyposażona w tzw. eliminator zakłóceń radiowych.
- Wyczyść zewnętrzną powierzchnię gaźnika oraz przestrzeń wokół gaźnika.
- Sprawdź, czy przekładnia łożyskowa jest wypełniona smarem do 3/4 pojemności. W razie potrzeby wypełnij ją używając specjalnego smar.
- Sprawdź, czy filtr paliwa nie jest zanieczyszczony i czy na przewodzie giętkim paliwa nie ma pęknięć lub innych uszkodzeń. W razie potrzeby wymień je na nowe.
- Sprawdź stan wszystkich przewodów elektrycznych i końcówek podłączeniowych.
- Skontroluj stopień zużycia sprzęgła, sprężyn sprzęgła i bębna sprzęgła. W razie potrzeby oddaj maszynę do autoryzowanego warsztatu serwisowego w celu wymiany tych części.
- Wymień świecę zapłonową. Dopilnuj, aby świeca zapłonowa była wyposażona w tzw. eliminator zakłóceń radiowych.
- Oczyszczyć lub wymień siatkę przeciwiskrową tłumika.

DANE TECHNICZNE

Silnik

Pojemność skokowa, cm ³	28
Średnica cylindra, mm	35
Skok tłoka, mm	28,7
Obroty na biegu jałowym, obr/min	2800-3200
Zalecane maksymalne obroty bez obciążenia, obr/min	11000
Obroty wałka zdawczego, obr./min.	8000
Maks. moc silnika zgodna z ISO 7293, kW	0,8
Tłumik z katalizatorem	Tak
Układ zapłonowy z regulacją obrotową	Tak

Układ zapłonowy

Świeca zapłonowa	NGK BPMR6A
Odstęp między elektrodami świecy, mm	0,6

Układ zasilania/smarowania

Pojemność zbiornika paliwa, cm ³	343
---	-----

Masa

Ciężar bez paliwa, osprzętu tnącego i osłony, kg	5,21
--	------

Emisja hałasu (patrz uwaga 1)

Zmierzony poziom mocy akustycznej, dB(A)	106
Poziom głośności, gwarantowana moc akustyczna dB(A)	114

Poziomy hałasu (patrz uwaga 2)

Poziom ciśnienia akustycznego równoważny temu, na który narażony jest użytkownik maszyny, mierzony zgodnie z normami: EN/ISO 11806 oraz ISO 22868, dB(A)

W zestawie tarcza tnąca do trawy (oryginalna)	94
W zestawie głowica żyłkowa (oryginalna)	95

Poziomy wibracji (patrz uwaga 3)

Równoważne poziomy drgań uchwytów ($a_{hv,eq}$), zmierzone zgodnie z normami: EN ISO 11806 oraz ISO 22867, m/s²

W zestawie tarcza tnąca do trawy (oryginalna) lewe/prawe	4,21/4,23
W zestawie głowica żyłkowa (oryginalna) lewą/prawą	5,89/4,61

Uwaga 1: Emisję hałasu do otoczenia zmierzono jako moc akustyczną (L_{WA}), zgodnie z dyrektywą WE 2000/14/WE. Odnotowany poziom ciśnienia akustycznego dla maszyny został zmierzony z oryginalnym osprzętem tnącym, takim który daje najwyższy poziom hałasu. Różnica pomiędzy gwarantowanym a zmierzonym poziomem ciśnienia akustycznego wynika z tego, że poziom gwarantowany zawiera także rozproszenie w wynikach pomiaru oraz różnice pomiędzy różnymi typami maszyn tego samego modelu zgodnie z Dyrektywą 2000/14/WE.

Uwaga 2: Odnotowane dane dotyczące równoważnego ciśnienia akustycznego maszyny wykazują typowe rozproszenie statystyczne (odchylenie standardowe) w wysokości 1 dB(A).

Uwaga 3: Odnotowane dane dotyczące równoważnego poziomu wibracji wykazują typowe rozproszenie statystyczne (odchylenie standardowe) w wysokości 1 m/s².

Model 129RJ (z wałem lewostronnym M10) — otwór środkowy ostrza/przecinarki, Ø25,4 mm

Zatwierdzone akcesoria	Typ	Osprzęt tnący/osłona, nr art.
Ostrze do trawy/nóż do trawy	Trawa 255-4 1" (Ø250 4 zęby)	504001303/580446606
Głowica żyłkowa	T25 (żyłka: Ø2,4–2,7 mm)	537338306/580446606

DEKLARACJA ZGODNOŚCI

Dane wystawcy: Husqvarna AB, SE-561 82 Huskvarna, Szwecja, tel.: +46-36-146500.

Husqvarna AB bierze odpowiedzialność za przedmiot tej deklaracji: Wykaszarka, platforma A05328CSHV reprezentująca modele 129RJ od numerów seryjnych z roku 2014 i nowszych.

Numer platformy, numer modelu oraz rok wraz z numerami seryjnymi są wyraźnie podane na tabliczce znamionowej.

Opisany powyżej przedmiot tej deklaracji jest zgodny z przepisami zawartymi w Dyrektywie Rady:

- Dyrektywa 2006/42/WE z 17 maja 2006 r. w sprawie maszyn.
- Dyrektywa 2004/108/WE z 15 grudnia 2004 r. w sprawie kompatybilności elektromagnetycznej
- Dyrektywa 2000/14/WE z 8 maja 2000 r. w sprawie emisji hałasu do środowiska

Zgodnie z aneksem V deklarowane wartości dźwiękowe opisane są w rozdziale instrukcji obsługi dotyczącym danych technicznych.

Zostały zastosowane następujące normy:

EN ISO 12100:2010, EN ISO 11806-1:2011, ISO 14982:1998, CISPR 12:2007

Jednostka certyfikująca TÜV Rheinland N.A. przeprowadziła dobrowolną kontrolę w imieniu firmy Husqvarna AB oraz wydała Certyfikat AM72140165, poświadczający zgodność maszyn z Dyrektywą Rady Europejskiej 2006/42/WE. Ten certyfikat dotyczy wszystkich miejsc produkcji oraz krajów pochodzenia, informacje o których umieszczono na produktach. Dostarczona podkaszarka do trawy i/lub wykaszarka jest zgodna ze specyfikacją prototypu poddanego kontroli.

Podpisane w imieniu: Husqvarna AB, Huskvarna, Szwecja, 27.12.2013 r.





Ronnie E. Goldman, Dyrektor Działu Inżynierii. H(Autoryzowany przedstawiciel Husqvarna AB oraz osoba odpowiedzialna za dokumentację techniczną.)

 **VAROVÁNÍ:** Výfukové plyny motoru vycházející z tohoto stroje obsahují chemické sloučeniny známé v Kalifornii jako původci rakoviny, vrozených vad a dalších reprodukčních poškození.

Před startováním nezapomínejte na následující:

Pečlivě si prostudujte návod k používání.

 **VAROVÁNÍ:** Konstrukce zařízení nesmí být za žádných okolností upravována bez svolení výrobce. Vždy používejte originální příslušenství. Nepovolené úpravy a/nebo příslušenství může vést k vážnému nebo smrtelnému zranění obsluhy nebo jiných osob.

 **VAROVÁNÍ:** Při nesprávném nebo neopatrném použití se lesní křovinořez, křovinořez nebo vyžinač může stát nebezpečným nástrojem a může obsluhu nebo dalším osobám způsobit závažná nebo smrtelná zranění. Je mimořádně důležité, abyste si prostudovali tento návod k obsluze a pochopili jeho obsah.

 **VAROVÁNÍ:** Dlouhodobé vystavování působení hluku může vést k trvalému poškození sluchu. Proto vždy používejte schválenou ochranu sluchu.

Řídíme se strategií neustálého vývoje výrobku, a proto si vyhrazujeme právo měnit konstrukci a vzhled výrobků bez předchozího upozornění.

VYSVĚTLIVKY K SYMBOLŮM

Symbols

! **UPOZORNĚNÍ:** Lesní křovinořezy, křovinořezy a vyžinače mohou být nebezpečné. Nepozorné nebo nesprávné použití může vést k vážnému nebo smrtelnému zranění uživatele nebo někoho jiného.

Prostudujte si důkladně tento návod k používání a nepoužívejte stroj, pokud mu zcela nerozumíte.



Vždy noste boty se špičkou vyztuženou ocelí a protiskluzovými podrážkami; přiléhavé oblečení; silné dlouhé kalhoty a dlouhé rukávy; odolné nekroužavé rukavice; ochranné nezamlžující se brýle s větráním nebo obličejovou masku; homologovanou bezpečnostní přilbu; a ochranu sluchu (ušní ucpávky nebo tlumiče).

Osoby s dlouhými vlasy musí mít (pro vlastní bezpečnost) vlasy vyčesány nahoru.

Uživatel stroje je povinen dohlédnout na to, aby se během práce nevyskytovala žádná osoba nebo zvíře v okruhu 15 metrů od stroje.



Dejte pozor na odmrštěné a odražené předměty.



Max. otáčky hřídele v ot./min



U strojů vybavených noži na trávu může dojít k jejich prudkému vymrštění do strany, pokud přijdou do styku s pevným předmětem. Nůž může způsobit amputaci paže nebo nohy. Zajistěte, aby lidé a zvířata udržovali vzdálenost od stroje alespoň 15 metrů.



Šipky, které ukazují krajní polohy montáže rukojeti.



Hladina akustického tlaku ve vzdálenosti 7,5 metrů podle australských předpisů.



Emise hluku do okolí dle směrnice Evropského společenství. Emise stroje jsou uvedeny v části Technické údaje a na štítku.



Tento výrobek vyhovuje platným směrnici EU.



Tento výrobek vyhovuje platným směrnici EAC.



Tento výrobek vyhovuje australským předpisům ohledně elektromagnetické kompatibility (EMC).



Používejte směs bezolovnatého benzínu a oleje pro dvoudobé motory v poměru 50:1 (2 %).



Další symboly/štítky na zařízení se týkají zvláštních certifikačních požadavků pro určité obchodní trhy.

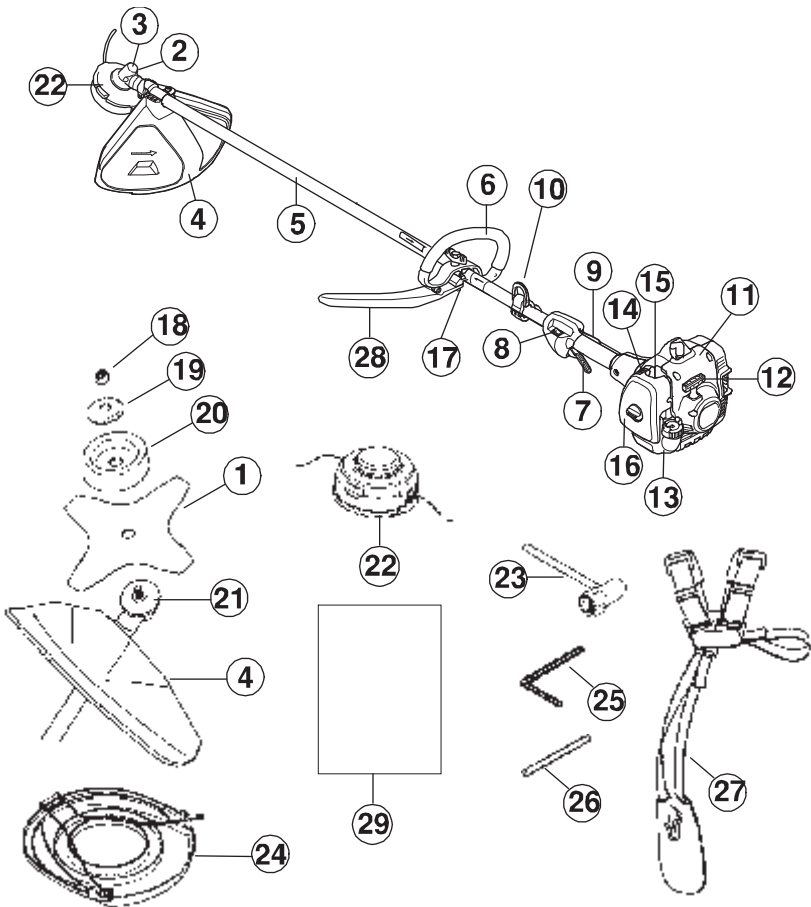

Co je co

1. Břít
2. Uzávěr mazacího otvoru
3. Kolmý ozubený převod
4. Ochrana řezacího nástavce
5. Trubka hřídele
6. Držadlo
7. Páčka plynu
8. Stop spínač
9. Aretace plynu
10. Upínač popruhu
11. Kryt válce
12. Startovací madlo
13. Palivová nádrž
14. Regláž sytiče
15. Palivová pumpička
16. Kryt vzduchového filtru
17. Nastavení rukojeti
18. Pojistná matice
19. Opěrná příruba
20. Opěrný talíř

21. Hnací kotouč
22. Strunová hlava
23. Nástrčný klíč
24. Přepravní kryt
25. Šestihranný imbusový klíč
26. Pojistný čep
27. Popruh
28. Montáž j-tyče
29. Návod k používání

OBCENÁ BEZPEČNOSTNÍ OPATŘENÍ

Upozornění

- Při nesprávném nebo neopatrném použití se lesní křovinořez, křovinořez nebo vyžinač může stát nebezpečným nástrojem a může obsluhu nebo dalším osobám způsobit závažná nebo smrtelná zranění. Je mimořádně důležité, abyste si prostudovali tento návod k obsluze a pochopili jeho obsah.
- Stroj je určen výhradně k vyžínání trávy, prořezávání trávy a/nebo prořezávání lesa.
- Jediným příslušenstvím, které se smí používat spolu s motorem jako zdroj pohonu, je řezné vybavení, doporučené v části „TECHNICKÉ ÚDAJE“.
- Nikdy nepoužívejte stroj, jste-li unaveni, jestliže jste požili alkohol nebo jestliže užíváte léky, které by mohly ovlivnit váš zrak, úsudek nebo pohybovou koordinaci.
- Nepoužívejte nikdy stroj za zvlášť nepříznivých podnebních podmínek, jako např. za velkého mrazu nebo v horkém a/nebo vlhkém podnebí.
- Používejte osobní ochranné pomůcky. Viz pokyny v části „Osobní ochranné prostředky“.
- Nikdy nepoužívejte stroj, jehož konstrukce byla jakkoli pozměněna oproti jeho původním specifikacím.
- Nikdy nepoužívejte stroj, který není zcela v pořádku. Pravidelně provádějte kontroly a údržbu podle servisních pokynů popsanych v této příručce. Některé úkony údržby a opravy mohou provádět pouze vyškolení a kvalifikovaní odborníci. Viz pokyny v části „ÚDRŽBA“.
- Všechny kryty a ochranné kryty musí být před zahájením práce upevněny. Zkontrolujte, zda nejsou koncovka kabelu a kabel zapalovací svíčky poškozené. Pokud ano, mohlo by dojít k úrazu elektrickým proudem.
- Uživatel stroje je povinen dohlédnout na to, aby se během práce nevyskytovala v okruhu 15 m žádná osoba nebo zvíře. Pokud na stejném pracovišti pracuje více uživatelů, musí být udržována bezpečnostní vzdálenost nejméně 15 m.

VAROVÁNÍ: Tento stroj vytváří během provozu elektromagnetické pole. V některých případech toto pole může způsobovat rušení aktivních nebo pasivních lékařských implantátů. Pro snížení rizika vážného či smrtelného poranění doporučujeme osobám s implantovanými lékařskými přístroji poradit se před použitím stroje s lékařem a s výrobcem implantovaného lékařského přístroje.

VAROVÁNÍ: Použití nesprávného řezného vybavení nebo nesprávně nabroušený žací kotouč může zvyšovat nebezpečí zranění.

VAROVÁNÍ: Nenechte nikdy děti používat stroj nebo se zdržovat v jeho blízkosti. Jelikož je stroj vybaven vypínačem se zpětným pérovaním a k jeho nastartování je třeba nízká rychlost a malý tlak na startovací rukojeť startovací šňůry, mohou i děti za určitých okolností mít tu sílu, které je třeba k nastartování stroje. Tím může dojít k nebezpečí vážného úrazu. Proto ze zařízení v době, kdy není plně pod dozorem, vždy odpojte koncovku kabelu zapalovací svíčky.

Osobní ochranné prostředky

VAROVÁNÍ: Při každém použití stroje je nutné používat schválené osobní ochranné pomůcky. Osobní ochranné pomůcky nemohou vyloučit nebezpečí úrazu, ale sníží míru poranění v případě, že dojde k nehodě. Požádejte svého prodejce o pomoc při výběru správného vybavení.

VAROVÁNÍ: Je nutné dát vždy pozor na výstražné signály nebo volání, používáte-li ochranu sluchu. Ochranu sluchu sejměte vždy hned po zastavení motoru.

■ Ochranná přilba

Ochrannou přilbu je nutno použít při prořezávání křovin vyšších než 2 metry.



■ Ochrana sluchu

Použijte ochranu sluchu s dostatečným tlumícím účinkem.



■ Ochrana zraku

Použijte vždy schválenou ochranu očí. Použijete-li vizír je nutno použít i schválené ochranné brýle. Schválené ochranné brýle jsou takové, které odpovídají standardu EN 166 v Evropě, ANSI Z87 v USA a CSA Z94 v Kanadě.

OBCENÁ BEZPEČNOSTNÍ OPATŘENÍ



■ Rukavice

V případě potřeby použijte rukavice, např. při montáži řezného vybavení.



■ Obuv

Používejte protiskluzové a stabilní boty.



■ Pracovní oděv

Používejte oděv z pevné látky a vyhněte se příliš volným částem oděvu, které mohou být zachyceny křovinami nebo větvemi. Vždy noste dlouhé, silné kalhoty. Nepoužívejte šperky, krátké kalhoty nebo sandály a nepracujte bosí. Zajistěte si vlasy nad úroveň ramen.

■ Lékárnička

Lékárnička by měla mít při sobě obsluha lesních křovinořezů, křovinořezů nebo vyžinačů.



Bezpečnostní vybavení stroje

V této části je popsáno bezpečnostní vybavení stroje, jeho funkce a způsob provádění kontroly a údržby k zajištění správného provozu. Pokud chcete zjistit, kde je toto vybavení na stroji umístěno, prostudujte si část „CO JE CO?“

Životnost stroje se může zkracovat a riziko úrazů zvyšovat, jestliže se údržba stroje neprovádí správně anebo se opravy neprovádějí odborně. Pokud potřebujete další informace, obraťte se na nejbližší servisní dílnu.

UPOZORNĚNÍ! Servis a opravy stroje vyžadují speciální odborné školení. To se zvláště týká servisu a oprav bezpečnostního vybavení stroje. V případě, že by stroj nevyhověl při některé z níže uvedených kontrol, je nutno vyhledat servisní opravnu. Každému zákazníkovi, který zakoupí kterýkoli z našich výrobků, zaručujeme dostupnost profesionálních oprav a servisních prací. Pokud prodejce, který vám stroj prodal, neposkytne servisní práce, požádejte jej o adresu naší nejbližší servisní opravny.

⚠ VAROVÁNÍ: Nikdy nepoužívejte stroj, který má poškozené bezpečnostní vybavení.

Řiďte se pokyny k ovládání, údržbě a servisu v této části. V případě, že by stroj nevyhověl při jakékoli z těchto kontrol, je nutno vyhledat autorizované servisní středisko a nechat závadu odstranit.

■ Aretace plynu

Aretace plynu má za účel zabránit neúmyslnému přidání plynu. Po stisknutí aretace (A) (např. když uchopíte rukojeť) se uvolní páčka plynu (B). Když rukojeť pustíte, páčka plynu i aretace plynu se vrátí do původní polohy. K tomu dojde pomocí dvou na sobě nezávislých systémů zpětných per. Toto uspořádání zabezpečí, že se páčka plynu automaticky zajistí v poloze, při které běží motor ve volnoběžných otáčkách.

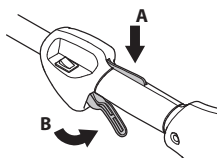

Zkontrolujte, zda při uvolnění aretace plynu zapadne páčka plynu do polohy, při které je motor ve volnoběžných otáčkách.

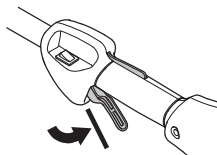

Stiskněte aretaci plynu a zkontrolujte, zda se po uvolnění vrátí do své výchozí polohy.

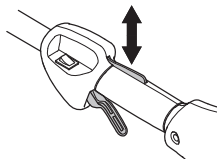

Zkontrolujte, zda se páčka plynu a její aretace volně pohybují a zda jejich vratné pružiny fungují správně.

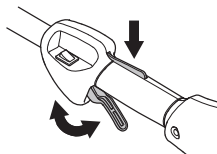

Viz pokyny pod rubrikou „Start“. Nastartujte stroj a dejte plný plyn. Uvolněte regláž plynu a přesvědčte se o tom, že se řezné vybavení

OBCENÁ BEZPEČNOSTNÍ OPATŘENÍ

zastavilo a stojí v klidu. Pokud se po uvedení páčky plynu do polohy volnoběhu řezací nástavec nadále otáčí, je nutné prověřit seřízení volnoběžných otáček na karburátoru. Viz pokyny v části „ÚDRŽBA“.

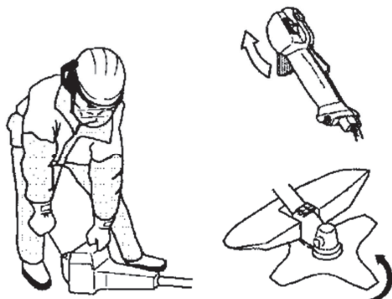

■ Stop spínač

Po stisknutí a uvolnění vypínače se přesvědčte, že se motor vypnul.

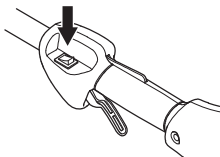

■ Ochrana řezacího nástavce

Účelem tohoto krytu je zamezit odlétávání odhozených předmětů směrem k uživateli. Kryt také chrání obsluhu před náhodným kontaktem s řezacím nástavcem.

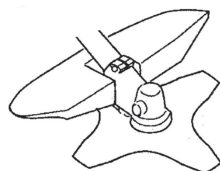

Zkontrolujte, zda není kryt poškozený nebo prasklý. Jestliže kryt praskl nebo byl vystaven nárazu, vyměňte jej.

Vždy používejte doporučený kryt pro řezací nástavec, který používáte. Podrobnosti naleznete v části „TECHNICKÉ ÚDAJE“.

VAROVÁNÍ: Za žádných podmínek nepracujte se strojem, pokud není řezné vybavení opatřeno schváleným bezpečnostním krytem. Podrobnosti naleznete v části „TECHNICKÉ ÚDAJE“. Používání nesprávného nebo vadného krytu může způsobit vážné zranění.

Použití nesprávně navinuté vyžínací struny nebo nesprávného řezného vybavení zvyšuje hladinu vibrací.

VAROVÁNÍ: Nadměrné vystavení vibracím může u osob se zhoršenou funkcí krevního oběhu vést k poruchám oběhového nebo nervového systému. V případě, že byste pocítili příznaky obtíží způsobených nadměrným vystavením vibracím, obraťte se na svého lékaře. Mezi tyto příznaky patří strnulost končetin, ztráta citu, mravenčení, píchání, bolest, zeslábnutí, změna barvy nebo vzhledu pokožky. Tyto příznaky se normálně objevují na prstech, rukou a zápěstích. Riziko se může zvýšit při nízkých teplotách.

■ Rychlorozpojitelná spona popruhu

V přední části popruhu se nachází rychlorozpojitelná spona, která umožňuje osvobodit se od stroje a popruhu v případě nouzové situace.

Další informace naleznete v části „Seřízení popruhu“.

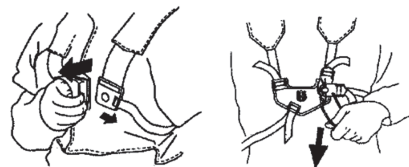

Ujistěte se, že je nosný popruh správně umístěn. Po úpravě popruhu a stroje zkontrolujte zda rychlorozpojitelná spona popruhu funguje.

■ Tlumič výfuku

Tlumič výfuku je určen ke snížení úrovně hluku a k usměrnění výfukových plynů směrem od uživatele.

VAROVÁNÍ! Tlumič výfuku je vybavený katalyzátorem, jenž je určen ke snížení emisí škodlivých výfukových plynů.

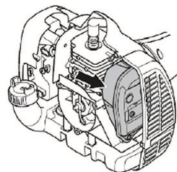

V zemích s teplým a suchým podnebím hrozí velké nebezpečí vzniku požáru. Z toho důvodu opatřujeme některé tlumiče zvuku lapačem jisker v podobě sítky. Zkontrolujte, zdali je tlumič zvuku na vašem stroji vybaven takovou sítkou.

OBCENÁ BEZPEČNOSTNÍ OPATŘENÍ

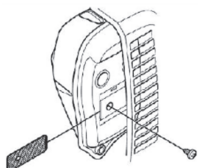

U tlumičů výfuku je velmi důležité, aby se uživatel řídil pokyny pro kontrolu a údržbu stroje. Nikdy nepoužívejte stroj, který má poškozený tlumič výfuku.

Pravidelně kontrolujte, zda je tlumič výfuku bezpečně upevněn k zařízení.

VAROVÁNÍ: Tlumiče vybavené katalytickými konvertory se během práce velmi zahřívají a ještě určitou dobu po zastavení zůstávají horké. To platí i při volnoběhu. Při dotyku může dojít k popálení. Nezapomeňte, že hrozí nebezpečí požáru.

VAROVÁNÍ: Vnitřní prostor tlumiče výfuku obsahuje chemikálie, které mohou způsobit rakovinu. Vyvarujte se kontaktu s těmito částmi v případě, že dojde k poškození tlumiče výfuku.

VAROVÁNÍ: Výfukové plyny motoru obsahují kysličník uhelnatý, který může způsobit otravu. Nestartujte ani nepracujte s vyžínacem v interiéru ani v jiném špatně větraném prostředí.

VAROVÁNÍ: Výfukové plyny z motoru jsou horké a mohou obsahovat jiskry, které by mohly zažehnout požár. Nikdy nespustíte zařízení uvnitř budovy nebo v blízkosti hořlavých materiálů.

■ Pojistná matice

K připevnění určitého typu řezného vybavení je používána pojistná matice.

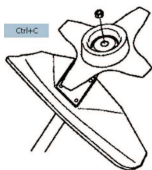

Při montáži utáhněte matici proti směru otáčení řezného vybavení. Při demontáži povolte matici ve směru otáčení řezného vybavení. (Matice je levotočivá.) Matici dotahujte nástrčným klíčem.

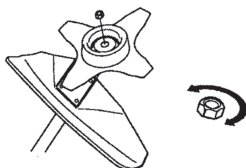

Nylonový uzávěr pojistné matice nesmí být opotřebován natolik, aby jím bylo možné otáčet rukou. Uzávěr musí udržet moment, rovný nejméně 1,5 Nm. Matici je nutno vyměnit po okolo 10 šroubováních.

Řezný mechanismus

Tato část popisuje způsob volby řezného mechanismu a jeho údržby s těmito cíli:

- Snížit nebezpečí zpětného rázu.
- Dosáhnout maximálního řezného výkonu.
- Prodloužit životnost řezného mechanismu.

DŮLEŽITÉ UPOZORNĚNÍ:

- Používejte výhradně řezné vybavení spolu s krytem námi doporučeným. Podrobnosti naleznete v části „TECHNICKÉ ÚDAJE“.
- Viz pokyny pro řezné vybavení, kde se uvádí správný způsob navijení vyžínací struny a volby správného průměru struny.
- Udržujte zuby kotouče dobře a správně nabroušené. Postupujte dle našich doporučení. Viz také návod na obalu kotouče.
- Udržujte správné rozvedení zubů. Postupujte podle našich pokynů a používejte doporučenou brusnou šablonu.

VAROVÁNÍ: Než přistoupíte k práci na řezacím nástavci, vypněte motor. Přesvědčte se, že se řezací nástavec zcela zastavil. Odpojte přívodní vodič od zapalovací svíčky.

VAROVÁNÍ: Nesprávné řezné vybavení nebo nesprávně nabroušený kotouč zvyšuje nebezpečí zpětného vrhu.

■ Řezný mechanismus

Travní kotouč a vyžínací nůž jsou určeny k sečení hrubších travin.



Strunová hlava je určena k vyžínání trávy.

OBCENÁ BEZPEČNOSTNÍ OPATŘENÍ

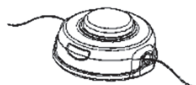

stejněměrně, v opačném případě dochází ke zdraví škodlivým vibracím ve stroji.

■ Obecná pravidla

Používejte výhradně řezné vybavení spolu s krytem námi doporučeným. Podrobnosti naleznete v části „TECHNICKÉ ÚDAJE“.

Udržujte zuby kotouče dobře a správně nabroušené. Postupujte podle našich pokynů a použijte doporučenou brusnou šablonu. Použití nesprávně nabroušeného nebo vadného kotouče zvyšuje nebezpečí úrazu.

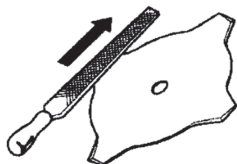

Kontrolujte řezné vybavení co do poškození a vzniku trhlinek. Poškozené řezné vybavení je nutné vždy vyměnit.



■ Broušení vyžínacího nože a travního kotouče

- Pro správné broušení viz pokyny na obalu řezného vybavení. Kotouč a nůž se brousí plochým pilníkem s jednosměrnými rovnoběžnými zářezy.
- Bruste všechna ostří stejněměrně, aby nebyla porušena rovnováha.



! **VAROVÁNÍ:** Ohnutý, zkroucený, šikmý, prasklý, zlomený nebo jinak poškozený kotouč vždy vyřadte. Ohnutý kotouč nezkoušejte nikdy vyrovnat a dále použít. Používejte pouze originální kotouče předepsaného typu.

■ Strunová hlava

DŮLEŽITÉ UPOZORNĚNÍ: Vždy se ujistěte, že je vyžínací struna navinuta na cívice pevně a

- Používejte výhradně doporučené řezací nástavce. Podrobnosti naleznete v části „TECHNICKÉ ÚDAJE“.
- Všeobecně vyžaduje menší stroj malou strunovou hlavu a naopak. Je to proto, že při odstranění trávy pomocí vyžínací struny musí motor vymrštit strunu radiálně od strunové hlavy a přitom překonávat odpor sekaného travního porostu.
- Délka vyžínací struny je také důležitá. Delší vyžínací struna vyžaduje výkonnější motor než krátká struna stejného průměru.
- Dbejte na to, aby nůž na krytu vyžínače nebyl poškozen. Je určen k seřezávání vyžínací struny na správnou délku.
- Aby bylo dosaženo vyšší životnosti vyžínací struny, lze ji na pár dnů namočit do vody. To způsobí, že se žací struna ztuhne a déle vydrží.

SESTAVENÍ

UPOZORNĚNÍ: Ujistěte se, že je jednotka správně smontovaná, jak je zobrazeno v této příručce.

Montáž obloukového držadla

1. Zacvakněte obloukové držadlo na trubku hřídele. Pověšimněte si, že obloukové držadlo je nutno připevnit mezi šipkami vyznačenými na trubce hřídele.

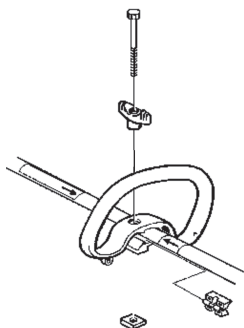

2. Vsuňte distanční podložku do drážky v obloukovém držadle. Namontujte matici, klíčku a šroub. Příliš neutahujte.
3. Dále se proveďte konečné nastavení polohy rukojeti pro dosažení pohodlné pracovní polohy s vyžinačem. Dotáhněte šroub.

Upevnění rukojeti

VAROVÁNÍ: Je-li namontována rukojeť tvaru „J“, použijte travní kotouče/nože nebo strunové hlavy jen s plastickými noži, jinak hrozí nebezpečí vážného zranění. Nepoužívejte zúčtování pilové kotouče s rukojetí.

VAROVÁNÍ: Úchytů montážní díly musí být namontovány mezi šipkami na hřídeli udržovat bezpečný provozní polohy.

1. Připevněte části rukojeti pomocí tří šroubů, jak je znázorněno.

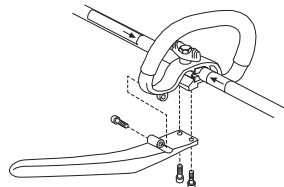

2. Proveďte nyní jemné nastavení tak, abyste si vytvořili pohodlnou pozici pro práci. Utáhněte šrouby.

Jak připevnit popruh

VAROVÁNÍ: Při práci s křovinořezem musíte mít vyžinač vždy zavěšen na popruhu. Jinak není možné křovinořez bezpečně ovládat a může dojít ke zranění pracovníka i dalších osob. Nikdy nepoužívejte popruh s rozbitou rychlorozpojitelnou sponou.

Před použitím nástroje je nutné při zcela zastaveném motoru provést řádné nastavení popruhu a rukojeti.

■ Jak připevnit upínač popruhu

3. Umístěte horní upínač popruhu nad hřídel a umístěte dolní upínač popruhu pod hřídel. Vyrovnajte otvory šroubu pro horní a dolní upínač. Upínač musí být nasazen nad šipku na hřídeli (viz obrázek).

UPOZORNĚNÍ: Před utažením šroubů umístěte lanko plynu do drážky dolního upínače popruhu

4. Vložte oba šrouby do otvorů
5. Upevněte upínač popruhu utažením šroubů pomocí šestihřanného klíče.

■ Nastavení postroje

Vpředu je popruh vybaven snadno přístupným rychlým rozpínačem. Tento rychlý rozpínač používejte v nouzové situaci, kdy se potřebujete rychle dostat z popruhu a od nástroje

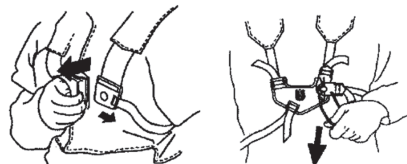

■ Rovnoměrné zatížení ramen

Správně seřízený nosný popruh a stroj podstatně usnadní práci.

Postroj nasadte. Upravte nosný popruh tak, abyste dosáhli optimální pracovní polohy. Boční řemeny napněte natolik, aby byla obě ramena zatížena rovnoměrně.



UPOZORNĚNÍ: Upínač popruhu může být nutné na hřídeli přesunout, aby byl křovinořez v rovnováze.

SESTAVENÍ



■ Správná výška

Seřídte popruh tak, aby řezné vybavení bylo rovnoběžné s povrchem terénu.



■ Správné vyvážení

Nechte řezné vybavení lehce spočívat na zemi. Používáte-li travní kotouč, vyvažte jej 10 centimetrů nad povrchem terénu, aby bylo zabráněno kontaktu s kameny apod. Nastavením polohy upínače popruhu správně vyvažte jednotku.

Montáž žacího kotouče a strunových hlav

- Při montáži řezného vybavení je krajně důležité, aby se řízení hnacího kotouče/opěrné příruby dostalo správně do centrického otvoru v řezném vybavení. Nesprávná montáž řezného vybavení může způsobit vážný a/nebo životu nebezpečný úraz.



⚠ VAROVÁNÍ: Za žádných podmínek nepracujte se strojem, pokud není řezné vybavení opatřeno schváleným bezpečnostním krytem. Podrobnosti naleznete v části „Technické údaje“. Používání nesprávného nebo vadného krytu může způsobit vážné zranění.

DŮLEŽITÉ UPOZORNĚNÍ: Aby bylo možné používat travní kotouč, musí být stroj vybaven správnou řídicí rukojetí, krytem kotouče a nosným popruhem.

Montáž krytu kotouče, travního kotouče a travního nože

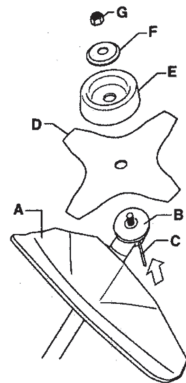

1. Zahákněte kryt kotouče/kombinovaný kryt (A) do držáku na trubce hřídele a zajistěte šroubem.

VAROVÁNÍ! Používejte doporučený kryt kotouče. Podrobnosti naleznete v části Technické údaje.

2. Namontujte hnaný kotouč (B) na výchozí osu.
3. Pootáčejte hřídelem kotouče až jeden z otvorů v hnaném kotouči souhlasí s odpovídajícím otvorem v tělese ozubeného převodu.
4. Zasuňte jistící čep (C) do otvoru tak, aby byla osa připojena.
5. Vložte kotouč (D), opěrný talíř (E) a opěrnou přírubu (F) na výchozí osu.
6. Namontujte matici (G). Utahovací moment matice je 35-50 Nm (3,5-5 kpm). Používejte nástrčný klíč ze souboru nářadí. Přidržíte násadu klíče co nejbližše krytu kotouče. Matice se dotahuje pohybem klíče proti směru otáčení (POZNÁMKA: levotočivý závit).

Montáž krytu strunové hlavy a strunové hlavy

1. Nasadte kryt vyžinače (A) určený k práci se strunovou hlavou. Zahákněte kryt vyžinače/kombinovaný kryt do držáku na trubce hřídele a zajistěte šroubem (L).

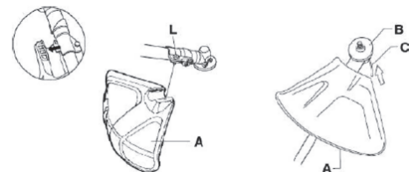

2. Namontujte hnaný kotouč (B) na výchozí osu.

SESTAVENÍ

3. Pootáčejte hřídelem až jeden z otvorů v hnaném kotouči souhlasí s odpovídajícím otvorem v tělese ozubeného převodu.
4. Zasuňte jistící čep (C) do otvoru tak, aby byla osa připojena.
5. Našroubujte strunovou hlavu (H) proti směru otáčení.

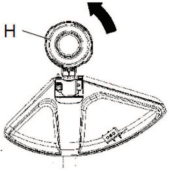

6. Demontáž se provádí v obráceném sledu.

MANIPULACE S PALIVEM

Bezpečnost při manipulaci s palivem

Stroj nikdy nespustíte:

- Pokud jste jej při tankování polili palivem. Je třeba všechno rozlité palivo setřít a nechat palivo se vypařit.
- Jestliže jste potřísnili palivem sebe nebo oděv, převlékněte se. Omyjte ty části těla, které byly v kontaktu s palivem. Použijte mýdlo a vodu.
- Jestliže ze stroje uniká palivo. Pravidelně kontrolujte těsnost uzávěru palivové nádrže a přívodů paliva.

■ Převážení a přepravování

- Stroj i palivo je třeba přepravovat a přepravovat tak, aby se eventuální ucházející palivo a benzínové výpary nedostaly do kontaktu s jiskrami nebo otevřeným ohněm, například od elektrických strojů, elektrických motorů, elektrických spínačů/vypínačů, tepelných kotlů apod.
- Palivo je vždy třeba přepravovat a přepravovat v nádobách určených a schválených výhradně k tomuto účelu.
- Před uložením stroje na delší dobu je nutno vyprázdnit nádržku na palivo. Zjistíte na vaší nejbližší benzínové čerpací stanici, kam lze odevzdat zbylé palivo.
- Před odstavením na delší dobu se ujistěte, že je stroj čistý a je zajištěn kompletním servisem.
- Během přepravy a přepravování stroje musí být řezné vybavení vždy opatřeno přepravním krytem.
- Abyste se vyhnuli nezamýšlenému nastartování motoru je nutno vždy odstranit rozbušku při dlouhodobém přepravování, nemáte-li dohled nad strojem a druhých servisních prací.
- Zajistěte stroj během přepravy.

VAROVÁNÍ: Dbejte zvýšené opatrnosti při manipulaci s palivem. Mějte na paměti nebezpečí požáru, exploze nebo vdechování benzínových výparů.

Palivo

UPOZORNĚNÍ: Stroj je poháněn dvoudobým motorem, který vyžaduje výhradně použití směsi benzínu a oleje pro dvoudobé motory. Aby se zaručilo správné složení směsi, je velmi důležité přesně odměřovat množství přidávaného oleje. Když mícháte malá množství paliva, i malé nepřesnosti mohou výrazně ovlivnit poměr směsi.

VAROVÁNÍ: Palivo a výpary paliva jsou velmi hořlavé a jsou zdraví škodlivé při jejich vdechnutí a kontaktu s pokožkou. Buďte proto opatrní při zacházení s palivem a dbejte na to, aby byla v místě zacházení s palivem dobrá ventilace.

■ Benzín

UPOZORNĚNÍ: Vždy používejte jakostní benzín s příměsí oleje (oktanové číslo minimálně 90). Tam, kde je k dostání benzín, uzpůsobený pro životní prostředí, tzv. akrylátový benzín, použijte tento benzín.

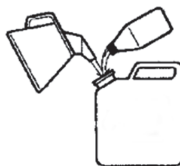

- Nejnižší doporučené oktanové číslo je 90. Pokud byste používali benzín s nižším oktanovým číslem než 90, mohlo by dojít k tak zvanému klepání motoru (detonaci). Výsledkem je vysoká teplota motoru, která může být příčinou jeho vážného poškození.
- Při dlouhodobé práci v režimu vysokých otáček se doporučuje používat benzín s vyšším oktanovým číslem.

■ Olej pro dvoudobé motory

- Aby byl zajištěn nejlepší výkon a životnost motoru, doporučujeme používat olej Husqvarna XP, protože má speciální složení pro vzduchem chlazené dvoudobé motory. Při přípravě palivové směsi používejte pouze vysoce kvalitní syntetický olej pro dvoudobé motory.
- Nikdy nepoužívejte olej pro dvoudobé motory chlazené vodou, někdy také nazývaný olej pro lodní motory (tzv. TCW).
- Nikdy nepoužívejte olej určený pro čtyřdobé motory.

Míchání směsi

- Poměr je 50:1.
- Vždy míchejte benzín a olej v čisté nádobě určené na pohonné hmoty.
- Míchání začněte vždy nalitím poloviny dávky benzínu. Potom přidejte celou dávku oleje. Směs paliva dobře promíchejte (protřepejte). Přidejte zbývající polovinu dávky benzínu.
- Směs paliva před nalitím do palivové nádrže zařízení důkladně promíchejte (protřepejte).

Gasoline, liter (gal)	Olej pro dvoudobé motory, ml (oz)
4 (1)	77 (2,6)
8 (2)	154 (5,2)

MANIPULACE S PALIVEM

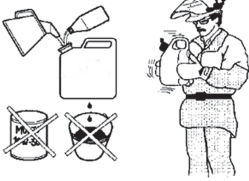

- Nemíchejte větší dávku paliva než na jeden měsíc dopředu.
- Pokud po delší dobu stroj nepoužíváte, vyprázdněte a vyčistěte palivovou nádrž.

! **VAROVÁNÍ:** Tlumič katalyzátoru se během používání a po něm rychle zahřeje. A to i při volnoběhu. Buďte si vědomi nebezpečí požáru, zejména při práci v blízkosti hořlavých látek nebo výparů.

Doplňování paliva

! **VAROVÁNÍ:** Při této činnosti hrozí nebezpečí požáru, které můžete snížit, když budete dodržovat následující opatření:

- V blízkosti nádrží s palivem nekuřte a neumíst'ujte horké předměty.
- Před doplňováním paliva vždy vypněte motor.
- Před doplněním paliva motor vypněte a nechte jej několik minut chladnout.
- Před doplňováním paliva otvírejte uzávěr nádrže pomalu, aby se mohl zvolna uvolnit přetlak.
- Po doplnění paliva palivový uzávěr pečlivě utáhněte.
- Nikdy nespustíte motor stroje v prostoru doplňování paliva.

- Nikdy nepoužívejte olej určený pro čtyřdobé motory. Benzín, litrů
- Dbejte na to, aby palivo bylo důkladně promíseno tím, že nádobu s benzinem před tankováním protřepete.

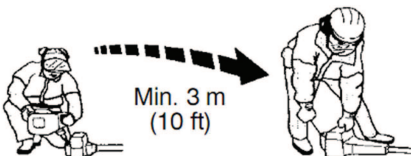

STARTOVÁNÍ A VYPÍNÁNÍ

Kontrola před startem

- Zkontrolujte, zda u základny zubů nebo v okolí středového otvoru kotočce nevznikly žádné trhlinky. Nejčastější příčinou vzniku trhlinek bývají ostré úhly, vytvořené při broušení, nebo používání kotočce s tupými zuby. Pokud objevíte trhliny, kotočci vyřadte.



- Zkontrolujte opěrnou přírubu, zda není popraskána v důsledku únavy materiálu nebo přílišného utažení. Pokud objevíte trhlinky, opěrnou přírubu vyřadte.

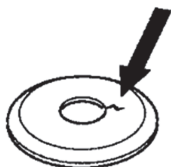

- Dbejte na to, aby pojistná matice neztratila svou funkci. Jištění matice je pomocí jisticího momentu o nejméně 1,5 Nm. Dotahovací moment matice je 35–50 Nm.



- Zkontrolujte strunovou hlavu a kryt vyžinače, zda nejsou poškozeny nebo nemají trhlinky. Vyměňte strunovou hlavu nebo kryt vyžinače, byly-li vystaveny úderu nebo mají-li trhlinky.

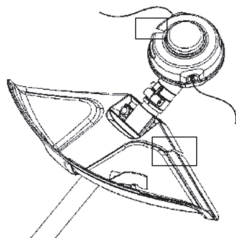

- Nikdy nepracujte se strojem bez bezpečnostního krytu nebo je-li tento kryt poškozen.
- Všechny poklopy musí být před spuštěním stroje správně namontovány a bez závad.

Startování a vypínání

VAROVÁNÍ: Před spuštěním stroje je nutné namontovat spojku, kryt spojky a hřídel. V opačném případě hrozí nebezpečí uvolnění dílů a tím i zranění osob.

Nikdy nespustíte motor stroje v prostoru doplňování paliva. Umístěte stroj na pevný podklad. Přesvědčte se, že se řezné vybavení nedostane do styku s cizími předměty.

Zajistěte, aby se v pracovní oblasti nenacházely žádné neoprávněné osoby, protože by hrozilo nebezpečí vážného úrazu. Bezpečnostní vzdálenost je 15 m.

■ Studený motor

1. Palivová pumpička: Opakovaně stiskněte provětrávací membránu (nejméně 10krát), dokud ji nezačne zaplňovat palivo. Membrána nemusí být zcela zaplněna.

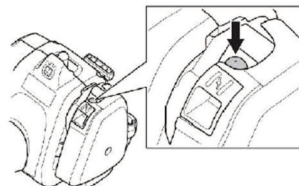

2. Sytič: Nastavte ovládání sytiče do polohy sycení.

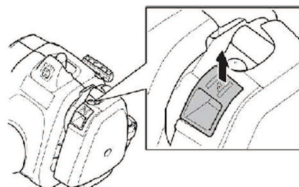

VAROVÁNÍ: Při startování motoru s ovladačem sytiče v poloze sycení se začne řezné ústrojí ihned otáčet.

3. Přitiskněte celý stroj k zemi levou rukou (POZOR! Ne nohou.). Uchopte pravou rukou startovací rukojeť a zvolna vytáhněte startovací lanko, až pocítíte odpor (v této chvíli došlo k zaskočení západek ve startovacím mechanismu) a potom rychle a silně za lanko zatáhněte. Nikdy nemotejte startovací lanko kolem ruky.

POZNÁMKA: Při startování motoru nemačkejte ovládání plynu.

POZNÁMKA: Nevytahujte celou délku lanka startéru, nepouštějte startovací madlo a nenechávejte plně vytažené lanko samovolně

STARTOVÁNÍ A VYPÍNÁNÍ

navíjet. To by mohlo stroj poškodit. Opakovaně tahejte za šňůru, dokud se motor nepokusí rozběhnout (maximálně 3 zatažení).

4. Pokud motor nastartuje nebo se pokusí rozběhnout, stlačte páčku sytiče směrem dolů do provozní polohy.
5. Silně tahejte za startovací lanko, dokud motor nenastartuje.
6. Jakmile motor nastartuje, nechte motor zahřát po dobu 30 sekund a teprve pak můžete dát plný plyn.



■ Teplý motor

1. Palivová pumpička: Opakovaně stiskněte provětrávací membránu (nejméně 10krát), dokud ji nezačne zaplňovat palivo. Membrána nemusí být zcela zaplněna.
2. Opakovaně tahejte za šňůru, dokud se motor nepokusí rozběhnout (maximálně 3 zatažení).

■ Zastavení

Vypněte motor stlačením a uvolněním vypínače.

VAROVÁNÍ! Vypínač se automaticky vrátí do výchozí polohy. Abyste se při montáži, kontrole a/nebo údržbě vyhnuli nezamýšlenému nastartování je nutno vždy odejmout rozbušku od zapalovací svíčky.

 **VAROVÁNÍ:** Při startování motoru s ovladačem sytiče v uzavřené poloze se začne řezací nástavec ihned otáčet.

PRACOVNÍ POSTUP

UPOZORNĚNÍ!

V této části jsou uvedena základní bezpečnostní opatření pro práci s vyžinači. Dostanete-li se do situace, kdy si nebudete jisti, jak dále postupovat, požádejte o radu odborníka. Obráťte se na autorizovaný servis.

Nepoužívejte vybavení, necítíte-li se dostatečně kvalifikováni.

Před použitím stroje je nutné, abyste pochopili rozdíl mezi prořezáváním lesa, prořezáváním trávy a vyžínáním trávy.

Základní bezpečnostní pravidla

- Sledujte své okolí:
 - Abyste zabezpečili, že žádní lidé, zvířata ani nic jiného nemůže ovlivnit vaši kontrolu nad strojem.
 - Zajištění, že se ani osoby ani zvířata nemohou dostat do kontaktu s řezným vybavením nebo s předměty řezným vybavením odmrštěnými.

VAROVÁNÍ! Nikdy nepracujte se strojem, nemáte-li možnost přivolat pomoc v případě nehody.

- Práce za chladného počasí je únavná a často s sebou nese zvýšené nebezpečí, jako např. kluzkou půdu, nepředvídatelný směr pádu poraženého stromu apod.
- Ujistěte se, že se můžete volně pohybovat a bezpečně stát. Zkontrolujte, zda ve vašem bezprostředním okolí nejsou nějaké překážky (kořeny, kameny, větve, jámy, příkopy apod.), pro případ, že by bylo nutné se rychle přesunout. Zvláštní pozornost věnujte práci ve svažitém terénu.



- Před přenášením zastavte motor. Před přenášením na delší vzdálenost nebo přepravou namontujte přepravní kryt.
- Nikdy neodkládejte stroj, když je motor v chodu nebo se otáčí řezací nástavec.

Zásady práce

- Vždy používejte správné vybavení.
- Vždy používejte správně seřízené vybavení.
- Dodržujte vždy bezpečnostní předpisy.
- Dobře práci organizujte.
- Při nasazení kotouče pracujte vždy na plný plyn.
- Používejte vždy správně nabroušené kotouče.

- Vyhýbejte se kamenům.
- Po provedení každého pracovního úkonu nechte motor jít na volnoběh. Je-li motor po delší dobu v chodu nezatížený a na plný plyn je nebezpečí jeho vážného poškození.

VAROVÁNÍ! Ani uživatel stroje ani jiná osoba se nesmí pokoušet odstranit pořezaný materiál během rotace motoru nebo řezacího vybavení, protože toto může způsobit vážný úraz. Než odstraníte materiál, který se namotal kolem hřídele náhonu kotouče, zastavte motor, řezací zařízení a odpojte kabel od zapalovací svíčky. V opačném případě hrozí nebezpečí poranění. Kolmý ozubený převod může být během provozu i chvíli po jeho skončení horký. Nechte stroj vychladnout. Při doteku hrozí nebezpečí popálení.

VAROVÁNÍ! Dejte pozor na odmrštěné předměty. Použijte vždy schválenou ochranu očí. Nikdy se nenahýbejte nad kryt řezacího vybavení. Odlétávající kamení, smetí apod. může zasáhnout zrak a způsobit slepotu nebo jiná vážná poranění. Udržujte neoprávněné osoby v bezpečné vzdálenosti. Děti, zvířata, přihlížející a pomáhající osoby musí být mimo bezpečnostní zónu 15 metrů. Jestliže se někdo přiblíží, okamžitě vypněte vyžinač. Nikdy neotáčejte strojem, aniž byste nejprve zkontrolovali směrem vzad, že se nikdo nenachází v bezpečnostní zóně.

VAROVÁNÍ! Někdy dojde k uváznutí větvi nebo trávy mezi krytem a řezným vybavením. Vždy vypněte motor, než zahájíte čištění stroje.

Prosekávání trávy travním kotoučem.

- Travní kotouče a vyžinačí nože nelze použít na dřevnaté kmínky.
- Na všechny typy vysoké nebo hrubé trávy používejte travní kotouč.
- Koste trávu kývavým pohybem ze strany na stranu, kdy pohyb zprava doleva je vysekávací a pohyb zleva doprava zpětný. Nechte kotouč pracovat svou levou stranou (úsekem mezi 8 a 12 hodinou).

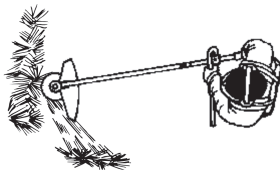

PRACOVNÍ POSTUP

- Nakloníte-li při vyžínání kotouč o něco doleva pokládá se tráva do rádků, což usnadňuje její sbírání, např. shrabání.
- Snažte se pracovat rytmicky. Stůjte pevně, s rozkročenýma nohama. Postupujte vpřed po zakončení zpětného pohybu a opět se pevně postavte.
- Opěrný talíř nechte dolehnout zlehka k zemi. Ten chrání travní kotouč před dotykem s půdou.
- Snižte nebezpečí namotání materiálu kolem kotouče dodržováním těchto pokynů:
 - Pracujte vždy na plný plyn.
 - Vyhýbejte se právě posekanému materiálu při zpětném pohybu.
- Před zahájením odklízení posekaného materiálu vždy vypněte motor, odpojte nosné popruhy a položte stroj na zem.

Vyžínání trávy strunovou hlavou

■ Vyžínání

- Držte strunovou hlavu těsně nad úrovní terénu a pod úhlem. Vlastní práci provádí vyžínací struna. Nechte vyžínací strunu pracovat vlastní rychlostí. Netlačte vyžínací strunu do materiálu, který chcete odstranit.



- Vyžínací struna je schopna lehce seřezávat trávu i plevel u zdí, plotů, stromů a záhonů, avšak může také poškodit citlivou kůru stromů a keřů a také sloupky plotů.
- Snižte nebezpečí poškození vegetace zkrácením vyžínací struny na 10 až 12 cm a snížením otáček motoru.
- Při vyžínání nepoužíjte chod na plný plyn, držte plyn o něco nižší, aby se prodloužila životnost vyžínací struny a snížilo se opotřebení strunové hlavy.

■ Oškrabování

- Technika oškrabování odstraní veškerou nežádoucí vegetaci. Držte strunovou hlavu těsně nad zemí, lehce nakloněnou. Nechte konec vyžínací struny narážet na zem kolem stromů, sloupů, soch apod. **UPOZORNĚNÍ!** Tato technika zvyšuje opotřebování vyžínací struny.



- Vyžínací struna se opotřebává rychleji a častěji je nucena se vysouvat při práci proti kamenům, cihlám, betonu, kolem kovových

plotů apod. v porovnání s prací mezi stromy a dřevěnými zahradními ploty.

■ Řezání

- Vyžínač je ideální k sekání na takových místech, která jsou nesnadno přístupná při použití normální sekačky. Při práci udržujte vyžínací strunu rovnoběžně se zemí. Dbejte na to, aby se strunová hlava nepřibližovala k zemi, neboť se tím může poškodit trávník a nástroj.

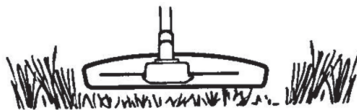

- Vyhňte se trvalému doteku strunové hlavy se zemí během normálního sekání. Stálý kontakt může vést k poškození a rychlému opotřebení strunové hlavy.

■ Zametání

- Ventilací účinek otáčející se struny může být využit k rychlému a snadnému čištění. Udržujte vyžínací strunu rovnoběžně nad pracovní plochou a pohybujte celým strojem dopředu a dozadu.

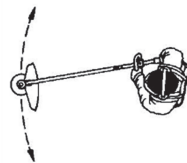

- Při sekání a smetání použijte plný plyn, abyste dosáhli dobrého výsledku.

VAROVÁNÍ: Ani uživatel stroje ani jiná osoba se nesmí pokoušet odstranit pořezaný materiál během rotace motoru nebo vyžínací struny, protože toto může způsobit vážný úraz. Než odstraníte materiál, který se namotal kolem hnacího hřídele, zastavte motor, strunovou hlavu a odpojte kabel od zapalovací svíčky. V opačném případě hrozí nebezpečí poranění. Kolmý ozubený převod může být během provozu i chvíli po jeho skončení horký. Nechte stroj vychladnout. Při doteku hrozí nebezpečí popálení.

VAROVÁNÍ: Dejte pozor na odmrštěné předměty. Vždy používejte ochranu zraku. Nikdy se nenahýbejte nad kryt řezacího vybavení. Odlétávající kamení, smetí apod. může zasáhnout zrak a způsobit slepotu nebo jiná vážná poranění.

PRACOVNÍ POSTUP



Udržujte neoprávněné osoby v bezpečné vzdálenosti. Děti, zvířata, přihlízející a pomáhající osoby musí být mimo bezpečnostní zónu 15 metrů. Jestliže se někdo přiblíží, okamžitě vypněte vyžínač.

ÚDRŽBA

Životnost stroje se může zkracovat a riziko úrazů zvyšovat, jestliže se údržba stroje neprovádí správně anebo se opravy neprovádějí odborně. Pokud potřebujete další informace, obraťte se na nejbližší autorizovaný servis.

Údržbou k vyšší bezpečnosti

Před každou údržbou kromě seřízení karburátoru odpojte zapalovací svíčku.

VAROVÁNÍ: Před spuštěním stroje je nutné namontovat spojku, kryt spojky a hřídel. V opačném případě hrozí nebezpečí uvolnění dílů a tím i zranění osob.

Karburátor

■ Funkce

Karburátor ovládá otáčky motoru pomocí ovládnání plynu. V karburátoru se směšuje vzduch a palivo.

Šroubem T se seřizuje nastavení škrtkvic klapky při volnoběžných otáčkách. Otáčením šroubu T po směru hodinových ručiček se volnoběžné otáčky zvyšují; jeho otáčením proti směru hodinových ručiček se dosahuje nižších volnoběžných otáček.

■ Základní nastavení

Základní hodnoty karburátoru jsou nastaveny během zkoušek ve výrobě. Přesné nastavení je třeba svěřit odborníkovi.

VAROVÁNÍ: Řezací nástavec se může během seřízení karburátoru otáčet. Používejte ochranné prostředky a dodržujte všechny bezpečnostní pokyny. Zkontrolujte, zda se během volnoběžných otáček motoru řezací nástavec zastaví. Po vypnutí motoru a před odložením jednotky zkontrolujte, zda se řezací nástavec zastavil.

VAROVÁNÍ! Otáčeli-li se řezací nástavec při chodu na volnoběžné otáčky, otáčejte stavěcím šroubem T proti směru hodinových ručiček, dokud se nástavec nezastaví.

Doporučené volnoběžné otáčky:

Viz část „Technické údaje“.

Doporučené maximální otáčky:

Viz část „Technické údaje“.

■ Konečné nastavení otáček volnoběhu T

Pokud je zapotřebí seřídít volnoběžné otáčky, seřídte je pomocí stavěcího šroubu T. Otáčejte stavěcím šroubem T ve směru hodinových ručiček, dokud se řezací nástavec nezačne otáčet. Poté otáčejte šroubem proti směru hodinových ručiček, než se řezací nástavec zastaví. Otáčky volnoběhu jsou správně nastaveny, běží-li motor pravidelně v každé pozici. Je nutno také mít v úli k tomu počtu

otáček, při kterém se řezné vybavení začíná otáčet.

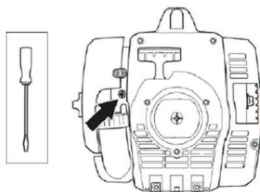

VAROVÁNÍ: Pokud nelze nastavit volnoběžné otáčky tak, aby řezací nástavec zůstal v klidu, je nutné se obrátit na servis. Nepoužívejte stroj, dokud není správně seřízen nebo opraven.

Tlumič výfuku

VAROVÁNÍ! Tlumič výfuku je vybavený katalyzátorem, jenž je určen ke snížení emisí škodlivých výfukových plynů.

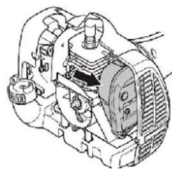

(Kryt startéru je odstraněn z důvodu přehlednosti)

Tlumič výfuku je určen ke snížení úrovně hluku a k usměrnění výfukových plynů směrem od uživatele. Výfukové plyny jsou horké a mohou obsahovat jiskry, které by mohly způsobit požár, pokud by byly nasměrovány proti suchému a hořlavému materiálu.

Tlumiče obsahují speciální lapač jisker. Lapač jisker je nutno kontrolovat a v případě potřeby jej nechat vyčistit v servisu. Poškozenou sítku je nutno vyměnit.

Často znečištěná síťka indikuje sníženou funkčnost katalyzátoru. Požádejte servis o kontrolu tlumiče. Znečištěná síťka způsobuje přehřívání motoru a tím poškození válce a pístu.

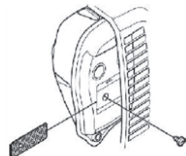

UPOZORNĚNÍ: Nikdy nepoužívejte stroj, který má poškozený nebo uvolněný tlumič výfuku. Ujistěte se, že jsou šrouby tlumiče utaženy.

VAROVÁNÍ: Tlumiče vybavené katalytickými konvertory se během práce velmi zahřívají a ještě určitou dobu po zastavení zůstávají horké. To platí i při volnoběhu. Při dotyku může dojít k popálení. Nezapomeňte, že hrozí nebezpečí požáru!

VAROVÁNÍ: Vnitřní prostor tlumiče výfuku obsahuje chemikálie, které mohou způsobit rakovinu. Vyvarujte se kontaktu s těmito částmi v případě, že dojde k poškození tlumiče výfuku.

VAROVÁNÍ: Výfukové plyny motoru obsahují kysličník uhelnatý, který může způsobit otravu. Nestartujte ani nepracujte s vyžinačem v interiéru ani v jiném špatně větraném prostředí. Výfukové plyny z motoru jsou horké a mohou obsahovat jiskry, které by mohly zažehnout požár. Nikdy nestartujte zařízení uvnitř budovy nebo v blízkosti hořlavých materiálů!

Zapalovací svíčka

Na stav zapalovací svíčky má nepříznivý vliv:

- nesprávné seřízení karburátoru,
- nesprávné složení palivové směsi (příliš mnoho nebo nesprávný typ oleje),
- znečištěný vzduchový filtr.

Tyto faktory přispívají k tvorbě usazenin na elektrodách zapalovací svíčky, které mohou následně vést k provozním problémům a obtížím při startování.

Pokud se snižuje výkon stroje, je obtížné jej nastartovat či dochází k problémům při volnoběžných otáčkách, vždy nejprve zkontrolujte stav zapalovací svíčky předtím, než přikročíte k dalšímu opatření.

Jestliže je zapalovací svíčka znečištěná, vyčistěte ji a zkontrolujte, zda je vzdálenost elektrod zapalovací svíčky 0,6 mm. Zapalovací svíčka by se měla vyměňovat po jednom měsíci provozu nebo i častěji, pokud je to nutné.

0.024 inch (0.6 mm)

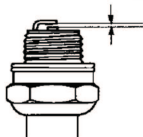

UPOZORNĚNÍ: Vždy používejte doporučený typ zapalovacích svíček. Použití jiného typu zapalovacích svíček by mohlo poškodit píst či válec.

Vzduchový filtr

Vzduchový filtr je třeba pravidelně čistit odstraněním prachu a nečistot, aby se zabránilo následujícím jevům:

- poruchy karburátoru,
- problémy při startování,
- snížení výkonu motoru,
- zbytečné opotřebení součástí motoru,
- nadměrná spotřeba paliva.

Vyčistěte filtry po každých 25 hodinách nebo častěji (při používání ve zvláště prašném prostředí).

■ Čištění vzduchového filtru

Odmontujte kryt vzduchového filtru a filtr vyjměte. Properte jej v teplé mýdlové vodě. Důkladně opláchněte. Před jeho zamontováním zpět do stroje je nutno filtr řádně vysušit.

Vzduchový filtr, který byl používán po delší dobu, již nelze dokonale vyčistit. Filtr se proto musí v pravidelných intervalech měnit za nový. Rovněž poškozený filtr je nutno vždy vyměnit.

Kolmý ozubený převod

Kolmý ozubený převod je výrobcem naplněn vhodným množstvím maziva. Přesto před použitím stroje zkontrolujte, zda je převod naplněn do 3/4 mazivem. Používejte speciální tuk. Toto mazivo zpravidla není nutné měnit s výjimkou případu, kdy bude celý převod podroben opravě.

Broušení vyžinacího nože a travního kotoče

VAROVÁNÍ: Než přistoupíte k práci na řezném vybavení, zastavte vždy motor. Vybavení pokračuje v otáčení i po puštění reguláže plynu. Ujistěte se, že se řezací nástavec úplně zastavil a sejměte kabel ze svíčky zapalování, než přistoupíte k práci s nástavcem.

- Pro správné broušení viz pokyny na obalu řezného vybavení.
- Kotoč a nůž se brousí plochým pilníkem s jednosměrnými rovnoběžnými zářezy.
- Bruste všechna ostří stejnoměrně, aby nebyla porušena rovnováha.

VAROVÁNÍ: Ohnutý, zkroucený, šikmý, prasklý, zlomený nebo jinak poškozený kotoč vždy vyřadte. Ohnutý kotoč nezkoušejte nikdy vyrovnat a dále použít. Používejte pouze originální kotoče předepsaného typu.

Schéma technické údržby

Níže je uveden seznam těch úkolů údržby, které je nutno provést na stroji. Většina bodů je popsána v kapitole Údržba. Uživatel smí provádět pouze takové údržbářské a servisní úkoly, které jsou popsány v tomto návodu k používání. Rozsáhlejší zásahy je nutno nechat provést autorizované servisní dílně.

■ Týdenní údržba:

- Očistěte stroj zvenku.
- Zkontrolujte, že zarážka regláže plynu a regláž plynu fungují bezpečně.
- Prověřte činnost vypínače.
- Zkontrolujte, zda se řezné vybavení neotáčí při chodu motoru na volnoběh.
- Vyčistěte vzduchový filtr. V případě potřeby je vyměňte.
- Zkontrolujte, zda není kryt řezacího nástavce poškozený nebo prasklý. Jestliže kryt řezacího nástavce praskl nebo byl vystaven nárazu, vyměňte jej.
- Zkontrolujte, zda strunová hlava není poškozena ani nemá trhlinky. V případě potřeby je nutno strunovou hlavu vyměnit.
- Zkontrolujte, že je matice řezacího vybavení správně utažena.
- Přesvědčte se, zda jsou matice a šrouby utažené.
- Zkontrolujte, zda neuniká palivo z motoru, nádrže nebo palivových hadiček.

■ Měsíční údržba:

- Zkontrolujte startér a jeho lanko.

■ Roční údržba:

- Očistěte prostor okolo zapalovací svíčky. Odmontujte ji a zkontrolujte vzdálenost elektrod. Upravte vzdálenost na 0,6 mm nebo vyměňte zapalovací svíčku. Zkontrolujte, zda je zapalovací svíčka vybavena krytem.
- Vyčistěte zevně karburátor a jeho okolí.
- Zkontrolujte, zda je kolmý ozubený převod naplněn do 3/4 mazivem. V případě potřeby doplňte speciálním mazivem.
- Zkontrolujte, že není palivový filtr znečištěn nebo palivová hadička popraskaná nebo zda nejsou jiné defekty. V případě potřeby je vyměňte.
- Překontrolujte všechny elektrické kabely a konektory.
- Zkontrolujte spojku, pružiny spojky a buben spojky s ohledem na opotřebování. V případě nutnosti vyměňte v autorizované servisní dílně.
- Vyměňte zapalovací svíčku. Zkontrolujte, zda je zapalovací svíčka vybavena krytem.
- Vyčistěte nebo vyměňte lapač jisker na tlumiči výfuku.

TECHNICKÉ ÚDAJE

Motor

Zdvihový objem válce, cm ³	28
Vrtání válce, mm	35
Zdvih, mm	28,7
Otáčky chodu naprázdno, ot/min	2 800–3 200
Doporučené maximální vysoké otáčky chodu naprázdno, ot/min	11 000
Obrátky výchozího hřídele, ot/min	8 000
Max. výkon motoru, dle normy ISO 7293, kW	0,8
Tlumič zaběhnutý s katalyzátorem	Ano
Systém zapalování řízený počtem otáček	Ano

Systém zapalování

Zapalovací svíčka	NGK BPMR6A
Vzdálenost elektrod, mm	0,6

Palivový a mazací systém

Objem palivové nádrže, cm ³	343
--	-----

Hmotnost

Hmotnost bez paliva, řezacího nástavce a krytu, kg	5,21
--	------

Emise hluku (viz poznámka 1)

Hladina akustického výkonu, změřená dB(A)	106
Hladina akustického výkonu, zaručené L _{WA} dB (A)	114

Hladina hluku (viz poznámka 2)

Ekvivalentní hladina akustického tlaku v úrovni uší obsluhy, měřená podle norem EN/ISO 11806 a ISO 22868, dB (A)

Vybaven travním kotoučem (originální)	94
Vybaven strunovou hlavou (originální)	95

Hladina vibrací (viz poznámka 3)

Ekvivalentní hladiny vibrací (a_{hw,eq}) v rukojetích, měřené podle norem EN ISO 11806 a ISO 22867, v m/s²

Vybaven travním kotoučem (originální), levý/pravý	4,21 / 4,23
Vybaven strunovou hlavou (originální), levá/pravá	5,89 / 4,61

Pozn. Emise hluku v životním prostředí měřené jako akustický výkon (L_{WA}) v souladu se směrnicí 2000/14/ES. Uváděná hladina akustického výkonu pro stroj byla měřena s originálním řezacím vybavením, které generuje nejvyšší hladinu. Rozdíl mezi garantovaným a měřeným akustickým výkonem je v tom, že garantovaný akustický výkon rovněž zahrnuje rozptyl výsledků měření a rozdíly mezi různými stroji téhož modelu podle Směrnice 2000/14/ES.

Poznámka 2: Uváděná data pro ekvivalentní hladinu akustického tlaku pro stroj mají typickou statistickou odchylku (standardní odchylku) 1 dB (A).

Poznámka 3: Uváděná data pro ekvivalentní hladinu vibrací mají typickou statistickou odchylku (standardní odchylku) 1 m/s².

Model 129RJ (závit hřídele kotouče M10 LH) – středový otvor v nožích/kotoučích, Ø 25,4 mm

Schválené příslušenství	Typ	Řezací nástavec / kryt, art. č.
Travní kotouč/travní nůž	Grass 255-4 1" (Ø 250, 4 zuby)	504001303 / 580446606
Strunová hlava	T25 (struna Ø 2,4–2,7 mm)	537338306 / 580446606

PROHLÁŠENÍ O SHODĚ

Jméno vydavatele: Husqvarna AB, SE-561 82 Huskvarna, Švédsko, tel.: +46-36-146500.

Společnost Husqvarna AB se zaručuje za předmět tohoto prohlášení: Vyžinač nebo křovinořez, platforma A05328CSHV představující model 129RJ od sériových čísel z roku 2014 dále.

Číslo platformy a modelu jsou zřetelně vyznačena na typovém štítku spolu s rokem, za nímž následuje výrobní číslo.

Výše popsaný předmět prohlášení splňuje požadavky směrnic Evropské rady:

- 2006/42/ES „týkající se strojních zařízení“ ze 17. května 2006
- 2004/108/ES „týkající se elektromagnetické kompatibility“ z 15. prosince 2004
- 2000/14/ES „týkající se emisí hluku v životním prostředí“ z 8. května 2000

V souladu s přílohou V jsou deklarované úrovně hluku uvedené v kapitole Technické údaje v návodu k používání.

Byly uplatněny následující standardní normy:

EN ISO 12100:2010, EN ISO 11806-1:2011, ISO 14982:1998, CISPR 12:2007

Společnost TÜV Rheinland N.A. provedla jménem společnosti Husqvarna AB dobrovolnou zkoušku, zaručující AM50270954 – Certifikát o shodě podle Směrnice 2006/42/ES Evropské rady pro strojní zařízení. Tento certifikát se vztahuje na všechny výrobní závody a země původu uvedené na produktu. Dodaný vyžinač trávy nebo křovinořez je shodný s exemplářem, který prošel zkouškou.

Podepsán jménem společnosti: Husqvarna AB, Huskvarna, Švédsko, 27. 12. 2013





Ronnie E. Goldman, technický ředitel (Autorizovaný zástupce společnosti Husqvarna AB a osoba odpovědná za technickou dokumentaci)

 **UPOZORNENIE:** Výfukové plyny motora tohto výrobku obsahujú chemické látky, o ktorých je známe (v štáte Kalifornia), že spôsobujú rakovinu, vývojové chyby alebo iné reprodukčné poruchy.

Pred naštartovaním dbajte na nasledovné:

Pozorne si prečítajte návod na obsluhu.

 **UPOZORNENIE:** Za žiadnych okolností nemeňte pôvodnú konštrukciu stroja bez schválenia od výrobcu. Vždy používajte originálne náhradné diely. Nepovolené zmeny alebo príslušenstvo môžu viesť k vážnemu zraneniu alebo smrti obsluhy alebo ostatných osôb.

 **UPOZORNENIE:** Lesný krovínorez, krovínorez alebo vyžínač môžu byť nebezpečné v prípade, že sa používajú nesprávne alebo neopatrne a môžu spôsobiť vážne alebo smrteľné zranenia používateľovi a iným osobám. Je veľmi dôležité, aby ste si prečítali tento návod na obsluhu a porozumeli jeho obsahu.

 **UPOZORNENIE:** Dlhodobé vystavenie hluku môže spôsobiť trvalé poškodenie sluchu. Vždy preto používajte schválené chrániče sluchu.

Neustále ďalej vyvíjame svoje výrobky, a preto si vyhradzuje právo upravovať dizajn a vzhľad výrobkov bez toho, aby sme o tom vopred informovali.

VYSVETLIVKY K SYMBOLOM VYSVETLIVKY K SYMBOLOM

Symbols

! **UPOZORNENIE: Lesné krovinořezy, kKrovinořezy a vyžinače môžu byť nebezpečné. Neopatrné alebo nesprávne používanie môže spôsobiť vážne až smrteľné zranenie obsluhu a iným osobám.**

Skôr, ako začnete stroj používať, si pozorne prečítajte Návod na obsluhu a presvečtepresvedčte sa, že ste porozumeli jeho obsahu.

Vždy noste ochrannú obuv topánky s oceľovou špičkou a protišmykovou podrážkou; hrubé, dlhé nohavice odev s a dlhými rukávami; odolné protišmykové rukavice; chrániče očí, napríklad priedušné okuliare, ktoré sa nezahmlievajú, alebo chrániče tváre; schválenú ochrannú prilbu a zvukové tlmičebariéry (zátkové chrániče sluchu alebo tlmiče) na ochranu sluchu.

Osoby, ktoré majú dlhé vlasy, by si ich mali (kvôli osobnej bezpečnosti) vypnúť/zopnúť.

Používateľ stroja musí počas jeho používania zaistiť, aby sa k stroju do vzdialenosti menšej ako 15 metrov (50 stôp) nepriblížili žiadne osoby ani zvieratá.

Dajte si pozor na odletujúce telesá predmety a spätné nárazy.

Max. rýchlosť výkonu výstupnej osi, ot./min

Stroje s nožmi na trávu môžu prudko odskakovať do strany, keď sa nôž dostane do styku kontaktu s pevným predmetom. Nôž je schopný amputovať ruku alebo nohu. Ľudí aj zvieratá vždy udržiavajte v bezpečnej vzdialenosti minimálne 15 metrov (50 stôp) od stroja.



Šípky označujúce rozsah montáže rukoväte.



Hladina akustického tlaku vo vzdialenosti 7,5 metra (25 stôp) podľa austrálskeho nariadenia.



Emisie hluku do okolia sú v súlade so smernicou Európskej únie. Emisie stroja sú stanovené v kapitole Technické údaje a na štítku.



Tento výrobok spĺňa platnú smernicu EÚ.



Tento výrobok spĺňa platnú smernicu EHSAC.



Tento výrobok spĺňa austrálske nariadenia týkajúce sa elektromagnetickej kompatibility (EMC).



Používajte zmes bezolovnatého benzínu a dvojtaktného oleja v pomere 50:12 % (2 %50:1).



Ostatné symboly/emblémy na stroji odkazujú na zvláštne požiadavky certifikácie pre určité trhy. Špeciálne certifikáty vyžadované na niektorých trhoch.

ČO JE ČO

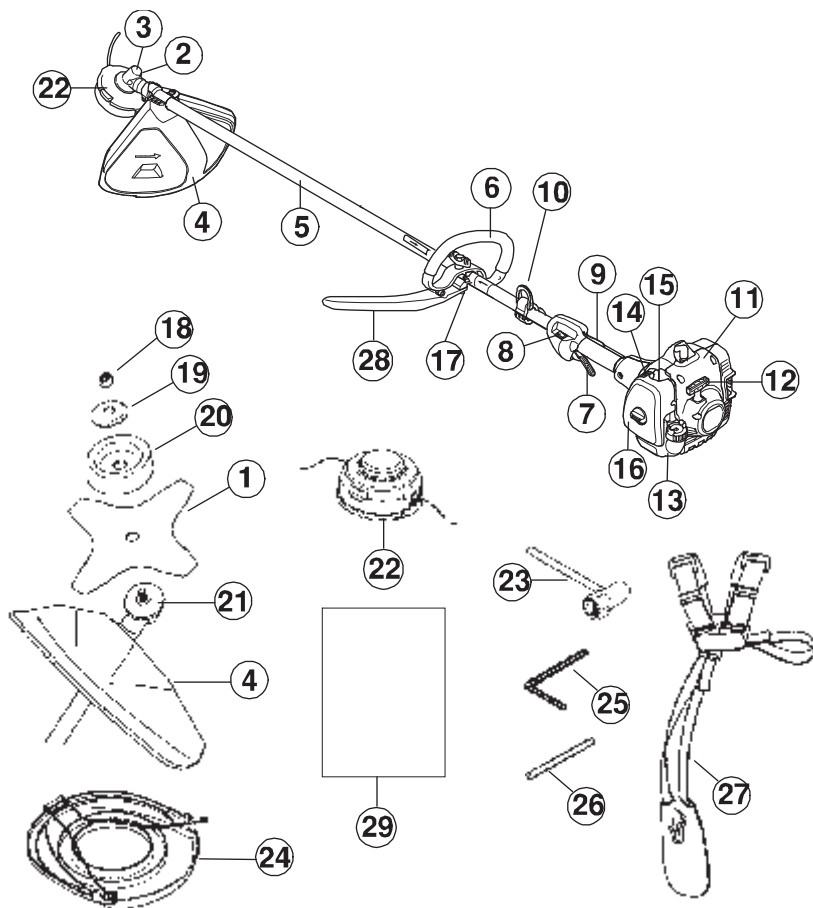

Čo je čo

1. Nôž
2. Viečok plniaceho otvoru maziva
3. Kužeľový prevod
4. Chránič rezacieho nadstavca
5. Hriadeľ
6. Rukoväť
7. Ovládanie plynu
8. Vypínač
9. Blokovanie plynu
10. Svorka popruhu
11. Kryt valca
12. Rukoväť štartovacieho lanka
13. Palivová nádrž
14. Ovládanie sýtiča
15. Tlačidlo sýtiča
16. Kryt vzduchového filtra
17. Nastavenie rukoväti
18. Blokovacia matica
19. Podporná príruha
20. Podporná miska

21. Hnací disk
22. Vyzínacia hlava
23. Nástrčkový kľúč
24. Prepravný kryt
25. Šesťhranný maticový kľúč
26. Poistný kolík
27. Popruh
28. J-montáž lišty
29. Návod na obsluhu

VŠEOBECNÉ BEZPEČNOSTNÉ OPATRENIA

Dôležité

- Lesný krovinorez, krovinorez alebo vyžinač môžu byť nebezpečné v prípade, že sa používajú nesprávne alebo neopatrne a môžu spôsobiť vážne alebo smrteľné zranenia používateľovi a iným osobám. Je veľmi dôležité, aby ste si prečítali tento návod na odsluhu a porozumeli jeho obsahu.
- Stroj je konštruovaný výhradne len na kosenie trávnik, prerezanie trávnik a/alebo prečistenie lesného porastu.
- Jediné príslušenstvo, ktoré môžete používať s týmto motorom, je rezací nadstavec odporúčaný v časti „TECHNICKÉ ÚDAJE“.
- Nikdy nepoužívajte stroj pri únave, po požití alkoholu alebo liekov, pretože to môže viesť k zhoršeniu zraku, úsudku alebo koordinácie.
- Nikdy nepoužívajte stroj za nepriaznivého počasia, napríklad pri veľkom mraze, vo veľmi horúcom alebo vlhkom podnebí.
- Noste osobné ochranné prostriedky. Pozrite si pokyny v časti „Osobné ochranné prostriedky“.
- Nikdy nepoužívajte stroj, ktorý bol pozmenený a nezohoduje sa s originálnym prevedením.
- Nikdy nepoužívajte poškodené zariadenie. Vykonávajte kontroly, údržbu a dodržiavajte servisné pokyny uvedené v tomto návode. Určité opatrenia týkajúce sa servisu a údržby zariadenia musia vykonávať iba odborníci. Pozrite si pokyny v časti „ÚDRŽBA“.
- Pred naštartovaním sa musia nasadiť všetky kryty a ochranné prvky. Skontrolujte, či kryt zapaľovacej sviečky a vodič nie sú poškodené. V opačnom prípade hrozí nebezpečenstvo úrazu elektrickým prúdom.
- Používateľ stroja musí zabezpečiť, aby sa počas práce stroja nemohli dostať žiadni ľudia ani zvieratá do okruhu 15 metrov (50 stôp) od stroja. Pokiaľ v rovnakom priestore pracujú niekoľkí používatelia, bezpečná vzdialenosť medzi nimi musí byť minimálne 15 metrov (50 stôp).

! **UPOZORNENIE:** Tento prístroj vytvára počas prevádzky elektromagnetické pole. Za určitých okolností môže toto pole vytvárať interferencie s aktívnymi alebo pasívnymi zdravotníckymi pomôckami. Na zníženie rizika vážneho alebo smrteľného zranenia odporúčame osobám s implantovanými lekáskymi prístrojmi, aby sa pred používaním tohto stroja poradili so svojim lekárom a s výrobcom implantovaného lekárskeho prístroja.

! **UPOZORNENIE:** Používanie nesprávneho rezacieho nadstavca alebo nesprávne upevneného noža môže zvýšiť riziko vážneho zranenia.

! **UPOZORNENIE:** Nikdy nedovoľte deťom používať stroj alebo sa zdržiavať v jeho blízkosti. Keďže stroj je vybavený pružinovým vypínačom a možno ho zapnúť už pomalým a slabým zatiahnutím za držadlo štartéra, môžu za istých okolností dokonca aj malé deti vyvinúť silu potrebnú na spustenie stroja. To môže znamenať riziko vážneho poranenia. Preto odmontujte uzáver zapaľovacej sviečky vždy, keď stroj nie je pod dohľadom.

Osobné ochranné prostriedky

! **UPOZORNENIE:** Pri akomkoľvek používaní stroja musíte používať schválené osobné ochranné prostriedky. Osobné ochranné prostriedky nevyklúčujú riziko nehôd, ale môže znížiť účinky zranenia v prípade nehody. Pri výbere správnych ochranných prostriedkov sa poraďte so svojim predajcom.

! **UPOZORNENIE:** Ak nosíte chrániče sluchu, dávajte pozor na varovné signály alebo výkriky. Chrániče sluchu si skladajte vždy hneď ako motor zastane.

■ Prilba

Pri práci sa musí nosiť prilba, ak sú prerezávané kroviny vyššie než 2 metre (6 stôp).



■ Ochrana sluchu

Noste chrániče sluchu, ktoré zaručujú primeranú redukciju hluku.



■ Ochrana očí

Vždy používajte schválené chrániče očí. Ak nosíte štít, musíte tiež nosiť schválené ochranné okuliare. Schválené chrániče očí musia spĺňať požiadavky normy EN 166 v Európe, ANSI Z87 v Spojených štátoch a CSA Z94 v Kanade.



■ Rukavice

Rukavice musíte nosiť vždy, keď je to nevyhnutné, napr. pri upevňovaní rezacích nadstavcov..

VŠEOBECNÉ BEZPEČNOSTNÉ OPATRENIA



■ Pracovná obuv

Noste pevnú obuv s protišmykovou podrážkou.



■ Odev

Noste odev vyrobený z pevnej tkaniny, nie voľný odev, ktorý sa môže zachytiť v kroví a konároch. Vždy noste dlhé odolné nohavice. Nenoste šperky, krátke nohavice, sandále ani nepracujte bosí. Zopnite si vlasy, aby nesiahali nižšie ako po plecía.

■ Lekárnička

Používatelia lesných krovínorezov, krovínorezov alebo vyžinačov by mali nosiť lekárničku.



Bezpečnostné vybavenie stroja

V tejto časti sa opisuje bezpečnostné vybavenie stroja, jeho účel a ako vykonávať kontroly a údržbu, aby bola zabezpečená správna činnosť stroja. Pozrite si časť „ČO JE ČO“, v ktorej nájdete umiestnenie týchto častí na stroji.

Ak údržba stroja nebude vykonávaná správne, skráti sa tým jeho životnosť a zvýši sa riziko nehodovosti. Servis a/alebo opravy musia byť vykonané odborné. Ak chcete získať viac informácií, kontaktujte najbližší autorizovaný servis.

DÔLEŽITÉ! Všetky servisné a opravné práce na stroji si vyžadujú špeciálne školenie. Toto najmä platí o bezpečnostnom vybavení stroja. Ak stroj neprejde niektorou z kontrol popísaných nižšie, doneste ho do servisnej dielne. Pri kúpe ktoréhokoľvek z našich výrobkov vám zaručujeme dostupnosť odborných opráv a servis. Ak maloobchodný predajca, ktorý vám predáva stroj nie je servisný zástupca, požiadajte ho o adresu najbližšej servisnej dielne.

⚠ UPOZORNENIE: Nikdy nepoužívajte stroj, ktorý má chybné bezpečnostné vybavenie.

Vykonajte kontrolu, údržbu a opravy podľa pokynov uvedených v tejto časti. Ak stroj neprejde všetkými kontrolami, doneste ho do servisnej dielne na opravu.

■ Blokovanie škrtiacej klapky

Blokovanie škrtiacej klapky slúži na zabránenie náhodnému stlačeniu ovládania plynu. Ak stlačíte blokovanie (A) (napr. vtedy, keď uchopíte držadlo), uvoľní sa ovládanie plynu (B). Keď uvoľníte držadlo, ovládanie plynu a blokovanie škrtiacej klapky sa spoločne vrátia späť do svojej pôvodnej polohy. Tento pohyb je ovládaný dvoma nezávislými vratnými pružinami. Toto usporiadanie znamená, že ovládanie plynu automaticky zablokuje.

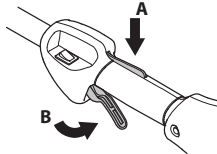

Presvedčte sa, či je ovládanie plynu zablokované pri nastavení na voľnobeh, keď je blokovanie plynu uvoľnené.

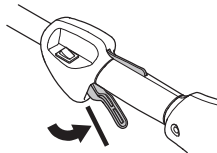

Stlačte blokovanie škrtiacej klapky a ubezpečte sa, že sa vráti do pôvodnej polohy, keď ju pustíte.

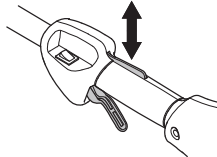

Skontrolujte, či sa ovládanie plynu a blokovanie škrtiacej klapky voľne pohybujú a či vratné pružiny správne fungujú.

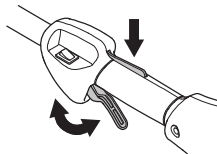

Pozrite si pokyny v časti „Štart“. Naštartujte stroj a pridajte na plný plyn. Uberte plyn a skontrolujte, či sa rezací nástroj zastavil a či potom zostal stát. Pokiaľ rezací nadstavec rotuje aj pri chode stroja na voľnobeh, potom treba skontrolovať alebo opraviť nastavenie voľnobehu na karburátore. Pozrite si pokyny v časti „ÚDRŽBA“.

■ Vypínač

Skontrolujte, či sa motor po stlačení a uvoľnení vypínača zastaví.

VŠEOBECNÉ BEZPEČNOSTNÉ OPATRENIA

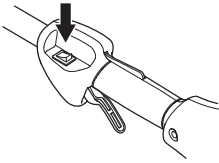

■ Chránič rezací nadstavca

Tento kryt je určený na ochranu obsluhy stroja pred odletujúcimi uvoľnenými predmetmi. Kryt zároveň chráni obsluhu pred náhodným kontaktom s rezacím nástrojom.

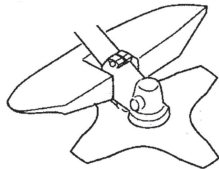

Skontrolujte, či kryt nie je poškodený alebo prasknutý. Ak bol kryt vystavený úderom, alebo ak je prasknutý, potom sa musí vymeniť.

Vždy používajte správny odporúčaný ochranný kryt zodpovedajúci používanému rezaciemu nástroju. Pozrite si časť „TECHNICKÉ ÚDAJE“.

! UPOZORNENIE: Nikdy nepoužívajte rezací nástroj bez schváleného ochranného krytu. Pozrite si časť „TECHNICKÉ ÚDAJE“. Pokiaľ by bol použitý nesprávny alebo poškodený kryt, potom by to mohlo zapríčiniť vážne osobné poranenia.

Použitie nesprávne navinutého žacieho lanka alebo iného nesprávneho rezacieho nadstavca zvyšuje úroveň vibrácií.

! UPOZORNENIE: Nadmerné vystavovanie sa vibráciám môže spôsobiť problém u ľudí so zhoršeným krvným obehom, a taktiež môže spôsobiť poškodenie nervov. Ak sa u vás objavia príznaky nadmerného vystavenia sa vibráciám, kontaktujte svojho lekára. Tieto príznaky sú trpnutie, strata citu, chvenie, pichanie, bolesť, strata sily, zmeny vo farbe a stave pleti. Príznaky sa bežne pociťujú v prstoch, rukách alebo zápästiach. Riziko je väčšie pri nízkych teplotách.

■ Rýchle odopnutie popruhu

Vpredu je pripevnené ľahko dostupné rýchle odopnutie pre prípad nebezpečenstva, ktoré si vyžaduje rýchly únik od stroja a z popruhu.

Pozrite si pokyny v časti „Nastavenie popruhu“.

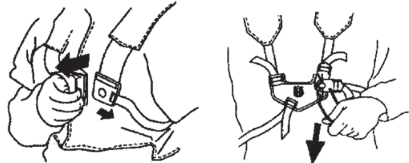

Skontrolujte, či sú popruhy postroja v správnej polohe. Keď je už stroj a postroj správne nastavený, skontrolujte či rýchlorozpínacia spona správne funguje.

■ Tlmič výfuku

Tlmič zvuku je navrhnutý, aby čo najviac znížil hladinu hluku a aby nasmeroval výfukové plyny motora preč od obsluhujúceho pracovníka.

NEZABUDNITE! Na tlmiči je upevnený katalyzátor, ktorý znižuje škodlivosť výfukových plynov.

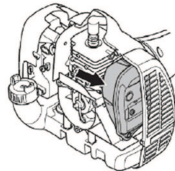

V krajinách s teplým a suchým podnebí hrozí značné riziko požiaru. Niektoré tlmiče výfuku sú preto vybavené zachtávačom iskier. Skontrolujte, či je tlmič výfuku vo vašom stroji vybavený takýmto zachtávačom.

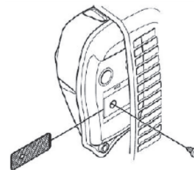

V prípade tlmiča výfuku je veľmi dôležité, aby ste sa riadili pokynmi v súvislosti s kontrolou, údržbou a servisom stroja. Nikdy nepoužívajte stroj s chybným tlmičom výfuku.

Pravidelne kontrolujte, či je tlmič výfuku bezpečne uchytený k stroju.

! UPOZORNENIE: Tlmiče vybavené katalyzátorom sa pri používaní veľmi zahrievajú a ostávajú horúce ešte nejaký čas po vypnutí. To isté sa týka aj pri voľnobehu. Pri kontakte môže dôjsť k popáleninám. Nezabúdajte na riziko požiaru.

VŠEOBECNÉ BEZPEČNOSTNÉ OPATRENIA

! **UPOZORNENIE:** Tlmič výfuku obsahuje chemické látky, ktoré môžu mať karcinogénne účinky. Vyhýbajte sa kontaktu s týmito chemickými látkami v prípade, že sa tlmič výfuku pokazí.

! **UPOZORNENIE:** Výfukové plyny motora obsahujú oxid uhohnatý, ktorý môže spôsobiť otravu. Neštartujte ani neprevádzkujte motor v uzavretých miestnostiach, ani na miestach, ktoré sú nedostatočne vetrané.

! **UPOZORNENIE:** Výfukové plyny z motora sú horúce a môžu obsahovať iskry, ktoré môžu vyvolať požiar. Nikdy neštartujte stroj vo vnútri alebo v blízkosti horľavého materiálu.

■ Blokovacia matica

Poistná matica sa používa na zaistenie niektorých druhov rezacích nástrojov.

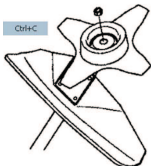

Pri upínaní utiahajte maticu v opačnom smere, ako je smer otáčania rezacieho nástroja. Pri uvoľňovaní otáčajte maticu v rovnakom smere, ako je smer otáčania nástroja. (Matica má ľavý závit.) Maticu utiahajte pomocou nástrčkového kľúča.

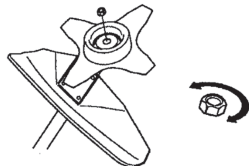

Nylonový krúžok vo vnútri upínacej matice nesmie byť zodratý do tej miery, aby sa matica dala pootočiť rukou. Obloženie musí vykazovať odpor voči pootočeniu najmenej 1,5 Nm (1,1 ft lb). Maticu treba vymeniť vždy potom, ako bola použitá na upnutie približne 10-krát.

Rezné zariadenie

V tejto časti sa opisuje, ako si vybrať a ako udržiavať rezaciu časť, aby sa:

- Zmenšilo riziko vŕtania noža.
- Získal maximálny výkon rezania.
- Predĺžila životnosť rezacej časti.

DÔLEŽITÉ:

- Používajte len rezacie nadstavce s odporúčanými ochrannými prvkami! Pozrite si časť „TECHNICKÉ ÚDAJE“.
- Vyhľadajte si inštrukcie týkajúce sa rezacích nadstavcov, aby ste zabezpečili správne uchytenie žacieho lanka a zvolili správny priemer lanka.
- Udržiavajte zuby noža správne nabrúsené! Postupujte podľa našich odporúčaní. Pozrite si aj inštrukcie uvedené na obale noža.
- Udržiavajte správne nastavenie noža! Postupujte podľa našich pokynov a používajte odporúčanú šablónu na brúsenie.

! **UPOZORNENIE:** Pred akoukoľvek prácou na pracovných nástrojoch zastavte motor. Uistite sa, že sa rezací nadstavec vôbec netočí. Odpojte kábel zo zapaľovacej sviečky.

! **UPOZORNENIE:** Používanie nesprávneho druhu rezacieho nadstavca alebo nesprávne naostreného noža zvyšuje riziko spätného nárazu.

■ Rezné zariadenie

Rezacie a strihacie nože na trávu sú určené na úpravu hrubého trávnatého porastu.



Vyžínacia hlava je určená na úpravu trávnikta.

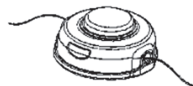

■ Všeobecné pravidlá

Používajte len rezacie nadstavce s odporúčanými ochrannými prvkami! Pozrite si časť „TECHNICKÉ ÚDAJE“.

Udržiavajte zuby noža správne nabrúsené! Postupujte podľa našich pokynov a používajte odporúčanú šablónu na brúsenie. Nesprávne naostrený alebo poškodený nôž zvyšuje riziko vzniku nehody.

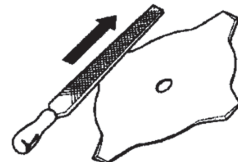

VŠEOBECNÉ BEZPEČNOSTNÉ OPATRENIA

Skontrolujte rezací nadstavec, či na ňom nie sú viditeľné známky poškodenia alebo trhliny. Poškodený rezací nadstavec treba vždy vymeniť.



■ Ostrenie rezacích zubov a nožov na trávu

- Pokyny na správne ostrenie rezacích nadstavcov nájdete na obaloch týchto nástrojov. Kosiace nože a zuby ostríte s použitím jednostranných plochých pilníkov.
- Ostríte všetky hrany rovnomerne, aby sa dodržalo vyváženie noža.

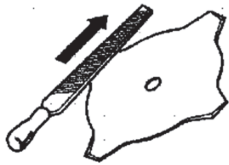

! **UPOZORNENIE:** Vždy okamžite vyradíte nôž, ktorý je krivý, hádže sa, je prasknutý, nalomený alebo inak poškodený. Nikdy sa nepokúšajte rovnať krivý nôž, aby sa dal znovu použiť. Používajte jedine originálne nože špecifikovaných typov.

■ Vyžínacia hlava

DÔLEŽITÉ: Vždy zabezpečte, aby žacie lanko bolo rovnomerne a tesne natočená okolo cievky, inak by stroj mohol vyrábať rušivé vibrácie.

- Používajte len odporúčané rezacie nadstavce. Pozrite si časť „TECHNICKÉ ÚDAJE“.
- Menšie stroje si zvyčajne vyžadujú menšie vyžínacie hlavy a naopak. Je to z toho dôvodu, že žacie lanko používané pri kosení musí byť pri rotácii odstredivou silou udržiavané napnuté v radiálnom smere od vyžínacej hlavy a musí prekonávať odpor trávového porastu počas kosenia.
- Dĺžka žacieho lanka je takisto dôležitá. Dlhšie žacie lanko si vyžaduje silnejší stroj než kratšie lanko s rovnakým priemerom.
- Uistite sa, či je rezací zub na kryte vyžínacej hlavy nepoškodený. Používa sa na presné odrezanie žacieho lanka na potrebnú dĺžku.
- Na predĺženie životnosti žacieho lanka možno nechať na pár dní lanko vo vode. Žacie lanko bude pevnejšie a vydrží dlhšie.

POZNÁMKA: Uistite sa o správnej montáži jednotky podľa tohto návodu.

Montáž slučkového držadla

1. Zacvaknite oblúkovú rukoväť na hriadeľ. Nezabudnite, že rukoväť musí byť namontovaná v časti medzi dvoma šípkami na hriadeľi.

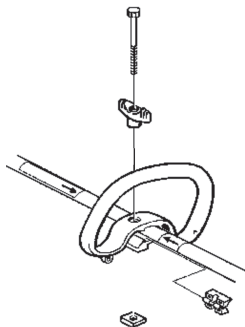

2. Posuňte vymedzovač do otvoru na kruhovej rukoväti. Nasadte maticu, gombík a skrutku. Neutahujte prisilno.
3. Teraz nastavte výžinač tak, aby ste dosiahli pohodlnú pracovnú polohu. Zatiahnite skrutku/gombík.

Upevnenie rukoväte

! VÝSTRAHA: Aby ste sa vyhli vážnym zraneniam, pri upevnení J-rukoväte používajte iba rezacie/strihacie nože alebo trimovacie (zastrihovacie) hlavy s plastovými nožmi. Na tomto stroji nikdy nepoužívajte nože s ozubením.

! VÝSTRAHA: Nezabudnite, že rukoväť musí byť namontovaná v časti medzi dvoma šípkami na hriadeľi.

1. Aby ste predišli vážnemu poraneniu, bariérová časť držadla musí byť nainštalovaná ako je zobrazené, čím sa zabezpečí bariéra medzi obsluhujúcim pracovníkom a otáčajúcim sa nožom.

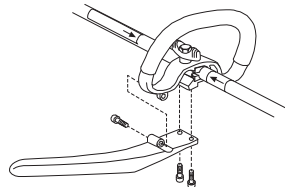

2. Teraz urobte konečné nastavenie, aby bola rukoväť v pohodlnej pracovnej polohe. Skrutky pevne utiahnite.

Upevnenie popruhu

! UPOZORNENIE: Pri používaní musí byť krovinorez vždy bezpečne zavesený na háku popruhu. V opačnom prípade sa krovinorez nedá bezpečne ovládať. Môže to spôsobiť vaše poranenie alebo poranenie iných osôb. Nikdy nepoužívajte postroj s poškodenou rýchlorozpínacou sponou.

Popruh a držadlo musíte nastaviť správne ešte pred používaním jednotky s úplne vypnutým motorom.

■ Upevnenie svorky popruhu

3. Umiestnite hornú svorku náramenného popruhu hore cez hriadeľ a spodnú pod hriadeľ. Zarovnajte otvory na skrutky na hornej a spodnej svorke. Svorku musíte upevniť nad šípkou na hriadeľi (pozrite si obrázok).

POZNÁMKA: Lanko ovládača škrtiacej klapky nasadte do drážky spodnej svorky popruhu ešte pred utiahnutím skrutky.

4. Do otvorov vsuňte dve skrutky.
5. Svorku popruhu upevnite utiahnutím skrutiek šesťhranným kľúčom.

■ Nastavenie popruhu

Na prednej strane popruhu je ľahko prístupný rýchly ovládač. Túto rýchlospojku použite v núdzovej situácii, aby ste sa rýchlo oslobodili od stroja a z popruhu.

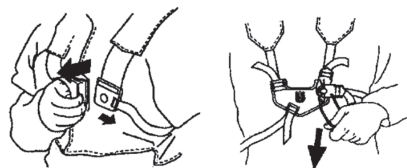

■ Rozloženie zaťaženia na ramená obsluhy

Dobre nastavený popruh a stroj uľahčujú prácu. Popruh si preveste cez plecia. Nastavte si polohu postroja tak, aby ste mali tu najlepšiu pracovnú polohu. Napnutie bočných popruhov musí byť také, aby rovnomerne rozkladalo hmotnosť stroja na obidve ramená.



POZNÁMKA: Možno bude potrebné premiestniť svorku popruhu na hriadeľi, aby zariadenie bolo lepšie vyvážené.

MONTÁŽ



■ Správna výška

Nastavte si správnu polohu popruhov tak, aby bol rezací nástroj rovnobežne so zemou.



■ Správne vyváženie

Nechajte rezací nástroj zľahka ležať na zemi. Pokiaľ používate nôž na trávu, treba stroj vyvážiť tak, aby voľne visel vo výške približne 10 cm (4 palce) nad zemou, čím zabránite kontaktu s kameňmi a podobnými prekážkami. Nastavte si správnu polohu popruhu na hriadeľi tak, aby sa stroj správne vyvážil.

Montáž čepeľí a výžinacích hláv

- Pri upevňovaní rezacieho nástroja je mimoriadne dôležité, aby zvýšená časť hnacieho disku/podpornej príruby sedela presne v strede otvoru rezacieho nástroja. Pokiaľ je rezací nástroj nesprávne upevnený, môže to mať za následok vážne alebo smrteľné poranenie.



⚠ UPOZORNENIE: Nikdy nepoužívajte rezací nástroj bez schváleného ochranného krytu. Pozrite si časť „TECHNICKÉ ÚDAJE“. Použitie nesprávneho alebo poškodeného krytu by mohlo zapríčiniť vážne osobné poranenia.

DÔLEŽITÉ: Pokiaľ sa bude používať nôž na trávu, potom musí byť stroj vybavený správnymi rukoväťami, krytom noža a popruhom.

Montáž krytu noža, noža na trávu a orezávača trávy

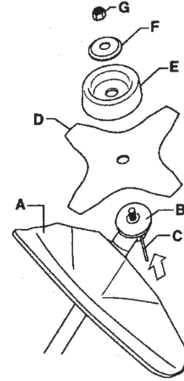

1. Zaveste kryt noža/kombinovaný kryt (A) na upevnenie na hriadeľi a upevnite ho maticou.

NEZABUDNITE! Používajte odporúčaný typ krytu rezacieho nástroja. Pozrite si časť Technické údaje.

2. Upevnite hnací disk (B) na vývodný hriadeľ.
3. Otáčajte hriadeľ noža, kým jeden z otvorov na hnacom disku nebude zarovnaný s príslušným otvorom na ozubenom kolese.
4. Zastrčte poistný kolík (C) do otvoru na zaistenie hriadeľa.
5. Založte nôž (D), podporú misku (E) a podporú prírubu (F) na výstupný hriadeľ.
6. Namontujte maticu (G). Maticu treba utiahnuť uťahovacím momentom 35-50 Nm (3,5-5 kpm). Použite na to nástrčkový kľúč z nástrojovej súpravy. Pridržiavajte hriadeľ kľúča čo najtesnejšie pri kryte noža. Na utiahnutie matice otáčajte kľúčom v opačnom smere, ako je smer rotácie (POZNÁMKA: ľavý závit).

Montáž krytu výžinacej hlavy a montáž výžinacej hlavy

1. Upevnite správny kryt výžinacej hlavy (A) podľa druhu výžinacej hlavy. Zaveste kryt výžinacej hlavy/kombinovaný kryt na svoje miesto na diekru a zaistite ho skrutkou (L).

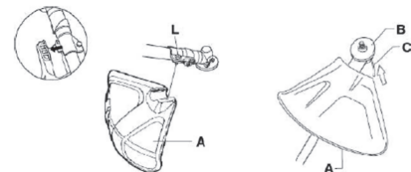

2. Upevnite hnací disk (B) na vývodný hriadeľ.

MONTÁŽ

3. Otáčajte hriadeľ, kým jeden z otvorov na kotúči nebude zarovnaný s príslušným otvorom na ozubenom kolese.
4. Zastrčte poistný kolík (C) do otvoru na zaistenie hriadeľa.
5. Zaskrutkujte vyžínaciu hlavu (H) v opačnom smere, ako je smer rotácie.

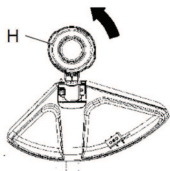

6. Pri demontáži postupujte podľa pokynov v opačnom slede.

MANIPULÁCIA S PALIVOM

Bezpečnosť práce s palivom

Nikdy neštartujte stroj:

- Keď ste naň rozliali palivo. Utrite všetko a nechajte vypariť zvyšky rozliateho paliva.
- V prípade, že vylejete palivo na seba alebo na svoj odev, prezlečte sa. Poumyývajte si všetky časti tela, ktoré prišli do kontaktu s palivom. Použite mydlo a vodu.
- Ak zo stroja presakuje palivo. Pravidelne kontrolujte, či z uzáveru nádrže alebo palivových vedení nepresakuje.

■ Preprava a uskladnenie

- Stroj a palivo uchovávajúte a prepravujúte tak, aby nevznikalo žiadne riziko presakovania alebo výparov, ktoré by prišli do kontaktu s iskrami, otvoreným plameňom, napr. z elektrických strojov, elektrických motorov, elektrických relé/spínačov alebo ohrievačov.
- Pri skladovaní a preprave paliva vždy používajte na to určené schválené kanistre.
- Pri skladovaní stroja na dlhé obdobia je potrebné vyprázdniť nádrž. V súvislosti so zbavením sa zvyšného paliva sa spojte s benzínovým čerpadlom vo vašom okolí.
- Pred dlhodobým skladovaním vykonajte kompletný servis a vyčistite pilu.
- Transportný kryt rezacieho nástavca musí byť nasadený vždy pred dopravou alebo skladovaním stroja.
- Náhodnému naštartovaniu motora predídete tak, že necháte kryt zapaľovacej sviečky vždy odmontovaný počas dlhodobého uskladnenia, keď stroj nie je pod priamym dohľadom a pri vykonávaní servisných opatrení.
- Počas prepravy krovínorez zaistíte.

! **UPOZORNENIE: Pri zaobchádzaní s palivom buďte opatrní. Pamätajte na nebezpečenstvo požiaru, výbuchu alebo nadýchania sa výparov.**

Palivo

UPOZORNENIE: Stroj je vybavený dvojtaktným motorom a vždy sa musí prevádzkovať s použitím zmesi benzínu a dvojtaktného motorového oleja. Je dôležité presne namerať množstvo oleja, ktoré sa má zmiešať, aby sa zabezpečilo dosiahnutie správnej zmesi. Pri miešaní malých množstiev paliva môžu aj malé nepresnosti značne ovplyvniť pomer zmesi.

! **UPOZORNENIE: Palivo a výpary z neho sú vysoko horľavé a ich vdýchnutie alebo kontakt s pokožkou môžu spôsobiť vážne poranenie. Z tohto dôvodu dodržiavajte pokyny na manipuláciu s palivom a zabezpečte dostatočnú ventiláciu.**

■ Benzín

UPOZORNENIE: Vždy používajte kvalitnú zmes benzínu a oleja (s oktánovým číslom minimálne 90). Ak je dostupný, používajte benzín s nízkymi emisiami, známy takisto ako alkylátový benzín.



- Najnižšie odporúčané oktánové číslo je 90. Používanie benzínu s nižším oktánovým číslom ako 90 môže spôsobiť klepanie motora. Toto vyvoláva vysokú teplotu motora, ktorá môže mať za následok vážne poškodenie motora.
- Pri dlhobojnej práci pri vysokých otáčkach sa odporúča vysokooktánový benzín.

■ Dvojtaktný olej

- Na zabezpečenie najlepšieho výkonu a životnosti motora sa odporúča olej Husqvarna XP, pretože je špeciálne určený pre naše vzduchom chladené dvojtaktné motory. Pri miešaní paliva používajte výlučne vysokokvalitný plne syntetický dvojtaktný olej.
- Nikdy nepoužívajte dvojtaktný olej určený pre vodu chladené závesné motory, niekedy nazývaný aj lodný olej alebo olej pre lodné motory (TCW).
- Nikdy nepoužívajte oleje určené pre štvrtaktné motory.

Miešanie

- Pomer zmesi je 50:1.
- Vždy miešajte benzín a olej v čistej nádobe vhodnej pre palivo.
- Vždy začínajte tak, že nalejete polovičné množstvo benzínu, ktorý sa má použiť. Potom pridajte celé množstvo oleja. Palivovú zmes premiešajte (pretraste). Pridajte zvyšné množstvo benzínu.
- Pred naplnením palivovej nádrže stroja zmes riadne premiešajte (potraste).

Benzín, liter (gal)	Dvojtaktný olej, ml (oz)
4 (1)	77 (2,6)
8 (2)	154 (5,2)

MANIPULÁCIA S PALIVOM



- Nepripravujte viac ako jednomesačnú dávku paliva.
- Ak sa stroj dlhšiu dobu nepoužíva, palivovú nádrž vyprázdňte a vyčistite.

! **UPOZORNENIE:** Tlmič katalyzátora sa počas používania a po použití veľmi zahreje. Platí to aj pri voľnobehu motora. Buďte si vedomí rizika požiaru, obzvlášť vtedy, keď pracujete v blízkosti horľavých látok alebo výparov.

Palivo

! **UPOZORNENIE:** Ak budete dodržiavať nasledujúce opatrenia, zmenšíte tým riziko požiaru:

- Nefajčite ani nekladte teplé predmety v blízkosti paliva.
- Pred dopĺňaním paliva vždy vypnite motor.
- Pred dopĺňaním paliva vždy zastavte motor a nechajte ho na niekoľko minút vychladnúť.
- Pri dopĺňaní paliva pomaly otvorte palivový uzáver, tak aby sa pomaly uvoľnil všetok nadmerný tlak.
- Po doplnení paliva uzáver dôkladne zaskrutkujte.
- Pred naštartovaním sa vždy vzdialte so strojom od miesta dopĺňania paliva.

- Vyčistite priestor okolo uzáveru palivovej nádrže. Znečistenie nádrže môže spôsobiť prevádzkové problémy.
- Vždy skontrolujte, či je palivo dobre premiešané, pred plnením nádobou potraсте.

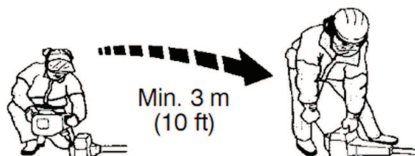

SPUSTENIE A ZASTAVENIE

Pred naštartovaním skontrolujte

- Skontrolujte nôž, aby bolo zaručené, že sa nevytvorili žiadne trhliny na pätách zubov pri stredovom otvore. Najbežnejšou príčinou tvorby trhlín sú ostré rohy vytvorené na pätách zubov počas ostrenia, alebo práca s nástrojom, ktorý má tupé zuby. Pokiaľ na noži nájdete trhlinu, nôž musíte ihneď vyraziť.



- Skontrolujte, či podporná príruka nie je prasknutá následkom únavy materiálu alebo následkom prílišného utiahnutia. Prasknutú podpornú príruku musíte ihneď vyraziť.



- Presvedčte sa, či sa poistná matica neuvoľnila. Poistná matica musí mať upínaciu silu najmenej 1,5 Nm (1,1 ft lb). Uťahovací moment na utiahnutie matice musí byť 35 – 50 Nm (26 – 36 ft lb).



- Skontrolujte či vyžínacia hlava a kryt vyžínacej hlavy nie sú poškodené alebo prasknuté. Vyžínaciu hlavu alebo ochranný kryt vymeňte, pokiaľ boli vystavené nárazom, alebo ak sú niekde prasknuté.

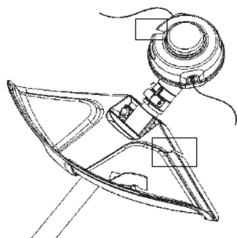

- Nikdy nepoužívajte stroj bez ochranného krytu ani s poškodeným ochranným krytom.
- Pred naštartovaním stroja musia byť všetky kryty správne nasadené a nesmú byť poškodené.

Spustenie a zastavenie

⚠ UPOZORNENIE: Ešte pred naštartovaním stroja musíte upevniť kompletnú spojku a kryt spojky a hriadeľ, inak sa môžu diely uvoľniť a poraniť používateľa. Vždy pred naštartovaním sa so strojom vzdialte od miesta dopĺňania paliva. Položte stroj na rovný povrch. Zabezpečte, aby rezací nadstavec neprišiel do kontaktu so žiadnym predmetom. Zaisťte, aby sa v pracovnej oblasti nepohybovali žiadne neoprávnené osoby, v opačnom prípade hrozí riziko vážneho poranenia. Bezpečnostná vzdialenosť je 15 metrov (50 stôp).

■ Studený motor

1. Palivová pumpa: Opakovane stláčajte klobúčik pumpy, kým sa membrána nezačne plniť palivom (približne 10-krát). Membrána nemusí byť naplnená úplne.

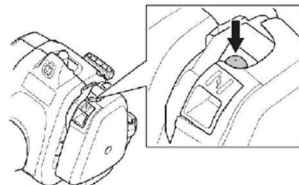

2. Sýtič: Nastavte ovládanie sýtiča do polohy sýtiča.

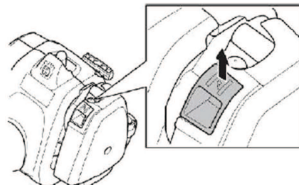

⚠ UPOZORNENIE: Keď sa motor naštartuje so sýtičom v polohe sýtiča, rezací nadstavec sa začne ihneď otáčať.

3. Ľavou rukou držte stroj na zemi (VAROVANIE! Nepridržajte ho nohou.). Uchopte štartovaciu drážku, pravou rukou pomaly potiahnite šnúru, až kým nepocítite istý odpor (západky štartéra sa zachytávajú), a potom šnúru rýchlo a silno potiahnite. Štartovaciu šnúru si nikdy neomotávajte okolo ruky.

POZNÁMKA! Nestláčajte ovládanie plynu, pokiaľ sa pokúšate naštartovať motor.

POZNÁMKA! Šnúru štartéra nevyťahujte naplno a nepúšťajte drážku štartéra pri plnom vytiahnutí šnúry. Môže to poškodiť stroj.

SPUSTENIE A ZASTAVENIE

Opakovane ťahajte za šnúru, až kým motor nezačne štartovať (alebo maximálne 3 potiahnutia).

4. Ak motor naštartuje alebo sa pokúša naštartovať, potlačte páku sýtiča nadol do polohy chodu motora.
5. Dôrazne ťahajte za štartovaciu šnúru, kým motor nenaštartuje.
6. Po spustení motora, skôr ako stlačíte plný plyn, nechajte motor 30 sekúnd zohriať.



■ Teplý motor

1. Palivová pumpa: Opakovane stláčajte klobúčik pumpy, kým sa membrána nezačne plniť palivom (približne 10-krát). Membrána nemusí byť naplnená úplne.
2. Opakovane ťahajte za šnúru, až kým motor nezačne štartovať (alebo maximálne 3 potiahnutia).

■ Zastavenie

Motor zastavíte stlačením a uvoľnením vypínača.

NEZABUDNITE! Vypínač sa automaticky vráti do polohy štartovania. Kryt zapalovacej sviečky treba pri montáži, kontrole a údržbe zložiť zo sviečky, aby sa zabránilo náhodnému naštartovaniu.



UPOZORNENIE: Keď sa motor naštartuje so sýtičom v zatvorenej polohe, rezací nadstavec sa začne ihneď otáčať.

ZÁKLADNÉ PRACOVNÉ TECHNIKY

DÔLEŽITÉ!

V tejto časti sú uvedené základné bezpečnostné opatrenia v súvislosti s prácou s vyžinačmi. Ak si nie ste istí, ako ďalej postupovať, obráťte sa na odborníka. Kontaktujte svojho servisného technika.

Vyvarujte sa každému použitiu stroja, ktoré podľa vás presahuje vaše možnosti.

Pred použitím stroja musíte pochopiť rozdiely medzi prerezávaním lesného porastu, kosiením trávového porastu a vyžinanim.

Základné bezpečnostné pravidlá

- Pozrite sa okolo seba:
 - Zabezpečte, aby iné osoby, zvieratá alebo iné veci nemohli ovplyvniť ovládanie stroja.
 - Treba zabezpečiť, aby ľudia, zvieratá, atď. nemohli prísť do kontaktu s rezacími nadstavcami ani s voľnými telesami odletujúcimi od rezacích nadstavcov.

NEZABUDNITE! Stroj smiete používať len v takom prípade, keď ste schopní prívolať pomoc v prípade nehody.

- Nepoužívajte stroj v nepriaznivých podmienkach, ako sú hustá hmla, silný dážď a vietor, silné mrazy a podobne. Práca v zlom počasi je únavná a často prináša ďalšie riziká, ako sú šmykľavý povrch, nepredvídateľný smer pádu atď.
- Skontrolujte, či sa môžete pohybovať a stáť bezpečne. Skontrolujte, či okolo vás nie sú prekážky (korene, skaly, vetvy, jamy a podobne) pre prípad, že by ste sa museli náhle pohnúť. Dávajte si pozor pri práci na svahu.



- Pred prechodom na iné miesto vypnite stroj. Pred transportom stroja na akúkoľvek vzdialenosť najskôr na nástroj založte transportný kryt.
- Nikdy nekladte stroj na zem, keď motor beží alebo kým rezací nadstavec rotuje.

Základy krovínorezov

- Vždy používajte správne príslušenstvo.
- Uistite sa, že je príslušenstvo správne nastavené.
- Dodržujte bezpečnostné opatrenia.
- Svoju prácu si vopred starostlivo zorganizujte.
- Pri začínaní kosenia začínajte vždy na plný plyn.

- Používajte vždy len ostré nože.
- Vyhnite sa kameňom.
- Stroj vždy po každej pracovnej činnosti spomaľte na rýchlosť voľnobehu. Dlhé obdobia práce na plný plyn bez zaťaženia stroja môžu viesť k vážnemu poškodeniu motora.

⚠ UPOZORNENIE: Obsluha stroja ani nikto iný nesmie skúšať odoberať porezaný materiál, kým je stroj v činnosti, alebo kým rezací nadstavec ešte rotuje, pretože by to mohlo mať za následok vážne poranenia. Pred odstránením materiálu, ktorý sa navinul okolo hriadeľa noža, zastavte motor a rezací nadstavec a odpojte kábel zo zapalovacej sviečky, v opačnom prípade hrozí zranenie. Kužeľový prevod sa počas prevádzky môže zahriať a môže tak zostať nejaký čas po použití. Počkajte kým stroj vychladne. Ak sa ho dotknete, môžete sa popáliť.

⚠ UPOZORNENIE: Dávajte pozor na odletujúce telesá. Vždy používajte schválené chrániče očí. Nikdy sa nenakláňajte ponad kryt rezacieho nadstavca. Kamene, úlomky, atď. môžu vyletieť do očí a zapríčiniť slepotu alebo vážne poranenie. Nedovoľte nepovolaným osobám, aby sa priblížili k miestu práce. Deti, zvieratá, okolostojace osoby a pomocníci musia ostať za bezpečnou zónou 15 metrov (50 stôp). Ak by sa niekto viac priblížil, stroj okamžite zastavte. Nikdy neatáčajte strojom v prevádzke okolo seba bez toho, aby ste sa presvedčili, či sa niekto nenachádza v nebezpečnej zóne.

⚠ UPOZORNENIE: Niekedy sa vetvy alebo zvyšky rastlín zachytia medzi kryt a rezací nadstavec. Pred čistením vždy vypnite chod stroja.

Kosenie trávnatého porastu s použitím noža na trávu

- Kosiace nože na trávu sa nesmú používať na rezanie drevených kmeňov.
- Nôž na trávu sa používa na všetky typy vysokých alebo hrubých stoniek rastlín.
- Trávnatý porast sa kosí kývavým pohybom do strán, pričom pohyb sprava doľava je kosiaci a pohyb zľava doprava je vratný (naprázdno). Ľavá strana noža (v uhle medzi 8 až 12 hodinami) je určená na kosenie.

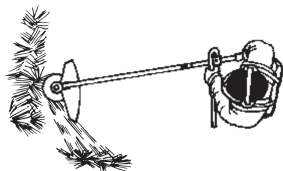

- Pokiaľ je nôž pri kosení trávy naklonený doľava, tráva sa zhromažďuje na línií, kde sa dá ľahšie zozbierať napríklad hrabaním.
- Pokúste sa pracovať rytmicky. Stojte pevne s nohami od seba. Po vykonaní prázdneho vratného zdvihu postúpte vpred a opäť sa pevne postavte.
- Nechajte podpornú miskú zľahka ležať na zemi. Používa sa na ochranu noža proti kontaktu so zemou.
- Zmenšíte riziko namotania rastlín okolo noža, ak budete postupovať podľa týchto pokynov:
 - Vždy pracujte pri plnom výkone.
 - Pri vratnom pohybe sa vyhnite už odrezanému materiálu.
- Skôr ako začnete zbierať nakosený materiál, zastavte chod stroja, odopnite stroj z postroja a položte stroj na zem.

Kosenie trávy použitím vyžínacej hlavy

■ Kosenie

- Držte vyžínaciu hlavu nad zemou a v uhle. Kosenie vykonáva koniec žacieho lanka. Nechajte žacie lanko pracovať svojim vlastným tempom. Nikdy násilu netlačte žacie lanko do koseného miesta.



- Žacie lanko jednoducho odstráni trávu a buriny z miest okolo stien, plotov, stromov a záhonov, ale môže poškodiť tenkú kôru stromov alebo kríkov a tenké ploty.
- Na zníženie rizika poškodenia rastlín skráťte žacie lanko na 10 – 12 cm (4 – 4,75 palca) a znížte rýchlosť motora.
- Pri kosení nepoužívajte úplný plyn, aby žacie lanko ostalo dlhšie a znížilo sa opotrebovanie vyžínacej hlavy.

■ Začisťovanie

- Pri začisťovaní sa odstraňujú všetky neželané rastliny. Udržujte vyžínaciu hlavu tesne nad zemou a nakloňte ju. Vyčistite žacím lankom zem okolo stromov, kolíkov, budov a podobne. **DÔLEŽITÉ!** Touto technikou sa zvyšuje rýchlosť opotrebovania žacieho lanka.



- Žacie lanko sa opotrebuje rýchlejšie a musí sa nahrádzať častejšie pri práci v okolí skál, tehál, betónu, kovových ohrád, a pod. než pri práci, keď prichádza do kontaktu so stromami a drevenými plotmi.

■ Kosenie

- Vyžinač je ideálny na kosenie trávy, ku ktorej sa iba ťažko dostane bežná kosačka na trávu. Pri kosení udržiavajte žacie lanko rovnobežne so zemou. Vyhnite sa tlačeniu vyžínacej hlavy proti zemi, lebo tak sa môže poškodzovať trávnik ako aj nástroj.

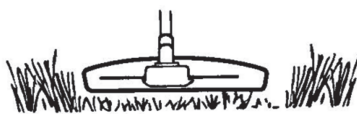

- Nedovoľte, aby sa vyžínacia hlava počas bežného kosenia dostávala nepretržite do kontaktu so zemou. Neustály kontakt tohoto typu môže zapríčiniť poškodenie a nadmerné opotrebovanie vyžínacej hlavy.

■ Zmetanie

- Fúkací efekt rotujúceho lanka možno využiť na rýchle a ľahké vyčistenie plochy. Rotujúce žacie lanko udržiavajte paralelne so zametanou zemou a pohybujte sa ponad zem vejárovito tam a späť.

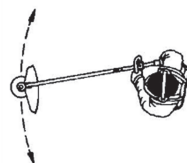

- Pri kosení alebo vyžínaní používajte nižší ako plný chod na dosiahnutie tých najlepších výsledkov.

ZÁKLADNÉ PRACOVNÉ TECHNIKY



UPOZORNENIE: Obsluhujúci pracovník, ani nikto iný sa nesmie pokúšať odstrániť pokosený materiál, kým je motor v chode alebo kým sa žacie lanko otáča, pretože to môže spôsobiť vážne poranenia. Pred odstránením materiálu, ktorý sa navinul okolo hnacieho hriadeľa, zastavte motor a vyžináciu hlavu a odpojte kábel od zapalovacej sviečky, aby ste predišli poraneniu. Kuželový prevod sa počas prevádzky môže zahriať a môže tak zostať nejaký čas po použití. Počkajte kým stroj vychladne. Ak sa ho dotknete, môžete sa popáliť.



UPOZORNENIE: Dávajte pozor na odletujúce telesá. Vždy používajte ochranné pomôcky na ochranu očí. Nikdy sa nenakláňajte ponad kryt rezacieho nadstavca. Kamene, úlomky, atď. môžu vyletieť do očí a zapríčiniť slepotu alebo vážne poranenie.



Nedovoľte nepovolaným osobám, aby sa priblížili k miestu práce. Deti, zvieratá, okolostojace osoby a pomocníci musia ostať za bezpečnou zónou 15 metrov (50 stôp). Ak by sa niekto viac priblížil, stroj okamžite zastavte.

ÚDRŽBA

Ak údržba stroja nebude vykonávaná správne, skráti sa tým jeho životnosť a zvýši sa riziko nehodovosti. Servis a/alebo opravy musia byť vykonané odbornou. So žiadosťou o podrobnejšie informácie sa obráťte na najbližšieho autorizovaného predajcu.

Bezpečnosť zariadenia/bezpečnosť pri údržbe

Odpojte zapalovaciu sviečku ešte pred vykonaním opravy, s výnimkou úkonov na nastavenie karburátora.

UPOZORNENIE: Ešte pred naštartovaním stroja musíte upevniť kompletnú spojku a kryt spojky a hriadeľ, inak sa môžu diely uvoľniť a poraniť používateľa.

Karburátor

■ Funkcia

Karburátor ovláda rýchlosť motora prostredníctvom ovládania plynu. V karburátore sa mieša palivo a vzduch.

T-skrutka reguluje polohu plynu na voľnobežných otáčkach. Otočenie skrutky v smere hodinových ručičiek zvyšuje voľnobežné otáčky, zatiaľ čo otočenie proti smeru hodinových ručičiek voľnobežné otáčky znižuje.

■ Základné nastavenie

Základné nastavenie karburátora sa upravuje počas testovania v továrni. Jemné nastavenie by mal vykonať vyškolený technik.

UPOZORNENIE: Rezací nastavac sa môže počas úpravy karburátora točiť. Noste osobné ochranné prostriedky a dodržiavajte všetky bezpečnostné pokyny. Uistite sa, že sa rezací nastavac prestane točiť, keď motor ide na voľnobežných otáčkach. Keď je zariadenie vypnuté, uistite sa, že sa rezací nastavac zastavil pred tým, ako zariadenie odložíte.

NEZABUDNITE! Ak sa rezací nastavac otáča vtedy, keď motor pracuje na voľnobeh, skrutkou T na nastavenie voľnobehu treba točiť proti smeru hodinových ručičiek, až kým sa rezací nastavac nezastaví.

Odporúčané otáčky pri voľnobehu:

Pozrite časť „Technické údaje“.

Odporúčané max. otáčky:

Pozrite časť „Technické údaje“.

■ Jemné nastavenie voľnobežných otáčok T-skrutkou

V prípade potreby nastavte voľnobežné otáčky pomocou nastavovacej T-skrutky voľnobehu.

Najprv točte nastavovaciu T-skrutku v smere hodinových ručičiek, až kým sa rezací nastavac nezastaví. Potom otáčajte nastavovaciu skrutkou voľnobehu proti smeru hodinových ručičiek, až kým sa rezací nastavac nezastaví. Voľnobeh je správne nastavený vtedy, keď motor beží hladko v každej polohe. Voľnobežné otáčky by mali byť značne nižšie ako otáčky, pri ktorých sa začne pohybovať rezací nastavac.

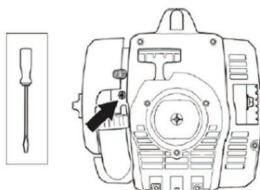

UPOZORNENIE: Ak otáčky pri voľnobehu nemožno nastaviť, tak aby sa rezací nastavac zastavil, spojte sa o servisným technikom. Nepoužívajte stroj, kým nebol správne nastavený alebo opravený.

Tlmič výfuku

NEZABUDNITE! Na tlmiči je upevnený katalyzátor, ktorý znižuje škodlivosť výfukových plynov

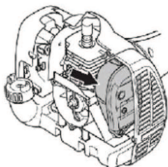

(Kryt štartéra je odstránený pre lepšiu viditeľnosť)

Tlmič zvuku je navrhnutý, aby čo najviac znížil hladinu hluku a aby nasmeroval výfukové plyny motora preč od obsluhujúceho pracovníka. Výfukové plyny sú horúce a môžu obsahovať iskry, ktoré, ak sú namierené proti suchému a horľavému materiálu, môžu spôsobiť požiar.

Tlmič je vybavený špeciálnym sítkom lapača iskier. Kryt možno dať preskúšať a podľa potreby vyčistiť u servisného technika. Ak je kryt poškodený, treba ho vymeniť.

Ak je kryt často zanesený, môže to znamenať, že katalyzátor nefunguje správne. Spojte sa so servisným technikom, aby tlmič skontroloval. Zanesený zachytávač spôsobí prehriatie stroja a môže spôsobiť poškodenie valca a piestu.

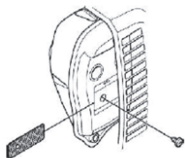

UPOZORNENIE: Stroj nikdy nepoužívajte, ak chýbajú alebo sú uvoľnené matice tmiča. Skontrolujte, či sú matice tmiča správne utiahnuté.

0.024 inch (0.6 mm)

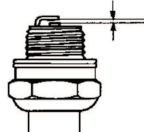

UPOZORNENIE: Vždy používajte odporúčaný typ zapalovacej sviečky. Nesprávna zapalovacia sviečka môže vážne poškodiť piest/valec.

Vzduchový filter

Vzduchový filter treba pravidelne čistiť, aby sa odstránili prach a špina a zabránilo sa tak:

- poruchám karburátora
- problémom pri štartovaní
- strate výkonu motora
- zbytočnému opotrebovaniu častí motora
- nadmernej spotrebe paliva

V extrémne prašnom prostredí čistite filter každých 25 hodín alebo častejšie.

■ Čistenie vzduchového filtra

Odstráňte kryt vzduchového filtra a vytiahnite filter. Umyte ho v teplej mydlovej vode. Dôkladne ho opláchnite. Pred vložением skontrolujte, či je filter suchý.

Vzduchový filter, ktorý bol používaný dlhší čas, nemožno celkom očistiť. Filter sa preto musí v pravidelných intervaloch nahrádzať novým. Poškodený vzduchový filter musíte vymeniť za nový.

Kužel'ový prevod

Kužel'ový prevod je naplnený správnym množstvom maziva už vo výrobnom závode. Napriek tomu pred použitím stroja treba skontrolovať, či je kužel'ový prevod naplnený mazivom do troch štvrtín. Použite špeciálne mazivo. Mazivo v kužel'ovom prevode zvyčajne netreba meniť, s výnimkou situácie, že na nej boli vykonané opravy.

Ostrenie rezacích zubov a nožov na trávu

UPOZORNENIE: Pred akoukoľvek prácou na rezacích nastavcoch vždy zastavte motor. Rotácia pokračuje aj po uvoľnení ovládacej páčky plynu. Pred prácou s rezacím nastavcom zabezpečte, aby bol nastavec úplne zastavený a vytiahnite zapalovaciu sviečku.

- Pokyny na správne ostrenie rezacích nastavcov nájdete na obaloch týchto nastavcov.
- Nože a rezacie zuby ostrite s použitím jednostranných plochých pilníkov.

UPOZORNENIE: Tmiče vybavené katalyzátorom sa pri používaní veľmi zahrievajú a ostávajú horúce ešte nejaký čas po vypnutí. To isté sa týka aj pri voľnobehu. Pri kontakte môže dôjsť k popáleninám. Existuje riziko požiaru.

UPOZORNENIE: Tmič výfuku obsahuje chemické látky, ktoré môžu mať karcinogénne účinky. Vyhýbajte sa kontaktu s týmito chemickými látkami v prípade, že sa tmič výfuku pokazi.

UPOZORNENIE: Výfukové plyny motora obsahujú oxid uhoľnatý, ktorý môže spôsobiť otravu. Neštartujte ani neprevádzkujte motor v uzavretých miestnostiach, ani na miestach, ktoré sú nedostatočne vetrané. Výfukové plyny z motora sú horúce a môžu obsahovať iskry, ktoré môžu vyvolať požiar. Nikdy neštartujte stroj vo vnútri alebo v blízkosti horľavého materiálu!

Zapalovacia sviečka

Stav zapalovacej sviečky ovplyvňujú nasledujúce faktory:

- Nesprávne nastavenie karburátora.
- Nesprávna zmes paliva (príliš veľa alebo nesprávny druh oleja).
- Zanesený vzduchový filter.

Tieto faktory spôsobujú nánosy na elektródach zapalovacej sviečky, ktoré môžu zapríčiniť prevádzkové problémy a ťažkosti pri štartovaní.

Ak má stroj nízky výkon, ťažko sa štartuje alebo má nízke voľnobežné otáčky: predtým, ako podniknete iné kroky, vždy najprv skontrolujte zapalovaciu sviečku.

Ak je zapalovacia sviečka špinavá, očistite ju a skontrolujte, či medzera medzi elektródami je 0,024 palca (0,6 mm). Zapalovacia sviečka by sa mala vymeniť po približne mesačnej prevádzke, alebo ak treba aj skôr.

- Ostríte všetky hrany rovnomerne, aby sa dodržalo vyváženie noža.



UPOZORNENIE: Vždy okamžite vyradíte nôž, ktorý je krivý, hádže sa, je prasknutý, nalomený alebo inak poškodený. Nikdy sa nepokúšajte rovnať krivý nôž, aby sa dal znovu použiť. Používajte jedine originálne nože špecifikovaných typov.

- Vymeňte zapaľovaciu sviečku. Skontrolujte, či je zapaľovacia sviečka správne nasadená.
- Vyčistite, alebo vymeňte sitko lapača iskier v tlmíči.

Plán údržby

Nasleduje zoznam postupov údržby, ktoré musíte vykonávať na stroji. Väčšina z nich je opísaná v časti Údržba. Používateľ môže vykonávať iba údržbu a servis popísané v návode na obsluhu. Náročnejšie práce sa musia vykonávať v autorizovanej servisnej dielni.

■ Týždenná údržba:

- Očistíte povrch stroja.
- Skontrolujte spúšťač chodu a jeho správnu činnosť z hľadiska bezpečnosti.
- Skontrolujte, či vypínač funguje správne.
- Skontrolujte, či pri voľnobehu nerotuje rezací nadstavec.
- Vyčistíte vzduchový filter. Vymeňte ho, ak je to potrebné.
- Skontrolujte, či je kryt rezacieho nadstavca nepoškodený alebo či nie je prasknutý. Ak bol kryt vystavený úderom, alebo ak je prasknutý, potom sa musí vymeniť.
- Skontrolujte, či vyžínacia hlava nie je poškodená alebo prasknutá. V prípade potreby vymeňte vyžínaciu hlavu.
- Skontrolujte, či je poistná matica rezného zariadenia správne utiahnutá.
- Skontrolujte, či sú matice a skrutky zatahnuté.
- Skontrolujte, či nedochádza k úniku paliva z motora, nádrže alebo spojov.

■ Mesačná údržba:

- Skontrolujte štartér a štartovacie lanko.

■ Ročná údržba:

- Vyčistíte vonkajšiu časť zapaľovacej sviečky. Odmontujte ju a skontrolujte medzeru medzi elektródami. Nastavte medzeru na 0,6 mm (1/32 palca) alebo vymeňte zapaľovaciu sviečku. Skontrolujte, či je zapaľovacia sviečka správne nasadená.
- Vyčistíte vonkajšok karburátora a jeho okolie.
- Skontrolujte, či je kužeľový prevod naplnený do troch štvrtín mazivom. V prípade potreby špeciálne mazivo doplňte.
- Skontrolujte, či nie je palivový filter znečistený a či nie je palivová hadica prasknutá alebo inak poškodená. Vymeňte ho, ak je to potrebné.
- Skontrolujte všetky káble a konektory.
- Skontrolujte opotrebovanie spojky, pružiny spojky a bubna spojky. Potrebnú výmenu vykoná autorizovaná servisná dielňa.

TECHNICKÉ ÚDAJE

Motor

Objem valca, cm ³	28
Vrtanie valca, mm	35
Zdvih, mm	28,7
Voľnobežné otáčky, ot./min	2 800 – 3 200
Odporúčané max. vysoké voľnobežné otáčky, ot./min	11 000
Otáčky výstupného hriadeľa, ot./min	8 000
Max. výkon motora podľa normy ISO 7293, kW	0,8
Tlmič výfuku s katalyzátorom	Áno
Zapaľovací systém s reguláciou otáčok	Áno

Systém zapaľovania

Zapaľovacia sviečka	NGK BPMR6A
Vzdialenosť elektród, mm	0,6

Systém paliva a mazania

Objem palivovej nádrže, cm ³	343
---	-----

Hmotnosť

Hmotnosť bez paliva, rezacieho nadstavca a chrániča, kg	5,21
---	------

Emisie hluku (pozri poznámku 1)

Nameraná úroveň hlučnosti dB(A)	106
Úroveň hladiny hluku, zaručená L _{WA} dB(A)	114

Hladiny hluku (pozri poznámku 2)

Ekvivalentná hladina akustického tlaku pri uchu používateľa meraná podľa normy EN/ISO 11806 a ISO 22868, dB(A):

Vybavené nožom na trávu (originál)	94
Vybavené vyžinacou hlavou (originál)	95

Hladiny vibrácií (pozri poznámku 3)

Ekvivalentná hladina vibrácií (a_{h_v,eq}) na rukovätiach, meraná podľa normy EN ISO 11806 a ISO 22867, m/s²:

Vybavené nožom na trávu (originál), vľavo/vpravo	4,21/4,23
Vybavené vyžinacou hlavou (originál), vľavo/vpravo	5,89 / 4,61

Poznámka 1: Hladina hluku meraná ako akustický tlak (L_{WA}) v súlade s európskou smernicou 2000/14/ES. Uvádzaná hladina akustického výkonu pre stroj bola meraná s originálnym rezacím nadstavcom, ktorý produkuje najvyššiu úroveň. Rozdiel medzi zaručeným a nameraným akustickým výkonom spočíva v tom, že zaručený akustický výkon zahŕňa aj rozptyl výsledkov merania a rozdiely medzi jednotlivými strojmi rovnakého modelu v súlade so smernicou 2000/14/ES.

Poznámka 2: Uvádzané údaje pre ekvivalentnú hladinu akustického tlaku majú typický štatistický rozptyl (štandardnú odchýlku) 1 dB (A).

Poznámka 3: Uvádzané údaje pre ekvivalentnú hladinu vibrácií majú typický štatistický rozptyl (štandardnú odchýlku) 1 m/s².

Model 129RJ (M10 ľavý závit upínacieho hriadeľa) – stredový otvor v nožoch/rezacích zuboch, Ø 25,4 mm

Schválené príslušenstvo	Typ	Rezací nadstavec/kryt, diel č.
Nôž na trávu / rezací zub na trávu	Grass 255-4 1 palcový (Ø 250 4-zubový)	504001303 / 580446606
Vyžinacia hlava	T25 (Ø 2,4 - 2,7 mm lanko)	537338306 / 580446606

VYHLÁSENIE O ZHODE

Názov vydavateľa: Spoločnosť Husqvarna AB, SE-561 82 Huskvarna, Švédsko, tel.: +46-36-146500.

Spoločnosť Husqvarna AB vyhlasuje plnú zodpovednosť za predmet tohto vyhlásenia: Kombinovaný vyžinač a krovinorez, platforma(-y) A05328CSHV zastúpený modelom 129RJ od roku 2014 a neskoré výrobnými číslami.

Číslo platformy a číslo modelu sú zreteľne uvedené obyčajným písmom na pozdĺžnom typovom štítku spolu s rokom a za ním nasledujú výrobné čísla.

Predmet vyhlásenia opísaný vyššie je v súlade s požiadavkami smerníc Rady:

- Smernica 2006/42/ES zo 17. mája 2006 „o strojových zariadeniach“
- Smernica 2004/108/ES z 15. decembra 2004 „o elektromagnetickej kompatibilite“
- Smernica 2000/14/ES z 8. mája 2000 „týkajúca sa emisie hluku v prostredí pochádzajúceho zo zariadení používaných vo voľnom priestranstve“

V súlade s Prílohou V sú deklarované úrovne hluku uvedené v schéme s technickými údajmi návodu na obsluhu.

Boli uplatnené nasledujúce normy:

EN ISO 12100:2010, EN ISO 11806-1:2011, ISO 14982:1998, CISPR 12:2007

Spoločnosť TÜV Rheinland N.A. vykonala dobrovoľnú skúšku v mene spoločnosti Husqvarna AB a udelila AM72140165 – Certifikát zhody so smernicou Rady 2006/42/ES o strojových zariadeniach. Tento certifikát je platný pre všetky miesta výroby a krajiny pôvodu, tak ako sú vyznačené na produkte. Dodávaný vyžinač trávnik a/alebo krovinorez sa zhoduje so vzorkou, ktorá prešla skúškou.

Podpísané v zastúpení: Husqvarna AB, Huskvarna, Švédsko, 27. 12. 2013.



Ronnie E. Goldman, Technický riaditeľ. (Oprávnený zástupca spoločnosti Husqvarna AB a zodpovedný za technickú dokumentáciu.)



UPOZORENJE: Ispuh motora ovog proizvoda sadrži kemikalije za koje je poznato kako su u državi Kaliforniji uzrokovale karcinome, urođene mane ili druga reproduksijska oštećenja.

Prije pokretanja obratite pažnju na sljedeće:

Pažljivo pročitajte korisnički priručnik.



UPOZORENJE: Ni u kojem slučaju ne smijete mijenjati originalni dizajn stroja bez odobrenja proizvođača. Uvijek koristite originalne rezervne dijelove. Neovlaštene izmjene i/ili rezervni dijelovi mogu uzrokovati ozbiljne osobne ozljede ili smrt rukovatelja ili drugih osoba.



UPOZORENJE: Čistači šume, čistači šikare i trimeri nepravilno ili nemarno korišteni mogu biti opasni te uzrokovati ozbiljne ili smrtne ozljede rukovatelja ili drugih osoba. Od iznimne je važnosti pročitati i shvatiti sadržaj ovog korisničkog priručnika.



UPOZORENJE: Dugotrajno izlaganje buci može uzrokovati trajne povrede sluha. Zbog toga uvijek upotrebljavajte odobrenu zaštitu sluha.

Naša politika obuhvaća neprekidan razvoj proizvoda i stoga zadržavamo pravo na preinake dizajna i izgleda proizvoda bez prethodne obavijesti.

OBJAŠNJENJE ZNAKOVA

Znakovi

! **UPOZORENJE:** čistači šume, čistači šikare i trimeri mogu biti opasni. Neoprezna ili nepravilna upotreba može uzrokovati ozbiljne ili smrtne povrede rukovatelja strojem ili drugih osoba.

Prije upotrebe stroja pažljivo pročitajte korisnički priručnik i dobro usvojite sadržaj.



Uvijek nosite zaštitnu obuću s metalnim kavicama i protukliznim potplatima, usku odjeću, teške, duge hlače i duge rukave, protuklizne rukavice, zaštitu vida poput naočala s oduškom koje se ne magle ili vizir, odobrenu sigurnosnu kacigu i zvučne zapreke (čepove za uši ili slušalice) za zaštitu sluha.

Osobe s dugom kosom moraju (za osobnu sigurnost) podići kosu.

Rukovatelj strojem mora osigurati da mu za vrijeme rada druge osobe i životinje ne prilaze na bliže od 15 metara.



Pazite na odbačene i odbijene predmete.



Najveća brzina izlaznog vratila, o/min



Strojevi s noževima za travu mogu biti snažno odbačeni u stranu kada nož dođe u dodir s učvršćenim predmetom. Nož može odsjeći ruku ili nogu. Ljudi i životinje uvijek od stroja moraju biti udaljeni najmanje 15 m.



Strelice koje prikazuju montažne granice ručke.



Razina pritiska zvuka na 7,5 m po australijskim propisima.



Emisija buke u skladu s direktivom EZ. Emisija stroja navedena je u odjeljku Tehnički podaci i na naljepnici.



Ovaj proizvod u suglasnosti je s vrijedećim direktivama EZ.



Ovaj proizvod u suglasnosti je s vrijedećim direktivama EAC.



Ovaj proizvod u suglasnosti je s propisima Australijske elektromagnetske kompatibilnosti (EMC).



Koristite bezolovni benzin i ulje za dvotaktne motore pomiješano u omjeru od 2 % (50:1).



Ostali simboli/naljepnice na stroju odnose se na posebne zahtjeve certificiranja na određenim tržištima.

ŠTO JE ŠTO?

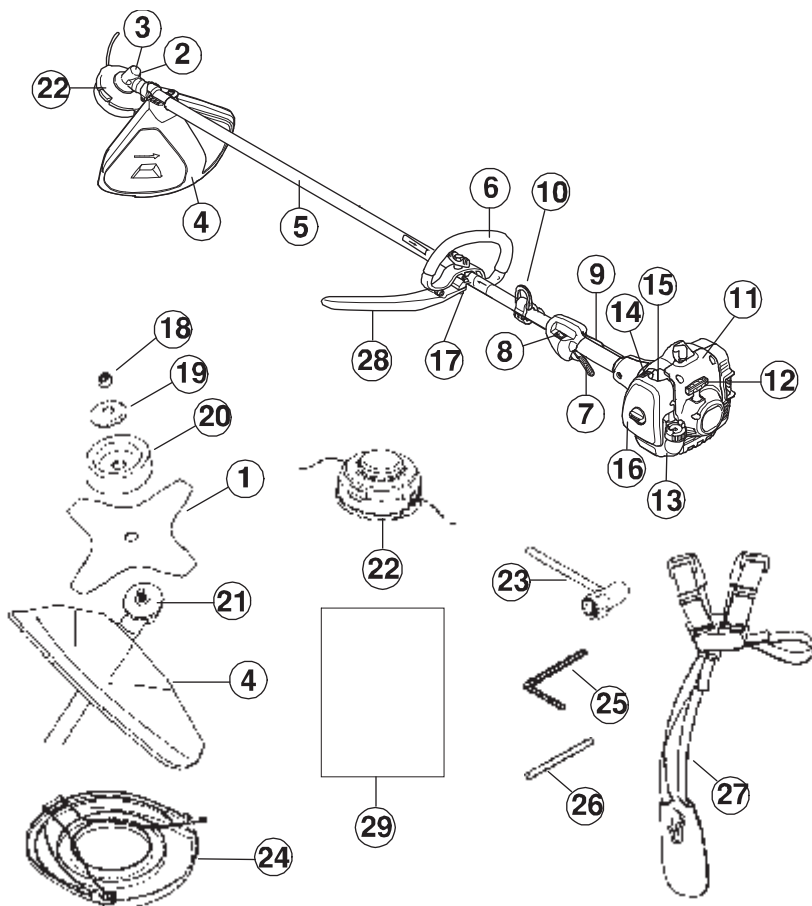

Što je što?

1. Nož
2. Čep posude za mazivo
3. Pužni zglob
4. Štitnik rezne opreme
5. Vratilo
6. Ručka
7. Regulator gasa
8. Prekidač za zaustavljanje
9. Zaštita za gas
10. Kopča naramenice
11. Pokrov cilindra
12. Ručica za uključivanje
13. Spremnik za gorivo
14. Poluga čoka
15. Pumpica za gorivo
16. Poklopac filtra zraka
17. Podešavanje ručice
18. Pričvrtna matica
19. Prirubnica nosača
20. Kapa noža

21. Pogonska podloška
22. Glava trimera
23. Utični ključ
24. Transportni štitnik
25. Šestokutni ključ
26. Klin za blokiranje
27. Naramenice
28. Sklop j-šipke
29. Korisnički priručnik

OPĆA PRAVILA SIGURNOSTI

Važno

- Čistači šume, šikare i šišači mogu ako se koriste nepravilno ili nepažljivo biti opasni alati, koji pak mogu nanijeti ozbiljne, pa čak i fatalne ozljede korisnika ili drugih osoba. Od iznimne je važnosti pročitati i shvatiti sadržaj ovog korisničkog priručnika.
- Stroj je namijenjen čišćenju trave, šikare i/ili čišćenju šume.
- Jedini pribor koji smijete koristiti s ovim strojem priključci su za rezanje preporučeni u odjeljku "TEHNIČKI PODACI".
- Nikada nemojte koristiti stroj ako ste umorni, ako ste pili alkohol ili uzeli lijek koji djeluje na vaš vid, sposobnost rasuđivanja ili kretanje.
- Nikada nemojte koristiti stroj u iznimnim klimatskim uvjetima poput velike hladnoće ili velike topline i/ili velike vlažnosti.
- Nosite osobnu zaštitnu opremu. Pogledajte upute u poglavlju "Osobna zaštitna oprema".
- Nikad nemojte koristiti stroj koji je na bilo koji način modificiran u odnosu na prvobitnu specifikaciju.
- Nikada nemojte koristiti stroj koji je neispravan. Izvršavajte redovne provjere, održavanje i servis kao što je opisano u ovom priručniku. Neke od radnji održavanja i servisiranja trebaju vršiti isključivo obučeni i kvalificirani stručnjaci. Pogledajte upute u odjeljku "ODRŽAVANJE".
- Prije pokretanja moraju se montirati svi poklopci i štitnici. Kapica svjeće i visokonaponski kabel ne smiju biti oštećeni. U suprotnom možete dobiti strujni udar.
- Rukovatelj mora biti siguran da za vrijeme rada stroja ljudi ili životinje ne prilaze na bliže od 15 metara. Kada nekoliko rukovatelja radi na istom području, sigurnosna udaljenost trebala bi biti barem 15 metara.

! **UPOZORENJE:** Tijekom rada uređaj stvara elektromagnetsko polje. Pod nekim uvjetima, ovo polje može ometati rad aktivnih ili pasivnih medicinskih implantata. Radi smanjenja rizika od teških ili smrtonosnih ozljeda preporučujemo da se osobe s medicinskim implantatima posavjetuju s liječnikom i proizvođačem implantata prije rukovanja uređajem.

! **UPOZORENJE:** Korištenje neprikladnog priključka za rezanje ili nepravilno naoštrenog noža povećava opasnost od nesreće.

! **UPOZORENJE:** Djeca ne smiju koristiti stroj niti boraviti u njegovoj blizini. Budući da je stroj opremljen zaustavnim prekidačem s oprugom i moguće ga je pokrenuti malom brzinom i silom na ručici pokretača, u određenim okolnostima čak i mala djeca mogu proizvesti dovoljnu silu za pokretanje stroja. To može rezultirati ozbiljnim ozljedama. Stoga uklonite kapicu svjeće ukoliko stroj nije pod strogim nadzorom.

Oprema za osobnu zaštitu

! **UPOZORENJE:** Morate koristiti odobrenu osobnu zaštitnu opremu prilikom svake uporabe stroja. Osobna zaštitna oprema ne može eliminirati opasnost od ozljeda, ali će smanjiti stupanj ozljeđivanja u slučaju nesreće. Zatražite pomoć trgovca pri odabiru odgovarajuće opreme.

! **UPOZORENJE:** Uvijek budite pozorni u zapažanju znakova upozorenja ili dovike kada se rabi zaštita sluha. Uvijek uklonite zaštitu sluha čim zaustavite motor.

■ Kaciga

Kaciga se mora nositi ako je žbun koji se čisti viši od 2 metra.



■ Zaštita sluha

Koristite zaštitu sluha koja osigurava odgovarajuće prigušenje zvuka.



■ Zaštitu za oči

Uvijek nosite odgovarajuću zaštitu za oči. Pri radljenju vizira istovremeno se mora rabiti odobrene zaštitne naočale. Odobrene zaštitne naočale moraju udovoljavati normi EN 166 u Europi, ANSI Z87 u Sjedinjenim Američkim državama i CSW Z94 u Kanadi.



■ Rukavice

Rukavice treba nositi po potrebi, npr. prilikom montaže priključaka za rezanje.

OPĆA PRAVILA SIGURNOSTI



■ Čizme

Nosite protuklizne i stabilne čizme.



■ Odjeća

Nosite odjeću načinjenu od čvrstih vlakana i izbjegavajte opuštenu odjeću koja može zapeti na grmlje i grane. Uvijek nosite čvrste, duge hlače. Nemojte nositi nakit, kratke hlače, sandale ili hodati bosu. Učvrstite kosu tako da je iznad ramena.

■ Kutija prve pomoći

Rukovatelji čistača šume, čistača šikare ili trimera trebali bi nositi kutiju prve pomoći.



Sigurnosna oprema stroja

U ovom poglavlju opisana je sigurnosna oprema stroja, njena svrha te kako treba provoditi provjere i održavanje za osiguranje njenog ispravnog rada. Pogledajte odjeljak "ŠTO JE ŠTO" kako biste pronašli položaj te opreme na stroju.

Životni vijek uređaja se smanjuje, a rizik od nesreće povećava, ako se održavanje ne provodi pravilno i ako se servisiranje i/ili popravci ne obavljaju profesionalno. Ako su vam potrebne dodatne informacije, kontaktirajte najbliži servis.

VAŽNO! Specijalan tečaj je potreban za servisiranje i popravak stroja. Ovo se posebno odnosi na sigurnosnu opremu stroja. Ukoliko Vaš stroj ne prođe na kojem od dolje opisanih provjera, odnesite ga svom serviseru. Kada kupite neki od naših proizvoda mi Vam jamčimo mogućnost profesionalnog popravka i servisa. Ukoliko prodavač koji Vam je prodao stroj nije zadužen i za servisiranje, pitajte ga za adresu najbližeg serviseru.

⚠ UPOZORENJE: Nikada nemojte upotrebljavati stroj s neispravnom sigurnosnom opremom.

Slijedite upute za provjere, održavanje i servis, opisane u ovom odjeljku. Ukoliko Vaš stroj ne prodje na kojoj od ovih provjera, obratite se Vašem serviseru radi opravke.

■ Zaštita za gas

Zaštita za gas sprječava slučajno pomicanje regulatora gasa. Kada pritisnete zaštitu (A) (tj. kada uhvatite ručicu), ona oslobađa regulator gasa (B). Kada otpustite ručicu regulator gasa i zaštita za gas vraćaju se u svoje početne položaje. Ta akcija je kontrolirana s dvije odvojene povratne opruge. Ovakav raspored znači da se gas automatski blokira u toku praznog hoda.

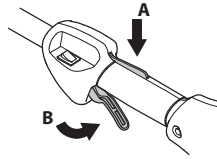

Regulator gasa mora biti blokiran u postavci praznog hoda prilikom otpuštanja zaštite za gas.

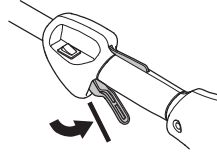

Pritiskujte zaštitu za gas i uvjerite se kako se prilikom svakog otpuštanja vraća u početni položaj.

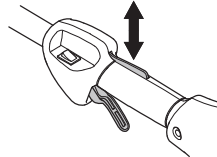

Provjerite kreću li se regulator gasa i zaštita za gas slobodno i funkcioniraju li povratne opruge ispravno.

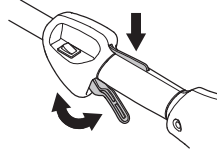

Pogledajte upute u poglavlju "Pokretanje". Pokrenite stroj i dajte pun gas. Otpustite gas i provjerite da li se rezna oprema zaustavlja i ostaje nepomična. Ako se priključak za rezanje okrene dok je ručica gasa u neutralnom položaju, mora se provjeriti postavka praznog hoda rasplinjača. Pogledajte upute u odjeljku "ODRŽAVANJE".

■ Prekidač za zaustavljanje

Motor se mora zaustaviti nakon pritiskanja i otpuštanja prekidača za zaustavljanje.

OPĆA PRAVILA SIGURNOSTI

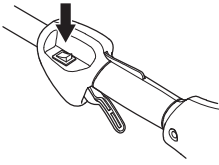

■ Štitnik rezne opreme

Ovaj štitnik sprječava odbacivanje slobodnih predmeta na rukovatelja. Zaštita sprečava takođe da rukovaoc ne dođe u kontakt sa uređajem za rezanje.

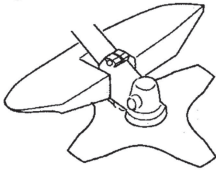

Provjerite ima li na nožu oštećenja ili pukotina. Zamijenite štitnik ako je bio izložen udarcima ili ako ima napuklina.

Uvijek koristite preporučeni štitnik za specifičnu rezu opremu. Pogledajte odjeljak "TEHNIČKI PODACI".

! **UPOZORENJE:** Ni u kom slučaju nemojte upotrebljavati uređaj za rezanje a da prethodno nije montirana odobrena zaštita. Pogledajte odjeljak "TEHNIČKI PODACI". Montaža neodgovarajućeg ili oštećenog štitnika može uzrokovati ozbiljne osobne ozljede.

Upotreba pogrešno namotanog flaksa trimera ili pogrešnog priključka za rezanje povećava razinu vibracija.

! **UPOZORENJE:** Preveliko izlaganje vibracijama može uzrokovati poremećaj cirkulacije ili oštećenje živčanog sistema kod ljudi koji imaju slabu cirkulaciju. Potražite liječničku pomoć ukoliko osjetite fizičke simptome koji mogu upućivati na preizloženost vibracijama. Simptomi uključuju obamrlost, nedostatak osjećaja, škakljanje, trnce, bol, gubitak snage, promjene boje ili stanja kože. Simptomi se uglavnom javljaju na prstima, rukama ili zglobovima. Opasnost se može povećati pri niskim temperaturama.

■ Mehanizam za brzo otpuštanje naramenice

U prednjem dijelu nalazi se lako dostupan mehanizam za brzo otpuštanje za slučaj nužde u kojem se morate osloboditi stroja i naramenice.

Pogledajte upute u poglavlju "Podešavanje naramenice".

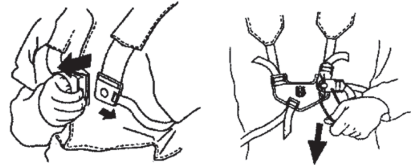

Provjerite jesu li remeni naramenice ispravno postavljeni. Kada su naramenica i stroj podešeni, provjerite da sigurnosno otpuštanje naramenice radi kako treba.

■ Prigušivač

Prigušivač je izrađen za smanjivanje buke na najmanju razinu i usmjeravanje ispušnih plinova daleko od rukovatelja.

NAPOMENA! Prigušivač ima katalizator koji smanjuje štetne ispušne plinove.

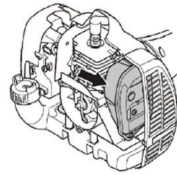

U zemljama sa toplom i suhom klimom postoji velika opasnost od požara. Zbog toga smo neke ispušne lonce opremili mrežicom za iskre. Provjerite da li je vaš ispušni lonac opremljen takvom mrežicom.

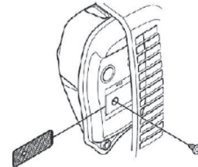

Zbog prigušivača iznimno je važno pratiti upute za provjeravanje, održavanje i servisiranje stroja. Nikad nemojte koristiti stroj s neispravnim prigušivačem.

Redovito provjeravajte je li prigušivač sigurno pričvršćen za stroj.

! **UPOZORENJE:** Ispušni lonac sa katalizatorom prilikom uporabe postane izuzetno vruć. Ovo važi i prilikom praznog hoda. Dodirivanje može izazvati opekline. Zapamtite da postoji rizik od požara.

! **UPOZORENJE:** Unutarnjost ispušnog lonca sadrži kemikalije koje mogu biti kancerogene. Izbjegavajte dodir elementima u slučaju oštećenog ispušnog lonca.

OPĆA PRAVILA SIGURNOSTI

! **UPOZORENJE:** Ispušni dimovi motora sadrže ugljični monoksid koji može prouzročiti trovanje ugljičnim monoksidom. Nemojte pokretati stroj ni raditi njime u zatvorenom prostoru niti na bilo kojem slabo prozračenom mjestu.

! **UPOZORENJE:** Ispušne pare iz motora su vruće i mogu sadržavati iskre koje mogu izazvati požar. Stroj nikad nemojte uključivati u zatvorenom prostoru ili blizu zapaljivog materijala.

■ Pričvrsna matica

Pričvrsna matica noža služi za učvršćivanje nekih vrsta priključaka za rezanje.



Prilikom sastavljanja maticu zategnite u smjeru suprotnom od smjera okretanja priključka za rezanje. Prilikom rastavljanja, otpustite maticu okretanjem u smjeru okretanja rezne opreme. Matica ima lijevi navoj). Maticu zategnite utičnim ključem.

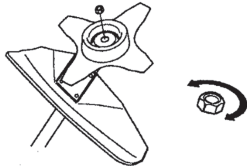

Najlonska obloga maticе ne smije se toliko istrošiti da maticu možete okrenuti rukom. Obloga treba pružati otpor od najmanje 1,5 Nm. Maticu treba zamijeniti nakon otprilike 10 postavljanja.

Oprema za rezanje

Ovaj odjeljak opisuje postupak odabira i održavanja opreme za rezanje kako bi se:

- Smanjila opasnost od odbijanja noža.
- Omogućio najveći učinak rezanja.
- Proluljio vijek trajanja opreme.

VAŽNO:

- Koristite samo preporučenu opremu za rezanje i štitnike! Pogledajte odjeljak "TEHNIČKI PODACI".
- Pogledajte upute za opremu za rezanje za ispravno namatanje flaksa trimera odgovarajući promjer flaksa.
- Zupce noža održavajte pravilno naoštrenima. Pridržavajte se naših preporuka. Također vidite uputstva na kutiji noža.

- Održavajte ispravnu postavku noža. Pratite naše upute i upotrijebite preporučeni kalup.

! **UPOZORENJE:** Zaustavite motor prije izvođenja radova na priključku za rezanje. Priključak za rezanje mora se u potpunosti prestati okretati. Odvojite visokonaponski kabel od svječice.

! **UPOZORENJE:** Pogrešan priključak za rezanje ili nepravilno naoštren nož povećavaju opasnost od povratnog udara.

■ Oprema za rezanje

Noževi za travu i rezači za travu namijenjeni su za rezanje čvrste trave.



Glava trimera namijenjena je obrezivanju trave.

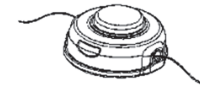

■ Opća pravila

Koristite samo preporučenu opremu za rezanje i štitnike! Pogledajte odjeljak "TEHNIČKI PODACI".

Zupce noža održavajte pravilno naoštrenima. Pratite naše upute i upotrijebite preporučeni kalup. Neispravno naoštren ili oštećen nož povećava opasnost od nesreće.

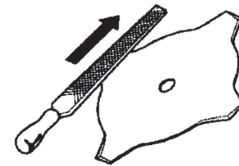

Priključak za rezanje ne smije biti oštećen ili napuknut. Oštećena rezna oprema mora biti odmah zamjenjena.



OPĆA PRAVILA SIGURNOSTI

■ Oštrenje rezača trave i noževa za travu

- Upute za pravilno oštrenje potražite na pakovanju priključka za rezanje. Pilu i nož naoštrite plosnatom turpijom.
- Ravnomjerno naoštrite sve oštrice kako biste sačuvali uravnoteženost noža.

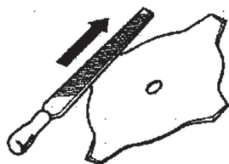

! **UPOZORENJE:** Uvijek bacite iskrivljene, oštećene, napuknute ili na bilo koji način promjenjene noževe. Nikada ne pokušavajte ispraviti iskrivljene noževe. Koristite samo izvorne i preporučene noževe.

■ Glava trimera

VAŽNO: Flaks trimera uvijek mora biti čvrsto i ravnomjerno namotan oko bubnja; u suprotnom stroj može stvarati štetne vibracije.

- Koristite samo preporučene uređaje za rezanje. Pogledajte odjeljak "TEHNIČKI PODACI".
- Manji strojevi u pravilu zahtijevaju manje glave trimera i obrnuto. To je nužno jer čisteći flaksom trimera motor mora radijalno izbacivati flaks te se suprotstavljati otporu koji pruža trava koja se čisti.
- Duljina flaksa trimera također je važna. Dulji flaks trimera zahtjeva jači motor od kraćeg flaksa trimera istog promjera.
- Rezač na štitniku trimera ne smije biti oštećen. Njime se flaks trimera reže na ispravnu duljinu.
- Kako bi produljili vijek trajanja flaksa trimera namačite ga nekoliko dana u vodi. To će flaks učiniti tvrdim i trajnijim.

SASTAVLJANJE

NAPOMENA: Jedinica mora ispravno sastavljena na način prikazan u ovom priručniku.

Namještanje okrugle ručke

1. Namjestite ručku na cijev. Pripazite da ručka bude namještena između strelica na cijevi.

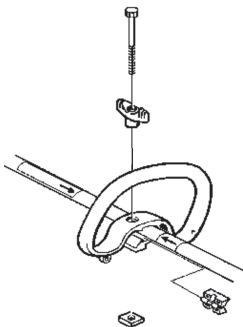

2. Pomaknite odstopnik na njegovo mjesto u prstenastoj ručki. Namjestite maticu, držak i vijak. Nemojte previše pritezati.
3. Zatim izvršite završno podešavanje kako biste si omogućili udoban radni položaj. Stegnite vijak.

Montiranje ručke

! **UPOZORENJE:** kako biste izbjegli ozbiljnu ozljedu, kad je montirana J-ručka koristite samo noževe za travu/rezače trave ili glave trimera s plastičnim noževima. S ovim strojem nemojte nikad koristiti nazubljene noževe.

! **UPOZORENJE:** Pripazite da ručka bude namještena između strelica na cijevi.

1. Da biste izbjegli ozbiljne povrede, dio ručke u obliku barijere mora biti montiran kako je opisano da bi osigurao prepreku između radnika i okretnog noža.

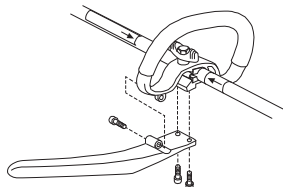

2. Izvršite završno podešavanje ručice u ugodan radni položaj. Čvrsto stegnite.

Postavljanje naramenica

! **UPOZORENJE:** Čistač šikare prilikom rada uvijek mora biti sigurno ovješan na naramenice. U suprotnom čistačem šikare nećete moći sigurno upravljati. To može uzrokovati osobne ozljede ili ozljede drugih. Nemojte koristiti naramenice sa oštećenom kopčom za brzo otpuštanje.

Ispravna podešavanja naramenica i ručke moraju se obavljati prije korištenja jedinice i s potpuno zaustavljenim motorom.

■ Podešavanje kopči naramenice

3. Gornju kopču naramenice postavite iznad vratila, a donju kopču naramenice ispod vratila. Poravnajte gornje i donje otvore za vijke kopči. Kopče se moraju postaviti iznad strelice na vratilu (vidi sliku).

NAPOMENA: Prije zatezanja vijaka sajlu gasa umetnite u utor donje kopče naramenice.

4. Umetnite dva vijka u otvore za vijke.
5. Kopču naramenice osigurajte zatezanjem vijaka sa šesterokutnim ključem.

■ Podešavanje naramenice

U prednjem dijelu naramenice nalazi se lako dostupan mehanizam za brzo otpuštanje. Mehanizam za brzo otpuštanje koristite u svim hitnim slučajevima koji zahtijevaju oslobađanje od stroja i naramenice.

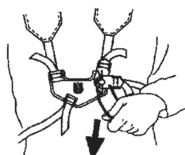
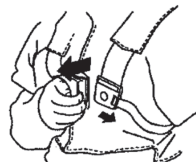

■ Raspoređivanje opterećenja na ramenima

Dobro prilagođeni naramenica i stroj jako olakšavaju posao.

Odjenite naramenice. Podesite naramenicu za najbolji radni položaj. Bočne remene zategnite tako da se opterećenje ravnomjerno rasporedi na oba ramena.



NAPOMENA: Za pravilno uravnoteženje jedinice može biti nužno premjestiti kopču naramenice na vratilu.

SASTAVLJANJE



■ Ispravna visina

Naramenice podesite tako da je priključak za rezanje paralelan s tlom.



■ Ispravna ravnoteža

Priključak za rezanje treba se lagano naslanjati na tlo. Ako se koristi nož za travu, on treba održavati ravnotežu na oko 10 cm iznad tla kako bi se spriječio dodir s kamenjem i sl. Prilagodite položaj kopče naramenice kako niste ispravno uravnotežili jedinicu.

Postavljanje noževa i glava trimera

- Prilikom postavljanja priključka za rezanje iznimno je važan pravilan ulaz uzdignutog dijela pogonske podloške/prirubnice nosača u središnji otvor priključka za rezanje. Ako priključak za rezanje nije pravilno postavljen, može uzrokovati ozbiljne i/ili smrtne osobne ozljede.



! **UPOZORENJE:** Ni u kom slučaju nemojte upotrebljavati uređaj za rezanje a da prethodno nije montirana odobrena zaštita. Pogledajte odjeljak "TEHNIČKI PODACI". Montaža neodgovarajućeg ili oštećenog štitnika može uzrokovati ozbiljne osobne ozljede.

VAŽNO: Ako želite koristiti nož za travu, stroj mora biti opremljen odgovarajućom ručkom, štitičkom noža i naramenicom.

Montaža štitnika noža, noža za travu i rezača trave

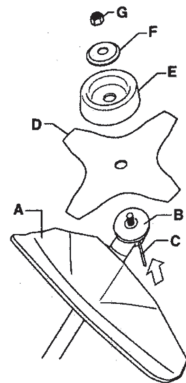

- Zakvačite štitičnik noža/kombinirani štitičnik (A) na priključak na vratilu i učvrstite vijkom.

NAPOMENA! Koristite preporučeni štitičnik noža. Pogledajte odjeljak Tehnički podaci.

- Postavite pogonsku podlošku (B) na izlazno vratilo.
- Vratilo noža okrećite dok se jedan od otvora u pogonskoj podloški ne poravnava s odgovarajućim otvorom u pogonskom kućištu.
- U otvor umetnite klin za blokiranje kako biste osigurali vratilo.
- Na izlazno vratilo postavite nož (D), kapu noža (E) i prirubnicu nosača (F).
- Postavite maticu (G). Maticu treba zategnuti na zatezni moment od 35 – 50 Nm. Koristite utični ključ iz kompleta alata. Dršku ključa držite što je moguće bliže štitičniku noža. Matica se zateže okretanjem ključa u smjeru suprotnom smjeru vrtnje (NAPOMENA: lijevi navoj).

Montaža zaštite trimera i glave trimera

- Montirajte štitičnik trimera (A) koji odgovara glavi trimera. Štitičnik trimera/kombiniranu zaštitu zakvačite na priključak na vratilu i osigurajte vijkom (L).

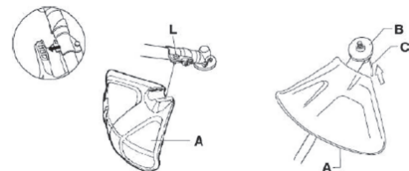

- Postavite pogonsku podlošku (B) na izlazno vratilo.

SASTAVLJANJE

3. Vratilo okrećite dok se jedan od otvora u pogonskoj podloški ne poravna s odgovarajućim otvorom u pogonskom kućištu.
4. U otvor umetnite klin za blokiranje (C) kako biste osigurali vratilo.
5. Uvijte glavu trimera (H) u smjeru suprotnom od smjera vrtnje.

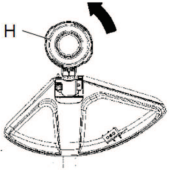

6. Za rastavljanje slijedite upute u obrnutom slijedu.

UKOVANJE GORIVOM

Sigurnost pri rukovanju s gorivom

Nikada nemojte pokretati stroj:

- Ako ste po njemu prolili gorivo. Obrišite to što je proliveno i dopustite da ostatak ispari.
- Ako ste gorivo prolili po odjeći, zamijenite odjeću. Operite dijelove tijela koji su bili u dodiru sa gorivom. Upotrijebite sapun i vodu.
- Ako stroj ispušta gorivo. Redovno provjeravajte da li curi iz čepa za gorivo i cijevi za gorivo.

■ Transport i skladištenje

- Stroj skladištite i transportirajte tako da ne postoji opasnost od kontakta ispuštanja ili para sa iskrama ili otvorenim plamenom, na primjer od električnih strojeva, elektromotora, električnih releja/sklopki ili grijača.
- Za skladištenje i transport goriva treba koristiti spremnike namijenjene za tu svrhu.
- Spremnik za gorivo mora se za dulja razdoblja skladištenja isprazniti. Za zbrinjavanje viška goriva obratite se mjesnoj benzinskoj crpki.
- Prije dugotrajnog skladištenja stroj mora biti očišćen te je nužno obaviti cjelokupni servis.
- Transportni štitnik priključka za rezanje uvijek se za transport ili skladištenje mora postaviti na stroj.
- Za dugo skladištenje, ako stroj nije pod nadzorom te za provedbu svih servisnih zahvata uvijek uklonite kapicu svječiće kako biste spriječili slučajno pokretanje motora.
- Osigurajte stroj tijekom prijevoza.

⚠ UPOZORENJE: Budite jako oprezni pri rukovanju gorivom. Imajte na umu opasnost od vatre, eksplozije i udisanja ispušnih plinova.

Pogonsko gorivo

OPREZ: Stroj je opremljen dvotaktnim motorom i pogoni se mješavinom benzina i ulja za dvotaktne motore. Važno je da dobro odmjerite količinu ulja koja treba biti pomiješana kako biste osigurali ispravnu mješavinu. Pri miješanju manjih količina goriva, čak i manje greške mogu znatno utjecati na odnos mješavine.

⚠ UPOZORENJE: Gorivo i pare goriva su visoko zapaljivi te mogu izazvati ozbiljne ozljede u slučaju inhalacije ili kontakta s kožom. Zato pažljivo rukujte gorivom i osigurajte odgovarajuću ventilaciju.

■ Benzin

OPREZ: Uvijek koristite kvalitetnu mješavinu benzina/ulja (najmanje 90 oktana). Ako je dostupno, koristite benzin niskih emisija, tzv. alkalni benzin.

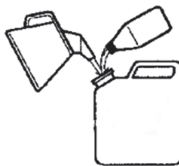

- Najmanji preporučeni broj oktana je 90. Ako motor pogonite s manje od 90 oktana, to će uzrokovati lupanje. To izaziva visoke temperature motora, što može dovesti do ozbiljnog oštećenja motora.
- Za rad na stalnim velikim brojevima okretaja preporučuje se veći broj oktana.

■ Dvotaktno ulje

- Za najbolji učinak i trajnost motora prednost se daje ulju XP tvrtke Husqvarna budući da je posebno oblikovano za naše atmosferske dvotaktne motore. Za miješanje goriva koristite samo potpuno sintetičko ulje za dvotaktne motore visoke kvalitete.
- Nikada nemojte koristiti ulje za dvotaktne motore s vodenim hlađenjem, koje se ponekad naziva ulje za izvanbrodske motore (oznaka TCW).
- Nikada nemojte koristiti ulje namijenjeno četverotaktnim motorima.

Miješanje

- Mješavina je 50:1.
- Benzin i ulje uvijek miješajte u čistoj posudi namijenjenoj za gorivo.
- Uvijek započnite ulijevanjem pola željene količine benzina. Nakon toga dodajte cijelu količinu ulja. Promiješajte (protresite) mješavinu. Ulijte preostali benzin.
- Prije punjenja spremnika za gorivo stroja pažljivo promiješajte (protresite) smjesu goriva.

Benzin, litra	Ulje za dvotaktne motore, ml
4	77
8	154



- Nikada nemojte miješati više od mjesečne potrošnje goriva.
- Ako se uređaj ne koristi duže vrijeme, spremnik goriva treba isprazniti i očistiti.

RUKOVANJE GORIVOM

! **UPOZORENJE:** Katalizatorski prigušivač postane veoma vreo prilikom upotrebe kao i nakon zaustavljanja. To važi i kod rada motora u praznom hodu. Budite obazrivi u pogledu opasnosti od požara naročito prilikom rukovanja u blizini zapaljivih materijala ili pare.

Gorivo

! **UPOZORENJE:** Slijedeće mjere opreznosti smanjit će opasnost od požara:

- Nemojte pušiti i odlagati vruće predmete u blizini goriva.
 - Obavezno isključite motor prije nadolijevanja.
 - Prije nadolijevanja obavezno isključite motor i omogućite mu nekoliko minuta hlađenja.
 - Prilikom nadolijevanja čep za gorivo otvarajte polako kako bi se polako ispustio mogući povećan tlak.
 - Nakon nadolijevanja pažljivo zategnite čep za gorivo.
 - Stroj prije pokretanja uvijek iznesite iz područja nadolijevanja goriva.
- Očistite područje oko čepa za gorivo. Nečistoća koja prodre u rezervoar može prouzrokovati smetnje u radu motora.
 - Gorivo prije punjenja spremnika za gorivo mora biti dobro promiješano trešnjom spremnika.

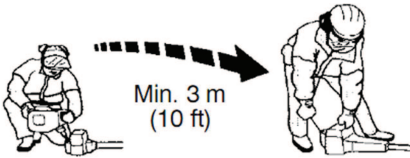

UKLJUČIVANJE I ISKLJUČIVANJE

Provjera prije uključivanja

- Provjerite jesu li se na donjem dijelu zubaca noža ili uz središnji otvor oblikovale pukotine. Najčešći uzroci nastajanja pukotina su oblikovanje oštih rubova na donjem, dijelu zubaca prilikom oštrenja ili korištenje noža s tupim zupcima. Ako pronađete pukotine na nožu, bacite ga.



- Provjerite je li prirubnica nosača napukla zbog istrošenosti ili prejakog zatezanja. Ako je prirubnica nosača napukla, bacite je.



- Uvjerite se kako pričvrсна matica nije izgubila pričvrсну moć. Matica treba osiguravati pričvrсну silu od najmanje 1,5 Nm. Zatezni moment pričvrсне matice treba biti 35 – 50 Nm.



- Glava trimera i štitnik trimera ne smiju biti oštećeni ili napukli. Glavu trimera ili štitnik trimera zamijenite ako su bili izloženi udarcu ili ako su napukli.

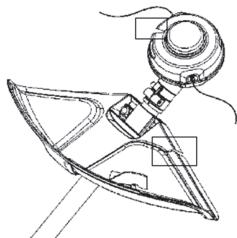

- Stroj nikada nemojte koristiti bez štitnika ili sa oštećenim štitnikom.
- Prije pokretanja motora svi poklopci moraju biti pravilno montirani te ne smiju biti oštećeni.

Uključivanje i isključivanje

⚠ UPOZORENJE: Ako se cjelokupna spojka, poklopac spojke i vratilo ne pričvrstite prije pokretanja stroja, dijelovi se mogu otpustiti i uzrokovati osobne ozljede. Stroj prije pokretanja uvijek iznesite iz područja nadolijevanja goriva. Stroj postavite na ravnu površinu. Priključak za rezanje ne smije doći u dodir s bilo kojim drugim predmetom. U radnom području ne smiju se zadržavati neovlaštene osobe, u suprotnom postoji opasnost od ozbiljnih osobnih povreda. Sigurnosna udaljenost je 15 metara.

■ Hladan motor

1. Pumpica za gorivo: Membranu za pročišćenje zraka uzastopno pritisnite nekoliko puta (barem 10) kako bi se počela puniti gorivom. Membrana ne mora biti potpuno ispunjena.

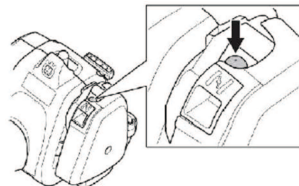

2. Čok: Polugu čoka postavite u položaj za čok.

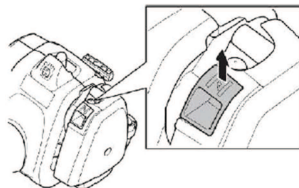

⚠ UPOZORENJE: Ako se motor pokreće sa čokom u položaju za čok, priključak za rezanje odmah će se okretati.

3. Stroj lijevom rukom držite na tlu (PAŽNJA! Nemojte ga držati nogom). Uхватite ručicu za uključivanje, desnom rukom izvlačite užu dok ne osjetite otpor (zahvat zaponaca pokretača) te snažno povucite užu. Uže za pokretanje nikad nemojte omatati oko šake.

NAPOMENA! Prilikom pokušaja pokretanja stroja nemojte pritiskati regulator gasa.

NAPOMENA! Uže pokretača nemojte do kraja izvlačiti, a kad je užu potpuno izvučeno nemojte otpuštati ručicu za uključivanje. To može oštetiti stroj. Uže povlačite dok se motor ne pokuša pokrenuti (ili najviše 3 povlačenja).

UKLJUČIVANJE I ISKLJUČIVANJE

4. Ako se motor pokrene ili se pokuša pokrenuti, polugu čoka spustite u položaj za rad.
5. Nastavite snažno povlačiti uže dok pokretanja motora.
6. Prije davanja punog gasa pokrenutom motoru dopustite zagrijavanje od 30 sekundi.



■ Zagrijani motor

1. Pumpica za gorivo: Membranu za pročišćenje zraka uzastopno pritisnite nekoliko puta (barem 10) kako bi se počela puniti gorivom. Pumpica ne mora biti potpuno ispunjena.
2. Uže povlačite dok se motor ne pokuša pokrenuti (ili najviše 3 povlačenja).

■ Isključivanje

Stroj isključite pritiskanjem i otpuštanjem prekidača za zaustavljanje.

NAPOMENA! Prekidač za zaustavljanje automatski se vraća u položaj za uključivanje. Kako bi se prilikom sastavljanja, provjere i/ili održavanja spriječilo slučajno uključivanje mora se ukloniti kapica svjeće.

 **UPOZORENJE:** Ako se motor pokreće sa čokom u zatvorenom položaju, priključak za rezanje odmah će se okretati.

VAŽNO!

U ovom odjeljku opisuju se osnovna sigurnosna pravila za rad s trimerima. Ako dođete u situaciju u kojoj niste sigurni što napraviti, obratite se stručnjaku. Obratite se servisnom distributeru.

Izbjegavajte sve upotrebe za koje procjenjujete kako su iznad vaših mogućnosti.

Prije uporabe naučite razliku između čišćenja šume, šikare i šišanja trave.

Osnovna sigurnosna pravila

- Pogledajte okolinu:
 - Kako biste bili sigurni da ljudi, životinje ili predmeti ne mogu omesti upravljanje strojem.
 - Kako biste osigurali da osobe, životinje itd. ne mogu doći u dodir s priključkom za rezanje, odnosno sa slobodnim predmetima koje priključak za rezanje može odbaciti.

NAPOMENA! Ne upotrebljavajte nikada mašinu ukoliko ne postoji mogućnost pozivanja u pomoć u slučaju nesreće.

- Stroj nemojte koristiti po lošem vremenu, poput guste magle, pljuska, jakog vjetera, izrazite hladnoće itd. Rad po lošem vremenu zamoran je i često nosi dodatne opasnosti poput poledice, nepredvidljivog smjera padanja itd.
- Uvjerite se kako možete sigurno kretati i stajati. Provjerite područje oko Vas da nema nekih prepreka (korjenje, kamenje, grane, rupe i slično) prilikom bočnog premještanja. Budite izuzetno oprezni pri radu na kosini.



- Za prelazak na drugo područje isključite motor. Kada prenosite stroj na dalje udaljenosti namjestite štitnik rezne opreme.
- Stroj nikad nemojte spuštati dok je motor u pogonu ili dok se okreće priključak za rezanje.

Osnove čišćenja

- Uvijek koristite odgovarajuću opremu.
- Oprema mora biti ispravno podešena.
- Poštujte sigurnosna pravila.
- Pažljivo organizirajte posao.
- Prilikom rada nožem uvijek koristite pun gas.
- Uvijek koristite oštre noževe.
- Izbjegavajte kamenje.
- Nakon svakog zahvata broj okretaja motora usporite na razinu praznog hoda. Dulji periodi

rada punim gasom bez opterećenja motora može dovesti do ozbiljnog oštećenja motora.

⚠ UPOZORENJE: Niti rukovatelj stroja niti bilo koja druga osoba ne smiju pokušati ukloniti predmet koji se obrađuje (reže) dok je motor u pogonu ili dok se oštrica okreće, jer može doći do ozbiljnog ozljeđivanja. Kako biste izbjegli ozljede, prije uklanjanja materijala koji se omatao oko vrtila noža zaustavite motor i priključak za rezanje te odvojite visokonaponski vod od svječice. Tijekom i jedno vrijeme poslije uporabe pužni zglob može biti vruć. Osigurajte vrijeme za hlađenje. Možete se opeći ako ga dodirnete.

⚠ UPOZORENJE: Pazite na izbačene predmete. Uvijek nosite odgovarajuću zaštitu za oči. Nikada se ne naginjite preko štitnika oštrice. Kamenje i otpaci mogu upasti u oči i prouzročiti sljepoću ili ozbiljne ozljede. Neovlaštenim osobama uskratite pristup. Djeca, životinje, promatrači i pomagači moraju ostati izvan sigurnosnog područja od 15 metara. Ako se netko približi, odmah zaustavite stroj. Nikada se nemojte okrenuti sa strojem bez prethodne provjere sigurnosnog područja iza vas.

⚠ UPOZORENJE: Ponekad se pokošena trava ili grane sakupe u štitniku i reznoj opremi. Uvijek isključite motor prije čišćenja.

Čišćenje trave pomoću noža za travu

- Noževi za travu i rezači trave ne smiju se koristiti za stabljike slične drveću.
- Nož za travu upotrebljava se za sve vrste visoke ili čvrste trave.
- Trava se kosi širokim njuhajućim pokretima postrance, pri čemu je pokret s desna nalijevo pokret za čišćenje, a pokret od lijeva nadesno povratni pokret. Neka rezanje obavlja lijeva strana noža (između 8 i 12 sati).

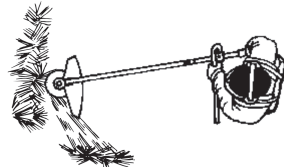

- Ako nož pri čišćenju trave nagnete ulijevo trava će se slagati u redove što olakšava sakupljanje, npr. grabljanjem.

RADNE TEHNIKE

- Nastojte raditi u ritmu. Stanite čvrsto raširenih nogu. Pomaknite se naprijed nakon povratnog pokreta i ponovo čvrsto stanite.
- Kapa noža treba se lagano naslanjati na tlo. Ona će zaštititi list od dodira sa tлом.
- Opasnost od omatanja materijala oko noža smanjite prateći sljedeće upute:
 - Uvijek radite punim gasom.
 - Izbjegavajte gaziti prethodno pokošeni materijal prilikom daljnje košnje.
- Prije sakupljanja pokošenog materijala zaustavite motor, skinite naramenice i spustite stroj na tlo.

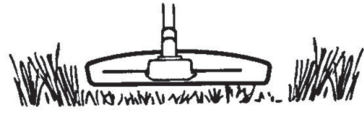

- Tijekom uobičajenog rezanja glavi trimera nemojte dopustiti stalni dodir s tлом. Neprestani kontakt može oštetiti glavu trimera.

■ Čišćenje (metenje)

- Učinak ventilatora okretajućeg flaksa može se koristiti za brzo i lako čišćenje. Flaks trimera držite iznad i paralelno s područjem kojeg čistite i pomičite alat naprijed i natrag.

Obrezivanje trave glavom trimera

■ Obrezivanje

- Glavu trimera držite tik iznad tla i pod kutom. Kraj flaksa trimera obavlja sav posao. Dopustite neka flaks radi svojom brzinom. Flaks trimera nemojte gurati u područja koja trebate pokositi.

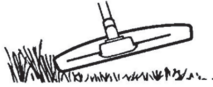

- Flaks trimera s lakoćom će ukloniti travu i korov sa zidova, ograda, stabala i gredica s cvijećem, ali isto tako može zarezati nježnu koru drveća, grmlja i oštetiti stupove ograde.
- Opasnost od oštećenja biljaka smanjite skraćivanjem flaksa trimera na 10 – 12 cm te smanjivanjem brzine motora.
- Kada obrezivate površine nemojte koristiti puni gas kako bi flaks traje duže trajao te kako biste smanjili trošenje glave trimera.

■ Čišćenje

- Tehnika čišćenja uklanja sve neželjeno raslinje. Držite glavu trimera tik iznad tla i nagnite ju. Kraju flaksa trimera dopustite udaranje u tlo oko drveća, stupova, kipova i sl. VAŽNO! Ova tehnika ubrzava trošenje flaksa trimera.

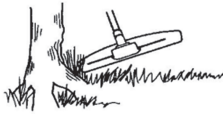

- Prilikom rada oko kamenja, cigle, betona, metalnih ograda i sl. flaks trimera brže se troši i mora se češće namatati nego kada dolazi u dodir s drvećem i drvenim ogradama.

■ Rezanje

- Trimer je idealan za rezanje trave do koju je teško doći običnom kosilicom za travnjake. Prilikom rezanja flaks trimera održavajte paralelno s tлом. Izbjegavajte guranje glave u tlo jer tako možete oštetiti travnjak i alat.

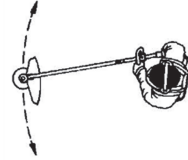

- Za najbolje ishode prilikom rezanja ili čišćenja nemojte koristiti puni gas.

⚠ UPOZORENJE: Ni rukovatelj strojem niti itko drugi smije pokušati ukloniti odrezani materijal dok je motor u pogonu ili dok se flaks trimera okreće jer to može uzrokovati ozbiljne ozljede. Kako biste izbjegli ozljede, prije uklanjanja materijala koji se omotao oko pogonskog vratila zaustavite motor i glavu trimera te odvojite visokonaponski vod od svjećice. Tijekom i jedno vrijeme poslije uporabe pužni zglob može biti vruć. Osigurajte vrijeme za hlađenje. Možete se opeći ako ga dodirnete.

⚠ UPOZORENJE: Upozorenje zbog izbačenih predmeta. Uvijek nosite zaštitu za oči. Nikada se ne naginjte preko štitnika oštrice. Kamenje i otpaci mogu upasti u oči i prouzročiti sljepoću ili ozbiljne ozlijede.

⚠ Neovlaštenim osobama uskratite pristup. Djeca, životinje, promatrači i pomagači moraju ostati izvan sigurnosnog područja od 15 metara. Ako se netko približi, odmah zaustavite stroj.

ODRŽAVANJE

Životni vijek uređaja se smanjuje, a rizik od nesreće povećava, ako se održavanje ne provodi pravilno i ako se servisiranje i/ili popravci ne obavljaju profesionalno. Za dodatne informacije obratite se najbližem ovlaštenom distributeru.

Sigurnost jedinice i održavanja

Odspojite svjećicu prije servisiranja, osim pri podešavanju rasplinjača.

! **UPOZORENJE:** Ako se cjelokupna spojka, poklopac spojke i vratilo ne pričvrste prije pokretanja stroja, dijelovi se mogu otpustiti i uzrokovati osobne ozljede.

Rasplinjač

■ Rad

Rasplinjač upravlja brzinom motora pomoću regulatora gasa. Zrak i gorivo miješaju se u rasplinjaču.

Vijak T podešava brzinu praznog hoda. Ako se vijak T okrene u pravcu kazaljke na satu ostvaruje se veći broj okretaja, a ako se okrene suprotno od kazaljke na satu, ostvaruje se manji broj okretaja u praznom hodu.

■ Osnovno podešavanje

Osnovne postavke rasplinjača podešene su prilikom ispitivanja u tvornici. Precizno podešavanje treba provesti obučeni tehničar.

! **UPOZORENJE:** Tijekom podešavanja rasplinjača priključak za rezanje može se okretati. Nosite zaštitnu opremu i poštujujte sve sigurnosne upute. Priključak za rezanje mora se zaustaviti kad je stroj u praznom hodu. Po isključivanju jedinice priključak za rezanje mora se zaustaviti prije nego je spustite.

NAPOMENA! Ukoliko se priključak za rezanje okreće u praznom hodu, vijak T okrećite u smjeru suprotnom od kazaljke na satu do zaustavljanja priključka za rezanje.

Preporučeni broj okretaja u praznom hodu:

Pogledajte odjeljak "Tehnički podaci".

Preporučeni maksimalni broj okretaja:

Pogledajte odjeljak "Tehnički podaci".

■ Precizno podešavanje brzine praznog hoda – T

Pomoću vijka T po potrebi podesite brzinu praznog hoda. Vijak T prvo okrećite u smjeru kazaljke na satu dok se priključak za rezanje ne počne okretati. Zatim ga okrećite u smjeru suprotnom od kazaljke na satu dok se priključak za rezanje ne zaustavi. Pravilno podešena brzina okretaja u praznom hodu je ona u kojoj motor radi glatko u

svim položajima. To bi trebala biti dobra granica broja okretaja kada se rezna oprema počinje pomicalo.

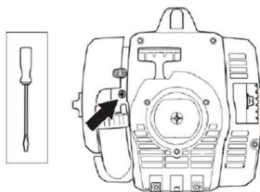

! **UPOZORENJE:** Ako se brzina praznog hoda ne može podesiti tako da se priključak za rezanje zaustavi, obratite se distributeru. Ne koristite stroj ukoliko nije pravilno podešen ili popravljen.

Prigušivač

NAPOMENA! Prigušivač ima katalizator koji smanjuje štetne ispušne plinove.

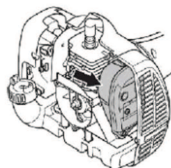

(Kućite prigušivača uklonjeno je zbog preglednosti)

Prigušivač je izrađen za smanjivanje buke na najmanju razinu i usmjeravanje ispušnih plinova daleko od rukovatelja. Ispušni plinovi su vrući i mogu sadržavati iskre koje mogu započeti vatru ako su usmjerene prema suhom i zapaljivom materijalu.

Prigušivači su opremljeni posebnom mrežicom koja zaustavlja iskre. Mrežicu treba provjeravati i po potrebi čistiti u servisu. Ako je mrežica oštećena, obavezno ju zamijenite.

Često začepljena mrežica može biti znak nepravilnog rada katalizatora. Za pregled prigušivača obratite se distributeru. Blokirana mrežica će uzrokovati pregrijavanje motora i oštećenje cilindra i klipa.

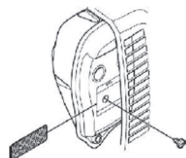

OPREZ: Nikad nemojte koristiti stroj ako je prigušivač oštećen ili olabavljen. Provjerite zategnutost vijaka prigušivača.

ODRŽAVANJE

! **UPOZORENJE:** Prigušivači buke sa katalizatorom ostaju i dalje vrući kako pri upotrebi tako i posle zaustavljanja. To važi takođe i pri radu u praznom hodu. Dodirivanjem se mogu prouzrokovati opekotine na koži. Budite oprezni u pogledu opasnosti od požara!

! **UPOZORENJE:** Unutarnjost ispušnog lonca sadrži kemikalije koje mogu biti kancerogene. Izbjegavajte dodir elementima u slučaju oštećenog ispušnog lonca.

! **UPOZORENJE:** Ispušni dimovi motora sadrže ugljični monoksid koji može prouzročiti trovanje ugljičnim monoksidom. Nemojte pokretati stroj ni raditi njime u zatvorenom prostoru niti na bilo kojem slabo prozračenom mjestu. Ispušne pare iz motora su vruće i mogu sadržavati iskre koje mogu izazvati požar. Nemojte nikad pokretati stroj u zatvorenom prostoru ili u blizini zapaljivog materijala!

Svjećica

Na stanje svjećice utječe:

- nepravilno podešen rasplinjač.
- neispravna mješavina ulja s gorivom (previše ili pogrešno ulje).
- prljavi filter zraka.

Ovi čimbenici mogu stvoriti naslage na elektrodama svjećice što može uzrokovati teškoće kod rada i paljenja.

Ako je snaga motora niska, ako se teško pokreće ili slabo radi kada je u praznom hodu, uvijek prvo provjerite svjećicu.

Ako je svjećica prljava, očistite ju i provjerite je li zazor između elektroda 0,6 mm. Svjećicu treba zamijeniti nakon jednog mjeseca rada ili ranije ako je to potrebno.

0.024 inch (0.6 mm)

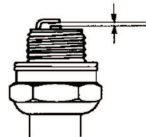

OPREZ: Uvijek koristite preporučenu vrstu svjećice. Kriva svjećica može ozbiljno oštetiti klip/cilindar.

Filter zraka

Redovito čistite prašinu i prljavštinu iz filtera zraka kako biste izbjegli sljedeće:

- kvarove rasplinjača

- probleme pokretanja
- gubitak snage motora
- nepotrebno habanje dijelova motora
- preveliku potrošnju goriva

Filter čistite svakih 25 radnih sati ili češće ako su radni uvjeti izuzetno prašnjava.

■ Čišćenje filtera za zrak

Uklonite poklopac filtera zraka i uklonite filter. Operite ga u čistoj i toploj sapunici. Temeljito ga isperite. Provjerite je li filter suh prije vraćanja u motor.

Duže korišten filter zraka ne može se potpuno očistiti. Zato ga treba zamijeniti s novim u određenim vremenskim razmacima. Oštećeni filter za zrak treba uvijek zamijeniti.

Pužni zglob

Pužni zglob je u tvornici napunjen dovoljnom količinom maziva. Prije upotrebe stroja ipak trebate provjeriti je li tri četvrtine pužnog zgloba ispunjeno mazivom. Koristite posebno mazivo. Mazivo u pužnom zglobu ne zamjenjuje se osim u slučaju popravaka.

Oštrenje rezača trave i noževa za travu

! **UPOZORENJE:** Uvijek isključite motor prije početka rada na bilo kojem dijelu rezne opreme. Ona se nastavlja pomicati čak i nakon otpuštanja gasa. Prije početka rada priključak za rezanje mora se u potpunosti zaustaviti, a sa svjećice morate odspojiti visokonaponski kabel.

- Upute za pravilno oštrenje potražite na pakovanju priključka za rezanje.
- List i nož se oštiri sa pljosnatom turpijom.
- Ravnomjerno naoštrite sve oštrice kako biste sačuvali uravnoteženost noža.

! **UPOZORENJE:** Uvijek bacite iskrivljene, oštećene, napuknute ili na bilo koji način promjenjene noževe. Nikada ne pokušavajte ispraviti iskrivljene noževe. Koristite samo izvorne i preporučene noževe.

Raspored održavanja

U nastavku je popis radnji neophodnih za održavanje stroja. Većina radnji opisana je u odjeljku Održavanje. Korisnik održavanje i servisiranje treba vršiti na način opisan u ovim uputama. Veće popravke potrebno je prepustiti ovlaštenom servisu.

■ Tjedno održavanje:

- Očistite vanjski dio stroja.
- Provjerite ispravnost gumba za blokiranje okidača gasa i za funkciju gasa.
- Provjerite ispravnost prekidača za zaustavljanje.
- Pribor za rezanje ne smije se okretati u praznom hodu.
- Očistite filter zraka. Ako je potrebno, zamijenite ga.
- Štitnik priključka za rezanje ne smije biti oštećen niti napuknut. Štitnik priključka za rezanje zamijenite ako je bio izložen udarcima ili ako ima napuklina.
- Glava trimera ne smije biti oštećena niti napuknuta. Zamijenite glavu trimera ako je potrebno.
- Provjerite je li pričvrсна matica priključka za rezanje pravilno zategnuta.
- Provjerite zategnutost matica i vijaka.
- Uvjerite se kako na motoru, spremniku za gorivo ili vodovima za gorivo nema propuštanja.

■ Mjesečno održavanje:

- Provjerite pokretač i uže pokretača.

■ Godišnje održavanje:

- Očistite vanjski dio svjeće. Skinite ju i provjerite zazor elektroda. Podesite zazor na 0,6 mm ili promijenite svjećicu. Nadgledajte da svjećica ima tkz. štitnik protiv radio valova.
- Očistite vanjski dio rasplinjača i prostor oko njega.
- Provjerite je li tri četvrtine pužnog zgloba ispunjeno mazivom. Dopunite specijalnom mašću ukoliko to bude potrebno.
- Provjerite čistoću filtra goriva te ima li crijevo za gorivo pukotine ili druga oštećenja. Ako je potrebno, zamijenite ga.
- Provjerite sve kabele i spojeve.
- Provjerite istrošenost spojke, opruga spojke i bubnja spojke. Ako je potrebno, zamijenite ih u ovlaštenom servisu.
- Promijenite svjećicu. Nadgledajte da svjećica ima tkz. štitnik protiv radio valova.
- Očistite ili zamijenite mrežicu za sprječavanje iskri na prigušivaču.

TEHNIČKI PODACI

Motor

Zapremnina cilindra, cm ³	28
Provrst cilindra, mm	35
Hod, mm	28,7
Broj okretaja u praznom hodu, o/min	2.800 – 3.200
Preporučena najv. brzina praznog hoda, o/min	11.000
Broj obrtaja izlaznog vratila, o/min	8.000
Najv. snaga motora prema ISO 7293, kW	0,8
Ispušni lonac s katalizatorom	Da
Sustav pokretanja s reguliranim brojem okretaja	Da

Sustav uključivanja

Svjećica	NGK BPMR6A
Zazor elektroda, mm	0,6

Sustav za gorivo i podmazivanje

Zapremnina spremnika za gorivo, cm ³	343
---	-----

Težina

Težina bez goriva, priključka za rezanje i štitnika, kg	5,21
---	------

Emisije buke (pogledajte Napomenu 1)

Izmjerena jačina zvuka dB(A)	106
Zajamčena jakost zvuka L _{WA} dB(A)	114

Razine buke (pogledajte Napomenu 2)

Jednakoznačna razina zvuka na uhu rukovatelja, mjerena u skladu s EN/ISO

11806 i ISO 22868, dB(A)	
S nožem za travu (original)	94
S glavom trimera (original)	95

Razine vibracije (pogledajte Napomenu 3)

Jednakoznačne razine vibracija (a_{hV,eq}) na ručkama, mjerene u skladu s EN ISO

11806 i ISO 22867, m/s ²	
S nožem za travu (original), lijevo/desno	4,21 / 4,23
S glavom trimera (original), lijevo/desno	5,89 / 4,61

Napomena 1: * Emisije buke u okoliš izmjerene kao jakost zvuka (L_{WA}) u skladu s Direktivom EZ 2000/14/EZ. Navedena razina jakosti zvuka izmjerena je s originalnim priključkom za rezanje koji proizvodi najveću razinu. Razlika između zajamčene i izmjerene razine buke jest da zajamčena razina uključuje i raspršenje rezultata mjerenja i varijacije između različitih uređaja istog modela u skladu s Direktivom 2000/14/EZ.

Napomena 2: Navedeni podaci za jednakoznačnu razinu pritiska zvuka strojeva uključuju tipičnu statističku raspršenje (standardno odstupanje) od 1 dB(A).

Napomena 3: Navedeni podaci o jednakoznačnoj razini vibracija imaju tipično statističko raspršenje (standardno odstupanje) od 1 m/s².

Model 129RJ (navoj vretena vratila M10 LH) – središnji otvor u noževima/rezačima Ø 25,4 mm

Odobreni dodaci	Tip	Pribor za rezanje / štitnik, kat. br.
Nož za travu / rezač trave	Trava 255 – 4, 1 inč (Ø 250, 4 zupca)	504001303 / 580446606
Glava trimera	T25 (flaks Ø 2,4 – 2,7 mm)	537338306 / 580446606

IZJAVA O SUKLADNOSTI

Naziv izdavača: Husqvarna AB, SE-561 82 Huskvarna, Švedska, tel: +46-36-146500.

Tvrtka Husqvarna AB preuzima izričitu odgovornost nad ovom izjavom: Trimer i/ili čistač šikare na platformi A05328CSHV predstavljaju model 129RJ od serijskih brojeva iz 2014. i novije.

Broj platforme i broj modela jasno su navedeni u jednostavnom tekstu na tipskoj pločici zajedno s godinom i narednim serijskim brojevima.

Svrha gore navedene izjave sukladna je zahtjevima direktive Vijeća:

- 2006/42/EC "vezano za strojeve", 17. svibnja 2006.
- 2004/108/EC "vezano za elektromagnetsku kompatibilnost", 15. prosinca 2004.
- 2000/14/EC "vezano za emisije buke u okoliš", 8. svibnja 2000.

Sukladno Prilogu V, izjavljene vrijednosti navedene su u odjeljku tehničkih podataka korisničkog priručnika.

Primijenjeni su sljedeći standardi:

EN ISO 12100:2010, EN ISO 11806-1:2011, ISO 14982:1998, CISPR 12:2007

Tvrtka TÜV Rheinland N.A. provela je nezavisno ispitivanje za tvrtku Husqvarna AB te je izdala AM72140165 – Certifikat o sukladnosti s direktivom EZ Vijeća 2006/42/EC za strojeve. Takav certifikat primjenjiv je na sve proizvodne lokacije i zemlje podrijetla, kako je i navedeno na proizvodu. Predmetni trimer i/ili čistač šikare sukladni su primjeru koji je prošao ispitivanje.

Potpisano u ime: Husqvarna AB, Huskvarna, Švedska, 27.12.2013.





Ronnie E. Goldman, tehnički direktor. (Ovlašteni predstavnik tvrtke Husqvarna AB i osoba odgovorna za tehničku dokumentaciju).

 **UPOZORENJE:** Izduvni gasovi motora u ovom proizvodu sadrže hemikalije za koje se zna u Kaliforniji da izazivaju rak, defekte na rođenju ili druge reproduktivne probleme.

Pre paljenja se mora obratiti pažnja na sledeće:

Pažljivo pročitajte uputstvo za upotrebu.

 **UPOZORENJE:** Ni u kom slučaju ne smeš bez odobrenja proizvođača prepravljati prvobitnu konstrukciju mašine. Uvek upotrebljavaj originalne rezervne delove. Neovlašćene modifikacije i/ili pomoćni uređaji mogu dovesti do teške povrede ili smrti rukovaoca ili drugih osoba.

 **UPOZORENJE:** Testera za čišćenje, rezač žbunja ili trimer mogu biti opasni ako se nepravilno ili neoprezno koriste. Oni mogu da izazovu teške ili fatalne povrede rukovaoca ili drugih osoba. Izuzetno je važno da pročitate i razumete sadržaj ovog uputstva za rukovaoca.

 **UPOZORENJE:** Dugotrajno izlaganje buci može prouzrokovati trajne povrede sluha. Zbog toga upotrebite uvek odobrene zaštitne slušalice.

Naša politika je neprekidan razvoj proizvoda i zato zadržavamo pravo da modifikujemo dizajn i izgled proizvoda, bez prethodnog obaveštenja.

OBJAŠNJENJE SIMBOLA

Simboli

! **UPOZORENJE: Testere za čišćenje, rezači žbunja i trimeri mogu da budu opasni! Nemarna ili pogrešna upotreba može da dovede do ozbiljnih povreda ili do smrtnog slučaja rukovaoca ili drugih lica.**

Molimo vas da pre upotrebe pažljivo pročitate uputstvo za upotrebu i razumete njegov sadržaj.

Uvek koristite bezbednosnu obuću sa čeličnom zaštitom za prste i donovima koji ne klizaju, usku odeću, teške, duge pantalone i duge rukave, teške rukavice koje ne klizaju, zaštitu za oči kao što su naočare ili maska koje se ne magle i imaju ventilaciju, odobreni bezbednosni šlem i zvučne barijere (čepove za uši ili antifone) da biste zaštitili sluh.

Osobe sa dugom kosom treba (zbog lične bezbednosti) da podignu kosu.

Rukovalac mašinom treba da obezbedi da za vreme rada nema ljudi ili životinja na rastojanju manjem od 15 metara (50 stopa) od njega.

Vodite računa na odbačene objekte i rikošete.

Maksimalna brzina izlaznog vratila, o/min

Mašine opremljene sečivima za travu mogu da budu odbačene u stranu kada sečivo dođe u kontakt sa nepokretnim predmetom. Ovo sečivo može da odseče ruku ili nogu. Držite uvek ljude i životinje na rastojanju od najmanje 15 metara (50 stopa) od mašine.



Strelice koje navode granice montiranja ručica.



Nivo zvučnog pritiska na 7,5 metara (25 stopa) prema australijskim propisima.



Emisije buke u životnoj sredini prema direktivi Evropske zajednice. Emisije mašine su navedene u odeljku sa tehničkim podacima i na nalepnici.



Ovaj proizvod je u saglasnosti sa važećom Direktivom EZ.



Ovaj proizvod je u saglasnosti sa važećom Direktivom EZ.



Ovaj proizvod je u saglasnosti sa australijskim propisima o elektromagnetskoj kompatibilnosti.



Koristite bezolovni benzin i dvotaktno ulje pomešano u odnosu od 2% (50:1).



Ostali simboli/nalepnice koji su navedeni na mašini važe za specifične zahteve sertifikata na određenim tržištima.

ŠTA JE ŠTA?

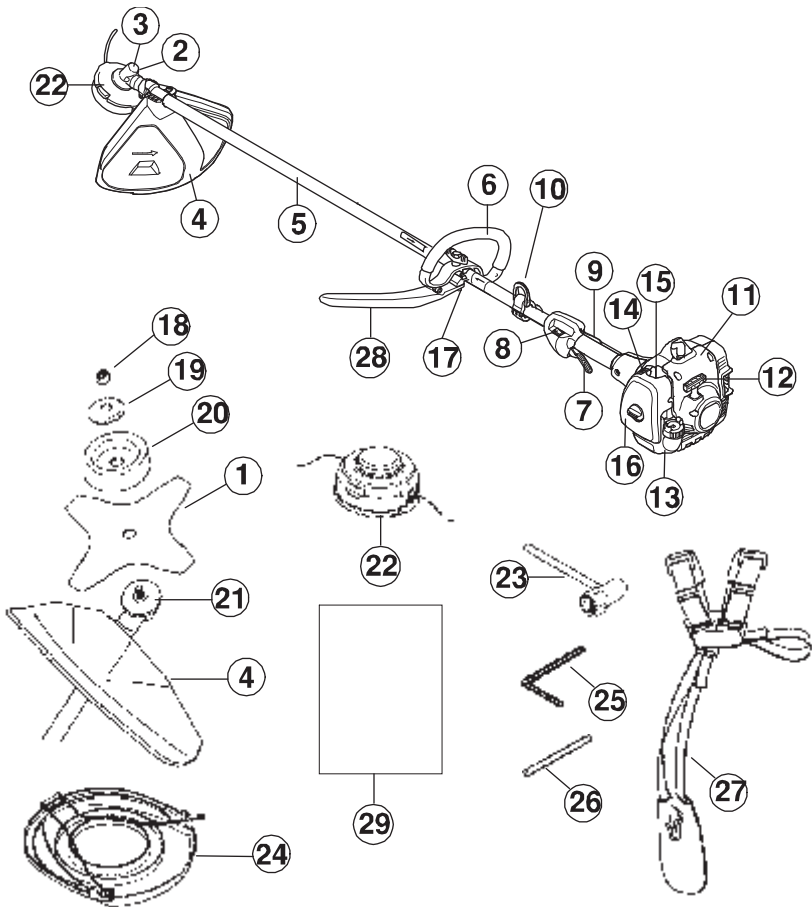

Šta je šta?

1. Sečivo
2. Poklopac za sipanje maziva
3. Menjač ugla
4. Zaštita priključka za sečenje
5. Osovina
6. Ručka
7. Kontrola gasa
8. Prekidač za zaustavljanje
9. Kočnica regulatora gasa
10. Stezaljka uprtača
11. Poklopac cilindra
12. Ručica startera
13. Rezervoar za gorivo
14. Kontrola čoka
15. Pumpa za gorivo
16. Poklopac vazdušnog filtera
17. Podešavanje ručice
18. Navrtka za osiguranje
19. Oslona prirubnica
20. Oslona šolja

21. Upravljački zahvatnik
22. Glava trimera
23. Ključ
24. Zaštita za transportovanje
25. Imbus ključ
26. Trn za osiguranje
27. Uprtači
28. J-Bar
29. Uputstvo za rukovaoca

OPŠTE MERE PREDOSTROŽNOSTI

Važno

- Testera za čišćenje, rezač žbunja ili trimer mogu biti opasni ako se nepravilno ili neoprezno koriste. Oni mogu da izazovu teške ili fatalne povrede rukovaoca ili drugih osoba. Izuzetno je važno da pročitate i razumete sadržaj ovog uputstva za rukovaoca.
- Mašina je konstruisana samo za košenje trave, čišćenje trave i/ili čišćenje šuma.
- Jedini pribor koji je potreban za rad sa ovim motorom je uređaj za rezanje koji preporučujemo u odeljku „TEHNIČKI PODACI“.
- Nikad nemojte koristiti mašinu ako ste umorni, ako ste pili alkohol ili ako uzimate lek koji utiče na vid, rasuđivanje ili koordinaciju.
- Nikad nemojte koristiti mašinu u ekstremnim klimatskim uslovima kao što su žestoka zima ili vrlo topla i/ili vlažna klima.
- Nosite opremu za ličnu zaštitu. Pogledajte uputstva pod naslovom „Lična zaštitna oprema“.
- Nikad ne upotrebljavaj mašinu koja je na bilo koji način modifikovana u odnosu na prvobitnu specifikaciju.
- Nikad nemojte koristiti mašinu koja je neispravna. Izvršavajte provere, sprovedite postupke održavanja i pridržavajte se uputstva za servisiranje koji su opisani u ovom priručniku. Neke mere održavanja i servisiranja moraju da vrše za to obučeni stručnjaci. Pogledajte uputstva u poglavlju „ODRŽAVANJE“.
- Svi poklopci i štitnici moraju biti postavljeni pre početka rada. Uverite se da kapica svećice i kabl nisu oštećeni. U suprotnom, može doći do električnog udara.
- Rukovalac mašinom mora da obezbedi da nema ljudi ili životinja bliže od 15 metara (50 stopa) tokom rada. Kada nekoliko rukovaoca radi u istoj oblasti, bezbedno rastojanje treba da bude bar 15 metara (50 stopa).

! **UPOZORENJE:** Ova mašina pri radu stvara elektromagnetno polje. Pod istim okolnostima, ovo polje može da izazove smetnje na aktivnim i pasivnim medicinskim implantima. U cilju smanjenja rizika nastanka teških ili fatalnih povreda preporučujemo osobama koje imaju medicinske implante da se pre upotrebe ove mašine konsultuju sa lekarom ili proizvođačem implanta.

! **UPOZORENJE:** Pogrešan uređaj za rezanje ili pogrešno postavljeni nož povećavaju opasnost od odbacivanja.

! **UPOZORENJE:** Ne dozvolite deci da koriste mašinu ili budu u njenoj blizini. Kako je mašina opremljena zaustavnim prekidačem sa oprugom, može se pokrenuti pri niskoj brzini i primenjujući relativno malu silu na startnu ručicu, čak i mala deca mogu u određenim situacijama proizvesti silu potrebnu za pokretanje mašine. To bi moglo značiti rizik od ozbiljnih telesnih povreda. Iz tog razloga uvek uklonite kapicu svećice kada mašina nije pod strogim nadzorom.

Lična zaštitna oprema

! **UPOZORENJE:** Pri svakoj upotrebi mašine će se samo propisana lična zaštitna oprema koristiti. Lična zaštitna oprema ne može da otkloni potpuno opasnost od povrede ali će umanjiti stepen povrede ako dođe do nezgode. Zamoli prodavača motornih testera da ti pomogne izabrati propisanu opremu.

! **UPOZORENJE:** Uvek budite oprezni u zapažanju signala upozorenja ili dovike kada se koristi zaštitne slušalice. Uvek zaštitne slušalice odmah nakon zaustavljanja motora.

■ Kaciga

Kaciga treba da se nosi ako se grmlje koje se raščičava više od 2 metra (6 stopa).



■ Zaštita za uši

Nosite zaštitu za uši koja pruža dovoljno smanjenje buke.



■ Zaštita za oči

Uvek nosite odobrenu zaštitu za oči. Prilikom korišćenja vizira istovremeno se mora koristiti odobrene zaštitne naočare. Odobrene zaštitne naočare moraju da zadovolje standard EN 166 u Evropi, ANSI Z87 u Sjedinjenim Državama i CSA Z94 u Kanadi.



OPŠTE MERE PREDOSTROŽNOSTI

■ Rukavice

Treba koristiti rukavice kada se to zahteva, na primer, kod montaže uređaja za rezanje.



■ Čizme

Koristite stabilne čizme koje ne klizaju.



■ Odeća

Koristite odeću napravljenu od jakog materijala i izbegavajte suviše široku odeću koja se lako može zakačiti za grmlje ili grane. Uvek upotrebite čvrste pantalone. Nemojte nositi nakit, pantalone kratkih nogavica, sandale niti hodati bosih nogu. Proverite da vam kosa nije niže od ramena.

■ Komplet za prvu pomoć

Komplet za prvu pomoć treba da nose rukovaoci testera za čišćenje, rezača žbunja i trimera.



Bezbednosna oprema mašine

U ovom poglavlju je objašnjena bezbednosna oprema mašine, njena svrha, te način kako treba obaviti provere i održavanje da bi se osigurao ispravan rad. Pogledajte poglavlje „ŠTA JE ŠTA“ da biste pronašli gde je ta oprema postavljena na vašoj mašini.

Vek trajanja mašine se može skratiti, a rizik od nastupanja nesreća povećati ako se održavanje mašine ne vrši na pravi način i ako se servisiranje ili opravlanje ne vrše stručno. Ako su vam potrebne dodatne informacije, kontaktirajte najbliži servis.

VAŽNO! Potrebna je posebna obuka za servisiranje i opravku mašina. Ovo se posebno odnosi na bezbednosnu opremu mašine. Ako ti mašina ne zadovolji bilo koju od dole opisanih provera odnesi je svom servisnom agentu. Za bilo koji proizvod kupljen od nas garantujemo raspoloživost profesionalne opravke i servisiranja. Ako prodavac na malo koji ti je prodao mašinu nije prodavac/serviser zatraži od njega adresu najbližeg servisnog agenta.

⚠ UPOZORENJE: Nikad nemojte koristiti mašinu koja ima neispravnu bezbednosnu opremu.

Pratite uputstva za kontrolisanje, održavanje i servisiranje koja su opisana u ovom odeljku. Ako mašina ne zadovolji bilo koju od tih provera obrati se servisnom agentu radi opravke.

■ Kočnica regulatora gasa

Kočnica regulatora gasa osmišljena je tako da sprečava slučajno pomeranje kontrole gasa. Kada pritisnete kočnicu (A) (tj. kada stisnete ručicu), ona oslobađa kontrolu gasa (B). Kada otpustite ručicu, kontrola gasa i kočnica regulatora gasa vraćaju se u prvobitni položaj. Tu akciju vrše dve nezavisne povratne opruge. Ovakav raspored znači da se gas automatski blokira u toku praznog hoda.

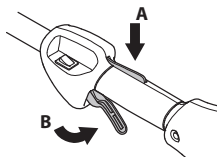

Proverite da li je kontrola gasa zaključana u neutralnom položaju kad otpustite kočnicu regulatora gasa.

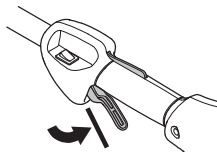

Pritisnite kočnicu regulatora gasa i proverite da li se vraća u prvobitni položaj kada je pustite.

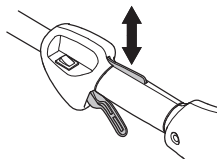

Proverite da li se kontrola gasa i kočnica regulatora gasa slobodno pomeraju i da li ispravno rade povratne opruge.

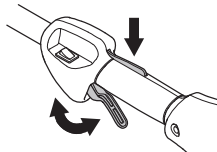

Pogledajte uputstva u poglavlju „Pokretanje“. Startujte mašinu i dajte puni gas. Otpustite ručicu za gas i prekontrolišite da li se zaustavlja uređaj za rezanje i da li ostaje u zaustavljenom položaju. Ukoliko se uređaj za rezanje okreće i dalje iako se gas nalazi u položaju praznog hoda, onda treba prekontrolisati podešavanje praznog hoda na karburatoru. Pogledajte uputstva u poglavlju „ODRŽAVANJE“.

OPŠTE MERE PREDOSTROŽNOSTI

■ Prekidač za zaustavljanje

Uverite se da se motor zaustavlja kada pritisnete i otpustite prekidač za zaustavljanje.

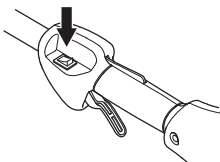

■ Zaštita priključka za sečenje

Ova zaštita je predviđena da spreči da odrezani komadi ne odskoče prema rukovaocu. Zaštita takođe sprečava da rukovalac ne dođe u kontakt sa uređajem za rezanje.

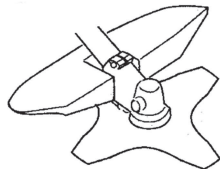

Prokontrolišite da li je zaštita neoštećena i da nema stvorenih naprslina. Zamenite zaštitu ukoliko je bila izložena udaru ili ima naprsline.

Uvek upotrebite preporučenu zaštitu za specifičan podatak za rezanje. Pogledajte odeljak „TEHNIČKI PODACI“.

⚠ UPOZORENJE: Ni u kom slučaju nemojte upotrebljavati uređaj za rezanje a da prethodno nije montirana odobrena zaštita. Pogledajte odeljak „TEHNIČKI PODACI“. Ukoliko se montira pogrešna ili neispravna zaštita, onda to može da prouzrokuje ozbiljne ozlede osoba.

Upotreba pogrešno namotanog gajtana trimera ili pogrešnog uređaja za rezanje povećava nivo vibracija.

⚠ UPOZORENJE: Preterano izlaganje vibracijama može da izazove oštećenja cirkulacije ili nerava kod ljudi sa lošom cirkulacijom. Ukoliko osetite bilo koje simptome preteranog izlaganja vibracijama, kontaktirajte svog lekara. Ovi simptomi uključuju utrnulost, gubitak osećaja, trnce, bockanje, bol, gubitak snage, promene u boji ili stanju kože. Simptomi se uglavnom javljaju na prstima, rukama ili zglobovima. Rizik se može povećati prilikom nižih temperatura.

■ Kopča sa brzim otpuštanjem na uprtaču

Na prednjoj strani se nalazi lako pristupačna kopča sa brzim otpuštanjem kao mera sigurnosti u

hitnom slučaju kada je neophodno da se brzo oslobodite mašine i uprtača.

Pogledajte uputstva pod naslovom „Podešavanje uprtača“.

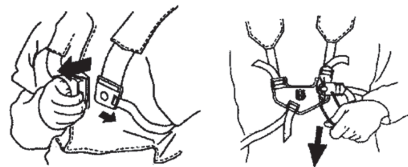

Pregledajte da li su kaiševi uprtača pravilno postavljeni. Kad su uprtač i mašina podešeni, prokontrolišite da li funkcioniše kopča sa brzim otpuštanjem na uprtaču.

■ Prigušivač

Prigušivač je zamišljen da smanji buku i usmeri izduvne gasove daleko od rukovaoca.

NAPOMENA! Prigušivač je opremljen katalizatorom koji smanjuje štetne izduvne gasove.

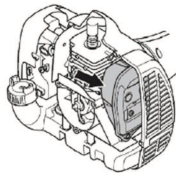

U zemljama sa toplom ili suvom klimom postoje očigledne opasnosti od požara. Zato smo neke prigušivače buke opremili hvatačem varnica. Proverite da li prigušivač buke Vaše mašine ima takav hvatač varnica.

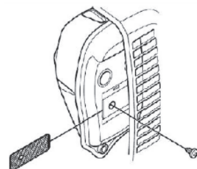

U slučaju prigušivača, veoma je važno da se prate uputstva o proveravanju, održavanju i servisiranju mašine. Nikad nemojte koristiti mašinu koja ima neispravan prigušivač.

Redovno proveravajte da li je prigušivač bezbedno pričvršćen na mašinu.

⚠ UPOZORENJE: Prigušivači sa katalizatorima jako se zagrevaju i ostaju vrući još neko vreme nakon gašenja motora. To se odnosi i na rad u praznom hodu. Kontakt može da izazove opekotinu na koži. Ne zaboravite na opasnost od požara.

OPŠTE MERE PREDOSTROŽNOSTI

! **UPOZORENJE:** Unutrašnjost prigušivača zvuka sadrži hemikalije koje mogu biti kancerogene. Izbegavajte kontakt s elementima u slučaju oštećenog prigušivača zvuka.

! **UPOZORENJE:** Izduvni gasovi iz motora sadrže ugljen-monoksid koji može da izazove trovanje ugljen-dioksidom. Nemojte pokretati ili koristiti mašinu u zatvorenom prostoru, niti na mestima koja imaju lošu ventilaciju.

! **UPOZORENJE:** Izduvni gasovi iz motora su vreli i ponekad sa varnicama koje mogu da izazovu vatru. Nikad nemojte pokretati mašinu u zatvorenom prostoru ili u blizini zapaljivog materijala.

■ Navrtka za osiguranje

Za određenu vrstu uređaja za rezanje koristi se navrtka za osiguranje radi pričvršćivanja.

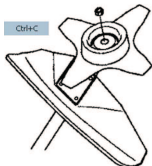

Prilikom montaže, pritegnite navrtku suprotno od smera okretanja uređaja za rezanje. Prilikom demontaže, otpuštanje navrtke se vrši u smeru okretanja uređaja za rezanje. (Navrtka ima levi navoj.) Pritegnite navrtku ključem za navrtke.

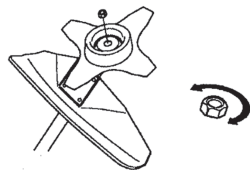

Najlonska obloga u navrtki za osiguranje ne sme biti toliko pohabana da se može okretati rukom. Za otpuštanje je potrebno najmanje 1,5 Nm (1,1 ft lb). Navrtku treba zameniti nakon što se stavi oko 10 puta.

Opreme za sečenje

U ovom poglavlju se objašnjava kako se bira i održava oprema za sečenje da bi se:

- Smanjio rizik od potiskivanja sečiva.
- Ostvarile maksimalne performanse sečenja.
- Produžio radni vek opreme za sečenje.

VAŽNO:

- Koristite samo uređaje za rezanje sa zaštitom koje smo preporučili. Pogledajte odeljak „TEHNIČKI PODACI“.

- Pogledajte uputstva uređaja za rezanje radi pravilnog postavljanja gajtana trimera i izbora pravilnog prečnika gajtana.
- Održavajte zube sečiva u dobrom stanju i propisno naoštrene. Pridržavajte se naših preporuka. Vidite takođe uputstvo o pakovanjima listova.
- Održavajte ispravno podešavanje noža. Pridržavajte se naših uputstava i upotrebljavajte preporučenu turpiju za oštrenje.

! **UPOZORENJE:** Zaustavite motor pre nego što budete radili nešto na uređaju za rezanje. Uverite se da je priključak za sečenje potpuno prestao da se okreće. Isključite kabl sa svećice.

! **UPOZORENJE:** Pogrešan uređaj za rezanje ili pogrešno naoštreni list povećavaju opasnost od povratnog trzaja.

■ Opreme za sečenje

List za košenje trave i nož za košenje trave su namenjeni za sečenje krupnije trave.



Glava trimera je namenjena za košenje trave.

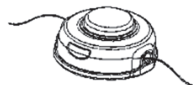

■ Osnovna pravila

Koristite samo uređaje za rezanje sa zaštitom koje smo preporučili. Pogledajte odeljak „TEHNIČKI PODACI“.

Održavajte zube sečiva u dobrom stanju i propisno naoštrene. Pridržavajte se naših uputstava i upotrebljavajte preporučenu turpiju za oštrenje. Pogrešno naoštren ili oštećen list testere povećava opasnost od nesrećnih slučajeva.

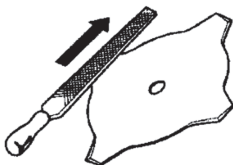

Prokontrolišite da li na uređaju za rezanje ima oštećenja i naprslina. Oštećen uređaj za rezanje treba odmah da se zameni.

OPŠTE MERE PREDOSTROŽNOSTI



■ Oštrenje noža za košenje trave i lista za košenje trave

- Proverite pakovanje uređaja za rezanje da biste videli ispravna uputstva za oštrenje. List i nož se oštiri sa pljosnatom turpijom.
- Naoštrite sve ivice podjednako da bi se održala ravnoteža sečiva.



! **UPOZORENJE:** Škartirajte uvek list ukoliko je savijen, iskrivljen, prsao, polomljen ili oštećen na neki drugi način. Ne pokušavajte nikada da ispravite iskrivljen list da bi ga ponovo upotrebili. Upotrebljavajte samo originalne listove propisanog tipa.

■ Glava trimera

VAŽNO: Proverite uvek da li se gajtan trimera namotava čvrsto i ujednačeno oko bubnja, inače mašina može da generiše vibracije koje mogu biti opasne.

- Upotrebite samo preporučeni uređaj za rezanje. Pogledajte odeljak „TEHNIČKI PODACI“.
- Manje mašine uglavnom zahtevaju manje glave trimera i obrnuto. To je zato što tokom košenja motor mora da izbaciti gajtan trimera radijalno iz glave trimera kada se radi sa gajtanom i nadjača otpor trave koja se kosi.
- Dužina gajtana trimera je takođe važna. Duži gajtan trimera zahteva veću jačinu motora nego što je to slučaj kod kratkog gajtana sa istim prečnikom gajtana.
- Proverite da li je nož koji se nalazi na zaštitu trimera neoštećen. On se koristi za sečenje gajtana na pravilnu dužinu.
- Da bi se obezbedio duži vek trajanja gajtana trimera, treba ga staviti da stoji nekoliko dana u vodi. Gajtan tako postaje žilaviji i traje duže.

SKLAPANJE

NAPOMENA: Vodite računa da jedinica bude ispravno sklopljena kao što je prikazano u ovom priručniku.

Instaliranje ručka

1. Clip ručka na vratilo. Ručka mora biti montiran između strelice na vratilo.

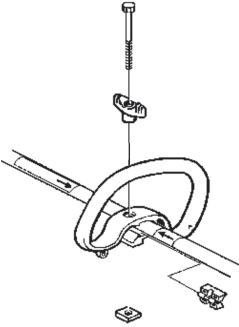

2. Gurnite odstojnik u otvor. Instalirajte nut, dugme, i šraf. Ne stegnete.
3. Prilagoditi za udoban radnom mestu. Dobro pritegnite zavrtnje.

Instaliranje ručka

UPOZORENJE: Da biste izbegli ozbiljne povrede, koristite samo za rezanje trave ili glave trimera sa plastičnim noževima kada je postavljen J - ručka. Ne koristite kliring testere sa ovim ručkom.

UPOZORENJE: Instalirajte ručicu između strelice na vratilu.

1. Da biste izbegli ozbiljne povrede, barijera deo drške mora biti instaliran kao što je prikazano da obezbedi barijeru između operatera i predenje oštrice.

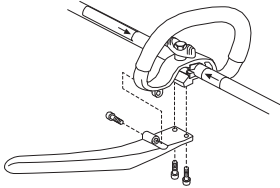

2. Doneti konačnu prilagođavanje drške za udoban radni položaj. Dobro pritegnite.

Postavljanje uprtača

UPOZORENJE: Kada koristite rezač žbunja, uvek ga treba čvrsto zakačiti za uprtač. Inače nećete moći bezbedno da kontrolišete rezač žbunja. Ovo može da povredi vas ili druge osobe. Nikada ne upotrebljavajte uprtač sa neispravnom kopčom.

Ispravno podešavanje uprtača i ručice mora da se izvrši dok je motor potpuno zaustavljen pre korišćenja jedinice.

■ Postavljanje stezaljke uprtača

3. Postavite gornju stezaljku uprtača preko osovine, a donju stezaljku uprtača ispod osovine. Poravnajte otvore za zavrtnje donje i gornje stezaljke. Stezaljka mora da se postavi iznad strelice na osovini (pogledajte sliku).

NAPOMENA: Postavite sajlu gasa u žleb donje stezaljke uprtača pre pritezanja zavrtnja.

4. Umetnite dva zavrtnja u otvore za zavrtnje.
5. Pričvrstite stezaljku pritezanjem zavrtnja imbus ključem.

■ Podešavanje amova

Na prednjoj strani uprtača se nalazi lako pristupačna kopča. Koristite kopču u slučaju opasnosti kada je potrebno da se brzo oslobodite mašine i uprtača.

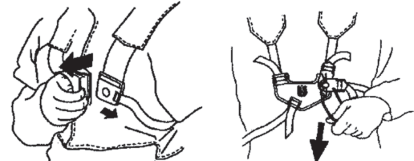

■ Raspoređivanje opterećenja na ramenima

Dobro podešeni uprtači i mašina olakšavaju rad. Stavite uprtače. Podesite uprtač za najbolji radni položaj. Pritegnite bočne kaiševe tako da opterećenje bude ravnomerno na oba ramena.



NAPOMENA: Možda će biti potrebno da promenite mesto stezaljke uprtača na osovini da biste dobro balansirali jedinicu.



■ Ispravna visina

Podesite uprtače tako da priključak za sečenje bude paralelan sa tlom.



■ Ispravna ravnoteža

Pustite da priključak za sečenje lako leži na tlu. Ako se koristi list za travu, on treba da održava ravnotežu 10 centimetara (4 inča) iznad tla da bi se izbegao dodir sa kamenjem i sličnim. Podesite položaj stezaljke uprtača da biste ispravno balansirali jedinicu.

Postavljanje sečiva i glave trimera

- Kada postavljate priključak za sečenje najvažnije je da se pravilno poklope podignuti deo upravljačkog zahvatnika/oslone prirubnice sa središnjim otvorom priključka za sečenje. Pogrešno montiran uređaj za rezanje može da prouzrokuje opasne i/ili smrtonosne ozlede po osobe.



! **UPOZORENJE:** Ni u kom slučaju nemojte upotrebljavati uređaj za rezanje a da prethodno nije montirana odobrena zaštita. Pogledajte odeljak „TEHNIČKI PODACI“. Ukoliko se montira pogrešna ili neispravna zaštita, onda to može da prouzrokuje ozbiljne ozlede osoba.

VAŽNO: Ako treba da se koristi list za travu, mašina mora da bude opremljena propisnim ručicom, zaštitom sečiva i uprtačem.

Postavljanje zaštite sečiva, lista za travu i noža za košenje trave

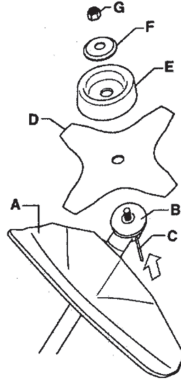

- Zaštitu sečiva/kombinovanu zaštitu (A) zakačite na oslonac na osovini i pričvrstite vijkom.

NAPOMENA! Upotrebite preporučenu zaštitu reznog lista. Vidi poglavlje Tehnički podaci.

- Montirajte zahvatnik (B) na izlaznom vratilu.
- Okrenite osovinu lista sve dok se otvor zahvatnika ne poklopi sa odgovarajućim otvorom na kućištu menjača.
- Uložite trn za osiguranje (C) u otvor tako da se osovinu osigura.
- Stavite list (D), oslonu šolju (E) i oslonu prirubnicu (F) na izlazno vratilo.
- Postavite navrtku (G). Navrtku treba zavrnuti momentom pritezanja od 35-50 Nm (3,5-5 kpm). Koristite ključ iz alatnog pribora. Držite dršku ključa što je moguće bliže zaštitu reznog lista. Navrtka se priteže kada se ključ okreće suprotno od smera rotacije (NAPOMENA: levi navoj).

Montaža zaštite trimera i glave trimera

- Montirajte zaštitu trimera (A) za rad sa glavom trimera. Zaštitu trimera/kombinovanu zaštitu zakači na oslonac cevi pogonskog vratila i utvrdi sa jednim vijkom (L).

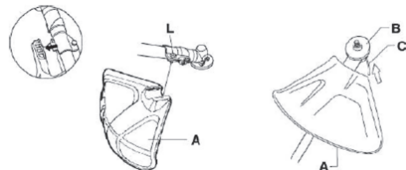

- Montirajte zahvatnik (B) na izlaznom vratilu.
- Okrenite osovinu sve dok se otvor zahvatnika ne poklopi sa odgovarajućim otvorom na kućištu menjača.

SKLAPANJE

4. Uložite trn za osiguranje (C) u otvor tako da se osovina osigura.
5. Navrnite glavu trimera (H) suprotno od smeru obrtanja.

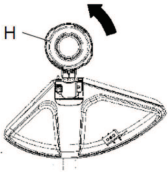

6. Demontaža se vrši obrnutim redosledom.

MANIPULISANJE GORIVOM

Bezbednost oko goriva

Nikad nemojte pokretati mašinu:

- Ako ste prosuli gorivo na nju. Obriši prosutu tečnost i sačekaj da preostalo gorivo izvetri.
- Ukoliko ste prosuli gorivo po samom sebi ili po svojoj odeći, presvućite odeću. Operite delove tela koji su bili u dodiru sa gorivom. Upotrebi sapun i vodu.
- Ako curi gorivo iz mašine. Redovno proveravaj da nema curenja iz poklopca rezervoara i cevi za gorivo.

■ Transport i skladištenje

- Čuvajte i transportujte mašinu i gorivo tako da ne postoji opasnost da eventualno iscurilo gorivo i isparenja goriva dođu u kontakt sa varnicama ili otvorenim plamenom, na primer, sa električnim mašinama, elektromotora, električnih kontakata/prekidača struje ili kotlova za grejanje.
- Kod čuvanja i transporta goriva treba upotrebiti specijalne sudove koji su za tu svrhu namenjeni i odobreni.
- Kod čuvanja mašine u toku dužeg perioda, treba isprazniti rezervoar za gorivo. Raspitajte se na najbližoj benzinskoj stanici šta treba da uradite sa viškom goriva.
- Pazite da mašina bude dobro očišćena i da je potpuno servisiranje urađeno pre dugotrajnog skladištenja.
- Zaštita za transportovanje uređaja za rezanje treba uvek da bude montirana za vreme transporta ili čuvanja mašine.
- Da biste sprečili slučajno pokretanje motora, uvek uklonite kapicu svećice pre nego što odložite mašinu na duži vremenski period, u slučajevima kada mašina nije pod strogim nadzorom, kao i pre sprovođenja bilo kakvih servisnih mera.
- Fiksirajte mašinu tokom transporta.

! **UPOZORENJE:** Budite obazrivi prilikom rukovanja gorivom. Mislite na opasnosti od požara, eksplozije i udisanja štetnih isparenja.

Pogonsko gorivo

OPREZ: Mašina je opremljena dvotaktnim motorom i mora se pokretati mešavinom benzina i ulja za dvotaktne motore. Važno je da ispravno izmerite količinu ulja za mešanje, kako biste bili sigurni da ćete dobiti ispravnu mešavinu. Prilikom mešanja manjih količina goriva, čak i najmanje nepravilnosti mogu drastično da utiču na koeficijent mešavine.

! **UPOZORENJE:** Gorivo i isparenja od goriva su veoma zapaljivi, i mogu izazvati ozbiljne povrede u slučaju udisanja ili kontakta sa kožom. Iz tog razloga budite

oprezni kada ukujete sa gorivom, i osigurajte adekvatnu ventilaciju.

■ Benzin

OPREZ: Uvek koristite kvalitetnu mešavinu benzina/ulja (od najmanje 90 oktana). Koristite benzin sa malom količinom emisija, alkilatni benzin, ako je dostupan.



- Najmanje preporučena oktanska vrednost je 90. Ako u motoru koristite gorivo koje ima manje od 90 oktana, to može da izazove neravnomeran rad. To izaziva visoke temperature motora, što može dovesti do ozbiljnog oštećenja motora.
- Pri radu sa stalnim visokim brojem obrtaja preporučuje se viši oktanski broj.

■ Ulje za dvotaktne motore

- Da bi se obezbedile najbolje performanse i trajanje motora, Husqvarna XP ulje se preporučuje pošto je napravljeno posebno za naše dvotaktne motore sa vazdušnim hlađenjem. Koristite samo kvalitetno potpuno sintetičko ulje za dvotaktne motore kada mešate gorivo.
- Nikada ne upotrebljavajte ulje za dvotaktne motore namenjeno za spoljne brodske motore sa tečnim hlađenjem.
- Nikada nemojte da koristite ulje koje je namenjeno četvorotaktnim motorima.

Mešanje

- Mešavina je 50:1.
- Benzin i ulje uvek mešajte u čistoj posudi predviđenoj za gorivo.
- Počnite tako što ćete prvo sipati polovinu planirane količine benzina. Potom dodaj čitavu količinu ulja. Promešaj (promućkaj) mešavinu goriva. Dodajte preostalu količinu benzina.
- Dobro promešajte (promućkajte) mešavinu goriva pre nego što napunite rezervoar za gorivo mašine.

Benzin, liter (galon)	Dvotaktno ulje, ml (oz)
4 (1)	77 (2,6)
8 (2)	154 (5,2)

MANIPULISANJE GORIVOM

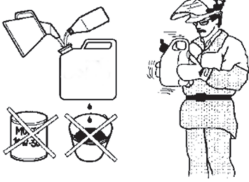

- Nemojte pripremati mešavinu goriva za više od jednog meseca.
- Ako se mašina neko vreme ne upotrebljava, rezervoar za gorivo treba isprazniti i očistiti.

⚠ UPOZORENJE: Prigušivač buke s katalizatorom se veoma zagreje u toku i posle upotrebe. Ovo takođe važi i za prazan hod. Vodite računa o opasnosti od požara, a posebno prilikom rada u blizini zapaljivih supstanci i/ili isparenja.

Sipanje goriva

⚠ UPOZORENJE: Sledeće mere predostrožnosti umanjuju opasnost požara:

- Nemojte pušiti niti približavati gorivu vruće predmete.
- Uvek isključite motor pre sipanja goriva.
- Uvek zaustavite motor i ostavite ga da se ohladi nekoliko minuta pre punjenja gorivom.
- Prilikom punjenja polako otvarajte poklopac rezervoara za gorivo da bi postepeno popustio eventualno povećan pritisak.
- Pažljivo pritegnite poklopac rezervoara za gorivo nakon sipanja goriva.
- Uvek udaljite mašinu s mesta dolivanja pre paljenja.

- Obrišite deo oko poklopca za gorivo. Nečistoća koja prodre u rezervoar može prouzrokovati smetnje u radu motora.
- Proverite da li se gorivo dobro izmešalo tako što ćete promućkati posudu pre nego što ga sipate u rezervoar.

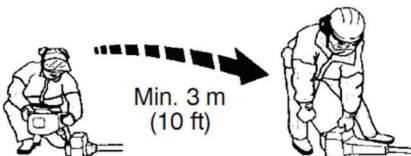

POKRETANJE I ZAUSTAVLJANJE

Kontrola pre starta

- Proverite sečivo da biste obezbedili da nema pukotina na dnu zuba ili pored centralnog otvora. Najuočljiviji uzroci za obrazovanje naprsline je pojava oštih uglova u međuzublju prilikom oštrenja, ili ako se list upotrebljava sa istupljenim zubima. Škartirajte list ukoliko su se pojavile naprsline.



- Proverite da li je oslona prirubnica napukla zbog zamora ili zbog prevelike zategnutosti. Škartirajte oslone prirubnice ukoliko su se pojavile naprsline.

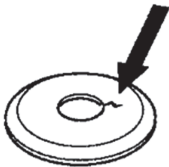

- Proverite da li je navrtka osigurača izgubila svoju snagu. Blokiranje navrtke treba da ima snagu držanja od najmanje 1,5 Nm (1,1 ft lb). Moment pritezanja navrtke osigurača treba da bude 35–50 Nm (26–36 ft lb).



- Proverite da li su glava trimera i zaštita trimera oštećeni ili napukli. Promenite glavu trimera ili zaštitu trimera ukoliko su bili izloženi udaru ili imaju naprsline.

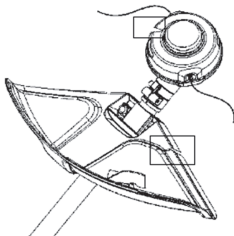

- Nikad nemojte koristiti mašinu bez zaštite ili sa neispravnom zaštitom.
- Svi poklopci moraju biti ispravno montirani i bez oštećenja pre pokretanja mašine.

Paljenje i gašenje



UPOZORENJE: Pre startovanja mašine mora da bude montirano celo kvačilo, poklopac kvačila i osovina, inače se kvačilo može olabaviti i prouzrokovati ozleđivanje lica. Uvek udaljite mašinu s mesta dolivanja pre paljenja. Smesti mašinu na čvrsto tlo. Obezbedite da uređaj za rezanje ne može da zahvati neki predmet. Obezbedite da u radnom prostoru nema neovlašćenih osoba, inače postoji rizik od teških telesnih povreda. Bezbedno rastojanje je 15 metara (50 stopa).

■ Hladan motor

1. Pumpa za gorivo: Pritisnite pregradu pumpe za vazduh više puta sve dok se pregrada ne napuni gorivom (najmanje 10 puta). Dijafragma ne treba da se potpuno napuni.

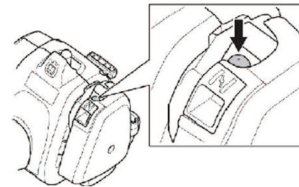

2. Saug: Postavite regulator čoka u položaj za čok.

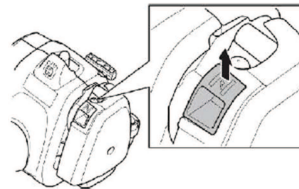

UPOZORENJE: Ukoliko se motor startuje pomoću leptir ručice za gas u položaju sauga, uređaj za sečenje će odmah početi da se okreće.

3. Držite telo mašine na zemlji levom rukom. (PAŽNJA! Nemojte nogom!) Stisnite ručicu startera, desnom rukom sporo izvucite kabl dok osetite otpor (zapinjač startera se zakaćio), a zatim brzo i snažno povucite kabl. Nikad ne omotavaj startno uže oko šake.

NAPOMENA! Nemojte stiskati komandu gasa dok pokušavate da pokrenete motor.

NAPOMENA! Nemoj izvući uže za paljenje sasvim i ne puštaj ručicu startera iz potpuno izvučenog položaja. To može da ošteti mašinu. Povlaćite kabl dok motor ne pokuša da se pokrene (ili maksimalno 3 povlačenja).

POKRETANJE I ZAUSTAVLJANJE

4. Ako se motor pokrene ili pokuša da se pokrene, gurnite polugu čoka u radni položaj.
5. Nastavite da povlačite snažno kabl dok se motor ne pokrene.
6. Kada se motor pokrene, pustite da se motor zagreje 30 sekundi pre nego što date pun gas.



■ Topao motor

1. Pumpa za gorivo: Pritisnite pregradu pumpe za vazduh više puta sve dok se pregrada ne napuni gorivom (najmanje 10 puta). Dijafagma ne treba da se potpuno napuni.
2. Povlačite kabl dok motor ne pokuša da se pokrene (ili maksimalno 3 povlačenja).

■ Zaustavljanje

Zaustavite motor tako što ćete pritisnuti i otpustiti prekidač za zaustavljanje.

NAPOMENA! Zaustavni prekidač automatski se vraća u startni položaj. Kako ne bi došlo do slučajnog puštanja u rad, prilikom montiranja, provere i/ili izvođenja radova na održavanju treba ukloniti kapicu sa svećice.



UPOZORENJE: Ukoliko se motor pokrene dok je čok u zatvorenom položaju, uređaj za sečenje će odmah početi da se okreće.

VAŽNO!

U ovom odeljku su opisana osnovna pravila o bezbednosti pri radu sa trimerima. Ukoliko dođete u situaciju da se osećate nesigurnim u pogledu dalje upotrebe, treba da se obratite za savet stručnom licu. Obratite se prodavcu.

Izbegavajte sve upotrebe ako mislite da prevazilaze vaše sposobnosti.

Pre upotrebe morate da razumete razliku između čišćenja šume, čišćenja trave i košenja trave.

Osnovna bezbednosna pravila

- Pogledajte oko sebe:
 - Da biste proverili da u blizini nema ljudi, životinja ili predmeta koji bi mogli da ti ometaju kontrolu nad mašinom.
 - Da biste obezbedili da ljudi, životinje itd. ne dođu u kontakt sa uređajem za rezanje ili sa predmetima odbačenim od uređaja za rezanje.

NAPOMENA! Ne upotrebljavajte nikada mašinu ukoliko ne postoji mogućnost pozivanja u pomoć u slučaju nesreće.

- Nemojte koristiti mašinu po lošem vremenu kao što je gusta magla, jaka kiša, snažan vetar, velika hladnoća itd. Rad po lošem vremenu zamara i često unosi dodatne opasnosti kao što su zaleđeno tlo, nepredvidljiv pravac pada stabala itd.
- Uverite se da možete da se krećete i stojite bezbedno. Proveri da u okolini nema mogućih prepreka (korenja, gromada kamena, granja, jaraka itd.) na koje bi naišao ako moraš da napraviš iznenađan pokret. Budi posebno obazriv kad radiš na padini.



- Isključite motor pre nego što pređete u drugu oblast. Kod premeštanja na veću razdaljinu i kod transporta treba upotrebiti zaštitu za transport.
- Nikad nemojte spuštati mašinu kada motor radi ili dok se priključak za sečenje okreće.

Osnova za raščišćavanje

- Uvek koristite odgovarajuću opremu.
- Proverite da li je uređaj dobro podešen.
- Poštujte bezbednosne mere predostrožnosti.
- Pažljivo organizujte posao.
- Uvek koristite pun gas kada počinjete da sećete sečivom.

- Uvek koristite oštra sečiva.
- Izbegavajte kamenje.
- Snizite broj obrtaja motora na broj obrtaja praznog hoda posle svakog radnog postupka. Duže vreme rada motora pod punim brojem obrtaja bez opterećenja motora može da prouzrokuje ozbiljna oštećenja motora.

UPOZORENJE: Ni rukovalac mašine, ni bilo ko drugi, ne bi trebalo da pokušava da ukloni isečeni materijal u toku rada motora ili okretanja lista, jer to može rezultovati ozbiljnim povredama. Zaustavite motor i opremu za sečenje i skinite kabl sa svećice pre nego što uklonite materijal koji se zamotao oko osovine sečiva pošto u suprotnom postoji opasnost od povreda. Tokom korišćenja i trenutak nakon korišćenja, menjač uglja može biti vruć. Pustite uređaj da se ohladi. Postoji rizik od opekotina prilikom kontakta.

UPOZORENJE: Upozorenje zbog izbačenih predmeta. Uvek nosite odobrenu zaštitu za oči. Nikada se ne naginjite preko štita lista. Mašina može odbaciti kamenje ili smeće u vaše oči, i izazvati slepilo ili ozbiljne povrede. Udaljite neovlašćene osobe. Deca, životinje, posmatrači i pomagači treba da budu van bezbednosne zone od 15 metara (50 stopa). Odmah zaustavite mašinu ako se neko približi. Nikada se nemojte okretati sa mašinom ako prvo ne proverite da li nekoga ima u bezbednosnoj zoni.

UPOZORENJE: Katkada se između zaštite i uređaja za rezanje zahvate grane ili trava. Da biste ih očistili zaustavite uvek motor.

Raščišćavanje trave pomoću lista za travu

- List za košenje trave i nož za košenje trave ne smeju da se koriste za drvenaste stabljike.
- Za sve tipove visoke ili snažne trave upotrebljava se list za košenje trave.
- Trava se kosi ljuljajućim pokretom sa bočne strane, kretanje sa desne na levu stranu je čišćenje, a kretanje sa leve na desnu stranu je povratno kretanje. Pustite neka list seče sa leve strane (kao u položaju kazaljki između 8 i 12 časova).

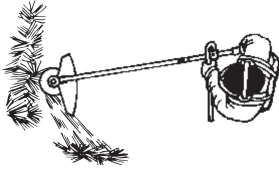

- Kada se list nagne malo nalevo pri čišćenju trave, trava se sakuplja u otkose, koji se kasnije sakupljaju, na primer, grabljama.
- Pokušajte da radite u ritmu. Stojte stabilno sa raskoračenim nogama. Pomerite se iz tog položaja posle povratnog kretanja i postavite se ponovo u stabilan položaj.
- Ostavite oslonu šolju da leži na tlu. Ona će zaštititi list od dodira sa tlom.
- Smanjite opasnosti od obmotavanja materijala oko lista pridržavajući se sledećih uputstava:
 - Uvek radite pod punim gasom.
 - Izbegavajte da gazite preko materijala od tek obavijenog čišćenja za vreme povratnog kretanja.
- Zaustavite motor i skinite mašinu sa uprtača pre nego što počnete sa skupljanjem materijala od čišćenja.

Sečenje trave glavom trimera

■ Sečenje trave

- Držite glavu trimera odmah iznad tla i pod uglom. Kraj gajtana trimera vrši posao. Pustite gajtan trimera da radi u svom ritmu. Nikada ne pritiskajte gajtan trimera u površinu koja treba da se seče.

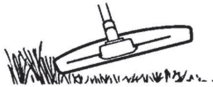

- Gajtan trimera lako uklanja travu i korov uz zidove, ograde, drveća i leje, ali može takođe da ošteti osetljivu koru drveća i žbunja, a može i da ošteti stubove ograde.
- Smanjite rizik od oštećivanja biljaka skraćivanjem gajtana trimera na 10–12 cm (4–4,75 in) i smanjivanjem brzine motora.
- Kod košenja treba da manje primenjujete puni gas, kako bi gajtan trimera trajao duže i kako bi se manje habala glava trimera.

■ Raščišćavanje

- Tehnikom raščišćavanja se uklanja sva neželjena vegetacija. Držite glavu trimera odmah iznad tla i nagnite je. Pustite da kraj gajtana trimera udara tlo oko drveta, stubova, statua i sličnog. VAŽNO! Ova tehnika povećava habanje gajtana trimera.

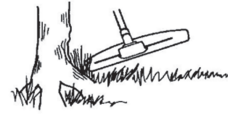

- Gajtan trimera se haba brže i mora se češće puniti pri kontaktu sa kamenjem, ciglama, betonom, metalnim stubovima itd. nego pri kontaktu sa drvetom i drvenim stubovima.

■ Sečenje

- Trimer je idealan za sečenje trave kojoj je teško prići pomoću normalne kosačice. Držite gajtan trimera paralelno sa tlom pri sečenju. Izbegavajte pritisakanje glave trimera prema tlu, pošto se time može uništiti travnjak i oštetiti rezni alat.

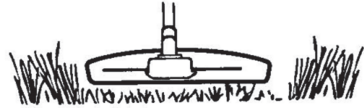

- Nemojte dozvoliti da glava trimera bude u stalnom kontaktu sa tlom za vreme normalnog sečenja. Takav stalni kontakt može da prouzrokuje oštećenja i i habanje glave trimera.

■ Čišćenje

- Efekat ventilatora rotacionog gajtana može da se upotrebi za brzo i jednostavno čišćenje. Držite gajtan trimera paralelno iznad površine koju treba da očistite i povlačite alatku napred i nazad.

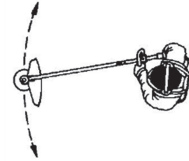

- Kod sečenja i čišćenja treba da koristite puni gas kako biste postigli dobar rezultat.

⚠ UPOZORENJE: Ni rukovalac mašine, ni bilo ko drugi, ne bi trebalo da pokušava da ukloni isečeni materijal u toku rada motora ili okretanja gajtana trimera, jer to može izazvati teške povrede. Zaustavite motor i glavu trimera i skinite kabl sa svećice pre nego što uklonite materijal koji se zamotao oko pogonske osovine pošto u suprotnom postoji opasnost od povreda. Tokom korišćenja i trenutak nakon korišćenja, menjač ugla može biti vruć. Pustite uređaj da se ohladi. Postoji rizik od opekotina prilikom kontakta.



UPOZORENJE: Upozorenje zbog izbačenih predmeta. Uvek nosite zaštitu za oči. Nikada se ne nagnjite preko štita lista. Mašina može odbaciti kamenje ili smeće u vaše oči, i izazvati slepilo ili ozbiljne povrede.



Udaljite neovlašćene osobe. Deca, životinje, posmatrači i pomagači treba da budu van bezbednosne zone od 15 metara (50 stopa). Odmah zaustavite mašinu ako se neko približi.

ODRŽAVANJE

Vek trajanja mašine se može skratiti, a rizik od nastupanja nesreća povećati ako se održavanje mašine ne vrši na pravi način i ako se servisiranje ili opravljavanje ne vrše stručno. Ako su vam potrebne dodatne informacije, kontaktirajte najbliži ovlašćeni servis.

Bezbednost jedinice/održavanje

Odvojite svećicu pre početka održavanja osim podešavanja karburatora.

! **UPOZORENJE:** Pre startovanja mašine mora da bude montirano celo kvačilo, poklopac kvačila i osovina, inače se kvačilo može olabaviti i prouzrokovati ozleđivanje lica.

Karburator

■ Funkcija

Karburator preko kontrole gasa upravlja brojem obrtaja motora. U karburatoru se mešaju vazduh i gorivo.

Zavrtnj T reguliše brzinu rada motora u praznom hodu. Ako se zavrtnj T okrene u pravcu kazaljke na satu dobija se veći broj obrtaja, a ako se okrene suprotno od kazaljke na satu dobija se manji broj obrtaja u praznom hodu.

■ Osnovna postavka

Karburator je podešen na osnovni režim rada prilikom testiranja u fabrici. Fino podešavanje treba da obavi obučeni tehničar.

! **UPOZORENJE:** Priključak za sečenje može da se okreće tokom podešavanja karburatora. Nosite zaštitnu opremu i poštujujte sva bezbednosna uputstva. Proverite da li oprema za sečenje prestaje da se okreće kada je motor u praznom hodu. Kada se jedinica isključi, proverite da li se priključak za sečenje zaustavio pre nego što odložite jedinicu.

NAPOMENA! Ukoliko se uređaj za rezanje okreće u praznom hodu, zavrtnj T treba okrenuti suprotno od smera okretanja kazaljke sve dok se ne zaustavi uređaj za rezanje.

Preporučena brzina praznog hoda:

Pogledajte odeljak „Tehnički podaci“.

Preporučeni maksimalni broj obrtaja:

Pogledajte odeljak „Tehnički podaci“.

■ Fino podešavanje praznog hoda T

Podesite broj obrtaja u praznom hodu pomoću zavrtnja T za podešavanje ukoliko je neophodno ponovno podešavanje. Okrenite najpre zavrtnj T u smeru okretanja kazaljke sve dok uređaj za rezanje ne počne da se okreće. Okrenite zatim zavrtnj suprotno od smera okretanja kazaljke sve

dok se uređaj za rezanje ne zaustavi. Pravilno podešeni broj obrtaja u praznom hodu je postignut, kada motor ravnomerno radi u svakom položaju. Treba takođe da postoji dobra rezerva do broja obrtaja kada uređaj za rezanje treba da se okreće.

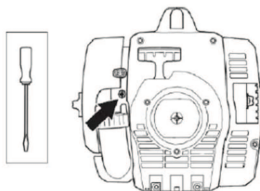

! **UPOZORENJE:** Ukoliko se broj obrtaja u praznom hodu ne može podesiti tako da se zaustavi uređaj za rezanje, onda kontaktirajte prodavca/servis. Ne upotrebljavajte mašinu pre nego što je pravilno podešena ili popravljena.

Prigušivač

NAPOMENA! Prigušivač je opremljen katalizatorom koji smanjuje štetne izduvne gasove.

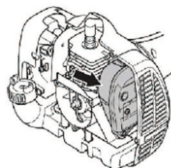

(Kučičte startera je uklonjeno radi vidljivosti)

Prigušivač je zamišljen da smanji buku i usmeri izduvne gasove daleko od rukovoaca. Izduvni gasovi su vrel i u njima zna da bude varnica, što može da izazove požar ako su gasovi usmereni na suv i zapaljiv materijal.

Prigušivači su opremljeni specijalnom mrežicom za sprečavanje varnica. Mrežicu treba da pregleda i, po potrebi, očisti servis. Ako je mrežica oštećena, treba je zameniti.

Ukoliko je mrežica zapušena, onda to može biti znak da je smanjena funkcija katalizatora. Kontaktirajte servis da bi pregledao prigušivač. Sa zapušeniim hvatačem varnica mašina se pregreva što može da ima za posledicu oštećenje cilindra i klipa.

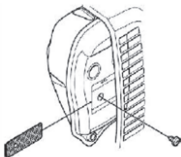

ODRŽAVANJE

OPREZ: Nikad nemojte koristiti mašinu koja ima neispravan ili labav prigušivač. Vodite računa da vijci prigušivača budu zategnuti.

! **UPOZORENJE:** Prigušivači sa katalizatorima jako se zagrijavaju i ostaju vrući još neko vreme nakon gašenja motora. To se odnosi i na rad u praznom hodu. Kontakt može da izazove opekotine na koži. Ne zaboravite na opasnost od požara!

! **UPOZORENJE:** Unutrašnjost prigušivača zvuka sadrži hemikalije koje mogu biti kancerogene. Izbegavajte kontakt s elementima u slučaju oštećenog prigušivača zvuka.

! **UPOZORENJE:** Izduvni gasovi iz motora sadrže ugljen-monoksid koji može da izazove trovanje ugljen-dioksidom. Nemojte pokretati ili koristiti mašinu u zatvorenom prostoru, niti na mestima koja imaju lošu ventilaciju. Izduvni gasovi iz motora su vreli i ponekad sa varnicama koje mogu da izazovu vatru. Nikad ne uključuj mašinu u zatvorenom prostoru ili u blizini zapaljivog materijala!

Svećica

Na stanje svećice utiče:

- Pogrešno podešavanje karburatora.
- Pogrešna smeša ulja i goriva (zbog mnogo ulja ili pogrešnog tipa ulja).
- Prljav filter za vazduh.

Ovi faktori dovode do stvaranja naslaga na elektrodama svećice, što može dovesti do problema u radu i teškoća sa paljenjem.

Ako mašina ima malo snage, teško se pokreće ili loše radi u praznom hodu, uvek prvo pregledajte svećicu pre poduzimanja drugih mera.

Ako je svećica prljava, očistite je i ujedno proverite da li je razmak između elektroda 0,6 mm (0,024 in). Svećicu treba zameniti posle oko mesec dana rada ili čak ranije ako je potrebno.

0.024 inch (0.6 mm)

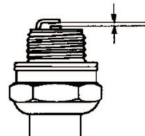

OPREZ: Uvek koristite preporučeni tip svećice. Pogrešna svećica može da dovede do teškog oštećenja klipa/cilindra.

Prečistač vazduha

Filter vazduha se mora redovno čistiti kako bi se uklonile prašina i prljavština iz nje i izbeglo sledeće:

- kvarovi karburatora
- problemi pri pokretanju
- gubitak snage motora
- nepotrebno habanje delova motora
- prevelika potrošnja goriva

Očistite filter svakih 25 časova rada ili češće, ukoliko se radi o neobično prašnjavim uslovima rada.

■ Čišćenje vazdušnog filtera

Uklonite poklopac vazdušnog filtera i skinite filter. Operite ga u čistoj i toploj sapunici. Dobro isperite. Proverite da li je filter suv i zatim ga montirajte.

Filter vazduha koji je dugo bio u upotrebi ne može potpuno da se očisti. Filter mora stoga da se zameni novim u redovnim intervalima. Oštećeni filter vazduha mora uvek da se zameni.

Menjač uglja

Menjač uglja je u fabrici napunjen odgovarajućom količinom masti za podmazivanje. Pre nego što se mašina pusti u rad, treba da se proverí da li je menjač uglja napunjen mazivom do tri četvrtine. Koristite specijalnu mast. Mazivo u kućištu menjača uglja ne treba normalno menjati osim pri popravkama.

Oštrenje noža za košenje trave i lista za košenje trave

! **UPOZORENJE:** Zaustavite uvek motor pre nego što budete radili nešto na uređaju za rezanje. On nastavlja da se okreće čak i kada se otpusti ručica za gas. Proverite da li se uređaj za rezanje zaustavio i skinite kabl sa svećice za paljenje pre nego što nešto budete radili na njemu.

- Proverite pakovanje uređaja za rezanje da biste videli ispravna uputstva za oštrenje.
- List i nož se oštiri sa pljosnatom turpljom.
- Naoštrite sve ivice podjednako da bi se održala ravnoteža sečiva.

! **UPOZORENJE:** Škartirajte uvek list ukoliko je savijen, iskrivljen, prsao, polomljen ili oštećen na neki drugi način. Ne pokušavajte nikada da ispravite iskrivljen list da bi ga ponovo upotrebili. Upotrebljavajte samo originalne listove propisanog tipa.

Šema održavanja

Sledi lista održavanja koje treba izvršiti na mašini.

Većina radova opisana je u odeljku Održavanje.

Korisnik sme da vrši održavanje i servisiranje samo na način opisan u ovom uputstvu za rukovaoca. Svaki veći rad treba da izvrši ovlašćeni servisni centar.

■ Nedeljno održavanje:

- Očistite spoljašnost mašine.
- Proverite da li osigurač gasa i gas rade bezbedno.
- Proverite da li radi prekidač za zaustavljanje.
- Proverite da li se okreće uređaj za rezanje prilikom praznog hoda.
- Očistite vazdušni filter. Zamenite po potrebi.
- Proverite da li je zaštita uređaja za rezanje oštećena i da li ima naprsline. Zamenite zaštitu uređaja za rezanje ukoliko je bila izložena udaru ili ima naprsline.
- Proverite glavu trimera da li je oštećena i da li ima naprsline. Zamenite glavu trimera ukoliko je to neophodno.
- Proverite da li je navrtka osigurača uređaja za rezanje ispravno zategnuta.
- Proverite da li su navrtke i zavrtnji dobro pričvršćeni.
- Proverite da li gorivo curi iz motora, rezervoara ili vodova za gorivo.

■ Mesečno održavanje:

- Proverite starter i kabl startera.

■ Godišnje održavanje:

- Očistite vanjski deo svećice. Demontirajte je i prokontrolišite rastojanje elektroda. Podesite zazor na 0,6 mm (1/32 in) ili zamenite svećicu. Proveri da svećica ima tkz. zaštitu protiv radio valova.
- Očistite spoljašnjost karburatora i prostor oko njega.
- Proverite da li je menjač ugla napunjen sa tri četvrtine maziva. Dopunite specijalnom mašću ukoliko to bude potrebno.
- Proverite da li je filter za gorivo prljav, odnosno crevo za dovod goriva naprslo ili na drugi način oštećeno. Zamenite po potrebi.
- Proverite sve kablove i veze.
- Proverite da li ima habanja na kvačilu, oprugama kvačila i bubnju kvačila. Ukoliko je potrebno, zamenite ih u ovlašćenom servisu.
- Zamenite svećicu. Proveri da svećica ima tkz. zaštitu protiv radio valova.
- Očistite ili zamenite mrežicu za sprečavanje varnica u prigušivaču buke.

TEHNIČKI PODACI

Motor

Zapremina cilindra, cm ³	28
Prečnik cilindra, mm	35
Hod, mm	28,7
Brzina praznog hoda, o/min	2800–3200
Preporučena maksimalna brzina praznog hoda, o/min	11000
Brzina izlaznog vratila, o/min	8000
Maks. izlazna snaga prema ISO 7293, kW	0,8
Prigušivač sa katalizatorom	Da
Sistem paljenja regulisan brzinom	Da

Sistem paljenja

Svećica	NGK BPMR6A
Zazor elektroda, mm	0,6

Sistem za gorivo i podmazivanje

Kapacitet rezervoara za gorivo, cm ³	343
---	-----

Težina

Težina, bez goriva, uređaja za rezanje i zaštite, kg	5,21
--	------

Emisije buke (pogledajte Napomenu 1)

Nivo buke, mereno dB(A)	106
Nivo buke, garantovano L _{WA} dB(A)	114

Nivoi buke (pogledajte Napomenu 2)

Ekvivalent nivoa buke kod uha rukovaoca, izmereno prema EN/ISO 11806 i ISO 22868, dB(A):

Opremljeno sečivom za travu (original)	94
Opremljeno glavom podreziivača (original)	95

Nivoi vibracija (pogledajte Napomenu 3)

Ekvivalentni nivoi vibracija (a_{hv,eq}) na ručicama, mereni u skladu sa EN ISO 11806 i ISO 22867, m/s²

Opremljeno sečivom za travu (original), levo/desno	4,21 / 4,23
Opremljeno glavom podreziivača (original), levo/desno	5,89 / 4,61

Napomena 1: Emisije buke u životnoj sredini merene kao zvučna snaga (L_{WA}) u skladu sa direktivom 2000/14/EZ. Izveštajni nivo zvučne snage za mašinu meren je sa originalnim priključkom za košenje koji daje najviši nivo. Razlika između garantovanog i merenog nivoa zvučne snage je da garantovana zvučna snaga takođe obuhvata raspršenje rezultata merenja i razlike između različitih mašina istog modela u skladu sa Direktivom 2000/14/EZ.

Napomena 2: Izveštajni podaci za ekvivalentni nivo zvučnog pritiska za mašinu uključuju tipično statističko raspršenje (standardno odstupanje) od 1 dB(A).

Napomena 3: Podaci iz izveštaja za ekvivalentni nivo vibracija imaju tipičnu statističku disperziju (standardno odstupanje) od 1 m/s².

Model 129RJ (M10 LH navoj vretenaste osovine) – središnja rupa lista/noža, Ø 25,4 mm

Odobreni pribor	Tip	Uređaj za rezanje/zaštita, br. dela
List za travu/nož za travu	Trava 255-4 1 inča (Ø 250 4-zuba)	504001303 / 580446606
Glava trimera	T25 (gajtan Ø 2,4–2,7 mm)	537338306 / 580446606

DEKLARACIJA O USKLAĐENOSTI

Ime izdavača: Husqvarna AB, SE-561 82 Huskvarna, Sweden, tel: +46-36-146500.

Husqvarna AB preuzima potpunu odgovornost za predmet ove deklaracije: Trimer i/ili rezač žbunja, platforma A05328CSHV predstavlja model 129RJ od serijskih brojeva za 2014. pa nadalje.

Broj platforme i broj modela su jasno navedeni jednostavnim jezikom na pločici tipa zajedno sa godinom i sledećim serijskim brojevima.

Predmet deklaracije koji je opisan iznad je usaglašen sa zahtevima Direktive Saveta:

- 2006/42/EZ „u vezi sa mašinerijom“ 17. maj 2006.
- 2004/108/EZ „u vezi sa elektromagnetskom kompatibilnošću“ 15. decembar 2004.
- 2000/14/EZ „u vezi sa emisijama buke u okruženju“ 8. maj 2000.

U skladu sa Aneksom V, objavljene zvučne vrednosti su navedene u listu sa tehničkim podacima u uputstvu za rukovaoca.

Primenjeni su sledeći standardi:

EN ISO 12100:2010, EN ISO 11806-1:2011, ISO 14982:1998, CISPR 12:2007

TUV Rheinland N.A. je izvršilo volonterski pregled u ime kompanije Husqvarna AB, te je pružio AM72140165 sertifikat o usaglašenosti sa Direktivom Saveta Evrope 2006/42/EZ za mašineriju. Ovaj sertifikat se primenjuje na sve proizvodne lokacije i zemlje porekla, kao što je navedeno na proizvodu. Isporučeni trimer za travu i/ili rezač žbunja usaglašen je primerkom koji je prošao pregled.

Potpis u ime: Husqvarna AB, Huskvarna, Sweden, 2013-12-27.



Ronnie E. Goldman, Director of Engineering. (Ovlašćeni predstavnik kompanije Husqvarna AB i odgovorna osoba za tehničku dokumentaciju.)



UPOZORENJE: Ispušni plinovi iz ovog proizvoda sadrže hemikalije za koje Savezna država Kalifornija smatra da uzrokuju rak, defekte pri rođenju ili druga reproduktivna oštećenja.

Prije pokretanja imajte u vidu sljedeće.

Pažljivo pročitajte uputstvo za rad.



UPOZORENJE Ni pod kojim okolnostima se dizajn mašine ne smije mijenjati bez dozvole proizvođača. Uvijek koristite originalni pribor. Neovlaštene izmjene i/ili pribor mogu kao posljedicu imati ozbiljne ozljede ili smrt operatera ili drugih lica.



UPOZORENJE Pila za čišćenje, čistač, šikare ili trimer mogu biti opasni ako se koriste nepravilno ili nepažljivo i mogu izazvati teške ili smrtonosne povrede operatera ili drugih osoba. Izuzetno je važno da s razumijevanjem pročitate sadržaj ovog korisničkog priručnika.



UPOZORENJE Dugotrajno izlaganje buci može izazvati trajno oštećenje sluha. Zbog toga uvijek nosite odobrenu opremu za zaštitu sluha.

Naša politika je da stalno razivjamo vlastite proizvode i zbog toga zadržavamo pravo da mijenjamo dizajn i izgled proizvoda bez prethodnog obavještenja.

OBJAŠNJENJE ZNAKOVA

Znakovi

! **UPOZORENJE:** Pile za uklanjanje trave, ručne kosilice i uređaji za podrezivanje mogu biti opasni. Nepažljiva ili neispravna upotreba za posljedicu može imati ozbiljne ili fatalne ozljede operatera ili drugih lica.

Prije upotrebe mašine pažljivo pročitajte priručnik za rad i uvjerite se da ste razumjeli upute.

Uvijek koristite obuću sa čeličnom kapom sa potplatama koje se ne klizaju, odjeću koja čvrsto naliježe, teške dugačke hlače i duge rukave, rukavice za teške poslove koje se ne klizaju, zaštitu za oči kao što su prozirne naočale koje ne magle ili vizir za lice, odobrenu sigurnosnu kacigu i štitnike od zvuka (čepove za uši ili prigušivače) da biste zaštitili sluh.

Osobe sa dugom kosom bi (radi lične sigurnosti) trebale podignuti kosu.

Operator mašine treba osigurati da se tokom rada u blizini ne manjoj od 15 metara ne nalaze druge osobe ili životinje.

Obratite pažnju na bačene objekte i komade koji odljeću.

Maksimalna brzina izlazne ose, opm

Mašine opremljene noževima za travu mogu se jako trgnuti u stranu kada nož dođe u kontakt s tvrdim predmetom. Nož može odsjeći ruku ili nogu. Uvijek držite osobe i životinje na udaljenosti od najmanje 15 metara od mašine.

Strelice koje pokazuju granice za postavljanje ručke.



Nivo pritiska buke na 7,5 metara prema australijskim regulacijama.



Emisija buke u okoliš prema Direktivi Evropske zajednice. Specifikacije emisija mašine nalaze se u odjeljku Tehnički podaci i na naljepnici.



Ovaj proizvod je u saglasnosti sa važećim direktivama Evropske zajednice.



Ovaj proizvod je u saglasnosti sa važećim EAC direktivama.



Ovaj proizvod je u saglasnosti sa australijskim regulacijama o elektromagnetskoj kompatibilnosti (EMC).



Koristite bezolovni benzin i ulje za dvotaktne motore miješane u odnosu od 2% (50:1).



Drugi znakovi/naljepnice na mašini se odnose na posebne zahtjeve certificiranja za određena tržišta.

ŠTA JE ŠTA?

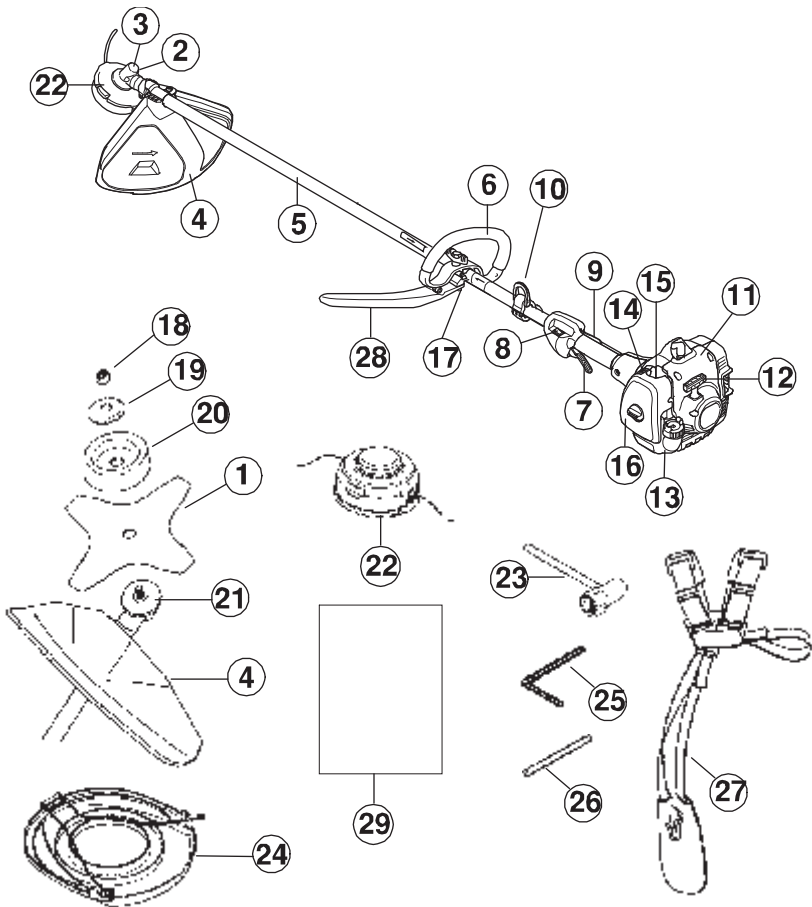

Šta je šta?

1. Rezač
2. Kapa dijela za sipanje maziva
3. Konusni pogon
4. Zaštitnik rezenog dodatka
5. Vrat
6. Drška
7. Ručica za gas
8. Prekidač za zaustavljanje
9. Blokada ručice za gas
10. Kvaka remena
11. Poklopac cilindra
12. Ručka konopa za paljenje
13. Rezervoar za gorivo
14. Ručica za čok
15. Pumpica
16. Poklopac filtera za vazduh
17. Dio za podešavanje ručke
18. Matica za završavanje
19. Potporni obrub
20. Potporna posuda

21. Pogonska ploča
22. Glava za podrezivanje
23. Inbus ključ sa umetcima
24. Štitnik za transport
25. Šestougaoni ključ
26. Igla za završavanje
27. Remen
28. Sastavljanje j-osovine
29. Priručnik za rad

ŠTA JE ŠTA?

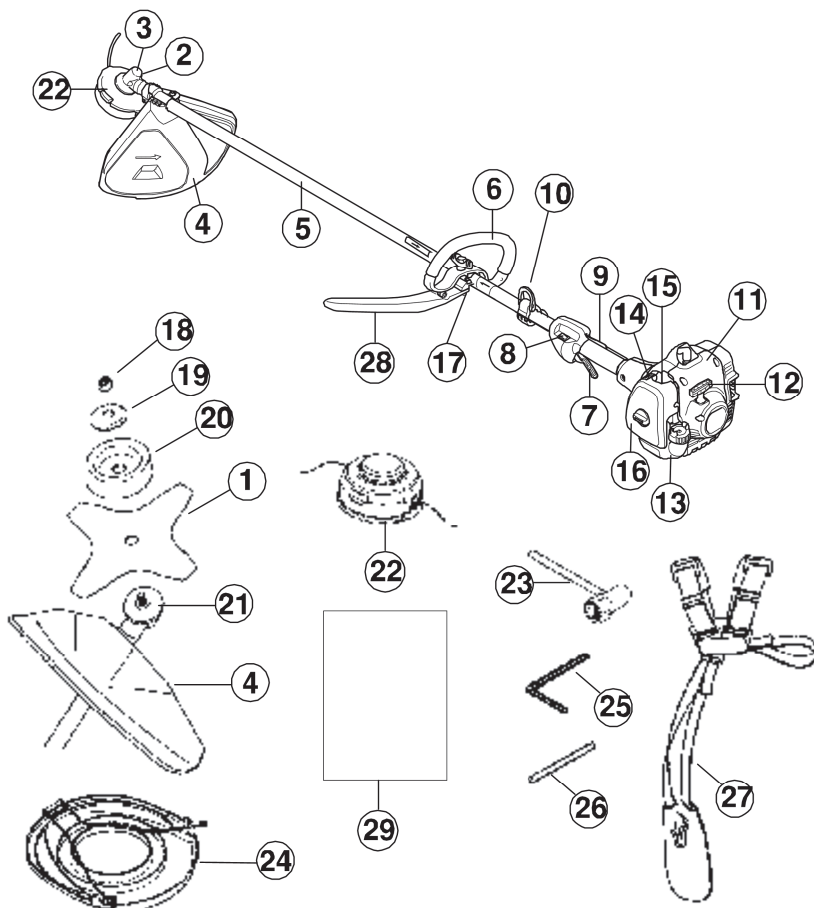

Šta je šta?

1. Rezač
2. Kapa dijela za sipanje maziva
3. Konusni pogon
4. Zaštitnik rezenog dodatka
5. Vrat
6. Drška
7. Ručica za gas
8. Prekidač za zaustavljanje
9. Blokada ručice za gas
10. Kvaka remena
11. Poklopac cilindra
12. Ručka konopa za paljenje
13. Rezervoar za gorivo
14. Ručica za čok
15. Pumpica
16. Poklopac filtera za vazduh
17. Dio za podešavanje ručke
18. Matica za završavanje
19. Potporni obrub
20. Potporna posuda

21. Pogonska ploča
22. Glava za podrezivanje
23. Inbus ključ sa umetcima
24. Štitnik za transport
25. Šestougaoni ključ
26. Igla za završavanje
27. Remen
28. Sastavljanje j-osovine
29. Priručnik za rad

OPŠTE SIGURNOSNE MJERE OPREZA

Važno

- Pila za čišćenje, čistač šikare ili trimer mogu biti opasni ako se koriste nepravilno ili nepažljivo i mogu izazvati teške ili smrtonosne povrede operatera ili drugih osoba. Izuzetno je važno da s razumijevanjem pročitate sadržaj ovog korisničkog priručnika.
- Mašina je koncipirana samo za podrezivanje trave, uklanjanje trave i/ili šumsko uklanjanje.
- Jedini pribor koji možete koristiti sa ovom mašinom je pribor za rezanje koji preporučujemo u poglavlju "TEHNIČKI PODACI".
- Nikada ne koristite mašinu ako ste umorni, ako ste konzumirali alkohol ili ako uzimate lijekove koji mogu utjecati na vaš vid, sposobnost procjenjivanja ili koordinaciju.
- Nikada ne koristite mašinu pri lošim vremenskim uslovima kao što su velike hladnoće, vrućine i/ili vjetrovi.
- Nosite ličnu zaštitnu opremu. Pogledajte upute u odjeljku "Lična zaštitna oprema".
- Nikada ne koristite mašinu na kojoj su izvršene bilo kakve izmjene u odnosu na originalne specifikacije.
- Nikada nemojte koristiti neispravnu mašinu. Izvršavajte provjere, postupak održavanja i servisne upute opisane u ovom priručniku. Određene poslove održavanja i servisiranja moraju obavljati obučeni i kvalificirani stručnjaci. Pogledajte upute u odjeljku "ODRŽAVANJE".
- Prije pokretanja moraju se postaviti svi poklopci i štitioci. Uvjerite se da kapa svjeće i kabl nisu oštećeni. U suprotnom može doći do električnog udara.
- Operator mora osigurati da se tokom rada mašine osobe ili životinje ne približavaju na udaljenost manju od 15 metara. Kada više operatera radi u istom području, sigurnosno rastojanje mora biti najmanje 15 metara.

! **UPOZORENJE** Ova mašina proizvodi elektromagnetsko polje tokom rada. Pod određenim okolnostima ovo polje može ometati aktivne ili pasivne medicinske implantate. Da bi smanjili rizik od ozbiljnih ili fatalnih ozljeda, preporučujemo osobama sa medicinskim implantatima da se posavjetuju sa svojim ljekarom i proizvođačem medicinskog implantata prije rada sa ovom mašinom.

! **UPOZORENJE** Upotreba pogrešnog pribora za rezanje ili neispravno postavljenog noža može povećati rizik od nesreća.

! **UPOZORENJE** Nikada ne dozvoljavajte djeci da koriste mašinu ili budu u njenoj blizini. S obzirom da je mašina opremljena prekidačem za zaustavljanje sa oprugom i može se pokrenuti pri maloj brzini i snazi primjenjenoj na ručici za pokretanje, čak i mala djeca pod određenim okolnostima mogu primijeniti silu potrebnu za pokretanje mašine. Ovo može predstavljati rizik od ozbiljnih ozljeda. Zbog toga uklonite kapu svjeće kada mašina nije pod strogim nadzorom.

Lična zaštitna oprema

! **UPOZORENJE** Kada koristite mašinu morate koristiti odobrenu ličnu zaštitnu opremu. Lična zaštitna oprema ne isključuje rizik od povreda, ali smanjuju stepen povrede u slučaju nesreće. Posavjetujte se sa prodavačem pri izboru prave opreme.

! **UPOZORENJE** Obraćajte pažnju na signale upozorenja ili povike kada nosite zaštitne slušalice. Uvijek uklonite opremu za zaštitu sluha čim se motor zaustavi

■ Kaciga

Potrebno je nositi kacigu ako je grmlje koje se uklanja više od 2 metra.



■ Štitnicizaušni

Nosite zaštitne slušalice koje pružaju odgovarajuće smanjenje buke.



■ Zaštitnaopremazaočii

Uvijek nosite odobrenu zaštitu za oči. Ako koristite vizir, onda morate nositi i odobrene zaštitne naočale. Odobrene zaštitne naočale moraju biti usaglašene sa normama EN 166 u Evropi, ANSI Z87 U SAD-u i CSA Z94 u Kanadi.



■ Rukavice

Rukavice je potrebno nositi kada je to neophodno, npr. pri postavljanju pribora za rezanje.

OPŠTE SIGURNOSNE MJERE OPREZA



■ Čizme

Nosite stabilne čizme koje se ne klizaju.



■ Odjeća

Nosite odjeću od jakog materijala i izbjegavajte dijelove odjeće koji vise i koji bi se mogli zakačiti na grmlju i granama. Uvijek nosite teške dugačke hlače. Ne nosite nakit, kratke hlače, sandale i ne hodajte bosonogi. Osigurajte kosu tako da se nalazi iznad nivoa ramena.

■ Pribor za prvu pomoć

Operateri koji rade sa pilama za uklanjanje, ručnim kosilicama ili podrezivačima bi trebali nositi pribor za prvu pomoć.



Sigurnosna oprema mašine

Ovaj odjeljak opisuje sigurnosnu opremu mašine, njenu svrhu, te kako je potrebno provoditi provjere i održavanja da bi se osiguralo da mašina ispravno radi. Pogledajte odjeljak "ŠTA JE ŠTA" da biste vidjeli gdje se ova oprema nalazi na mašini.

Radni vijek mašine može se skratiti, a opasnost od nezgoda povećati ukoliko se održavanje ne obavlja ispravno i ukoliko servisiranje i/ili popravka nije obavljena stručno. Ukoliko vam je potrebno više informacija, kontaktirajte najbližeg ovlaštenog servisera.

VAŽNO Za sve radove servisiranja i popravki potrebna je posebna obuka. Ovo posebno važi za sigurnosnu opremu mašine. Ako mašina ne prođe jednu od provjera navedenih ispod, morate kontaktirati vašeg servisera. Kada kupite naše proizvode, mi garantujemo raspoloživost profesionalnih popravki i servisiranja. Ako prodavač koji vam je prodao mašinu nije i servisier, pitajte ga za adresu najbližeg servisera.

! UPOZORENJE Nikada ne koristite mašinu čija je sigurnosna oprema neispravna.

Poštujte upute za provjeru, održavanje i servisiranje opisane u ovom odjeljku. Ako mašina ne prođe jednu od ovih provjera, kontaktirajte servisera kako bi se ona popravila.

■ Blokada ručice za gas

Blokada ručice za gas je projektovana tako da onemogućava slučajno korištenje ručice za gas. Kada pritisnete blokadu (A) (tj. kada uhvatite ručku) ona otpušta upravljanje ručicom za gas (B). Kada otpustite ručku, ručica za gas i blokada ručice za gas se vraćaju u svoje prvobitne položaje. Kretnjom upravljaju dvije nezavisne povratne opruge. Ovo znači da se ručica za gas automatski blokira kada mašina radi na prazno.

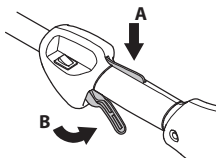

Uvjerite se da je ručica za gas blokirana kada mašina radi na prazno i kada je otpuštena blokada ručice za gas.

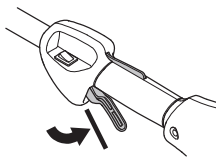

Pritisnite blokadu ručice za gas i uvjerite se da se vratila u svoj izvorni položaj kada je otpustite.

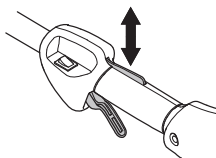

Provjerite da li se ručica za gas i njena blokada slobodno kreću i da li povratna opruga ispravno radi.

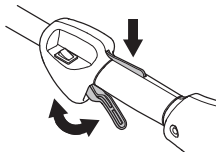

Pogledajte upute u odjeljku "Pokretanje". Pokrenite mašinu i dajte puni gas. Otpustite ručicu za gas i provjerite da li se pribor za rezanje zaustavlja i miruje. Ako se pribor za rezanje okreće kada ne pritisćete gas, moraju se provjeriti postavke karburatora pri radu na prazno. Pogledajte upute u odjeljku "ODRŽAVANJE".

■ Prekidač za zaustavljanje

Prekidač za zaustavljanje

OPŠTE SIGURNOSNE MJERE OPREZA

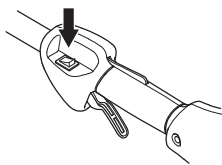

■ Zaštitnikrezenogdotadka

Svrha ovo zaštitnika je da spriječi da predmeti budu odbačeni prema operateru. Zaštitnik takođe spriječava slučajni kontakt operatera i pribora za rezanje.

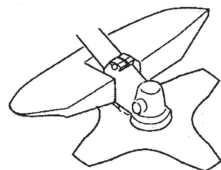

Uvjerite se da je zaštitnik ispravan i nije napuknuo. Zamijenite zaštitnik ako je bio izložen udaru ili ima pukotine.

Uvijek koristite preporučeni zaštitnik za pribor za rezanje koji koristite. Vidjeti poglavlje "TEHNIČKI PODACI".

! **UPOZORENJE** Nikada ne koristite pribor za rezanje bez odobrenog štitiča. Vidjeti poglavlje "TEHNIČKI PODACI". Ako se štitičnik neispravno postavi ili je on neispravan, to može uzrokovati ozbiljne ozljede.

Upotreba neispravno namotanog konopca za podrezivanje ili neispravnog pribora za rezanje povećava nivo vibriranja.

! **UPOZORENJE** Preveliko izlaganje vibracijama može dovesti do oštećenja cirkulacije krvi ili oštećenja živaca kod osoba sa probelima sa cirkulacijom krvi. Kontaktirajte vašeg ljekara ako primjetite simptome prevelikog izlaganja vibracijama. Ovi simptomi uključuju zatupljenost udova, gubitak osjećaja, trnce, ubode, bol, gubitak snage, promjene u boji kože ili stanju. Ovi simptomi se obično javljaju u prstima, rukama ili zglobovima. Rizik se povećava pri niskim temperaturama.

■ Dugme za brzo otvaranje remena

Na prednjoj strani se nalazi lako dostupno dugme za brzo otvaranje remena u hitnom slučaju koji zahtijeva da se oslobodite mašine i remena.

Vidjeti upute u poglavlju "Podešavanje remena".

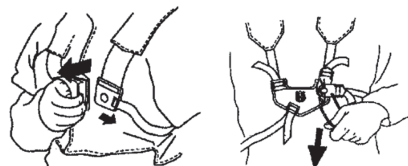

Uvjerite se da su trake pojasa ispravno postavljene. Kada se podese mašina i remen, provjerite da li dugme za brzo otvaranje remena ispravno radi.

■ Auspuh

Auspuh je koncipiran za smanjenje buke i usmjeravanje ispušnih plinova od operatera.

PAŽNJA! Auspuh je opremljen kalaizatorom koncipiranim za smanjenje štetnih ispušnih plinova.

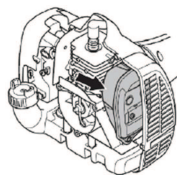

U državama sa toplom i suhom klimom postoji značajan rizik od požara. Zbog toga određene auspuhe opremamo mrežicom za odvođenje iskri. Provjerite da li je vaš auspuh opremljen ovakvom vrstom mrežice.

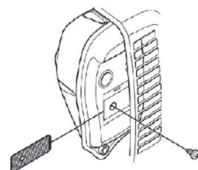

Za auspuhe je vrlo bitno da pratite upute za provjere, održavanje i servisiranje vaše mašine. Nikada ne koristite mašinu čiji je auspuh neispravan.

Redovno provjeravajte da li je auspuh sigurno zakačen za mašinu.

! **UPOZORENJE** Prigušivači opremljeni katalitičkim konvertima mogu se zagrijavati tokom upotrebe i postaju vrlo vrući. Ove ispušne cijevi mogu postati vrlo vruće tokom rada i mogu izazvati požar. Kontaktirajte vašeg proizvođača ako primjetite opekotine. Imajte u vidu rizik od požara.

! **UPOZORENJE** Auspuh sadrži hemikalije koje mogu biti karcinogene. Izbjegavajte kontakt sa ovim elementima u slučaju da se auspuh ošteti.

OPŠTE SIGURNOSNE MJERE OPREZA

! **UPOZORENJE** Ispušni dimovi mašina sadrže ugljični monoksid, koji može uzrokovati trovanje. Ne pokrećite i ne radite sa mašinom u zatvorenim prostorima ili na mjestima sa slabom prozračenošću.

! **UPOZORENJE** Ispušni dimovi mašine su vrući i mogu sadržavati iskre koje mogu dovesti do požara. Nikada ne pokrećite mašinu u zatvorenom prostoru ili u blizini zapaljivog materijala.

■ Matica za zabavljanje

Matica za zabavljanje se koristi za osiguravanje nekih vrsta pribora za rezanje.

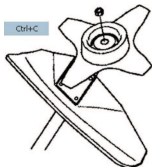

Pri postavljanju, pritegnite maticu u smjeru suprotnom od smjera okretanja pribora za rezanje. Da biste je uklonili, okrećite maticu u ismjeru okretanja pribora za rezanje. (Matica posjeduje lijevi navoj.) Pritegnite maticu koristeći inbus ključ.

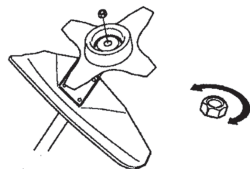

Najlonska brtva unutar matice za zabavljanje ne smije biti toliko potrošena da je možete okretati ruukom. Brtva bi trebala pružati otpor od najmanje 1,5 Nm. Matica bi se trebala zamijeniti nakon što je korištena otprilike 10 puta.

Pribor za rezanje

Ovaj odjeljak opisuje kako izabrati i održavati pribor za rezanje kako bi se:

- smanjio rizik od podizanja noža;
- postigao maksimalni rezultat rezanja;
- produžio vijek trajanja pribora za rezanje.

VAŽNO

- Koristite pribor za rezanje samo sa zaštitnicima koje mi preporučujemo. Vidjeti poglavlje "TEHNIČKI PODACI".
- Pogledajte upute vezane za pribor za rezanje da biste pronašli ispravan način punjenja konopca za podrezivanje i ispravan presjek konopca.

- Zupce noža održavajte ispravno naoštrenim. Poštujte naše preporuke. Takođe pogledajte upute na pakovanju noževa.
- Održavajte ispravne postavke noža. Pratite naše upute i koristite preporučenu mjernu turpiju.

! **UPOZORENJE** Zaustavite mašinu prije nego što vršite bilo kakve radove na priboru za rezanje. Uvjerite se da se pribor za rezanje u potpunosti zaustavio. Isključite kabl iz svjeće.

! **UPOZORENJE** Upotreba pogrešnog pribora za rezanje ili neispravno naoštrenog noža povećava rizik od odbacivanja predmeta.

■ Pribor za rezanje

Noževi za travu i sječiva za travu su namijenjena za rezanje grube trave.



Glava za podrezivanje je namijenjena za podrezivanje trave.

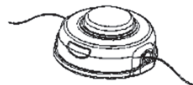

■ Opšta pravila

Koristite pribor za rezanje samo sa zaštitnicima koje mi preporučujemo. Vidjeti poglavlje "TEHNIČKI PODACI".

Zupce noža održavajte ispravno naoštrenim. Pratite naše upute i koristite preporučenu mjernu turpiju. Neispravno naoštren ili oštećen nož povećava rizik od nesreća.

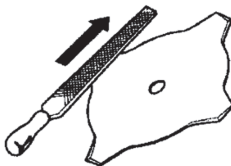

Provjerite da li je pribor za rezanje oštećen i da li posjeduje pukotine. Oštećen pribor za rezanje se uvijek mora zamijeniti.



■ Oštrenje sječiva i noževa za travu

- Potražite upute za ispravno oštrenje na pakovanju pribora za rezanje. Oštrite oštrice i sječiva jednoreznom ravnom pilom.
- Jednako naoštrite sve ivice kako biste održali ravnotežu oštrice.



! **UPOZORENJE** Uvijek bacite oštricu koja je savijena, zakrivljena, napukla, slomljena ili na neki drugi način oštećena. Nikada ne pokušavajte izravnati iskrivljenu oštricu, tako da je ponovo možete koristiti. Koristite samo originalne oštrice određene vrste.

■ Glava za podrezivanje

VAŽNO Uvijek se uvjerite da je konopac za podrezivanje čvrsto i ravnomjerno pritegnut oko bubnja; u suprotnom mašina može proizvoditi vibracije koje mogu biti štetne.

- Koristite samo preporučeni pribor za rezanje. Vidjeti poglavlje "TEHNIČKI PODACI".
- Manjim mašinama su općenito potrebne manje glave za podrezivanje i obratno. Razlog ovom je da pri uklanjanju trave uz upotrebu konopca za podrezivanje mašina mora periferno bacati konopac za podrezivanje iz glave za podrezivanje i prevazići otpor trave koja se uklanja.
- Takođe je važna dužina konopca za podrezivanje. Duži konopac za podrezivanje zahtjeva veću snagu mašine od kraćeg konopca istog presjeka.
- Uvjerite se da je sječivo na štيتniku glave za podrezivanje ispravno. Ono se koristi za rezanje konopca za podrezivanje na ispravnu dužinu.
- Da biste produžili vijek trajanja konopca za podrezivanje, možete ga potopiti u vodi nekoliko dana. Ovo konopac čini čvršćim tako da duže traje.

SASTAVLJANJE

NAPOMENA Provjerite i uvjerite se da je uređaj pravilno sastavljen kao što je pokazano u ovom priručniku.

Instaliranje zakrivljene ručice

1. Položaj savijene ručke na osovini. Obratite pažnju na to da ručka mora biti postavljena između strelica na osovini.

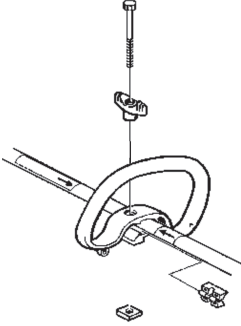

2. Gurni limeni razmak u otvor na ručku. Ugradite maticu, kvaku, i vijak. Nemojte prejako silu.
3. Fino podesite ručku u udoban radni položaj. Pričvrstite šaraf.

Instaliranje J-ručka

UPOZORENJE: Da biste izbjegli ozbiljne povrede, koristite samo za travu ili glava trimera s plastičnim lopaticama kada se koristi J-ručka. Nikada nemojte koristiti pilu-zupčasti nož sa ovim rublja.

UPOZORENJE: Obratite pažnju na to da ručka mora biti postavljena između strelica na osovini.

1. Kako bi se izbjegle opasne povrede, zaštitni dio ručke mora se postaviti kako je pokazano da bi se obezbijedila zaštita između rukovaoca i sjekača u pokretu.

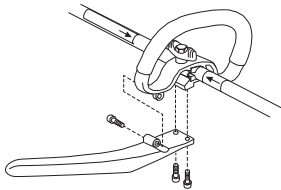

2. Fino podesite ručku u udoban radni položaj. Čvrsto zategnite.

Pričvršćivanje remena

UPOZORENJE Prilikom korištenja ručne kosilice ona uvijek mora biti bezbjedno zakačena na remen. U suprotnom njome nećete moći bezbjedno upravljati. To može izazvati samopovređivanje kao i povrede drugih. Nikada ne koristite ručnu kosilicu čija kopča za brzo otkopčavanje nije ispravna.

Obavezno ugastite motor i pravilno podesite remen i ručku prije upotrebe kosilice.

■ Postavljanje spojnice za remen

3. Postavite gornju spojnicu za remen preko drške, a donju spojnicu remena ispod nje. Poravnajte rupe za vijke na gornjoj i donjoj spojnici. Spojnica mora biti postavljena iznad strelice na drški (vidi ilustraciju).

NAPOMENA Postavite sajlu gasa u žlijeb donje spojnice za remen prije nego što pričvrstite šarafe.

4. Ubacite dva šarafa u odgovarajuće rupe.
5. Pričvrstite spojnicu remena pritezanjem vijaka pomoću inbus ključa.

■ Podešavanje remena

Na prednjoj strani remena nalazi se kopča za brzo otkopčavanje.

Koristivo kopču u situacijama kada treba brzodase osloboditi remena.

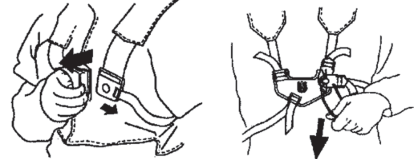

■ Raspodjela tereta na vašim ramenima

Dobro podešen remen i kosilica olakšavaju rad.

Postavite remen u najbolji radni položaj. Pritegnite remen tako da se težina alatke ravnomjerno rasporedi na oba ramena.



NAPOMENA Moguće je da će biti potrebno da pomjerite spojnicu remena na drški kako biste ispravno uravnotežili uređaj.

SASTAVLJANJE



■ Ispravna visina

Podesite remen tako da pribor za rezanje bude paralelan sa tlom.



■ Ispravna ravnoteža

Pustite da pribor za rezanje lagano leži na tlu. Ako koristite nož za travu, on bi trebao lebdjeti oko 10 cm iznad tla, kako bi se izbjegao dodir sa kamenjem i sličnim predmetima. Podesite položaj spojnice remena kako biste ispravno uravnotežili kosilicu.

Postavljanje noževa i glava za podrezivanje

- Pri postavljanju pribora za rezanje vrlo je važno da uzdignuti dio pogonske ploče/potpornog oboda bude ispravno postavljen u sredinu rupe pribora za rezanje. Ako se pribor za rezanje ne postavi ispravno, to može dovesti do ozbiljnih i/ili fatalnih ozljeda.

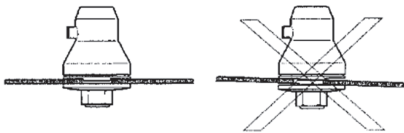

! **UPOZORENJE** Nikada ne koristite pribor za rezanje bez odobrenog štitnika. Vidjeti poglavlje "TEHNIČKI PODACI". Ako se štitnik neispravno postavi ili je on neispravan, to može uzrokovati ozbiljne ozljede.

VAŽNO Ako se koristi nož za travu, mašina se mora opremiti ispravnim upravljačem, štitnikom noža i remenom.

Postavljanještitnika noža, noža za travu i rezača za travu

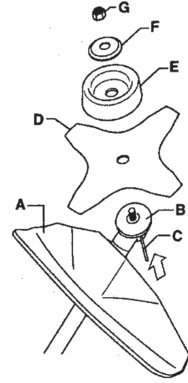

1. Zakačite štitnik noža/kombinovani štitnik (A) na priključni dio na drški i pritegnite ga vijkom.

PAŽNJA! Koristite preporučeni štitnik noža. Vidjeti poglavlje sa tehničkim podacima.

2. Postavite pogonsku ploču (B) na izlaznu osovinu.
3. Okrećite osovinu noža sve dok se jedna od rupa na pogonskoj ploči ne izravna sa odgovarajućom rupom na kućištu opreme.
4. Uvedite iglu za zaključavanje (C) u rupu kako biste zaključali osovinu.
5. Postavite nož (D), potpornu posudu (E) i potporni obod (F) na izlaznu osovinu.
6. Postavite maticu (G). Matica se mora pritegnuti sa momentom pritezanja od 35-50 Nm. Koristite inbus ključ iz seta alata. Držite osovinu ključa što je moguće bliže štitniku noža. Da biste pritegnuli maticu, okrećite ključ u suprotnom smjeru od smjera okretanja (NAPOMENA: lijevi navoj).

Postavljanje štitnika i glave za podrezivanje

1. Postavite ispravan štitnik (A) za upotrebu sa glavom za podrezivanje. Zakačite štitnik glave za podrezivanje/kombinovani štitnik na priključni dio na drški i pritegnite ga vijkom (L).

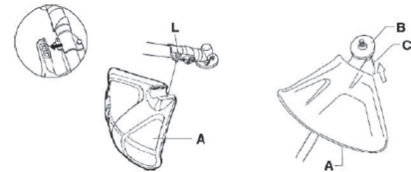

2. Postavite pogonsku ploču (B) na izlaznu osovinu.

SASTAVLJANJE

- Okrećite osovinu sve dok se jedna od rupa na pogonskoj ploči ne izravna sa odgovarajućom rupom na kućištu opreme.
- Uvedite iglu za zaključavanje (C) u rupu kako biste zaključali osovinu.
- Vijkom pritegnite glavu za podrezivanje (H) u suprotnom smjeru od smjera okretanja.

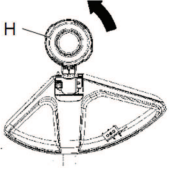

- Pri rasklapanju pratite upute obrnutim redoslijedom.

UKLOP RUKOVANJE SA GORIVOM

Sigurnosne mjere pri rukovanju sa gorivom

Nikada ne uključujte mašinu:

- Ako ste po njoj prosuli gorivo. Obrišite prolivenu tekućinu i pustite da preostalo gorivo ispari
- Ako ste prosuli gorivo po sebi ili vašoj odjeći, preobucite se. Operite sve dijelove tijela koji su došli u dodir sa gorivom. Koristite vodu i sapun.
- Ako iz mašine istječe gorivo. Redovno provjeravajte postoje li propusna mjesta na čepu i crijevima za gorivo.

■ Transport i skladištenje

- Skladištite i transportujte mašinu i gorivo tako da nema opasnosti od propusnih mjesta ili plinova koji dolaze u dodir sa iskrama ili otvorenim plamenom, na primjer, sa električne opreme, električnih motora, releja/prekidača ili bojlera.
- Kada skladištite i transportujete gorivo uvijek koristite odobrene spremnike namijenjene za ovu svrhu.
- Ako mašinu skladištite na duži vremenski period, rezervoar sa gorivom se mora isprazniti. Kontaktirajte lokalnu benzinsku pumpu da biste saznali gdje da odložite višak goriva na otpad.
- Prije dugotrajnog skladištenja uvjerite se da je mašina čista i da je izvršen ukupni servis.
- Transportni štitnik se uvijek mora postaviti na pribor za rezanje kada se uređaj transportuje ili skladišti.
- Da bi se izbjeglo slučajno uključivanje mašine, tokom dugotrajnog skladištenja uvijek se mora ukloniti kapa sa svjećice, ako mašina nije pod strogim nadzorom i kada se izvode sve mjere servisiranja.
- Tokom transporta osigurajte mašinu.

! UPOZORENJE Budite oprezni pri rukovanju sa gorivom. Imajte u vidu rizik od požara, eksplozije i isparenja koja možete udisati.

Gorivo

PAŽNJA Mašina ima ugrađen dvotaktni motor i za njegov rad mora se koristiti mješavina benzina i ulja za dvotaktne motore. Važno je tačno izmjeriti količinu ulja koja se miješa, kako bi se osigurala ispravna mješavina. Kada se miješaju male količine goriva, čak i mala odstupanja mogu drastično utjecati na odnos miješanja.

! UPOZORENJE Gorivo i isparenja goriva su jako zapaljiva i mogu izazvati teške povrede u slučaju udisanja ili stupanja u kontakt s kožom. Zbog toga je potrebno pridržavati se mjera opreza prilikom rukovanja gorivom i osigurati odgovarajuću ventilaciju.

■ Benzin

PAŽNJA Uvijek koristite mješavinu benzina/ulja dobre kvalitete (najmanji oktanski broj 90). Ako je moguće koristite benzin sa niskom emisijom štetnih tvari, koji je poznat i pod imenom alkilatni benzin.

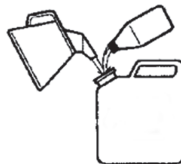

- Najmanji preporučeni oktanski broj je 90. Ako mašinu pogonite sa manjim oktanskim brojem od 90, to može dovesti do kucanja pogona. Ovo dovodi do visoke temperature pogona, što može dovesti do ozbiljnih oštećenja.
- Kada motor stalno radi na velikom broju obrtaja, preporučuje se korištenje benzina većeg oktanskog broja.

■ Ulje za dvotaktne motore

- Da biste osigurali najbolji rad i dugotrajnost pogona preporučuje se Husqvarna XP ulje jer je ono specijalno proizvedeno za naše zrakom hlađene dvotaktne motore. Pri miješanju goriva koristite samo potpuno sintetičko ulje za dvotaktne motore visoke kvalitete.
- Nikada ne koristite ulje za dvotaktne motore namijenjeno za pogone koji se hlade vodom, koje se ponekad naziva vanbrodsko ulje ili momaričko ulje (sa ocjenom TCW).
- Nikada ne koristite ulje namijenjeno za četverotaktne motore.

Miješanje

- Odnos miješanja iznosi 50:1.
- Uvijek miješajte benzin i ulje u čistom spremniku namijenjenom za gorivo.
- Uvijek započnite sa punjenjem polovine količine benzina koji će se koristiti. Onda dodajte cijelu količinu ulja. Miješajte (tresite) mješavinu goriva. Dodajte preostalu količinu benzina.
- Dobro promiješajte (protresite) mješavinu goriva prije nego što napunite rezervoar mašine.

Benzin, litar	Ulje za dvotaktne motore, ml
4 (1)	77 (2,6)
8 (2)	154 (5,2)

UKOVLJAVANJE SA GORIVOM

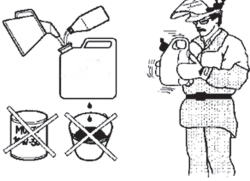

- Ne miješajte odjednom više od mjesečne porcije goriva.
- Ako se mašina ne koristi neko vrijeme, potrebno je isprazniti i očistiti rezervoar.

! **UPOZORENJE** Prigušivač katalizatora je veoma vruć tokom rada i nakon završetka rada. Ovo takođe važi i pri praznom hodu. Imajte na umu opasnost od požara posebno kod adaradite u blizini zapaljivih supstanci ili isparenja

Punjenje gorivom

! **UPOZORENJE** Sljedeće mjere opreza smanjuju rizik od požara:

- Ne pušite i ne ostavljajte vruće predmete u blizini goriva.
- Uvijek zatvorite pogon prije ponovnog sipanja goriva.
- Uvijek zaustavite motor i ostavite neka se hladi nekoliko minuta prije sipanja goriva.
- Pri sipanju goriva polako otvorite čep rezervoara tako da se lagano ispusti višak pritiska.
- Pažljivo pritegnite čep nakon sipanja goriva.
- Prije pokretanja mašine, uvijek je udaljite od mjesta sipanja goriva.

- Očistite područje oko poklopca rezervoara. Onečišćenje rezervoara može uzrokovati probleme pri radu.
- Osigurajte da je gorivo dobro izmješano protresanjem spremnika prije punjenja rezervoara.

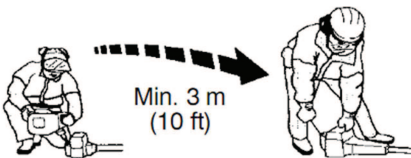

POKRETANJE I ZAUSTAVLJANJE

Provjere prije pokretanja

- Provjerite nož kako biste osigurali da nije došlo do pukotina na dnu zubaca ili kod rupe u sredini. Najčešći razlog nastanka pukotina je da je došlo do nastanka oštih uglova na dnu zubaca prilikom oštrenja ili da je nož korišten sa tupim zubcima. Bacite nož ako pronađete pukotine.



- Uvjerite se da potporni obrub nije napukao zbog previše korištenja materijala ili zato što je previše pritegnut. Bacite potporni obrub ako je napukao.

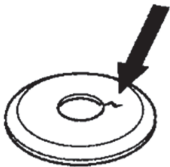

- Uvjerite se da matica za završavanje nije izgubila snagu pritezanja. Snaga matice za završavanje bi trebala iznositi najmanje 1,5 Nm. Momenat pritezanja matice za završavanje bi trebao iznositi 35-50 Nm.



- Uvjerite se da glava za podrezivanje i njen štitnik nisu oštećeni ili napukli. Zamijenite ih, ako su bili izloženi udaru ili su napukli.

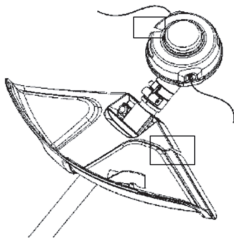

- Nikada ne koristite mašinu bez štitnika ili sa neispravnim štitnikom.
- Svi poklopci se moraju ispravno postaviti i moraju biti ispravni prije pokretanja mašine.

Pokretanje i zaustavljanje

⚠ UPOZORENJE Cijela spojnica, njen poklopac i osovina se moraju postaviti prije pokretanja mašine; u suprotnom se dijelovi mogu otkaçiti i uzrokovati ozljede. Prije pokretanja uvijek uklonite mašinu sa područja punjenja goriva. Položite mašinu na ravnu površinu. Uvjerite se da pribor za rezanje ne može doći u dodir sa drugim objektima. Uvjerite se da u radnom području nema neovlaštenih lica, jer u suprotnom postoji rizik od ozbiljnih ozljeda. Sigurnosno rastojanje iznosi 15 metara.

■ Hladan motor

1. Pumpica: Pritišćite dijafragmu za propuhivanje sve dok gorivo ne počne puniti dijafragmu (otprilike 10 puta). Dijafragma se ne mora u potpunosti napuniti.

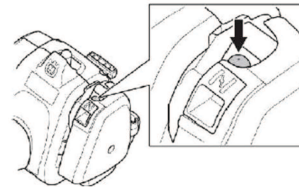

2. Čok: Postavite regulator čoka u položaj čoka.

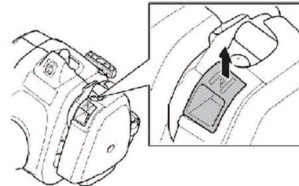

⚠ UPOZORENJE Ako se mašina pokrene kada se čok nalazi u čok položaju, pribor za rezanje će odmah početi da se okreće.

3. Pridržavajte lijevom rukom tijelo mašine na tlu (PAŽNJA! Ne sa stopalom.). Uхватite ručicu za pokretanje, lagano desnom rukom povlačite kabl dok ne osjetite otpor (zapinjači elementa za pokretanje rade), te onda brzo i snažno povucite kabl. Nikada ne omotavajte kabl za pokretanje oko ruke.

NAPOMENA

Nemojte testirati kontrolni gasa pri pokretanju motora

NAPOMENA Ne izvlačite u potpunosti kabl za pokretanje i ne puštajte ručicu za pokretanje kada je kabl u potpunosti izvučen. Ovo može oštetiti mašinu. Ponavljajte povlačenje kabla

POKRETANJE I ZAUSTAVLJANJE

dok se mašina ne pokrene (ili maksimalno 3 povlačenja).

4. Ukoliko se motor pokrene ili se pokrenuti gurnite ručicu za gas u položaj zaustavljanja.
5. Snažno povlačite ručicu dok se motor ne pokrene.
6. Kada se mašina pokrene, pričekajte da se ugrije maksimalno 30 sekundi prije nego što koristite ručicu za gas.



■ Topal motor

1. Pumpica: Pritisnite dijafragmu za propuhivanje sve dok gorivo ne počne puniti dijafragmu (otprilike 10 puta). Dijafragma se ne mora u potpunosti napuniti.
2. Ponavljajte povlačenje kabela dok se mašina ne pokrene (ili maksimalno 3 povlačenja).

■ Zaustavljanje

Zaustavite mašinu pritiskanjem i otpuštanjem prekidača za zaustavljanje.

PAŽNJA! Prekidač za zaustavljanje se automatski vraća u početni položaj. Da bi se izbjeglo nenamjerno uključivanje, kapa svjećice se mora ukloniti sa svjećice pri sklapanju, radovima provjera i/ili održavanju.



UPOZORENJE Kada se motor pokrene sa čokom u zatvorenom položaju, pribor za rezanje će se odmah početi okretati.

VAŽNO

Ovaj odjeljak sadrži osnovna sigurnosne mjere za rad sa uređajima za podrezivanje. Ako dođete u situaciju u kojoj ne znate kako da postupate, trebali biste pitati stručnjaka. Kontaktirajte vašeg servisera.

Izbjegavajte sve situacije za koje smatrate da prevazilaze vaše sposobnosti.

Prije upotrebe morate razumjeti razliku između šumskog raščišćavanja, uklanjanja trave i podrezivanja trave.

Osnovna sigurnosna pravila

- Pogledajte oko sebe:
 - kako bi se uvjerali da ljudi, životinje ili druge stvari ne mogu utjecati na vaše upravljanje sa mašinom;
 - kako bi osigurali da ljudi, životinje itd. ne dolaze u dodir sa priborom za rezanje ili izgube objekte koje pribor za rezanje može odbaciti.

PAŽNJA! Ne koristite mašinu ako niste u stanju da pozovete pomoć u slučaju nesreće.

- Ne koristite mašinu pri lošem vremenu, kao što je gusta magla, jaka kiša, jak vjetar, velika hladnoća itd. Rad po lošem vremenu umara i često sa sobom nosi dodatne rizike, kao što je zaleđeno tlo, nepredvidiv smjer osjećaja itd.
- Uvjerite se da se možete kretati i stojati sigurno. Provjerite da li u vašoj okolini postoje smetnje (korijenje, kamenje, grane, jarkovi itd.) u slučaju da se iznenada morate kretati. Budite vrlo pažljivi kada radite na nagnutom tlu.



- Isključite mašinu prije nego što prelazite u drugo područje. Postavite štitnik za transport prije nošenja ili transportovanja opreme bez obzira na udaljenost.
- Nikada ne polažite mašinu na tlo dok pogon radi ili dok se pribor za rezanje okreće.

Osnove raščišćavanja

- Uvijek koristite pravu opremu.
- Uvjerite se da je oprema dobro podešena.
- Poštujte sigurnosne mjere.
- Pažljivo organizujte rad.
- Uvijek koristite puni gas kada počinjete rezati sa nožem.
- Uvijek koristite oštre noževe.
- Izbjegavajte kamenje.

- Uvijek nakon svakog rada usporite pogon na brzinu rada na prazno. Duži periodi sa punim gasom bez opterećenja mašine mogu dovesti do ozbiljnih oštećenja pogona.

UPOZORENJE Niti operater mašine niti iko drugi ne smije pokušavati uklanjati odrezani materijal dok mašina radi ili se pribor za rezanje okreće, jer ovo za posljedicu može imati ozbiljne povrede. Zaustavite motor i opremu za rezanje i odvojite kabl od svječiće prije uklanjanja materijala koji se omotao oko osovine noža jer u suprotnom postoji rizik od povrede. Konusni pogon se može ugrijati tokom upotrebe i može ostati vreo neko vrijeme nakon toga. Ostavite ga da se ohladi. Možete se opržiti ako ga dodirujete.

UPOZORENJE Pazite na bačene objekte. Uvijek nosite odobrenu zaštitu za oči. Nikada se ne naslanjajte preko štitnika pribora za rezanje. Kamenje, otpad itd. mogu odletjeti prema očima i uzrokovati slijepilo ili ozbiljne ozljede. Neovlaštena lica držite na udaljenosti. Djeca, životinje, posmatrači i pomagači se trebaju držati izvan sigurnosne zone od 15 metara. Odmah isključite mašinu ako se neko počne približavati. Nikada ne mašite sa mašinom prije nego što provjerite prostor iza vas, kako biste se uvjerali da nema nikoga u sigurnosnoj zoni.

UPOZORENJE Nekada se grane ili trava zakače između štitnika i pribora za rezanje. Uvijek zaustavite mašinu prije čišćenja.

Raščišćavanje trave sa nožem za travu

- Noževi za travu i sječiva za travu se ne smiju koristiti na drvenim panjevima.
- Sječivo za travu se koristi za sve vrste visoke ili guste trave.
- Trava se reže bočnim, njihajućim kretnjama, pri čemu kretnja s desna u lijevo predstavlja zamah raščišćavanja a kretnja s lijeva u desno povratni zamah. Pustite da lijeva strana noža (između 8 i 12 sati) reže.

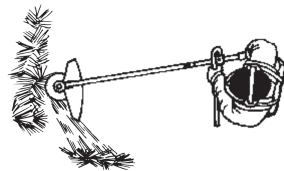

RADNE TEHNIKE

- Ako je nož nagnut u lijevo kada se raščišćava trava, trava će padati u jednom redu, što olakšava njeno skupljanje, npr. pri grabljenju.
- Pokušajte ritmično raditi. Stojite čvrsto sa raširenim nogama. Krećite se prema naprijed nakon povratnog zamaha i ponovo stojite čvrsto.
- Pustite da potporna posuda lagano leži na tlu. Ona se koristi da zaštiti nož od udaranja od tlo.
- Smanjite rizik od otmotavanja materijala oko noža prateći sljedeće upute:
 - uvijek radite sa punim gasom;
 - izbjegavajte prethodno odrezani materijal pri povratnom zamahu;
- zaustavite mašinu, otkopčajte remen i položite mašinu na tlo prije nego što počnete skupljati odrezani materijal.

Podrezivanje trave glavom za podrezivanje

■ Podrezivanje

- Glavu za podrezivanje držite nakošeno nešto iznad tla. Kraj konopca za podrezivanje vrši podrezivanje. Dozvolite da konopac za podrezivanje radi prema vlastitom tempu. Nikada ne pritišćite konopac za podrezivanje u područje koje se reže.

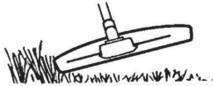

- Konopac za podrezivanje lako može uklanjati travu i biljke uz zidove, ograde, drveća i rubove; ipak, on takođe može oštetiti osjetljivu koru drveća i grmlja i oštetiti stubove ograda.
- Smanjite rizik od oštećenja biljaka skraćivanjem konopca za podrezivanja na 10-12 cm i smanjenjem brzine motora.
- Pri podrezivanju potrebno je da koristite manje od punog gasa tako da konopac za podrezivanje duže traje i da se smanji trošenje glave za podrezivanje.

■ Raščišćavanje

- Tehnika raščišćavanja uklanja svu neželjenu vegetaciju. Glavu za podrezivanje držite nakošeno nešto iznad tla i nagnite je. Dozvolite da kraj konopca za podrezivanje zahvata tlo oko drveća, stubova, statua i sl. **VAŽNO** Ova tehnika povećava trošenje konopca za podrezivanje.

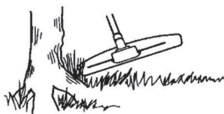

- Konopac za podrezivanje se brže troši i mora se češće povlačiti prema naprijed kada se radi

blizu kamenja, cigli, betona, metalnih ograda itd. nego ako dolazi u dodir sa drvećem i drvenim ogradama.

■ Rezanje

- Uređaj za podrezivanje je idealan za rezanje trave koja je teško dostupna za upotrebu kosilice. Pri rezanju konopac za podrezivanje držite paralelno prema tlu. Izbjegavajte pritiskanje glave za podrezivanje na tlo jer ovo može dovesti do oštećenja travnjaka i oštetiti alat.

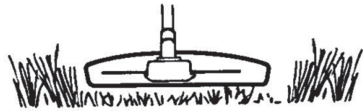

- Ne dozvoljavajte da glava za podrezivanje stalno dolazi u kontakt sa tлом tokom normalnog rezanja. Stalni kontakt ove vrste može dovesti do oštećenja i trošenja glave za podrezivanje.

■ Metenje

- Efekat ventilatora rotirajućeg konopca se može koristiti za brzo i jednostavno raščišćavanje. Držite konopac za podrezivanje paralelno i iznad područja koje je potrebno pomesti i pomjerajte alat prema naprijed i nazad.

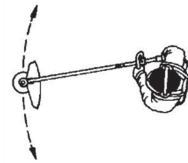

- Da biste dobili najbolje rezultate pri rezanju i metenju potrebno je koristiti puni gas.

⚠ UPOZORENJE Niti operater mašine niti niko drugi ne smije pokušavati uklanjati odrezani materijal dok motor radi ili se konopac za podrezivanje okreće, jer ovo može dovesti do ozbiljnih ozljeda. Zaustavite motor i glavu za podrezivanje i odvojite kabl od svjeće prije uklanjanja materijala koji se ometao oko pogonske osovine jer u suprotnom postoji rizik od povrede. Konusni pogon se može ugrijati tokom upotrebe i može ostati vreo neko vrijeme nakon toga. Ostavite ga da se ohladi. Možete se opržiti ako ga dodirujete.

RADNE TEHNIKE



UPOZORENJE Pazite na bačene objekte. Uvijek nosite zaštitu za oči. Nikada se ne naslanjajte preko štitnika pribora za rezanje. Kamenje, otpad itd. mogu odletjeti prema očima i uzrokovati sljepilo ili ozbiljne ozljede.



Neovlaštena lica držite na udaljenosti. Djeca, životinje, posmatrači i pomagači se trebaju držati izvan sigurnosne zone od 15 metara. Odmah isključite mašinu ako se neko počne približavati.

ODRŽAVANJE

Radni vijek mašine može se skratiti, a opasnost od nezgoda povećati ukoliko se održavanje ne obavlja ispravno i ukoliko servisiranje i/ili popravka nije obavljena stručno. Ukoliko vam je potrebno više informacija, kontaktirajte najbližeg ovlaštenog servisera.

Sigurnost mašine/održavanja

Prije vršenja održavanja odvojite svjećicu, osim kod podešavanja karburatora.

! **UPOZORENJE** Cijela spojnica, poklopac spojnice i osovina se moraju postaviti prije uključivanja mašine; u suprotnom se dijelovi mogu odvojiti i uzrokovati ozljede.

Karburator

■ Funkcija

Karburator upravlja brzinom mašine putem ručice za gas. Zrak i gorivo se miješaju u karburatoru.

T-vijak reguliše postavke ručice za gas kada mašina radi na prazno. Ako je T-vijak okrenut u smjeru kretanja kazaljki na satu, ovo povećava brzinu pri radu na prazno; ako ga okrenete u smjeru suprotnom od kazaljki na satu, to smanjuje brzinu.

■ Osnovne postavke

Osnovne postavke karburatora se podešavaju pri testiranju u fabrici. Obučeni tehničar bi trebao provesti fina podešavanja.

! **UPOZORENJE** Moguće je da se pribor za rezanje okreće tokom podešavanja karburatora. Nosite zaštitnu opremu i pratite sve sigurnosne upute. Uvjerite se da se pribor za rezanje zaustavlja kada mašina radi na prazno. Kada je mašina isključena, uvjerite se da se pribor za rezanje zaustavio prije nego što položite mašinu na tlo.

PAŽNJA! Ako se pribor za rezanje okreće kada mašina radi na prazno, t-vijak je potrebno okrenuti u smjeru suprotnom od smjera okretanja kazaljki na satu dok se pribor za rezanje ne zaustavi.

Preporučena brzina pri radu na prazno:

Vidjeti odjeljak "Tehnički podaci".

Preporučena maksimalna brzina:

Vidjeti odjeljak "Tehnički podaci".

■ Fino podešavanje brzine rada na prazno T

Pomoću T-vijka za podešavanje podesite brzinu pri radu na prazno, ako ju je potrebno ponovo podesiti. Najprije okrenite T-vijak u smjeru kretanja kazaljki na satu dok se pribor za rezanje ne pokrene. Zatim okrenite vijak u smjeru suprotnom od smjera kretanja kazaljki na satu dok se pribor

za rezanje ne zaustavi. Brzina rada na prazno je pravilno podešena kada se motor lako pokreće u svakom položaju. Brzina rada na prazno bi takođe trebala biti manja od brzine pri kojoj se pribor za rezanje počinje okretati.

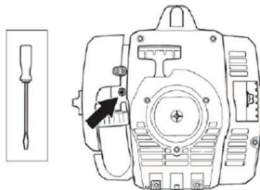

! **UPOZORENJE** Ako se brzina rada na prazno ne može podesiti tako da se pribor za rezanje zaustavi, kontaktirajte vašeg servisera. Ne upotrebljavajte mašinu dok ne bude pravilno podešena ili popravljena.

Auspuh

PAŽNJA! Auspuh je opremljen kalaizatorom koncipiranim za smanjenje štetnih ispušnih plinova.

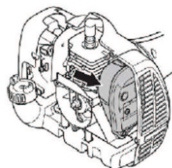

(Kućiče pokretača je uklonjeno radi pojašnjenja)

Auspuh je koncipiran za smanjenje buke i usmjeravanje ispušnih plinova od operatera. Ispušni plinovi su vrući i sadrže iskre, koje mogu uzrokovati požar ako se usmjere prema suhom i zapaljivom materijalu.

Auspusi su opremljeni specijalnom mrežicom za odvođenje iskri. Mrežicu je potrebno provjeriti i ako je potrebno očistiti kod servisera. Ukoliko je mrežica oštećena nju treba zamijeniti.

Ako se mrežica često začepljuje, to može biti znak da je katalizator neispravan. Obratite se svom serviseru kako bi pregledao auspuh. Začepljena mrežica izazvat će pregrijavanje motora što će imati za posljedicu oštećenje cilindra i klipa.

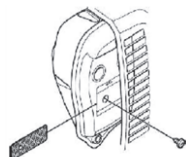

PAŽNJA Nikada ne koristite mašinu čiji je auspuh neispravan ili labav. Uvjerite se da su vijci auspuha pritegnuti.

ODRŽAVANJE



UPOZORENJE

Prigušivači opremljenikatalitičkim konvertima mogu se zagrijavati tokom upotrebe i ostati juvrućiji što može dovesti do opasnosti. Kontakt može prouzrokovati opekotinu ako ži zapamtite da postoje rizici kod vatre



UPOZORENJE Auspuh sadrži hemikalije koje mogu biti karcinogene. Izbjegavajte kontakt sa ovim elementima u slučaju da se auspuh ošteti.



UPOZORENJE Ispušni dimovi mašina sadrže ugljični monoksid, koji može uzrokovati trovanje. Ne pokrećite i ne radite sa mašinom u zatvorenim prostorima ili na mjestima sa slabom prozračenošću. Ispušni dimovi mašina su vrući i mogu sadržavati iskre koje mogu dovesti do požara. Nikada ne pokrećite mašinu u zatvorenom prostoru ili u blizini zapaljivog materijala!

- gubitak snage mašine,
- nepotrebno trošenje dijelova mašine,
- prevelika potrošnja goriva.

Očistite filter svakih 25 sati ili redovnije ako su radni uslovi iznimno prašnjavi.

■ Čišćenje zračnog filtera

Uklonite poklopac zračnog filtera i izvadite filter. Operite ga u toploj vodi sa sapunom. Dobro ga isperite. Uvjerite se da je filter suh prije ponovnog postavljanja.

Zračni filter, koji se koristio izvjesno vrijeme, ne može se potpuno očistiti. Stoga, filter se mora zamijeniti novim u pravilnim vremenskim razmacima. Oštećeni filter se uvijek mora zamijeniti.

Konusni pogon

Konusni pogon je napunjen pravom količinom maziva u fabrici. Ipak, prije upotrebe mašine trebali biste provjeriti da li je konusni pogon napunjen mazivom tri četvrtine od njegove veličine. Koristite specijalno mazivo. Mazivo u konusnom pogonu se obično ne treba mijenjati osim u slučaju kada se vrše popravke.

Svjecica

Na stanje svječice utječu:

- neispravna podešenost karburatora;
- neispravna mješavina goriva (previše ili pogrešna vrsta ulja);
- zaprljan zračni filter.

Ovi faktori mogu uzrokovati taloge na elektrodama svječice, što za posljedicu može imati probleme u radu i poteškoće pri pokretanju.

Ako je mašina izgubila snagu, teško se pokreće ili radi teško u praznom hodu, uvijek provjerite svječicu prije nego poduzmete dalje korake.

Ako je svjećica prljava, očistite je i istovremeno provjerite da li je razmak između elektroda 0,6 mm. Svjećicu je potrebno zamijeniti nakon otprilike jednog mjeseca rada ili ranije, ako je to potrebno.

0.024 inch (0.6 mm)

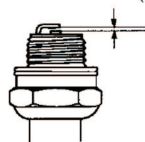

PAŽNJA Uvijek koristite preporučenu vrstu svjećica. Upotreba pogrešne vrste svjećica može dovesti do oštećenja klipa/cilindra.

Zračni filter

Zračni filter se redovno mora čistiti da bi se uklonila prašina i prljavština kako bi se izbjeglo:

- neispravno funkcionisanje karburatora,
- problemi pri pokretanju,



UPOZORENJE Uvijek zaustavite mašinu prije nego što vršite bilo kakve radove na priboru za rezanje. On nastavlja da se okreće čak i nakon što otpustite ručicu za gas. Uvjerite se da se pribor za rezanje u potpunosti zaustavio i odvojite kabl sa svjećice prije nego što počnete sa radovima.

- Potražite upute za ispravno oštrenje na pakovanju pribora za rezanje.
- Oštrite oštrice i sječiva jednoreznom ravnom pilom.
- Jednako naoštrite sve ivice kako biste održali ravnotežu oštrice.



UPOZORENJE Uvijek bacite oštricu koja je savijena, zakrivljena, napukla, slomljena ili na neki drugi način oštećena. Nikada ne pokušavajte izravnati iskrivljenu oštricu, tako da je ponovo možete koristiti. Koristite samo originalne oštrice određene vrste.

Plan održavanja

Ovo je popis zadataka održavanja koji se moraju provesti na mašini. Većina zadataka je opisana u odjeljku Održavanje. Korisnik mora provoditi samo zadatke održavanja i servisiranja koji su opisani u ovom uputstvu za rad. Veće poslove mora vršiti ovlaštena servisna radionica.

■ Sedmično održavanje:

- Očistite vanjske dijelove mašine.
- Uvjerite se da sa sigurnosne tačke gledišta blokada ručice za gas i ručica za gas ispravno funkcionišu.
- Uvjerite se da prekidač za zaustavljanje ispravno radi.
- Uvjerite se da se pribor za rezanje ne okreće pri radu na prazno.
- Očistite zračni filter Zamijenite ga po potrebi.
- Uvjerite se da je zaštitnik pribora za rezanje ispravan i nije napuknuo. Zamijenite zaštitnik pribora za rezanje ako je bio izložen udaru ili ima pukotine.
- Uvjerite se da je glava za podrezivanje ispravna i nije napukla. Zamijenite glavu za podrezivanje ako je to neophodno.
- Uvjerite se da je matica za zabavljanje opreme za rezanje ispravno pritegnuta.
- Uvjerite se da su matice i vijci pritegnuti.
- Uvjerite se da nema propusnih mjesta na mašini, rezervoaru ili crijevima za gorivo.

■ Mjesečno održavanje:

- Provjerite element za pokretanje i njegov kabl.

■ Godišnje održavanje:

- Očistite vanjske svječiće Skinite je i provjerite razmak elektroda. Podesite razmak na 0,6 mm ili zamijenite svjećicu. Uvjerite se da je svjećica pričvršćena na potiskivač.
- Očistite vanjske dijelove karburatora i prostor oko njega.
- Uvjerite se da su tri četvrtine konusnog pogona napunjene mazivom. Napunite ga ako je potrebno, koristeći specijalno mazivo.
- Provjerite postoje li zaprljanja na filteru za gorivo i pukotine ili druga oštećenja na crijevu za gorivo. Zamijenite svjećicu po potrebi
- Provjerite sve kablove i spojeve.
- Provjerite istrošenost spojnice, opruge spojnice i bubnja. Zamijenite ih ako je potrebno u ovlaštenoj servisnoj radionici.
- Zamijenite svjećicu. Uvjerite se da je svjećica pričvršćena na potiskivač.
- Očistite ili zamijenite mrežicu za odvođenje iskre na auspuhu.

TEHNIČKI PODACI

Motor	
Volumen cilindra cm ³	28
Presjek cilindra, mm	35
Hod klipa mm	28,7
Broj obrtaja na leri, obrtaja u min	2800 -3200
Preporučena maks. brza brzina rada na prazno, opm	11000
Brzina izlazne osovine, opm	8000
Maks. snaga mašine, prema ISO 7293, kW	0,8
Auspuh sa katalizatorom	Da
Sistem paljenja regulisan brzinom	Da
Sistem paljenja	
Svjećica	NGK BPMR6A
Zazor elektroda, mm	0,6
Sistem napajanja gorivom i podmazivanje	
Kapacitet rezervoara za gorivo, cm ³	343
Masa	
Masa bez goriva, pribora za rezanje i štitnika, kg	5,21
Emisije buke (vidjeti Napomenu 1)	
NivojačinezvukamjerenoudBA	106
Nivo jačine zvuka, garantovani L _{WA} dB(A)	114
Nivoi buke (vidjeti Napomenu 2)	
Ekvivalentni nivo pritiska zvuka na uhu operatera, mjereni prema EN/ISO 11806 i ISO 22868, dB(A)	
Opremljena nožem za travu (originalnim)	94
Opremljena glavom za podrezivanje (originalna)	95
Nivoi vibracije (vidjeti Napomenu 3)	
Ekvivalentni nivoi vibracije (a _{hV,eq}) na ručkama, mjereni prema EN ISO 11806 i ISO 22867, m/s ²	
Opremljena nožem za travu (originalnim), lijevi/desni	4,21 / 4,23
Opremljena glavom za podrezivanje (originalnim), lijevi/desni	5,89 / 4,61

Napomena 1: Emisije buke u okruženju mjerene kao jačina zvuka (L_{WA}) u skladu s Direktivom EC 2000/14/EC.

Objavljeninivojačinezvukazamašinuizmjerenjesoriginalnimdotatnimdijelomzarezanjekojidajemaksimalniv o

Razlikaizmeđu garanteraneizmjerenegačinezvukajeutomedagarantiranajajačinazvukaobuhvataidisperzijerezul tatamjerenjaivarijacijeizmeđu različitihmašinaistogmodelauskladusDirektivom200014EC

Napomena 2:

Objavljenipodatakzaekvivalentninivopritiskazvukazamašinuimatipičnustatističkiudisperzijustandardnoodstu panjeod1dBA

Napomena 3: Prijavljeni podaci ekvivalentnih nivoa vibracije posjeduju tipičnu statičku disperziju (standardno odstupanje) od 1 m/s².

Model 129RJ (M10 LH navoj za valovitu osovinu) - rupa u sredini noževa/sječiva, Ø 25,4 mm

Odobreni pribor	Tip	Pribor za rezanje / štitnik, br. dijela
Nož/rezač za travu	Trava 255-4 1 inč (Ø 250 4 zupca)	504001303 / 580446606
Glava za podrezivanje	T25 (Ø 2,4 - 2,7 mm linija)	537338306 / 580446606

IZJAVA O USAGLAŠENOSTI

Naziv izdavača: Husqvarna AB, SE-561 82 Huskvarna, Švedska, tel.: +46-36-146500.

Kompanija Husqvarna AB preuzima isključivu odgovornost za ovu izjavu: Uređaj za podrezivanje i/ili ručna kosilica, platforma(e) A05328CSHV koja(e) predstavlja(ju) modele 129RJ serijskih brojeva od 2014. g. i kasnije.

Broj platforme i broj modela su jasno navedeni čitkim tekstom na tipskoj pločici skupa sa godinom sa sljedećim serijskim brojevima.

Predmet izjave opisane iznad je u skladu sa zahtjevima direktiva Vijeća:

- 2006/42/EC "o mašinama" 17. maj 2006.
- 2004/108/EC "o elektromagnetnoj kompatibilnosti" 15. decembar 2004.
- 2000/14/EC "o emisiji buke u okruženju" 08. maj 2000.

U skladu s Prilogom V, prijavljene vrijednosti za zvuk navedene su u listu s tehničkim podacima u uputama za rukovanje.

Primijenjeni su sljedeći standardi:

EN ISO 12100:2010, EN ISO 11806-1:2011, ISO 14982:1998, CISPR 12:2007

Organizacija TÜV Rheinland N.A. je izvršila dobrovoljno ispitivanje u ime kompanije Husqvarna AB i dodijelila AM72140165 Certifikat o usklađenosti s Direktivom Vijeća EC-a 2006/42/EC za mašinsku opremu. Taj certifikat tipa vrijedi za sve proizvodne lokacije i zemlje porijekla kako je navedeno na proizvodu. Isporučeni trimer za travu i/ili čistač grmova usklađen je s primjerom koji je bio podvrgnut ispitivanju.

Potpisano u ime: Husqvarna AB, Huskvarna, Švedska, 27.12.2013.





Ronnie E. Goldman, direktor inženjeringa. (Ovlašteni predstavnik kompanije Husqvarna AB i odgovorno lice za tehničku dokumentaciju)

 **AVERTISMENT: Eșapamentul acestui produs conține substanțe chimice cunoscute în Statul California ca provocând cancer, malformații congenitale sau alte afecțiuni ale aparatului reproducător.**

Rețineți următoarele aspecte înainte de a începe:

Vă rugăm să citiți cu atenție manualul operatorului.

 **AVERTISMENT: Nu modificați sub nicio formă proiectul aparatului fără permisiunea producătorului. Utilizați întotdeauna accesoriile originale. Modificările și/sau accesoriile neautorizate pot avea drept rezultat vătămări corporale grave sau decesul operatorului sau al altor persoane.**

 **AVERTISMENT: Dacă sunt utilizate incorect sau neatent, fierăstrăul de curățat, motonealta sau trimmerul pot fi periculoase și pot provoca vătămări corporale grave sau mortale operatorului sau altor persoane. Este foarte important să citiți și să înțelegeți conținutul acestui manual de utilizare.**

 **AVERTISMENT: Expunerea pe termen lung la zgomot poate avea ca rezultat o afecțiune ireversibilă a auzului. Prin urmare, utilizați întotdeauna un sistem omologat de protecție a auzului.**

Avem o politică de îmbunătățire continuă a produselor și, prin urmare, ne rezervăm dreptul de a modifica proiectul și aspectul produselor fără preaviz.

EXPLICAȚIA SIMBOLURILOR

Simboluri

! **AVERTISMENT:**
Fierăstraiele de curățat, motouneltele și trimmerele pot fi periculoase. Utilizarea neatență sau incorectă poate cauza vătămări corporale grave sau mortale operatorului sau altor persoane.

Vă rugăm să citiți cu atenție manualul operatorului și să vă asigurați că înțelegeți instrucțiunile înainte de a utiliza aparatul.

Folosiți întotdeauna încălțăminte de protecție cu vârfurile întărite cu oțel și cu tălpi anti-derapante; haine strânse pe corp; pantaloni lungi, groși, și mâneci lungi; mănuși de protecție rezistente care să nu alunece; ochelari de protecție, de ex. ochelari de protecție anti-aburire cu aerisire sau mască de protecție; cască de protecție omologată și căști de protecție pentru urechi (dopuri sau amortizoare) pentru a vă proteja auzul.

Persoanele cu părul lung trebuie să-și strângă părul (pentru siguranța personală).

Operatorul aparatului se va asigura, în timp ce lucrează, că nicio persoană și niciun animal nu se apropie la mai puțin de 15 metri (50 de picioare).

Aveți grijă la obiecte aruncate și la ricoșeuri.

Turația max. a axului de ieșire, rpm

Mașinile echipate cu lame de tăiat iarba pot fi proiectate cu violență lateral când lama vine în contact cu un obiect fix. Lama poate amputa brațele sau picioarele. Obligați întotdeauna persoanele și animalele să păstreze o distanță de cel puțin 15 metri (50 de picioare) față de dispozitiv.



Săgeți care indică limitele pentru montarea mânerului.



Nivelul de presiune sonoră la 7,5 metri (25 de picioare) conform reglementării australiene.



Emissiile de zgomot în mediul înconjurător conform Directivei Comunității Europene. Nivelul/Nivelul de emisie al aparatului este specificat în secțiunea Date tehnice și pe etichetă.



Acest produs este în conformitate cu directivele UE aplicabile.

Acest produs este în conformitate cu directivele EAC aplicabile.

Acest produs este în conformitate cu reglementările australiene privind compatibilitatea electromagnetică (EMC).

Utilizați benzină fără plumb și ulei pentru motoare în doi timpi amestecate la un raport de 2% (50:1).

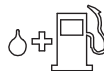

Alte simboluri/etichete de pe aparat se referă la cerințe de certificare specifice pentru anumite piețe.

CE ESTE ACEASTA

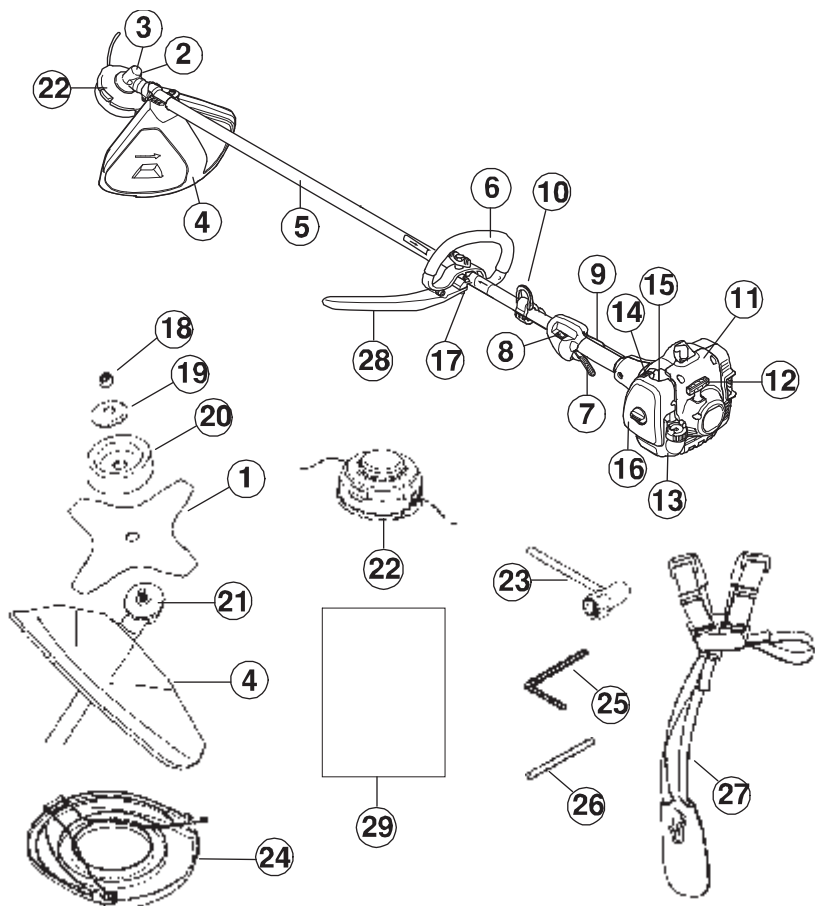

Ce este aceasta?

1. Cuțit
2. Capac dispozitiv de ungere
3. Angrenaj conic
4. Apărătoare pentru accesoriul de tăiere
5. Arbore
6. Mănerul
7. Control accelerației
8. Buton oprire
9. Dispozitivul de blocare a accelerației
10. Clema hamului
11. Carcasa cilindrului
12. Mănerul pentru șnurul de pornire
13. Rezervor de combustibil
14. Acționare șoc
15. Pompă de amorsare
16. Capacul filtrului de aer
17. Reglare mâner
18. Piuliță de blocare
19. Flanșă de susținere
20. Cupă de susținere

21. Disc de antrenare
22. Capul trimmerului
23. Cheie articulată
24. Apărătoare pentru transport
25. Cheie hexagonală
26. Siguranță
27. Ham
28. Asamblarea șinei în formă de J
29. Manualul operatorului

MĂSURI DE SIGURANȚĂ GENERALE

Important

- Dacă sunt utilizate incorect sau neatent, fierăstrăul de curățat, motounealta sau trimmerul pot fi periculoase și pot provoca vătămări corporale grave sau mortale operatorului sau altor persoane. Este foarte important să citiți și să înțelegeți conținutul acestui manual de utilizare.
- Aparatul este conceput numai pentru tunderea ierbii, curățarea ierbii și/sau curățarea copacilor.
- Singurele accesorii pe care le puteți utiliza cu această unitate de motor sunt accesoriile de tăiere pe care le recomandăm în secțiunea „DATE TEHNICE”.
- Nu utilizați niciodată acest dispozitiv dacă sunteți obosit, dacă ați consumat alcool sau dacă luați medicamente care v-ar putea afecta vederea, judecata sau coordonarea.
- Nu utilizați niciodată aparatul în condiții meteorologice extreme, precum climate cu temperaturi extrem de scăzute, foarte ridicate și/sau climate umede.
- Utilizați echipamentul de protecție personală. A se vedea instrucțiunile din capitolul „Echipament de protecție personală”.
- Nu utilizați niciodată un dispozitiv care a fost modificat în orice mod față de specificația sa inițială.
- Nu utilizați niciodată un aparat care este defect. Efectuați verificările, operațiile de întreținere și de service descrise în acest manual. Anumite operații de întreținere și de service trebuie efectuate de specialiști instruiți și calificați. A se vedea instrucțiunile din secțiunea „ÎNTREȚINEREA”.
- Înainte de pornire trebuie montate toate capacele și apărătoarele. Asigurați-vă că pipa bujiei și conductorul nu sunt deteriorate. În caz contrar, vă puteți electrocuta.
- Operatorul aparatului trebuie să se asigure că nicio persoană și niciun animal nu se apropie la mai mult de 15 metri (50 de picioare) în timpul lucrărilor. Când mai mulți operatori lucrează în aceeași locație, distanța de siguranță trebuie să fie de cel puțin 15 metri (50 de picioare).

AVERTISMENT: În timpul funcționării, acest aparat produce un câmp electromagnetic. În anumite împrejurări, acest câmp poate interfera cu implanturi medicale active sau pasive. Pentru a reduce pericolul de răniri grave sau fatale, recomandăm persoanelor cu implanturi medicale să consulte medicul și producătorul de implanturi medicale înainte de a acționa aparatul.

AVERTISMENT: Folosirea unui accesoriu de tăiere incorect sau a unei lame incorect ascuțite poate mări riscurile de accidente.

AVERTISMENT: Nu permiteți copiilor să folosească utilajul sau să stea în apropierea acestuia. Deoarece aparatul este echipat cu un comutator de oprire acționat de arc și poate fi pornit prin viteză și forță scăzute pe mânerul de pornire, în anumite împrejurări chiar și copiii mici pot produce forța necesară pentru pornirea aparatului. Există riscul unor vătămări corporale grave. Prin urmare îndepărtați capacul bujiei dacă aparatul nu se află sub supraveghere atentă.

Echipamentul personal de protecție

AVERTISMENT: Trebuie să folosiți echipament de protecție individuală ori de câte ori folosiți mașina. Echipamentul de protecție individuală nu poate elimina riscul de rănire, dar poate reduce efectele unei răniri, în caz că se produce un accident. Cereți ajutorul dealerului dv. pentru a alege echipamentul corect.

AVERTISMENT: Ascultați semnalele de avertisment sau strigătele când purtați echipament pentru protecția auzului. Îndepărtați echipamentul pentru protecția auzului imediat ce se oprește motorul.

■ Cască

Trbuie purtată cască dacă ramura degajată este mai înaltă de 2 metri (6 picioare).



■ Echipament de protecție pentru urechi

Purtați echipament de protecție pentru urechi, care asigură reducerea adecvată a zgomotului.



■ Echipament de protecție pentru ochi și pentru urechi

Purtați întotdeauna echipament de protecție pentru ochi aprobat. Dacă utilizați un vizor de protecție, atunci trebuie să purtați și ochelari de protecție aprobați. Ochelarii de protecție aprobați trebuie să respecte EN 166 în Europa, ANSI Z87 în Statele Unite și CSA Z94 în Canada.

MĂSURI DE SIGURANȚĂ GENERALE



■ Mănuși

Mănușile trebuie purtate atunci când este necesar, de ex. atunci când se montează accesorii de tăiere.



■ Cizme

Purtați cizme anti-derapante și stabile.



■ Îmbrăcăminte

Purtați haine confecționate dintr-un material puternic și evitați îmbrăcăminte lejeră care se poate prinde pe arbuști sau pe crengi. Utilizați întotdeauna pantaloni lungi și groși. Nu purtați bijuterii, pantaloni scurți, sandale și nu mergeți în picioarele goale. Legați-vă părul deasupra nivelului umărului.

■ Trusă de prim ajutor

Operatorii motocoaselor, ai motouneltelor pentru cosit iarba sau ai trimmerelor trebuie să aibă asupra lor o trusă de prim ajutor.



Echipamentul de siguranță al aparatului

Această secțiune descrie echipamentul de siguranță al aparatului, scopul său și modul în care trebuie efectuate verificările și întreținerea pentru a asigura funcționarea corectă. Consultați secțiunea „CE ESTE ACEASTA” pentru a localiza poziționarea acestui echipament pe utilajul dvs.

Durata de viață a aparatului se poate reduce, iar riscul de accidente se poate mări dacă întreținerea aparatului nu este efectuată corect, iar reglarea și/sau reparațiile nu sunt executate în mod profesional. Dacă aveți nevoie de informații ulterioare, vă rugăm contactați cel mai apropiat atelier de service.

IMPORTANT! Toate activitățile de service și de reparații de pe aparat necesită instruire specială. Acest lucru este adevărat în special în legătură cu echipamentul de siguranță al aparatului. În cazul în care aparatul dvs. nu trece de oricare dintre verificările descrise mai

jos, trebuie să vă contactați agentul de service. Atunci când achiziționați oricare dintre produsele noastre, garantăm disponibilitatea reparațiilor și service-ului profesionist. Dacă vânzătorul cu amănuntul care vă vinde aparatul nu este dealer de service, solicitați-i adresa celui mai apropiat agent de service.



AVERTISMENT: Nu utilizați niciodată un aparat care are echipament de siguranță defect.

Urmați instrucțiunile privind verificările, întreținerea și reglările descrise în acest capitol. Dacă utilajul nu trece oricare dintre următoarele verificări, contactați agentul de service pentru reparații.

■ Dispozitivul de blocare a accelerației

Dispozitivul de blocare a accelerației este proiectat pentru prevenirea funcționării accidentale a dispozitivului de control al accelerației. Atunci când apăsați dispozitivul de blocare (A) (adică atunci când apucați mânerul), acesta eliberează dispozitivul de control al accelerației (B). Atunci când eliberați mânerul, atât dispozitivul de control al accelerației, cât și dispozitivul de blocare a accelerației se deplasează înapoi, în pozițiile inițiale. Această mișcare este controlată de două arcuri de rapel independente. Acest aranjament înseamnă blocarea automată a dispozitivului de control al accelerației la setarea de ralanti.

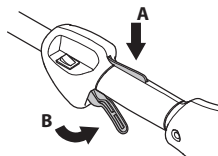

Asigurați-vă că dispozitivul de control al accelerației este blocat la setarea de ralanti atunci când dispozitivul de blocare a accelerației este eliberat.

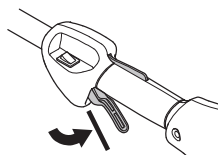

Apăsați dispozitivul de blocare al accelerației și asigurați-vă că revine la poziția inițială atunci când îl eliberați.

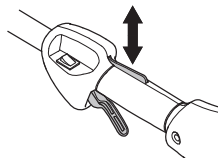

MĂSURI DE SIGURANȚĂ GENERALE

Verificați ca dispozitivul de control al accelerației și dispozitivul de blocare al accelerației să se deplaseze liber și ca arcurile de retur să funcționeze corespunzător.

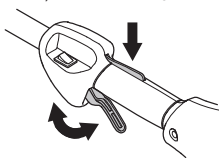

Consultați instrucțiunile din capitolul „Pornirea”. Porniți aparatul și aplicați accelerație maximă. Eliberați accelerația și verificați că accesoriul de tăiere se oprește și rămâne nemișcat. Dacă accesoriul de tăiere se rotește cu accelerația în poziția de ralanti, atunci trebuie verificată setarea de ralanti a carburatorului. A se vedea instrucțiunile din secțiunea „ÎNTREȚINEREA”.

■ Buton oprire

Asigurați-vă că motorul se oprește atunci când apăsați și eliberați butonul de oprire.

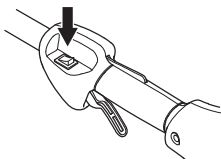

■ Apărătoare pentru accesoriul de tăiere

Această apărătoare este destinată să împiedice aruncarea obiectelor desprinse în direcția operatorului. Apărătoarea protejează, de asemenea, operatorul împotriva contactului accidental cu accesoriul de tăiere.

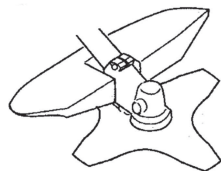

Asigurați-vă că apărătoarea nu este deteriorată sau crăpată. Înlocuiți apărătoarea dacă a suferit lovituri sau dacă este crăpată.

Folosiți întotdeauna apărătoarea recomandată pentru accesoriul de tăiere pe care îl folosiți. Consultați secțiunea „DATE TEHNICE”.

! AVERTISMENT: Nu utilizați niciodată un accesoriu de tăiere fără o apărătoare aprobată. Consultați secțiunea „DATE TEHNICE”. Dacă este montată o apărătoare incorectă sau defectă, aceasta poate provoca vătămări corporale grave.

Utilizarea unui fir al trimmerului înfășurat incorect sau a unui accesoriu de tăiere incorect mărește nivelul de vibrații.



AVERTISMENT: Expunerea prelungită la vibrații poate conduce la afecțiuni circulatorii sau la deteriorări ale nervilor la persoane care au o circulație defectuoasă. Contactați-vă medicul dacă prezentați simptome de expunere prelungită la vibrații. Astfel de simptome includ amorteala, pierderea sensibilității tactile, gâdilături, ciupituri, durere, pierderea forței, modificări în culoarea sau starea pielii. Aceste simptome apar în mod normal la degete, mâini sau încheieturi. Riscul crește la temperaturi scăzute.

■ Dispozitiv de deschidere rapidă a hamului

Există un dispozitiv de deschidere rapidă a hamului ușor accesibil, montat în partea din față, în cazul unei urgențe care necesită îndepărtarea dispozitivului și a hamului.

A se vedea instrucțiunile din capitolul „Reglarea hamului”.

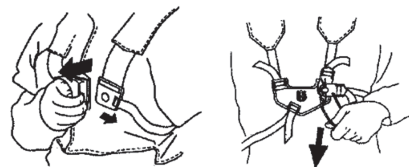

Verificați poziționarea corectă a chingilor hamului. După reglarea hamului și a dispozitivului, verificați funcționarea corectă a dispozitivului de deschidere rapidă a hamului.

■ Eșapamentul

Amortizorul de zgomot este proiectat pentru a reduce nivelul de zgomot și pentru a dirija gazele de eșapament la distanță de utilizator.

ATENȚIE! Amortizorul de zgomot este dotat cu un convertor catalitic proiectat pentru a reduce gazele nocive de eșapament.

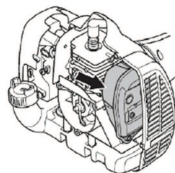

În țările cu climă caldă și uscată, există pericol sporit de incendiu. Prin urmare, montăm pe anumite amortizoare de zgomot o sită parascânteii. Verificați dacă amortizorul de zgomot de pe dispozitivul dvs. este prevăzut cu acest tip de sită.

MĂSURI DE SIGURANȚĂ GENERALE

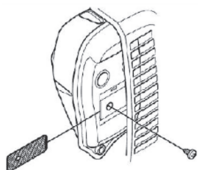

Pentru amortizoarele de zgomot, este foarte important să respectați instrucțiunile privind verificarea, întreținerea și repararea dispozitivului dvs. Nu utilizați niciodată un dispozitiv cu amortizorul de zgomot defect.

Verificați în mod regulat ca amortizorul de zgomot să fie fixat solid de aparat.

⚠️ AVERTISMENT: Amortizoarele de zgomot prevăzute cu convertor catalitic se încălzesc foarte puternic în timpul utilizării și rămân fierbinți un timp după oprire. Acest lucru este valabil și la turații de mers în gol. Contactul cu această componentă poate avea ca rezultat arsuri ale pielii. Nu uitați că există pericol de incendiu.

⚠️ AVERTISMENT: Interiorul amortizorului de zgomot conține substanțe chimice care pot fi cancerigene. Evitați contactul cu aceste elemente în cazul deteriorării amortizorului de zgomot.

⚠️ AVERTISMENT: Gazele de eșapament de la motor conțin monoxid de carbon, care poate duce la intoxicație cu monoxid de carbon. Nu porniți și nu utilizați dispozitivul în interior sau într-o zonă slab ventilată.

⚠️ AVERTISMENT: Gazele de eșapament de la motor sunt fierbinți și pot conține scântei care pot cauza un incendiu. Nu porniți niciodată dispozitivul la interior sau în apropierea unor materiale inflamabile.

■ Piulița de blocare

Se utilizează o piuliță de fixare pentru prinderea unor tipuri de accesorii de tăiere.

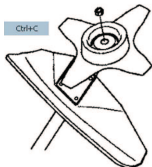

La montare, strângeți piulița în sensul opus sensului de rotație al accesoriului de tăiere. Pentru a-l îndepărta, deșurubați piulița în același sens în

care se rotește accesoriul de tăiere. (Piulița are filet pe stânga.) Strângeți piulița cu ajutorul cheii articulate.

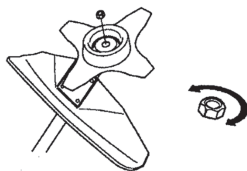

Căptușeala din nailon din interiorul piuliței de fixare nu trebuie să fie atât de uzată încât să o puteți roti cu mâna. Căptușeala trebuie să ofere o rezistență de cel puțin 1,5 Nm (1,1 lb). Piulița trebuie înlocuită după ce a fost folosită de aproximativ 10 ori.

Echipament de tăiere

Această secțiune descrie modul de alegere și de întreținere a echipamentului de tăiere pentru a:

- Reduce riscul de recul al lamei.
- Obține performanță maximă de tăiere.
- Extinde durata de viață a echipamentului de tăiere.

IMPORTANT:

- Utilizați numai accesorii de tăiere cu apărătoarele recomandate. Consultați secțiunea „DATE TEHNICE”.
- Consultați instrucțiunile pentru accesoriul de tăiere pentru a verifica modul corect de încărcare a firului trimmerului și diametrul corect al firului.
- Mențineți dinții lamei ascuțiți corect. Respectați recomandările noastre. Consultați, de asemenea, instrucțiunile de pe ambalajul lamei.
- Mențineți setarea corectă a lamei. Respectați instrucțiunile noastre și utilizați matrită recomandată.

⚠️ AVERTISMENT: Opriti motorul înainte de a efectua orice activitate la accesoriul de tăiere. Asigurați-vă că mișcarea de rotație a accesoriului de tăiere s-a oprit complet. Deconectați conductorul de pe bujie.

⚠️ AVERTISMENT: Utilizarea unui accesoriu de tăiere incorect sau a unei lame incorect ascuțite poate mări pericolul de recul.

■ Echipament de tăiere

Lamele de tăiat iarba și frezele de tăiat iarba sunt destinate pentru tăierea ierbiilor aspre.

MĂSURI DE SIGURANȚĂ GENERALE



Un cap de tuns este destinat pentru tunderea ierbii.

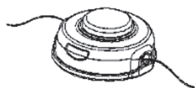

■ Reguli generale

Utilizați numai accesoriile de tăiere cu apărătoarele recomandate. Consultați secțiunea „DATE TEHNICE”.

Mențineți dinții lamei ascuțiți corect. Respectați instrucțiunile noastre și utilizați matrița recomandată. O lamă ascuțită incorect sau deteriorată mărește riscul de accidente.

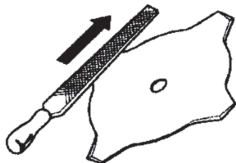

Verificați accesoriul de tăiere pentru a identifica eventuale deteriorări sau crăpături. Un accesoriu de tăiere deteriorat trebuie înlocuit întotdeauna.



■ Ascuțirea frezelor de tăiat iarba și a lamelor de tăiat iarba

- Consultați ambalajul accesoriului de tăiere pentru instrucțiuni de ascuțire corectă. Ascuțiți lamele și frezele de tăiat iarba utilizând o pilă plată, cu un singur tăiș.
- Ascuțiți în mod egal toate muchiile, pentru a menține echilibrul lamei.



AVERTISMENT: Eliminați întotdeauna o lamă care este îndoită, răsucită, crăpată, spartă sau deteriorată în orice alt mod. Nu încercați niciodată să îndreptați o lamă răsucită astfel încât să poată fi reutilizată. Utilizați numai lame originale de tipul specificat.

■ Capul de tuns

IMPORTANT: Asigurați-vă întotdeauna că firul trimmerului este înfășurat strâns și uniform în jurul tamburului; în caz contrar, dispozitivul poate genera vibrații care ar putea fi dăunătoare.

- Utilizați numai accesoriile de tăiere recomandate. Consultați secțiunea „DATE TEHNICE”.
- Dispozitivele mai mici necesită, în general, capete de tuns mici și invers. Aceasta deoarece, la curățarea cu ajutorul firului trimmerului, motorul trebuie să arunce radial firul trimmerului de pe capul trimmerului și să contracareze rezistența ierbii curățate.
- Lungimea firului trimmerului este, de asemenea, importantă. Un fir mai lung al trimmerului necesită o putere mai mare a motorului decât un fir mai scurt al trimmerului cu același diametru.
- Asigurați-vă că freza de pe apărătoarea pentru capul de tuns este intactă. Aceasta se utilizează pentru a tăia firul trimmerului la lungimea corectă.
- Pentru a crește durata de viață a firului trimmerului, acesta poate fi înmuiat în apă timp de câteva zile. Aceasta va spori duritatea firului, astfel încât să dureze mai mult.

ASAMBLAREA

NOTĂ: Verificați ca aparatul să fie montat corect, după cum se indică în acest manual.

Montarea mânerului în buclă

1. Prindeți mânerul circular pe arbore. Rețineți că mânerul trebuie montat între săgețile de pe tijă.

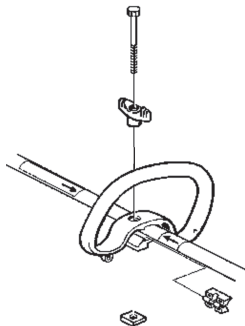

2. Glisați distanțierul în fanta în buclă de mâner. Montați piulița, butonul, și șurubul. Nu le strângeți excesiv.
3. Efectuați reglajul final al mânerului astfel încât să aveți o poziție de lucru confortabilă. Strângeți șurubul.

Instalarea J-mânerul.

ATENȚIE: Pentru a evita răniile grave, folosiți numai lame pentru iarbă/cuțite pentru iarbă sau capete de trimmer cu lame de plastic, atunci când este montat mânerul în formă de J. Pentru această mașină nu folosiți niciodată lame cu dinți de ferăstrău.

ATENȚIE: Rețineți că mânerul trebuie montat între săgețile de pe tijă.

1. Pentru a evita răniile grave, porțiunea-barieră a mânerului trebuie montată așa cum se arată, pentru a asigura o barieră între utilizator și lama care se rotește.

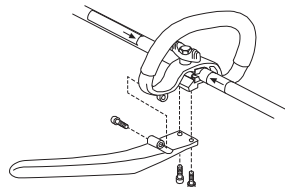

2. Efectuați reglajul final al mânerului astfel încât să aveți o poziție de lucru confortabilă. Strângeți foarte bine.

Montarea hamului de umăr

AVERTISMENT: Când folosiți o motounealtă, trebuie să fie întotdeauna fixată bine de ham. În caz contrar, nu veți putea controla în siguranță motounealta. Acest lucru poate duce la rănirea dv. sau a altor persoane. Nu utilizați niciodată un ham cu un dispozitiv de deschidere rapidă defect.

Reglajele adecvate ale hamului și ale mânerului trebuie efectuate cu motorul complet oprit, înainte de a utiliza aparatul.

■ Montarea clemei hamului de umăr

3. Poziționați clema superioară a hamului peste arbore și clema inferioară a hamului sub arbore. Aliniați orificiile șuruburilor clemelor superioară și inferioară. Clema trebuie montată deasupra săgeții de pe arbore (vezi figură).

NOTĂ: Montați firul admisiei în șanțul clemei inferioare pentru ham înainte de a strânge șuruburile

4. Introduceți două șuruburi în orificiile pentru șuruburi
5. Fixați clema hamului prin strângerea șuruburilor cu o cheie hexagonală.

■ Reglarea hamului

În partea din față a hamului se află un dispozitiv de deschidere rapidă ușor accesibil. Folosiți dispozitivul de deschidere rapidă în orice situație de urgență în care este necesar să vă eliberați de aparat și de ham

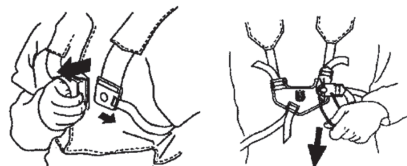

■ Repartizarea sarcinii pe umeri

Dacă hamul și aparatul sunt bine reglate, munca va deveni mult mai ușoară.

Puneți hamul pe umăr. Reglați hamul pentru cea mai bună poziție de lucru. Reglați chingile laterale astfel încât greutatea să fie distribuită uniform pe amândoi umerii



ASAMBLAREA

NOTĂ: Poate fi necesar să re poziționați clema hamului pe arbore, pentru o echilibrare adecvată a aparatului.



■ Înălțimea corectă

Reglați hamul astfel încât accesoriul de tăiere să fie paralel cu solul.



■ Echilibrarea corectă

Lăsați accesoriul de tăiere să se sprijine ușor pe sol. Dacă utilizați o lamă de tăiat iarba, aceasta trebuie echilibrată la aproximativ 10 centimetri (4 inch) deasupra solului, pentru a preveni contactul cu pietre sau cu elemente asemănătoare. Reglați poziția clemei hamului pentru a echilibra corect aparatul.

Montarea lamelor și a capetelor de tuns

- La montarea accesoriului de tăiere, este extrem de important ca secțiunea ridicată de pe discul de antrenare/flanșa de susținere să se cupleze corect în orificiul central al accesoriului de tăiere. Dacă accesoriul de tăiere este montat incorect, poate cauza vătămări corporale grave și/sau fatale.



⚠️ AVERTISMENT: Nu utilizați niciodată un accesoriu de tăiere fără o apărătoare aprobată. Consultați secțiunea „DATE TEHNICE”. Dacă este montată o apărătoare incorectă sau defectă, aceasta poate provoca vătămări corporale grave.

IMPORTANT: Dacă urmează să se utilizeze o lamă de tăiat iarba, aparatul trebuie echipat cu mânerul, apărătoarea disc și hamul corecte.

Montarea unei apărătoare disc, a unei lame de tăiat iarba și a unei freze de tăiat iarba

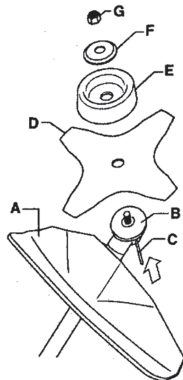

1. Prindeți apărătoarea disc/apărătoarea combinată (A) pe garnitura de pe arbore și fixați-o cu bolt.

ATENȚIE! Utilizați apărătoarea disc recomandată. Consultați secțiunea Date tehnice.

2. Montați discul de antrenare (B) pe arborele de ieșire.
3. Rotiți axul cuțit până când unul dintre orificiile din discul de antrenare se aliniază cu orificiul corespunzător din carcasa angrenajului.
4. Introduceți siguranța(C) în orificiu pentru a bloca arborele.
5. Poziționați lama (D), cupa de susținere (E) și flanșa de susținere (F) pe arborele de ieșire.
6. Fixați piulița (G). Piulița trebuie strânsă cu un cuplu de torsiune de 35-50 Nm (3,5-5 kpm). Utilizați cheia articulată din setul de unelte.

Țineți arborele cheii cât mai aproape posibil de apărătoarea disc. Pentru a strânge piulița, rotiți cheia în sens opus sensului de rotație (NOTĂ: filet pe partea stângă).

Montarea apărătoarei pentru capul de tuns și a capului de tuns

1. Fixați apărătoarea pentru capul de tuns (A) corectă pentru utilizarea cu capul de tuns. Prindeți apărătoarea pentru capul de

ASAMBLAREA

tuns/apărătoarea combinată pe garnitura de pe arbore și fixați cu bolțul (L).

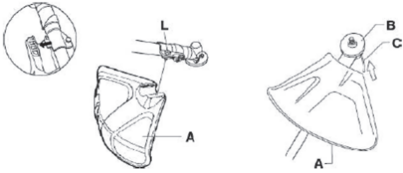

2. Montați discul de antrenare (B) pe arborele de ieșire.
3. Rotiți arborele până când unul dintre orificiile din discul de antrenare se aliniază cu orificiul corespunzător din carcasa angrenajului.
4. Introduceți siguranța(C) în orificiu pentru a bloca arborele.
5. Înșurubați capul de tuns (H) în direcție opusă celei de rotație.

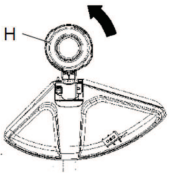

6. Pentru demontare, urmați instrucțiunile în ordine inversă

MÂNUIREA CARBURANTULUI

Reguli de siguranță referitoare la carburant

Nu porniți niciodată aparatul:

- Dacă ați vărsat carburant pe acesta. Ștergeți fluidul scurs și lăsați carburantul rămas să se evapore.
- Dacă ați vărsat carburant pe dvs. sau pe haine, schimbați-vă hainele. Spălați orice parte a corpului care a intrat în contact cu carburantul. Utilizați apă și săpun.
- Dacă aparatul prezintă scurgeri de carburant. Verificați în mod regulat capacul rezervorului de carburant și conductele de carburant pentru a vedea dacă prezintă scurgeri.

■ Transport și depozitare

- Depozitați și transportați aparatul și carburantul astfel încât să nu existe niciun risc de scurgeri sau de gaze care să intre în contact cu scântei sau cu flăcări deschise, de exemplu de la aparate electrice, motoare electrice, relele/comutatoare sau boilere electrice.
- Pentru depozitarea și transportul carburantului, utilizați întotdeauna rezervoare de carburant destinate acestui scop.
- La depozitarea aparatului pentru perioade îndelungate, rezervorul de carburant trebuie golit. Contactați stația locală de alimentare pentru a afla unde să eliminați carburantul în exces.
- Înainte de depozitarea pe termen lung, asigurați-vă că aparatul este curat și că s-a efectuat un service complet.
- Apărătoarea pentru transport trebuie montată întotdeauna pe accesoriul de tăiere atunci când aparatul este transportat sau depozitat.
- Pentru a împiedica pornirea accidentală a motorului, pipa bujiei trebuie îndepărtată întotdeauna în timpul depozitării pe termen lung, dacă aparatul nu este supravegheat îndeaproape și atunci când se efectuează toate măsurile de service.
- Asigurați aparatul în timpul transportului.

⚠️ AVERTISMENT: Aveți grijă la mânărea carburantului. Țineți cont de riscul de incendiu, explozie și inhalare de gaze.

Combustibilul

ATENȚIE: Aparatul este echipat cu un motor în doi timpi și trebuie să funcționeze întotdeauna cu un amestec de benzină și ulei pentru motoare în doi timpi. Este importantă măsurarea precisă a cantității de ulei care urmează să fie amestecată pentru a asigura obținerea unui amestec corect. Atunci când se amestecă mici cantități de carburant, chiar și mici imprecizii pot afecta drastic raportul amestecului.

⚠️ AVERTISMENT: Carburantul și vaporii de carburant sunt inflamabile și pot cauza vătămări corporale grave atunci când sunt inhalate sau când li se permite să intre în contact cu pielea. Din acest motiv, procedați cu atenție atunci când manipulați carburantul și asigurați-vă că există o ventilație adecvată.

■ Benzina

ATENȚIE: Utilizați întotdeauna un amestec benzină/ulei de bună calitate (cifră octanică de cel puțin 90). Utilizați benzină cu emisii scăzute, cunoscută și sub denumirea de benzină alchilată, dacă este disponibilă.

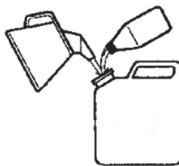

- Cea mai scăzută cifră octanică recomandată este 90. Dacă rulați motorul cu o cifră octanică mai mică decât 90, aceasta poate avea drept rezultat bătaia motorului. Aceasta generează o temperatură ridicată a motorului, care poate avea drept rezultat deteriorarea gravă a motorului.
- Când se lucrează la turații continue ridicate, se recomandă o cifră octanică mai mare.

■ Ulei pentru motoare în doi timpi

- Pentru a asigura performanțe optime și durabilitatea motorului, se preferă uleiul pentru motor Husqvarna XP, deoarece este special conceput pentru motoarele noastre în doi timpi răcite cu aer. Utilizați numai ulei pentru motoare în doi timpi complet sintetic, de calitate ridicată, atunci când amestecați carburantul.
- Nu utilizați niciodată ulei pentru motoare în doi timpi destinate motoarelor răcite cu apă, denumite uneori ulei pentru exterior sau ulei marin (clasificat TCW).
- Nu folosiți niciodată ulei pentru motoare în patru timpi.

Amestecare

- Amestecul este 50:1.
- Amestecați întotdeauna benzină și uleiul într-un recipient curat destinat pentru carburant.
- Începeți întotdeauna prin a umple jumătate din cantitatea de benzină de utilizat. Apoi, adăugați întreaga cantitate de ulei. Amestecați (scuturați) amestecul. Adăugați cantitatea rămasă de benzină.
- Amestecați (scuturați) foarte bine amestecul înainte de a umple rezervorul de carburant al aparatului.

MÂNUIREA CARBURANTULUI

Benzină, litru (gal)	Ulei pentru motoare în doi timpi, ml (oz)
4 (1)	77 (2,6)
8 (2)	154 (5,2)

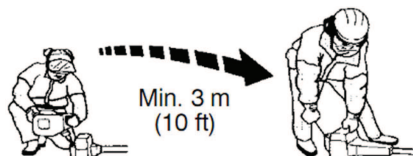

- Nu amestecați mai mult decât cantitatea de carburant pentru o lună la un moment dat.
- Dacă aparatul nu este utilizat pentru o anumită perioadă de timp, rezervorul de carburant trebuie golit și curățat.

⚠ AVERTISMENT: Amortizorul de zgomot cu convertor catalitic se încălzește foarte mult în timpul funcționării și după oprire. Aceasta se întâmplă și la mersul în gol. Aveți grijă: există pericol de incendiu, mai ales când lucrați lângă substanțe și/sau vapori inflamabili.

Alimentarea cu combustibil

⚠ AVERTISMENT: Luarea următoarelor măsuri de precauție va reduce riscul de incendiu:

- Nu fumați și nu așezați obiecte fierbinți în apropierea carburantului.
 - Opriți întotdeauna motorul înainte de realimentare.
 - Opriți întotdeauna motorul și lăsați-l se răcească timp de câteva minute înainte de a realimenta.
 - La realimentare, deschideți încet capacul rezervorului de carburant, astfel încât orice presiune în exces să se elibereze ușor.
 - Strângeți cu grijă capacul rezervorului de carburant după ce ați realimentat.
 - Îndepărtați întotdeauna aparatul de zona de realimentare înainte de pornire.
- Curățați suprafața din jurul capacului rezervorului de carburant. Contaminarea din rezervor poate cauza probleme de funcționare.
 - Asigurați-vă că s-a amestecat bine combustibilul, scuturând recipientul înainte de a umple rezervorul.

PORNIREA ȘI OPRIREA

Verificare înainte de pornire

- Verificați lama pentru a vă asigura că nu s-a format nicio crăpătură la marginea inferioară a dinților sau lângă orificiul central. Cel mai obișnuit motiv pentru care se formează crăpăturile este că în timpul ascuțirii s-au format colțuri ascuțite la partea inferioară a dinților sau că lama a fost utilizată cu dinții tociți. Eliminați o lamă în care s-au descoperit crăpături.



- Verificați ca flanșa de susținere să nu fie crăpată din cauza oboselii sau a strângerii excesive. Eliminați flanșa de susținere dacă este crăpată.

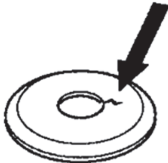

- Asigurați-vă că piulița de fixare nu și-a pierdut forța de prindere. Piulița de blocare trebuie să aibă o forță de blocare de cel puțin 1,5 Nm (1,1 ft lb). Forța de strângere a piuliței de fixare trebuie să fie 35-50 Nm (26-36 ft lb).



- Verificați să nu fie deteriorate sau crăpate capul de tuns și apărătoarea pentru capul de tuns. Înclocuiți capul de tuns sau apărătoarea pentru capul de tuns dacă acestea au fost expuse la impact sau dacă sunt crăpate.

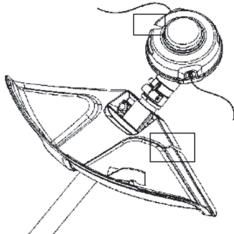

- Nu utilizați niciodată aparatul fără o apărătoare sau cu o apărătoare defectă.

- Toate capacele trebuie montate corespunzător și să nu fie deteriorate înainte de a porni aparatul.

Pornirea și oprirea

⚠️ AVERTISMENT: Ambreiajul complet, capacul ambreiajului și arborele trebuie montate înainte de pornirea dispozitivului; în caz contrar, piesele s-ar putea desprinde și ar putea provoca vătămări corporale. Îndepărtați întotdeauna aparatul de zona de realimentare înainte de pornire. Așezați aparatul pe o suprafață plană. Asigurați-vă că accesoriul de tăiere nu poate intra în contact cu niciun obiect. Asigurați-vă că în zona de lucru nu se află nicio persoană autorizată, în caz contrar existând risc de vătămări corporale grave. Distanța de siguranță este de 15 metri (50 de picioare).

■ Motor rece

1. Pompa de amorsare: Apăsăți în mod repetat membrana purjorului până când aceasta începe să se umple cu carburant (de aproximativ 10 ori). Nu este necesar ca membrana să fie complet plină.

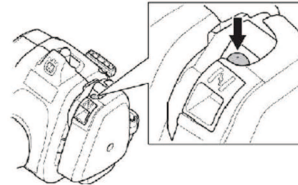

2. Șocul: Fixați dispozitivul de control al șocului în poziția de șoc.

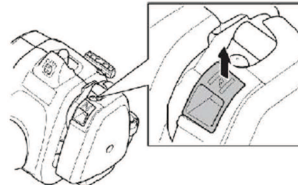

⚠️ AVERTISMENT: Când motorul pornește cu clapeta de șoc în poziția corectă, accesoriul de tăiere începe să se rotească imediat.

3. Țineți corpul aparatului pe sol cu mâna stângă (ATENȚIE! Nu cu piciorul.). Țineți mânerul de pornire, trageți ușor firul cu mâna dreaptă până când simțiți o oarecare rezistență (clichetele demarorului cuplează), apoi trageți firul rapid și puternic. Nu răsușiți niciodată firul de pornire în jurul mâinii.

PORNIREA ȘI OPRIREA

NOTĂ! Nu apăsați pe controlul accelerației în timp ce încercați să porniți motorul.

NOTĂ! Nu trageți firul de pornire complet și nu dați drumul mânerului de pornire când firul este complet întins. Aceasta poate duce la defectarea aparatului. Trageți repetat de fir până motorul încearcă să pornească (sau trageți de maximum 3 ori).

4. Dacă motorul pornește sau încearcă să pornească, împingeți mânerul șocului în poziția de funcționare.
5. Continuați să trageți cu putere firul până când motorul pornește.
6. După motorul a pornit, lăsați-l să se încălzească 30 de secunde înainte de a acționa la maximum accelerația.



■ Motor cald

1. Pompa de amorsare: Apăsați în mod repetat membrana purjorului până când aceasta începe să se umple cu carburant (de aproximativ 10 ori). Nu este necesar ca membrana să fie complet plină.
2. Trageți repetat de fir până motorul încearcă să pornească (sau trageți de maximum 3 ori).

■ Oprirea

Opriiți motorul prin apăsarea și eliberarea comutatorului de oprire.

ATENȚIE! Comutatorul de oprire revine automat la poziția de start. Pentru a preveni pornirea accidentală, pipa bujiei trebuie îndepărtată de pe bujie la asamblare, la verificare și/sau când se efectuează operații de întreținere.



AVERTISMENT: Când motorul pornește cu șocul în poziția închisă, accesoriul de tăiere va începe să se rotească imediat.

IMPORTANT!

Această secțiune descrie măsurile de protecție elementare la lucrul cu trimmerete. Dacă întâlniți o situație în care nu știți sigur cum să procedați, trebuie să întrebați un specialist. Contactați atelierul de service.

Evitați utilizările care considerați că vă depășesc.

Înainte de utilizare, trebuie să înțelegeți diferența dintre curățarea copacilor, curățarea ierbi și tunderea ierbi.

Reguli de siguranță de bază

- Priviți în jurul dvs.:
 - Pentru a vă asigura că alte persoane, animale sau lucruri nu pot afecta controlul dvs. asupra aparatului.
 - Pentru a vă asigura că oamenii, animalele etc. nu vin în contact cu accesoriul de tăiere sau cu obiecte desprinse care sunt aruncate de accesoriul de tăiere.

ATENȚIE! Nu utilizați aparatul decât în situații în care puteți solicita ajutor în eventualitatea unui accident.

- Nu utilizați aparatul pe vreme nefavorabilă, precum ceață deasă, ploaie torențială, vânt puternic, frig intens etc. Lucrul pe vreme nefavorabilă este oboseitor și generează adesea riscuri adăugate, precum teren alunecos, direcție de doborâre imprevizibilă etc.
- Asigurați-vă că vă puteți deplasa și sta în picioare în siguranță. Verificați zona din jurul dvs. pentru posibile obstacole (rădăcini, pietre, crengi, șanțuri etc.) în caz că trebuie să vă deplasați brusc. Aveți mare grijă când lucrați pe teren în pantă.



- Opriți motorul înainte de a vă deplasa într-o altă zonă. Montați apărătoarea pentru transport înainte de a căra sau de a transporta echipamentul pe orice distanță.
- Nu puneți niciodată aparatul jos cu motorul în funcțiune sau în timp ce accesoriul de tăiere se rotește.

Elementele de bază ale curățării

- Utilizați întotdeauna echipamentul corect.
- Asigurați-vă că echipamentul este bine reglat.
- Respectați măsurile de protecție.
- Organizați-vă cu atenție munca.

- Utilizați întotdeauna accelerația maximă atunci când începeți să tăiați cu lama.
- Utilizați întotdeauna lame ascuțite.
- Evitați pietrele.
- Încetiniți întotdeauna motorul până la turația de mers în gol după fiecare operațiune de lucru. Perioadele îndelungate la accelerația maximă fără nicio încărcare a motorului pot conduce la deteriorarea gravă a motorului.

AVERTISMENT: Nici utilizatorul aparatului, nici alte persoane nu trebuie să încerce să îndepărteze materialele tăiate în timp ce motorul funcționează sau când echipamentul de tăiere se rotește, deoarece se pot produce răniri grave. Opriți motorul și echipamentul de tăiere și deconectați conductorul de la bujie înainte de a îndepărta materialele care s-au înfășurat în jurul axului cuțitului, deoarece în caz contrar există pericol de vătămări corporale. Angrenajul conic se poate înfierbânta în timpul utilizării și poate rămâne fierbinte câțva timp după aceea. Lăsați-l să se răcească pentru un timp. Dacă îl atingeți, vă poate provoca arsuri.

AVERTISMENT: Fiți atenți la obiectele azvârlite. Purtați întotdeauna echipament de protecție pentru ochi aprobat. Nu vă aplecați niciodată asupra apărătoarei accesoriului de tăiere. Pietrele, gunoii etc. pot fi azvârlite în ochi, cauzând orbire sau vătămare gravă. Nu permiteți persoanelor neautorizate să se apropie. Copiii, animalele, spectatorii sau persoanele care vă ajută trebuie ținute în afara zonei de siguranță de 15 metri (50 de picioare). Opriți aparatul imediat dacă se apropie cineva. Nu rotiți niciodată aparatul în jur fără a verifica mai întâi în spatele dvs., pentru a vă asigura că nu se află nimeni în zona de siguranță.

AVERTISMENT: Uneori, ramurile sau iarba se prind între apărătoare și accesoriul de tăiere. Opriți întotdeauna motorul înainte de curățare.

Curățarea ierbi cu ajutorul unei lame de tăiat iarba

- Lamele de tăiat iarba și frezele de tăiere a ierbi nu trebuie utilizate pe tulpini lemnoase.
- Lama de tăiat iarba este utilizată pentru toate tipurile de iarbă înaltă sau aspră.
- Iarba este tăiată cu o mișcare laterală, de balansare, unde mișcarea de la dreapta la stânga este cursa de curățare, iar mișcarea de la stânga la dreapta este cursa de retur. Lăsați

TEHNICI DE LUCRU

latura din partea stângă a lamei (între ora 8 și ora 12) să efectueze tăierea.

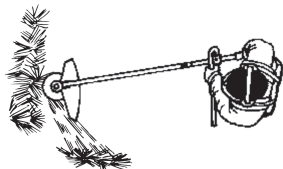

- Dacă lama este înclinată spre stânga atunci când curăță iarba, aceasta se va colecta pe un rând, ceea ce o face ușor de colectat, de ex. prin greblare.
- Încercați să lucrați ritmic. Stați în picioare într-o poziție fermă, cu picioarele depărtate. Deplasați-vă înainte după cursa de retur și stați din nou în picioare într-o poziție fermă.
- Lăsați cupa de susținere să se sprijine ușor pe sol. Se utilizează pentru a nu permite lamei să intre în contact cu solul.
- Reduceți riscul de înfășurare a materialului în jurul lamei prin respectarea acestor instrucțiuni:
 - Lucrați întotdeauna la accelerație maximă.
 - Evitați materialul tăiat anterior în timpul cursei de retur.
- Opriți motorul, desfaceți hamul și așezați aparatul pe sol înainte de a începe să colectați materialul tăiat.

Tunderea ierbii folosind un cap de tuns

■ Tunderea

- Țineți capul de tuns la mică distanță deasupra pământului, sub un unghi. Capătul firului trimmerului execută operația. Lăsați firul trimmerului să lucreze în ritm propriu. Nu apăsați niciodată firul trimmerului în zona care urmează să fie tăiată.



- Firul trimmerului poate îndepărta cu ușurință iarba și buruienile de lângă ziduri, garduri, copaci și straturi de flori, dar poate tăia și scoarța moale a copacilor și a arbuștilor și poate deteriora stâlpii de gard.
- Reduceți riscul de a deteriora plantele scurtând firul trimmerului până la 10-12 cm (4-4,75 in) și reducând turația motorului
- Când tundeți terenul ar trebui să utilizați o accelerație sub cea maximă, astfel încât firul trimmerului să aibă o durată de viață mai mare și să reducă uzura capului trimmerului.

■ Degajarea

- Tehnica de curățare permite înlăturarea totală a vegetației nedorite. Țineți capul de tuns la mică distanță deasupra pământului și înclinați-l.

Lăsați capătul firului trimmerului să se lovească de sol în jurul arborilor, stâlpilor, statuilor etc. **IMPORTANT!** Această tehnică mărește uzura firului trimmerului.

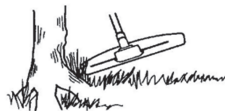

- Firul trimmerului se uzează mai repede și trebuie să avanseze mai frecvent când lucrați lângă pietre, cărămizi, ciment, garduri de metal etc. în comparație cu situația în care vine în contact cu copaci și cu garduri de lemn.

■ Tăierea

- Trimmerul dv. este ideal pentru tăierea ierbiilor greu accesibile cu o mașină normală pentru tuns gazonul. Țineți firul trimmerului paralel cu solul când tăiați. Evitați să apăsați capul de tuns în pământ, deoarece astfel se pot deteriora gazonul și aparatul.

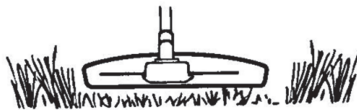

- Nu lăsați capul de tuns să fie permanent în contact cu solul în timpul procedurilor normale de tăiere. Contactul permanent de acest tip poate conduce la deteriorarea și uzura capului de tuns.

■ Curățarea

- Acțiunea de „ventilator” a firului rotativ poate fi utilizată pentru a curăța rapid și ușor. Țineți firul trimmerului paralel cu și deasupra suprafeței care urmează a fi curățată și deplasați unealta înainte și înapoi.

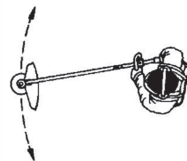

- Când tundeți iarba și curățați resturile ar trebui să utilizați accelerația maximă, pentru a obține cele mai bune rezultate.



AVERTISMENT: Nici operatorul aparatului, nici alte persoane nu trebuie să încerce să îndepărteze materialul tăiat când motorul funcționează sau când firul trimmerului se rotește, deoarece se pot produce vătămări corporale grave. Opriți motorul și capul de tuns și deconectați conductorul de la bujie înainte de a îndepărta materialele care s-au înfășurat în jurul arborelui conducător, deoarece în caz contrar există pericol de vătămări corporale. Angrenajul conic se poate înfierbânta în timpul utilizării și poate rămâne fierbinte câțva timp după aceea. Lăsați-l să se răcească pentru un timp. Dacă îl atingeți, vă poate provoca arsuri.



AVERTISMENT: Fiți atenți la obiectele azvârlite. Purtați întotdeauna ochelari de protecție. Nu vă aplecați niciodată asupra apărătoarei accesoriului de tăiere. Pietrele, gunoiul etc. pot fi azvârlite în ochi, cauzând orbire sau vătămare gravă.



Nu permiteți persoanelor neautorizate să se apropie. Copiii, animalele, spectatorii sau persoanele care vă ajută trebuie ținute în afara zonei de siguranță de 15 metri (50 de picioare). Opriți aparatul imediat dacă se apropie cineva.

ÎNȚEȚINEREA

Durata de viață a dispozitivului se poate reduce, iar pericolul de accidente poate crește dacă întreținerea aparatului nu este efectuată corect, iar intervențiile de service și/sau reparațiile nu sunt executate în mod profesional. Dacă aveți nevoie de informații ulterioare, vă rugăm contactați cel mai apropiat service de asistență tehnică autorizat.

Siguranța aparatului / a întreținerii

Deconectați bujia înainte de a efectua operațiuni de întreținere, cu excepția reglării carburatorului.

⚠️ AVERTISMENT: Ambreiajul complet, capacul ambreiajului și arborele trebuie montate înainte de pornirea dispozitivului; în caz contrar, piesele s-ar putea desprinde și ar putea provoca vătămări corporale.

Carburatorul

■ Modulurile de funcționare

Carburatorul controlează turația motorului prin intermediul dispozitivului de control al accelerației. Aerul și combustibilul sunt amestecate în carburator.

Șurubul în T reglează setarea accelerației la turația de mers în gol. Dacă șurubul în T este rotit în sensul acelor de ceasornic, aceasta generează o turație de mers în gol mai mare; rotirea acestuia în sens invers acelor de ceasornic generează o turație de mers în gol mai mică.

■ Reglajul de bază

Setările de bază ale carburatorului sunt reglate în timpul testării la fabrică. Reglajul fin trebuie efectuat de către un tehnician instruit.

⚠️ AVERTISMENT: Accesoriul de tăiere se poate roti în timpul efectuării reglajelor carburatorului. Purtați-vă echipamentul de protecție și respectați toate instrucțiunile de siguranță. Asigurați-vă că accesoriul de tăiere nu se mai rotește atunci când motorul este la ralanti. Atunci când unitatea este oprită, asigurați-vă că accesoriul de tăiere s-a oprit înaintea unității.

ATENȚIE! Dacă accesoriul de tăiere se rotește atunci când motorul este la ralanti, șurubul T de reglare la ralanti trebuie rotit în sens invers acelor de ceasornic până când accesoriul de tăiere se oprește.

Turația de mers în gol recomandată:

Consultați secțiunea „Date tehnice”.

Turația maximă recomandată:

Consultați secțiunea „Date tehnice”.

■ Reglajul fin al șurubului în T pentru turația de mers în gol

Reglați turația de mers în gol utilizând șurubul în T de reglare a turației de ralanti, dacă este necesară o nouă reglare. Mai întâi, rotiți șurubul în T de reglare a turației de ralanti în sensul acelor de ceasornic până când accesoriul de tăiere începe să se rotească. Apoi, rotiți șurubul în sensul invers acelor de ceasornic până când accesoriul de tăiere se oprește. Turația de mers în gol este corect reglată când motorul va funcționa uniform în toate pozițiile. De asemenea, turația de mers în gol trebuie să fie cu mult sub valoarea la care accesoriul de tăiere începe să se rotească.

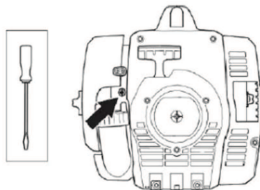

⚠️ AVERTISMENT: Dacă turația de mers în gol nu poate fi reglată astfel încât accesoriul de tăiere să se oprească, contactați atelierul de service. Nu utilizați aparatul până când nu a fost reglat sau reparat corect.

Eșapamentul

ATENȚIE! Amortizorul de zgomot este dotat cu un convertor catalitic proiectat pentru a reduce gazele nocive de eşapament.

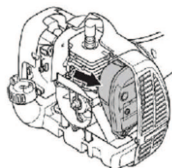

(Carcasa demarorului a fost îndepărtată pentru claritate)

Amortizorul de zgomot este proiectat pentru a reduce nivelul de zgomot și pentru a dirija gazele de eşapament la distanță de utilizator. Gazele de eşapament sunt fierbinți și pot conține scântei care pot provoca incendii dacă sunt îndreptate spre materiale uscate și inflamabile.

Amortizorul de zgomot este dotat cu o sită parascântei specială. Sita trebuie verificată și, la nevoie, curățată la un atelier de service. Dacă sita este deteriorată, trebuie înlocuită.

Dacă sita se înfundă frecvent, acesta poate fi un semn că funcționarea convertorului catalitic este afectată. Contactați atelierul de service pentru a controla amortizorul de zgomot. Sita înfundată va

ÎNȚREȚINEREA

duce la supraîncălzirea dispozitivului și la deteriorarea cilindrului și a pistonului.

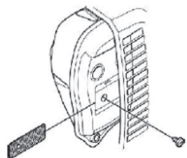

ATENȚIE: Nu utilizați niciodată un dispozitiv cu amortizorul de zgomot defect sau slăbit. Asigurați-vă că bolțurile amortizorului de zgomot sunt strânse.

⚠️ AVERTISMENT: Amortizoarele de zgomot prevăzute cu convertor catalitic se încălzesc foarte puternic în timpul utilizării și rămân fierbinți un timp după oprire. Acest lucru este valabil și la turația de mers în gol. Contactul cu această componentă poate avea ca rezultat arsuri ale pielii. Nu uitați că există pericol de incendiu!

⚠️ AVERTISMENT: Interiorul amortizorului de zgomot conține substanțe chimice care pot fi cancerigene. Evitați contactul cu aceste elemente în cazul deteriorării amortizorului de zgomot.

⚠️ AVERTISMENT: Gazele de eșapament de la motor conțin monoxid de carbon, care poate duce la intoxicare cu monoxid de carbon. Nu porniți și nu utilizați dispozitivul în interior sau într-o zonă slab ventilată. Gazele de eșapament de la motor sunt fierbinți și pot conține scântei care pot cauza un incendiu. Nu porniți niciodată motorul la interior sau în apropierea unor materiale inflamabile!

Bujia

Starea bujiei este influențată de:

- reglarea incorectă a carburatorului.
- un amestec incorect (prea mult ulei sau un tip incorect de ulei).
- un filtru de aer murdar.

Acești factori duc la formarea de depuneri pe electrozii bujiei, ceea ce poate conduce la probleme de funcționare și la dificultăți la pornire.

Dacă motorul nu are putere, e greu de pornit sau funcționează defectuos la mersul în gol, verificați mai întâi bujia înainte de a efectua orice alte operații.

Dacă bujia este murdară, curățați-o și asigurați-vă că apărătoarea electrozului este poziționată la 0,024 inch (0,6 mm). Bujia trebuie înlocuită după

aproximativ o lună de funcționare sau mai devreme, dacă este necesar.

0.024 inch (0.6 mm)

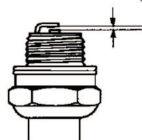

ATENȚIE: Folosiți întotdeauna tipul recomandat de bujie. Folosirea unei alte bujii poate deteriora pistonul/cilindrul.

Filtru de aer

Filtrul de aer trebuie curățat în mod regulat, pentru a îndepărta praful și murdăria pentru a evita:

- funcționarea defectuoasă a carburatorului
- problemele la pornire
- pierderea puterii motorului
- uzura inutilă a pieselor motorului
- consumul excesiv de carburant

Curățați filtrul la fiecare 25 de ore sau mai frecvent dacă se lucrează în condiții de praf excesiv.

■ Curățarea filtrului de aer

Îndepărtați capacul filtrului de aer și scoateți filtrul. Spălați-l cu apă caldă cu săpun. Limpeziți foarte bine. Înainte de a monta filtrul la loc, asigurați-vă că este uscat.

Un filtru de aer aflat în uz timp îndelungat nu poate fi curățat complet. Prin urmare, filtrul trebuie înlocuit cu unul nou la intervale regulate. Un filtru de aer deteriorat trebuie înlocuit întotdeauna.

Angrenaj conic

Angrenajul conic este umplut cu cantitatea corectă de unsoare din fabrică. Cu toate acestea, înainte de a utiliza aparatul, trebuie să verificați că angrenajul conic este umplut pe trei sferturi cu unsoare. Folosiți unsoare specială. În mod normal, nu este necesară înlocuirea unsoarei din angrenajul conic, cu excepția situației în care se efectuează reparații.

Ascuțirea frezelor de tăiat iarba și a lamelor de tăiat iarba

⚠️ AVERTISMENT: Opriti întotdeauna motorul înainte de a efectua orice activitate la accesoriul de tăiere. Acesta continuă să se rotească chiar și după eliberarea accelerației. Asigurați-vă că accesoriul de tăiere s-a oprit complet și deconectați conductorul de la bujie înainte de a începe să lucrați la acesta.

- Consultați ambalajul accesoriului de tăiere pentru instrucțiuni de ascuțire corectă.

ÎNȚREȚINEREA

- Ascuțiți lamele și frezele utilizând o pilă plată, cu un singur tăiș.
- Ascuțiți în mod egal toate muchiile, pentru a menține echilibrul lamei.

 **AVERTISMENT: Eliminați întotdeauna o lamă care este îndoită, răsucită, crăpată, spartă sau deteriorată în orice alt mod. Nu încercați niciodată să îndreptați o lamă răsucită astfel încât să poată fi reutilizată. Utilizați numai lame originale de tipul specificat.**

Planificarea întreținerii

În continuare prezentăm o listă de activități de întreținere care trebuie efectuate pe aparat. Majoritatea elementelor sunt descrise în secțiunea Întreținerea. Utilizatorul trebuie să efectueze numai activitățile de întreținere și de service descrise în prezentul manual al operatorului. Activitățile mai extinse trebuie efectuate de către un atelier de service autorizat.

■ Întreținerea săptămânală:

- Curățați exteriorul aparatului.
- Asigurați-vă că blocatorul pârghiei accelerației și accelerația funcționează corect din punct de vedere al siguranței.
- Verificați dacă butonul de oprire lucrează corect.
- Verificați ca accesoriul de tăiere să nu se rotească în gol.
- Curățați filtrul de aer. Înlocuiți, dacă este necesar.
- Verificați ca apărătoarea accesoriului de tăiere să nu fie deteriorată sau crăpată. Înlocuiți apărătoarea accesoriului de tăiere dacă a suferit lovituri sau dacă este crăpată.
- Verificați capul de tuns, pentru a vedea dacă nu este deteriorat sau crăpat. Schimbați capul de tuns, dacă este nevoie.
- Verificați ca piulița de fixare a echipamentului de tăiere să fie strânsă corect.
- Verificați ca șuruburile și piulițele să fie bine strânse.
- Verificați să nu existe scurgeri de carburant de la motor, de la rezervor sau de la conductele de carburant.

■ Întreținerea lunară:

- Verificați demarorul și firul de pornire.

■ Întreținerea anuală:

- Curățați exteriorul bujiei. Îndepărtați-o și verificați distanța dintre electrozi. Reglați distanța la 0,6 mm (1/32 inch) sau înlocuiți bujia. Verificați ca bujia să fie prevăzută cu un amortizor.
- Curățați exteriorul carburatorului și spațiul din jurul acestuia.

- Verificați ca angrenajul conic să fie umplut pe trei sferturi cu lubrifiant. Umpleți, dacă este necesar, cu unsoare specială.
- Verificați filtrul de carburant din punctul de vedere al contaminării și furtunul de carburant pentru a vedea dacă prezintă crăpături sau alte defecte. Înlocuiți, dacă este necesar.
- Verificați toate cablurile și conexiunile.
- Verificați dacă sunt uzate ambreiajul, arcurile ambreiajului și tamburul ambreiajului. Înlocuiți, dacă este necesar, la un atelier de service autorizat.
- Înlocuiți bujia. Verificați ca bujia să fie prevăzută cu un amortizor.
- Curățați sau înlocuiți sita parascânteii de pe amortizorul de zgomot.

DATE TEHNICE

Motor	
Cilindree, cm ³	28
Interiorul cilindrului, mm	35
Cursă, mm	28,7
Turație de mers în gol, rpm	2800-3200
Turație mare la mers în gol rapidă max. recomandată, rpm	11000
Turația arborelui de ieșire, rpm	8000
Putere max. de ieșire a motorului, conf. ISO 7293, kW	0,8
Amortizor de zgomot al convertorului catalitic	Da
Sistem de aprindere controlat de viteză	Da
Sistem de aprindere	
Bujia	NGK BPMR6A
Distanță între electrozi, mm	0,6
Combustibil și sistem de lubrifiere	
Capacitatea rezervorului de carburant, cm ³	343
Greutatea	
Greutate fără carburant, accesorii de tăiere și apărătoare, kg	5,21
Emisii de zgomot (vezi Nota 1)	
Nivel de putere acustică, măsurat dB(A)	106
Nivel de putere acustică, garantat L _{WA} dB(A)	114
Emisii de zgomot (vezi Nota 2)	
Nivel echivalent de presiune a zgomotului pentru urechile operatorului măsurat conform EN/ISO 11806 și ISO 22868, dB(A)	
Dotat cu lamă de tăiat iarba (originală)	94
Dotat cu cap de tuns (original)	95
Niveluri de vibrații (vezi Nota 3)	
Nivelurile echivalente de vibrații (a _{hv,eq}) la mănere, măsurate în conformitate cu EN ISO 11806 și ISO 22867, m/s ²	
Dotat cu lamă de tăiat iarba (originală), în stânga/dreapta	4,21 / 4,23
Dotat cu cap de tuns (original), în stânga/dreapta	5,89 / 4,61

Nota 1: Emisiile de zgomot în mediu măsurate ca putere acustică (L_{WA}) în conformitate cu directiva CE 2000/14/CE. Nivelul de putere a sunetului raportat pentru aparat a fost măsurat cu accesoriul original de tăiere care emite cel mai ridicat nivel. Diferența dintre puterea garantată a sunetului și cea măsurată este aceea că puterea garantată a sunetului include, de asemenea, dispersia în rezultatul de măsurare și variațiile dintre diferitele aparate ale aceluiași model conform Directivei 2000/14/EC.

Nota 2: Datele raportate pentru nivelul echivalent de presiune a sunetului pentru dispozitiv includ o dispersie statistică tipică (deviere standard) de 1 dB (A).

Nota 3: Datele raportate pentru nivelul echivalent de vibrații includ o dispersie statistică tipică (abatere standard) de 1 m/s².

Model 129RJ (filet arbore M10 de stânga) - orificiu central în lame/freze, Ø 25,4 mm

Accesorii aprobate	Tip	Accesoriu de tăiere / apărătoare, nr. piesă
Lamă de tăiat iarba/freză de tăiat iarba	iarbă 255-4 1 inch (Ø 250 4 dinți)	504001303 / 580446606
Capul trimmerului	T25 (fir Ø 2,4 - 2,7 mm)	537338306 / 580446606

DECLARAȚIE DE CONFORMITATE

Numele emitentului: Husqvarna AB, SE-561 82 Huskvarna, Suedia, tel: +46-36-146500.

Husqvarna AB declară pe propria răspundere următoarele: Trimmer și/sau motounealtă, platformă(e) A05328CSHV care reprezintă seriile model 129RJ din anul 2014 și în continuare.

Numărul de platformă și numărul modelului sunt indicate în mod clar, sub formă de text, pe plăcuța de identificare, împreună cu anul și seriile următoare.

Obiectul declarației, descris mai sus, este conform cu cerințele Directivelor Consiliului:

- 2006/42/CE „privind utilajele” din 17 mai 2006.
- 2004/108/CE „privind compatibilitatea electromagnetică” din 15 decembrie 2004
- 2000/14/CE „privind emisiile de zgomot în mediul înconjurător” din 8 mai 2000

În conformitate cu Anexa V, valorile declarate pentru sunet sunt indicate în fișa cu date tehnice din manualul operatorului.

Au fost aplicate următoarele standarde:

EN ISO 12100:2010, EN ISO 11806-1:2011, ISO 14982:1998, CISPR 12:2007

TUV Rheinland N.A. a efectuat o examinare voluntară în numele Husqvarna AB, oferind AM72140165 - Certificatul de conformitate cu directiva CE 2006/42/CE privind utilajele. Acest certificat este valabil pentru toate locațiile de producție și țările de origine, așa cum este indicat pe produs. Trimmerul pentru iarbă și/sau motounealta furnizate corespund exemplului examinat.

Semnat în numele: Husqvarna AB, Huskvarna, Suedia, 2013-12-27.



Ronnie E. Goldman, Director Tehnologie. (Reprezentant autorizat pentru Husqvarna AB și responsabil cu documentația tehnică.)

! UYARI: Bu üründen çıkan motor egzozu California Eyaleti'nde kansere, doğum kusurlarına veya diğer üreme sorunlarına neden olduğu bilinen kimyasallar içermektedir.

Başlamadan önce şunlara dikkat ediniz:

Lütfen kullanım kılavuzunu okuyunuz.

! UYARI: Üreticinin izni alınmadan makine tasarımında hiçbir şekilde değişiklik yapılamaz. Her zaman orijinal aksesuarlar kullanınız. Onaylanmayan değişiklikler ve/veya aksesuarlar operatörler veya diğerleri için ciddi kişisel yaralanmalara veya ölüme yol açabilir.

! UYARI: Temizleme testeresi, çalı tırpanı veya biçici, hatalı ya da dikkatsiz kullanılırsa tehlikeli olabilir; operatör veya diğer kişiler için ciddi ya da ölümcül yaralanmalara neden olabilir. Bu kullanım kılavuzunun içeriğini okumanız ve anlamanız son derecede önemlidir.

! UYARI: Uzun süre gürültüye maruz kalınması sürekli işitme bozukluğuna yol açabilir. Bu nedenle her zaman onaylanmış kulak koruma aygıtı kullanınız.

Sürekli bir ürün geliştirme politikasına sahibiz ve dolayısıyla önceden bildirimde bulunmaksızın ürünlerin tasarımı ve görünümünde değişiklikler yapma hakkını saklı tutarız.

SEMBOL AÇIKLAMASI

Semboller

! **UYARI: Temizleme testeresi, çalı tırpanları ve biçiciler tehlikeli olabilir. Dikkatsiz veya hatalı kullanım operatörde veya diğerlerinde ciddi veya ölümcül yaralanmalara neden olabilir.**

Lütfen kullanım kılavuzunu dikkatle okuyunuz ve makineyi kullanmadan önce talimatları anladığınızdan emin olunuz.

Her zaman kaymaz tabanlı; üzerine tam oturan giysiler; ağır, uzun pantolonlar ve uzun kollu giysiler; ağır hizmete uygun, kaymaz eldivenler; buğu yapmayan, havalandırmalı gözlükler ya da yüz kalkanı gibi koruyucu gözlükler; güvenli olduğu onaylanmış, sert malzemeden kasklar ve kulaklarınızı korumak için ses bariyerleri (kulak tıpaları ya da susturucular) kullanınız.

Uzun saçlı olan kişiler (kişisel güvenlik açısından) saçlarını yukarıdan toplamalıdır.

Makinenin operatörü, çalışma sırasında kişilerin veya hayvanların kendisine 15 metreden fazla yaklaşmasına izin vermemelidir.

Atılan nesnelere ve seken cisimlere dikkat ediniz.

Çıkış dingilinin maks. hızı, dev/dak

Çim bıçağı takılı olan makinelerde bıçak sabit bir nesneye temas ettiğinde makine yana doğru şiddetli bir şekilde fırlayabilir. Bıçak bir kolu veya bacağı kesebilecek güçtedir. İnsanları ve hayvanları makineden en az 15 metre uzakta tutunuz.



Gidon konumlandırma limitlerini gösteren oklar.



Avustralya kanunlarına göre 7,5 metre uzaklıktaki ses basıncı düzeyi.

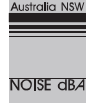

Avrupa Birliği Direktifi uyarınca çevreye yayılan gürültü emisyonu. Makinenin emisyonu Teknik Veriler bölümünde ve etiketin üstünde belirtilmektedir.



Bu ürün geçerli AB direktiflerine uygundur.



Bu ürün geçerli EAC direktiflerine uygundur.



Bu ürün Avustralya elektromanyetik uyumluluk (EMC) düzenlemelerine uygundur.



%2 (50:1) oranında karıştırılmış kurşunsuz benzin ve iki zamanlı yağ kullanınız.



Makine üzerindeki diğer semboller/etiketler belirli pazarların özel sertifikalandırma gereklilikleri ile ilgilidir.

NE NEDİR?

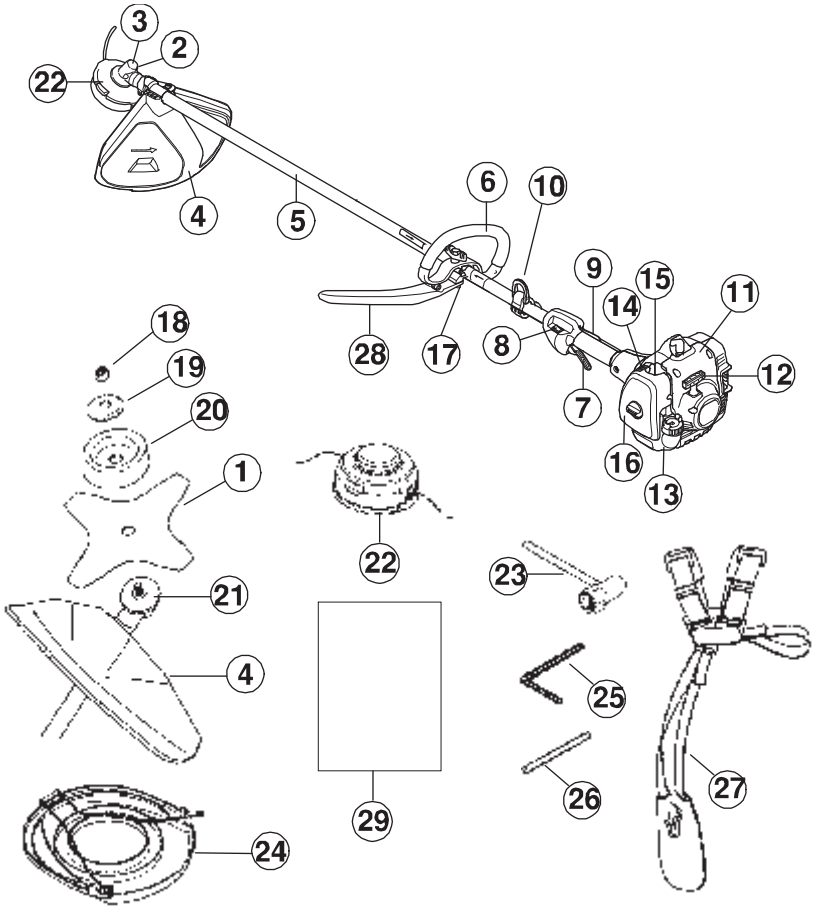

Ne nedir?

1. Bıçak
2. Yağ doldurma kapağı
3. Ayna dişli
4. Kesme donanımı koruyucusu
5. Mil
6. Kulp
7. Gaz kontrolü
8. Durdurma anahtarı
9. Gaz kilidi
10. Taşıma askısı kelepçesi
11. Silindir kapağı
12. Çalıştırma kolu
13. Yakıt tankı
14. Jikle kontrolü
15. Hava alma haznesi
16. Hava filtresi kapağı
17. Gidon ayarı
18. Kilit somunu
19. Destek flanşı
20. Destek manşeti

21. Çalıştırma diskisi
22. Bıçıcı kafası
23. Soket anahtarı
24. Nakliye koruyucusu
25. İngiliz anahtarı
26. Kilit pimi
27. Taşıma askısı
28. J-sapi donanımı
29. Kullanım kılavuzu

GENEL GÜVENLİK ÖNLEMLERİ

Önemli

- Temizleme testeresi, çalı tırpanı veya biçici, hatalı ya da dikkatsiz kullanılırsa tehlikeli olabilir; operatör veya diğer kişiler için ciddi ya da ölümcül yaralanmalara neden olabilir. Bu kullanım kılavuzunun içeriğini okumanız ve anlamanız son derecede önemlidir.
- Bu makine yalnızca çim biçme, çim temizleme ve/veya orman temizleme için tasarlanmıştır.
- Bu motor ünitesiyle birlikte kullanabileceğiniz tek aksesuar, "TEKNİK VERİLER" bölümünde önerdiğimiz kesme donanımıdır.
- Yorgunsanız, alkol aldıysanız veya görüşünüzü, karar verme mekanizmanızı ya da koordinasyonunuzu etkileyebilecek ilaç alyorsanız makineyi asla kullanmayınız.
- Makineyi aşırı soğuk, aşırı sıcak ve/veya nemli iklimler gibi ağır hava koşullarında asla kullanmayınız.
- Kişisel koruyucu araçlar giyiniz. "Kişisel koruyucu araçlar" başlığı altındaki talimatları okuyunuz.
- Orijinal özellikleri değiştirecek şekilde modifiye edilmiş bir makineyi asla kullanmayınız.
- Hiçbir zaman arızalı bir makineyi kullanmayınız. Bu kılavuzda belirtilen tüm kontrol, bakım ve servis talimatlarına uyunuz. Bazı bakım ve servis işlerinin sadece yetkili ve kalifiye teknisyenler tarafından yapılması gerekir. "BAKIM" başlığı altındaki talimatları okuyunuz.
- Çalıştırmadan önce tüm kapaklar ve koruyucular takılmış olmalıdır. Buji kapağının ve kablosunun hasarlı olmadığından emin olunuz. Aksi halde elektrik şokuna çarpılabiliyorsunuz.
- Makine operatörü, çalışma sırasında insan veya hayvanların 15 metreden daha yakında bulunmamasını sağlamalıdır. Aynı çalışma alanında birkaç operatör birlikte çalıştığında, güvenli mesafe en az 15 metre olmalıdır.

UYARI: Bu makine, çalışması sırasında bir elektromanyetik alan oluşturur. Bazı koşullarda, bu alan aktif veya pasif tıbbi implantları bozabilir. Ciddi veya ölümcül yaralanma riskini azaltmak için, tıbbi implantlar takılı kişilerin, bu makineyi çalıştırmadan önce doktorlarına ve tıbbi implant üreticisine danışmanlarını öneririz.

UYARI: Yanlış bir kesme donanımının kullanılması veya yanlış bir şekilde eğelenmiş bir bıçak, kaza riskini artırabilir.

UYARI: Çocukların makineyi kullanmasına veya yakınında bulunmasına kesinlikle izin vermeyiniz. Makine yay yüklü bir durdurma anahtarıyla donatıldığından ve çalışma koluna uygulanma kuvvetle ve düşük hızda çalıştırıldığından, bazı durumlarda küçük çocuklar dahi makineyi çalıştırmak için gereken kuvveti sağlayabilir. Bu da ciddi yaralanma riski doğurur. Bu nedenle, makine yakın gözetim altında olmadığında buji kapağı çıkarılmalıdır.

Kişisel koruyucu araçlar

UYARI: Makineyi her kullandığınızda, onaylanan tipte kişisel koruyucu araçlar kullanmalısınız. Kişisel koruyucu araçlar yaralanma riskini ortadan kaldırmaz, ancak bir kaza durumunda yaralanmanın ciddiyetini azaltacaktır. Doğru ekipmanı seçmek için satıcınızdan yardım isteyiniz.

UYARI: Kulak koruma aygıtı taktığınızda, uyarı sinyalleri veya bağırma seslerini dinleyiniz. Motor durdurur kulak koruma aygıtınızı hemen çıkarınız.

■ Kask

Temizlenen çalı 2 metreden uzunsa kask giyilmelidir.



■ Kulak Koruma Aygıtı

Yeterli gürültü azaltması sağlayan kulak koruma aygıtını takınız.



■ Koruyucu Gözlük

Daima onaylanmış bir koruyucu gözlük takınız. Vizör kullandığınızda onaylı koruma gözlüğünü de takmanız gerekir. Onaylı koruma gözlüğü Avrupa'da EN 166, ABD'de ANSI Z87 ve Kanada'da CSA Z94 ile uyumlu olmalıdır.



■ Eldivenler

Eldivenler kesme donanımlarının takılması gibi işlemler sırasında gerektiğinde giyilmelidir.

GENEL GÜVENLİK ÖNLEMLERİ



■ Botlar

Kaymayan ve sağlam botlar giyiniz.



■ Kıyafet

Sağlam kumaştan yapılmış kıyafetler giyiniz, çallılara ve dallara takılabilecek bol kıyafetler giymekten kaçınınız. Her zaman ağır, uzun pantolonlar giyiniz. Takı takmayınız; şort, sandalet giymeyiniz veya çıplak ayakla dolaşmayınız. Saçlarınızı omuz hizasından yukarıda tutunuz.

■ İlk Yardım Kiti

İlk yardım kiti temizleme testeresi, çalı tırpanı veya biçici operatörleri tarafından taşınmalıdır.



Makinenin Güvenlik Donanımı

Bu bölümde, makinenin güvenlik donanımı, bunun amacı ve üniteyi düzgün çalıştırabilmeniz için bakım ve kontrollerin nasıl yürütülmesi gerektiği açıklanmaktadır. Donanımın makinedeki yerlerini görmek için "NE NEDİR?" bölümüne bakınız.

Eğer makine bakımı doğru olarak yapılmazsa ve servis ve/veya tamir işlemleri profesyonel olarak uygulanmazsa makinenin kullanım ömrü azalabilir ve kaza riski olasılığı artabilir. Daha fazla bilgiye ihtiyaç duyarsanız lütfen size en yakın servise başvurunuz.

ÖNEMLİ! Makinenin servis ve onarım işlemlerinin tümü özel eğitim gerektirir. Bu durum özellikle makinenin güvenlik donanımı için geçerlidir. Eğer makineniz aşağıda açıklanan kontrollerden herhangi birinde arıza verirse servis noktasıyla iletişime geçiniz. Herhangi bir ürünümüzü satın aldıysanızda profesyonel tamir ve servis hizmetlerinin mevcut bulunduğunu garanti etmekteyiz. Eğer makinenizi satan bayii servis hizmetleri sunmuyorsa size en yakın servis noktasının adresini sorunuz.

! UYARI: Asla hatalı güvenlik ekipmanına sahip bir makine kullanmayınız.

Bu bölümde açıklanan kontrol, bakım ve servis talimatlarına uygun hareket ediniz. Eğer makineniz aşağıda açıklanan kontrollerden herhangi birinde

arıza verirse tamir ettirmek için servis noktasıyla iletişime geçiniz.

■ Gaz kilidi

Gaz kilidi, gaz kontrolünün yanlışlıkla çalıştırılmasını önlemek üzere tasarlanmıştır. Kilide (A) bastığınızda (yani, kulpu tuttuğunuzda) gaz kontrolünü (B) serbest bırakır. Kulpu bıraktığınız anda gaz kontrolü ve gaz kilidi orijinal konumlarına geri döner. Bu hareket, iki bağımsız dönüşlü yay tarafından kontrol edilir. Bu düzenleme rölantri ayarında gaz kontrolünün otomatik olarak kilitletiđi anlamına gelir.

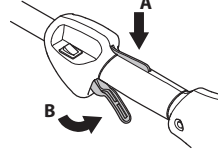

Gaz kilidi serbest bırakıldığında gaz kontrolünün rölantri konumuna sabitlendiğinden emin olunuz.

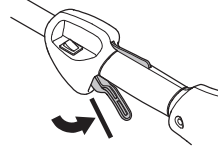

Gaz kilidine basınız ve serbest bıraktığınızda ilk konumuna geri döndüğünden emin olunuz.

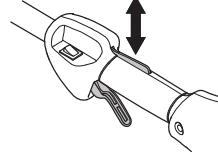

Gaz kontrolü ve gaz kilidinin serbestçe hareket edip etmediğini ve dönüş yaylarının düzgün çalışıp çalışmadığını kontrol ediniz.

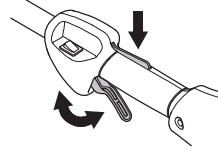

"Çalıştırma" başlığı altındaki talimatları okuyunuz. Makineyi çalıştırınız ve tam gaz veriniz. Gazı serbest bırakınız ve kesme donanımının durup hareketsiz kaldığını kontrol ediniz. Kesme donanımı gaz rölantri konumundayken dönerse karbüratör rölantri ayarı kontrol edilmelidir. "BAKIM" başlığı altındaki talimatları okuyunuz.

■ Durdurma anahtarı

Durdurma anahtarına basıp serbest bıraktığınızda motorun durduğundan emin olunuz.

GENEL GÜVENLİK ÖNLEMLERİ

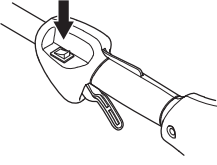

■ Kesme donanımı koruyucusu

Bu koruyucu gevşek nesnelerin operatöre sıçramasını önlemeyi amaçlar. Koruyucu ayrıca operatörü kesme donanımına yanlışlıkla temas etmekten de korur.

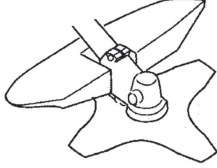

Koruyucunun hasarsız olduğunu ve çatlak olmadığını kontrol ediniz. Darbeye maruz kaldıysa veya çatladıysa koruyucuyu değiştiriniz.

Daima, kullandığınız kesme donanımı için önerilen koruyucuyu kullanınız. "TEKNİK VERİLER" bölümüne bakınız.

⚠ UYARI: Kesme donanımını onaylanmış bir koruyucu olmadan hiçbir zaman kullanmayınız. "TEKNİK VERİLER" bölümüne bakınız. Hatalı veya arızalı bir koruyucu takılması ciddi yaralanmaya neden olabilir.

Yanlış dolanmış biçici kablosunun veya hatalı kesme donanımının kullanılması titreşim düzeyini artırır.

⚠ UYARI: Titreşime aşırı ölçüde maruz kalmak, dolaşım bozukluğu olan kişilerde dolaşım veya sinir sistemi hasarına yol açabilir. Titreşime aşırı maruz kalma belirtileri yaşıyorsanız doktorunuzla iletişime geçiniz. Bu belirtilerden bazıları uyuşma, his kaybı, karıncalanma, iğnelenme, acı, güç kaybı, ten renginde veya durumunda değişikliklerdir. Bu belirtiler genelde parmaklarda, ellerde veya bileklerde görülür. Düşük sıcaklıklarda risk artar.

■ Taşıma askısı çabuk çıkartma düğmesi

Kendinizi makineden ve taşıma askısından hızla kurtarmanızı gerektiren acil durumlar için taşıma askısının ön kısmında bir çabuk çıkartma düğmesi bulunur.

"Taşıma askısının ayarlanması" başlığı altındaki talimatları okuyunuz.

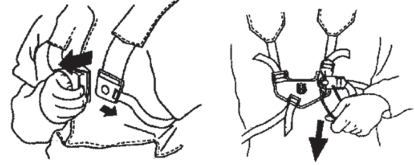

Taşıma askısı kayışlarının doğru şekilde konumlandırıldığını kontrol ediniz. Taşıma askısı ve makine ayarlandıktan sonra, çabuk çıkartma düğmesinin düzgün çalıştığını kontrol ediniz.

■ Susturucu

Susturucu aparatı, gürültü düzeyini azaltmak ve egzoz gazlarını operatörden uzağa atmak için tasarlanmıştır.

DİKKAT! Susturucu, zararlı egzoz gazlarını azaltıcı özelliği olan bir katalitik dönüştürücü ile donatılmıştır.

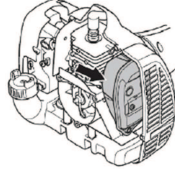

Sıcak ve kuru iklimli ülkelerde, yüksek yangın riski söz konusudur. Bu nedenle, kıvılcım önleyici izgarası olan susturuculara monte ederiz. Makinenizdeki susturucuya bu tür bir izgara takılıp takılmadığını kontrol ediniz.

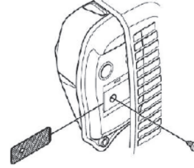

Susturucularda makinenizin kontrol, bakım ve servis talimatlarına uymanız çok önemlidir. Hatalı susturucu bulunan bir makineyi asla kullanmayınız.

Susturucunun makineye sıkıca takıldığını düzenli olarak kontrol ediniz.

⚠ UYARI: Katalitik dönüştürücülü susturucular kullanım esnasında çok ısınır ve durdurulduktan sonra bir süre sıcak kalır. Bu ayrıca rölantri hızı için de geçerlidir. Temas edilmesi halinde deriniz yanabilir. Yangın tehlikesi olduğunu unutmayınız.

⚠ UYARI: Susturucunun içerisi kanserojen özellikli kimyasal madde içerebilir. Susturucu hasarlıysa bu elemanlara temas etmekten kaçınınız.

GENEL GÜVENLİK ÖNLEMLERİ

⚠ UYARI: Motor egzozu dumanları, karbon monoksit zehirlenmesine neden olabilecek karbon monoksit içerir. Makineyi kapalı yerlerde veya havalandırması yetersiz olan yerlerde çalıştırmayınız veya kullanmayınız.

⚠ UYARI: Motordan gelen egzoz dumanları sıcaktır ve bir yangına neden olabilecek kıvılcımlar içerebilir. Makineyi kapalı yerlerde veya yanıcı maddeler yakınında asla çalıştırmayınız.

■ Kilit somunu

Bazı kesme donanımı tiplerini sabitlemek amacıyla bir kilit somunu kullanılır.

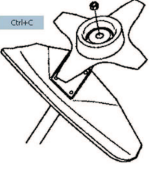

Somunu takarken kesme donanımının dönme yönünün aksi yönünde sıkınız. Somunu çıkarmak için kesme donanımıyla aynı yönde döndürünüz. (Somun soldan dışlıdır.) Somunu soket anahtarını kullanarak sıkınız.

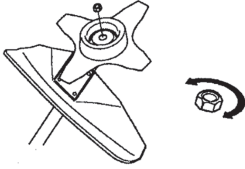

Kilit somununun içindeki naylon kat elinizle döndürmenize izin verecek kadar az aşınmış olmalıdır. İç kat en az 1,5 Nm değerinde direnç vermelidir. Somun yaklaşık 10 kere takıldıktan sonra değiştirilmelidir.

Kesme donanımı

Bu bölümde aşağıdaki işlemler için kesme donanımınızı nasıl seçip bakım yapacağınızı anlatılmaktadır:

- Bıçak saplanması riskinin azaltılması.
- Maksimum kesme performansı elde edilmesi.
- Kesme donanımı ömrünün uzatılması.

ÖNEMLİ:

- Kesme donanımlarını yalnızca önerdiğimiz koruyucularla kullanınız. "TEKNİK VERİLER" bölümüne bakınız.
- Biçici kablusunu doğru şekilde yüklemeye yöntemini ve doğru kablo çapını kontrol etmek için kesme donanımı talimatlarına bakınız.
- Bıçağın dişlerini doğru şekilde bileylemiş biçimde tutunuz. Önerilerimizi takip ediniz.

Ayrıca bıçak ambalajı üzerindeki talimatlara da bakınız.

- Doğru bıçak ayarını koruyunuz. Talimatlarımıza uyunuz ve önerilen eğe kılavuzunu kullanınız.

⚠ UYARI: Kesme donanımı üzerinde bir işlem yapmadan önce motoru durdurunuz. Kesme donanımının dönmemesinin tamamen durduğundan emin olunuz. Kabloyu bujiden ayırınız.

⚠ UYARI: Yanlış bir kesme donanımının kullanılması veya yanlış bir şekilde bileylemiş bir bıçak geri tepme riskini artırabilir.

■ Kesme donanımı

Çim bıçakları ve çim kesiciler büyük çimleri kesmek için kullanılır.



Biçici kafası çim biçmek için kullanılır.

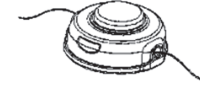

■ Genel kurallar

Kesme donanımlarını yalnızca önerdiğimiz koruyucularla kullanınız. "TEKNİK VERİLER" bölümüne bakınız.

Bıçağın dişlerini doğru şekilde bileylemiş biçimde tutunuz. Talimatlarımıza uyunuz ve önerilen eğe kılavuzunu kullanınız. Yanlış şekilde bileylemiş veya hasarlı bıçak kaza riskini artırır.

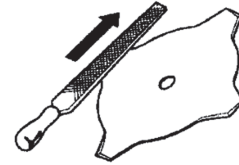

Kesme donanımında hasar veya çatlak olup olmadığını kontrol ediniz. Hasarlı bir kesme donanımı mutlaka değiştirilmelidir.



■ Çim kesicilerin ve çim bıçaklarının bileylenmesi

- Doğru bileyleme talimatları için kesme donanımı ambalajına bakınız. Bıçakları ve kesicileri tek kesimli düz eğe kullanarak bileyleyiniz.
- Bıçağın dengesini korumak için bütün kenarları eşit miktarda bileyleyiniz.

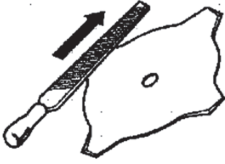

! UYARI: Eğilmiş, bükülmüş, çatlak, kırık veya başka bir şekilde hasar görmüş bıçakları mutlaka değiştiriniz. Bükülmüş bir bıçağı yeniden kullanmak üzere asla düzeltmeyiniz. Yalnızca belirtilen türden orijinal bıçaklar kullanınız.

■ Biçici kafası

ÖNEMLİ: Biçici kablosunun silindirik etrafında sıkıca ve eşit şekilde dolandığından her zaman emin olunuz; aksi halde makine zararlı olabilecek titreşimler üretebilir.

- Sadece tavsiye edilen kesme donanımlarını kullanınız. "TEKNİK VERİLER" bölümüne bakınız.
- Küçük makineler genelde küçük biçici kafaları gerektirirken, büyük makineler büyük biçici kafaları gerektirir. Bunun nedeni, biçici kablosu ile temizlik yapıldığı sırada, motorun biçici kablosunu biçici kafasından yanlara doğru atmasının ve temizlenmekte olan çim direncini aşabilmesinin gerekmesidir.
- Biçici kablosunun uzunluğu da önemlidir. Uzun biçici kabloları, aynı çapta daha kısa biçici kablolarından daha fazla motor gücü gerektirir.
- Biçme koruyucusu üzerindeki testerelerin sağlam olduğundan emin olunuz. Bu, biçici kablosunu doğru uzunlukta kesmek için kullanılır.
- Biçici kablosunun ömrünü uzatmak için birkaç gün suya bastırılabilir. Böylece kablo daha uzun süre dayanabilecek şekilde sertleşir.

MONTAJ

NOT: Cihazın bu kılavuzda gösterilen şekilde doğru biçimde monte edildiğinden emin olun.

Kulpu takılması

1. Yarım daire şeklindeki tutamağı mile tutturun. Tutma kolunun mil üzerindeki ok işaretlerinin arasında kalması gerektiğini unutmayınız.

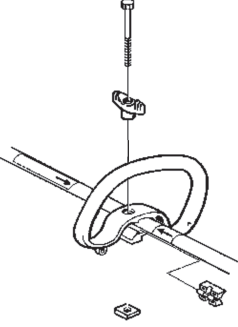

2. Boşluk ara parçasını bağlantı kulpu içerisindeki yarık içerisine itiniz Somun ve vidayı takınız Çok sıkılaştırmayınız
3. Şimdi rahat bir çalışma pozisyonu sağlamak için biçiciyi ayarlayın. Cıvatayı sıkın.

Kulpu takılması

! UYARI: Ciddi bir yaralanmadan kaçınmak için, J-kulpu takılı olduğunda sadece plastik bıçaklı çim bıçakları/çim kesicileri veya tırpan kafaları kullanınız. Bu makedede testere dişli bıçakları asla kullanmayınız.

! UYARI: Tutma kolunun mil üzerindeki ok işaretlerinin arasında kalması gerektiğini unutmayınız.

1. Ciddi yaralanmalardan kaçınmak için, operatör ile dönen bıçak arasında bir bariyer görevi görmesi amacıyla tutma kolunun bariyer kısmı şekilde gösterildiği gibi takılmalıdır.

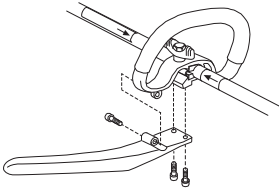

2. Rahat bir çalışma konumu elde edecek şekilde tutma kolunun son ayarlamasını yapınız. İyice sıkın.

Taşıma askısının takılması

! UYARI: Çalı tırpanı kullanılırken mutlaka taşıma askısına sağlam şekilde sabitlenmelidir. Aksi halde, çalı tırpanını emniyetli bir şekilde kontrol edemezsiniz. Hatta kendinizi veya başkalarını yaralayabilirsiniz. Çabuk çıkartma düğmesi bozuk olan bir taşıma askısını asla kullanmayınız.

Cihazı kullanmadan önce, motor tamamen durur haldeyken taşıma askısının ve gidonun ayarlamaları düzgün bir şekilde yapılmalıdır.

■ Taşıma askısı kelepçesinin takılması

3. Taşıma askısının üst kelepçesini milin üzerine ve alt kelepçesini de milin altına yerleştiriniz. Üst ve alt kelepçe vida deliklerini hizalayınız. Kelepçe, mil üzerindeki okun üstüne takılmalıdır (şekle bakınız).

NOT: Gaz kablosunu, taşıma askısı kelepçesindeki yuvasına vidaları sıkmadan önce yerleştiriniz.

4. İki vidayı deliklerine takınız.
5. Vidaları İngiliz anahtarı ile sıkarak taşıma askısının kelepçesini sabitleyiniz.

■ Taşıma askısının ayarlanması

Taşıma askısının ön kısmında, erişimi kolay bir çabuk çıkartma düğmesi bulunmaktadır. Makine ve taşıma askısını acilen çıkartmanızı gerektirecek durumlarda çabuk çıkartma düğmesini kullanınız.

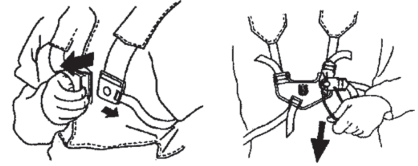

■ Yükün omuzlarınıza dağıtılması

İyi ayarlanmış bir taşıma askısı ve makine, çalışmayı çok daha kolay hale getirir.

Taşıma askısını takınız. Taşıma askısını en uygun çalışma pozisyonuna ayarlayınız. Ağırlık her iki omzunuza eşit binecek şekilde yan kayışların gerginliğini ayarlayınız.



NOT: Cihazın dengeli durması için, mil üzerindeki taşıma askısı kelepçesini yeniden konumlandırmanız gerekebilir.



■ Doğru yükseklik

Taşıma askısını kesme donanımı yere paralel olacak şekilde ayarlayınız.



■ Doğru denge

Kesme donanımını hafifçe yere bırakınız. Çim bıçağı kullanıyorsanız taş ve benzerine teması önlemek için yerden 10 santimetre yüksekte dengelenmiş olmalıdır. Taşıma askısı kelepçesini, cihazı doğru olarak dengeleyecek şekilde ayarlayınız.

Bıçakların ve biçici kafasının takılması

- Kesme donanımını takarken çalıştırma diskini/destek flanşının yükseltilmiş kısmının kesme donanımının orta deliğine doğru şekilde yerleştirilmesi çok önemlidir. Eğer kesme donanımı yanlış bir şekilde takılırsa ciddi ve/veya ölümcül yaralanmaya neden olabilir.



⚠ UYARI: Kesme donanımını onaylanmış bir koruyucu olmadan hiçbir zaman kullanmayınız. "TEKNİK VERİLER" bölümüne bakınız. Hatalı veya arızalı bir koruyucu takılması ciddi yaralanmaya neden olabilir.

ÖNEMLİ: Çim bıçağı kullanılacaksa makineye doğru gidonun, bıçak koruyucusunun ve taşıma askısının takılmış olması gerekir.

Bıçak koruyucusunun, çim bıçağının ve çim kesicinin takılması

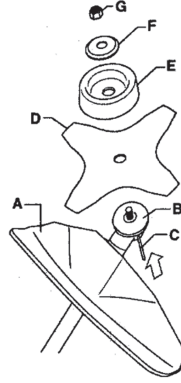

- Bıçak koruyucusunu/kombinasyon koruyucusunu (A) mil üzerindeki tertibata geçirin ve cıvata ile sıkınız.

DİKKAT! Önerilen bıçak koruyucusunu kullanınız. Teknik veriler bölümüne bakınız.

- Çalıştırma diskini (B) çıkış mili üzerine takınız.
- Çalıştırma diskindeki deliklerden biri dişli kovanındaki ilgili deliğe denk gelinceye kadar bıçak milini döndürünüz.
- Kilit pimini (C) deliğe geçirerek mili kilitleyiniz.
- Bıçağı (D), destek manşetini (E) ve destek flanşını (F) çıkış mili üzerine yerleştiriniz.
- Somunu (G) oturtunuz. Somun 35-50 Nm (3,5-5 kpm) torkla sıkılmalıdır. Alet takımındaki soket anahtarını kullanınız. İngiliz anahtarının milini bıçak koruyucusuna mümkün olduğu kadar yakın tutunuz. Somunu sıkamak için İngiliz anahtarını dönme yönünün aksi yönünde çeviriniz (NOT: soldan dışlı).

Biçme koruyucusunun ve biçici kafasının takılması

- Biçici kafasıyla kullanılacak doğru biçme koruyucusunu (A) takınız. Biçme koruyucusunu/kombinasyon koruyucusunu mil üzerindeki tertibata geçirin ve cıvata ile sıkınız.

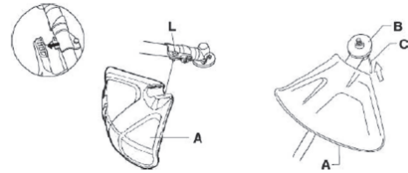

- Çalıştırma diskini (B) çıkış mili üzerine takınız.

MONTAJ

3. Çalıştırma diskindeki deliklerden birisi dişli kovanındaki ilgili deliğe denk gelinceye kadar mili döndürünüz.
4. Kilit pimini (C) deliğe geçirerek mili kilitleyiniz.
5. Biçici kafasını (H) dönme yönünün tersine döndürerek vidalayınız.

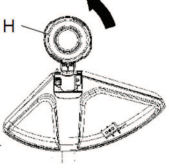

6. Çıkarmak için bu talimatları tersten uygulayınız.

YAKIT KULLANIMI

Yakıt güvenliği

Aşağıdaki koşullarda makineyi asla çalıştırmayınız:

- Üzerine yakıt bulaştırdıysanız. Bulaşan yakıtı siliniz ve kalan yakıtın buharlaşmasını bekleyiniz.
- Kendi üzerinize veya kıyafetlerinize yakıt bulaştırdıysanız kıyafetlerinizi değiştiriniz. Vücudunuzun yakıtla temas eden bölgelerini yıkayınız. Su ve sabun kullanınız.
- Makine yakıt sızdırıyorsa. Depo kapağında ve yakıt hattında sızıntı olup olmadığını düzenli olarak kontrol ediniz.

■ Taşıma ve muhafaza

- Makineyi ve yakıtı; elektrikli makineler, elektrik motorları, elektrik röleleri/anahtarları veya kazanlar gibi kaynaklardan gelen kıvılcımla veya çıplak ateşle sızıntılar veya dumanlar temas etmeyecek şekilde muhafaza ediniz ve taşıyınız.
- Yakıtı muhafaza ederken ve taşıırken her zaman bu amaçla üretilmiş ve onaylanmış konteynırlar kullanınız.
- Makineyi uzun süre muhafaza edecekseniz yakıt tankının boş olması gerekir. Fazla yakıtın atılacağı yerleri öğrenmek için yakınınızdaki bir benzin istasyonu ile iletişime geçiniz.
- Uzun süreli muhafaza öncesinde makinenin temizlendiğinden ve tam bakım yapıldığından emin olunuz.
- Nakliye koruması, makine taşınırken veya muhafaza edilirken kesme donanımına her zaman takılı olmalıdır.
- Motorun istenmeden çalışmasını önlemek için makine yakın gözetim altında ve bakım işleminde değilse uzun süreli muhafaza sırasında buji kapağı her zaman çıkarılmış olmalıdır.
- Nakliye sırasında makineyi emniyete alınız.

⚠ UYARI: Yakıtı taşırken dikkatli olunuz. Yangın, patlama ve duman soluma risklerinin olduğunu unutmayınız.

Yakıt

DİKKAT: Makine iki zamanlı motor ile donatılmıştır ve daima benzin ile iki zamanlı motor yağı karışımı kullanılarak çalıştırılmalıdır. Doğru karışımın elde edilebilmesi için karıştırılacak yağ miktarının hassas şekilde ölçülmesi önemlidir. Az miktarda yakıt karıştırılıyorsa küçük yanlışıklar bile karışımdaki oranları belirgin şekilde etkileyebilir.

⚠ UYARI: Yakıt ve yakıt buharı yanıcıdır ve bulunduğu veya ciltle temas etmesine izin verildiğinde ciddi yaralanmalara neden olabilir. Bu nedenle, yakıtla işlem

yapılırken dikkatli olun ve yeterli havalandırma olduğundan emin olun.

■ Benzin

DİKKAT: Her zaman iyi kaliteli benzin/yağ karışımı (en az 90 oktan) kullanınız. Mümkünse alkol benzin olarak da bilinen düşük emisyonlu benzin kullanınız.

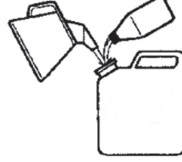

- Önerilen en düşük oktan oranı 90 oktan'dır. Motorun 90'dan düşük bir oktanla çalıştırılması vuruntuya neden olabilir. Bu da yüksek motor ısısına neden olur ve ciddi motor hasarlarına yol açabilir.
- Yüksek motor hızında devamlı çalışırken daha yüksek oktan değeri önerilir.

■ İki zamanlı yağ

- En iyi performans ve motor dayanıklılığını sağlamak üzere hava soğutmalı iki zamanlı motorlarımız için özel olarak üretilmiş olan Husqvarna XP yağ tercih edilir. Yakıtla karıştırırken yalnızca yüksek kaliteli tam sentetik iki zamanlı yağ kullanınız.
- Su soğutmalı motorlar için üretilen ve bazen dışarı yağ veya deniz yağı (TCW puanlı) olarak da adlandırılan iki zamanlı yağı hiçbir zaman kullanmayınız.
- Dört zamanlı motorlar için üretilen yağları hiçbir zaman kullanmayınız.

Karıştırma

- Karıştırma oranı 50:1'dir.
- Benzini ve yağı daima yakıtta özel temiz bir kabın içinde karıştırınız.
- Her zaman kullanılacak benzinin yarısını doldurarak başlayınız. Daha sonra tüm yağı ekleyiniz. Yakıt karışımını karıştırınız (çalkalayınız). Kalan benzini ekleyiniz.
- Yakıt karışımını makinenin yakıt tankına doldurmadan önce iyice karıştırınız (çalkalayınız).

Benzin, litre	İki zamanlı yağ, ml
4 (1)	77 (2,6)
8 (2)	154 (5,2)

YAKIT KULLANIMI

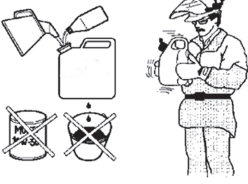

- Bir seferde bir ay yetecek kadardan fazla karışım yapmayınız.
- Eğer makine uzunca bir süre kullanılmazsa yakıt tankı boşaltılmalı ve temizlenmelidir.

! UYARI: Katalitik dönüştürücü susturucusu kullanım esnasında ve sonrasında çok sıcaktır. Bu ayrıca boşta çalışma için de geçerlidir. Özellikle yanıcı maddelerin ve/veya buharların yakınında çalışırken yangın tehlikesine karşı dikkatli olun.

Yakıt Doldurma

! UYARI: Aşağıdaki önlemler yangın riskini azaltır:

- Yakıtın yakınında sigara içmeyiniz veya sıcak nesnelere bulundurmuyunuz.
 - Yakıt ikmalinden önce motoru mutlaka kapatınız.
 - Yakıt ikmalinden önce motoru mutlaka durdurunuz ve birkaç dakika soğumasını bekleyiniz.
 - Yakıt ikmal sırasında, fazla basıncın çıkmasını sağlamak için depo kapağını yavaşça açınız.
 - Yakıtı ikmalinden sonra depo kapağını dikkatlice sıkınız.
 - Makineyi çalıştırmadan önce mutlaka yakıt ikmal alanından uzaklaştırınız.
- Depo kapağının çevresini temizleyiniz. Tankın kirli olması çalışma sırasında sorunlara neden olabilir.
 - Tankı doldurmadan önce konteynırı çalkalayarak yakıtın iyice karışmasını sağlayınız.

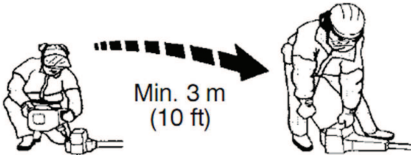

ÇALIŞTIRMA VE DURDURMA

Çalıştırmadan önce kontrol ediniz

- Dişlerin altında veya orta delikte çatlaklar oluşmadığından emin olmak için bıçağı kontrol ediniz. Çatlakların oluşmasının en yaygın nedeni bileyleme sırasında dişlerin altında keskin köşelerin oluşması veya bıçağın körelmiş dişlerle kullanılmasıdır. Çatlak bulunursa bıçağı çıkartınız.



- Destek flanşının aşırı çalışma veya aşırı sıkma nedeniyle çatlamadığını kontrol ediniz. Destek flanşı çatladıysa değiştiriniz.



- Kilit somununun sabit gücünü kaybetmediğinden emin olunuz. Somun kilidinin en az 1,5 Nm değerinde kilitleme gücü olmalıdır. Kilit somununun sıkma torqu 35-50 Nm aralığında olmalıdır.



- Bıçici kafasının ve biçme koruyucusunun hasarsız ve sağlam olduğunu kontrol ediniz. Darbe almış veya çatlamışsa bıçici kafasını veya biçme koruyucusunu değiştiriniz.

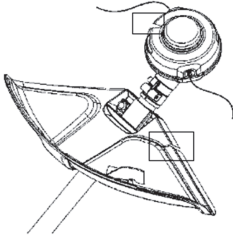

- Makineyi koruyucu olmadan veya bozuk bir koruyucuyla asla kullanmayınız.
- Makineyi çalıştırmadan önce tüm kapaklar düzgün şekilde takılmış ve hasarsız olmalıdır.

Çalıştırma ve durdurma

⚠ UYARI: Tam kavrama, kavrama kapağı ve mil makine çalıştırılmadan önce takılmalıdır, aksi halde parçalar gevşeyebilir ve yaralanmaya neden olabilir.
Makineyi çalıştırmadan önce mutlaka yakıt ikmali alanından uzaklaştırınız. Makineyi düz bir yüzeye yerleştiriniz. Kesme donanımının herhangi bir nesneyle temas etmediğinden emin olunuz. Çalışma alanında yetkili olmayan kişilerin olmadığından emin olunuz, aksi halde ciddi yaralanmalar olabilir. Güvenli mesafe 15 metredir.

■ Soğuk motor

- Hava alma haznesi: Yakıt diyaframa dolmaya başlayana kadar hava subabına tekrar tekrar basınız (yaklaşık 10 kere). Diyaframın tam olarak dolması gerekmez.

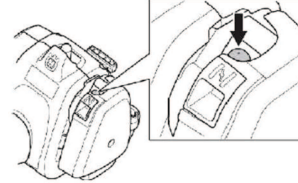

- Jikle: Jikle kontrolünü jikle konumuna getiriniz.

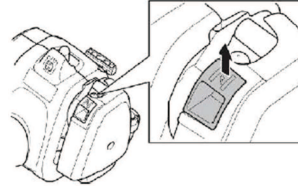

⚠ UYARI: Jikle konumunda motor jikle ile çalıştırıldığı zaman, kesme donanımı derhal dönmeye başlar.

- Sol elinizi kullanarak makine gövdesini zeminin üzerinde tutunuz (DİKKAT! Ayağınızla değil.). Çalıştırma kolunu tutunuz ve hafif bir direnç hissedinceye kadar ipi sağ elinizle yavaşça çekiniz (çalıştırıcı, dişli çark mandallarını kavrar). Çalıştırma ipini asla elinize sarmayınız.

NOT! Motoru çalıştırmayı denerken gaz kontrolünü sıkıştırmayınız.

NOT! Çalıştırma ipini tamamen dışarı çekmeyiniz ve kordon tamamen dışarı çekilmiş durumdayken çalıştırma kolunu bırakmayınız. Aksi halde makine zarar görebilir. Motor çalışmaya başlayana kadar ipi çekmeye devam ediniz (veya maksimum 3 çekiş).

ÇALIŞTIRMA VE DURDURMA

4. Motor çalışırsa ya da çalışır gibi olursa jikle kolunu çalıştırma konumuna indiriniz.
5. Motor çalışmaya başlayınca dek ipi kuvvetli bir şekilde çekmeye devam ediniz.
6. Motor çalıştıktan sonra, tam gaz uygulamadan önce motorun 30 saniye ısınmasını bekleyiniz.



■ Sıcak motor

1. Hava alma haznesi: Yakıt diyaframa dolmaya başlayana kadar hava subabına tekrar tekrar basınız (yaklaşık 10 kere). Diyaframın tam olarak dolması gerekmez.
2. Motor çalışmaya başlayana kadar ipi çekmeye devam ediniz (veya maksimum 3 çekiş).

■ Durdurma

Durdurma anahtarını itip bırakarak motoru durdurunuz.

DİKKAT! Durdurma anahtarı otomatik olarak çalıştırma konumuna döner. İstmeden çalıştırmayı önlemek için montaj, kontrol ve/veya bakım esnasında buji kapağı bujiden çıkartılmalıdır.

! UYARI: Jikle kapalı konumdayken motor jikle ile çalıştırıldığı zaman, kesme donanımı derhal dönmeye başlar.

ÇALIŞMA TEKNİKLERİ

ÖNEMLİ!

Bu bölümde, biçicilerle çalışırken dikkat edilmesi gereken temel güvenlik önlemleri açıklanmaktadır. Nasıl devam etmeniz gerektiği konusunda emin olmadığınız bir durumda danışmalısınız. Yetkili satıcı ile görüşünüz.

Yapabileceğinizin ötesinde olduğunu düşündüğünüz hiçbir çalışmayı yapmayınız.

Kullanmadan önce orman temizleme, çim temizleme ve çim biçme arasındaki farkı anlamanız gerekir.

Temel güvenlik kuralları

- Etrafınıza bakınız:
 - İnsanların, hayvanların veya diğer nesnelere makine kontrolünüzü kaybetmenize neden olmamasını sağlayınız.
 - İnsanların, hayvanların vs. kesme donanımına veya kesme donanımından fırlayan nesnelere değmemesini sağlayınız.

DİKKAT! Bir kaza durumunda yardım isteyemeyecekseniz makineyi kullanmayınız.

- Yoğun sis, sağanak yağış, şiddetli rüzgar, aşırı soğuk vs. gibi kötü hava koşullarında makineyi kullanmayınız. Kötü hava koşullarında çalışmak yorucudur ve beraberinde buzlu zemin, öngörülemeyen devrilme yönü gibi ilave riskler getirir.
- Güvenli bir şekilde hareket edebildiğinizden ve ayakta durabildiğinizden emin olunuz. Aniden hareket etmeniz gerekmesi halinde, olası engelleri (kökler, taşlar, dallar, hendekler vs.) kontrol ediniz. Meyilli yüzeyde çalışırken daha dikkatli olunuz.



- Başka bir alana geçmeden önce motoru kapatınız. Donanımı bir mesafe boyunca taşımadan veya nakletmeden önce nakliye koruyucusunu takınız.
- Motor çalışırken veya kesme donanımı dönerken makineyi asla yere bırakmayınız.

Temizlemenin temelleri

- Her zaman doğru donanımı kullanınız.
- Donanımın iyi ayarlandığından emin olunuz.
- Temel güvenlik önlemlerini takip ediniz.
- Çalışmanızı dikkatli bir şekilde organize ediniz.
- Bıçakla kesme işlemine başlarken daima tam gaz kullanınız.

- Her zaman keskin bıçaklar kullanınız.
- Taşlara dikkat ediniz.
- Her çalışma işleminden sonra motoru mutlaka rölatiye alınız. Motorda yük olmadan uzun süre tam gaz çalıştırma ciddi motor hasarlarına neden olabilir.

⚠ UYARI: Ne makine operatörü ne de başka bir kimse, motor çalışır haldeyken veya kesme donanımı dönerken kesme malzemesini çıkarmaya çalışmamalıdır çünkü bu durum ciddi yaralanmalara neden olabilir. Bıçak milinin etrafına dolanan nesnelere çıkarmadan önce motoru ve kesme donanımını kapatınız ve kablolu buji bağlantısını kesin, aksi halde yaralanma riski söz konusudur. Kullanım esnasında ayna dişli sıcak olabilir ve kullanımdan sonra da bu durum bir süre devam edebilir. Soğuması için bekleyiniz. Eğer dokunursanız yanabilirsiniz.

⚠ UYARI: Savrulan nesnelere dikkat ediniz. Daima onaylanmış bir koruyucu gözlük takınız. Asla kesme donanımı koruyucusu üzerine eğilmeyiniz. Taşlar, çöpler vs. gözlere fırlatabilir ve körlüğe veya ciddi yaralanmalara neden olabilir. Yetkili olmayan kişileri uzakta tutunuz. Çocuklar, hayvanlar, izleyenler ve yardımcı kişiler güvenlik bölgesinin 15 metre dışında tutulmalıdır. Eğer herhangi bir kimse yaklaşırsa makineyi derhal durdurunuz. Güvenlik bölgesi içinde kimsenin bulunmadığından emin olmadan makineyi asla savurmayınız.

⚠ UYARI: Bazen koruma ve kesme donanımı arasında dal ve çim parçaları sıkışır. Temizlik öncesinde her zaman makineyi durdurun.

Çim bıçağı kullanarak çim temizlenmesi

- Çim bıçakları ve çim kesiciler odunsu köklerde kullanılmamalıdır.
- Çim bıçağı her türlü yüksek ve kalın çimler için kullanılır.
- Çim yanlara doğru bir sallama hareketiyle kesilir; sağdan sola hareket temizleme darbesi, soldan sağa hareket geri dönüş darbесidir. Kesme işlemini bıçağın sol kenarının (saat 8 ve 12 yönleri arasında) yapmasını sağlayınız.

ÇALIŞMA TEKNİKLERİ

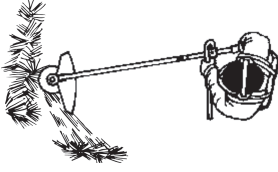

- Çim temizleme sırasında bıçak sola doğru açıldırıldıysa çim bir hat üzerinde birikir ve örneğin tırmıkla toplamak daha kolay olur.
- Ritmik bir şekilde çalışınız. Ayaklarınızı ayırarak yere sağlam basınız. Geri dönüş darbesinden sonra ileri gidiniz ve yeniden sağlam bir şekilde durunuz.
- Destek manşetinizi hafifçe yere bırakınız. Bıçağın yere çarpmasını önlemek için kullanılır.
- Aşağıdaki talimatları izleyerek nesnelerin bıçak etrafına dolanması riskini azaltınız:
 - Her zaman tam gazda çalışınız.
 - Geri dönüş darbesi sırasında, önceden kesilen malzemeye dikkat ediniz.
- Motoru durdurunuz, taşıma askısını çıkarınız ve kesilen malzemesi toplamaya başlamadan önce makineyi yere bırakınız.

Bıçıcı kafasını kullanarak çimden biçilmesi

■ Biçme

- Bıçıcı kafasını zemin yüzeyinin hemen üstünde bir açı ile tutunuz. Bu çalışmayı gerçekleştiren bıçıcı kablosunun ucudur. Bıçıcı kablosunun kendi hızında çalışmasına izin veriniz. Bıçıcı kablosunu asla kesilecek alana bastırmayınız.



- Bıçıcı kablosu kolayca çimi çıkarabilir ve duvarlar, parmaklıklar, ağaçlar ve kaldırım kenarlarındaki yabancı otları biçebilir, ancak ağaçlar ve çalılar üzerindeki hassas kabuklara ve parmaklık direklerine zarar verebilir.
- Bitkilerin zarar görme riskini azaltmak için bıçıcı kablosunun boyu 10-12 cm'ye kısaltılabilir ve motor hızı düşürülebilir.
- Biçme işlemini yaparken tam gazdan daha düşük bir hız kullanınız, böylece bıçıcı kablosunun ömrü daha uzun olur ve bıçıcı kafasındaki aşınma azalır.

■ Temizleme

- Temizleme tekniği istenmeyen tüm bitkileri çıkarır. Bıçıcı kafasını yerin hemen üstünde tutunuz ve eğiniz. Bıçıcı kablosunun ucunun ağaçların, direklerin, heykellerin ve benzeri nesnelerin etrafında yere çarpmasına izin veriniz. ÖNEMLİ! Bu teknik, bıçıcı kablosundaki aşınmayı artırır.



- Bıçıcı kablosu taşlar, tuğlalar, beton, metal parmaklıklar vs. üzerinde çalışırken, ağaçlar ve aşıp parmaklıklardakinden daha çabuk aşınır ve daha fazla ileri götürülmesi gerekir.

■ Kesme

- Bıçıcı, normal bir çim biçme makinesi ile ulaşılmaması zor olan çimleri kesmek için idealdir. Kesim yaparken bıçıcı kablosunu yere paralel tutunuz. Çimenlik alanı harap edeceğinden ve alete zarar vereceğinden, bıçıcı kafasını zemine bastırmamaya dikkat ediniz.



- Normal kesim prosedürleri esnasında bıçıcı kafasının devamlı yere temas etmesine izin vermeyiniz. Devamlı temas etmesi hasara neden olabilir ve bıçıcı kafasını aşındırır.

■ Süpürme

- Geri dönüş kablosunun fan etkisi hızlı ve kolay temizleme için kullanılabilir. Bıçıcı kablosunu süpürülecek olan alanın üstünde ve yere paralel tutunuz ve bıçıcıyı ileri geri hareket ettiriniz.

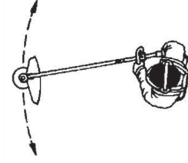

- Kesme ve süpürme yaparken en iyi sonucu elde etmek için tam gazı kullanmalısınız.

⚠ UYARI: Ne makine operatörü ne de başka bir kimse motor çalışır haldeyken veya bıçıcı kablosu dönerken kesim malzemesini çıkarmaya çalışmamalıdır çünkü bu durum ciddi yaralanmalara neden olabilir. Hareket milinin etrafına dolanan nesnelere çıkarmadan önce motoru ve bıçıcı kafasını kapatınız ve kablonun buji bağlantısını kesiniz, aksi halde yaralanma riski söz konusudur. Kullanım esnasında ayna dişli sıcak olabilir ve kullanımdan sonra da bu durum bir süre devam edebilir. Soğuması için bekleyiniz. Eğer dokunursanız yanabilirsiniz.

ÇALIŞMA TEKNİKLERİ



UYARI: Savrulan nesnelere dikkat ediniz. Daima koruyucu gözlük takınız. Asla kesme donanımı koruyucusu üzerine eğilmeyiniz. Taşlar, çöpler vs. gözlere fırlayabilir ve körlüğe veya ciddi yaralanmalara neden olabilir.



Yetkili olmayan kişileri uzakta tutunuz. Çocuklar, hayvanlar, izleyenler ve yardımcı kişiler güvenlik bölgesinin 15 metre dışında tutulmalıdır. Eğer herhangi bir kimse yaklaşırsa makineyi derhal durdurunuz.

BAKIM

Eğer makine bakımı doğru olarak yapılmazsa ve servis ve/veya tamir işlemleri profesyonel olarak uygulanmazsa makinenin kullanım ömrü azalabilir ve kaza riski olasılığı artabilir. Eğer daha fazla bilgiye ihtiyaç duyarsanız lütfen en yakın yetkili servisle iletişime geçiniz.

Cihaz/Bakım Güvenliği

Karbüratör ayarlama işlemi dışındaki bakım işlemlerini gerçekleştirirken bujiyi sökünüz.

⚠ UYARI: Tam kavrama, kavrama kapağı ve mil makine çalıştırılmadan önce takılmalıdır, aksi halde parçalar gevşeyebilir ve yaralanmaya neden olabilir.

Karbüratör

■ Fonksiyon

Karbüratör, gaz kontrolü aracılığı ile motor hızını yönetir. Hava ve yakıt karbüratörde karıştırılır.

T vidalar rölantideki gaz ayarını yönetir. T vida saat yönünde döndürüldüğünde daha yüksek rölanti verir; saat yönünün aksine döndürüldüğünde daha düşük rölanti verir.

■ Temel ayar

Temel karbüratör ayarları fabrikada yapılan testler sırasında yapılır. İnce ayarlar eğitimli teknisyenler tarafından yapılmalıdır.

⚠ UYARI: Kesme donanımı karbüratör ayarlaması sırasında dönüyor olabilir. Koruyucu ekipman giyiniz ve tüm güvenlik talimatlarına uyunuz. Motor rölantiye geçtiğinde kesme donanımının dönmemesinin durduğundan emin olunuz. Cihaz kapatıldığında, kesme donanımının cihaz alçaltılmadan önce durdurulduğundan emin olunuz.

DİKKAT! Motor boşta çalışırken kesme donanımı dönüyorsa T ayar vidası, kesme donanımı durana kadar saat yönünün aksi yönde çevrilmelidir.

Tavsiye edilen rölanti:

"Teknik veriler" bölümüne bakınız.

Önerilen maksimum hız:

"Teknik veriler" bölümüne bakınız.

■ Rölanti T-hızının ince ayarının yapılması

Yeniden ayarlamak gerekirse T ayar vidasını kullanarak rölantiyi ayarlayınız. Önce kesme donanımı hareket etmeye başlayana kadar T ayar vidasını saat yönünde çeviriniz. Ardından, kesme donanımı durana kadar vidayı saatin aksi yönünde çeviriniz. Motor her konumda sorunsuz çalıştığında rölanti doğru olarak ayarlanır. Rölanti

ayrıca kesme donanımının harekete başladığı hızın oldukça altında olmalıdır.

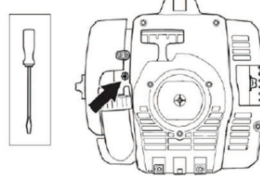

⚠ UYARI: Rölanti hızı kesme donanımını durduracak şekilde ayarlanıyorsa yetkili satıcınızla iletişime geçiniz. Doğru şekilde ayarlanana veya tamir edilene kadar makineyi kullanmayınız.

Susturucu

DİKKAT! Susturucu, zararlı egzoz gazlarını azaltıcı özelliği olan bir katalitik dönüştürücü ile donatılmıştır.

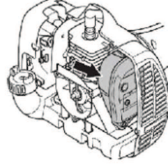

(Rahatlık için marş muhafazası çıkarılmıştır)

Susturucu aparatı, gürültü düzeyini azaltmak ve egzoz gazlarını operatörden uzağa atmak için tasarlanmıştır. Egzoz gazları sıcaktır ve kıvılcım yapabilir, bu da kuru ve yanıcı maddelere gelmesi halinde yangına neden olabilir.

Susturucular özel bir kıvılcım önleyici ızgara ile donatılmıştır. ızgara kontrol edilmeli ve gerekirse bir yetkili servis tarafından temizlenmelidir. ızgara zarar görmüşse yenisiyle değiştirilmelidir.

Eğer ızgara sıkça tıkanıyorsa bu durum katalitik dönüştürücünün performansının kötüleştiğinin bir göstergesi olabilir. Susturucuyu kontrol ettirmek için yetkili servisinizle iletişime geçiniz. Tıkalı bir ızgara makinenin aşırı ısınmasına neden olabilir ve dolayısıyla silindirin ve pistonun hasar görmesine yol açabilir.

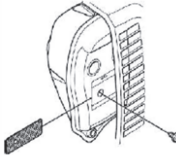

DİKKAT: Hatalı veya gevşek susturucu bulunan bir makineyi asla kullanmayınız. Susturucu civatalarının sıkı olduğundan emin olunuz.



UYARI: Katalitik dönüştürücülü susturucular kullanım esnasında çok ısınır ve durdurulduktan sonra bir süre sıcak kalır. Bu ayrıca rölantı hızı için de geçerlidir. Temas edilmesi halinde deriniz yanabilir. Yangın riskini göz ardı etmeyiniz!



UYARI: Susturucunun içerişi kanserojen özellikli kimyasal madde içerebilir. Susturucu hasarlıysa bu elemanlara temas etmekten kaçınınız.



UYARI: Motor egzozu dumanları, karbon monoksit zehirlenmesine neden olabilecek karbon monoksit içerir. Makineyi kapalı yerlerde veya havalandırması yetersiz olan yerlerde çalıştırmayınız veya kullanmayınız. Motordan gelen egzoz dumanları sıcaktır ve bir yangına neden olabilecek kıvılcımlar içerebilir. Makineyi kapalı yerlerde veya yanıcı maddeler yakınında asla çalıştırmayınız!

- çalıştırma sorunları
- motor gücünde kayıp
- motor parçalarının gereksiz yere aşınması
- aşırı yakıt tüketimi

Filtreyi her 25 saatte bir veya koşullar normalden fazla tozluysa daha sık temizleyiniz.

■ Hava filtresinin temizlenmesi

Hava filtresi kapağını açınız ve filtreyi çıkarınız. Ilık, sabunlu suyla yıkayınız. İyice durulayınız. Filtreyi yeniden takmadan önce kurduğundan emin olunuz.

Uzun bir süre kullanılmış hava filtresi tamamen temizlenemez. Bu nedenle filtrenin düzenli aralıklarla yenisiyle değiştirilmesi gerekir. Hasarlı bir hava filtresi mutlaka değiştirilmelidir.

Ayna dişli

Ayna dişli fabrikada doğru miktarda yağ ile doldurulur. Ancak makineyi kullanmadan önce ayna dişlinin dörtte üçünün yağ ile dolu olduğunu kontrol etmeniz gerekir. Özel yağ kullanınız. Tamir işlemi yürütülmediği takdirde ayna dişli içerisindeki yağın değiştirilmesi gerekli değildir.

Çim kesicilerin ve çim bıçaklarının bileylenmesi



UYARI: Kesme donanımı üzerinde bir işlem yapmadan önce motoru mutlaka durdurunuz. Gaz serbest bırakıldıktan sonra bile dönmeye devam eder. Kesme donanımının tamamen durup durmadığını kontrol ediniz ve üzerinde herhangi bir işlem yapmadan önce HT kablosunu bujiden çıkarınız.

- Doğru bileyleme talimatları için kesme donanımı ambalajına bakınız.
- Bıçakları ve kesicileri tek kesimli düz eğe kullanarak bileyleyiniz.
- Bıçağın dengesini korumak için bütün kenarları eşit miktarda bileyleyiniz.



UYARI: Eğilmiş, bükülmüş, çatlak, kırık veya başka bir şekilde hasar görmüş bıçakları mutlaka değiştiriniz. Bükülmüş bir bıçağı yeniden kullanmak üzere asla düzeltmeyiniz. Yalnızca belirtilen türden orijinal bıçaklar kullanınız.

Buji

Bujinin durumu şunlardan etkilenir:

- hatalı karbüratör ayarı.
- hatalı bir yakıt karışımı (çok fazla veya yanlış türden yağ).
- kirliliği bir hava filtresi.

Bu faktörler buji elektrotlarında pislik birikimine yol açar, bu da çalışırken sorunlara ve çalıştırma zorluklarına neden olabilir.

Eğer motorun gücü düşükse çalıştırılması zorsa veya rölantide zayıf çalışıyorsa daha fazla işlem yapmadan önce mutlaka bujiyi kontrol ediniz.

Buji kirliliğe temizleyiniz ve elektrot boşluğunun 0,6 mm olup olmadığını kontrol ediniz. Buji bir ay veya gerekirse daha kısa bir süre çalıştıktan sonra değiştirilmelidir.

0.024 inch (0.6 mm)

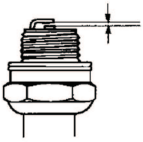

DİKKAT: Daima önerilen tipte buji kullanınız. Yanlış buji kullanımı piston/silindire zarar verebilir.

Hava filtresi

Aşağıdaki durumları önlemek amacıyla tozu ve kirliliği temizlemek için hava filtresinin düzenli olarak temizlenmesi gerekir:

- karbüratör arızaları

Bakım takvimi

Makine üzerinde yapılması gereken bakım işlemleri aşağıda listelenmiştir. Bu öğelerin çoğu Bakım bölümünde açıklanmıştır. Kullanım Kılavuzunda açıklanan bakım ve servis işlemlerini yalnızca makineyi kullanacak kişi gerçekleştirmelidir. Bu işlemlerden fazlası yetkili bir servis tarafından yapılmalıdır.

■ Haftalık Bakım:

- Makinenin dış kısmını temizleyiniz.
- Gaz tetiği kilidi ve gazın güvenlik bakımından düzgün çalıştığından emin olunuz.
- Durdurma anahtarının doğru şekilde çalışıp çalışmadığını kontrol ediniz.
- Rölantideyken kesme donanımının dönüp dönmediğini kontrol ediniz.
- Hava filtresini temizleyiniz. Gerekirse değiştiriniz.
- Kesme donanımı koruyucusunun hasarsız durumda ve çatlak olmadığından emin olunuz. Darbeye maruz kaldıysa veya çatladıysa kesme donanımı koruyucusunu değiştiriniz.
- Biçici kafasının hasarsız durumda olduğundan ve çatlak olmadığından emin olunuz. Gerekirse biçici kafasını değiştiriniz.
- Kesme donanımının kilit somununun doğru şekilde sıkılıp sıkılmadığını kontrol ediniz.
- Somunların ve vidaların sıkı olup olmadığını kontrol ediniz.
- Motordan, yakıt tankından veya yakıt hortumlarından bir yakıt sızıntısı olmadığından emin olunuz.

■ Aylık Bakım:

- Çalıştırıcıyı ve çalıştırma ipini kontrol ediniz.

■ Yıllık Bakım:

- Bujinin dışını temizleyiniz. Çıkartınız ve elektrot boşluğunu kontrol ediniz. Boşluğu 0,6 mm olarak ayarlayınız veya bujiyi değiştiriniz. Bujinin bir bastırıcı ile takılıp takılmadığını kontrol ediniz.
- Karbüratörün dış kısmını ve etrafındaki boşluğu temizleyiniz.
- Ayna dişlinin dörtte üçünün yağ ile dolu olup olmadığını kontrol ediniz. Gerekirse özel yağ ile doldurunuz.
- Yakıt filtresinin kirliliğini ve yakıt hortumunu çatlaklar veya diğer bozukluklar için kontrol ediniz. Gerekirse değiştiriniz.
- Tüm kabloları ve bağlantıları kontrol ediniz.
- Kavrama, kavrama yayları ve kavrama tamburunda aşınma olup olmadığını kontrol ediniz. Gerekirse yetkili servise değiştiriniz.
- Bujiyi değiştiriniz. Bujinin bir bastırıcı ile takılıp takılmadığını kontrol ediniz.
- Susturucudaki kıvılcım önleyici izgarayı temizleyiniz veya değiştiriniz.

TEKNİK VERİLER

Motor

Silindir hacmi, cm ³	28
Silindir çapı, mm	35
Strok, mm	28,7
Rölanti, dev/dak	2800-3200
Önerilen maks. yüksek rölanti devri, dev/dak	11000
Çıkış milinin hızı, dev/dak	8000
Maks. motor çıkışı, ISO 7293'e göre, kW	0,8
Katalitik dönüştürücü susturucusu	Evet
Hız düzenlemeli ateşleme sistemi	Evet

Ateşleme sistemi

Buji	NGK BPMR6A
Elektrot boşluğu, mm	0,6

Yakıt ve yağlama sistemi

Yakıt deposu kapasitesi, cm ³	343
--	-----

Ağırlık

Yakıt, kesme donanımı ve koruyucu olmadan ağırlık, kg	5,21
---	------

Gürültü yayma (bkz. Not 1)

Ses düzeyi, ölçülmüş dB(A)	106
Ses düzeyi, L _{WA} dB(A) garantili	114

Gürültü düzeyleri (bkz. Not 2)

EN ISO 11806 ve ISO 22868'e göre ölçülen operatör kulağında denk ses basıncı düzeyi, dB(A)

Çim bıçağıyla (orijinal) donatılmış	94
Biçici kafasıyla (orijinal) donatılmış	95

Titreşim düzeyleri (bkz. Not 3)

EN ISO 11806 ve ISO 22867 doğrultusunda, kulplarda ölçülen denk vibrasyon düzeyleri (a_{h_v,eq}), m/sn²

Çim bıçağıyla (orijinal) donatılmış, sol/sağ	4,21 / 4,23
Biçici kafasıyla (orijinal) donatılmış, sol/sağ	5,89 / 4,61

Not 1: Ortamda ölçülen gürültü yayma değeri, 2000/14/EC sayılı AB direktifine uygun olarak ses gücü (L_{WA}) olarak ölçülmüştür. Makine için bildirilen ses düzeyi, en yüksek düzeyi veren orijinal kesme donanımıyla ölçülmüştür. Garanti edilen ve ölçülen ses düzeyi arasındaki fark, garantili ses gücünün, 2000/14/AT Sayılı Direktif doğrultusunda, ölçüm sonucundaki dağılımı ve aynı modelden farklı makineler arasındaki değişimleri de içermesidir.

Not 2: Makinenin denk ses basıncı düzeyi için bildirilen verilerdeki tipik istatistik dağılımı (standart sapma) 1 dB (A) şeklindedir.

Not 3: Denk titreşim düzeyi için bildirilen verilerin tipik istatistik dağılımı (standart sapması) 1 m/s² şeklindedir.

129RJ Modeli (M10 LH mil dişi) - bıçaklarda/testerelerde orta delik, Ø 25,4 mm

Onaylı aksesuarlar	Tip	Kesme donanımı / koruyucu, referans no.
Çim bıçağı/çim kesici	Çim 255-4 1 inç (Ø 250 4 dişli)	504001303 / 580446606
Biçici kafası	T25 (Ø 2,4 - 2,7 mm kablo)	537338306 / 580446606

UYUMLULUK BİLDİRİMİ

Yayımlayan kuruluş: Husqvarna AB, SE-561 82 Huskvarna, İsveç, tel: +46-36-146500.

Husqvarna AB, bu beyanın konusundan yegane sorumlu olan taraftır: 2014 ve sonraki seri numaralarına sahip 129RJ modelini temsil eden A05328CSHV platformlarda, Biçici ve/veya Çalı Tırpanı.

Platform numarası ve Model numarası, yıl ve sonraki seri numaralarıyla birlikte düz metin olarak tip plakasında açıkça belirtilmiştir.

Daha önce belirtilen beyanın konusu aşağıdaki Konsey Direktiflerindeki gereksinimlerle uyumluluk sağlamaktır:

- 17 Mayıs 2006 tarihli ve 2006/42/AT sayılı "makinelere ilgili" direktif.
- 15 Aralık 2004 tarihli ve 2004/108/AT sayılı "elektromanyetik uyumlulukla ilgili" direktif
- 8 Mayıs 2000 tarihli ve 2000/14/AT sayılı "gürültü yaymayla ilgili" direktif

Açıklanan ses değerleri, Ek V uyarınca kullanım kılavuzunun teknik veriler sayfasında belirtilir.

Aşağıdaki standartlar uygulanmıştır:

EN ISO 12100:2010, EN ISO 11806-1:2011, ISO 14982:1998, CISPR 12:2007

TUV Rheinland N.A. Husqvarna AB adına, makinelerle ilgili 2006/42/AT sayılı AT Konsey direktifi AM72140165 - Uygunluk beyanı uyarınca gönüllü bir inceleme gerçekleştirmiştir. Bu sertifika tüm üretim yerleri ve Menşe Ülkeleri için üründe belirtildiği şekilde geçerlidir. Birlikte verilen çim biçici ve/veya çalı tırpanı incelemeyen geçmiş örneğe uygundur.

Husqvarna AB, Huskvarna, İsveç adına 27.12.2013 tarihinde imzalanmıştır.





Ronnie E. Goldman, Tasarım Müdürü. (Husqvarna AB yetkili temsilcisi ve teknik dokümantasyon sorumlusu.)

 **ПРЕДУПРЕЖДЕНИЕ:** Выхлопные газы из этой машины содержат химические вещества, которые, как указано в законах штата Калифорния, могут вызывать рак, пороки развития плода или другие нарушения репродуктивных функций.

Перед началом работ проследите за следующим:

Внимательно прочитайте инструкцию по эксплуатации.

 **ПРЕДУПРЕЖДЕНИЕ:** Ни при каких обстоятельствах не допускается внесение изменений в первоначальную конструкцию машины без разрешения изготовителя. Пользуйтесь только оригинальными запчастями. Внесение неразрешенных изменений и/или использование неразрешенных приспособлений может привести к серьезной травме или даже к смертельному исходу для оператора или других лиц.

 **ПРЕДУПРЕЖДЕНИЕ:** Подрезчик, кусторез или триммер, которыми пользуются небрежно или неправильно, могут оказаться опасным инструментом, способным нанести серьезную или смертельную травму оператору или окружающим. Крайне важно, чтобы вы прочитали настоящее руководство по работе и поняли его содержание.

 **ПРЕДУПРЕЖДЕНИЕ:** Продолжительное воздействие шума может повлечь неизлечимое ухудшение слуха. Всегда пользуйтесь специальными наушниками.

Мы постоянно работаем над совершенствованием и развитием своей продукции и поэтому оставляем за собой право на внесение изменений в конструкцию и внешний вид без предварительного предупреждения.

РАСШИФРОВКА УСЛОВНЫХ ОБОЗНАЧЕНИЙ

Условные обозначения

! **ПРЕДУПРЕЖДЕНИЕ:**
Подрезчики, кусторезы и триммеры могут быть опасны. Небрежное или неправильное применение может привести к серьезной или смертельной травме оператора или окружающих.



Перед началом работы с машиной внимательно прочтите инструкцию и убедитесь, что вам все понятно.



Всегда пользуйтесь надежной прочной обувью со стальной окантовкой спереди и нескользкой подошвой; плотно прилегающей одеждой, длинными прочными брюками и одеждой с длинным рукавом; прочными, нескользящими перчатками; средствами защиты глаз, например, непотевающими защитными очками с отверстиями для вентиляции или защитным щитком для лица; сертифицированной защитной каской и средствами защиты слуха (например, берушами).



Людам с длинными волосами следует (для их личной безопасности) подвязывать волосы.



Оператор машины должен следить за тем, чтобы во время работы в радиусе менее 15 м (50 футов) от нее не было людей и животных.



Остерегайтесь отброшенных объектов и рикошета.



Макс. скорость вращения выходного вала, об/мин



Машины, оснащенные подрезчиками или лезвиями для кошения травы, может резко бросать в сторону, когда лезвия входят в контакт с зафиксированным объектом. В результате контакта с лезвием можно потерять руку или ногу. Всегда следите за тем, чтобы люди и животные находились на расстоянии не менее 15 м (50 футов) от машины.



Стрелками обозначены границы для размещения крепления ручки.



Уровень звукового давления на 7,5 м (25 футов) согласно законодательству Австралии.



Уровень шума, излучаемого в окружающую среду, соответствует директивам ЕС. Величина излучения шума приведена в разделе "Технические данные", а также указана на табличке.



Эта продукция отвечает требованиям соответствующих нормативов ЕС.



Эта продукция отвечает требованиям соответствующих нормативов EAC.



Эта продукция отвечает требованиям соответствующих нормативов Австралии по электромагнитной совместимости.



Используйте неэтилированный бензин и масло для двухтактных двигателей, смешанное в пропорции 2% (50:1).



Другие символы/наклейки на машине относятся к специальным требованиям сертификации на определенных рынках.

ЧТО ЕСТЬ ЧТО

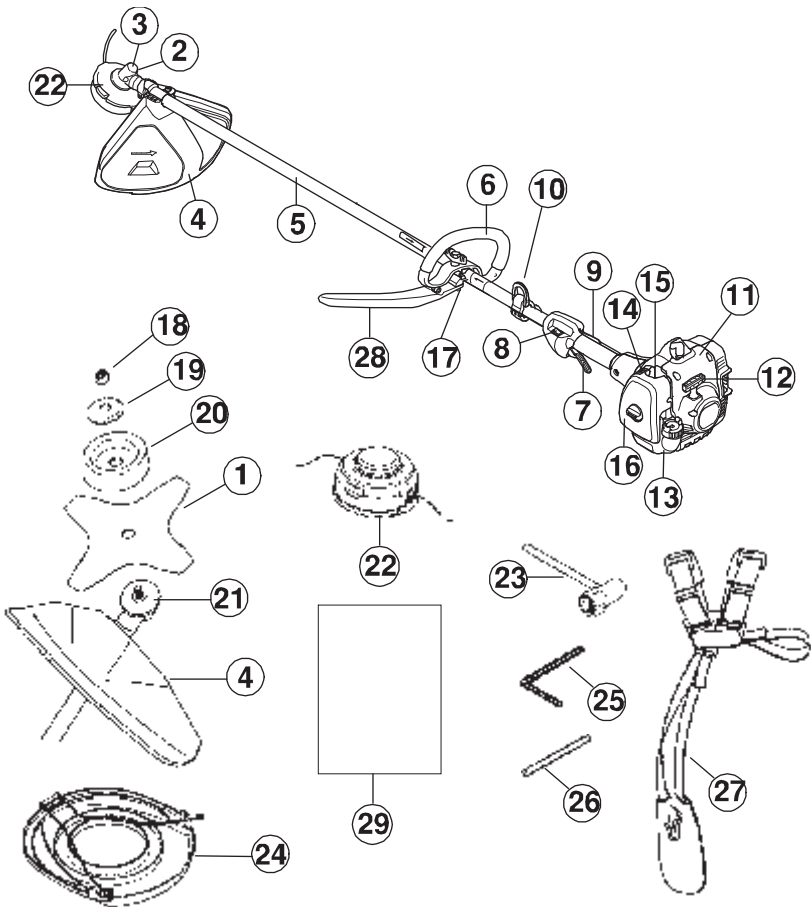

Что есть что?

1. Лезвие
2. Пробка отверстия для заправки консистентной смазки
3. Угловая зубчатая передача
4. Щиток режущего оборудования
5. Вал
6. Ручка
7. Ручка дросселя
8. Выключатель
9. Блокировка ручки дросселя
10. Фиксатор оснастки
11. Крышка цилиндра
12. Ручка стартера
13. Топливный бак
14. Заслонка
15. Груша
16. Крышка воздушного фильтра
17. Винт регулировки рукояток
18. Контргайка
19. Опорный фланец

20. Опорный колпак
21. Ведущий диск
22. Головка триммера
23. Торцовый ключ
24. Транспортировочный щиток
25. Шестигранный ключ
26. Стопорный штифт
27. Оснастка
28. Изогнутая ручка в сборе
29. Руководство по эксплуатации

ОБЩИЕ ПРЕДПИСАНИЯ ПО БЕЗОПАСНОСТИ

Важная информация

- Подрезчик, кусторез или триммер, которыми пользуются небрежно или неправильно, могут оказаться опасным инструментом, способным нанести серьезную или смертельную травму оператору или окружающим. Крайне важно, чтобы вы прочитали настоящее руководство по работе и поняли его содержание.
- Машина предназначена только для триммерной стрижки, кошения травы и/или расчистки леса.
- Единственными приспособлениями, которые могут использоваться вместе с двигателем, являются компоненты режущего оборудования, рекомендованные нами в главе "Технические данные".
- Запрещается пользоваться машиной, если вы устали, больны, находитесь под воздействием спиртного или лекарственных препаратов, которые влияют на ваше зрение, рассудок или координацию.
- Запрещается пользоваться машиной при неблагоприятных погодных условиях, таких как сильный холод, жара или влажность.
- Пользуйтесь средствами индивидуальной защиты. См. указания в разделе "Индивидуальные средства защиты".
- Никогда не работайте с машиной, которая была модифицирована.
- Никогда не эксплуатируйте неисправную машину. Проводите регулярные осмотры, уход и обслуживание в соответствии с данным руководством. Некоторые операции по уходу и обслуживанию должны выполняться только квалифицированными специалистами. См. указания в разделе "ТЕХНИЧЕСКОЕ ОБСЛУЖИВАНИЕ".
- Перед запуском машины все щитки и ограждения должны быть установлены на свои места. Убедитесь в отсутствии повреждений свечи зажигания и высоковольтного провода. Иначе вас может ударить током.
- Оператор должен следить, чтобы во время работы в радиусе 15 метров не было людей или животных. Когда на одном и том же участке одновременно работают несколько операторов, безопасное расстояние между ними должно быть не менее 15 метров (50 футов).



ПРЕДУПРЕЖДЕНИЕ: Машина во время работы создает электромагнитное поле. В некоторых обстоятельствах это поле может вмешиваться в работу активных или пассивных медицинских имплантатов. Чтобы избежать риска серьезной травмы или смерти, лицам с медицинскими имплантатами рекомендуется проконсультироваться с врачом и изготовителем имплантата, прежде чем приступать к эксплуатации этой машины.



ПРЕДУПРЕЖДЕНИЕ: Применение неправильного режущего оборудования или неправильно заточенного ножа повышает опасность нанесения серьезной или смертельной травмы.



ПРЕДУПРЕЖДЕНИЕ: Никогда не позволяйте детям пользоваться или находиться рядом с машиной. Так как машина оснащена контактом остановки с пружинным возвратом и может быть запущена с низкой скоростью и усилием на стартовой ручке, то даже маленькие дети в определенных обстоятельствах могут создать усилие, необходимое для запуска машины. Это создает риск серьезных травм. Поэтому всегда снимайте колпачок со свечи, если оставляете машину без присмотра.

Средства индивидуальной защиты



ПРЕДУПРЕЖДЕНИЕ: Во время работы с машиной следует использовать специальные одобренные средства защиты. Индивидуальные средства защиты не могут полностью исключить риск получения травмы, но при несчастном случае они снижают тяжесть травмы. Обращайтесь за помощью к дилеру при выборе оборудования.



ПРЕДУПРЕЖДЕНИЕ: Всегда следите за предупреждающими сигналами или криками, когда пользуетесь защитными наушниками. Снимайте наушники сразу после остановки двигателя.

■ Защитная каска

Защитную каску следует надевать при обрезке кустов на высоте более 2 метров (6 футов).

ОБЩИЕ ПРЕДПИСАНИЯ ПО БЕЗОПАСНОСТИ



■ Средство защиты слуха

Следует пользоваться защитными наушниками с достаточным заглушающим эффектом.



■ Защитные очки

Всегда пользуйтесь одобренными защитными очками. При использовании защитной маски следует пользоваться также одобренными защитными очками. Одобренные защитные очки должны соответствовать требованиям стандарта EN 166 в Европе, ANSI Z87 в Соединенных Штатах и CSA Z94 в Канаде.



■ Перчатки

В случае необходимости, например, для установки режущего оборудования, следует надевать перчатки.



■ Обувь

Надевайте устойчивую обувь с нескользкой подошвой.



■ Рабочая одежда

Надевайте одежду, изготовленную из плотной ткани, и избегайте свободной одежды, которая может зацепиться за кусты и ветки. Всегда надевайте длинные, прочные брюки. Не носите украшения, шорты или сандалии, не ходите босиком. Длинные волосы не должны свисать ниже плеч.

■ Аптечка первой помощи

Операторы подрезчиков, кусторезов или триммеров всегда должны иметь с собой аптечку для оказания первой помощи.



Защитные приспособления машины

В данном разделе рассматриваются различные защитные приспособления машины, их работа, и приведены основные принципы и правила, которые необходимо соблюдать для обеспечения правильной работы. Для определения расположения того или иного оборудования на машине см. раздел "ЧТО ЕСТЬ ЧТО".

Срок службы машины может быть укорочен, а риск несчастных случаев увеличен, если обслуживание машины не выполняется надлежащим образом и если сервис и/или ремонт не были выполнены профессионально. Если вам требуется дополнительная информация, обратитесь в ближайшую мастерскую по обслуживанию.

ВАЖНО! Для обслуживания и ремонта машины требуется специальная подготовка. Это особенно относится к защитным приспособлениям машины. Если у машины обнаружатся любые из описанных ниже неисправностей, немедленно свяжитесь со специалистом по обслуживанию. При покупке любого из наших изделий мы гарантируем профессиональный ремонт и обслуживание. Если поставщик, продающий вам машину, не является дилером по обслуживанию, спросите у него адрес ближайшей специализированной мастерской.



ПРЕДУПРЕЖДЕНИЕ: Никогда не пользуйтесь машиной с поврежденными защитными приспособлениями.

Следуйте инструкциям по проверке, техобслуживанию и ремонту, приведенным в данном разделе. Если в результате этих проверок обнаружены неисправности, немедленно вызовите специалиста для проведения ремонта.

■ Блокировка ручки дросселя

Блокировка ручки дросселя служит для предотвращения случайного включения ручки дросселя. При нажатии на рычаг блокировки (А) (т.е. когда вы сжимаете рукоятку) он отпускает ручку дросселя (В). Когда вы освобождаете рукоятку, рычаг блокировки и ручка дросселя перемещаются в первоначальное положение. Это перемещение осуществляется двумя независимыми возвратными пружинами. Такое устройство обеспечивает автоматическую блокировку ручки дросселя на холостом ходу.

ОБЩИЕ ПРЕДПИСАНИЯ ПО БЕЗОПАСНОСТИ

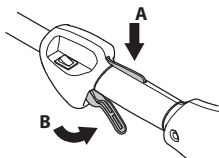

Убедитесь в том, что ручка дросселя в момент возвращения рычага блокировки в исходное положение блокируется на холостом ходу.

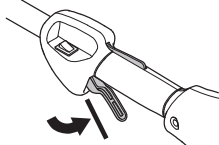

Нажмите рычаг блокировки ручки дросселя и убедитесь, что он возвращается в первоначальное положение при отпускании.

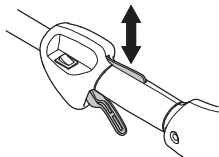

Убедитесь, что ручка дросселя и рычаг блокировки перемещаются свободно, а возвратные пружины работают соответствующим образом.

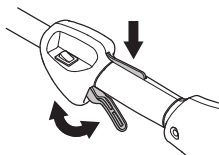

См. указания в разделе "Запуск". Запустите машину и полностью откройте дроссель. Отпустите рычаг дросселя и убедитесь, что режущее оборудование останавливается и остается неподвижным. Если после установки дросселя в положение холостого хода режущее оборудование продолжает вращаться, следует проверить регулировку холостого хода карбюратора. См. указания в разделе "ТЕХНИЧЕСКОЕ ОБСЛУЖИВАНИЕ".

■ Выключатель

Убедитесь в том, что двигатель останавливается при нажатии и удерживании кнопки выключателя.

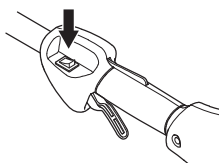

■ Щиток режущего оборудования

Данный щиток предназначен для предотвращения отбрасывания предметов в направлении оператора. Кроме того, щиток предназначен для защиты оператора от случайного соприкосновения с режущим оборудованием.

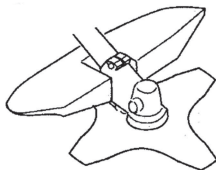

Убедитесь, что щиток не поврежден и не имеет трещин. Замените щиток, если он был подвержен удару или имеет трещины.

Всегда пользуйтесь рекомендуемой защитой для каждого типа режущего оборудования. См. раздел "ТЕХНИЧЕСКИЕ ХАРАКТЕРИСТИКИ".

⚠ ПРЕДУПРЕЖДЕНИЕ: Категорически запрещается использовать режущее оборудование без рекомендуемой защиты. См. раздел "ТЕХНИЧЕСКИЕ ХАРАКТЕРИСТИКИ". Установка неправильной или поврежденной защиты может привести к серьезной травме.

При работе с неправильно намотанной режущей леской или неисправным режущим оборудованием уровень вибрации повышается.

⚠ ПРЕДУПРЕЖДЕНИЕ: Длительное воздействие вибрации может привести к нарушению кровообращения или расстройствам нервной системы у людей с нарушенным кровообращением. В случае появления симптомов перегрузки от вибрации следует обратиться к врачу. Такими симптомами могут быть онемение, потеря чувствительности, "щелотка", "колотье", боль, потеря силы или слабость, изменение цвета и состояния кожи. Обычно подобные симптомы проявляются на пальцах, руках или запястьях. При низкой температуре риск увеличивается.

■ Устройство быстрого расцепления оснастки

В передней части имеется легкодоступное устройство быстрого расцепления оснастки, если в случае чрезвычайной ситуации требуется освободиться от машины и оснастки.

См. указания в разделе "Регулировка оснастки".

ОБЩИЕ ПРЕДПИСАНИЯ ПО БЕЗОПАСНОСТИ



Убедитесь, что ламки оснастки правильно расположены. После регулировки оснастки и машины проверьте работу устройства быстрого расцепления оснастки.

■ Глушитель

Глушитель служит для снижения уровня шума и отвода выхлопных газов от оператора.

ВНИМАНИЕ! Глушитель оснащен катализатором, предназначенным для уменьшения содержания вредных веществ в выхлопных газах.

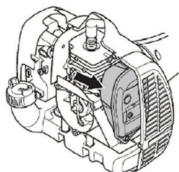

В странах с жарким и сухим климатом значительна вероятность возникновения пожаров. Поэтому мы оборудуем некоторые глушители т.н. искроулавливающей сеткой. Проверьте наличие такой сетки на глушителе вашей машины.

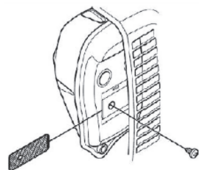

При наличии глушителя такого типа очень важно строго соблюдать инструкции по проверке, уходу и обслуживанию. Никогда не используйте машину с неисправным глушителем.

Периодически проверяйте надежность крепления глушителя к корпусу машины.

⚠ ПРЕДУПРЕЖДЕНИЕ: Глушитель катализатора сильно нагревается в процессе работы и после работы некоторое время остается горячим. Это происходит и в режиме холостого хода. Соприкосновение может вызвать ожог кожи. Помните об опасности пожара.

⚠ ПРЕДУПРЕЖДЕНИЕ: В глушителе есть химикаты, которые могут вызывать раковые заболевания. Избегайте контакта с этими элементами в случае повреждения глушителя.

⚠ ПРЕДУПРЕЖДЕНИЕ: Выхлопные газы двигателя содержат монооксид углерода, который может вызвать отравление угарным газом. Не запускайте и не эксплуатируйте машину в помещении и в других плохо проветриваемых местах.

⚠ ПРЕДУПРЕЖДЕНИЕ: Выхлопные газы двигателя горячие и могут содержать искры, которые могут стать причиной пожара. Поэтому машину никогда не следует запускать внутри помещения или рядом с легко воспламеняемым материалом.

■ Контргайка

На некоторых видах режущего оборудования для крепления используется контргайка.

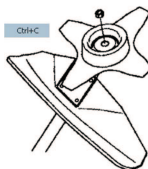

При сборке следует затягивать гайку против направления вращения режущего оборудования. При разборке необходимо поворачивать гайку в направлении вращения режущего оборудования. (Гайка имеет левостороннюю резьбу.) Затяните гайку торцевым гаечным ключом.

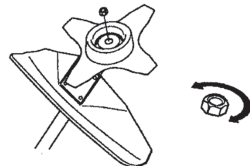

Нейлоновая прокладка контргайки не должна быть изношена настолько, чтобы ее можно было поворачивать вручную. Прокладка должна выдерживать минимальное усилие 1,5 Нм (1,1 футо-фунтов). Гайку следует заменить после ее использования приблизительно 10 раз.

Режущее оборудование

В настоящем разделе описано то, как благодаря правильному обслуживанию и

ОБЩИЕ ПРЕДПИСАНИЯ ПО БЕЗОПАСНОСТИ

использованию правильного режущего оборудования:

- Снизить риск отдачи машины.
- Достичь максимального эффекта при резке.
- Продлить срок службы режущего оборудования.

ВАЖНО:

- Пользуйтесь режущим оборудованием только с рекомендованной защитой. См. раздел "ТЕХНИЧЕСКИЕ ХАРАКТЕРИСТИКИ".
- Пользуйтесь указаниями инструкции для режущего оборудования для правильной установки режущей лески и выбора правильного диаметра лески.
- Режущие зубья лезвия должны быть правильно заточены. Следуйте рекомендациям. Правила затачивания приведены также на упаковке лезвия.
- Поддерживайте правильную разводку. Выполняйте указания инструкций и пользуйтесь рекомендованным шаблоном для разводки.

⚠ ПРЕДУПРЕЖДЕНИЕ: Всегда выключайте двигатель перед тем, как приступить к любой работе с режущим оборудованием. Убедитесь, что режущее оборудование полностью остановлено. Отсоедините провод свечи зажигания.

⚠ ПРЕДУПРЕЖДЕНИЕ: Использование неправильного режущего оборудования или неправильно заточенных лезвий увеличивает риск отдачи.

■ Режущее оборудование

Лезвие и нож для травы предназначены для выкашивания грубой травы.



Головка триммера предназначена для триммерной стрижки.

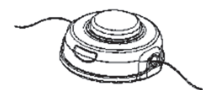

■ Общие правила

Пользуйтесь режущим оборудованием только с рекомендованной защитой. См. раздел "ТЕХНИЧЕСКИЕ ХАРАКТЕРИСТИКИ".

Режущие зубья лезвия должны быть правильно заточены. Выполняйте указания инструкций и пользуйтесь рекомендованным шаблоном для разводки. Неправильно заточенное или поврежденное лезвие увеличивает риск несчастных случаев.

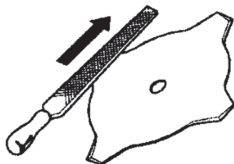

Проверьте режущее оборудование на наличие повреждений или трещин. Поврежденное режущее оборудование следует обязательно заменить.

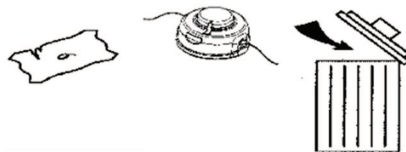

■ Затачивание ножа и лезвия травы

- На упаковке режущего оборудования описано, как правильно производить затачивание. Лезвие и нож затачиваются плоским напильником с односторонним узором.
- Для сохранения балансировки все углы должны быть заточены одинаково.

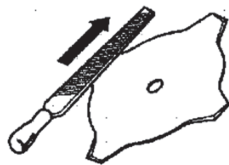

⚠ ПРЕДУПРЕЖДЕНИЕ: Всегда утилизируйте погнутое, перекошенное, треснувшее, разорванное или поврежденное иным образом лезвие. Не пытайтесь выпрямить перекошенное лезвие для повторного использования. Пользуйтесь только исправными лезвиями предписанного типа.

■ Головка триммера

ВАЖНО: Обязательно убедитесь в том, что режущая леска плотно и равномерно

ОБЩИЕ ПРЕДПИСАНИЯ ПО БЕЗОПАСНОСТИ

намотана на барабан, поскольку в противном случае возможны вредные вибрации.

- Пользуйтесь только рекомендованным режущим оборудованием. См. раздел "ТЕХНИЧЕСКИЕ ХАРАКТЕРИСТИКИ".
- Обычно для меньшей машины требуются небольшие головки триммера и наоборот. Это связано с тем, что при кошении с использованием лески двигатель должен отбрасывать леску в радиальном направлении от головки триммера, встречая при этом сопротивление со стороны скашиваемой травы.
- Кроме того, важна длина режущей лески. Более длинная леска требует более мощного двигателя, чем короткая леска такого же диаметра.
- Убедитесь, что нож, размещенный на щитке триммера, не поврежден. Он используется для обрезки лески до необходимой длины.
- Для увеличения срока службы лески ее можно в течение нескольких дней вымачивать в воде. Это делает ее плотнее, и она прослужит дольше.

СБОРКА

ПРИМЕЧАНИЕ: Убедитесь, что машина собрана так, как показано в настоящем руководстве.

Установка рукоятки

1. Прикрепите петельный держатель к валу. Имейте в виду, что рукоятка должна быть установлена между двумя стрелками, имеющимися на штанге.

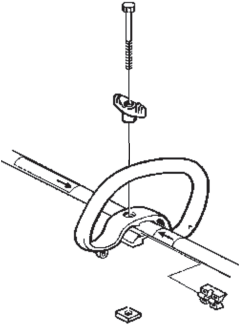

2. Вставьте шайбу в паз на петлевой рукоятке. Установите гайку и винт. Не прикладывайте при затяжке слишком больших усилий.
3. Теперь отрегулируйте положение триммера так, чтобы оно было удобным для работы. Затяните болты.

Установка рукоятки

! ПРЕДУПРЕЖДЕНИЕ. во избежание серьезных травм используйте только нож для травы / ножницы для травы или головки триммера с пластмассовыми ножами, если установлена J-образная ручка. На данной машине запрещено использовать зубчатые ножи.

! ПРЕДУПРЕЖДЕНИЕ. Имейте в виду, что рукоятка должна быть установлена между двумя стрелками, имеющимися на штанге.

1. Для предотвращения серьезных травм между оператором и вращающимся ножом необходимо установить рукоятку-руль, как это показано на рисунке

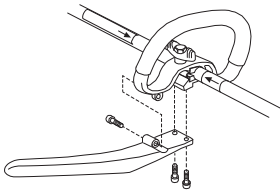

2. Выполните заключительную регулировку и зафиксируйте рукоятку в наиболее удобной позиции. Тщательно затяните.

Крепление оснастки

! ПРЕДУПРЕЖДЕНИЕ: При работе с кусторезом он всегда должен быть надежно подвешен на оснастке. В противном случае вы не сможете обеспечить безопасность управления кусторезом. Это может привести к травме оператора или других лиц. Никогда не пользуйтесь оснасткой со сломанным быстро отстегивающимся замком.

Необходимые регулировки рукоятки и оснастки должны быть выполнены перед началом работы при полностью остановленном двигателе.

■ Крепление фиксатора оснастки

3. Установите верхний фиксатор оснастки над штангой, а нижний — под штангой. Совместите винтовые отверстия верхнего и нижнего фиксаторов с соответствующими отверстиями на штанге. Фиксатор должен находиться выше изображенной на штанге стрелки (см. рисунок).

ПРИМЕЧАНИЕ: Перед затяжкой винтов вставьте трос дросселя в паз нижнего фиксатора.

4. Вставьте два винта в винтовые отверстия.
5. Закрепите фиксатор оснастки, затянув винты шестигранным гаечным ключом.

■ Регулировка оснастки

С передней стороны оснастки находится легкодоступное устройство быстрого расцепления. Используйте устройство быстрого расцепления при любой аварийной ситуации, в которой вам потребуется освободиться от машины и оснастки.

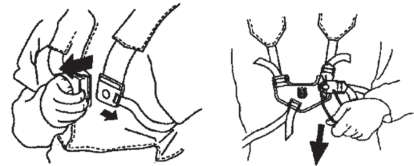

■ Равномерное распределение нагрузки на плечи

Правильно отрегулированная оснастка и машина значительно упрощают работу.

Наденьте оснастку. Отрегулируйте оснастку для оптимального рабочего положения. Натяните боковые лямки таким образом, чтобы вес равномерно распределялся на плечи.

СБОРКА



ПРИМЕЧАНИЕ: Для лучшего уравнивания кустореза может потребоваться изменение места его крепления к штанге.



■ Правильная высота

Настройте положение оснастки таким образом, чтобы режущее оборудование находилось параллельно земле.



■ Правильный баланс

Режущее оборудование должно слегка касаться земли. В случае использования диска для кошения травы он должен находиться на расстоянии около 10 см (4 дюймов) над землей для предотвращения контакта с камнями и пр. Отрегулируйте положение оснастки для правильного баланса устройства.

Установка лезвий и головок триммера

- При установке режущего оборудования крайне важно, чтобы поднятая часть ведущего диска/опорного фланца находилась по центру отверстия режущего оборудования. Неправильно установленное режущее оборудование может стать

причиной серьезной и/или смертельной травмы.



⚠ ПРЕДУПРЕЖДЕНИЕ: Категорически запрещается использовать режущее оборудование без рекомендуемой защиты. См. раздел "ТЕХНИЧЕСКИЕ ХАРАКТЕРИСТИКИ". Установка неправильной или поврежденной защиты может привести к серьезной травме.

ВАЖНО: Для работы с диском для кошения травы машина должна быть оснащена рукояткой правильного типа, щитком для лезвия и оснасткой.

Установка щитка для лезвия, диска для кошения травы и резчика травы

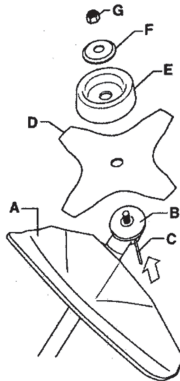

1. Наденьте щиток лезвия/комбинированный щиток (A) на крепление штанги и зафиксируйте болтом.

ВНИМАНИЕ! Используйте рекомендованный щиток для лезвия. См. раздел "Технические характеристики".

2. Наденьте на выходной вал ведущий диск (B).
3. Поворачивайте вал диска до тех пор, пока одно из отверстий в ведущем диске не совместится с отверстием в корпусе редуктора.
4. Вставьте стопорный штифт (C) в отверстие, чтобы зафиксировать выходной вал.
5. Установите лезвие (D), опорную чашку (E) и опорный фланец (F) на выходной вал.
6. Закрепите гайку (G). Момент затяжки гайки равен 35-50 Нм (3.5-5 кгм). Используйте

торцовый ключ из набора инструментов.
Держите ручку ключа как можно ближе к щитку лезвия. Гайка затягивается при вращении торцевого ключа против направления вращения триммера (ВНИМАНИЕ! левосторонняя резьба).

Установка щитка и головки триммера

1. Установите щиток триммера (А) для работы с головкой триммера. Наденьте щиток лезвия/комбинированный щиток на крепление штанги и закрепите болтом (L).

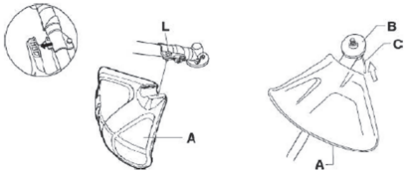

2. Наденьте на выходной вал ведущий диск (В).
3. Поворачивайте вал диска до тех пор, пока одно из отверстий в ведущем диске не совместится с отверстием в корпусе редуктора.
4. Вставьте стопорный штифт (С) в отверстие, чтобы зафиксировать выходной вал.
5. Поворачивайте головку триммера (Н) в направлении, противоположном направлению вращения.

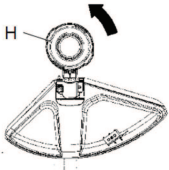

6. Для снятия повторите все операции в обратном порядке.

ПРАВИЛА ОБРАЩЕНИЯ С ТОПЛИВОМ

Правила безопасности при заправке

Никогда не включайте машину:

- Если вы пролили топливо на нее. Протрите брызги и дайте остаткам топлива испариться.
- Если вы пролили топливо на себя или свою одежду, смените одежду. Промойте те части тела, которые были в контакте с топливом. Пользуйтесь мылом и водой.
- Если на машине наблюдается утечка топлива. Регулярно проверяйте крышку топливного бака и шланги на наличие утечек.

■ Транспортировка и хранение

- Следует хранить и транспортировать машину и топливо таким образом, чтобы не было риска контакта подтеков или паров с искрами или открытым огнем, например, у электромашин, электродвигателей, электрических и силовых переключателей/нагревателей и котлов.
- Топливо всегда следует хранить и транспортировать в специальных емкостях, предназначенных для этой цели.
- Перед тем, как направить устройство на длительное хранение, следует опорожнить топливный бак. Выясните на местной бензозаправочной станции, куда вы можете слить отработавшее топливо.
- Следите за тем, чтобы машина была хорошо очищена и чтобы перед ее продолжительным хранением было выполнено полное обслуживание.
- При транспортировке или хранении машины на ней всегда должна быть установлена транспортная защита для режущего оборудования.
- Чтобы не произошло непроизвольного запуска двигателя, колпачок свечи следует снимать при длительном хранении, если машина будет оставлена без присмотра и при любом обслуживании.
- Закрепляйте машину во время транспортировки.

⚠ ПРЕДУПРЕЖДЕНИЕ: Соблюдайте осторожность при обращении с топливом. Помните об опасности пожара, взрывов и вдыхания паров.

Топливо

ВНИМАНИЕ! Машина оснащена двухтактным двигателем и должна всегда работать на смеси бензина и масла для двухтактных двигателей. Для получения правильного состава топливной смеси следует аккуратно отмерять количество входящего в состав масла. При приготовлении небольшого количества топливной смеси даже малая неточность может сильно повлиять на качество топливной смеси.

⚠ ПРЕДУПРЕЖДЕНИЕ: Топливо и испарения топлива крайне пожароопасны и могут привести к серьезным травмам при вдыхании и контакте с кожей. Поэтому будьте осторожны при обращении с топливом и обеспечьте хорошую вентиляцию.

■ Бензин

ВНИМАНИЕ! Всегда пользуйтесь смесью масла и очищенного бензина (с минимальным октановым числом 90). По возможности пользуйтесь экологическим, т.н. алкилатным бензином.

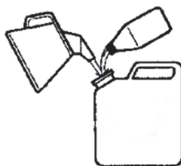

- Самое низкое рекомендуемое октановое число — 90. Если двигатель будет работать при более низком октановом числе чем 90, он может начать "стучать". Это приводит к увеличению температуры двигателя, что в свою очередь может привести к его серьезным неисправностям.
- При длительной работе на высоких оборотах рекомендуется использовать бензин с более высоким октановым числом.

■ Масло для двухтактных двигателей

- Масло Husqvarna XR является предпочтительным для обеспечения оптимальной производительности и долговечности двигателя, поскольку оно специально разработано для наших двухтактных двигателей с воздушным охлаждением. При смешивании топлива используйте только высококачественные синтетические масла для двухтактных двигателей.
- Никогда не пользуйтесь маслом, предназначенным для двухтактных двигателей с внешним водяным охлаждением, т.н. "outboard oil" или судовым маслом (наименование TCW).
- Никогда не применяйте масло для четырехтактных двигателей.

Смешивание

- Пропорция смеси — 50:1.
- Всегда смешивайте бензин с маслом в чистой емкости, предназначенной для хранения топлива.
- Сначала всегда наливайте половину необходимого количества бензина. Затем добавьте полное требуемое количество

ПРАВИЛА ОБРАЩЕНИЯ С ТОПЛИВОМ

- масла. Смешайте (взболтайте) полученную смесь, Добавьте оставшуюся часть бензина.
- Тщательно смешайте (взболтайте) топливную смесь перед заливанием в топливный бак машины.

Бензин, л (галл.)	Масло для двухтактных двигателей, мл (унции)
4 (1)	77 (2,6)
8 (2)	154 (5,2)

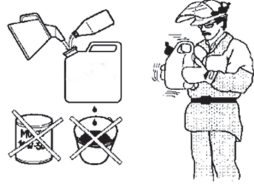

- Не готовьте запас топлива более, чем на месячный срок.
- Если машина не используется в течении длительного времени, топливо нужно слить, а топливный бак вымыть.

- Перед запуском двигателя всегда отходите от места дозаправки.**
- Очистите поверхность вокруг крышки топливного бака. Наличие загрязнений в топливном баке ведет к перебоям в работе двигателя.
- Удостоверьтесь, что топливо хорошо смешано, встряхивая емкость перед заправкой топливного бака.

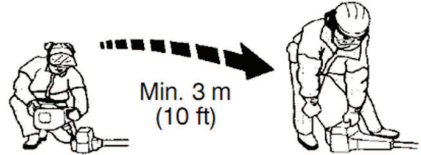

⚠ ПРЕДУПРЕЖДЕНИЕ: Глушитель с катализатором сильно нагревается в процессе работы и после работы некоторое время остается горячим. Это действительно также при работе на холостых оборотах. Помните о риске пожара, в особенности при работе рядом с огнеопасными веществами и/или парами.

Заправка топливом

- ⚠ ПРЕДУПРЕЖДЕНИЕ:** Для уменьшения риска возникновения пожара нужно учесть следующие меры предосторожности:
- Не курите и не оставляйте горячие предметы вблизи топлива.
 - Перед дозаправкой всегда останавливайте двигатель.
 - Всегда останавливайте двигатель и давайте ему остыть несколько минут перед дозаправкой.
 - При дозаправке крышку топливного бака следует открывать медленно, чтобы постепенно стравить избыточное давление.
 - После дозаправки тщательно закройте крышку топливного бака.

ЗАПУСК И ОСТАНОВКА

Проверка перед пуском

- Проверьте лезвие и убедитесь, что в основании зубьев или около центрального отверстия нет трещин. Трещины обычно возникают, если при заточивании у основания зубьев был оставлен очень острый угол, а также при работе с незаточенным режущим лезвием. При обнаружении трещин утилизируйте поврежденное лезвие.



- Проверьте опорный фланец и убедитесь, что на нем нет трещин по причине износа или чрезмерной затяжки. При обнаружении трещин утилизируйте опорный фланец.



- Убедитесь, что контргайка не потеряла своего усилия. Фиксирующее усилие гайки должно составлять не менее 1,5 Нм (1,1 футо-фунтов). Гайку следует затягивать с усилием в 35-50 Нм (26-36 футо-фунтов).



- Проверьте головку триммера и защиту триммера на отсутствие повреждений и трещин. При наличии трещин или в случае удара головки триммера или щитка триммера их следует заменить.

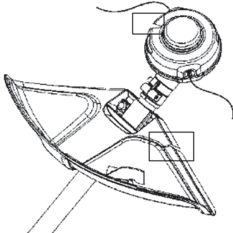

- Никогда не пользуйтесь машиной без защиты или же с поврежденной защитой.

- Все колпаки перед запуском машины должны быть правильно смонтированы и быть без повреждений.

Запуск и остановка



ПРЕДУПРЕЖДЕНИЕ: Крышка сцепления, сцепление и вал должны быть установлены перед запуском машины, иначе некоторые детали могут быть ослаблены и стать причиной травмы оператора. Перед запуском двигателя всегда отходите от места дозаправки. Поставьте машину на устойчивую поверхность. Следите за тем, чтобы режущее оборудование не зацепило никакой предмет. Убедитесь в отсутствии посторонних лиц в зоне работы, в противном случае они могут получить серьезные травмы. Безопасное расстояние составляет 15 метров (50 футов).

■ Холодный двигатель

1. Груша: Сожмите несколько раз резиновую грушу топливного насоса, пока топливо не заполнит ее (примерно 10 раз). Грушу нет необходимости заполнять полностью.

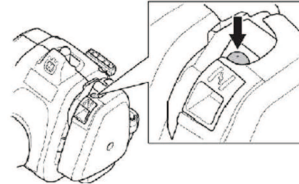

2. Заслонка: Установите заслонку в закрытое положение.

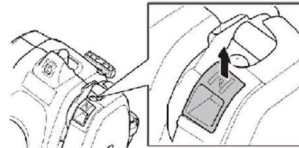

ПРЕДУПРЕЖДЕНИЕ: При запуске двигателя с заслонкой в закрытом положении режущее оборудование начинает сразу же вращаться.

3. Прижмите корпус машины к земле левой рукой (ВНИМАНИЕ! Не ногой!) Ухватите ручку стартового шнура правой рукой и медленно потяните его, пока не почувствуете сопротивление (захваты вступают в действие), затем потяните шнур

ЗАПУСК И ОСТАНОВКА

резким движением. Никогда не накручивайте стартовый шнур вокруг руки.

ПРИМЕЧАНИЕ! При попытке запуска двигателя запрещается нажимать на ручку дросселя.

ПРИМЕЧАНИЕ! Не вынимайте шнур полностью и не выпускайте ручку стартера при полностью вытянутом шнуре. Это может привести к повреждению машины. Продолжайте тянуть шнур до тех пор, пока двигатель не попытается запуститься (или максимум 3 раза).

4. При запуске или попытке запуска двигателя опустите рычаг заслонки в рабочее положение.
5. С силой вытягивайте шнур, пока двигатель не запустится.
6. Как только двигатель запустился, дайте ему прогреться в течение 30 секунд, прежде чем давать полный газ.



■ Теплый двигатель

1. Груша: Сожмите несколько раз резиновую грушу топливного насоса, пока топливо не заполнит ее (примерно 10 раз). Грушу нет необходимости заполнять полностью.
2. Продолжайте тянуть шнур до тех пор, пока двигатель не попытается запуститься (или максимум 3 раза).

■ Остановка

Остановите двигатель, нажав и отпустив выключатель.

ВНИМАНИЕ! Выключатель автоматически возвращается в исходное положение. Во избежание непроизвольного запуска колпачок зажигания следует всегда снимать со свечи зажигания при монтаже, проверке и/или обслуживании.



ПРЕДУПРЕЖДЕНИЕ: При запуске двигателя с заслонкой в закрытом положении режущее оборудование начинает сразу же вращаться.

ВАЖНО!

В данном разделе описаны основные меры предосторожности при работе с триммерами. Если вы окажетесь в ситуации, в которой вы почувствуете неуверенность, остановитесь и запросите совет специалиста. Обратитесь к сервисному дилеру.

Не пытайтесь решить какую-либо задачу, если считаете, что она находится за пределами ваших возможностей.

Перед началом работы с инструментом вы должны понять разницу между расчисткой поросли в лесу, кошением травы и триммерной обработкой газонов.

Основные правила безопасности

- Оглянитесь вокруг:
 - Убедитесь, что поблизости нет людей, животных или предметов, которые могут повлиять на вашу работу.
 - Убедитесь, что никто не сможет оказаться в соприкосновении с режущим оборудованием или предметами, которые могут отбрасываться режущим оборудованием при работе.

ВНИМАНИЕ! Никогда не пользуйтесь машиной в ситуации, при которой вы не сможете позвать на помощь при несчастном случае.

- Не работайте с машиной в плохих погодных условиях, таких как густой туман, сильный дождь, резкий ветер, сильный холод, и т.д. Работа в плохую погоду сильно утомляет и вызывает дополнительный риск, например, от скользкого грунта или непредсказуемого направления падения дерева и т.д.
- Убедитесь, что вы можете двигаться и стоять безопасно. Проверьте, нет ли вокруг вас возможных помех и препятствий (корней, камней, веток, ям и т.д.), если вам вдруг будет нужно быстро переместиться. Будьте особенно внимательны при работе на склонах.



- Перед переносом отключите двигатель. Перед переносом на большое расстояние и транспортировкой следует использовать транспортную защиту.

- Не следует опускать машину на землю при работающем двигателе или вращающемся режущем оборудовании.

Основная расчистка

- Всегда пользуйтесь соответствующим оборудованием.
- Всегда пользуйтесь хорошо отрегулированным оборудованием.
- Соблюдайте меры безопасности.
- Тщательно организуйте свою работу.
- Режьте лезвием всегда на полных оборотах двигателя.
- Всегда пользуйтесь хорошо заточенными лезвиями.
- Избегайте камней.
- После каждой рабочей операции сбрасывайте частоту вращения двигателя до холостого хода. Работа в течение длительного времени при полном открытии дроссельной заслонки без какой-либо нагрузки на двигатель может привести к серьезному повреждению двигателя.



ПРЕДУПРЕЖДЕНИЕ: Ни оператор машины, ни другие лица не должны пытаться убирать в сторону срезанный материал при работающем двигателе или вращающемся режущем оборудовании, так как это может привести к серьезным травмам. Перед тем как убирать материал, намотавшийся вокруг вала диска, остановите двигатель и режущее оборудование, так как в противном случае имеется риск получить травму. Зубчатая передача может нагреться во время работы и оставаться горячей некоторое время. Дайте ей остыть. Вы можете получить ожог при прикосновении с ней.

⚠ ПРЕДУПРЕЖДЕНИЕ: Остерегайтесь отбрасываемых предметов. Всегда пользуйтесь рекомендованными защитными очками. Никогда не наклоняйтесь над щитком режущего оборудования. Камни, мусор и пр. могут попасть в глаза и привести к слепоте или к серьезным травмам. Держите посторонних лиц на расстоянии. Дети, животные, посторонние и помощники должны находиться в безопасной зоне за пределами радиуса в 15 метров (50 футов). Если кто-нибудь из них подойдет ближе, немедленно остановите машину. Никогда не поворачивайтесь с машиной, не посмотрев вначале назад, и не убедившись в том, что в зоне риска никого нет.

⚠ ПРЕДУПРЕЖДЕНИЕ: Иногда в пространстве между щитком и режущим оборудованием застревают ветки или трава. Перед очисткой остановите двигатель.

Подрезка травы лезвием для травы

- Лезвия и ножи для травы не должны использоваться для срезания стволов.
- Лезвие для травы предназначено для всех видов высокой или грубой травы.
- Производите кошение маятниковым движением из стороны в сторону, движение справа налево будет рабочим движением, а движение слева направо — возвратным. Лезвие должно срезать траву своим левым краем (между 8 и 12 часами).

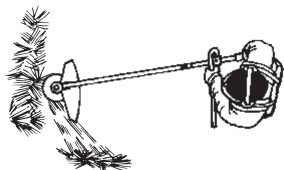

- Если наклонить лезвие несколько влево при подрезке, то срезанная трава будет укладываться ровными рядами, что облегчит ее сгребание.
- Старайтесь работать в одном ритме. Стойте устойчиво, поставив стопы ног на некотором расстоянии друг от друга. После возвратного движения передвиньтесь вперед и опять встаньте в устойчивом положении.
- Опорная чашка должна слегка касаться земли. Она предохраняет лезвие от контакта с землей.

- Уменьшите риск закручивания материала вокруг лезвия, выполняя следующие указания:
 - Работайте всегда на полных оборотах газа.
 - Старайтесь не проходить по уже срезанной траве при возвратном движении.
- Перед тем, как начать собирать срезанную траву, остановите двигатель и снимите оснастку.

Триммерная стрижка газонов триммерной головкой

■ Триммерная стрижка

- Держите головку триммера чуть выше земли под углом. Работа выполняется концом лески. Дайте леске возможность работать с собственной скоростью. Не прижимайте леску к выкашиваемому участку.



- Леска может легко скашивать траву и сорняки у стен, забора, деревьев и бордюров, однако она может также повредить чувствительную кору на деревьях и кустарниках и повредить столбы заборов.
- Риск повреждения растений уменьшается за счет укорачивания лески до 10-12 см (4-4,75 дюйма) и уменьшения оборотов двигателя.
- При триммерной стрижке и очистке следует не полностью открывать дроссель, чтобы продлить срок службы лески и уменьшить износ головки триммера.

■ Расчистка

- При расчистке происходит удаление всей нежелательной растительности. Держите головку триммера непосредственно над землей в наклонном положении. Пусть конец лески касается земли вокруг деревьев, столбов, статуй и т.д. **ВАЖНО!** Такая техника усиливает износ лески.



- Леска изнашивается быстрее и должна выдвигаться чаще при работе среди камней, кирпича, бетона, металлических заборов и т.д. по сравнению с работой среди деревьев и деревянных заборов.

ТЕХНИКА РАБОТЫ

■ Резка

- Триммер идеально подходит для стрижки травы в местах, труднодоступных для обычной газонокосилки. В процессе резки держите леску параллельно земле. Избегайте прижимания головки триммера к земле, поскольку это может испортить газон и повредить инструмент.

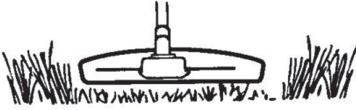

- Не допускайте постоянного соприкосновения головки триммера с землей в процессе резки. Постоянное соприкосновение может привести к повреждению и износу головки триммера.

■ Уборка

- Эффект вентилятора вращающейся лески может использоваться для быстрого и простого подметания участка. Держите леску параллельно над подметаемым участком и водите триммером из стороны в сторону.

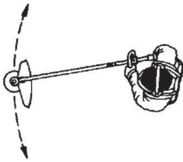

- При резке и подметании для получения оптимальных результатов дроссель должен быть открыт полностью.

⚠ ПРЕДУПРЕЖДЕНИЕ: Ни оператор машины, ни другие лица не должны пытаться убирать в сторону срезанный материал при работающем двигателе или вращающейся триммерной резке, так как это может привести к серьезным травмам. Перед тем как убирать материал, намотавшийся вокруг ведущего вала, остановите двигатель и режущее оборудование, так как в противном случае имеется риск получить травму. Зубчатая передача может нагреться во время работы и оставаться горячей некоторое время. Дайте ей остыть. Вы можете получить ожог при прикосновении с ней.

⚠ ПРЕДУПРЕЖДЕНИЕ: Остерегайтесь отбрасываемых предметов. Всегда носите защитные очки. Никогда не наклоняйтесь над щитком режущего оборудования. Камни, мусор и пр. могут попасть в глаза и привести к слепоте или к серьезным травмам.

⚠ Держите посторонних лиц на расстоянии. Дети, животные, посторонние и помощники должны находиться в безопасной зоне за пределами радиуса в 15 метров (50 футов). Если кто-нибудь из них подойдет ближе, немедленно остановите машину.

ТЕХНИЧЕСКОЕ ОБСЛУЖИВАНИЕ

Срок службы машины может быть укорочен, а риск несчастных случаев увеличен, если обслуживание машины не выполняется надлежащим образом и если сервис и/или ремонт не были выполнены профессионально. Дополнительную информацию можно получить у ближайшего авторизованного дилера.

Правила техники безопасности при техническом обслуживании машины

Отсоедините свечу зажигания перед выполнением работ по техническому обслуживанию за исключением работ по регулировке карбюратора.

⚠ ПРЕДУПРЕЖДЕНИЕ: Крышка сцепления, сцепление и вал должны быть установлены перед запуском машины, иначе некоторые детали могут быть ослаблены и стать причиной травмы оператора.

Карбюратор

■ Функции

Карбюратор управляет оборотами двигателя через ручку дросселя. В карбюраторе смешиваются воздух и топливо.

Винт Т регулирует обороты холостого хода. Поворот винта Т по часовой стрелке увеличивает обороты холостого хода, поворот против часовой стрелки уменьшает обороты холостого хода.

■ Основная регулировка

Основная регулировка карбюратора выполняется на заводе во время испытания. Регулировка карбюратора должна осуществляться обученным специалистом.

⚠ ПРЕДУПРЕЖДЕНИЕ: Режущее оборудование может вращаться во время регулировки карбюратора. Наденьте все защитные приспособления и соблюдайте меры безопасности. Убедитесь, что режущее оборудование остановлено на холостом ходу. Перед опусканием устройства убедитесь, что режущее оборудование остановлено.

ВНИМАНИЕ! Если режущее оборудование вращается при работе на холостых оборотах, винт Т следует повернуть против часовой стрелки до тех пор, пока режущее оборудование не остановится.

Рекомендованные обороты холостого хода: См. раздел "Технические характеристики".

Макс. рекомендованные обороты холостого хода:

См. раздел "Технические характеристики".

■ Точная регулировка холостого хода

Отрегулируйте холостой ход винтом холостого хода Т, если это необходимо. Вначале поверните винт Т по часовой стрелке до тех пор, пока режущее оборудование не начнет вращаться. Затем поворачивайте винт против часовой стрелки, пока режущее оборудование не остановится. Правильной считается регулировка, при которой двигатель ровно работает в любом положении. До начала вращения режущего оборудования должен оставаться достаточный свободный ход.

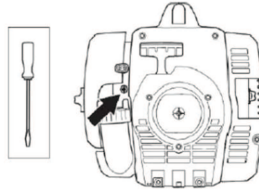

⚠ ПРЕДУПРЕЖДЕНИЕ: Если обороты холостого хода невозможно отрегулировать таким образом, чтобы режущее оборудование остановилось, обратитесь к дилеру. Не пользуйтесь машиной, пока не будет выполнена точная регулировка или ремонт.

Глушитель

ВНИМАНИЕ! Глушитель оснащен катализатором, предназначенным для уменьшения содержания вредных веществ в выхлопных газах.

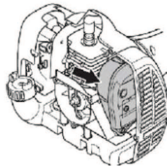

(Корпус стартера снят для наглядности)

Глушитель служит для снижения уровня шума и отвода выхлопных газов от оператора. Выхлопные газы очень горячие и могут содержать искры, что может привести к пожару при прямом попадании на сухой и воспламеняющийся материал.

Глушители оборудованы специальной искроулавливающей сеткой. Эту сетку следует проверять, и при необходимости чистить в сервисной мастерской. При возникновении повреждений на сетке ее следует заменить.

Если сетка часто бывает засорена, функция катализатора ухудшена. Обратитесь к дилеру для проверки глушителя. Засорение сетки

ТЕХНИЧЕСКОЕ ОБСЛУЖИВАНИЕ

вызовет перегрев двигателя и повреждение цилиндра и поршня.



ВНИМАНИЕ! Запрещается пользоваться машиной, если глушитель поврежден или плохо закреплен. Убедитесь, что болты глушителя затянуты.

⚠ ПРЕДУПРЕЖДЕНИЕ: Глушитель катализатора сильно нагревается в процессе работы и после работы некоторое время остается горячим. Это происходит и в режиме холостого хода. Соприкосновение может вызвать ожог кожи. Помните об опасности пожара!

⚠ ПРЕДУПРЕЖДЕНИЕ: В глушителе есть химикаты, которые могут вызывать раковые заболевания. Избегайте контакта с этими элементами в случае повреждения глушителя.

⚠ ПРЕДУПРЕЖДЕНИЕ: Выхлопные газы двигателя содержат монооксид углерода, который может вызвать отравление угарным газом. Не запускайте и не эксплуатируйте машину в помещении и в других плохо проветриваемых местах. Выхлопные газы двигателя имеют высокую температуру и могут содержать искры, которые в свою очередь могут привести к воспламенению. Поэтому машину никогда не следует запускать внутри помещения или рядом с легковоспламеняемым материалом.

Свеча зажигания

На работу свечи зажигания влияют следующие факторы:

- неправильная регулировка карбюратора.
- неподходящая топливная смесь (слишком много масла или несоответствующее масло).
- грязный воздушный фильтр.

Эти факторы влияют на образование нагара на электродах свечи и могут привести к сбоям в работе и трудностям при запуске.

Если двигатель не набирает мощность, плохо заводится или плохо работает на холостых

оборотах, прежде всего проверьте свечу зажигания.

Если свеча загрязнена, прочистите ее и проверьте, чтобы зазор между электродами составлял 0,024 дюйма (0,6 мм). Свечу нужно менять через месяц работы или при необходимости чаще.

0.024 inch (0.6 mm)

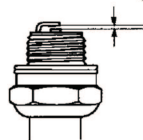

ВНИМАНИЕ: Всегда используйте только указанный тип свечи. Использование неверной модели может привести к серьезным повреждениям поршня/цилиндра.

Воздушный фильтр

Воздушный фильтр следует регулярно чистить от пыли и грязи для предотвращения следующих повреждений:

- неправильная работа карбюратора
- трудность запуска
- падение мощности двигателя
- излишний износ деталей двигателя
- чрезмерный расход топлива

Воздушный фильтр следует очищать каждые 25 часов или чаще, если место работы слишком запылено.

■ Очистка воздушного фильтра

Снимите воздушный фильтр, сняв крышку воздушного фильтра. Промойте в чистой, теплой мыльной воде. Тщательно прополосните. Перед сборкой убедитесь, что фильтр сухой.

Воздушный фильтр после эксплуатации в течение некоторого времени невозможно полностью вычистить. Поэтому его необходимо периодически заменять новым. Поврежденный воздушный фильтр необходимо заменить.

Угловая зубчатая передача

Угловую зубчатую передачу заполняют достаточным количеством консистентной смазки на заводе-изготовителе. Однако, прежде чем пользоваться машиной, следует убедиться, что эта передача на 3/4 заполнена смазкой. Используйте специальную смазку. Обычно консистентная смазка не нуждается в замене, за исключением случаев ремонта передачи.

Затачивание ножа и лезвия травы

⚠ ПРЕДУПРЕЖДЕНИЕ: Всегда выключайте двигатель перед тем, как приступить к работе над какой-либо частью режущего оборудования. Оно продолжает вращаться даже при отпущенном дросселе. Убедитесь, что режущие оборудование остановилось полностью, и отсоедините провод от свечи зажигания, прежде чем приступить к работе с ним.

- На упаковке режущего оборудования описано, как правильно производить затачивание.
- Лезвие и нож затачиваются плоским напильником с односторонним узором.
- Для сохранения балансировки все углы должны быть заточены одинаково.

⚠ ПРЕДУПРЕЖДЕНИЕ: Всегда утилизируйте погнутое, перекошенное, треснувшее, разорванное или поврежденное иным образом лезвие. Не пытайтесь выпрямить перекошенное лезвие для повторного использования. Пользуйтесь только исправными лезвиями предписанного типа.

График технического обслуживания

Ниже приведен перечень технического обслуживания, которое необходимо выполнять на машине. Большинство пунктов описаны в разделе "Техническое обслуживание". Пользователь может выполнять только такие работы по обслуживанию и сервису, которые описаны в данном руководстве по работе. Обслуживание большого объема должно выполняться авторизованной сервисной мастерской.

■ Ежедневное техническое обслуживание:

- Очистите машину снаружи.
- Убедитесь, что блокиратор регулятора газа и ручка дросселя соответствуют требованиям безопасности.
- Проверьте работу выключателя.
- Убедитесь, что режущее оборудование не вращается на холостых оборотах.
- Прочистите воздушный фильтр. Замените в случае необходимости.
- Убедитесь, что щиток режущего оборудования не имеет повреждений и трещин. Замените щиток режущего оборудования, если он был подвержен удару или имеет трещины.

- Убедитесь, что головка триммера не повреждена и не имеет трещин. При необходимости замените головку триммера.
- Убедитесь, что контргайка режущего оборудования правильно затянута.
- Проверьте затяжку гаек и винтов.
- Проверьте отсутствие утечки топлива из двигателя, бака или шлангов.

■ Ежемесячное техническое обслуживание:

- Проверьте стартер и его шнур.
- Ежегодное техническое обслуживание:
 - Очистите наружную поверхность свечи зажигания. Снимите и проверьте зазор между электродами. Отрегулируйте его до 0,5 мм (1/32 дюйма) или замените свечу. Следите за тем, чтобы свеча была оснащена изоляцией радиопомех.
 - Прочистите наружную поверхность карбюратора и прилегающие к нему поверхности.
 - Убедитесь, что угловая зубчатая передача на 3/4 заполнена смазкой. Заполните ее в случае необходимости, используя специальную смазку.
 - Убедитесь, что топливный фильтр не загрязнен, а на топливном шланге нет трещин или других дефектов. Замените в случае необходимости.
 - Осмотрите все провода и соединения.
 - Проверьте сцепление, пружины сцепления и барабан сцепления на износ. При необходимости замените их в авторизованной мастерской.
 - Замените свечу зажигания. Следите за тем, чтобы свеча была оснащена изоляцией радиопомех.
 - Очистите или замените искроулавливающую сетку на глушителе.

ТЕХНИЧЕСКИЕ ДАННЫЕ

Двигатель	
Объем цилиндра, см ³	28
Диаметр цилиндра, мм	35
Длина хода, мм	28,7
Обороты холостого хода, об/мин	2800-3200
Рекомендованные макс. высокие обороты холостого хода, об/мин	11000
Частота вращения выходного вала, об/мин	8000
Макс. выходная мощность двигателя согласно ISO 7293, кВт	0,8
Глушитель с катализатором	Да
Система зажигания с регулировкой частоты вращения	Да
Система зажигания	
Свеча зажигания	NGK BPMR6A
Зазор между электродами, мм	0,6
Топливная система и система смазки	
Емкость топливного бака, см ³	343
Вес	
Вес, без топлива, режущего оборудования и щитка, кг	5,21
Эмиссия шума (см. Примечание 1)	
Уровень мощности звука, измеренный, дБ(A)	106
Уровень мощности звука, гарантированный, L _{WA} дБ(A)	114
Уровни шума (см. Примечание 2)	
Уровень шумового давления на уровне уха оператора, измерен согласно EN/ISO 11806 и ISO 22868, дБ(A)	
С лезвием для травы (оригинальным)	94
С головкой триммера (оригинальной)	95
Уровни вибрации (см. Примечание 3)	
Эквивалент уровней вибрации (a _{h,eq}) для ручек, измерен согласно EN ISO 11806 и ISO 22867, м/с ²	
С лезвием для травы (оригинальным), слева/справа	4,21 / 4,23
С головкой триммера (оригинальной), слева/справа	5,89 / 4,61

Примечание 1: Эмиссия шума в окружающую среду измеряется как шумовой эффект (L_{WA}) согласно Директиве ЕС 2000/14/ЕС. Указанный уровень шума для машины измерен с оригинальным режущим оборудованием, дающим наивысший уровень. Разница между гарантированной и измеренной звуковой мощностью заключается в том, что гарантированная звуковая мощность также включает разброс результатов измерений и их отклонение для машин одной и той же модели, согласно директиве 2000/14/ЕС.

Примечание 2: Указанные данные об эквивалентном уровне шумового давления для машины имеют типичный статистический разброс (стандартное отклонение) 1 дБ(A).

Примечание 3: Указанные данные об уровне вибрации имеют типичный статистический разброс (стандартное отклонение) 1 м/с².

Модель 129RJ (кончик вала с левосторонней резьбой M10) — центральное отверстие в лезвиях/ножах, Ø 25,4 мм

Соответствующее дополнительное оборудование	Тип	Режущее оборудование / щиток, № детали
Лезвие для травы/нож для травы	Трава, 255-4 1 дюйм (Ø 250 4 зуба)	504001303 / 580446606
Головка триммера	T25 (Ø 2,4 - 2,7 мм леска)	537338306 / 580446606

ДЕКЛАРАЦИЯ О СООТВЕТСТВИИ

Название компании: Husqvarna AB, SE-561 82 Huskvarna, Швеция, тел.: +46-36-146500.

Компания Husqvarna AB несет всю ответственность за объект данной декларации: Триммер и/или кусторез, платформа(ы) A05328CSHV, представляет модель 129RJ, начиная с серийных номеров 2014 г. и далее.

Номер платформы и номер модели указаны прямым текстом на табличке данных вместе с годом выпуска и следующими за ним серийными номерами.

Объект декларации, описанный выше, соответствует требованиям Директив Совета:

- 2006/42/ЕС "о механическом оборудовании" от 17 мая 2006 года.
- 2004/108/ЕС "об электромагнитной совместимости" от 15 декабря 2004 года
- 2000/14/ЕС "об эмиссии шума в окружающую среду" от 08 мая 2000 года

В соответствии с Приложением V, заявленные показатели уровня шума приведены в таблице технических данных руководства оператора.

Применяются следующие стандарты:

EN ISO 12100:2010, EN ISO 11806-1:2011, ISO 14982:1998, CISPR 12:2007

Организацией TUV Rheinland N.A. был проведен добровольный контроль от имени Husqvarna AB, в результате которого был выдан AM72140165 - Сертификат соответствия директиве ЕС 2006/42/ЕС о механическом оборудовании. Данный сертификат действителен для всех предприятий и стран производителя, как указано на изделии. Поставляемый триммер и/или кусторез соответствует эталону, прошедшему контроль.

Подпись от имени: Husqvarna AB, Huskvarna, Швеция, 2013-12-27.



Ронни Е. Голдман, технический директор. (уполномоченный представитель Husqvarna AB, ответственный за техническую документацию).

 **УВАГА!** Вихлоп двигуна цього виробу містить хімічні речовини, які за даними штату Каліфорнія викликають рак, вроджені дефекти або інші захворювання репродуктивної системи.

Деякі поради перед тим, як почати:

Уважно прочитайте посібник користувача.

 **УВАГА!** За жодних обставин не змінюйте конструкції інструменту без дозволу виробника. Завжди користуйтеся оригінальними запчастинами та приладдям. Застосування незатверджених модифікацій та/або приладдя може призвести до серйозної чи смертельної травми користувача чи інших осіб.

 **УВАГА!** Кущорізи, косарки та тримери можуть бути небезпечними, якщо ними користуватися неправильно або недбало, і можуть призвести до серйозної чи смертельної травми користувача чи інших осіб! Дуже важливо прочитати та зрозуміти зміст Посібника користувача.

 **УВАГА!** Надто довга робота при сильному шумі може спричинити погіршення слуху. Отже, завжди користуйтеся відповідними захисними навушниками.

Наша компанія дотримується політики, що передбачає постійне вдосконалення продукції, тому ми залишаємо за собою право змінювати дизайн і зовнішній вигляд виробів без попереднього сповіщення.

ПОЯСНЕННЯ ПОЗНАЧЕНЬ

Позначення

! **УВАГА! Очисні пилки, кущорізи та тримери можуть бути небезпечними! Недбале чи неправильне використання може спричинити серйозне або смертельне поранення користувача чи інших осіб.**



Перед користуванням машиною уважно прочитайте посібник користувача та переконайтеся, що Ви зрозуміли всі вказівки.



Завжди використовуйте захисне взуття зі сталевими носками на неслизькій підшві, припасований одяг, довгі штани з міцної тканини та сорочку з довгими рукавами, міцні неслизькі рукавиці, засоби захисту очей, такі як захисні окуляри, що не запотівають та мають вентиляційні отвори, або щиток зварника, схвалений захисний шолом та шумозахисні засоби (вушні затички або шумоглушники) для захисту слуху.



Особи з довгим волоссям повинні (для власної безпеки) високо їх заколотити.



Під час роботи в радіусі 15 метрів (50 футів) від користувача не повинні знаходитися люди чи тварини.



Остерігайтеся об'єктів, які можуть вилітати з-під інструменту і відскакувати від навколишніх предметів.



Максимальна швидкість обертання вихідної осі, об./хв.



Інструмент, на якому встановлено ножі для трави, може різко відкинути вбік, якщо ніж натрапить на нерухомий предмет. Лезо пилки здатне відтяти руку чи ногу. Люди та тварини завжди повинні знаходитися від інструменту на відстані не менш ніж 15 метрів (50 футів).



Стрілки, що показують межі для встановлення рукоятки.



Рівень звукового тиску на відстані 7,5 метрів (25 футів) відповідає нормам, встановленим в Австралії.



Рівень випромінювання шуму в навколишнє середовище відповідає Директиві ЄС. Рівень випромінювання шуму машиною вказаний у розділі "Технічні дані", а також на етикетці.



Цей виріб відповідає вимогам ЄС.



Цей виріб відповідає вимогам EAC.



Цей виріб відповідає вимогам норм електромагнітної сумісності (EMC) Австралії.



Використовуйте неетилований бензин і масло для двотактних двигунів у суміші 2% (50:1).



Інші позначення на інструменті відповідають вимогам спеціальних сертифікатів для певних ринків.

Що є що

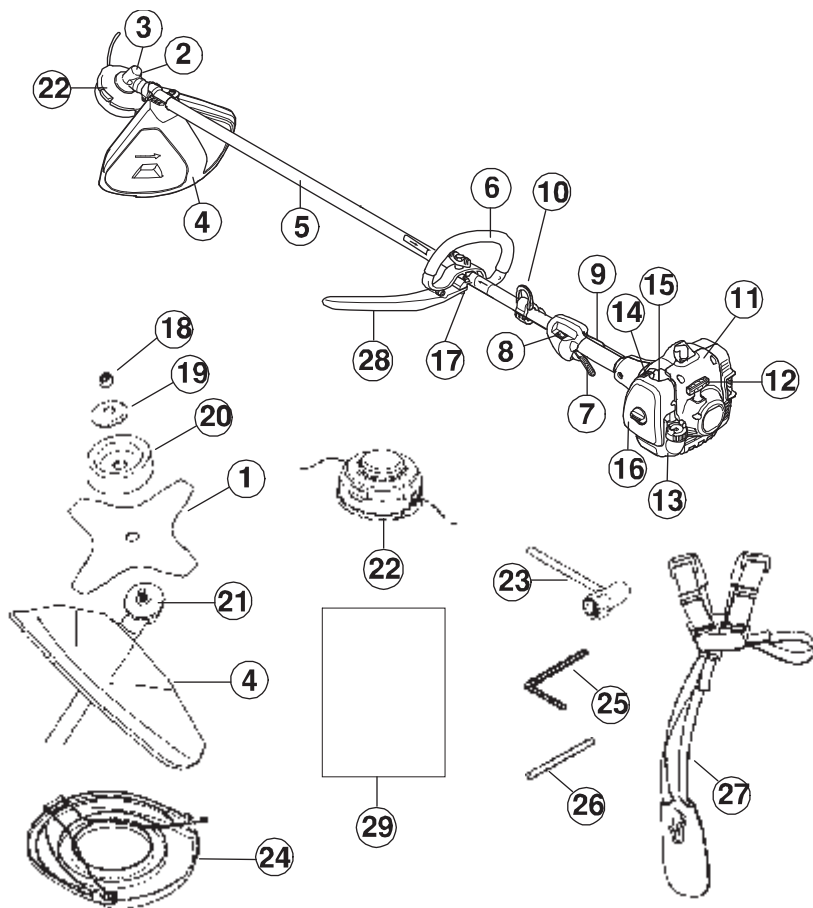

Що є що

1. Лезо
2. Кришка мастильного фільтра
3. Зубчаста передача
4. Захисний кожух ріжучої насадки
5. Штанга
6. Ручки
7. Керування дроселем
8. Вимикач
9. Блокування дроселя
10. Кріплення ременя
11. Кришка циліндра
12. Рукоятка стартера
13. Паливний бак
14. Керування заслінкою
15. Куля запальника
16. Кришка повітряного фільтра
17. Регулювання рукоятки
18. Контргайка
19. Опорний фланець
20. Опорна манжета

21. Приводний диск
22. Головка тримера
23. Торцевий гайковий ключ
24. Чохол для транспортування
25. Гайковий ключ
26. Стопорний штифт
27. Пасова підвіска
28. Збирання j-подібної ручки
29. Посібник користувача

ЗАГАЛЬНІ ПРАВИЛА БЕЗПЕКИ

Важливо

- Кушоризи, косарки та тримери можуть бути небезпечними, якщо ними користуватися неправильно або недбало, і можуть призвести до серйозної чи смертельної травми користувача чи інших осіб! Дуже важливо прочитати та зрозуміти зміст Посібника користувача.
- Цей інструмент призначений виключно для вирівнювання або викошування трави, а також для розчистки лісу.
- Ріжучі насадки, перелічені в розділі "ТЕХНІЧНІ ДАНІ", - це єдине приладдя, яке дозволяється використовувати при роботі з цим інструментом.
- Ніколи не користуйтеся інструментом, якщо ви втомлені, вживали спиртні напої чи приймаєте ліки, що можуть вплинути на зір, свідомість чи координацію рухів.
- Ніколи не використовуйте інструмент за несприятливих погодних умов, таких як сильний холод, у дуже жаркому та/або вологому кліматі.
- Використовуйте засоби індивідуального захисту. Дивіться інструкції під заголовком "Засоби індивідуального захисту".
- Ніколи не користуйтеся інструментом, у конструкцію якого були внесені будь-які зміни.
- Забороняється користуватися несправним пристроєм. Дотримуйтеся інструкцій з перевірки, догляду та обслуговування, що наведені у посібнику. деякі заходи з догляду та обслуговування повинні здійснюватися спеціально підготовленими фахівцями. Деякі операції технічного обслуговування мають виконувати лише кваліфіковані фахівці. Дивіться розділ "ТЕХНІЧНЕ ОБСЛУГОВУВАННЯ".
- Перед початком роботи потрібно встановити на місце всі кришки і захисні кожухи. Переконайтеся в тому, що ковпак свічки запалювання і кабелі не пошкоджені. Інакше існує ризик ураження електричним струмом.
- Під час роботи в радіусі 15 метрів (50 футів) від користувача не повинні знаходитися люди чи тварини. Коли декілька користувачів працюють в одному місці, безпечна відстань між ними має бути принаймні 15 метрів (50 футів).

УВАГА! Під час роботи, цей інструмент створює електромагнітне поле. У деяких випадках це поле може впливати на роботу активних або пасивних медичних імплантатів. Для зменшення ризику серйозних або смертельних травм перед початком роботи з інструментом ми рекомендуємо особам з медичними імплантатами проконсультуватися із своїм лікарем та виробником медичного імплантату.

⚠ УВАГА! Використання неправильної ріжучої насадки чи неправильно загостреного ножа збільшує небезпеку виникнення нещасних випадків.

⚠ УВАГА! Ніколи не дозволяйте дітям використовувати інструмент чи знаходитися біля нього. Оскільки інструмент обладнаний перемикачем із пружиною і може бути запущений на низькій швидкості і з малою силою за допомогою стартера, то навіть маленькі діти за деяких обставин можуть мати силу, необхідну для його запуску. Це може означати ризик серйозної травми. Тому видаліть патрон свічки запалення, коли інструмент не знаходиться під суворим наглядом.

Засоби індивідуального захисту

⚠ УВАГА! Кожного разу при роботі з інструментом необхідно користуватися відповідними засобами індивідуального захисту. Особисте захисне спорядження не може повністю ліквідувати небезпеку травмування, але при нещасному випадку воно знизить ступінь важкості травми. Зверніться до продавця по допомогу у виборі правильного спорядження.

⚠ УВАГА! Працюючи у захисних навушниках, прислухайтесь до попереджувальних сигналів та окликів. Вимкнувши двигун інструмента, негайно змініть захисні навушники.

■ Шолом

Якщо куці, які ви зрізаєте, вищі за 2 метри (6 футів), потрібно одягати шолом.



■ Засоби захисту слуху

Використовуйте захисні навушники, які захищать від зайвого шуму.

ЗАГАЛЬНІ ПРАВИЛА БЕЗПЕКИ



■ Захисні окуляри

Завжди користуйтеся засобами захисту очей затвердженого зразка. Якщо Ви використовуєте прозорий щиток, додатково потрібно вдягати захисні окуляри затвердженого зразка. Затверджені захисні окуляри повинні відповідати вимогам стандартів EN 166 в Європі, ANSI Z87 в США і CSA Z94 в Канаді.



■ Рукавиці

У разі використання ріжучої насадки необхідно одягати рукавиці.



■ Черевики

Необхідно одягати неслизькі, міцні черевики.



■ Одяг

Вдягайте одяг, виготовлений з міцної тканини; уникайте надто просторого одягу, який може зачепитися за кущі або гілки. Завжди вдягайте цупкі та довгі штани. Не одягайте на час роботи шорти, сандалії, дорогоцінності, а також не ходіть босоніж. Запніть волосся так, щоб воно було вище плечей.

■ Засоби надання першої медичної допомоги

Користувач очисної пилки, кущоріза або тримера повинен мати при собі набір засобів для надання першої медичної допомоги.



Устаткування для безпечної роботи пристрою

У цьому розділі описується захисне обладнання, яким споряджений інструмент, його призначення, а також як необхідно виконувати перевірку та проводити заходи технічного обслуговування, щоб забезпечити його правильну роботу. Звертайтеся до розділу "ЩО Є ЩО?", щоб побачити, де саме на інструменті знаходиться це спорядження.

Строк служби інструмента може зменшитись, а ризик виникнення нещасних випадків збільшитись, якщо технічне обслуговування

інструмента виконується неправильно або якщо обслуговування та/або ремонт виконується непрофесійно. Якщо ви потребуєте додаткової інформації, зверніться, будь ласка, до найближчого центру обслуговування.

ВАЖЛИВО! Щоб проводити обслуговування та роботи з ремонту, потрібно мати спеціальну підготовку. Це особливо стосується захисного обладнання. Якщо інструмент не відповідає принаймні одній із вимог перевірки, що наведені нижче, зверніться до працівника центру обслуговування. Купуючи будь-який наш виріб, ви отримуєте гарантію на професійний ремонт та обслуговування. Якщо продавець, у якого Ви купуєте інструмент, не надає послуг з обслуговування, дізнайтеся в нього, де знаходиться найближчий центр обслуговування.



УВАГА! Ніколи не використовуйте інструмент із несправним захисним спорядженням!

Дотримуйтеся інструкцій з перевірки, догляду та обслуговування; деякі заходи з догляду та обслуговування, що наведені в цьому розділі, повинні виконуватися спеціалістами. Якщо інструмент не відповідає хоча б одній із вимог перевірки, зверніться до центру обслуговування для ремонту.

■ Блокування дроселя

Блокування дроселя створене для запобігання випадковому спрацюванню регулятора дроселя. Коли ви натискаєте фіксатор (A) (тобто, коли ви тримаєте в руках рукоятку), він звільняє важіль (B). Коли ви випускаєте з рук рукоятку, то і фіксатор, і важіль повертаються до початкового положення. Повернення здійснюється за допомогою двох незалежних відвідин пружин. Це означає, що важіль дроселя автоматично стає в позицію холостого ходу.

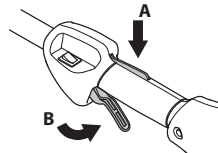

Перевірте, чи фіксується важіль у положенні для холостої роботи, коли ви відпускаєте фіксатор.

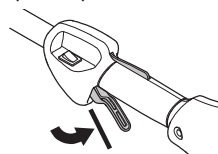

ЗАГАЛЬНІ ПРАВИЛА БЕЗПЕКИ

Натисніть на механізм звільнення дроселя та переконайтеся, що він повертається в попереднє положення, коли ви його відпускаєте.

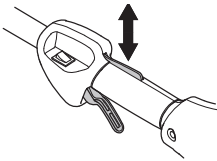

Переконайтеся, що регулятор і механізм звільнення дроселя рухаються вільно, а зворотна пружина працює надійним чином.

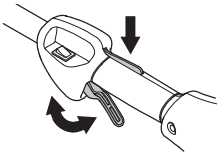

Дивіться інструкції під заголовком «Пуск». Увімкніть інструмент та повністю натисніть важіль. Відпустіть важіль та переконайтеся, що ріжуча насадка зупинилася і не крутиться. Якщо важіль знаходиться в положенні для холостого ходу, а ріжуча насадка продовжує крутитися, перевірте налаштування холостого ходу карбюратора. Дивіться розділ "ТЕХНІЧНЕ ОБСЛУГОВУВАННЯ".

■ Вимикач

Переконайтеся в тому, що коли ви натискаєте і відпускаєте перемикач, двигун вимикається.

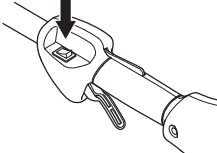

■ Захисний кожух ріжучої насадки

Цей кожух призначений для того, щоб не дати об'єктам, які вилітають з-під приладу, потрапити в користувача. Кожух також захищає користувача від випадкового контакту із ріжучим елементом.

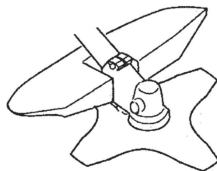

Переконайтеся, що кожух тримера непошкоджений і не розколотий. Замініть кожух, якщо він зазнав удару або має тріщину.

Завжди користуйтеся кожухом, що рекомендований для встановлених на даний момент ріжучих насадок. Дивіться розділ "ТЕХНІЧНІ ДАНІ".

⚠ УВАГА! Ніколи не користуйтеся ріжучими насадками без відповідного захисного кожуха. Дивіться розділ "ТЕХНІЧНІ ДАНІ". Використання несправного чи не відповідного кожуха може спричинити серйозні поранення.

Використання неправильно шнур тримера чи неправильно ріжучої насадки підвищує рівень вібрації.

⚠ УВАГА! У людей, які мають погіршений кровообіг, надмірна вібрація може ушкодити нервову систему або систему кровообігу. Якщо у Вас проявляються симптоми враження вібрацією, зверніться до лікаря. До таких симптомів належать: оніміння, втрата чутливості, пощипування, поколювання, втрата сили, зміни кольору або стану шкіри. Як правило, ці симптоми проявляються у пальцях, руках та зап'ястках. Небезпека ураження підвищується при низьких температурах.

■ Швидке звільнення ременів

У надзвичайному випадку, коли вам потрібно негайно звільнитися від інструменту або ременів, ви можете скористатися простим у доступі і швидким механізмом звільнення від ременів.

Інструкції дивіться в розділі під заголовком "Регулювання ременів"

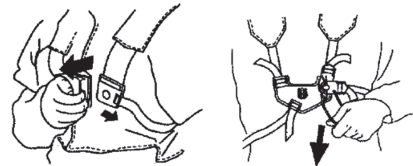

Перевірте, чи правильно розміщені ремені. Коли інструмент та ремені відрегульовано, перевірте, чи система швидкого звільнення правильно функціонує.

■ Глушник

Глушник призначений для зменшення рівня шуму та відведення вихлопних газів подалі від користувача.

УВАГА! Глушник, обладнаний каталітичним допалювачем газів, також зменшує викиди шкідливих речовин.

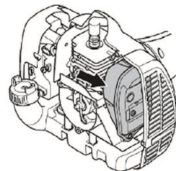

ЗАГАЛЬНІ ПРАВИЛА БЕЗПЕКИ

При роботі у країнах із теплим та сухим кліматом існує серйозна небезпека загоряння. З огляду на це, деякі глушники обладнуються іскропоглинаючою сіткою. Перевірте, чи глушник на Вашому інструменті обладнаний такою сіткою.

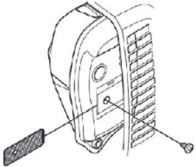

У користуванні глушником дуже важливо дотримуватися вказівок щодо перевірки, догляду та обслуговування інструменту. Ніколи не користуйтеся інструментом із несправним глушником.

Регулярно перевіряйте, чи глушник надійно прикріплений до інструменту.

УВАГА! Глушник, обладнаний каталітичним допалювачем газів, дуже сильно нагрівається під час роботи і деякий час залишається гарячим після зупинки. Це також стосується роботи на холостому ходу. При доторку можна отримати опіки шкіри. Пам'ятайте про небезпеку загоряння.

УВАГА! Всередині глушника містяться хімічні елементи, що можуть бути канцерогенними. Якщо глушник пошкоджено, уникайте контакту із цими елементами.

УВАГА! Гази від вихлопу двигуна містять монооксид вуглецю, який може викликати отруєння. На запускайте і не користуйтеся інструментом у приміщенні або будь-якому місці з недостатньою вентиляцією.

УВАГА! Вихлопні газы мають високу температуру і можуть містити іскри, від яких можливе загоряння. Ніколи не вмикайте інструмент у приміщенні чи біля легкозаймистих матеріалів.

■ Контргайка

Для фіксації деяких видів ріжучих насадок використовується контргайка.

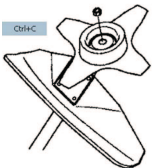

Встановлюючи ріжучу насадку, затягуйте гайку в бік, протилежний напрямку обертання насадки. Щоб зняти насадку, відкручуйте гайку в бік обертання. Гайка має лівобічну нарізку.

Затягніть гайку, використовуючи торцевий гайковий ключ.

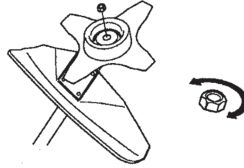

Нейлонова прокладка всередині гайки не повинна бути настільки зношеною, щоб її можна було повернути рукою. Прокладка повинна забезпечувати зусилля, що дорівнює принаймні 1,5 Нм (1,1 фунто-фут). Гайку слід замінити, якщо її було використано близько 10 разів.

Ріжуче спорядження

У цьому розділі пояснено, як вибрати та доглядати за ріжучим спорядженням, щоб:

- зменшити ризик віддачі ножа;
- отримати максимальну продуктивність різання;
- продовжити термін використання ріжучої насадки.

ВАЖЛИВО!

- Користуйтеся ріжучими насадками лише із рекомендованими кожухами. Дивіться розділ "ТЕХНІЧНІ ДАНІ".
- Користуйтеся вказівками для ріжучих насадок для того, щоб перевірити правильність встановлення шнура та відповідність його діаметру.
- Зубці ножа повинні бути правильно загострені! Дотримуйтеся наших вказівок. Прочитайте інструкції на упаковці ножа.
- Правильно загострюйте ножі. Дотримуйтеся наших вказівок та використовуйте напилек рекомендованого розміру.

УВАГА! Зупиняйте двигун перед будь-якими операціями з ріжучою насадкою. Переконайтеся, що ріжуча насадка повністю припинила обертання. Від'єднайте кабель від свічки запалювання.

УВАГА! Використання неправильної ріжучої насадки чи неправильно загостреного ножа збільшує небезпеку віддачі.

■ Ріжуче спорядження

Ножі і різці для трави призначені для косіння грубої трави.



ЗАГАЛЬНІ ПРАВИЛА БЕЗПЕКИ

Головка тримера призначена для підстригання.

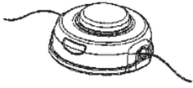

■ Загальні правила

Користуйтеся ріжучими насадками лише із рекомендованими кожухами. Дивіться розділ "ТЕХНІЧНІ ДАНІ".

Зубці ножа повинні бути правильно загострені! Дотримуйтеся наших вказівок та використовуйте напилки рекомендованого розміру. Неправильно нагострений чи пошкоджений ніж збільшує небезпеку нещасних випадків.

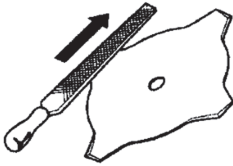

Перевірте ріжучу насадку на наявність пошкоджень та тріщин. Пошкоджену ріжучу насадку обов'язково потрібно замінити.



■ Загострення різця і ножа для трави

- Інструкції, як правильно нагострити ріжучі насадки, дивіться на їх упаковці. Для гостріння різців та ножів слід користуватися плоским терпугом із одностороннім візерунком.
- Нагостріть краї таким чином, щоб підтримувати баланс ножа.

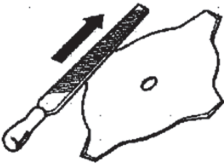

⚠ УВАГА! Завжди викидайте зігнуті, викривлені, надтріснуті, зламані чи пошкоджені якимось іншим чином ножі. В жодному разі не намагайтеся вирівняти викривлений ніж з метою його повторного використання. Користуйтеся лише оригінальними ножами зазначеного типу.

■ Головка тримера

ВАЖЛИВО! Завжди перевіряйте, щоб шнур тримера був міцно натягнутий на барабан;

інакше інструмент може створювати небезпечну вібрацію.

- Користуйтеся лише рекомендованими ріжучими насадками. Дивіться розділ "ТЕХНІЧНІ ДАНІ".
- Для інструменту меншого розміру, як правило, потрібні менші тримерні головки і навпаки. Це пояснюється тим, що під час косіння з використанням шнуру, двигун повинен відкидати його в радіальному напрямі від тримерної головки, долаючи при цьому опір трави.
- Довжина шнура також має значення. Довший шнур тримера вимагає потужнішого двигуна, ніж короткий шнур такого ж діаметру.
- Переконайтеся, що ніж на кожусі тримера в порядку. Він служить для того, щоб обрізати шнур до потрібної довжини.
- Щоб збільшити час роботи шнура тримера, його можна вимочити у воді протягом декількох днів. Це зробить шнур міцнішим і він прослужить довше.

ЗБИРАННЯ

ПРИМІТКА. Перевірте, щоб прилад був зібраний у відповідності до цієї інструкції.

Установка петельного тримача

1. Прикріпіть петельний тримач до валу. Зверніть увагу, що петельний тримач повинен бути встановлений між стрілками на валі.

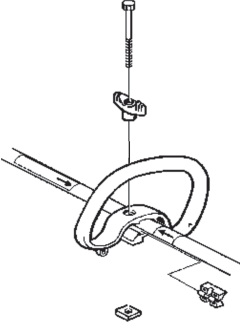

2. Вставте прокладку в отвір на ручці-скобі. Закрутіть гайку, кнопку й гвинт. Не затягуйте надто сильно.
3. Тепер відрегулюйте косарку для найзручнішого робочого положення. Закрутіть болт/головку (штифта).

Монтаж ручки

УВАГА: Використовуйте тільки ріжучих лез або трава головку тримера з пластиковими лопатями, коли J-ручка оснащена. Очисні леза ніколи не слід використовувати разом із зігнутим важелем.

УВАГА: Установки рукоятки деталі повинні бути між стрілками на валу для підтримки безпечного робоче положення.

1. Прикріпіть J-ручку до петлевої рукою за допомогою трьох гвинтів, як показано на малюнку.

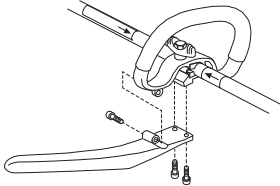

2. Для забезпечення зручного положення пристрою під час роботи виконайте точне регулювання. Затягніть гвинти.

Настроювання ременів

УВАГА! При роботі з куцорізом його завжди слід надійно кріпити до пасової підвіски. В іншому випадку існує небезпека того, що ви не зможете безпечно керувати куцорізом. Це може призвести до того, що ви травмуєте самі або травмуєте інших. Ніколи не користуйтеся ременями з несправною системою швидкого звільнення.

Усі необхідні настройки ременів та рукоятки пилки виконуються до початку використання приладу та з повністю зупиненим двигуном.

■ Настроювання кріплення ременів

3. Розташуйте верхнє кріплення ременя зверху ручки, нижнє кріплення – знизу ручки. Зробіть так, щоб верхній та нижній гвинтові отвори співпадали. Кріплення має бути встановлено над стрілкою на валу (див. малюнок).

ПРИМІТКА. Перед затягненням гвинтів встановіть дросельний дріт у проріз нижнього кріплення ременя

4. Вставте два гвинти до гвинтових отворів
5. Закріпіть кріплення ременя затягненням гвинтів шестикутним гайковим ключем.

■ Регулювання пасової підвіски

У передній частині пасової підвіски є легко доступний механізм швидкого розмикання. Користуйтеся механізмом швидкого розмикання в будь-якій невідкладній ситуації, яка вимагає від вас швидко вивільнитися від машини та ременів

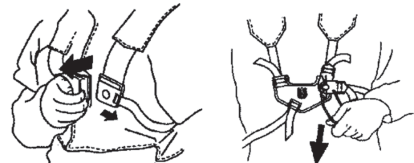

■ Перенесення навантаження на плечі

Коли пасова підвіска і машина добре відрегульовані, працювати набагато легше. Надягніть ремінь. Якнайкраще припасуйте ремінь для роботи. Розправте бічні ремені таким чином, щоб вага рівномірно лягала на два плеча.



ЗБИРАННЯ

ПРИМІТКА. Може виникнути необхідність перемістити кріплення ременя на вал для належного балансування приладу.



■ Правильна висота

Відрегулюйте пасову підвіску таким чином, щоб ріжуча насадка була розташована паралельно землі.



■ Правильний баланс

Дозвольте ріжучій насадці злегка прилягти на землю. Якщо ви використовуєте ніж для трави, то він повинен знаходитися приблизно на 10 см вище поверхні землі, щоб запобігти контакту з камінцями тощо. Відрегулюйте положення кріплення ременя таким чином, щоб блок знаходився у правильному положенні.

Встановлення ножа і головки тримера

- При встановленні ріжучої насадки важливо, щоб піднята частина приводного диску/опорного фланця правильно увійшла в центральний отвір ріжучої насадки. Якщо ріжучу насадку закріплено неправильно, це може призвести до серйозної і/або смертельної травми.



⚠ УВАГА! Ніколи не користуйтеся ріжучими насадками без відповідного захисного кожуха. Дивіться розділ "ТЕХНІЧНІ ДАНІ". Використання несправного чи не відповідного кожуха може спричинити серйозні поранення.

ВАЖЛИВО! Якщо ви збираєтеся користуватися ножем для трави, інструмент має бути оснащений відповідною рукояткою, кожухом для ножа та пасовою підвіскою.

Встановлення кожуха для ножа, ножа для трави та різця

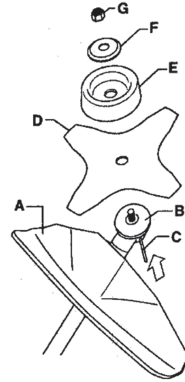

1. Закрийте кожух ножа/установіть комбінований кожух (A) для валу і закріпіть його болтом.

УВАГА! Використовуйте рекомендований кожух для ножа. Дивіться розділ "Технічні дані".

2. Встановіть приводний диск (B) на вихідний вал.
3. Обертайте вал ножа, доки один із отворів приводного диску не співпаде з відповідним отвором у корпусі редуктора.
4. Вставте стопорний штифт (C) в отвір, щоб зафіксувати вал.
5. Установіть ніж (D), опорну манжету (E) і опорний фланець (F) на вихідний вал.
6. Закріпіть гайку (G). Зусилля затягування гайки повинно дорівнювати 35-50 Нм (3,5 - 5 кгм). Скористайтеся торцевим гайковим воротком із набору інструментів. Тримайте ручку торцевого гайкового ключа якомога ближче до захисного кожуха. Щоб затягнути гайку, повертайте ключ у напрямку, протилежному до напрямку обертання (УВАГА! Лівобічна нарізка).

Установка кожуха тримера й головки тримера

1. При роботі з головою тримера встановіть відповідний захисний кожух для тримера (А). Закрийте кожухом тримера/установіть комбінований кожух для валу і закріпіть його болтом (L).

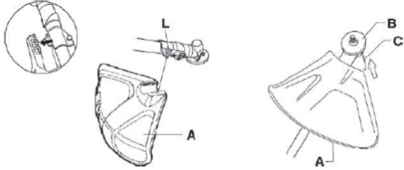

2. Встановіть приводний диск (В) на вихідний вал.
3. Обертайте вал, доки один з отворів приводного диску не співпаде з відповідним отвором у корпусі редуктора.
4. Вставте стопорний штифт (С) в отвір, щоб зафіксувати вал.
5. Загвинтите головку тримера (Н) в напрямку, протилежному до напрямку обертання.

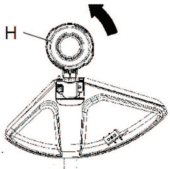

6. Під час демонтажу виконуйте всі кроки у зворотному порядку.

ПРАВИЛА ПОВОДЖЕННЯ З ПАЛИВОМ

Заходи безпеки при заправці палива

Ніколи не запускайте прилад у наступних випадках.

- Якщо на нього пролилося паливо. Витріть інструмент та почекайте, поки палива залишки випаруються.
- Переодягніться, якщо ви розлили паливо на себе чи свій одяг. Вимийте частини тіла, на які потрапило паливо. Для цього скористайтеся милом та водою.
- Якщо у приладі виток палива. Регулярно перевіряйте, чи кришка баку та трубки паливної системи не пропускають палива.

■ Транспортування та зберігання

- Зберігайте та транспортуйте інструмент і паливо таким чином, щоб навіть у випадку витоків або випаровування палива воно не потрапляло в контакт із відкритим вогнем та іскрами від електричних машин, двигунів, електричних реле/перемикачів чи бойлерів.
- Для зберігання чи перевезення палива користуйтеся відповідним посудом, призначеним для таких цілей.
- Якщо інструмент буде зберігатися протягом довгого часу, спорожніть паливний бак. Щоб дізнатися, як краще злити надлишок палива, зверніться на місцеву бензозаправку.
- Якщо інструмент буде зберігатися протягом довгого часу, переконайтеся, що він почищений і були проведені всі відповідні роботи з його обслуговування.
- При зберіганні чи транспортуванні інструменту на ріжучу насадку необхідно одягати чохол для транспортування.
- Для запобігання ненавмисного запуску двигуна, при тривалому зберіганні ковпак свічки запалення повинен бути завжди знятий, якщо інструмент не перебуває під суворим наглядом, а також при виконанні всіх процедур з його обслуговування.
- Надійно зафіксуйте пристрій для транспортування.

⚠ УВАГА! Будьте обережні, працюючи з паливом. Пам'ятайте про небезпеку загоряння, вибуху та вдихання випарів.

Паливо

ЗАСТЕРЕЖЕННЯ: Інструмент обладнано двотактним двигуном, тому для його роботи слід завжди використовувати суміш бензину та моторного мастила для двотактних двигунів. Щоб отримати суміш у правильній пропорції, важливо точно відміряти кількість олії. При змішуванні незначної кількості палива навіть незначні неточності можуть сильно вплинути на пропорцію суміші.

⚠ УВАГА! Паливо та його пари легко займаються і можуть завдати серйозної шкоди при вдиханні та потрапленні на шкіру. Тому будьте обережні при роботі з паливом і переконайтеся, що приміщення достатньо провітрюється.

■ Бензин

ЗАСТЕРЕЖЕННЯ: Завжди використовуйте якісну суміш бензину та мастила (з октановим числом не нижче 90. Якщо є можливість, використовуйте бензин з низьким рівнем викидів, відомий, як бензин-алкплат.

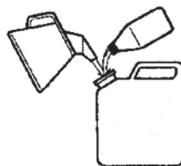

- Рекомендується використовувати бензин з октановим числом не нижче 90. Якщо двигун працює на бензині з нижчим октановим числом, ніж 90, це може викликати стукіт. Це призведе до збільшення температури двигуна, що може призвести до серйозного його ушкодження.
- Якщо двигун постійно працює на високій швидкості, рекомендується застосовувати бензин із більш високим октановим числом.

■ Мотоциклетна олива

- Щоб забезпечити найбільшу ефективність і довговічність двигуна, бажано використовувати мастило Husqvarna XR, оскільки воно спеціально розроблено для двотактних двигунів із повітряним охолодженням. Для створення суміші використовуйте тільки високоякісне повністю синтетичне мастило для двотактних двигунів.
- Ніколи не використовуйте мастило, яке призначено для двотактних двигунів з водяним охолодженням, яке інколи називають зовнішнім мастилом або важким керосином (маркування TCW).
- Ніколи не використовуйте мастило, призначене для чотирьохтактних двигунів.

Змішування

- Склад суміші 50:1.
- Змішувати бензин з мастилом необхідно в чистій тарі, призначеній для бензину
- Завжди спочатку вливайте половину кількості бензину, який буде використано. Тоді додайте всю кількість олії. Перемішайте (струшуйте) паливну суміш. Додайте решту бензину.

ПРАВИЛА ПОВОДЖЕННЯ З ПАЛИВОМ

- Змішайте (збовтайте) паливну суміш, перш ніж заливати її в паливний бак.

Бензин, літр (галон)	Масло для двотактних двигунів, мл (унцій)
4 (1)	77 (2,6)
8 (2)	154 (5,2)

- Подбайте про те, щоб паливо було ретельно перемішане, для чого енергійно збовтайте контейнер, перш ніж заливати паливо в бак.

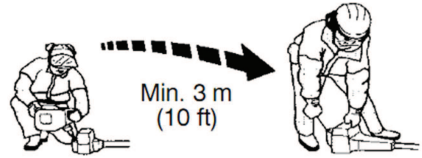

- Не готуйте суміші більше, ніж на один місяць роботи.
- Якщо інструмент не використовується певний час, паливо потрібно злити, а паливний бак почистити.

⚠ УВАГА! Глушник із каталітичним спалювачем вихлопних газів сильно нагрівається під час та після роботи. Це стосується і роботи на холостому ходу. Пам'ятайте про ризик виникнення пожежі, особливо коли працюєте поблизу легкозаймистих рідин і випарів.

Заправка паливом

⚠ УВАГА! Дотримання вказаних заходів безпеки зменшить небезпеку загоряння:

- Не паліть цигарки та не ставте гарячі предмети поблизу палива.
 - Завжди вимикайте двигун перед заправкою.
 - Перед заправкою паливом обов'язково вимкніть двигун і дайте йому охолонути протягом декількох хвилин.
 - Під час заправки повільно відкручуйте кришку паливного баку для того, щоб тиск зменшувався поступово.
 - Без зайвих зусиль затягніть кришку паливного баку після заправки.
 - Перед запуском обов'язково відійдіть від місця заправлення.
- Витріть кришку паливного баку та поверхню біля горловини. Забруднення в баку може спричинити проблеми у роботі.

ЗАПУСК І ЗУПИНЕННЯ РОБОТИ

Перевірка перед пуском

- Перевірте ножі, щоб переконаватися, що в нижній частині зубців або біля центрального отвору немає тріщин. Як правило, тріщини виникають, якщо при нагостренні в основі зубців утворився дуже гострий кут, або при роботі з не нагостреним ножом. В разі виявлення тріщин замініть ніж.



- Перевірте, чи не пошкоджений опорний фланець через втому матеріалу або занадто сильне натягування. В разі виявлення тріщин замініть опорний фланець.

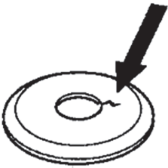

- Переконайтеся, що контргайка не втратила фіксуючої сили. Фіксуюча сила гайки повинна становити принаймні 1,5 Нм (1,1 фунто-фут). Гайку слід затягнути з силою 35-50 Нм (26-36 фунто-футів).



- Переконайтеся, що головка і кожух тримера не мають тріщин і не пошкоджені. Замініть головку тримера та захисний кожух, якщо вони зазнали удару або мають тріщину.

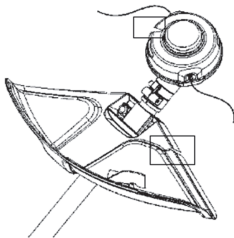

- Ніколи не користуйтеся інструментом без кожуха або з пошкодженим кожухом.

- Перед запуском двигуна всі кришки повинні бути правильно встановлені і на них не має бути ніяких ушкоджень.

Запуск і зупинення роботи

⚠ УВАГА! Перед початком роботи потрібно встановити зчеплення, кришку зчеплення і вал, оскільки інакше деталі зчеплення можуть від'єднатися і завдати травми. Перед запуском обов'язково відійдіть від місця заправлення. Покладіть інструмент на рівну поверхню. Переконайтеся, що ріжуча насадка ні до чого не дотуляється. Впевніться, що на робочому місці немає сторонніх людей, оскільки в іншому випадку існує небезпека отримати серйозні травми. Безпечна відстань становить 15 метрів (50 футів).

■ Холодний двигун

1. Кнопка насоса: Декілька разів натискайте діафрагму продувки повітря, поки паливо не почне заповнювати мембрану (приблизно 10 разів). Мембрана не повинна бути цілком заповнена.

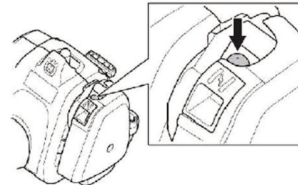

2. Шторка: Установіть орган керування системою запуску холодного двигуна в положення заслінки.

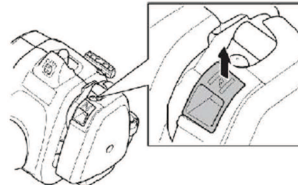

⚠ УВАГА! При ввімкненні двигуна ріжуча насадка почне одразу ж обертатися із заслінкою, що знаходиться у положенні ввімкнення дротеля.

3. Лівою рукою притисніть корпус інструмента до землі (УВАГА! Не робіть цього ногою). Візьміть ручку стартера і повільно потягніть шнур правою рукою, поки не відчуєте спротив (спрацьовує зчеплення зубів), потім потягніть шнур різко і сильно. Ніколи не намотуйте шнур стартера на руку.

ЗАПУСК І ЗУПИНЕННЯ РОБОТИ

ЗВЕРНІТЬ УВАГУ! Не стискайте регулятор керування газом, намагаючись запустити двигун.

ЗВЕРНІТЬ УВАГУ! Не витягуйте шнур стартера повністю і не відпускайте ручки стартера, якщо шнур повністю витягнуто. Це може пошкодити інструмент. Потягніть шнур декілька разів перед запуском двигуна (максимум 3 рази).

4. Якщо двигун запускається або намагається запуститися, натисніть на важіль заслінки вниз у робоче положення.
5. Зробіть декілька спроб, поки двигун не заведеться.
6. Після того як двигун запуститься, дайте йому прогрітися 30 секунд, перш ніж повністю відкривати дросельну заслінку.



■ Прогрій двигун

1. Кнопка насоса: Декілька разів натискайте діафрагму продувки повітря, поки паливо не почне заповнювати мембрану (приблизно 10 разів). Мембрана не повинна бути цілком заповнена.
2. Потягніть шнур декілька разів перед запуском двигуна (максимум 3 рази).

■ Зупинка двигуна

Вимкніть двигун, натиснувши і відпустивши вимикач.

УВАГА! Перемикач автоматично повертається в положення «запустити». Для запобігання ненавмисного запуску двигуна, патрон свічки запалення повинен бути завжди знятий при тривалому зберіганні, якщо інструмент не знаходиться під суворим наглядом, а також при всіх процедурах із його обслуговування.



УВАГА! При увімкненні двигуна із заслінкою у найближчий позиції, ріжуча насадка одразу почне обертатися.

ВАЖЛИВО!

This section describes the basic safety precautions for working with trimmers. Якщо виникне незнайом ситуація, слід спитати поради у фахівця. Contact your servicing dealer.

Avoid all usage which you consider to be beyond your capability.

You must understand the difference between forestry clearing, grass clearing and grass trimming before use.

Basic safety rules

- Look around you:
 - To ensure that people, animals or other things cannot affect your control of the machine.
 - To ensure that people, animals, etc., do not come into contact with the cutting attachment or loose objects that are thrown out by the cutting attachment.

УВАГА! Не користуйтеся інструментом, якщо у разі нещасного випадку немає можливості покликати на допомогу.

- Do not use the machine in bad weather, such as dense fog, heavy rain, strong wind, intense cold, etc. Working in bad weather is tiring and often brings added risks, such as icy ground, unpredictable felling direction, etc.
- Make sure you can move and stand safely. Переверіте, чи навколо немає можливих перешкод (коріння, каміння, гілки, рови та ін.) у випадку, якщо треба буде різко переміститися. Будьте дуже уважні, працюючи на схилах.



- Switch off the engine before moving to another area. Переносячи інструмент чи транспортуючи його на будь-яку відстань, встановлюйте на нього захисний чохол.
- Never put the machine down with the engine running or while the cutting attachment is rotating.

The basics of clearing

- Always use the correct equipment.
- Make sure the equipment is well adjusted.
- Follow the safety precautions.
- Organize your work carefully.
- Always use full throttle when starting to cut with the blade.

- Always use sharp blades.
- Avoid stones.
- Always slow the engine to idle speed after each working operation. Тривалі періоди роботи на повну потужність без будь-якого навантаження на двигун можуть призводити до його серйозного uszkodження.

⚠ УВАГА! Ні користувачу, ні будь-кому іншому не дозволяється знімати зрізаний матеріал, поки працює двигун або обертається насадка, оскільки це може спричинити серйозну травму. Stop the engine and cutting equipment and disconnect the lead from the spark plug before you remove material that has wound around the blade shaft as otherwise there is a risk of injury. Зубчаста передача може нагрітися і залишатися гарячою протягом деякого часу. Allow time to cool. You could get burned if you touch it.

⚠ УВАГА! Остерігайтеся предметів, що відскакують. Завжди користуйтеся перевіреним захисним спорядженням для очей. Ніколи не нахилийтеся через захисний кожух ріжучої насадки. Каміння, сміття та ін. може відскочити і потрапити в очі, спричинивши сліпоту чи серйозну травму. Keep unauthorized persons at a distance. Children, animals, onlookers and helpers should be kept outside the safety zone of 15 meters (50 feet). негайно вимкніть інструмент, якщо тхось підійде. Never swing the machine around without first checking behind you to make sure no one is within the safety zone.

⚠ УВАГА! Інколи між кожухом та шиною пилки потрапляють гілки і трава. Перед тим як видаляти їх, обов'язково зупиніть двигун.

Grass clearing using a grass blade

- Grass blades and grass cutters must not be used on woody stems.
- A grass blade is used for all types of tall or coarse grass.
- The grass is cut down with a sideways, swinging movement, where the movement from right-to-left is the clearing stroke and the movement from left-to-right is the return stroke. Let the left-hand side of the blade (between 8 and 12 o'clock) do the cutting.

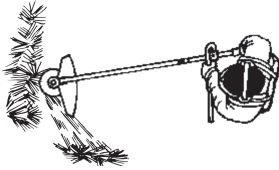

- If the blade is angled to the left when clearing grass, the grass will collect in a line, which makes it easier to collect, e.g. by raking.
- Try to work rhythmically. Стійте впевнено, розставивши ноги. Після зворотного руху пройдіть вперед і знову займіть стійке положення.
- Let the support cup rest lightly against the ground. Вона запобігає удару ножа об землю.
- Reduce the risk of material wrapping around the blade by following these instructions:
 - Always work at full throttle.
 - Під час зворотного руху не проводьте ножом по вже зрізаній траві.
- Stop the engine, unclip the harness and place the machine on the ground before you start to collect the cut material.

Grass trimming with a trimmer head

■ Підстригання

- Hold the trimmer head just above the ground at an angle. It is the end of the trimmer line that does the work. Let the trimmer line work at its own pace. Never press the trimmer line into the area to be cut.



- The trimmer line can easily remove grass and weeds up against walls, fences, trees and borders; however it can also damage sensitive bark on trees and bushes, and damage fence posts.
- Reduce the risk of damaging plants by shortening the trimmer line to 10-12 cm (4-4,75 in) and reducing the engine speed.
- When trimming you should use less than full throttle so that the trimmer line lasts longer and to reduce the wear on the trimmer head.

■ Clearing

- The clearing technique removes all unwanted vegetation. Тримайте тримерну головку над самою землею та нахиліть її. Let the end of the trimmer line strike the ground around trees, posts, statues and the like. ВАЖЛИВО! This technique increases the wear on the trimmer line.

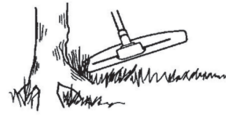

- The trimmer line wears quicker and must be fed forward more often when working against stones, brick, concrete, metal fences, etc., than when coming into contact with trees and wooden fences.

■ Cutting

- The trimmer is ideal for cutting grass that is difficult to reach using a normal lawn mower. Keep the trimmer line parallel to the ground when cutting. Намагайтеся не притискати тримерну головку до землі, бо це може пошкодити як інструмент, так і газон.

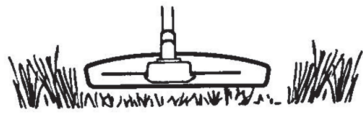

- Do not allow the trimmer head to constantly come into contact with the ground during normal cutting. Такий постійний контакт головки з землею може привести до її пошкодження та зношення.

■ Замітання

- The fan effect of the rotating line can be used for quick and easy clearing up. Hold the trimmer line parallel to and above the area to be swept and move the tool back and forth.

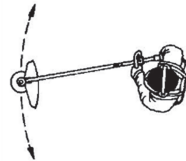

- When cutting and sweeping you should use full throttle to obtain the best results.

⚠ УВАГА! Neither the operator of the machine nor anyone else may attempt to remove the cut material while the engine is running or the trimmer line is rotating, as this can result in serious injury. Stop the engine and trimmer head and disconnect lead from spark plug before you remove material that has wound around the drive shaft as otherwise there is a risk of injury. Зубчаста передача може нагрітися і залишатися гарячою протягом деякого часу. Allow time to cool. You could get burned if you touch it.



УВАГА! Остерігайтеся предметів, що відскакують. Обов'язково необхідно користуватися засобами захисту для очей. Ніколи не нахиляйтеся через захисний кожух ріжучої насадки. Каміння, сміття та ін. може відскочити і потрапити в очі, спричинивши сліпоту чи серйозну травму.



Keep unauthorized persons at a distance. Children, animals, onlookers and helpers should be kept outside the safety zone of 15 meters (50 feet). негайно вимкніть інструмент, якщо хтось підійде.

ТЕХНІЧНЕ ОБСЛУГОВУВАННЯ

Строк служби інструмента може зменшитись, а ризик виникнення нещасних випадків збільшиться, якщо технічне обслуговування інструмента виконується неправильно або якщо обслуговування та/або ремонт виконується непрофесійно. Для отримання додаткової інформації звертайтеся до найближчого сервісного дилера.

Техніка безпеки при роботі / технічному обслуговуванні приладу

Під час технічного обслуговування виймайте свічку запалювання, окрім випадків, коли потрібно відрегулювати карбюратор.

УВАГА! Перед початком роботи потрібно встановити зчеплення, кришку зчеплення і вал, оскільки інакше деталі зчеплення може від'єднатися і завдати травми.

Карбюратор

■ Експлуатація

Карбюратор впливає на швидкість роботи двигуна через регулятор дроселя. У карбюраторі повітря змішується з паливом.

Гвинт Т регулює оберти при роботі на холостому ході. Якщо гвинт Т повернути за годинниковою стрілкою, то швидкість роботи на холостому ході збільшиться; а якщо повернути проти годинникової стрілки, вона зменшиться.

■ Попереднє регулювання

Попереднє регулювання карбюратора виконують при випробуванні інструменту на заводі. Точне регулювання карбюратора повинен виконати фахівець.

УВАГА! Ріжуча насадка може обертатися під час регулювання карбюратора. Вдягніть захисне спорядження та дотримуйтеся усіх правил техніки безпеки. Переконайтеся, що ріжуча насадка припиняє обертатися під час холостого ходу. Після вимкнення інструменту, перш ніж покласти його на землю, переконайтеся, що ріжуча насадка зупинилася.

УВАГА! Якщо ніж обертається, коли двигун працює на холостому ході, слід повертати гвинт регулювання Т проти годинникової стрілки, поки ніж не зупиниться.

Рекомендована швидкість холостого ходу:

Див. розділ "Технічні дані".

Рекомендована максимальна швидкість:

Див. розділ "Технічні дані".

■ Точне регулювання швидкості холостого ходу Т

Якщо є необхідність, відрегулюйте швидкість холостого ходу за допомогою регулювального гвинта Т. Спочатку повертайте регулювальний гвинт Т за годинниковою стрілкою, поки ріжуча

насадка не почне обертатися. Потім повертайте гвинт проти годинникової стрілки, поки ріжуча насадка не зупиниться. Правильно відрегульований двигун працює рівномірно у будь-якому положенні. Швидкість холостого ходу повинна бути значно нижчою від швидкості, на якій починає обертатися насадка.

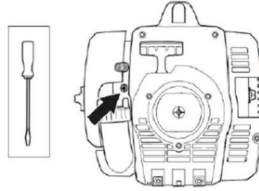

■ Регулювання пускової швидкості дроселя

Правильна швидкість запуску налаштовується за допомогою регулятора в задній частині рукоятки поруч із кабелем. Використовуйте цей гвинт (гвинт із внутрішнім шестигранником 4 мм), щоб збільшити чи зменшити швидкість запуску.

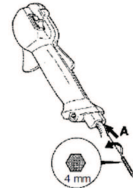

Продовжить у такий спосіб:

1. Увімкніть інструмент на холостому ході.
2. Натисніть важіль керування двигуном, як описано під заголовком Запуск і зупинка.
3. Якщо швидкість запуску дроселя занадто низька (нижче 4000 обертів за хвилину), поверніть затяжний гвинт (А) за годинниковою стрілкою, поки ріжуча насадка не почне обертатися. Потім поверніть затяжний гвинт (А) за годинниковою стрілкою ще на півоберту.
4. Якщо швидкість запуску дроселя занадто висока, поверніть затяжний гвинт (А) проти годинникової стрілки, поки ріжуча насадка не зупиниться. Потім поверніть затяжний гвинт (А) за годинниковою стрілкою ще на півоберту.

УВАГА! Якщо не вдається відрегулювати швидкість таким чином, щоб ріжуча насадка зупинилася, зверніться до продавця або в центр обслуговування. Не користуйтеся інструментом, поки його добре не відрегулюють або полагодять.

Глушник

УВАГА! Глушник, обладнаний каталітичним допалювачем газів, також зменшує викиди шкідливих речовин.

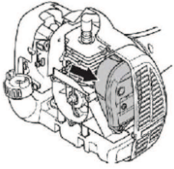

(Для чіткості знімається корпус стартера)

Глушник призначений для зменшення рівня шуму та відведення вихлопних газів подалі від користувача. Вихлопні газы мають високу температуру і містять іскри, які, потрапивши на сухі та легкозаймисті речовини, можуть привести до загоряння.

Глушники обладнані спеціальною іскропоглинальною сіткою. Стан сітки слід перевіряти і, в разі необхідності, чистити її в сервісному центрі. Пошкоджену сітку слід замінити.

Якщо сітка часто забивається, це свідчить про те, що робота каталітичного допалювача газів погіршилась. Зверніться до сервісного центру, щоб перевірити глушник. Робота з забитою сіткою глушника спричинить перегрів двигуна, що призведе до пошкодження циліндру та поршня.

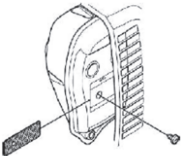

ЗАСТЕРЕЖЕННЯ: Ніколи не користуйтеся інструментом із несправним або погано закріпленим глушником. Переконайтеся, що болти, які тримають глушник, ретельно затягнуті.

УВАГА! Глушник, обладнаний каталітичним допалювачем газів, дуже сильно нагрівається під час роботи і деякий час залишається гарячим після зупинки. Це також стосується роботи на холостому ходу. При доторку можна отримати опіки шкіри. Пам'ятайте про небезпеку загоряння!

УВАГА! Всередині глушника містяться хімічні елементи, що можуть бути канцерогенними. Якщо глушник пошкоджено, уникайте контакту із цими елементами.

УВАГА! Газы від вихлопу двигуна містять моноксид вуглецю, який може викликати отруєння. На запуску і не користуйтеся інструментом в приміщенні або будь-якому місці з недостатньою вентиляцією. Вихлопні газы мають високу температуру і можуть містити іскри, від яких можливе загоряння. Ніколи не вмикайте інструмент у приміщенні чи біля легкозаймистих матеріалів!

Свічка запалення

На стан свічки запалювання впливають наступні фактори:

- Неправильне регулювання карбюратора.
- Неякісна паливна суміш (забагато масла або масло невідповідного типу).
- Забруднений повітряний фільтр

Всі ці фактори спричиняють утворення відкладень на електродах свічки, що може призвести до проблем у роботі або труднощів при запуску.

Якщо двигун втрачає потужність, його важко запустити або він погано працює на холостому ходу, в першу чергу необхідно перевірити стан свічки запалювання.

Якщо свічка забруднена, її слід очистити та переконаватися, що проміжок між електродами становить 0,5 мм (0,024 дюйма). Свічку запалення слід замінити через місяць роботи, а якщо виникне потреба, то швидше.

0.024 inch (0.6 mm)

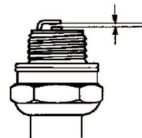

ЗАСТЕРЕЖЕННЯ: Завжди користуйтеся рекомендованими свічками запалення. Використання невідповідних свічок запалення може призвести до пошкодження поршня/циліндру.

Повітряний фільтр

Повітряний фільтр потрібно регулярно очищати від пилу та бруду, щоб уникнути:

- збоїв у роботі карбюратора;
- проблем під час запуску;
- втрати потужності двигуна;
- зайвого зносу частин двигуна;
- надмірного витрачання пального.

Прочищайте фільтр через кожні 25 годин роботи, а при роботі в місцях, де багато пилу, і частіше.

■ Чищення повітряного фільтра

Зніміть кришку повітряного фільтра та витягніть фільтр. Промийте його у теплій воді з милом. Ретельно прополощіть. Повністю висушіть фільтр перед тим як встановити його на місце.

Неможливо повністю очистити повітряний фільтр, який використовувався протягом довгого часу. Тому час від часу його слід замінювати. Пошкоджений фільтр обов'язково потрібно замінити.

Зубчаста передача

Зубчасту передачу наповнюють необхідною кількістю мастила на заводі. Однак, перед використанням інструменту Вам необхідно перевірити, щоб зубчаста передача була заповнена на три чверті мастилом. Користуйтеся спеціальним мастилом. Мастило в зубчастій передачі, як правило, не потребує заміни, за винятком випадків проведення ремонту.

Загострення різця і ножа для трави



УВАГА! Завжди зупиняйте двигун перед будь-якою роботою з ріжучою насадкою. Насадка продовжує обертатися, навіть коли важіль звільнено. Переконайтеся, що ріжуча насадку повністю зупинилася, і від'єднайте кабель від свічки запалення перед тим, як почати роботу з насадкою.

- Інструкції, як правильно нагострити ріжучі насадки, дивіться на їх упаковці.
- Для гостріння різців та ножів слід користуватися плоским терпугом із одностороннім візерунком.
- Нагостріть краї таким чином, щоб підтримувати баланс ножа.



УВАГА! Завжди викидайте зігнуті, викривлені, надтріснуті, зламані чи пошкоджені якимось іншим чином ножі. В жодному разі не намагайтеся вирівняти викривлений ніж з метою його повторного використання. Користуйтеся лише оригінальними ножами зазначеного типу.

Графік проведення технічного обслуговування

Подивіться перелік обов'язкових заходів технічного обслуговування. Більшість пунктів описана у частині "Технічне обслуговування". Користувач повинен виконувати лише ті заходи з технічного обслуговування, які описані в Посібнику користувача. Більш серйозні роботи повинні виконуватися працівниками відповідних сервісних центрів.

■ Щотижневе технічне обслуговування:

- Почистіть інструмент зовні.
- Переконайтеся в тому, що блокування дроселя й дросель правильно працюють з точки зору безпеки.
- Перевірте правильність роботи вимикача.
- Перевірте, щоб ріжуча насадка не оберталася на холостому ходу.
- Почистіть повітряний фільтр. Замініть в разі потреби.
- Переконайтеся, що ріжуча насадка непошкоджена і не розколота Замініть кожух шини пилки, якщо він зазнав удару або має тріщину.
- Переконайтеся, що головка тримера непошкоджена і не розколота Замініть головку тримера за потреби.
- Перевірте, що контргайка різального обладнання достатньо закручена.
- Перевірте, щоб гайки і гвинти були добре затягнуті.
- Перевірте, щоб не було ніяких витоків палива з двигуна, бака чи паливopроводів.

■ Щомісячне технічне обслуговування:

- Перевірте стартер і пусковий шнур.

■ Щорічне технічне обслуговування:

- Прочистіть свічку запалювання зовні. Витягніть її та перевірте відстань між електродами. Відрегулюйте відстань до 0,6 мм (1/32 дюйма) чи замініть свічку запалювання. Переконайтеся, що свічка запалювання має обмежувач напруги.
- Почистіть карбюратор зовні, а також місце довкола нього.
- Перевірте, щоб конічна зубчаста передача була заповнена мастилом на три чверті. За потреби заповніть її, використовуючи спеціальне мастило.
- Перевірте наявність домішок у паливному фільтрі, а також тріщин чи інших дефектів на шлангу подачі палива. Замініть в разі потреби.
- Перевірте всі кабелі та з'єднання.
- Перевірте зношення зчеплення, пружини зчеплення й барабан зчеплення. У разі потреби замініть деталі в центрі обслуговування.
- Замініть свічку запалювання. Переконайтеся, що свічка запалювання має обмежувач напруги.
- Очистіть або замініть іскропоглинальну сітку глушника.

ТЕХНІЧНІ ХАРАКТЕРИСТИКИ

Двигун

Об'єм циліндра, см ³	28
Внутрішній діаметр циліндра, мм	35
Величина ходу, мм	28,7
Холостий хід, об/хв	2800-3200
рекомендована макс. кількість обертів на холостому ході, об/хв.	11000
Швидкість обертання вихідного валу, об./хв.	8000
Макс. потужність двигуна, відповідно до ISO 7293, кВт	0,8
Глушник з каталітичним конвертером	Так
Система запалювання з регулюванням швидкості	Так

Система запалювання

Свічка запалення	NGK BPMR6A
Зазор між електродами, мм	0,6

Паливна та змащувальна система

Ємність паливного бака, см ³	343
---	-----

Вага

Вага без палива, різального устаткування і запобіжника, кг	5,21
--	------

Випромінювання шуму (див. Примітку 1)

Рівень звукової потужності, вимірюваний у децибелах (A)	106
Рівень звукової потужності, гарантований L _{WA} дБ (A)	114

Рівні шуму (див. Примітку 2)

Еквівалентний рівень шумового тиску у вусі оператора, виміряний у відповідності до стандартів EN ISO 11806 і ISO 22868, дБ(A)	
Обладнано ножем для трави (оригінальна деталь)	94
Обладнано голівкою тримера (оригінальна деталь).	95

Вібрація (див. Примітку 3)

Еквівалент рівнів вібрації (a _{nv,eq}) у рукоятках, виміряний відповідно до стандартів EN ISO 11806 та ISO 22867, м/с ²	
Обладнано ножем для трави (оригінальна деталь), правий/лівий	4,21 / 4,23
Обладнано голівкою тримера (оригінальна деталь), права/ліва	5,89 / 4,61

Примітка 1: Випромінювання шуму в середовище, виміряне як звукова потужність (L_{WA}), відповідає директиві ЄС 2000/14/ЄС. Заявлений рівень звукової потужності даної машини було заміряно під час роботи оригінальної шини пилки, що дає найбільший рівень шуму. Різниця між гарантованим та виміряним рівнем звукової потужності полягає в тому, що гарантований рівень звукової потужності також враховує розкид у результатах вимірювання та відмінні між різними машинами однієї тієї ж моделі згідно з Директивою 2000/14/ЄС.

Примітка 2: Представлені дані для еквівалентного рівня звукового тиску для машини мають типову статистичну дисперсію (стандартне відхилення) в 1 дБ(A).

Примітка 3: Представлені дані про еквівалентний рівень вібрації мають типову статистичну дисперсію (стандартне відхилення) в 1 м/с².

Модель 129RJ (M10 LH шпіндель з різьбленням) - діаметр центрального отвору в ножах/різцях 25,4 мм

Схвалені аксесуари	Тип	Ріжуча насадка / запобіжник, номер деталі
Ніж для трави / різець для трави	Трава 255-4 1 дюйм (Ø 250 4-зубець)	504001303 / 580446606
Головка тримера	T25 (Ø 2,4 - 2,7 мм в лінію)	537338306 / 580446606

ДЕКЛАРАЦІЯ ВІДПОВІДНОСТІ

Ім'я заявника: Ми, Husqvarna AB, SE-561 82 місто Хускварна, Швеція, телефон: +46-36-146500.

Husqvarna AB бере на себе повну відповідальність за продукт, що є предметом цієї декларації: Триммер і/або кущоріз, платформа A05328CSHV, модель 129RJ від 2014 року, серійні номери і наступна інформація.

Номер платформи, номер моделі, рік випуску та відповідний серійний номер зазначено на заводській паспортній табличці.

Вищезазначений об'єкт декларації відповідає вимогам Директиви Ради ЄС:

- 2006/42/ЄС «Про машини та механізми» від 17 травня 2006 р.
- 2004/108/ЄС «Про електромагнітну сумісність» від 15 грудня 2004 р.
- 2000/14/ЄС «Про шумове забруднення навколишнього середовища» від 8 травня 2000 р.

Згідно з Додатком V, заявлені шумові характеристики вказані в розділі технічних даних у посібнику користувача.

Вироби відповідають таким стандартам:

EN ISO 12100:2010, EN ISO 11806-1:2011, ISO 14982:1998, CISPR 12:2007

Компанія TUV Rheinland N.A. провела добровільну перевірку компанії Husqvarna AB та видала їй сертифікат відповідності нормам директиви Ради ЄС 2006/42/ЄС «Про машини та механізми» AM72140165. Цей сертифікат діє для всіх місць виробництва та країн-виробників, зазначених на виробі. Триммер та (або) кущоріз, що постачається, жодним чином не відрізняється від зразка, що пройшов випробування.

Підписаний від імені: Husqvarna AB, місто Хускварна, Швеція, 27.12.2013.



Ронні Е. Гольдман, технічний директор. (Уповноважений представник компанії Husqvarna AB, що відповідає за технічну документацію).

 **ПРЕДУПРЕЖДЕНИЕ:** Отделяните газове от двигателя на този продукт съдържат химикали, които по информацията, известна на щата Калифорния, могат да причинят рак, увреждания на плода или други репродуктивни проблеми.

Преди пускане имайте предвид следното:

Моля, прочетете инструкцията за експлоатация внимателно.

 **ПРЕДУПРЕЖДЕНИЕ:** При никакви обстоятелства не бива да се внасят изменения в първоначалната конструкция на машината без разрешение на производителя. Винаги използвайте оригинални принадлежности. Неразрешени изменения и/или приспособления биха могли да предизвикат сериозни травми или смъртни случаи на оператора или други лица.

 **ПРЕДУПРЕЖДЕНИЕ:** Трионът за почистване, хросторезът или тримерът са опасни инструменти, които могат да предизвикат сериозна или фатална травма на оператора или заобикалящите го, ако с тях се работи немарливо или неправилно. От изключителна важност е да прочетете и разберете съдържанието на тази инструкция за експлоатация.

 **ПРЕДУПРЕЖДЕНИЕ:** Продължителното излагане на шум може да доведе до трайно увреждане на слуха. Затова винаги носете одобрени средства за защита на слуха.

Ние имаме политика на непрекъснато развитие на своите продукти и затова си запазваме правото да променяме тяхната конструкция и външен вид без предизвестие.

ОПИСАНИЕ НА СИМВОЛИТЕ

Условни обозначения

 **ВНИМАНИЕ!** Трионите за почистване, хрсторезите и тримерите могат да бъдат опасни. Немарливото или неправилно използване може да предизвика сериозна или фатална травма на оператора и заобикалящите го.



Прочетете внимателно инструкцията за експлоатация и се постарайте да разберете инструкциите, преди да използвате машината.



Винаги използвайте защитни ботуши със стоманен връх и неплъзгащи се подметки; плътно прилягащо облекло, неплъзгащи се ръкавици с висока издръжливост, защитни средства за очите като запалници очила с вентилация или лицев щит; одобрена защитна каска и защита за слуха (тапи за уши или антифони), за да предпазите слуха си.



Лицата с дълга коса трябва (за лична безопасност) да приберат косата си.

По време на работа операторът на машината трябва да гарантира, че в разстояние от 15 метра (50 feet) от него не се намират лица и животни.



Внимавайте за изхвърлени или рикоширащи предмети.



Максимална скорост на изходната ос, об/мин



Машините, оборудвани с ножове за трева, могат да се преместят настрана, когато ножът влезе в съприкосновение с някой неподвижен обект. Ножът е в състояние да ампутира ръце или крака. Винаги пазете хората и животните на най-малко 15 метра (50 feet) от машината.



Стрелки, които показват границите за монтиране на дръжката.



Ниво на звуково налягане при 7,5 метра (25 feet) съгласно австралийските разпоредби.



Шумови емисии към околната среда в съответствие с Директивата на Европейската общност. Шумовите емисии от машината са посочени в раздела за спецификациите и на табелката.



Този продукт е в съответствие с приложимите директиви на ЕО.



Този продукт е в съответствие с приложимите директиви на ЕИО.



Този продукт е в съответствие с Австралийските разпоредби за електромагнитна съвместимост (EMC).



Използвайте безоловен бензин и масло за двутактов двигател, смесени в съотношение 2% (50:1).



Останалите символи/стикери със символи по машината се отнасят до специфични изисквания по отношение на сертификати за определени пазари.

КОЕ КАКВО Е?

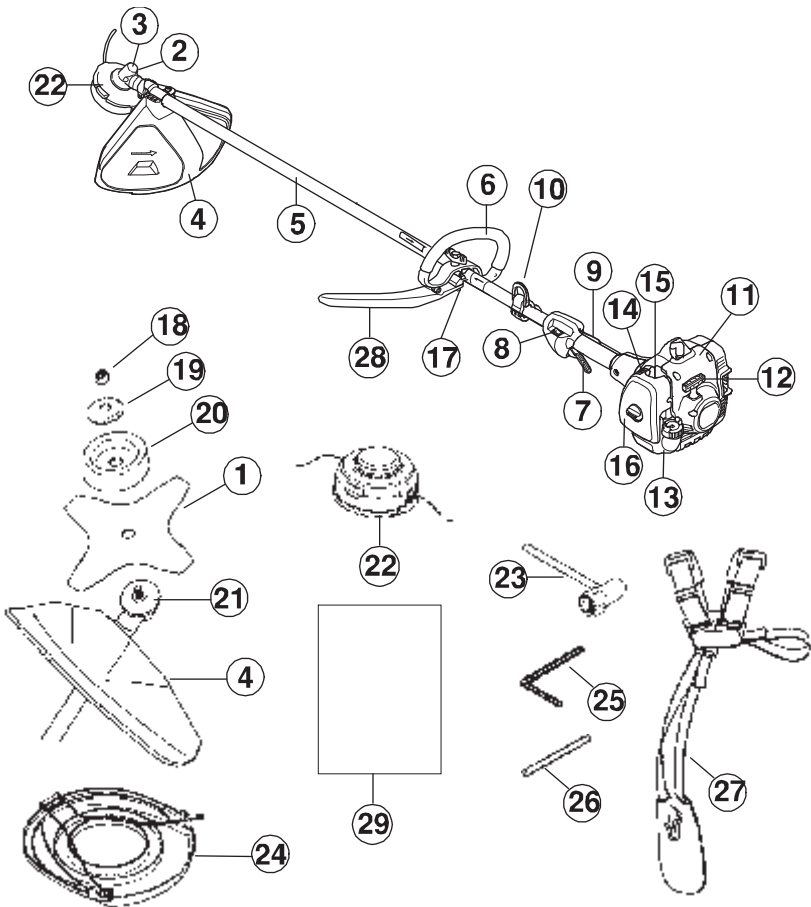

Кое какво е?

1. Нож
2. Капачка за пълнене с грес
3. Ъглова зъбна предавка
4. Предпазител на приспособлението за рязане
5. Вал
6. Дръжка
7. Управление на газта
8. Превключвател за стоп
9. Блокировка на газта
10. Скоба за самар
11. Капак на цилиндъра
12. Дръжка на въжето на стартера
13. Резервоар за гориво
14. Смукач
15. Карбуратор с горивна помпа
16. Капак на въздушния филтър
17. Регулиране на дръжката
18. Контрагайка
19. Опорен фланец
20. Сферична опора

21. Задвижващ диск
22. Тримерна глава
23. Глух гаечен ключ
24. Предпазител за транспортиране
25. Шестостенен ключ
26. Шплинт
27. Самар
28. Сглобяване на j-елемента
29. Инструкция за експлоатация

ОБЩИ ИНСТРУКЦИИ ЗА БЕЗОПАСНА РАБОТА

Важно

- Трионът за почистване, хросторезът или тримерът са опасни инструменти, които могат да предизвикат сериозна или фатална травма на оператора или заобикалящите го, ако с тях се работи немарливо или неправилно. От изключителна важност е да прочетете и разберете съдържанието на тази инструкция за експлоатация.
- Машината е конструирана изключително за дооформяне на трева, косене на трева и/или почистване на горски участъци.
- Единствените приспособления, които можете да използвате с този двигател, са режещите оборудвания, препоръчано от нас в главата „ТЕХНИЧЕСКИ ХАРАКТЕРИСТИКИ“.
- Никога не използвайте машината, ако сте уморени, употребили алкохол или приемате лекарства, които могат да повлияят върху зрението, преценката или координацията ви.
- Никога не използвайте машината при екстремни атмосферни условия, например много студен, много горещ и/или влажен климат.
- Носете лични предпазни средства. Вижте инструкциите под заглавието „Лични предпазни средства“.
- Никога не използвайте машина с изменения в оригиналната конструкция.
- Никога не използвайте машина, която е неизправна. Извършвайте описаните в това ръководство за експлоатация редовни проверки, поддръжка и сервиз. Определени операции по поддръжката и сервиза се извършват единствено от квалифицирани специалисти. Вижте инструкциите в раздел „ПОДДРЪЖКА“.
- Всички капаци и предпазители трябва да са поставени преди стартиране. Уверете се, че лулата на запалителната свещ и проводникът не са повредени. В противен случай може да се стигне до електрически удар.
- Операторът на машината трябва да гарантира, че по време на работа в радиус от 15 метра (50 feet) около него не се намират хора и животни. Когато няколко оператора работят в един и същ участък, трябва да се спазва безопасно разстояние от поне 15 метра (50 feet).



ПРЕДУПРЕЖДЕНИЕ: Тази машина създава електромагнитно поле по време на работа. При някои обстоятелства това поле може да предизвика смущения на активни или пасивни медицински импланти. За да намалите риска от сериозно или фатално нараняване, ние препоръчваме лицата с медицински имплантанти да се консултират с лекаря си и производителя на медицинския имплантант, преди да започнат да работят с тази машина.



ПРЕДУПРЕЖДЕНИЕ: Неправилният избор на режещо оборудване или неправилното заточване на ножа могат да увеличат риска от злополуки.



ПРЕДУПРЕЖДЕНИЕ: Никога не позволявайте на децата да използват машината или да бъдат в близост до нея. Тъй като машината е оборудвана с пружинен изключвател и може да бъде запалена чрез прилагане на ниска скорост и сила върху стартера, дори и малките деца при някои обстоятелства могат да са способни да запалят машината. Това означава риск от сериозно телесно нараняване. Следователно отстранявайте капачката на свещта когато машината не е под прякото ви наблюдение.

Лична защитна екипировка



ПРЕДУПРЕЖДЕНИЕ: При работа с машината трябва винаги да ползвате лична защитна екипировка одобрена от съответното ведомство. Личната защитна екипировка не изключва риск от травми, но намалява сериозността на травмата при злополука. Помолете своя дистрибутор за помощ при избора на подходяща екипировка.



ПРЕДУПРЕЖДЕНИЕ: Бъдете винаги внимателни за предупредителни сигнали или подвигвания, когато използвате антифони. Винаги сваляйте антифоните незабавно след спиране на двигателя.

■ Каска

Носете каска, когато прочистваната растителност е по-висока от 2 метра (6 feet).

ОБЩИ ИНСТРУКЦИИ ЗА БЕЗОПАСНА РАБОТА



■ Антифони

Носете антифони, осигуряващи достатъчен заглушаващ ефект.



■ Защита за очите и ушите

Винаги носете одобрена от съответните органи защитна екипировка за очите. Ако използвате маска, следва да използвате и одобрени защитни очила. Одобрените защитни очила трябва да съответстват на EN 166 в Европа, ANSI Z87 в Съединените щати и CSA Z94 в Канада.



■ Ръкавици

Ръкавици трябва да се носят, когато е необходимо, например при сглобяване на режещото оборудване.



■ Ботуши

Носете нехлъзгащи и стабилни ботуши.



■ Дрехи

Носете дрехи от здрава тъкан и избягвайте широки дрехи, които могат да се закачат от храсти и клони. Използвайте винаги дълги панталони от здрав плат. Не носете бижута, къси панталони, сандали и не работете боси. Косата Ви не бива да виси под раменете.

■ Комплект за първа помощ

Комплект за първа помощ трябва да се носи от операторите на триони за почистване, хросторези или тримери.



Предпазно оборудване на машината

В този раздел се описва предпазното оборудване на машината, неговото предназначение и как трябва да се извършват проверки и техническо обслужване, за да се гарантира правилната му работа. Вижте раздел „КОЕ КАКВО Е“, за да установите къде се намира това оборудване на вашата машина.

Срокът на експлоатация на машината може да се скъси, а рискът от злополуки да се повиши, ако не се извършва правилно техническо обслужване и сервизът и/или ремонтите не се извършват професионално. Ако имате нужда от още информация, моля, обърнете се към най-близкия сервиз.

ВАЖНО! Всяко извършване на сервиз и ремонт на машината изисква специално образование. Това се отнася особено до предпазното оборудване на машината. Обърнете към сервиза си, ако машината не отговаря на изброените по-долу проверки. При покупката на наш продукт ние гарантираме предоставянето на квалифицирани ремонтни услуги и сервиз. Ако мястото, от което сте закупили машината, не е наш специализиран дистрибутор, запитайте за най-близката сервизна работилница.

⚠ ПРЕДУПРЕЖДЕНИЕ: Никога не използвайте машина с дефектно предпазно оборудване.

Следвайте инструкциите за управление, техническо обслужване и сервиз, описани в този раздел. Ако вашата машина не премине успешно някоя от проверките, трябва да се обърнете към сервиза за ремонт.

■ Блокировка на газта

Блокировка на газта е предназначена за предотвратяване на неволното задействане на регулатора на газта. При притискане на блокировката (A) (т.е. когато стиснете ръкохватката) се освобождава управлението на газта (B). Когато отпуснете ръкохватката, управлението на газта и блокировката на газта се връщат в изходното си положение. Това се осъществява с помощта на две независими една от друга възвратни пружини. В това положение регулаторът на газта застана автоматично в режим на работа на празен ход.

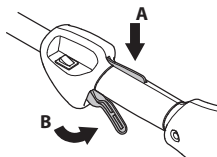

ОБЩИ ИНСТРУКЦИИ ЗА БЕЗОПАСНА РАБОТА

Уверете се, че регулаторът на газта е в положение на празен ход, когато блокировката на газта се намира в изходното си положение.

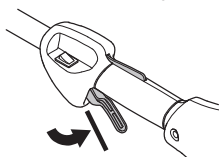

Натиснете блокировката на газта и се уверете, че тя се връща в изходното си положение, когато я отпуснете.

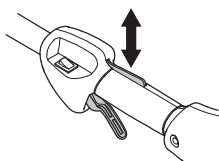

Уверете се, че управлението на газта и блокировката на газта се движат свободно и възвратните пружини са в изправност.

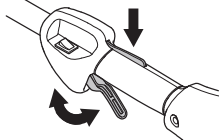

Вижте инструкциите под заглавието „Стартиране“. Стартирайте машината и подайте пълна газ. Отпуснете регулатора на газта и се уверете, че режещото оборудване спира и остава неподвижно. Ако след режещото оборудване продължава да се върти след поставянето на газта в режим на работа на празен ход, трябва да се провери настройката за празен ход на карбуратора. Вижте инструкциите в раздел „ПОДДРЪЖКА“.

■ Превключвател за стоп

Уверете се, че двигателят спира, когато натиснете и задържите превключвателя за стоп.

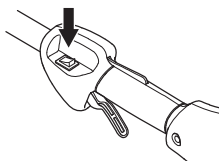

■ Предпазител на приспособлението за рязане

Този предпазител е предназначен за защита от отскачане на предмети към оператора.

Предпазителят освен това защитава оператора от неволен контакт с режещото оборудване.

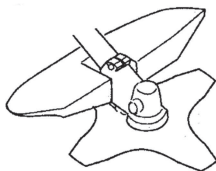

Уверете се, че предпазителят не е повреден или напукан. Сменете предпазителя, ако е бил изложен на удари или се е напукал.

Използвайте винаги препоръчания предпазител за конкретното режещо оборудване. Вижте раздел „ТЕХНИЧЕСКИ ХАРАКТЕРИСТИКИ“.



ПРЕДУПРЕЖДЕНИЕ: При никакви обстоятелства не бива да се използва режещото оборудване, без да е монтирана одобрената защита. Вижте раздел „ТЕХНИЧЕСКИ ХАРАКТЕРИСТИКИ“. Използването на погрешно или неизправно защитно оборудване може да доведе до сериозна телесна повреда.

Използването на неправилно намотана корда за тример или неправилно режещо оборудване води до повишаване на нивото на вибрациите.



ПРЕДУПРЕЖДЕНИЕ: Прекомерно излагане на вибрации може да доведе до поражения върху кръвоносни съдове и нервната система на хора със смущения в кръвообращението. Потърсете лекарска помощ, ако се появят симптоми, които могат да са резултат от вибрации. Такива симптоми са например изтръпване, загуба на чувствителност, „иглички“, „бодежи“, болки, физическа отпуснатост, промяна на цвета или състоянието на кожата. Тези симптоми се появяват обикновено на пръстите, ръцете и китките. Рискът може да се увеличи при ниски температури.

■ Бързо освобождаване на самара

Съществува леснодостъпно, бързо освобождаване на самара, намиращо се от предната страна, което се използва с в аварийни ситуации, при които се изисква да се освободите от машината и самара.

Вижте инструкциите под заглавието „Регулиране на самара“.

ОБЩИ ИНСТРУКЦИИ ЗА БЕЗОПАСНА РАБОТА

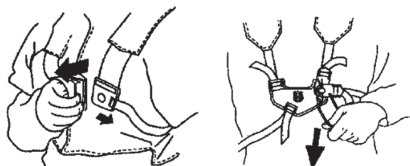

Уверете се, че ремъците на самара са разположени правилно. След регулиране на самара и машината проверете дали бързото освобождаване на самара е в изправност.

■ Ауспук

Ауспухът е предназначен за понижаване на нивото на шума и за отвеждане на отработените газове в посока, обратна на оператора.

ВНИМАНИЕ! Ауспухът е оборудван с катализатор, предназначен за намаляване на вредните отработени газове.

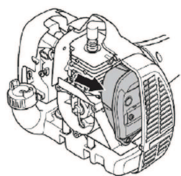

В страни с горещ и сух климат вероятността от възникване на пожари е голяма. Ето защо ние снабждаме някои ауспуци с искрогасителна мрежа. Проверете дали ауспухът ви е снабден с такава мрежа.

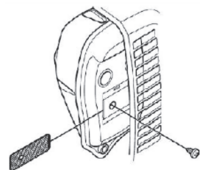

По отношение на ауспуха е изключително важно да се спазват инструкциите за преглед, техническо обслужване и сервис. Никога не използвайте машина, която е с повреден ауспук.

Проверявайте редовно дали ауспухът е надеждно монтиран към машината.

! ПРЕДУПРЕЖДЕНИЕ: Ауспусите, оборудвани с катализатор се нагреват силно в процеса на работа и известно време след това. Това важи и при празен ход. Допирът може да предизвика изгаряния на кожата. Имайте предвид риска от пожар.

! ПРЕДУПРЕЖДЕНИЕ: Вътрешността на ауспуха съдържа химикали, които може да са канцерогенни. В случай че ауспухът е повреден, избягвайте допир с тези елементи.

! ПРЕДУПРЕЖДЕНИЕ: Отработилите газове от мотора съдържат въглероден оксид, който може да предизвика отравяне с въглероден оксид. Не стартирайте и не използвайте машината на закрито или на места с недобра вентилация.

! ПРЕДУПРЕЖДЕНИЕ: Отработените газове от двигателя са горещи и могат да съдържат искри, които да предизвикат пожар. Никога не стартирайте машината на закрито или в близост до запалими материали.

■ Контрагайка

За закрепването на някои видове режещо оборудване се използва контрагайка.

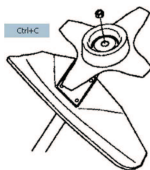

При монтажа затегнете гайката в посоката, обратна на посоката на въртене на режещото оборудване. При демонтиране гайката следва да се отвинтва по посока на въртенето на режещото оборудване. (Гайката има лява резба.) Затегнете гайката с глухия гаечен ключ.

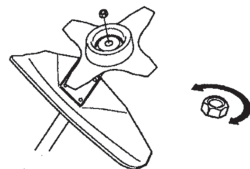

Найлоновата покритие от вътрешната страна на контрагайката не трябва да е износено до степен, позволяваща тя да се завърта с ръка. Покритието трябва да осигурява съпротивление най-малко 1,5 Nm (1,1 ft lb). Гайката трябва да се смени, след като е завинтована около 10 пъти.

Режещо оборудване

Този раздел описва как да изберете и поддържате вашето режещо оборудване, за да:

- Намалите риска от откат на ножа.

ОБЩИ ИНСТРУКЦИИ ЗА БЕЗОПАСНА РАБОТА

- Получите максимална ефективност на рязане.
- Удължете живота на режещото оборудване.

ВАЖНО:

- Използвайте режещо оборудване само с препоръчаното от нас предпазно оборудване. Вижте раздел „ТЕХНИЧЕСКИ ХАРАКТЕРИСТИКИ“.
- Вижте инструкциите за режещото оборудване за правилното намотаване на кордата на тримера и избора на правилен диаметър на кордата.
- Поддържайте режещите зъбци на ножа правилно заточени. Придържайте се към препоръките ни. Вижте и инструкциите върху опаковката на ножа.
- Поддържайте правилните настройки на ножа. Спазвайте инструкциите ни и използвайте препоръчания шаблон за заточване.

! **ПРЕДУПРЕЖДЕНИЕ:** Спирайте винаги двигателя преди извършване на работа по някоя част от режещото оборудване. Уверете се, че режещото оборудване е спряло да се върти напълно. Разединете кабела от запалителната свещ.

! **ПРЕДУПРЕЖДЕНИЕ:** Използването на неправилно режещо оборудване или неправилно заточен нож увеличават риска от откат.

■ Режещо оборудване

Ножовите за трева и резците за трева са предназначени за директно косене на трева.



Тримерната глава е предназначена за дооформяне на тревата.

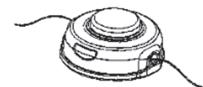

■ Общи правила

Използвайте режещо оборудване само с препоръчаното от нас предпазно оборудване. Вижте раздел „ТЕХНИЧЕСКИ ХАРАКТЕРИСТИКИ“.

Поддържайте режещите зъбци на ножа правилно заточени. Спазвайте инструкциите ни и използвайте препоръчания шаблон за заточване. Неправилно наточените или повредено ножове увеличават риска от злополуки.

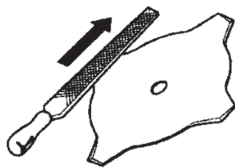

Проверявайте режещото оборудване за повреди или пукнатини. Повреденото режещо оборудване трябва да винаги да се подменя.



■ Заточване на резци за трева и ножове за трева

- Вижте опаковката на режещото оборудване за инструкции за правилно заточване. Резецът и ножът се заточват с помощта на плоска пила.
- Заточете всички ръбове равномерно, за да поддържате баланса на ножа.

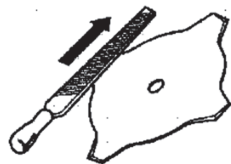

! **ПРЕДУПРЕЖДЕНИЕ:** Огънал се, усукан, напукал се, скъсан или повреден по някакъв друг начин резец трябва непременно да бъде отстранен. Никого не се опитвайте да изправите усукан резец за повторно използване. Работете само с оригинални резци от препоръчания тип.

■ Тримерна глава

ВАЖНО: Винаги проверявайте дали кордата на тримера е навита стегнато и равномерно около барабана, в противен случай машината може да генерира вибрации, които могат да са вредни.

ОБЩИ ИНСТРУКЦИИ ЗА БЕЗОПАСНА РАБОТА

- Използвайте само препоръчаното от нас режещо оборудване. Вижте раздел „ТЕХНИЧЕСКИ ХАРАКТЕРИСТИКИ“.
- В общия случай, по-малките машини изискват малки тримерни глави и обратно. Това е свързано с обстоятелството, че при прочистване с корда двигателят трябва да изхвърля кордата в радиална посока от тримерната глава и същевременно да преодолява съпротивата на тревата, която се прочиства.
- Дължината на кордата на тримера също е важна. По-дългата корда изисква по-голяма мощност на двигателя отколкото късата корда със същия диаметър.
- Уверете се, че резецът на предпазителя на тримера не е повреден. Той се използва, за да отрязва кордата до необходимата дължина.
- За да удължите живота на кордата, тя може да се потопи във вода за няколко дни. Кордата става по-издръжлива и трае по-дълго време.

ЗАБЕЛЕЖКА: Уверете се, че уредът е монтиран правилно, както е показано в това ръководство.

Монтиране на примковата ръкохватка

1. Поставете примковата ръкохватка върху двусекционния вал. Обърнете внимание, че примковата ръкохватка трябва да се монтира между маркираните на двусекционния вал стрелки.

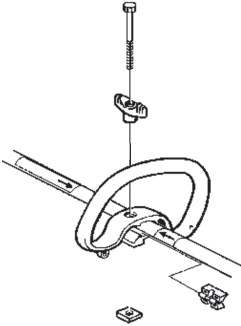

2. Плъзнете втулката в отвора на дръжката с кръг. Монтирайте гайката, ръчката и винта. Не затягайте прекалено силно.
3. След това нагласете тримера в най-удобното ви работно положение. Затегнете болта.

Поставяне на дръжката

! ПРЕДУПРЕЖДЕНИЕ: За да избегнете сериозно нараняване, използвайте ножове/резци за трева или глави на тример с пластмасови ножове само с поставена J-образна дръжка. Почистващите остриета не трябва да се използват с J-ръкохватката.

! ПРЕДУПРЕЖДЕНИЕ: Части на дръжката трябва да бъдат монтирани между стрелките на вала да се поддържа безопасна експлоатация.

1. Прикрепете парчета с помощта на три винта, както е показано.

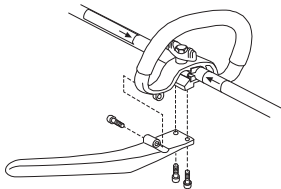

2. Сега извършете окончателното регулиране, което да ви осигури комфортна работна позиция. Затегнете винтовете.

Поставяне на самара

! ПРЕДУПРЕЖДЕНИЕ: При работа с хросторез той трябва винаги да бъде окачен сигурно в самара. В противен случай няма да можете да управлявате хростореза безопасно. Това може да доведе до нараняване за вас или други хора. Не използвайте никога самар с повредено бързо откопчаване.

Правилното регулиране на самара и удължителя на дръжката трябва да се правят само при напълно спрян двигател, преди използване на уреда.

■ Поставяне на скобата на самара

3. Поставете горната скоба на самара върху вала, а долната скоба на самара – под вала. Центрирайте отворите за винтове на горната и долната скоба. Скобата трябва да се постави над стрелката върху вала (вижте илюстрацията).

ЗАБЕЛЕЖКА: Поставете кабела за газта в канала на долната скоба на самара, преди да затегнете винтовете.

4. Вкарайте двата винта в отворите.
5. Закрепете скобата на самара чрез затягане на винтовете с шестостенен ключ.

■ Регулиране на самара

Отпред на самара се намира леснодостъпен бутон за бързо освобождаване на самара. Използвайте бутона за бързо освобождаване при аварийна ситуация, при която е необходимо да се освободите от машината и ремъка.

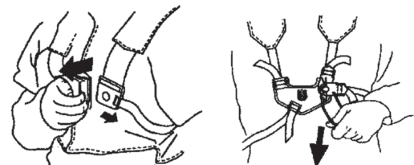

■ Разпределяне на товара върху раменете ви

Добре регулираните самар и машина улесняват работата.

Поставете самара. Нагласете самара за най-добро работно положение. Затегнете страничните ремъци така, че теллото да се разпредели равномерно върху двете рамена.



ЗАБЕЛЕЖКА: Може да се наложи да преместите скобата на самара върху вала с цел правилно балансиране на уреда.



■ Правилна височина

Регулирайте самара така, че режещото оборудване да е успоредно на земята.



■ Правилен баланс

Оставете режещото оборудване леко подпряно на земята. Ако използвате нож за трева, той трябва да е балансиран на около 10 сантиметра (4 inches) над земята, за да се предотврати контакт с камъни и подобни предмети. Регулирайте позицията на скобата на самара, за да балансира уреда правилно.

Поставяне на ножове и тримерни глави

- При монтаж на режещо оборудване от изключителна важност е повдигнатата част на задвижващия диск/опорния фланец да попадне правилно в централния отвор на режещото оборудване. Погрешно монтирано режещото оборудване може да доведе до сериозни и/или опасни телесни повреди.



⚠ ПРЕДУПРЕЖДЕНИЕ: При никакви обстоятелства не бива да се използва режещото оборудване, без да е монтирана одобрената защита. Вижте раздел „ТЕХНИЧЕСКИ ХАРАКТЕРИСТИКИ“. Използването на погрешно или неизправно защитно оборудване може да доведе до сериозна телесна повреда.

ВАЖНО: За да използвате нож за трева, машината трябва да е оборудвана с правилния удължител на дръжката, предпазен щит на ножа и самар.

Монтаж на предпазен щит на ножа, нож за трева и резец за трева

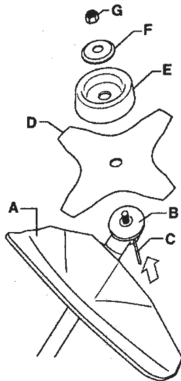

1. Закачете предпазния щит на ножа/комбинирания предпазител (A) върху крайника на и го закрепете с болта.

ВНИМАНИЕ! Използвайте препоръчания предпазен щит на ножа. Вижте раздела за технически характеристики.

2. Поставете задвижващия диск (B) върху изходния вал.
3. Завъртете вала на ножа, докато един от отворите в задвижващия диск се подравни със съответния отвор в корпуса на скоростната кутия.
4. Поставете шплинта (C) в отвора, за да се фиксира оста.
5. Поставете ножа (D), опорната чашка (E) и опорния фланец (F) на изходния вал.
6. Поставете гайката (G). Гайката трябва да е затегната до момент на затягане 35–50 Nm (3,5–5 kpm). Използвайте глухия гаечен

МОНТАЖ

ключ от комплекта инструменти. Хванете дръжката на ключа колкото е възможно по-близо до предпазния щит на ножа. За да затегнете гайката, завъртете ключа в противоположната посока на посоката на въртене (ЗАБЕЛЕЖКА: лява резба).

Монтаж на предпазителя на тримера и тримерната глава

1. Поставете правилния предпазител на тримера (А) за използване с тримерната глава. Закачете предпазителя на тримера/комбинираната защита към накрайника на вала и фиксирайте болта (L).

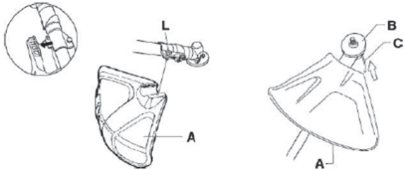

2. Поставете задвижващия диск (В) върху изходния вал.
3. Завъртете вала, докато един от отворите в задвижващия диск се подравни със съответния отвор в корпуса на скоростната кутия.
4. Поставете шплинта (С) в отвора, за да се фиксира оста.
5. Завинтете тримерната глава (Н) в посока, обратна на посоката на въртене.

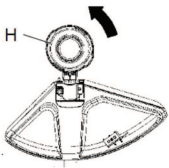

6. За да разглобите, следвайте инструкциите в обратен ред.

РАБОТА С ГОРИВОТО

Безопасност при работа с гориво

Никога не стартирайте машината:

- Ако сте разлепи гориво върху нея. Избършете разлялото се гориво или масло и оставете остатъците да се изпарят.
- Ако сте разлепи гориво върху себе си или дрехите си, се преоблечете. Измийте тези части на тялото си, които са били в контакт с горивото. Използвайте сапун и вода.
- Ако от машината тече гориво. Проверявайте редовно за течове от капачката и маркучите за горивото.

■ Транспортиране и съхранение

- Съхранявайте и транспортирайте машината и горивото така, че да няма опасност евентуален теч или изпарения да влязат в контакт с искри или открит пламък, например от електрически машини, електродвигатели, електрически релета/превключватели или бойлери.
- Горивото трябва да се съхранява и транспортира в специално предназначени и одобрени за тази цел контейнери.
- Когато съхранявате машината за дълги периоди, резервоарът за гориво трябва да се изпразни. Обърнете се към местната бензиностанция за информация къде да излеете останалото гориво.
- Уверете се, че машината е почистена и че преди съхранението на машината за дълги периоди е извършено пълно сервизно обслужване.
- Защитата при транспортиране за режещото оборудване трябва да е винаги поставена по време на транспорт или съхранение на машината.
- За да предотвратите неумишлено стартиране на двигателя, лулата на запалителната свещ трябва винаги да се сваля при съхраняване на машината за дълги периоди, ако машината не е под пряк надзор, както и при извършване на сервизно обслужване на машината.
- Обезопасете машината при транспортиране.

⚠ ПРЕДУПРЕЖДЕНИЕ: Проявявайте предпазливост при работа с горивото. Помнете, че има опасност от пожар, взривове и вдишване на пари.

Горивна смес

ВНИМАНИЕ: Машината е оборудвана с двутактов двигател и трябва винаги да работи със смес от бензин и масло за двутактов двигател. За да се получи необходимото съотношение на сместа, количеството на маслото трябва да се отмерва точно. При смесване на малки количества гориво, дори незначителни

отклонения от количеството масло могат да влошат рязко съотношението на сместа.



ПРЕДУПРЕЖДЕНИЕ: Горивото и отпадните продукти от горивото са лесно възпламеними и могат да причинят сериозно нараняване при вдишване или когато влязат в контакт с кожата. Поради тази причина бъдете внимателни, когато боравите с гориво, и непременно проверявайте дали е налице адекватна вентилация.

■ Бензин

ВНИМАНИЕ: Винаги използвайте висококачествена смес от гориво/масло (минимум 90 октана). Използвайте бензин с ниско ниво на емисии, известен още като алкилатен бензин, ако такъв е наличен.

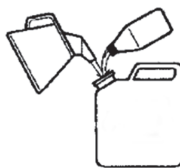

- Най-ниското препоръчвано октаново число е 90. Ако използвате двигателя с по-ниско октаново число от 90, това ще доведе до детонации. Това причинява повишаване на температурата на двигателя, което може до доведе до сериозна повреда.
- Когато работите непрекъснато при високи обороти, се препоръчва по-високо октаново число.

■ Двутаково масло

- За да осигурите най-добрата производителност и дълъг експлоатационен период на двигателя, за предпочитане е използването на масло Husqvarna XP, тъй като то е със специална формула за нашите двутактови двигатели с въздушно охлаждане. Използвайте само висококачествено, напълно синтетично масло за двутактов двигател, когато приготвяте горивната смес.
- Никога не използвайте масло за двутактов двигател, предназначено за двигатели с водно охлаждане, понякога обозначавано като масло за извънбордови двигатели или масло за плавателни съдове (с марка TCW).
- Никога не използвайте масло, предназначено за четиритактови двигатели.

Приготвяне на горивната смес

- Съотношението на смесване е 50:1.
- Винаги смесвайте бензин и масло в чист контейнер, предназначен за гориво.
- Винаги започвайте с наливане на половината от предвидения за използване обем на

РАБОТА С ГОРИВОТО

бензина. След това добавете цялото количество масло. Смесете (разклатете) горивната смес. Долейте останалото количество бензин.

- Смесете (разклатете) горивната смес добре, преди да заредите резервоара за гориво на машината.

Бензин, литра (gal)	Масло за двутактови двигатели, ml (oz)
4 (1)	77 (2,6)
8 (2)	154 (5,2)



- Не смесвайте наведнъж повече гориво от нужното ви за един месец.
- Ако машината не се използва известно време, горивният резервоар трябва да бъде изпразнен и почистен.

⚠ ПРЕДУПРЕЖДЕНИЕ: Ауспухът с катализатор се нагрява силно в процеса на работа и известно време след това. Това е валидно и за работа на празен ход. Съобразявайте се с опасността от пожар, особено при работа в близост до леснозапалими вещества и/или изпарения.

Зареждане

⚠ ПРЕДУПРЕЖДЕНИЕ: Спазването на следните предпазни мерки намалява опасността от пожар:

- Не пушете и не съхранявайте горещи предмети в близост до горивото.
- Винаги изключвайте двигателя, преди да зареждате с гориво.
- Винаги изключвайте двигателя и го оставяйте да се охлади за няколко минути, преди да зареждате с гориво.
- При зареждане с гориво отворете внимателно капачката на горивния резервоар, за да се освободите налягането внимателно.
- Затягвайте капачката на горивния резервоар внимателно след зареждане.

- Преди стартиране винаги премествайте машината далеч от мястото на зареждане на гориво.

- Почистете около капачката на горивния резервоар. Замяръсяванията в горивния резервоар водят до нарушения на режима на работата.
- Уверете се, че горивото е добре смесено, като разклатите контейнера преди зареждане на резервоара.

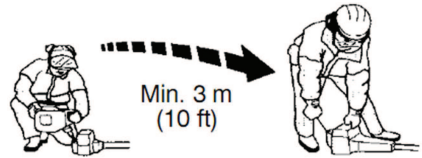

СТАРТИРАНЕ И ИЗКЛЮЧВАНЕ

Контрол преди стартиране

- Проверете ножа, за да се уверите, че в долната част на зъбите или около централния отвор не са се формирали пукнатини. Най-често появата на пукнати е вследствие на образуване на остри ъгли по долната част на зъбите при изпилване или вследствие на използване на ножа с изтъпени зъбци. Подменете ножа, ако откриете пукнатини.



- Проверявайте редовно опорния фланец за появили се пукнатини вследствие на износване или прекалено затягане. Подменете опорния фланец, ако откриете пукнатини.

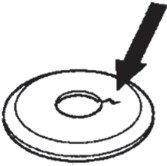

- Уверете се, че контрагайката не е изгубила затегателната си сила. Гайката трябва да притежава затегателна сила най-малко 1,5 Nm (1,1 ft lb). Въртящият момент на затягане на гайката трябва да е на 35-50 Nm (26-36 ft lb).



- Уверете се, че тримерната глава и защитата на тримера не са повредени или напукани. Подменете тримерната глава и защитата на тримера, ако те са били подложени на удари или по тях са се появили пукнатини.

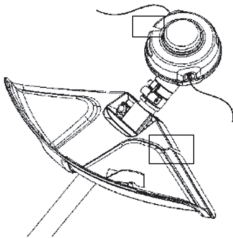

- Никога не използвайте машината без предпазител или с повреден предпазител.

- Всички капацы следва да са правилно монтирани и в изправност преди стартиране на машината.

Стартиране и изключване



ПРЕДУПРЕЖДЕНИЕ: Преди стартиране на машината комплектът на съединителя, капакът на съединителя и валът трябва да са поставени, защото в противен случай частите може да се разхлабят и да предизвикат телесни повреди.

Преди стартиране винаги премествайте машината далеч от мястото на зареждане на гориво. Поставете машината върху здрава основа. Уверете се, че режещото оборудване не може да се допре до други предмети. Уверете се, че в зоната на работа няма лица, на които това не е разрешено, защото в противен случай има риск от сериозни телесни повреди. Безопасното разстояние е 15 метра (50 feet).

■ Студен двигател

- Горивна помпа: Натиснете мембраната на горивната помпа неколккратно, докато горивото започне да изпълва мембраната (около 10 пъти). Не е необходимо диафрагмата да се напълни изцяло.

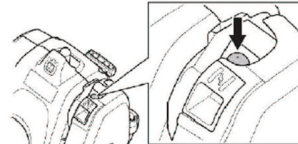

- Смукач: Установете смукача в положение „задействан смукач“.

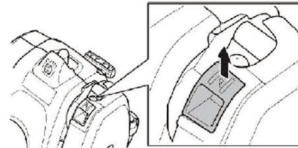

ПРЕДУПРЕЖДЕНИЕ: При стартиране на двигателя със смукач, поставен в положение „задействан смукач“, режещото оборудване ще започне да се върти незабавно.

- Задържете корпуса на машината на земята с лявата си ръка (ВНИМАНИЕ! Не правете това с крак!). Хванете дръжката на стартера

СТАРТИРАНЕ И ИЗКЛЮЧВАНЕ

и изтеглете бавно шнура с дясната си ръка, докато усетите известно съпротивление (зъбците на стартера зацепват), след което издърпайте шнура с бързо и силно движение. Никога не навивайте шнура на стартера около ръката си.



ПРЕДУПРЕЖДЕНИЕ: При стартиране на двигателя със смукач, поставен в затворено положение, режещото оборудване ще започне да се върти незабавно.

ЗАБЕЛЕЖКА! Не стискайте регулатора на газта, докато правите опит за стартиране на двигателя.

ЗАБЕЛЕЖКА! Не бива да се издърпва изцяло стартовото въже и да се отпусна дръжката на стартера при напълно изтеглено положение. Това може да повреди машината. Издърпайте шнура многократно, докато двигателят се опита да стартира (или максимум 3 издърпвания).

4. Ако двигателят стартира или се опитва да стартира, натиснете лоста на смукача надолу в работно положение.
5. Продължавайте да дърпате силно шнура, докато двигателят запали.
6. След като двигателят стартира, оставете го да загрее за 30 секунди, преди да подадете пълна газ.



■ Топъл двигател

1. Горивна помпа: Натиснете мембраната на горивната помпа неколккратно, докато горивото започне да изпълва мембраната (около 10 пъти). Не е необходимо диафрагмата да се напълни изцяло.
2. Издърпайте шнура многократно, докато двигателят се опита да стартира (или максимум 3 издърпвания).

■ Спиране

Спрете двигателя чрез натискане и отпускане на превключвателя за спиране.

ВНИМАНИЕ! Изключвателят автоматично се връща в първоначалното си положение. За да се предотврати непреднамерено пускане, лулата на запалителната свещ трябва да се сваля от свещта при сглобяване, проверка и/или извършване на техническо обслужване.

НАЧИН НА РАБОТА

ВАЖНО!

В този раздел се описват основните мерки за безопасност при работа с тримери. Ако се окажете в ситуация, в която сте неуверени как да постъпите, се посъветвайте със специалист. Обърнете се към вашия сервизен дистрибутор.

Избягвайте всяка употреба, за която се чувствате недостатъчно квалифицирани.

Преди да престъпите към работа, трябва да правите разлика между прочистване на горист участък, косене и дооформяне на тревни площи.

Основни правила за безопасност

- Огледайте се:
 - За да се уверите, че хора, животни или други неща не могат да повлияят на вашия контрол върху машината.
 - За да се уверите, че няма опасност хора, животни или предмети да влязат в допир с режещото оборудване или че няма предмети, които да отскочат от режещото оборудване.

ВНИМАНИЕ! Не работете никога с машината, когато нямате възможност да повикате помощ в случай на злополука.

- Не работете при лоши атмосферни условия като например при плътна мъгла, силен дъжд, силен вятър, силен студ и т.н. Работата в лошо време е изморителна и може да доведе до опасни ситуации, като например заледяване на земята, непредвидима посока на падане на дървото и т.н.
- Уверете се, че можете да ходите и да стоите безопасно. Проверете за евентуални препятствия (корени, камъни, храсти, канавки и т.н.), в случай че се наложи да се преместите внезапно. Бъдете много предпазливи при работа по наклонен терен.



- Изключете двигателя, преди да се преместите на друго място. Поставете защитата при транспортиране, преди да пренесете или транспортирате оборудването на разстояние.
- Никога не оставяйте машината с включен двигател или докато режещото оборудване се движи.

Основи на прочистването

- Винаги използвайте правилното оборудване.
- Уверете се, че оборудването е правилно настроено.
- Следвайте инструкциите по техника за безопасност.
- Организирайте работата си внимателно.
- Винаги използвайте пълна газ при стартиране на рязането с ножа.
- Винаги използвайте остри ножове.
- Избягвайте камъните.
- Винаги понижавайте скоростта на двигателя до скорост на празен ход след всяка работна операция. Продължителната работа на пълни обороти, без двигателят да е натоварен, може да предизвика сериозна повреда на двигателя.



ПРЕДУПРЕЖДЕНИЕ: Нито операторът на машината, нито някой друг трябва да се опитват да отстраняват нарязания материал докато двигателят работи или докато резецът се движи, тъй като това може да доведе до сериозно нараняване. Изключете двигателя и режещото оборудване и разединете проводника от запалителната свещ, преди да отстраните материала, който се е навил около вала на ножа, тъй като в противен случай съществува риск от нараняване. По време на работа и непосредствено след това, ръкохватта предавка може да е нагорещена. Оставете време за охлаждане. При докосването ѝ може да се изгорите.



ПРЕДУПРЕЖДЕНИЕ: Опасност от хвърчащи предмети. Винаги носете одобрена от съответните органи защитна екипировка за очите. Никога не се навеждайте отвъд защитата на резеца. В очите ви могат да попаднат камъни и отпадъци, които могат да доведат до слепота или сериозни наранявания. Дръжте неотризираните лица на разстояние. Деца, животни, странични наблюдатели и помощници трябва да стоят извън зоната на безопасност от 15 метра (50 feet). Спрете незабавно машината, ако някой се приближи. Никога не се обръщайте с машината, без преди това да проверите дали зад вас не се намира някой в зона за безопасност.



ПРЕДУПРЕЖДЕНИЕ: Понякога се задръстват клони или трева между защитата и режещото оборудване. Винаги изключвайте двигателя преди почистване.

Косене на трева с помощта на нож за трева

- Ножовете за трева и резците за трева не трябва да се използват за стъбла на дървета.
- За всички видове висока или гъста трева се използва нож за трева.
- Тревата се коси с маховидно странично движение, като при движение от дясно наляво се коси, а движението от ляво надясно е връщащо движение. За косене се използва лявата страна на ножа (в обхвата от 8 до 12 часа).

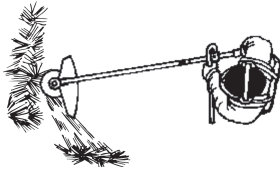

- При наклон на ножа наляво, когато косите трева, тя се събира в линия, което улеснява прибирането ѝ, например с гребло.
- Опитайте да работите ритмично. Застанете стабилно в лек разкряч. Прдвижването напред се извършва след връщащото движение, като след това заставате отново стабилно.
- Опорната чашка се допира леко до земята. Тя служи за предпазване на ножа от удряне в земята.
- Намалете риска от увиване на материал около ножа чрез следване на тези инструкции:
 - Винаги работете на пълна газ.
 - Избягвайте току що окосената трева, при връщащото движение.
- Спрете двигателя, откачете самара и поставете машината на земята, преди да започнете да събирате отрязания материал.

Дооформяне на трева с тримерна глава

■ Дооформяне

- Дръжте тримерната глава непосредствено над земята и под ъгъл. Работата се извършва от края на кордата на тримера. Оставете кордата да работи със собствения си ритъм. Не притискайте никога кордата към участък, който косите.

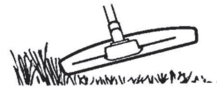

- Кордата на тримера може лесно да премахне тревата и плевелите около стени, огради, дървета и бордюри, но може да повреди чувствителната кора на дърветата и храстите и да повреди стълбове на оградите.
- Намалете риска от повреда на растенията чрез скъсяване на кордата до 10–12 cm (4–4,75 in) и понижаване на скоростта на двигателя.
- Когато дооформяте, трябва да не работите на пълна газ, защото така кордата има по-дълъг живот и се намалява износването на тримерната глава.

■ Прочистване

- Техниката на почистване премахва цялата ненужна растителност. Дръжте тримерната глава непосредствено над земята. Оставете края на кордата да се удря в земята около дървета, стълбове, статуи и други. **ВАЖНО!** Тази техника повишава износването на кордата на тримера.

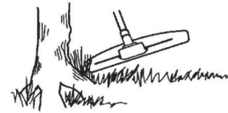

- Кордата на тримера се износва по-бързо и трябва да се изважда напред по-често, когато се работи около камъни, тухли, бетон, метални огради и др., в сравнение с контакт с дървета и дървени огради.

■ Косене

- Тримерът е идеален за косене на трева, която е трудна за достигане при използване на нормална косачка. Дръжте кордата на тримера успоредна на земята при косене. Избягвайте притискането на тримерната глава до земята, тъй като можете да нараните тревната площ и да повредите уреда.

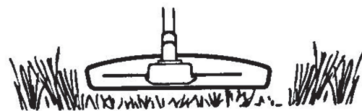

- Не позволявайте тримерната глава да влиза постоянно в контакт с терена по време на нормално косене. Постоянният контакт от този тип може да предизвика повреда и води до износване на тримерната глава.

НАЧИН НА РАБОТА

■ Почистване

- Вентилаторният ефект на въртящата се корда може да се използва за бързо и лесно почистване. Дръжте кордата успоредно и над участъка, който почиствате, като движите уреда напред и назад.

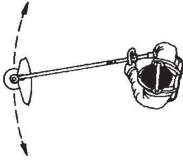

- Когато режете и почиствате, трябва да работите на пълна газ, за да постигнете най-добри резултати.

⚠ ПРЕДУПРЕЖДЕНИЕ: Нито операторът на машината, нито някой друг трябва да се опитва да отстрани отрязания материал, докато двигателят работи или кордата на тримера се движи, защото това може да доведе до сериозно нараняване. Изключете двигателя и тримерната глава и разединете проводника от запалителната свещ, преди да отстраните материала, който се е навил около задвижващия вал, тъй като в противен случай съществува риск от нараняване. По време на работа и непосредствено след това, ъгловата предавка може да е нагорещена. Оставете време за охлаждане. При докосването ѝ може да се изгорите.

⚠ ПРЕДУПРЕЖДЕНИЕ: Опасност от хвърчащи предмети. Винаги носете защитни средства за очите. Никога не се навеждайте отвъд защитата на резеца. В очите ви могат да попаднат камъни и отпадъци, които могат да доведат до слепота или сериозни наранявания.

⚠ Дръжте неоторизираните лица на разстояние. Деца, животни, странични наблюдатели и помощници трябва да стоят извън зоната на безопасност от 15 метра (50 feet). Спрете незабавно машината, ако някой се приближи.

ТЕХНИЧЕСКО ОБСЛУЖВАНЕ

Срокът на експлоатация на машината може да се скъси, а рискът от злополуки да се повиши, ако не се извършва правилно техническо обслужване и сервизът и/или ремонтите не се извършват професионално. Ако ви е необходима допълнителна информация, обърнете се най-близкия оторизиран сервизен дистрибутор.

Безопасност на уреда/техническото обслужване

Разединявайте връзката към свещта преди техническо обслужване, освен при настройване на карбуратора.

⚠ ПРЕДУПРЕЖДЕНИЕ: Преди стартиране на машината комплектът на съединителя, капакът на съединителя и валът трябва да са поставени, защото в противен случай частите може да се разхлабят и да предизвикат телесни повреди.

Карбуратор

■ Функция

Карбураторът регулира оборотите на двигателя чрез управлението на газта. Въздухът и горивото се смесват в карбуратора.

T-образният винт регулира настройката за газта при празен ход. Ако T-образният винт се върти по посока на часовниковата стрелка, това води до повишаване на оборотите на празния ход, а въртенето в посока, обратна на часовниковата стрелка, води до намаляване оборотите при празен ход.

■ Основна настройка

Основната настройка на карбуратора се осъществява при изпитванията в завода. Фината настройка трябва да се извърши от професионалист.

⚠ ПРЕДУПРЕЖДЕНИЕ: Режещото оборудване може да се върти по време на настройване на карбуратора. Носете вашите защитни средства и съблюдавайте всички инструкции за безопасност. Уверете се, че режещото оборудване спира да се върти, когато двигателят работи на празен ход. Когато машината се изключи, се уверете, че режещото оборудване е спряло, преди машината да се остави на земята.

ВНИМАНИЕ! Ако режещото оборудване се върти, когато двигателят работи на празен ход, T-образният винт трябва да се завърти обратно на часовниковата стрелка, докато режещото оборудване спре да се върти.

Препоръчителна скорост на празен ход:

Вижте раздел „Технически характеристики“.

Препоръчителна максимална скорост:

Вижте раздел „Технически характеристики“.

■ Фина настройка на T-образния винт за скорост на празен ход

Ако е необходимо, регулирайте скоростта на празен ход с помощта на T-образния винт за настройка на скоростта на празен ход. Завъртете първо T-образния винт за регулиране на скоростта на празен ход по посока на часовниковата стрелка, докато режещото оборудване започне да се върти. След това завъртете винта обратно на часовниковата стрелка, докато режещото оборудване спре. Правилно регулирани обороти на празния ход се получават тогава, когато двигателят работи плавно във всяко положение. Скоростта на празен ход трябва да е достатъчно по-ниска от скоростта, при която режещото оборудване започва да се върти.

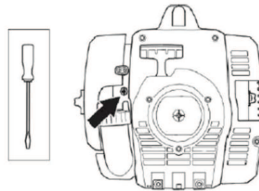

⚠ ПРЕДУПРЕЖДЕНИЕ: Ако скоростта на празен ход не може да се регулира така, че режещото оборудване да спре, се обърнете към вашия сервизен дистрибутор. Не работете с машината, преди тя да е правилно регулирана или ремонтирана.

Ауспух

ВНИМАНИЕ! Ауспухът е оборудван с катализатор, предназначен за намаляване на вредните отработени газове.

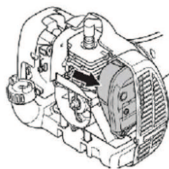

(Корпусът на стартера е премахнат с цел яснота)

Ауспухът е предназначен за понижаване на нивото на шума и за отвеждане на отработените газове в посока, обратна на оператора. Отработените газове са нагreti и могат да съдържат искри, които да предизвикат

ТЕХНИЧЕСКО ОБСЛУЖВАНЕ

пожар, когато попаднат върху сух и леснозапалим материал.

Ауспусите са оборудвани със специална искрогасителна мрежа. Мрежата трябва да се провери и, ако е необходимо, почисти от сервизен дистрибутор. В случай че мрежата е повредена, тя трябва да се подмени.

Ако мрежата се запуща често, това може да е признак, че ефективността на катализатора е възпрепятствана. Обърнете се към вашия сервизен дистрибутор за проверка на ауспуха. Запушената мрежа може да предизвика прегряване на машината, което да доведе до повреда на цилиндъра и буталото.

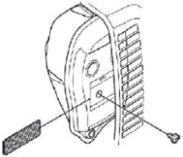

ВНИМАНИЕ: Никога не използвайте машина, която е с повреден или разхлабен ауспух. Уверете се, че болтовете на ауспуха са здраво затегнати.

⚠ ПРЕДУПРЕЖДЕНИЕ: Ауспусите, оборудвани с катализатор се нагряват силно в процеса на работа и известно време след това. Това важи и при празен ход. Допирът може да предизвика изгаряния на кожата. Внимавайте за опасност от пожар!

⚠ ПРЕДУПРЕЖДЕНИЕ: Вътрешността на ауспуха съдържа химикали, които може да са канцерогенни. В случай че ауспухът е повреден, избягвайте допир с тези елементи.

⚠ ПРЕДУПРЕЖДЕНИЕ: Отработилите газове от мотора съдържат въглероден оксид, който може да предизвика отравяне с въглероден оксид. Не стартирайте и не използвайте машината на закрито или на места с недобра вентилация. Отработените газове от двигателя са горещи и могат да съдържат искри, които да предизвикат пожар. Не стартирайте никога машината в помещение или близо до горивни материали!

Запалителна свещ

Състоянието на запалителната свещ може да се повлияе от:

- неправилна настройка на карбуратора.

- неправилна горивна смес (твърде много или неправилен тип масло).
- замърсен въздушен филтър.

Тези фактори могат да предизвикат отлагания върху електродите на свещта, които да доведат до проблеми в работата и трудности при стартиране.

Ако машината има понижена мощност, трудно се стартира или работи неравномерно на празни обороти, винаги проверявайте свещта, преди да предприемете допълнително действие.

Ако свещта е замърсена, я почистете и проверете дали разстоянието между електродите е 0,024 инча (0,6 mm). Запалителната свещ трябва да се подменя след около един месец или дори по-често, ако това се налага.

0.024 inch (0.6 mm)

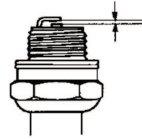

ВНИМАНИЕ: Използвайте винаги запалителните свещи от препоръчания вид. Използването на погрешен тип свещи може да предизвика сериозни повреди на буталото/цилиндъра.

Въздушен филтър

Въздушният филтър трябва да се почиства редовно, за да се отстрани праха и замърсяванията, за да се предотвратят:

- повреди на карбуратора
- проблеми при стартиране
- загуба на мощност на двигателя
- ненужно износване на частите на двигателя
- прекомерна консумация на гориво

Почиствайте филтъра на всеки 25 часа или по-често, ако условията са извънредно запращени.

■ Почистване на въздушния филтър

Свалете капака на въздушния филтър и извадете филтъра. Измийте го в чиста, топла сапунена вода. Изплакнете обилно. Преди сглобяването се убедете, че филтърът е сух.

Въздушен филтър, който е използван дълго време, не може да се изчисти напълно. Ето защо на определени интервали от време той трябва да се подменя с нов. Повреден въздушен филтър трябва да бъде непременно сменен.

Ъглова зъбна предавка

Ъгловата зъбна предавка е напълнена с необходимото количество грес в завода. Но преди да се възползвате от машината, трябва да се убедите, че зъбната предавка е запълнена на 3/4 с грес. Използвайте специална грес. Обикновено не е необходимо греста в ъгловата зъбна предавка да се сменя, освен ако не се извършва ремонт.

Заточване на резци за трева и ножове за трева

⚠ ПРЕДУПРЕЖДЕНИЕ: Спирайте винаги двигателя преди да започнете да работите с някои част от режещото оборудване. То продължава да се върти дори, когато сте пунали регулатора на газа. Убедете се, че режещото оборудване е спряло напълно и разединете кабела от запалителната свещ, преди да започнете да работите с него.

- Вижте опаковката на режещото оборудване за инструкции за правилно заточване.
- Резецът и ножът се заточват с помощта на плоска пила.
- Заточете всички ръбове равномерно, за да поддържате баланса на ножа.

⚠ ПРЕДУПРЕЖДЕНИЕ: Огънал се, усукан, напукал се, скъсан или повреден по някакъв друг начин резец трябва непременно да бъде отстранен. Никога не се опитвайте да изправите усукан резец за повторно използване. Работете само с оригинални резци от препоръчания тип.

Техническо обслужване

Следва списък с операциите по техническо обслужване, които трябва да се изпълняват по машината. Повечето от позициите са описани в раздела Поддръжка. Потребителят трябва да извършва само работата по поддръжката и обслужването, описани в този наръчник на оператора. По-значителните ремонти трябва да се изпълняват от оторизиран сервиз.

■ Седмично обслужване:

- Почистете машината отвън.
- Проверете дали блокировката на газа и функцията за подаване на газ функционират правилно от гледна точка на безопасността.
- Уверете се, че изключателят работи правилно.
- Уверете се, че режещото оборудване не се върти при работа на празен ход.

- Почистете въздушния филтър. Подменете го в случай на необходимост.
- Уверете се, че предпазителят на режещото оборудване не е повреден и не е напукан. Сменете предпазителя на режещото оборудване, ако е бил изложен на удари или се е напукал.
- Уверете се, че тримерната глава не е повредена и не е напукана. При необходимост трябва тримерната глава да бъде сменена.
- Уверете се, че контрагайката на режещото оборудване е правилно затегната.
- Уверете се, че гайките и винтовете за затегнати.
- Уверете се, че не са налице течове на гориво от двигателя, резервоара или горивопроводите.

■ Месечно обслужване:

- Проверете стартера и шнура на стартера.

■ Годишно обслужване:

- Почистете отвън запалителната свещ. Свалете я и проверете хлабината между електродите. Регулирайте разстоянието до 0,6 mm (1/32 inch) или сменете запалителната свещ. Убедете се, че запалителната свещ е снабдена със защита от радиосмущения.
- Почистете отвън карбуратора и мястото около него.
- Уверете се, че ъгловата зъбна предавка е напълнена със смазка до три четвърти от нивото ѝ. При необходимост долейте специалната грес.
- Проверете дали филтърът за горивото не е замърсен и проверете маркуча за горивото за пукнатини или други дефекти. Подменете го в случай на необходимост.
- Проверете всички кабели и връзки.
- Проверете съединителя, пружините на съединителя и барабана на съединителя за износване. При необходимост подменете в оторизиран сервиз.
- Подменете запалителната свещ. Убедете се, че запалителната свещ е снабдена със защита от радиосмущения.
- Почистете или подменете искрогасителната мрежа на ауспуха.

ТЕХНИЧЕСКИ ХАРАКТЕРИСТИКИ

Двигател	
Обем на цилиндъра, cm ³	28
Диаметър на цилиндъра, mm	35
Ход, mm	28,7
Обороти на празен ход, об/мин	2800–3200
Препоръчителни макс. бързи обороти на празния ход, об/мин	11000
Скорост на изходния вал, об/мин	8000
Макс. мощност на двигателя съгл. ISO 7293, kW	0,8
Заглушител на катализатора	Да
Запалителна система с регулирана скорост	Да
Запалителна система	
Запалителна свещ	NGK BPMR6A
Разстояние между електродите, mm	0,6
Система на захранване/смазване	
Вместимост на резервоара за гориво, cm ³	343
Тегло	
Тегло без горивото, режещото оборудване и предпазителя, kg	5,21
Шумови емисии (вижте забележка 1)	
Ниво на звуковата мощност, измерена dB(A)	106
Ниво на звуковата мощност, гарантирана L _{WA} dB(A)	114
Шумови нива (вижте забележка 2)	
Еквивалентно ниво на звуковото налягане върху ухото на оператора, измерено съгласно EN/ISO 11806 и ISO 22868, dB(A)	
Оборудван с нож за косене (оригинален)	94
Оборудван с тримерна глава (оригинална)	95
Нива на вибрации (вижте забележка 3)	
Еквивалентни нива на вибрациите (a _{hw,eq}) на ръкохватките, измерени съгласно EN ISO 11806 и ISO 22867, m/s ²	
Оборудван с нож за косене (оригинален), ляво/дясно	4,21 / 4,23
Оборудван с тримерна глава (оригинална), ляво/дясно	5,89 / 4,61

Забележка 1: Шумови емисии в околната среда, измерени като звукова мощност (L_{WA}) в съответствие с директива на ЕО 2000/14/ЕО. Отчетените нива на шума за машината са измерени с оригиналното режещо оборудване, което дава най-високото ниво. Разликата между гарантираното и измереното ниво на шума е в това, че гарантираното ниво на шума включва също и дисперсията в резултатите от измерването, както и вариациите между различните машини от един и същи модел в съответствие с Директива 2000/14/ЕО.

Забележка 2: Отчетените данни за еквивалентното ниво на звуковото налягане за машината имат типична статистическа дисперсия (стандартно отклонение) от 1dB(A).

Забележка 3: Отчетените данни за еквивалентното ниво на вибрациите имат типична статистическа дисперсия (стандартно отклонение) от 1 m/s².

Модел 129RJ (M10 с лява резба на вала) – централен отвор в ножовете/резците, Ø 25,4 mm

Одобрени приспособления	Тип	Режещо оборудване / щит, арт. №
Нож за трева/резец за трева	Трева 255-4 1 инч (Ø 250 4 зъба)	504001303 / 580446606
Тримерна глава	T25 (Ø 2,4 – 2,7 mm линия)	537338306 / 580446606

ДЕКЛАРАЦИЯ ЗА СЪОТВЕТСТВИЕ

Име на издателя: Husqvarna AB, SE-561 82 Huskvarna, Швеция, тел.: +46-36-146500.

Husqvarna AB носи цялата отговорност за предмета на тази декларация: Триммер и/или хросторез, платформа(и) A05328CSHV, представляваща(и) модел 129RJ със серийни номера от 2014 г. и нататък.

Номерът на платформата и номерът на модела са ясно посочени като текст върху типовата табелка заедно с годината, следвана от серийните номера.

Предметът на декларацията, описан по-горе, е в съответствие с изискванията на Директивите на съвета:

- 2006/42/ЕО „относно машините“ 17 май 2006 г.
- 2004/108/ЕО „относно електромагнитна съвместимост“ 15 декември 2004 г.
- 2000/14/ЕО „относно шумовите емисии в околната среда“ 8 май 2000 г.

В съответствие с приложение V, обявените звукови стойности са посочени в спецификацията на техническите характеристики в инструкцията за експлоатация.

Използвани са следните стандарти:

EN ISO 12100:2010, EN ISO 11806-1:2011, ISO 14982:1998, CISPR 12:2007

TÜV Rheinland N.A. извърши доброволно контрол от името на Husqvarna AB и изготви Сертификат за съответствие AM72140165 с Директива на Съвета 2006/42/ЕО относно машините. Този сертификат е приложен за всички производствени площадки и страни на произход, както е упоменато върху продукта. Доставените триммер за трева и/или хросторез съответстват на образеца, подложен на контрол.

Подписани от името на: Husqvarna AB, Huskvarna, Швеция, 27.12.2013 г.



Ronnie E. Goldman, Директор проектиране. (Оторизиран представител на Husqvarna AB и отговорник за техническата документация).



ΠΡΟΕΙΔΟΠΟΙΗΣΗ: Η εξάτμιση κινητήρα από αυτό το προϊόν περιέχει χημικές ουσίες οι οποίες είναι γνωστό στην Πολιτεία της Καλιφόρνια ότι προκαλούν καρκίνο, γενετικές ανωμαλίες ή άλλες αναπαραγωγικές βλάβες.

Έχετε υπόψη τα παρακάτω πριν από τη θέση σε λειτουργία:

Διαβάστε το εγχειρίδιο χρήσης προσεκτικά.



ΠΡΟΕΙΔΟΠΟΙΗΣΗ: Δεν επιτρέπονται, σε καμία περίπτωση, τροποποιήσεις στο σχεδιασμό του μηχανήματος χωρίς την έγκριση του κατασκευαστή. Χρησιμοποιείτε πάντα γνήσια αξεσουάρ. Η μη εξουσιοδοτημένη εκτέλεση τροποποιήσεων ή/και η χρήση μη γνήσιων αξεσουάρ μπορεί να οδηγήσει σε σοβαρό προσωπικό τραυματισμό ή θάνατο του χειριστή ή άλλων ατόμων.



ΠΡΟΕΙΔΟΠΟΙΗΣΗ: Ένα αλυσοπρίονο εκκαθάρισης, θαμνοκοπτικό ή χορτοκοπτικό μπορεί να αποδειχθεί επικίνδυνο εργαλείο, αν δεν χρησιμοποιείται σωστά ή προσεκτικά και μπορεί να προκαλέσει σοβαρό ή θανατηφόρο τραυματισμό στο χειριστή ή σε άλλους. Είναι ιδιαίτερα σημαντικό να διαβάσετε και να κατανοήσετε το περιεχόμενο του παρόντος εγχειριδίου χρήστη.



ΠΡΟΕΙΔΟΠΟΙΗΣΗ: Η μακροχρόνια έκθεση στο θόρυβο μπορεί να προκαλέσει μόνιμη βλάβη στην ακοή. Για το λόγο αυτό φοράτε πάντοτε προστατευτικά ακοής.

Εφαρμόζουμε μια πολιτική συνεχούς ανάπτυξης προϊόντων και, συνεπώς, διατηρούμε το δικαίωμα να προβούμε σε τροποποιήσεις στο σχεδιασμό και την εμφάνιση των προϊόντων χωρίς προειδοποίηση.

ΕΠΕΞΗΓΗΣΗ ΣΥΜΒΟΛΩΝ

Σύμβολα

! **ΠΡΟΕΙΔΟΠΟΙΗΣΗ:** Τα θαμνοκοπτικά καθαρισμού δασών, τα θαμνοκοπτικά και τα χορτοκοπτικά μπορεί να είναι επικίνδυνα. Η απρόσεκτη ή λανθασμένη χρήση μπορεί να προκαλέσει σοβαρό ή ακόμη και θανατηφόρο τραυματισμό του χειριστή ή άλλων ατόμων.

Διαβάστε προσεκτικά το εγχειρίδιο χρήσης και βεβαιωθείτε ότι κατανοείτε τις οδηγίες πριν χρησιμοποιήσετε το μηχάνημα.

Φοράτε πάντα υποδήματα με ασάλινο προστατευτικό για τα δάκτυλα και αντιολισθητική σόλα, εφαρμοστά ρούχα, μακρύ παντελόνι και μακριά μανίκια, βαρέως τύπου ανπολισθητικά γάντια, προστασία ματιών όπως αντιθαμβωτικά αεριζόμενα γυαλιά ή προσωπίδα, εγκεκριμένο κράνος ασφαλείας και προστατευτικά ακοής (ωτοασπίδες ή ακουστικά).

Τα άτομα με μακριά μαλλιά θα πρέπει (για την ατομική τους προστασία) να δένουν τα μαλλιά τους.

Ο χειριστής του μηχανήματος θα πρέπει, κατά τη διάρκεια της εργασίας του, να διασφαλίζει ότι δεν πλησιάζουν άνθρωποι ή ζώα σε απόσταση μικρότερη από 15 μέτρα από το μηχάνημα.

Προσοχή στα αντικείμενα και στα θραύσματα που εκτοξεύονται.

Μέγιστη ταχύτητα άξονα εξόδου, σ.α.λ.



Τα μηχανήματα με λεπίδες χόρτου μπορεί να τιναχτούν με δύναμη προς το πλάι, όταν η λεπίδα έρθει σε επαφή με σταθερό αντικείμενο. Η λεπίδα μπορεί να προκαλέσει ακρωτηριασμό των άνω ή των κάτω άκρων. Διατηρείτε πάντα απόσταση τουλάχιστον 15 μέτρων μεταξύ του μηχανήματος και ανθρώπων ή ζώων.



Βέλη τα οποία δείχνουν τα όρια για τη στερέωση της χειρολαβής.



Στάθμη ηχητικής πίεσης στα 7,5 μέτρα σύμφωνα με τους κανονισμούς της Αυστραλίας.



Εκπομπές θορύβου στο περιβάλλον σύμφωνα με την Οδηγία της Ευρωπαϊκής Κοινότητας. Οι εκπομπές του μηχανήματος καθορίζονται στην ενότητα "Τεχνικά στοιχεία" και στην πινακίδα του.



Αυτό το προϊόν συμμορφώνεται με τις ισχύουσες οδηγίες ΕΚ.



Αυτό το προϊόν συμμορφώνεται με τις ισχύουσες οδηγίες EAC.

Αυτό το προϊόν συμμορφώνεται με τους κανονισμούς για την ηλεκτρομαγνητική συμβατότητα (ΗΜΣ) που ισχύουν στην Αυστραλία.



Χρησιμοποιείτε αμόλυβδη βενζίνη και λάδι για δίχρονα κινητήρες, σε αναλογία 2% (50:1).



Άλλα σύμβολα/σήματα που υπάρχουν στο μηχάνημα αναφέρονται σε ειδικές απαιτήσεις πιστοποίησης για συγκεκριμένες αγορές.

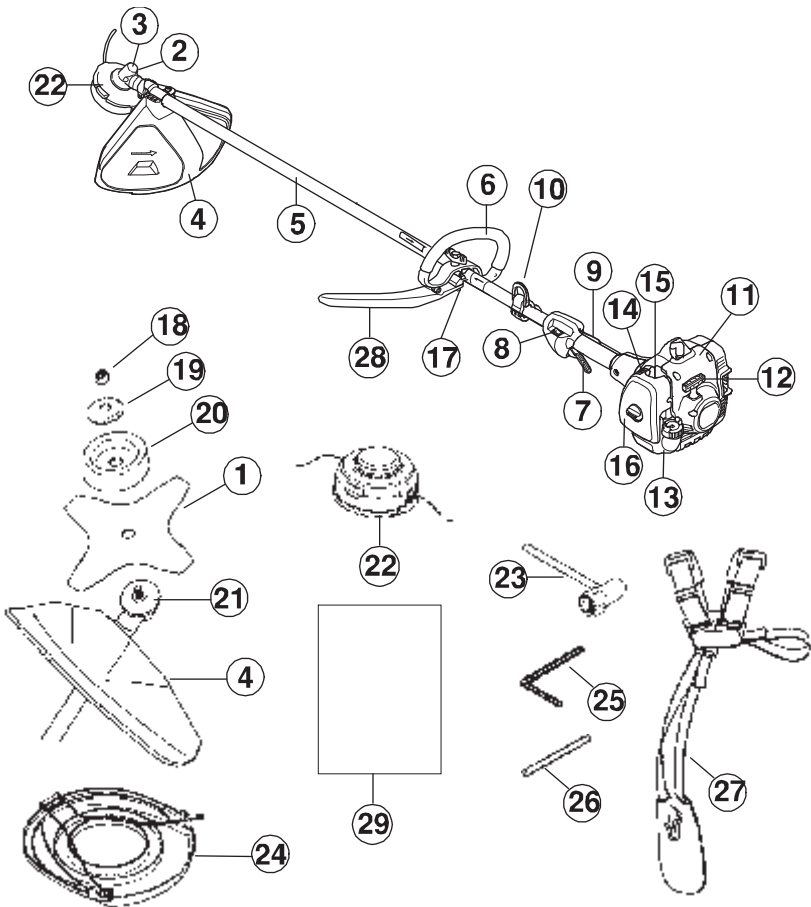

Τα μέρη του μηχανήματος

1. Λεπίδα
2. Τάπα πλήρωσης γράσου
3. Κωνικό γρανάζι
4. Προστατευτικό παρελκομένου κοπής
5. Αξονας
6. Λαβή
7. Χειριστήριο γκαζιού
8. Διακόπτης διακοπής λειτουργίας
9. Ασφάλεια γκαζιού
10. Σφιγκτήρας εξάρτυσης
11. Κάλυμμα κυλίνδρου
12. Λαβή εκκίνησης
13. Δοχείο καυσίμου
14. Χειριστήριο τσοκ
15. Φούσκα πλήρωσης
16. Κάλυμμα φίλτρου αέρα
17. Ρύθμιση λαβής
18. Παξιμάδι ασφαλείας
19. Φλάντζα στήριξης
20. Δοχείο στήριξης

21. Δίσκος κίνησης
22. Κεφαλή χορτοκοπτικού
23. Πολύγωνο κλειδί
24. Προστατευτικό μεταφοράς
25. Εξαγωνικό κλειδί
26. Ασφαλιστικός πείρος
27. Εξάρτυση
28. Συγκροτημα Ραβδου J
29. Εγχειρίδιο χρήσης

ΓΕΝΙΚΕΣ ΠΡΟΦΥΛΑΞΕΙΣ ΑΣΦΑΛΕΙΑΣ

Σημαντικό

- Ένα αλυσοπρίονο εκκαθάρισης, θάμνοκοπτικό ή χορτοκοπτικό μπορεί να αποδειχθεί επικίνδυνο εργαλείο, αν δεν χρησιμοποιείται σωστά ή προσεκτικά και μπορεί να προκαλέσει σοβαρό ή θανατηφόρο τραυματισμό στο χειριστή ή σε άλλους. Είναι ιδιαίτερα σημαντικό να διαβάσετε και να κατανοήσετε το περιεχόμενο του παρόντος εγχειριδίου χρήστη.
- Αυτό το μηχάνημα έχει σχεδιαστεί μόνο για κούρεμα χόρτων, καθαρισμό χόρτων ή/και καθαρισμό δασών.
- Τα μόνα αξεσουάρ που μπορείτε να χρησιμοποιήσετε με αυτήν τη μονάδα κινητήρα είναι τα παρελκόμενα κοπής που συνιστούμε στην ενότητα "ΤΕΧΝΙΚΑ ΣΤΟΙΧΕΙΑ".
- Μην χρησιμοποιείτε ποτέ το μηχάνημα εάν εάν είστε κουρασμένοι, έχετε καταναλώσει αλκοόλ ή παίρνετε φάρμακα που ίσως επηρεάζουν την όραση, την κρίση ή το συντονισμό σας.
- Μην χρησιμοποιείτε ποτέ το μηχάνημα σε ακραίες καιρικές συνθήκες, π.χ. σε δριμύ ψύχος ή σε πολύ θερμά ή/και υγρά κλίματα.
- Φοράτε προσωπικό εξοπλισμό προστασίας. Διαβάστε τις οδηγίες κάτω από την επικεφαλίδα "Προσωπικός εξοπλισμός προστασίας".
- Μην χρησιμοποιείτε ποτέ το μηχάνημα εάν έχει τροποποιηθεί με οποιονδήποτε τρόπο από τις αρχικές προδιαγραφές του.
- Μην χρησιμοποιείτε ποτέ το μηχάνημα εάν παρουσιάζει πρόβλημα. Εκτελείτε όλους τους ελέγχους και τις οδηγίες συντήρησης και επισκευής που αναφέρονται στο παρόν εγχειρίδιο. Μερικά μέτρα συντήρησης και επισκευής πρέπει να εκτελούνται από εκπαιδευμένο και κατάλληλο προσωπικό. Διαβάστε τις οδηγίες στην ενότητα "ΣΥΝΤΗΡΗΣΗ".
- Όλα τα καλύμματα και τα προστατευτικά πρέπει να είναι τοποθετημένα στο μηχάνημα πριν το θέσετε σε λειτουργία. Βεβαιωθείτε ότι το καπάκι μπουζί και το καλώδιο δεν παρουσιάζουν βλάβες. Διαφορετικά, υπάρχει κίνδυνος ηλεκτροπληξίας.
- Κατά τη διάρκεια της εργασίας, ο χειριστής του μηχανήματος θα πρέπει να διασφαλίζει ότι δεν υπάρχουν άνθρωποι ή ζώα σε απόσταση μικρότερη από 15 μέτρα από το μηχάνημα. Όταν εργάζονται πολλοί χειριστές στην ίδια περιοχή, η απόσταση ασφαλείας πρέπει να είναι τουλάχιστον 15 μέτρα.



ΠΡΟΕΙΔΟΠΟΙΗΣΗ: Το μηχάνημα αυτό παράγει ηλεκτρομαγνητικό πεδίο κατά τη διάρκεια της λειτουργίας. Το πεδίο αυτό, υπό ορισμένες συνθήκες, ενδέχεται να προκαλεί παρεμβολές σε ενεργά ή παθητικά ιατρικά εμφυτεύματα. Προκειμένου να μειωθεί ο κίνδυνος σοβαρού ή θανατηφόρου τραυματισμού, συνιστούμε στα άτομα με ιατρικά εμφυτεύματα να συμβουλευτούν τον θεράποντα ιατρό τους και τον κατασκευαστή του ιατρικού εμφυτεύματος, πριν θέσουν το μηχάνημα σε λειτουργία.



ΠΡΟΕΙΔΟΠΟΙΗΣΗ: Η χρήση λανθασμένου παρελκόμενου κοπής ή ακατάλληλα τροχισμένης λεπίδας μπορεί να αυξήσει τον κίνδυνο ατυχημάτων.



ΠΡΟΕΙΔΟΠΟΙΗΣΗ: Ποτέ μην επιτρέπετε σε παιδιά να χρησιμοποιούν ή να βρίσκονται κοντά στο μηχάνημα. Δεδομένου ότι το μηχάνημα είναι εξοπλισμένο με ελατηριωτό διακοπτή διακοπής λειτουργίας και μπορεί να εκκινήσει με εφαρμογή χαμηλής ταχύτητας και δύναμης στη λαβή συστήματος εκκίνησης, ακόμη και μικρά παιδιά, υπό ορισμένες συνθήκες, μπορούν να εξασκήσουν τη δύναμη που χρειάζεται για εκκίνηση του μηχανήματος. Αυτό μπορεί να συνεπάγεται σοβαρό προσωπικό τραυματισμό. Συνεπώς, πρέπει να αφαιρείτε το καπάκι μπουζί όταν το μηχάνημα δεν βρίσκεται υπό στενή παρακολούθηση.

Προσωπικός εξοπλισμός προστασίας



ΠΡΟΕΙΔΟΠΟΙΗΣΗ: Πρέπει να χρησιμοποιείτε εγκεκριμένο εξοπλισμό ατομικής προστασίας κατά τη χρήση του μηχανήματος. Ο εξοπλισμός ατομικής προστασίας δεν μπορεί να εξάλειψει τον κίνδυνο τραυματισμών, ωστόσο μειώνει την έκτασή τους σε περίπτωση ατυχήματος. Απευθυνθείτε στον αντιπρόσωπο για βοήθεια κατά την επιλογή του σωστού εξοπλισμού.



ΠΡΟΕΙΔΟΠΟΙΗΣΗ: Επιδείξτε προσοχή στην ακρόαση προειδοποιητικών σημάτων ή κραυγών κατά τη χρήση προστατευτικών ακοής. Αφαιρείτε πάντα τα προστατευτικά ακοής μόλις σβήσει ο κινητήρας.

■ Κράνος

Θα πρέπει να φοράτε κράνος όταν οι θάμνοι που καθαρίζετε έχουν ύψος μεγαλύτερο από 2 μέτρα.



■ Προστατευτικά ακοής

Φοράτε προστατευτικά ακοής που παρέχουν επαρκή μείωση θορύβου.



■ Προστασία των ματιών

Φοράτε πάντα εγκεκριμένο εξοπλισμό για την προστασία των ματιών. Εάν χρησιμοποιείτε προστατευτικό γέισο, πρέπει επίσης να φοράτε πάντα εγκεκριμένα προστατευτικά γυαλιά. Τα εγκεκριμένα προστατευτικά γυαλιά πρέπει να πληρούν τις απαιτήσεις των προτύπων EN 166 στην Ευρώπη, ANSI Z87 στις Ηνωμένες Πολιτείες και CSA Z94 στον Καναδά.



■ Γάντια

Φοράτε γάντια όταν είναι απαραίτητο, π.χ. κατά την τοποθέτηση παρελκομένων κοπής.



■ Μπότες

Φοράτε αντολισθητικές και σταθερές μπότες.



■ Ρουχισμός

Φοράτε ρούχα από ανθεκτικό ύφασμα και αποφύγετε τα χαλαρά ρούχα που μπορεί να "πιαστούν" σε χαμόκλαδα και κλαδιά. Φοράτε πάντα χοντρά, μακριά παντελόνια. Μην φοράτε κοσμήματα, κοντά παντελόνια, σανδάλια και μην είστε ξυπόλυτοι. Δέστε τα μαλλιά σας πάνω από τους ώμους.

■ Κουτί πρώτων βοηθειών

Οι χειριστές θαμνοκοπτικών καθαρισμού δασών, θαμνοκοπτικών και χορτοκοπτικών πρέπει να έχουν μαζί τους ένα κουτί πρώτων βοηθειών.



Εξοπλισμός ασφαλείας του μηχανήματος

Αυτή η ενότητα περιγράφει τον εξοπλισμό ασφαλείας του μηχανήματος, το σκοπό χρήσης του και τον τρόπο διεξαγωγής των ελέγχων και της συντήρησης για τη διασφάλιση της σωστής λειτουργίας του. Για να εντοπίσετε την ακριβή θέση αυτού του εξοπλισμού στο μηχανήμα σας, ανατρέξτε στην ενότητα "ΤΙ ΕΙΝΑΙ ΤΙ".

Η διάρκεια ζωής του μηχανήματος μπορεί να μειωθεί και ο κίνδυνος ατυχημάτων να αυξηθεί εάν η συντήρηση του μηχανήματος δεν πραγματοποιηθεί σωστά και εάν η συντήρηση ή/και οι επισκευές δεν εκτελεστούν επαγγελματικά. Σε περίπτωση που χρειάζεστε περισσότερες πληροφορίες, μπορείτε να απευθυνθείτε στο πλησιέστερο συνεργείο.

ΣΗΜΑΝΤΙΚΟ! Όλες οι εργασίες σέρβις και επισκευής στο μηχανήμα απαιτούν ειδική εκπαίδευση. Αυτό ισχύει ιδιαίτερα για τον εξοπλισμό ασφαλείας του μηχανήματος. Εάν το μηχανήμα σας αποτύχει σε κάποιον από αυτούς τους ελέγχους που περιγράφονται παρακάτω, επικοινωνήστε με τον αντιπρόσωπο σέρβις. Όταν αγοράζετε οποιοδήποτε από τα προϊόντα μας, σας εγγυόμαστε τη διαθεσιμότητα επαγγελματικών επισκευών και σέρβις. Εάν το κατάστημα λιανικής πώλησης από όπου προμηθευτήκατε το μηχανήμα δεν είναι αντιπρόσωπος σέρβις, ζητήστε από το κατάστημα τη διεύθυνση του πλησιέστερου αντιπροσώπου σέρβις.



ΠΡΟΕΙΔΟΠΟΙΗΣΗ: Μην χρησιμοποιείτε ποτέ ένα μηχανήμα που έχει ελαττωματικό εξοπλισμό ασφαλείας.

Ακολουθήστε τις οδηγίες ελέγχου, συντήρησης και σέρβις που περιγράφονται σε αυτήν την ενότητα. Εάν το μηχανήμα σας αποτύχει σε κάποιον από αυτούς του ελέγχους, επικοινωνήστε με τον αντιπρόσωπο σέρβις για την επισκευή του.

■ Ασφάλεια γκαζιού

Η ασφάλεια γκαζιού έχει σχεδιαστεί για να αποτρέπει την τυχαία λειτουργία του χειριστήριου γκαζιού. Όταν πατάτε την ασφάλεια (Α) (δηλαδή όταν πιάνετε τη χειρολαβή), το χειριστήριο γκαζιού (Β) απελευθερώνεται. Όταν απελευθερώνετε τη λαβή, το χειριστήριο γκαζιού και η ασφάλεια γκαζιού μετακινούνται προς τα πίσω στην αρχική τους θέση. Αυτή η κίνηση ελέγχεται από δύο ανεξάρτητα ελατήρια επαναφοράς. Αυτή η διάταξη σημαίνει ότι το χειριστήριο γκαζιού κλειδώνει αυτόματα στο ρελαντί.

ΓΕΝΙΚΕΣ ΠΡΟΦΥΛΑΞΕΙΣ ΑΣΦΑΛΕΙΑΣ

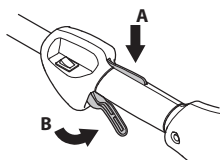

Βεβαιωθείτε ότι το χειριστήριο γκαζιού είναι κλειδωμένο στο ρελαντί όταν απελευθερώνεται η ασφάλεια του χειριστηρίου γκαζιού.

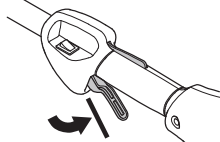

Πατήστε την ασφάλεια γκαζιού και βεβαιωθείτε ότι επιστρέφει στην αρχική της θέση, μόλις την απελευθερώσετε.

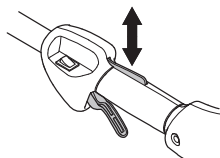

Ελέγξτε ότι το χειριστήριο γκαζιού και η ασφάλεια γκαζιού κινούνται ελεύθερα και ότι το ελατήριο επαναφοράς λειτουργεί κανονικά.

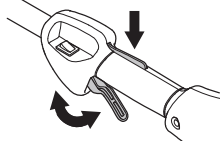

Διαβάστε τις οδηγίες κάτω από την επικεφαλίδα "Έναρξη". Θέστε σε λειτουργία το μηχάνημα και ανοίξτε τέρμα το γκάζι. Αφήστε το γκάζι και ελέγξτε ότι το παρελκόμενο κοπής σταματά και παραμένει ακινητοποιημένο. Εάν το παρελκόμενο κοπής περιστρέφεται όταν το γκάζι βρίσκεται στο ρελαντί, τότε θα πρέπει να ελεγχθεί η ρύθμιση του ρελαντί του καρμπυρατέρ. Διαβάστε τις οδηγίες στην ενότητα "ΣΥΝΤΗΡΗΣΗ".

■ Διακόπτης διακοπής λειτουργίας

Βεβαιωθείτε ότι ο κινητήρας σβήνει όταν πιέζετε και απελευθερώνετε το διακόπτη διακοπής λειτουργίας.

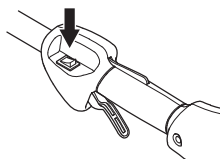

■ Προστατευτικό παρελκόμενου κοπής

Αυτό το προστατευτικό αποσκοπεί στην αποτροπή εκτίναξης χαλαρών αντικειμένων προς το χειριστή. Το προστατευτικό προστατεύει επίσης το χειριστή από τυχαία επαφή με το παρελκόμενο κοπής.

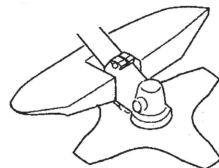

Ελέγξτε ότι το προστατευτικό δεν παρουσιάζει βλάβες και ρωγμές. Αντικαταστήστε το προστατευτικό σε περίπτωση που έχει εκτεθεί σε χτυπήματα ή παρουσιάζει ρωγμές.

Χρησιμοποιείτε πάντα το συνιστώμενο προστατευτικό για το παρελκόμενο κοπής που χρησιμοποιείτε. Ανατρέξτε στην ενότητα "ΤΕΧΝΙΚΑ ΣΤΟΙΧΕΙΑ".



ΠΡΟΕΙΔΟΠΟΙΗΣΗ: Μην χρησιμοποιείτε ποτέ παρελκόμενο κοπής χωρίς εγκεκριμένο προστατευτικό. Ανατρέξτε στην ενότητα "ΤΕΧΝΙΚΑ ΣΤΟΙΧΕΙΑ". Εάν τοποθετηθεί λανθασμένο ή ελαττωματικό προστατευτικό, μπορεί να προκληθεί σοβαρός προσωπικός τραυματισμός.

Η χρήση ακατάλληλα τυλιγμένης μεσινέζας χορτοκοπτικού ή λανθασμένου παρελκόμενου κοπής αυξάνει το επίπεδο κραδασμών.



ΠΡΟΕΙΔΟΠΟΙΗΣΗ: Η υπερέκθεση σε κραδασμούς μπορεί να προκαλέσει βλάβη στο κυκλοφορικό ή νευρικό σύστημα σε άτομα με βεβαρημένο κυκλοφορικό. Εάν αισθανθείτε συμπτώματα υπερέκθεσης σε κραδασμούς, επικοινωνήστε με το γιατρό σας. Παραδείγματα τέτοιων συμπτωμάτων είναι το μούδιασμα, η απώλεια αίσθησης, οι σουβλιές, ο πόνος, η μυϊκή ατονία και η αλλαγή στο χρώμα ή την κατάσταση του δέρματος. Τα συμπτώματα αυτά συνήθως εμφανίζονται στα δάκτυλα, τα χέρια ή τους καρπούς. Ο κίνδυνος αυξάνεται σε χαμηλές θερμοκρασίες.

■ Γρήγορη αποσύνδεση εξάρτησης

Υπάρχει μια εύκολα προσβάσιμη διάταξη γρήγορης αποσύνδεσης της εξάρτησης τοποθετημένη στο εμπρός μέρος, για την περίπτωση έκτακτης ανάγκης που απαιτεί την απεμπλοκή σας από το μηχάνημα και την εξάρτηση.

Διαβάστε τις οδηγίες κάτω από την επικεφαλίδα "Ρύθμιση εξάρτησης".

ΓΕΝΙΚΕΣ ΠΡΟΦΥΛΑΞΕΙΣ ΑΣΦΑΛΕΙΑΣ

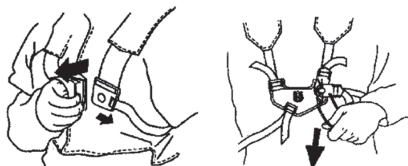

Ελέγξτε ότι οι ιμάντες της εξάρτυσης έχουν τοποθετηθεί σωστά. Μετά τη ρύθμιση της εξάρτυσης και του μηχανήματος, ελέγξτε ότι η διάταξη γρήγορης αποσύνδεσης της εξάρτυσης λειτουργεί σωστά.

■ Σιγαστήρας

Ο σιγαστήρας είναι σχεδιασμένος έτσι ώστε να περιορίζει το επίπεδο θορύβου και να κατευθύνει τα καυσαέρια της εξάτμισης μακριά από το χειριστή.

ΠΡΟΣΟΧΗ! Ο σιγαστήρας είναι εξοπλισμένος με καταλυτικό μετατροπέα που είναι σχεδιασμένος για τη μείωση των βλαβερών καυσαερίων της εξάτμισης.

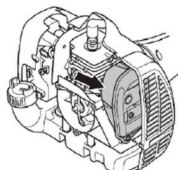

Σε χώρες με ζεστό και ξηρό κλίμα υπάρχει σοβαρός κίνδυνος πυρκαγιάς. Στην περίπτωση αυτή, ορισμένοι σιγαστήρες διαθέτουν σία συγκράτησης των σπινθήρων. Ελέγξτε αν ο σιγαστήρας του μηχανήματός σας διαθέτει τέτοια σία.

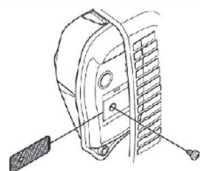

Όσον αφορά στους σιγαστήρες, είναι πολύ σημαντικό να ακολουθείτε τις οδηγίες ελέγχου, συντήρησης και επισκευής του μηχανήματός σας. Μην χρησιμοποιείτε ποτέ το μηχάνημα όταν ο σιγαστήρας του είναι ελαττωματικός.

Ελέγχετε συχνά ότι ο σιγαστήρας είναι καλά τοποθετημένος στο μηχάνημα.

⚠ ΠΡΟΕΙΔΟΠΟΙΗΣΗ: Τα σιλανσιέ με καταλυτικό μετατροπέα ζεσταίνονται υπερβολικά κατά τη χρήση και παραμένουν σε αυτή την κατάσταση για λίγη ώρα μετά το σταμάτημα του μηχανήματος Αυτό ισχύει και όταν ο κινητήρας λειτουργεί στο ρελαντί Η επαφή με το σιλανσιέ μπορεί να προκαλέσει εγκαύματα στο δέρμα Θυμηθείτε, υπάρχει κίνδυνος πυρκαγιάς.

⚠ ΠΡΟΕΙΔΟΠΟΙΗΣΗ: Το εσωτερικό του σιγαστήρα περιέχει χημικά που ενδέχεται να είναι καρκινογόνα. Αποφύγετε την επαφή με αυτά τα στοιχεία σε περίπτωση που ο σιγαστήρας παρουσιάσει βλάβη.

⚠ ΠΡΟΕΙΔΟΠΟΙΗΣΗ: Τα καυσαέρια του κινητήρα περιέχουν μονοξείδιο του άνθρακα, το οποίο μπορεί να προκαλέσει δηλητηρίαση. Μην θέτετε σε λειτουργία και μην χρησιμοποιείτε το μηχάνημα σε εσωτερικό χώρο ή σε χώρο με ανεπαρκή εξαερισμό.

⚠ ΠΡΟΕΙΔΟΠΟΙΗΣΗ: Τα καυσαέρια του κινητήρα είναι ζεστά και ενδέχεται να έχουν σπινθήρες που μπορεί να προκαλέσουν πυρκαγιά. Μην θέτετε σε λειτουργία το μηχάνημα σε εσωτερικό χώρο ή κοντά σε εύφλεκτα υλικά.

■ Παξιμάδι ασφαλείας

Το παξιμάδι ασφαλείας χρησιμοποιείται για τη στερέωση ορισμένων τύπων παρελκομένων κοπής.

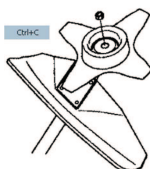

Κατά την τοποθέτηση, σφίξτε το παξιμάδι προς την αντίθετη κατεύθυνση από την κατεύθυνση περιστροφής του παρελκομένου κοπής. Για να το αφαιρέσετε, ξεβιδώστε το παξιμάδι προς την ίδια κατεύθυνση κατά την οποία περιστρέφεται το παρελκόμενο κοπής. (Το παξιμάδι έχει αριστερόστροφο σπείρωμα.) Σφίξτε το παξιμάδι με το πολυγώνο κλειδί.

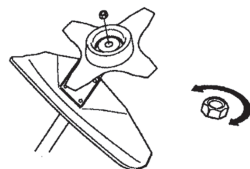

ΓΕΝΙΚΕΣ ΠΡΟΦΥΛΑΞΕΙΣ ΑΣΦΑΛΕΙΑΣ

Η επένδυση από νάilon μέσα στο παξιμάδι ασφαλείας δεν πρέπει να είναι φθαρμένη, ώστε να μπορείτε να το στρίψετε με το χέρι. Η επένδυση πρέπει να παρέχει αντίσταση τουλάχιστον 1,5 Nm. Το παξιμάδι πρέπει να αντικαθίσταται όταν έχει τοποθετηθεί περίπου 10 φορές.

Εξοπλισμός κοπής

Αυτή η ενότητα περιγράφει τον τρόπο επιλογής και συντήρησης του εξοπλισμού κοπής για:

- Μείωση του κινδύνου ώσης λεπίδας.
- Επίτευξη μέγιστης απόδοσης κοπής.
- Επέκταση της διάρκειας ζωής του εξοπλισμού κοπής.

ΣΗΜΑΝΤΙΚΟ:

- Χρησιμοποιείτε μόνο παρελκόμενα κοπής με τα προστατευτικά που συνιστούμε. Ανατρέξτε στην ενότητα "ΤΕΧΝΙΚΑ ΣΤΟΙΧΕΙΑ".
- Για να ελέγξετε τον σωστό τρόπο φόρτωσης της μεσινέζας χορτοκοπτικού και τη σωστή διάμετρό της, ανατρέξτε στις οδηγίες για το παρελκόμενο κοπής.
- Διατηρείτε τα δόντια της λεπίδας σωστά ακονισμένα. Ακολουθείτε τις συστάσεις μας. Ανατρέξτε επίσης στις οδηγίες επάνω στη συσκευασία της λεπίδας.
- Διατηρείτε τη σωστή ρύθμιση λεπίδας. Ακολουθείτε τις οδηγίες μας και χρησιμοποιείτε τον προτεινόμενο οδηγό ακονίσματος.

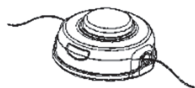

■ Γενικοί κανόνες

Χρησιμοποιείτε μόνο παρελκόμενα κοπής με τα προστατευτικά που συνιστούμε. Ανατρέξτε στην ενότητα "ΤΕΧΝΙΚΑ ΣΤΟΙΧΕΙΑ".

Διατηρείτε τα δόντια της λεπίδας σωστά ακονισμένα. Ακολουθείτε τις οδηγίες μας και χρησιμοποιείτε τον προτεινόμενο οδηγό ακονίσματος. Μια ακατάλληλα ακονισμένη λεπίδα ή μια κατεστραμμένη λεπίδα αυξάνει τον κίνδυνο ατυχημάτων.

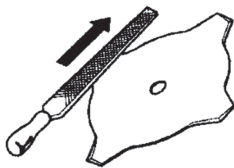

Ελέγχετε το παρελκόμενο κοπής για τυχόν βλάβες ή ρωγμές. Το κατεστραμμένο παρελκόμενο κοπής πρέπει πάντα να αντικαθίσταται.

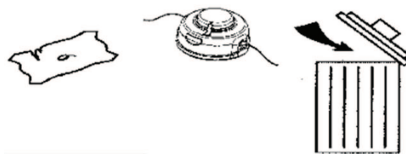

■ Ακόνισμα κοπτικών εργαλείων και λεπίδων χόρτου

- Για οδηγίες σωστού ακονίσματος, ανατρέξτε στη συσκευασία του παρελκόμενου κοπής. Ακονίζετε τις λεπίδες και τα κοπτικά εργαλεία χρησιμοποιώντας πλακέ λίμα μονής κοπής.
- Ακονίζετε όλες τις άκρες εξίσου για να διατηρηθεί η ισορροπία της λεπίδας.

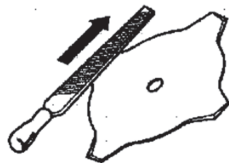

! ΠΡΟΕΙΔΟΠΟΙΗΣΗ: Μια λεπίδα που έχει στραβώσει, συστραφεί, ραγίσει, σπάσει ή έχει υποστεί οποιαδήποτε άλλη ζημιά, πρέπει πάντα να απορρίπτεται. Μην προσπαθήσετε ποτέ να ισιώσετε μια λεπίδα που έχει συστραφεί για να την χρησιμοποιήσετε ξανά. Χρησιμοποιείτε μόνο γνήσιες λεπίδες του συγκεκριμένου τύπου.

! ΠΡΟΕΙΔΟΠΟΙΗΣΗ: Σταματήστε τον κινητήρα πριν κάνετε οποιαδήποτε εργασία στο παρελκόμενο κοπής. Βεβαιωθείτε ότι το παρελκόμενο κοπής έχει σταματήσει τελείως να περιστρέφεται. Αποσυνδέστε το καλώδιο από το μπουζί.

! ΠΡΟΕΙΔΟΠΟΙΗΣΗ: Η χρήση εσφαλμένου παρελκόμενου κοπής ή ακατάλληλα ακονισμένης λεπίδας μπορεί να αυξήσει τον κίνδυνο κλωστήματος.

■ Εξοπλισμός κοπής

Οι λεπίδες και τα κοπτικά εργαλεία χόρτου προορίζονται μόνο για κοπή χοντρού χόρτου.



Η κεφαλή χορτοκοπτικού προορίζεται για την κοπή χόρτου.

■ Κεφαλή χορτοκοπτικού

ΣΗΜΑΝΤΙΚΟ: Διασφαλίζετε πάντα ότι η μεσινέζα του χορτοκοπτικού είναι τυλιγμένη σφικτά και ομοιόμορφα γύρω από την καμπάνα. Διαφορετικά, το μηχανήμα ενδέχεται να παράγει δυνητικά επιβλαβείς κραδασμούς.

- Χρησιμοποιείτε μόνο τα συνιστώμενα παρελκόμενα κοπή. Ανατρέξτε στην ενότητα "ΤΕΧΝΙΚΑ ΣΤΟΙΧΕΙΑ".
- Τα μικρότερα μηχανήματα σε γενικές γραμμές απαιτούν μικρότερες κεφαλές χορτοκοπτικού και αντιστρόφως. Αυτό οφείλεται στο γεγονός ότι κατά την κοπή με χρήση μεσινέζας χορτοκοπτικού, ο κινητήρας πρέπει να εκτulisσει τη μεσινέζα ακτινικά από την κεφαλή του χορτοκοπτικού και να υπερνικά την αντίσταση του χόρτου που κόβεται.
- Το μήκος της μεσινέζας χορτοκοπτικού είναι εξίσου σημαντικό. Μια μεγαλύτερη μεσινέζα χορτοκοπτικού απαιτεί μεγαλύτερη ισχύ κινητήρα σε σχέση με μια μικρότερη της ίδιας διαμέτρου.
- Βεβαιωθείτε ότι το κοπτικό εργαλείο στον προφυλακτήρα του χορτοκοπτικού είναι άθικτο. Αυτό χρησιμοποιείται για την κοπή της μεσινέζας χορτοκοπτικού στο σωστό μήκος.
- Για να αυξηθεί η διάρκεια ζωής της μεσινέζας χορτοκοπτικού, μπορείτε να την μουλιάσετε σε νερό για λίγες ημέρες. Με τον τρόπο αυτό, η μεσινέζα γίνεται πιο ανθεκτική και διαρκεί περισσότερο.

ΣΗΜΕΙΩΣΗ: Βεβαιωθείτε ότι η μονάδα είναι συναρμολογημένη σωστά, όπως παρουσιάζεται σε αυτό το εγχειρίδιο.

Τοποθέτηση της χειρολαβής

1. Κουμπώστε τη χειρολαβή τύπου βρόγχου στον άξονα. Λάβετε υπόψη ότι η χειρολαβή πρέπει να τοποθετηθεί μεταξύ των βελών στον άξονα.

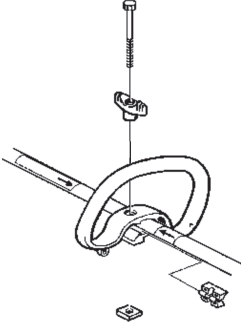

2. Περάστε τον αποστάτη στην εγκοπή στην ελλειψοειδή χειρολαβή. Τοποθετήστε το παξιμάδι και τη βίδα. Μη σφίγγετε υπερβολικά.
3. Προσαρμόστε το χορτοκοπτικό ώστε να επιτύχετε άνετη θέση εργασίας. Σφίξτε τα μπουλόνια.

Τοποθέτηση της χειρολαβής

ΠΡΟΕΙΔΟΠΟΙΗΣΗ: Για την αποφυγή σοβαρών τραυματισμών, χρησιμοποιείτε μόνο λεπίδες/μαχαίρια κοπής χόρτων ή κεφαλές χορτοκοπτικών με πλαστικές λεπίδες όταν έχει τοποθετηθεί η λαβή σχήματος J. Μη χρησιμοποιείτε ποτέ οδοντωτές λεπίδες πριονιού με το μηχάνημα αυτό.

ΠΡΟΕΙΔΟΠΟΙΗΣΗ: Λάβετε υπόψη ότι η χειρολαβή πρέπει να τοποθετηθεί μεταξύ των βελών στον άξονα.

1. Για να αποφευχθεί σοβαρός τραυματισμός, το προστατευτικό τμήμα της χειρολαβής πρέπει να τοποθετηθεί όπως φαίνεται, ώστε να υπάρχει ένα διαχωριστικό μεταξύ του χειριστή και της περιστρεφόμενης λεπίδας.

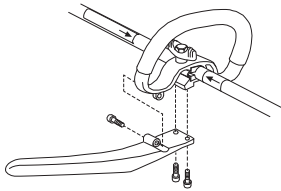

2. Πραγματοποιήστε την τελική ρύθμιση της χειρολαβής για άνετη θέση εργασίας. Σφίξτε καλά

Τοποθέτηση της εξάρτησης

ΠΡΟΕΙΔΟΠΟΙΗΣΗ: Όταν χρησιμοποιείτε θαμνοκοπτικό, πρέπει πάντα να είναι αγκιστρωμένο με ασφάλεια στην εξάρτηση. Διαφορετικά, δεν θα μπορείτε να χειριστείτε το θαμνοκοπτικό με ασφάλεια. Αυτό μπορεί να προκαλέσει τραυματισμό σε εσάς ή σε άλλους. Ποτέ μην χρησιμοποιείτε εξάρτηση με ελαττωματική διάταξη γρήγορης αποσύνδεσης.

Πριν από τη χρήση της μονάδας, πρέπει να γίνουν οι σωστές ρυθμίσεις στην εξάρτηση και στη χειρολαβή με τον κινητήρα απενεργοποιημένο.

■ Τοποθέτηση του σφιγκτήρα του ιμάντα

3. Τοποθετήστε τον επάνω σφιγκτήρα εξάρτησης πάνω από τον άξονα και τοποθετήστε τον κάτω σφιγκτήρα εξάρτησης κάτω από τον άξονα. Ευθυγραμμίστε τις επάνω και κάτω σπές για τις βίδες σφιγκτήρα. Ο σφιγκτήρας πρέπει να τοποθετηθεί πάνω από το βέλος που υπάρχει στον άξονα (βλ. εικόνα).

ΣΗΜΕΙΩΣΗ: Τοποθετήστε την ντίζα του γκαζιού στην εγκοπή του κάτω σφιγκτήρα ιμάντα πριν σφίξετε τις βίδες

4. Τοποθετήστε δύο βίδες στις σπές για τις βίδες
5. Ασφαλίστε το σφιγκτήρα εξάρτησης σφίγγοντας τις βίδες με κλειδί Allen.

■ Ρύθμιση της εξάρτησης

Στο εμπρός μέρος της εξάρτησης υπάρχει μια εύκολα προσβάσιμη διάταξη γρήγορης αποσύνδεσης. Χρησιμοποιήστε τη γρήγορη αποσύνδεση σε περίπτωση έκτακτης ανάγκης που απαιτεί να απελευθερωθείτε από το μηχάνημα και τον ιμάντα

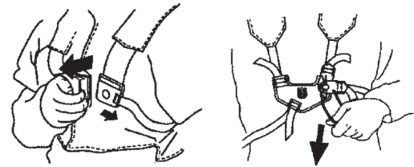

■ Κατανομή του φορτίου μεταξύ των ώμων

Μια σωστά ρυθμισμένη εξάρτηση και ένα σωστά ρυθμισμένο μηχάνημα διευκολύνουν την εργασία. Φορέστε τον ιμάντα. Ρυθμίστε τον ιμάντα για την καλύτερη θέση εργασίας. Σφίξτε τους πλευρικούς ιμάντες έτσι ώστε το βάρος να είναι ομοιόμορφα καταμεμημένο και στους δύο ώμους

ΣΥΝΑΡΜΟΛΟΓΗΣΗ



προκληθεί σοβαρός ή/και θανατηφόρος προσωπικός τραυματισμός.

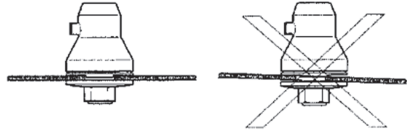

ΣΗΜΕΙΩΣΗ: Μπορεί να χρειαστεί να τοποθετήσετε εκ νέου το σφιγκτήρα εξάρτησης στον άξονα για σωστή ισορροπία της μονάδας.

ΠΡΟΕΙΔΟΠΟΙΗΣΗ: Μην χρησιμοποιείτε ποτέ παρελκόμενο κοπής χωρίς εγκεκριμένο προστατευτικό. Ανατρέξτε στην ενότητα "ΤΕΧΝΙΚΑ ΣΤΟΙΧΕΙΑ". Εάν τοποθετηθεί λανθασμένο ή ελαττωματικό προστατευτικό, μπορεί να προκληθεί σοβαρός προσωπικός τραυματισμός.



■ Σωστό ύψος

Ρυθμίστε την εξάρτηση έτσι ώστε το παρελκόμενο κοπής να είναι παράλληλο με το έδαφος.



■ Σωστή ισορροπία

Αφήστε το παρελκόμενο κοπής στήριξης να ακουμπήσει ελαφρώς στο έδαφος. Εάν χρησιμοποιείτε λεπίδα χόρτου, θα πρέπει να ισορροπεί περίπου 10 cm επάνω από το έδαφος ώστε να αποφεύγεται η επαφή με πέτρες και παρεμφερή αντικείμενα. Ρυθμίστε τη θέση του σφιγκτήρα της εξάρτησης για σωστή ισορροπία της μονάδας.

Τοποθέτηση λεπίδων και κεφαλών χορτοκοπτικού

Κατά την τοποθέτηση του παρελκόμενου κοπής είναι πολύ σημαντικό το ανυψωμένο τμήμα του δίσκου μετάδοσης/φλάντζας στήριξης να συνδεθεί σωστά στην κεντρική οπή του παρελκόμενου κοπής. Εάν το παρελκόμενο κοπής τοποθετηθεί λανθασμένα, μπορεί να

ΣΗΜΑΝΤΙΚΟ: Εάν πρόκειται να χρησιμοποιηθεί λεπίδα χόρτου, το μηχάνημα πρέπει να διαθέτει κατάλληλη χειρολαβή, προφυλακτήρα λεπίδας και εξάρτηση.

Τοποθέτηση προφυλακτήρα λεπίδας, λεπίδας χόρτου και κοπτικού εργαλείου χόρτου

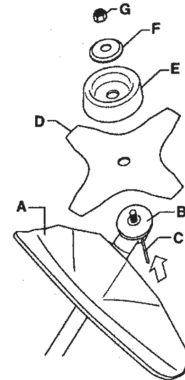

1. Αγκιστρώστε τον προφυλακτήρα λεπίδας/συνδυαζόμενο προστατευτικό (A) στην υποδοχή σύνδεσής του στον άξονα και ασφαλίστε το με τη βίδα.

ΠΡΟΣΟΧΗ! Χρησιμοποιήστε τον συνιστώμενο προφυλακτήρα λεπίδας. Ανατρέξτε στην ενότητα "Τεχνικά στοιχεία".

2. Τοποθετήστε το δίσκο μετάδοσης (B) στον άξονα εξαγωγής.
3. Περιστρέψτε τον άξονα λεπίδας μέχρι μία από τις οπές του δίσκου μετάδοσης να ευθυγραμμιστεί με την αντίστοιχη οπή στο περίβλημα γραναζιών.
4. Περάστε τον πείρο ασφάλισης (C) στην οπή για να ασφαλίσετε τον άξονα.
5. Τοποθετήστε τη λεπίδα (D), το δοχείο στήριξης (E) και τη φλάντζα στήριξης (F) στον άξονα εξαγωγής.

6. Τοποθετήστε το παξιμάδι (G). Πρέπει να σφίξετε το παξιμάδι με ροπή 35-50 Nm. Χρησιμοποιήστε το πολύγωνα κλειδί που βρίσκεται στο κουτί εργαλείων. Κρατήστε τον άξονα του κλειδιού όσο πιο κοντά γίνεται στον προφυλακτήρα λεπίδας. Για να σφίξετε το παξιμάδι, στρίψτε το κλειδί αντίθετα από την κατεύθυνση περιστροφής (ΣΗΜΕΙΩΣΗ: αριστερό σπείρωμα).

Τοποθέτηση του προστατευτικού χορτοκοπτικού και της κεφαλής χορτοκοπτικού

1. Τοποθετήστε τον κατάλληλο προφυλακτήρα χορτοκοπτικού (A) ανάλογα με τη χρησιμοποιούμενη κεφαλή χορτοκοπτικού. Αγκιστρώστε τον προφυλακτήρα χορτοκοπτικού/συνδυαζόμενο προστατευτικό στην υποδοχή σύνδεσής του στον άξονα και ασφαλίστε το με τη βίδα (L).

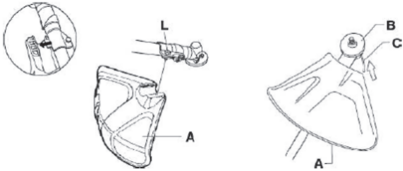

2. Τοποθετήστε το δίσκο μετάδοσης (B) στον άξονα εξαγωγής.
3. Περιστρέψτε τον άξονα μέχρι μία από τις οπές του δίσκου μετάδοσης να ευθυγραμμιστεί με την αντίστοιχη οπή στο περίβλημα γραναζιών.
4. Περάστε τον πείρο ασφάλισης (C) στην οπή για να ασφαλίσετε τον άξονα.
5. Βιδώστε την κεφαλή χορτοκοπτικού (H) αντίθετα από την κατεύθυνση περιστροφής.

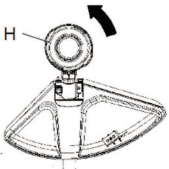

6. Για την αποσυναρμολόγηση, ακολουθήστε τις παραπάνω οδηγίες με την αντίστροφη σειρά.

ΧΕΙΡΙΣΜΟΣ ΚΑΥΣΙΜΟΥ

Ασφάλεια καυσίμου

Μην ενεργοποιείτε ποτέ το μηχάνημα:

- Εάν έχετε χύσει καύσιμο επάνω του. Σκουπίστε τις σταγόνες και αφήστε το καύσιμο που απομένει να εξατμιστεί.
- Εάν έχετε χύσει καύσιμο επάνω σας ή στα ρούχα σας, αλλάξτε ρούχα. Πλύνετε τα μέρη του σώματός σας που έχουν έρθει σε επαφή με το καύσιμο. Χρησιμοποιήστε σαπούνι και νερό.
- Εάν υπάρχει διαρροή καυσίμου από το μηχάνημα. Ελέγχετε τακτικά για διαρροές από την τάπα καυσίμου και τους αγωγούς καυσίμου.

■ Μεταφορά και αποθήκευση

- Αποθηκεύετε και μεταφέρετε το μηχάνημα και το καύσιμο με τέτοιο τρόπο ώστε να μην υπάρχει κίνδυνος τυχόν διαρροές ή αναθυμιάσεις να έρθουν σε επαφή με σπινθήρες ή ακάλυπτες φλόγες, π.χ. από ηλεκτρικά μηχανήματα, ηλεκτρικά μοτέρ, ηλεκτρικά ρελέ/διακόπτες ή λέβητες.
- Κατά την αποθήκευση και τη μεταφορά καυσίμου, χρησιμοποιείτε πάντα εγκεκριμένα δοχεία που προορίζονται για αυτήν τη χρήση.
- Όταν το μηχάνημα πρόκειται να αποθηκευτεί για μεγάλο χρονικό διάστημα, πρέπει να αδειάζετε το ντεπόζιτο καυσίμου. Επικοινωνήστε με το τοπικό πρατήριο καυσίμων για να μάθετε ποιος είναι ο κατάλληλος χώρος απόρριψης του καυσίμου που έχει περισσέψει.
- Πριν αποθηκεύσετε το μηχάνημα για μεγάλο χρονικό διάστημα, βεβαιωθείτε ότι είναι καθαρό και ότι έχει συντηρηθεί πλήρως.
- Το προστατευτικό μεταφοράς θα πρέπει πάντοτε να τοποθετείται στο παρελκόμενο κοπής όταν το μηχάνημα μεταφέρεται ή είναι αποθηκευμένο.
- Για να αποφευχθεί η ακούσια εκκίνηση του κινητήρα, το καπάκι του μπουζί πρέπει πάντα να αφαιρείται κατά τη μακροχρόνια αποθήκευση, εάν το μηχάνημα δεν βρίσκεται υπό στενή παρακολούθηση και κατά τη διάρκεια όλων των εργασιών συντήρησης.
- Ασφαλίστε το μηχάνημα κατά τη μεταφορά.

⚠ ΠΡΟΕΙΔΟΠΟΙΗΣΗ: Να είστε προσεκτικοί όταν χειρίζεστε καύσιμο. Έχετε υπόψη τον κίνδυνο φωτιάς, έκρηξης και την εισπνοή καυσαερίων.

Καύσιμο

ΠΡΟΣΟΧΗ: Το μηχάνημα είναι εξοπλισμένο με έναν δίχρονο κινητήρα και πρέπει πάντοτε να χρησιμοποιείται με μίγμα βενζίνης και λαδιού για δίχρονους κινητήρες. Είναι σημαντικό να μετράτε με ακρίβεια την ποσότητα του λαδιού που θα αναμιχθεί, για να διασφαλίσετε τη δημιουργία του σωστού μίγματος. Όταν αναμιγνύετε μικρές ποσότητες καυσίμου, ακόμα και οι μικρές ανακρίβειες μπορούν να

επηρεάσουν δραστικά την αναλογία του μίγματος.

⚠ ΠΡΟΕΙΔΟΠΟΙΗΣΗ: Τα καύσιμα και οι αναθυμιάσεις καυσίμων είναι πολύ εύφλεκτα και μπορούν να προκαλέσουν σοβαρό τραυματισμό σε περίπτωση εισπνοής ή επαφής με το δέρμα. Για αυτό το λόγο, να είστε προσεκτικοί κατά το χειρισμό καυσίμων και να βεβαιώνεστε ότι υπάρχει επαρκής εξαερισμός.

■ Βενζίνη

ΠΡΟΣΟΧΗ: Χρησιμοποιείτε πάντα μίγμα βενζίνης/λαδιού καλής ποιότητας (τουλάχιστον 90 οκτανίων). Χρησιμοποιείτε βενζίνη χαμηλών εκπομπών ρύπων, γνωστή επίσης και ως βενζίνη αλκυλίου (εάν υπάρχει διαθέσιμη).

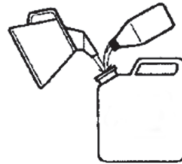

- Ο ελάχιστος συνιστώμενος αριθμός οκτανίων είναι 90. Εάν θέσετε σε λειτουργία τον κινητήρα με λιγότερα από 90 οκτάνια, μπορεί να παρουσιαστεί το φαινόμενο της κρουστικής ανάφλεξης στον κινητήρα (τα λεγόμενα "πειράκια"). Αυτό έχει ως αποτέλεσμα την αύξηση της θερμοκρασίας του κινητήρα, γεγονός το οποίο μπορεί να προκαλέσει σοβαρή βλάβη στον κινητήρα.
- Κατά τη λειτουργία σε συνεχείς υψηλές στροφές, συνιστάται η χρήση βενζίνης με μεγαλύτερη διαβάθμιση οκτανίων.

■ Λάδι για δίχρονους κινητήρες

- Για βέλπστη απόδοση και αντοχή του κινητήρα, συνιστάται το λάδι Husqvarna XP που είναι ειδικά σχεδιασμένο για τους αερόψυκτους δίχρονους κινητήρες μας. Χρησιμοποιείτε μόνο πλήρως συνθετικό λάδι για δίχρονους κινητήρες υψηλής ποιότητας κατά την ανάμιξη καυσίμου.
- Μην χρησιμοποιείτε ποτέ λάδι για δίχρονους κινητήρες το οποίο προορίζεται για υδρόψυκτους κινητήρες, το λεγόμενο λάδι εξωλέμιων κινητήρων (κατηγορίας TCW).
- Μην χρησιμοποιείτε ποτέ λάδι που προορίζεται για τετράχρονους κινητήρες.

Ανάμιξη

- Το μίγμα είναι 50:1.
- Αναμιγνύετε πάντοτε τη βενζίνη με το λάδι σε ένα καθαρό δοχείο που προορίζεται για καύσιμο.
- Ξεκινάτε πάντα συμπληρώνοντας με τη μισή ποσότητα της βενζίνης που θα χρησιμοποιηθεί.

ΧΕΙΡΙΣΜΟΣ ΚΑΥΣΙΜΟΥ

Στη συνέχεια, προσθέστε ολόκληρη την ποσότητα του λαδιού. Αναμίξτε (ανακινήστε) το μίγμα καυσίμου. Προσθέστε την υπόλοιπη ποσότητα βενζίνης.

- Αναμίξτε (ανακινήστε) το μίγμα καυσίμου προσεκτικά πριν γεμίσετε το ντεπόζιτο καυσίμου του μηχανήματος.

Βενζίνη, λίτρα (γαλόνια)	Λάδι για δίχρονα κινητήρες, ml (oz)
4 (1)	77 (2,6)
8 (2)	154 (5,2)

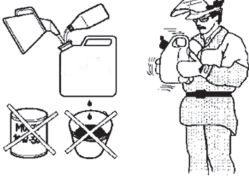

- Μην αναμιγνύετε περισσότερη βενζίνη από όση σας χρειάζεται για ένα μήνα κάθε φορά.
- Εάν το μηχανήμα δεν πρόκειται να χρησιμοποιηθεί για κάποιο χρονικό διάστημα, το ντεπόζιτο καυσίμου θα πρέπει να αδειάσει και να καθαριστεί.

⚠ ΠΡΟΕΙΔΟΠΟΙΗΣΗ: Ο σιγαστήρας με καταλυτικό μετατροπέα ζεσταίνεται υπερβολικά τόσο κατά τη χρήση όσο και μετά τη χρήση. Αυτό ισχύει, επίσης, όταν ο κινητήρας λειτουργεί στο ρελαντί. Έχετε υπόψη σας ότι υπάρχει κίνδυνος πυρκαγιάς, ιδιαίτερα κατά την εργασία κοντά σε εύφλεκτες ουσίες ή/και ατμούς

Εφοδιασμός καυσίμου

⚠ ΠΡΟΕΙΔΟΠΟΙΗΣΗ: Οι ακόλουθες προφυλάξεις μειώνουν τον κίνδυνο φωτιάς:

- Μην καπνίζετε και μην τοποθετείτε καυτά αντικείμενα κοντά στο καύσιμο.
- Σβήνετε πάντα τον κινητήρα πριν από τον ανεφοδιασμό καυσίμου.
- Σβήνετε πάντα τον κινητήρα και αφήνετέ τον να κρυώσει για λίγα λεπτά πριν τον ανεφοδιασμό.
- Κατά τον ανεφοδιασμό, ανοίγετε την τάπα καυσίμου αργά ώστε η πίεση να εκτονώνεται σταδιακά.
- Σφίξτε προσεκτικά την τάπα καυσίμου μετά τον ανεφοδιασμό.

- Απομακρύνετε πάντα το μηχανήμα από την περιοχή ανεφοδιασμού πριν το θέσετε σε λειτουργία.

- Καθαρίστε την περιοχή γύρω από την τάπα καυσίμου. Οι ακαθαρσίες στο ντεπόζιτο μπορεί να προκαλέσουν προβλήματα στη λειτουργία.
- Διασφαλίστε ότι το καύσιμο αναμιγνύεται καλά, ανακινώντας το δοχείο ανάμιξης πριν γεμίσετε το ντεπόζιτο καυσίμου.

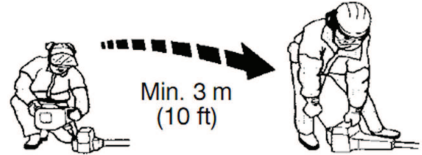

ΕΚΚΙΝΗΣΗ ΚΑΙ ΔΙΑΚΟΠΗ

Έλεγχος πριν από την εκκίνηση

- Ελέγξτε τη λεπίδα για να διασφαλίσετε ότι δεν έχουν σχηματιστεί ρωγμές στο κάτω μέρος των δοντιών ή στην κεντρική οπή. Ο πιο συνηθισμένος λόγος ρωγμών είναι ο σχηματισμός αιχμηρών γωνιών στο κάτω μέρος των δοντιών κατά το ακόνισμα ή η χρήση της λεπίδας με μη κοφτερά δόντια. Εάν βρείτε ρωγμές, απορρίψτε τη λεπίδα.



- Ελέγξτε ότι η φλάντζα στήριξης δεν έχει ρωγμές λόγω φθοράς ή υπερβολικού σφίξιματος. Εάν βρείτε ρωγμές, απορρίψτε τη φλάντζα στήριξης.

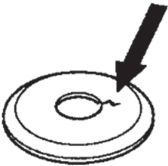

- Βεβαιωθείτε ότι το παξιμαδί ασφαλείας δεν έχει χάσει την ισχύ ασφάλισής του. Η ασφάλεια παξιμαδιού πρέπει να έχει ισχύ ασφάλισης τουλάχιστον 1,5 Nm. Η ροπή σύσφιξης του παξιμαδιού ασφαλείας πρέπει να είναι 35-50 Nm.



- Ελέγξτε ότι η κεφαλή και ο προφυλακτήρας χορτοκοπτικού δεν παρουσιάζουν βλάβες ή ρωγμές. Αντικαταστήστε την κεφαλή ή τον προφυλακτήρα χορτοκοπτικού σε περίπτωση που εκτεθούν σε κραδασμούς ή παρουσιάζουν ρωγμές.

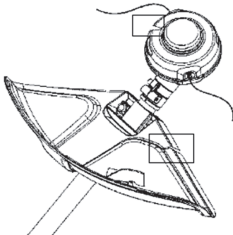

- Μην χρησιμοποιείτε ποτέ το μηχάνημα χωρίς προστατευτικό ή με ελαττωματικό προστατευτικό.

- Όλα τα καλύμματα πρέπει να είναι σωστά τοποθετημένα και χωρίς ζημιές πριν θέσετε σε λειτουργία το μηχάνημα.

Εκκίνηση και διακοπή



ΠΡΟΕΙΔΟΠΟΙΗΣΗ: Ολόκληρο το συγκρότημα συμπλέκτη, καλύμματος συμπλέκτη και άξονα πρέπει να έχει τοποθετηθεί πριν την εκκίνηση του μηχανήματος. Διαφορετικά, τα εξαρτήματα μπορεί να χαλαρώσουν και να προκληθεί προσωπικός τραυματισμός.

Απομακρύνετε πάντα το μηχάνημα από την περιοχή ανεφοδιασμού πριν το θέσετε σε λειτουργία. Τοποθετήστε το μηχάνημα σε επίπεδη επιφάνεια.

Διασφαλίστε ότι το παρελκόμενο κοπής δεν μπορεί να έρθει σε επαφή με κάποιο αντικείμενο.

Βεβαιωθείτε ότι στο χώρο εργασίας δεν υπάρχουν μη εξουσιοδοτημένα άτομα, διαφορετικά υπάρχει κίνδυνος σοβαρού προσωπικού τραυματισμού. Η απόσταση ασφαλείας είναι 15 μέτρα.

■ Κρύος κινητήρας

1. Φούσκα πλήρωσης: Πιέστε το διάφραγμα της χειροκίνητης αντλίας καυσίμου επανειλημμένα μέχρι το καύσιμο να αρχίσει να γεμίζει το διάφραγμα (περίπου 10 φορές). Το διάφραγμα δεν χρειάζεται να γεμίσει εντελώς.

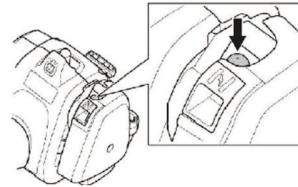

2. Τσοκ: Θέστε το χειριστήριο τσοκ στη θέση του τσοκ.

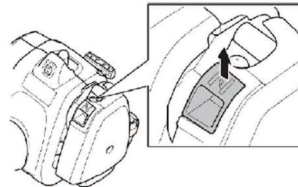

ΠΡΟΕΙΔΟΠΟΙΗΣΗ: Όταν ο κινητήρας τίθεται σε λειτουργία με το τσοκ στη θέση του τσοκ το παρελκόμενο κοπής θα αρχίσει αμέσως να περιστρέφεται.

3. Κρατήστε τον κορμό του μηχανήματος στο έδαφος με το αριστερό σας χέρι (ΠΡΟΣΟΧΗ! Όχι με το πόδι σας.) Γιάστε τη λαβή

ΕΚΚΙΝΗΣΗ ΚΑΙ ΔΙΑΚΟΠΗ

συστήματος εκκίνησης, τραβήξτε αργά το καλώδιο προς τα έξω με το δεξί σας χέρι μέχρι να αισθανθείτε κάποια αντίσταση (δηλ. μέχρι να "πίσουν" τα άγκιστρα εμπλοκής του συστήματος εκκίνησης) και, στη συνέχεια, τραβήξτε το καλώδιο γρήγορα και με δύναμη. Μην τυλίγετε ποτέ το σχοινί τροχαλίας συστήματος εκκίνησης γύρω από το χέρι σας.



ΠΡΟΕΙΔΟΠΟΙΗΣΗ: Όταν ενεργοποιείτε τον κινητήρα με το τσοκ στην κλειστή θέση, το παρεκκόμενο κοπής αρχίζει να περιστρέφεται αμέσως.

ΣΗΜΕΙΩΣΗ! Μην πιέζετε το χειριστήριο του γκαζιού ενώ προσπαθείτε να θέσετε σε λειτουργία τον κινητήρα.

ΣΗΜΕΙΩΣΗ! Μην τραβήξετε το σχοινί τροχαλίας συστήματος εκκίνησης εντελώς έξω και μην αφήσετε τη λαβή συστήματος εκκίνησης όταν το καλώδιο είναι σε πλήρη έκταση. Αυτό μπορεί να προκαλέσει βλάβη στο μηχάνημα. Τραβήξτε επανειλημμένα το καλώδιο μέχρι να ξεκινήσει ο κινητήρας (ή το μέγιστο έως 3 φορές).

4. Εάν ο κινητήρας τεθεί σε λειτουργία ή προσπαθεί να ξεκινήσει, πιέστε το λεβιέ του τσοκ προς τα κάτω στη θέση λειτουργίας.
5. Συνεχίστε να τραβάτε το καλώδιο με δύναμη, μέχρι ο κινητήρας να τεθεί σε λειτουργία.
6. Όταν ο κινητήρας ξεκινήσει, αφήστε τον να ζεσταθεί για 30 δευτερόλεπτα πριν ανοίξετε τέρμα το γκάζι.



■ Ζεστός κινητήρας

1. Φούσκα πλήρωσης: Πιέστε το διάφραγμα της χειροκίνητης αντλίας καυσίμου επανειλημμένα μέχρι το καύσιμο να αρχίσει να γεμίζει το διάφραγμα (περίπου 10 φορές). Το διάφραγμα δεν χρειάζεται να γεμίσει εντελώς.
2. Τραβήξτε επανειλημμένα το καλώδιο μέχρι να ξεκινήσει ο κινητήρας (ή το μέγιστο έως 3 φορές).

■ Διακοπή λειτουργίας

Σβήστε τον κινητήρα πιέζοντας και αφήνοντας το διακόπτη διακοπής λειτουργίας.

ΠΡΟΣΟΧΗ! Ο διακόπτης διακοπής λειτουργίας επανέρχεται αυτόματα στη θέση εκκίνησης. Προκειμένου να εμποδίσετε την ακούσια εκκίνηση, πρέπει να αφαιρείτε το καπάκι μπουζί από το μπουζί κατά τη συναρμολόγηση, τον έλεγχο ή/και τη συντήρηση.

ΣΗΜΑΝΤΙΚΟ!

Αυτή η ενότητα περιγράφει τις βασικές προφυλάξεις ασφαλείας για την εργασία με χορτοκοπτικά. Εάν προκύψει μια κατάσταση όπου δεν είστε σίγουροι για το πώς πρέπει να προχωρήσετε, θα πρέπει να ζητήσετε τη συμβουλή ειδικού. Επικοινωνήστε με τον αντιπρόσωπο σέρβις.

Αποφεύγετε τις καταστάσεις χρήσης, τις οποίες θεωρείτε πέραν των δυνατοτήτων σας.

Πρέπει να κατανοείτε τη διαφορά μεταξύ του καθαρισμού δασών, του καθαρισμού χόρτων και της κοπής χόρτων πριν ξεκινήσετε.

Βασικοί κανόνες ασφαλείας

- Κοιτάξτε γύρω σας:
 - Για να διασφαλίσετε ότι άνθρωποι, ζώα ή άλλα αντικείμενα δεν μπορούν να σας επηρεάσουν στον έλεγχο του μηχανήματος.
 - Για να διασφαλίσετε ότι άνθρωποι, ζώα κ.λπ. δεν έρχονται σε επαφή με το παρελκόμενο κοπής ή χαλαρά αντικείμενα που είναι πιθανό να εκτοξευτούν από το παρελκόμενο κοπής.

ΠΡΟΣΟΧΗ! Μην χρησιμοποιείτε το μηχάνημα παρά μόνο όταν έχετε τη δυνατότητα να καλέσετε σε βοήθεια σε περίπτωση ατυχήματος.

- Μην χρησιμοποιείτε το μηχάνημα όταν ο καιρός δεν είναι καλός, δηλαδή σε περίπτωση πυκνής ομίχλης, δυνατής βροχής, ισχυρών ανέμων, έντονου ψύχους κ.λπ. Η εργασία με άσχημες καιρικές συνθήκες είναι κουραστική και συχνά επιφέρει πρόσθετους κινδύνους, όπως παγωμένο έδαφος, μη αναμενόμενη κατεύθυνση ρίψης κ.λπ.
- Βεβαιωθείτε ότι μπορείτε να κινηθείτε και να σταθείτε όρθιοι με ασφάλεια. Ελέγξτε την περιοχή γύρω σας για πιθανά εμπόδια (ρίζες, βράχια, κλαδιά, χαντάκια κ.λπ.) σε περίπτωση που χρειαστεί να μετακινηθείτε ξαφνικά. Να είστε ιδιαίτερα προσεκτικοί όταν εργάζεστε σε έδαφος με κλίση.



- Σβήστε τον κινητήρα πριν μετακινηθείτε σε άλλη περιοχή. Τοποθετήστε το προστατευτικό μεταφοράς πριν μεταφέρετε ή μετακινήσετε τον εξοπλισμό σε οποιαδήποτε απόσταση.
- Μην ακουμπάτε ποτέ το μηχάνημα κάτω ενώ ο κινητήρας λειτουργεί ή ενώ το παρελκόμενο κοπής περιστρέφεται.

Τα βασικά στοιχεία του καθαρισμού

- Χρησιμοποιείτε πάντα το σωστό εξοπλισμό.
- Βεβαιωθείτε ότι ο εξοπλισμός είναι σωστά ρυθμισμένος.
- Ακολουθείτε τις προφυλάξεις ασφαλείας.
- Οργανώστε την εργασία σας με προσοχή.
- Ανοίγετε πάντα τέρμα το γκάζι όταν ξεκινάτε την κοπή με τη λεπίδα.
- Χρησιμοποιείτε πάντα ακονισμένες λεπίδες.
- Αποφεύγετε τις πέτρες.
- Μειώνετε πάντοτε τις στροφές του κινητήρα στο ρελατί μετά την ολοκλήρωση κάθε εργασίας. Η λειτουργία με τέρμα γκάζι για πολλή ώρα χωρίς φορτίο στον κινητήρα μπορεί να προκαλέσει σοβαρή βλάβη στον κινητήρα.



ΠΡΟΕΙΔΟΠΟΙΗΣΗ: Ο χειριστής του μηχανήματος ή κάποιο άλλο άτομο δεν πρέπει να επιχειρήσει να αφαιρέσει το κομμένο υλικό ενώ λειτουργεί ο κινητήρας ή ενώ περιστρέφεται ο εξοπλισμός κοπής, καθώς μπορεί να προκληθεί σοβαρός τραυματισμός. Σταματήστε τον κινητήρα και τον εξοπλισμό κοπής και αποσυνδέστε το καλώδιο από το μπουζί πριν αφαιρέσετε υλικό το οποίο έχει τυλιχτεί γύρω από τον άξονα της λεπίδας. Διαφορετικά, υπάρχει κίνδυνος τραυματισμού. Το κωνικό γρανάζι μπορεί να ζεσταθεί πολύ κατά τη χρήση και ενδέχεται να παραμείνει σε αυτήν την κατάσταση για σύντομο διάστημα μετά τη χρήση. Αφήστε το να κρυώσει. Υπάρχει κίνδυνος εγκαυμάτων σε περίπτωση επαφής.



ΠΡΟΕΙΔΟΠΟΙΗΣΗ: Να προσέχετε τυχόν αντικείμενα που εκτοξεύονται. Φοράτε πάντα εγκεκριμένο εξοπλισμό για την προστασία των ματιών. Μην σκύβετε ποτέ πάνω από το προστατευτικό του παρελκόμενου κοπής. Υπάρχει κίνδυνος να εκτοξευθούν πέτρες, σκουπίδια, κλπ. στα μάτια σας προκαλώντας τύφλωση ή σοβαρό τραυματισμό. Κρατήστε σε απόσταση μη εξουσιοδοτημένα άτομα. Παιδιά, ζώα, θεατές και βοηθοί θα πρέπει να παραμένουν εκτός της ζώνης ασφαλείας των 15 μέτρων. Εάν κάποιο άτομο πλησιάσει, σταματήστε αμέσως το μηχάνημα. Μην κινείτε ποτέ το μηχάνημα προς καμία κατεύθυνση, αν δεν ελέγξετε πρώτα ότι δεν υπάρχουν κανείς εντός της ζώνης ασφαλείας.



ΠΡΟΕΙΔΟΠΟΙΗΣΗ: Μερικές φορές κλαδιά ή γρασίδι παγιδεύονται μεταξύ του προφυλακτήρα και του παρελκόμενου κοπής. Να σβήνετε πάντα τον κινητήρα πριν ξεκινήσετε τη διαδικασία καθαρισμού.

χορτοκοπτικού να λειτουργήσει με το δικό της ρυθμό. Μην πιέξετε ποτέ τη μεσινέζα χορτοκοπτικού επάνω στην επιφάνεια που πρέπει να κοπεί.



Καθαρισμός χόρτων με Λεπίδα χόρτου

- Οι λεπίδες και τα κοπτικά εργαλεία χόρτου δεν πρέπει να χρησιμοποιούνται ποτέ σε ξυλώδη βλάστηση.
- Η λεπίδα χόρτου χρησιμοποιείται για όλους τους τύπους ψηλού ή πυκνού χόρτου.
- Τα χόρτα κόβονται με πλευρική, παλινδρομική κίνηση, κατά την οποία η κίνηση από τα δεξιά προς τα αριστερά είναι η διαδρομή καθαρισμού και η κίνηση από τα αριστερά προς τα δεξιά είναι η διαδρομή επαναφοράς. Αφήστε την αριστερή πλευρά της λεπίδας (μεταξύ των θέσεων ρολογιού 8 και 12) να κόβει.

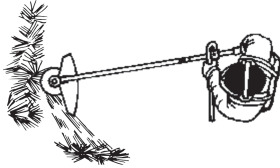

- Εάν η λεπίδα έχει κλίση προς τα αριστερά κατά τον καθαρισμό χόρτων, τα χόρτα θα συλλέγονται σε μια γραμμή, γεγονός που διευκολύνει την περισυλλογή τους, π.χ. με τσουγκράνα.
- Προσπαθήστε να εργάζεστε ρυθμικά. Σταθείτε σταθερά με ανοικτά τα πόδια. Μετακινηθείτε προς τα εμπρός μετά τη διαδρομή επαναφοράς και σταθείτε πάλι σταθερά.
- Αφήστε το δοχείο στήριξης να ακουμπήσει ελαφρώς στο έδαφος. Αυτό γίνεται για να προστατευτεί η λεπίδα από χτύπημα στο έδαφος.
- Μειώστε τον κίνδυνο τυλίγματος υλικών γύρω από τη λεπίδα ακολουθώντας αυτές τις οδηγίες:
 - Εργάζεστε πάντα με τέρμα γκάζι.
 - Αποφύγετε τα προηγούμενα κομμένα υλικά κατά τη διαδρομή επαναφοράς.
- Σβήστε τον κινητήρα, αποσυνδέστε την εξάρτηση και τοποθετήστε το μηχάνημα στο έδαφος πριν αρχίσετε να συλλέγετε το κομμένο υλικό.

- Η μεσινέζα χορτοκοπτικού μπορεί εύκολα να αφαιρέσει γρασίδι και ζιζάνια που υπάρχουν πάνω σε τοίχους, περιφράξεις, δέντρα και παρυφές. Ωστόσο, μπορεί να προκαλέσει ζημιές σε ευαίσθητους φλοιούς δέντρων και θάμνων ή στύλους περιφράξεων.
- Μειώστε τον κίνδυνο πρόκλησης ζημιών σε φυτά μικραίνοντας τη μεσινέζα χορτοκοπτικού στα 10-12 cm και μειώνοντας τις στροφές ανά λεπτό (σ.α.λ) του κινητήρα.
- Κατά την κοπή χόρτου, θα πρέπει να μην ανοίγετε τέρμα το γκάζι έτσι ώστε η μεσινέζα χορτοκοπτικού να διαρκεί περισσότερο και να μειώνονται οι φθορές στην κεφαλή χορτοκοπτικού.

■ Καθαρισμός

- Με την τεχνική καθαρισμού απομακρύνεται όλη η ανεπιθύμητη βλάστηση. Κρατήστε την κεφαλή χορτοκοπτικού λίγο πάνω από το έδαφος και υπό γωνία. Αφήστε το άκρο της μεσινέζας χορτοκοπτικού να "χτυπήσει" το έδαφος γύρω από δέντρα, στύλους, αγάλματα και παρεμφερή αντικείμενα. ΣΗΜΑΝΤΙΚΟ! Η τεχνική αυτή αυξάνει τη φθορά της μεσινέζας χορτοκοπτικού.

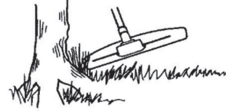

- Η μεσινέζα χορτοκοπτικού φθείρεται πιο γρήγορα ενώ πρέπει να την τραβάτε προς τα εμπρός πιο συχνά όταν εργάζεστε σε επιφάνειες με πέτρες, τούβλα, μπετόν, μεταλλικές περιφράξεις κλπ. σε σύγκριση με τις περιπτώσεις που έρχεται σε επαφή με δέντρα και ξύλινες περιφράξεις.

■ Κοπή

- Το χορτοκοπτικό είναι ιδανικό για την κοπή χόρτου που θα ήταν δύσκολο να φτάσει ένα συνηθισμένο χλοοκοπτικό γκαζόν. Κατά την κοπή, διατηρείτε τη μεσινέζα χορτοκοπτικού παράλληλα με το έδαφος. Αποφεύγετε να πιέξετε την κεφαλή χορτοκοπτικού πάνω στο έδαφος καθώς αυτό μπορεί να καταστρέψει το γρασίδι και να προκαλέσει βλάβες στο εργαλείο.

Κοπή χόρτου με κεφαλή χορτοκοπτικού

■ Κούρεμα θάμνων

- Κρατήστε την κεφαλή χορτοκοπτικού λίγο πάνω από το έδαφος, υπό γωνία. Η εργασία εκτελείται από το άκρο της μεσινέζας του χορτοκοπτικού. Αφήστε τη μεσινέζα

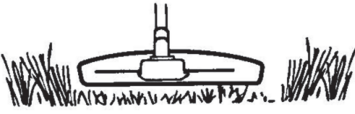

- Μην αφήνετε την κεφαλή χορτοκοπτικού να έρχεται συνεχώς σε επαφή με το έδαφος κατά τη διάρκεια συνηθών εργασιών κοπής. Η συνεχής επαφή αυτού του τύπου μπορεί να προκαλέσει βλάβη και φθορά στην κεφαλή χορτοκοπτικού.
- **Κοπή με ημικυκλικές κινήσεις ("σάρωση")**
- Η κίνηση "ανεμίσηματος" της περιστρεφόμενης μεσινέζας μπορεί να χρησιμοποιηθεί για γρήγορο και εύκολο καθαρισμό. Κρατήστε τη μεσινέζα χορτοκοπτικού έτσι ώστε να είναι παράλληλη και επάνω από την επιφάνεια που θα "σαρωθεί" και μετακινήστε το εργαλείο εμπρός και πίσω.

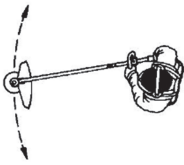

- Κατά την κοπή και τη "σάρωση", θα πρέπει να χρησιμοποιείτε το τέρμα γκάτζι προκειμένου να επιτύχετε τα καλύτερα δυνατά αποτελέσματα.

ΠΡΟΕΙΔΟΠΟΙΗΣΗ: Να προσέχετε τυχόν αντικείμενα που εκτοξεύονται. Φοράτε πάντοτε προστατευτικά γυαλιά. Μην σκύβετε ποτέ πάνω από το προστατευτικό του παρελκομένου κοπής. Υπάρχει κίνδυνος να εκτοξευθούν πέτρες, σκουπίδια, κλπ. στα μάτια σας προκαλώντας τύφλωση ή σοβαρό τραυματισμό.

ΠΡΟΕΙΔΟΠΟΙΗΣΗ: Κρατήστε σε απόσταση μη εξουσιοδοτημένα άτομα. Παιδιά, ζώα, θεατές και βοηθοί θα πρέπει να παραμένουν εκτός της ζώνης ασφαλείας των 15 μέτρων. Εάν κάποιο άτομο πλησιάσει, σταματήστε αμέσως το μηχάνημα.

ΠΡΟΕΙΔΟΠΟΙΗΣΗ: Ο χειριστής του μηχανήματος ή οποιοδήποτε άλλο άτομο δεν πρέπει να επιχειρήσει να αφαιρέσει το κομμένο υλικό ενώ ο κινητήρας βρίσκεται σε λειτουργία ή ενώ περιστρέφεται η μεσινέζα χορτοκοπτικού, καθώς αυτό μπορεί να οδηγήσει σε σοβαρό τραυματισμό. Σταματήστε τον κινητήρα και την κεφαλή χορτοκοπτικού και αποσυνδέστε το καλώδιο από το μπουζί πριν αφαιρέσετε υλικό το οποίο έχει τυλιχτεί γύρω από τον άξονα μετάδοσης κίνησης. Διαφορετικά, υπάρχει κίνδυνος τραυματισμού. Το κωνικό γρανάζι μπορεί να ζεσταθεί πολύ κατά τη χρήση και ενδέχεται να παραμείνει σε αυτήν την κατάσταση για σύντομο διάστημα μετά τη χρήση. Αφήστε το να κρυώσει. Υπάρχει κίνδυνος εγκαυμάτων σε περίπτωση επαφής.

ΣΥΝΤΗΡΗΣΗ

Η διάρκεια ζωής του μηχανήματος μπορεί να μειωθεί και ο κίνδυνος ατυχημάτων να αυξηθεί εάν η συντήρηση του μηχανήματος δεν πραγματοποιηθεί σωστά και εάν η συντήρηση ή/και οι επισκευές δεν εκτελεστούν επαγγελματικά. Εάν χρειαστείτε περισσότερες πληροφορίες, επικοινωνήστε με το πλησιέστερο εξουσιοδοτημένο κατάστημα σέρβις.

Μονάδα/ασφάλεια συντήρησης

Αποσυνδέστε το μπουζί πριν εκτελέσετε οποιαδήποτε εργασία συντήρησης, εκτός από ρυθμίσεις του καρμπυρατέρ.

ΠΡΟΕΙΔΟΠΟΙΗΣΗ: Ολόκληρο το συγκρότημα συμπλέκτη, καλύμματος συμπλέκτη και άξονα πρέπει να έχει τοποθετηθεί πριν την εκκίνηση του μηχανήματος. Διαφορετικά, τα εξαρτήματα μπορεί να χαλαρώσουν και να προκληθεί προσωπικός τραυματισμός.

Καρμπυρατέρ

■ Λειτουργία

Το καρμπυρατέρ ελέγχει τις στροφές του κινητήρα μέσω του χειριστηρίου γκαζιού. Στο καρμπυρατέρ αναμιγνύεται ο αέρας με το καύσιμο.

Η βίδα T ρυθμίζει το γκάζι σε στροφές ανά λεπτό ρελαντί. Αν στρίψετε τη βίδα T δεξιόστροφα αυξάνονται οι στροφές ανά λεπτό ρελαντί, ενώ αν τη στρίψετε αριστερόστροφα μειώνονται.

■ Βασική ρύθμιση

Οι βασικές ρυθμίσεις του καρμπυρατέρ γίνονται κατά τη διάρκεια των δοκιμών στο εργοστάσιο. Η ακριβής ρύθμιση θα πρέπει να εκτελείται από εκπαιδευμένο τεχνικό.

ΠΡΟΕΙΔΟΠΟΙΗΣΗ: Το παρελκόμενο κοπής ενδέχεται να περιστραφεί κατά τις ρυθμίσεις του καρμπυρατέρ. Φοράτε τον εξοπλισμό προστασίας και τηρείτε όλες τις οδηγίες ασφαλείας. Βεβαιωθείτε ότι το παρελκόμενο κοπής σταματά να περιστρέφεται όταν ο κινητήρας είναι στο ρελαντί. Όταν απενεργοποιείτε τη μονάδα, βεβαιωθείτε ότι το παρελκόμενο κοπής έχει σταματήσει να περιστρέφεται προτού την ακουμπήσετε κάτω.

ΠΡΟΣΟΧΗ! Εάν το παρελκόμενο κοπής περιστρέφεται όταν ο κινητήρας λειτουργεί στο ρελαντί, η βίδα T ρύθμισης στροφών ρελαντί θα πρέπει να περιστραφεί αριστερόστροφα μέχρι να σταματήσει το παρελκόμενο κοπής.

Συνιστώμενες στροφές ανά λεπτό ρελαντί:

Ανατρέξτε στην ενότητα "Τεχνικά στοιχεία".

Συνιστώμενες μέγιστες στροφές:

Ανατρέξτε στην ενότητα "Τεχνικά στοιχεία".

■ Ακριβής ρύθμιση της βίδας T στροφών ανά λεπτό ρελαντί

Ρυθμίστε τις στροφές ανά λεπτό ρελαντί με τη βίδα T ρύθμισης ρελαντί, αν είναι απαραίτητο να ρυθμίσετε εκ νέου. Πρώτα στρίψτε τη βίδα T ρύθμισης ρελαντί δεξιόστροφα μέχρι το παρελκόμενο κοπής να αρχίσει να περιστρέφεται. Στη συνέχεια, στρίψτε τη βίδα αριστερόστροφα μέχρι το παρελκόμενο κοπής να σταματήσει. Οι στροφές ανά λεπτό ρελαντί είναι σωστά ρυθμισμένες όταν ο κινητήρας λειτουργεί ομαλά σε κάθε θέση. Επίσης, οι στροφές ανά λεπτό ρελαντί πρέπει να είναι αρκετά χαμηλότερες από τις στροφές στις οποίες αρχίζει να περιστρέφεται το παρελκόμενο κοπής.

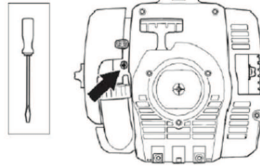

ΠΡΟΕΙΔΟΠΟΙΗΣΗ: Εάν οι στροφές ανά λεπτό ρελαντί δεν μπορούν να ρυθμιστούν έτσι ώστε να σταματήσει το παρελκόμενο κοπής, επικιωνήστε με τον αντιπρόσωπο σέρβις. Μην χρησιμοποιείτε το μηχάνημα μέχρι να ρυθμιστεί σωστά ή να επισκευαστεί.

Σιγαστήρας

ΠΡΟΣΟΧΗ! Ο σιγαστήρας είναι εξοπλισμένος με καταλυτικό μετατροπέα που είναι σχεδιασμένος για τη μείωση των βλαβερών καυσαερίων της εξάτμισης.

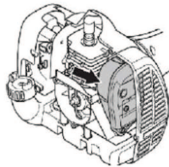

(Το περίβλημα συστήματος εκκίνησης έχει αφαιρεθεί για λόγους σαφήνειας)

Ο σιγαστήρας είναι σχεδιασμένος έτσι ώστε να περιορίζει το επίπεδο θορύβου και να κατευθύνει τα καυσαέρια της εξάτμισης μακριά από το χειριστή. Τα καυσαέρια της εξάτμισης είναι πολύ ζεστά και είναι πιθανό να περιέχουν σπινθήρες, οι οποίοι μπορεί να προκαλέσουν πυρκαγιά σε περίπτωση που εκτιναχθούν πάνω σε ξηρό και εύφλεκτο υλικό.

Οι σιγαστήρες είναι εξοπλισμένοι με ειδική σίτα συγκράτησης των σπινθήρων. Η σίτα θα πρέπει

ΣΥΝΤΗΡΗΣΗ

να ελέγχεται και, εάν είναι απαραίτητο, να καθαρίζεται από έναν αντιπρόσωπο σέρβις. Εάν η σίτα είναι κατεστραμμένη, θα πρέπει να αντικαθίσταται.

Εάν η σίτα φράζει συχνά, αυτό μπορεί να αποτελεί ένδειξη ότι οι επιδόσεις του καταλυτικού μετατροπέα έχουν μειωθεί. Για την επιθεώρηση του σιγαστήρα, επικοινωνήστε με τον αντιπρόσωπο σέρβις. Μια φραγμένη σίτα προκαλεί την υπερθέρμανση του μηχανήματος, με αποτέλεσμα την πρόκληση βλαβών στον κύλινδρο και το έμβολο.

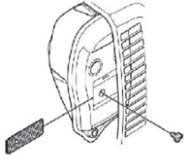

ΠΡΟΣΟΧΗ: Μην χρησιμοποιείτε ποτέ το μηχανήμα όταν ο σιγαστήρας του είναι ελαττωματικός ή έχει χαλαρώσει. Βεβαιωθείτε ότι οι βίδες του σιγαστήρα είναι σφιγμένες καλά.

ΠΡΟΕΙΔΟΠΟΙΗΣΗ: Τα σιλανσιέ με καταλυτικό μετατροπέα ζεσταίνονται υπερβολικά κατά τη χρήση και παραμένουν σε αυτή την κατάσταση για λίγη ώρα μετά το σταμάτημα του μηχανήματος. Αυτό ισχύει και όταν ο κινητήρας λειτουργεί στο ρελαντί. Η επαφή με το σιλανσιέ μπορεί να προκαλέσει εγκαύματα στο δέρμα. Μην ξεχνάτε ότι υπάρχει και κίνδυνος πυρκαγιάς.

ΠΡΟΕΙΔΟΠΟΙΗΣΗ: Το εσωτερικό του σιγαστήρα περιέχει χημικά που ενδέχεται να είναι καρκινογόνα. Αποφύγετε την επαφή με αυτά τα στοιχεία σε περίπτωση που ο σιγαστήρας παρουσιάσει βλάβη.

ΠΡΟΕΙΔΟΠΟΙΗΣΗ: Τα καυσαέρια του κινητήρα περιέχουν μονοξειδίο του άνθρακα, το οποίο μπορεί να προκαλέσει δηλητηρίαση. Μην θέτετε σε λειτουργία και μην χρησιμοποιείτε το μηχανήμα σε εσωτερικό χώρο ή σε χώρο με ανεπαρκή εξαερισμό.

Τα καυσαέρια του κινητήρα είναι ζεστά και ενδέχεται να έχουν σπινθήρες που μπορεί να προκαλέσουν πυρκαγιά. Μην βάζετε ποτέ μπροστά το μηχανήμα σε εσωτερικό χώρο ή κοντά σε εύφλεκτα υλικά!

Μπουζί

Η κατάσταση του μπουζί επηρεάζεται από:

- λανθασμένη ρύθμιση του καρμπυρατέρ,
- ακατάλληλο μίγμα καυσίμου (υπερβολική ποσότητα ή ακατάλληλος τύπος λαδιού),
- ακαθαρσίες στο φίλτρο αέρα.

Αυτοί οι παράγοντες είναι υπεύθυνοι για τη δημιουργία επικαθήσεων στα ηλεκτρόδια του μπουζί, γεγονός το οποίο μπορεί να οδηγήσει σε προβλήματα λειτουργίας και δυσκολίες κατά την εκκίνηση.

Εάν το μηχανήμα έχει χαμηλή ισχύ, εκκινείται δύσκολα ή λειτουργεί ανεπαρκώς σε στροφές ανά λεπτό ρελαντί, ελέγχετε πάντα πρώτα το μπουζί.

Εάν το μπουζί είναι λερωμένο, καθαρίστε το και ελέγξτε ότι το διάκενο ηλεκτροδίου είναι 0,6 mm. Το μπουζί πρέπει να αντικαθίσταται μετά τη συμπλήρωση περίπου ενός μήνα λειτουργίας ή νωρίτερα (εφόσον χρειάζεται).

0.024 inch (0.6 mm)

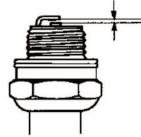

ΠΡΟΣΟΧΗ: Χρησιμοποιείτε πάντα τον συνιστώμενο τύπο μπουζί. Η χρήση ακατάλληλου μπουζί μπορεί να προκαλέσει βλάβες στο έμβολο/κύλινδρο.

Φίλτρο αέρα

Το φίλτρο αέρα πρέπει να καθαρίζεται τακτικά για να αφαιρούνται η σκόνη και οι ακαθαρσίες, ώστε να αποφεύγονται:

- δυσλειτουργίες του καρμπυρατέρ,
- προβλήματα εκκίνησης,
- απώλεια ισχύος κινητήρα,
- ανεπιθύμητες φθορές στα διάφορα μέρη του κινητήρα,
- υπερβολική κατανάλωση καυσίμου.

Καθαρίζετε το φίλτρο κάθε 25 ώρες ή πιο συχνά, σε περιβάλλοντα με υπερβολική σκόνη.

■ Καθαρισμός του φίλτρου αέρα

Αφαιρέστε το κάλυμμα του φίλτρου αέρα και βγάλτε το φίλτρο. Πλύνετε το με ζεστό σαπουνόνερο. Ξεπλύνετε πολύ καλά. Βεβαιωθείτε ότι το φίλτρο είναι στεγνό προτού το τοποθετήσετε ξανά.

Ένα φίλτρο αέρα που έχει χρησιμοποιηθεί για πολύ μεγάλο χρονικό διάστημα, δεν μπορεί να καθαριστεί πλήρως. Επομένως, το φίλτρο πρέπει να αντικαθίσταται με καινούριο σε τακτά χρονικά διαστήματα. Ένα κατεστραμμένο φίλτρο αέρα θα πρέπει πάντα να αντικαθίσταται.

Κωνικό γρανάζι

Το κωνικό γρανάζι είναι γεμισμένο με επαρκή ποσότητα γράσου από το εργοστάσιο. Ωστόσο,

πριν χρησιμοποιήσετε το μηχάνημα θα πρέπει να ελέγχετε ότι το κωνικό γρανάζι είναι γεμάτο, κατά τρία τέταρτα, με γράσο. Χρησιμοποιήστε ειδικό γράσο. Συνήθως το γράσο στο κωνικό γρανάζι δεν χρειάζεται αλλαγή, εκτός από τις περιπτώσεις που εκτελούνται επισκευές.

Ακόνισμα κοπτικών εργαλείων και λεπίδων χόρτου



ΠΡΟΕΙΔΟΠΟΙΗΣΗ: Σταματάτε πάντα τον κινητήρα πριν κάνετε οποιαδήποτε εργασία στο παρελκόμενο κοπής. Το παρελκόμενο κοπής συνεχίζεται να περιστρέφεται ακόμη και αφού αφήσετε το γκάτζι. Διασφαλίστε ότι το παρελκόμενο κοπής έχει σταματήσει εντελώς και αποσυνδέστε το καλώδιο από το μπουζί πριν ξεκινήσετε να εργάζεστε σε αυτό.

- Για οδηγίες σωστού ακονίσματος, ανατρέξτε στη συσκευασία του παρελκόμενου κοπής.
- Ακονίζετε τις λεπίδες και τα κοπτικά εργαλεία χρησιμοποιώντας πλακέ λίμα μονής κοπής.
- Ακονίζετε όλες τις άκρες εξίσου για να διατηρηθεί η ισορροπία της λεπίδας.



ΠΡΟΕΙΔΟΠΟΙΗΣΗ: Μια λεπίδα που έχει στραβώσει, συστραφεί, ραγίσει, σπάσει ή έχει υποστεί οποιαδήποτε άλλη ζημιά, πρέπει πάντα να απορρίπτεται. Μην προσπαθήσετε ποτέ να ισιώσετε μια λεπίδα που έχει συστραφεί για να την χρησιμοποιήσετε ξανά. Χρησιμοποιείτε μόνο γνήσιες λεπίδες του συγκεκριμένου τύπου.

Χρονοδιάγραμμα συντήρησης

Παρακάτω δίνεται η λίστα των διαδικασιών συντήρησης που πρέπει να πραγματοποιηθούν στο μηχάνημα. Τα περισσότερα στοιχεία περιγράφονται στην ενότητα "Συντήρηση". Ο χρήστης πρέπει να διενεργεί μόνο τις εργασίες συντήρησης και σέρβις που περιγράφονται στο παρόν Εγχειρίδιο χρήσης. Πιο σύνθετες εργασίες πρέπει να διενεργούνται από εξουσιοδοτημένο συνεργείο.

■ Εβδομαδιαία συντήρηση:

- Καθαρίστε το εξωτερικό του μηχανήματος.
- Βεβαιωθείτε ότι η ασφάλεια σκανδάλης γκαζιού και το γκάτζι λειτουργούν σωστά από άποψη ασφάλειας.
- Ελέγξτε ότι ο διακόπτης διακοπής λειτουργίας δουλεύει σωστά.
- Ελέγξτε ότι το παρελκόμενο κοπής δεν περιστρέφεται όταν το μηχάνημα λειτουργεί στο ρελαντί.
- Καθαρίστε το φίλτρο αέρα. Αντικαταστήστε εάν είναι απαραίτητο.

- Ελέγξτε ότι το προστατευτικό του παρελκόμενου κοπής δεν παρουσιάζει βλάβες και ρωγμές. Αντικαταστήστε το προστατευτικό του παρελκόμενου κοπής σε περίπτωση που έχει εκτεθεί σε κραδασμούς ή παρουσιάζει ρωγμές.
- Ελέγξτε ότι η κεφαλή χορτοκοπτικού δεν παρουσιάζει βλάβες και ρωγμές. Αντικαταστήστε την κεφαλή χορτοκοπτικού εάν χρειάζεται.
- Ελέγξτε ότι το παξιμάδι ασφαλείας του εξοπλισμού κοπής είναι σωστά σφιγμένο.
- Ελέγξτε ότι έχουν σφίξει τα παξιμάδια και οι βίδες.
- Ελέγξτε ότι δεν υπάρχουν διαρροές καυσίμου από τον κινητήρα, το νεποζίτο ή τους αγωγούς καυσίμου.
- **Μηνιαία συντήρηση:**
 - Ελέγξτε το μηχανισμό εκκίνησης και το σχοινί τροχαλίας συστήματος εκκίνησης.
- **Ετήσια συντήρηση:**
 - Καθαρίστε το εξωτερικό του μπουζί. Αφαιρέστε το και ελέγξτε το διάκενο ηλεκτροδίου. Ρυθμίστε το διάκενο στα 0,6 mm ή αντικαταστήστε το μπουζί. Ελέγξτε ότι το μπουζί έχει τοποθετηθεί με αντιπαρασιτικό.
 - Καθαρίστε το εξωτερικό του καρμπυρατέρ και το χώρο γύρω από αυτό.
 - Ελέγξτε ότι ο κωνικό γρανάζι είναι γεμάτο, κατά τρία τέταρτα, με λιπαντικό. Εάν είναι απαραίτητο, συμπληρώστε με ειδικό γράσο.
 - Ελέγξτε το φίλτρο καυσίμου για ακαθαρσίες και το σωλήνα καυσίμου για ρωγμές ή άλλα ελαττώματα. Αντικαταστήστε εάν είναι απαραίτητο.
 - Ελέγξτε όλα τα καλώδια και τις συνδέσεις.
 - Ελέγξτε το συμπλέκτη, τα ελατήρια του συμπλέκτη και την καμπάνα συμπλέκτη για φθορές. Αντικαταστήστε τα, εάν χρειάζεται, σε ένα εξουσιοδοτημένο συνεργείο.
 - Αντικαταστήστε το μπουζί. Ελέγξτε ότι το μπουζί έχει τοποθετηθεί με αντιπαρασιτικό.
 - Καθαρίστε ή αντικαταστήστε τη σίτα συγκράτησης των σπινθήρων στο σιγαστήρα.

ΤΕΧΝΙΚΑ ΣΤΟΙΧΕΙΑ

Κινητήρας	
Κυβισμός κυλίνδρου, cm ³	28
Διάμετρος κυλίνδρου, mm	35
Διαδρομή εμβόλου, mm	28,7
Στροφές ανά λεπτό ρελαντί, σ.α.λ.	2800-3200
Συνιστώμενο γρήγορο ρελαντί, σ.α.λ.	11000
Στροφές άξονα εξόδου, σ.α.λ	8000
Μέγ. ισχύς κινητήρα κατά ISO 7293, kW	0,8
Εξάτμιση (σιγαστήρας) καταλυτικού μετατροπέα	Ναι
Σύστημα ανάφλεξης με ρύθμιση στροφών	Ναι
Σύστημα ανάφλεξης	
Μπουζί	NGK BPMR6A
Διάκενο ηλεκτροδίου, mm	0,6
Σύστημα καυσίμου και λίπανσης	
Χωρητικότητα ντεπόζιτου καυσίμου, cm ³	343
Βάρος	
Βάρος χωρίς καύσιμο, παρελκόμενο κοπής και προστατευτικό, kg	5,21
Εκπομπές θορύβου (βλ. Σημείωση 1)	
Επίπεδο ηχητικής ισχύος, μετρούμενο dB(A)	106
Εγγυημένο επίπεδο ηχητικής ισχύος L _{WA} dB(A)	114
Επίπεδα θορύβου (βλ. Σημείωση 2)	
Ισοδύναμη στάθμη ηχητικής πίεσης στα αφτιά του χειριστή, μετρημένη κατά EN ISO 11806 και ISO 22868, dB(A)	
Εξοπλισμένο με λεπίδα χόρτου (αυθεντικό εξάρτημα)	94
Εξοπλισμένο με κεφαλή χορτοκοπτικού (αυθεντικό εξάρτημα)	95
Επίπεδα κραδασμών (βλ. Σημείωση 3)	
Αντίστοιχα επίπεδα κραδασμών (a _{nv,eq}) στις χειρολαβές, μετρημένα κατά EN ISO 11806 και ISO 22867, m/s ²	
Εξοπλισμένο με λεπίδα χόρτου (αυθεντικό εξάρτημα), αριστερά/δεξιά	4,21 / 4,23
Εξοπλισμένο με κεφαλή χορτοκοπτικού (αυθεντικό εξάρτημα), αριστερά/δεξιά	5,89 / 4,61

Σημείωση 1: Οι εκπομπές θορύβου στο περιβάλλον, οι οποίες μετρούνται ως ηχητική ισχύς (L_{WA}), σε συμμόρφωση με την Οδηγία 2000/14/EK. Η καταγεγραμμένη στάθμη ηχητικής ισχύος για το μηχάνημα έχει μετρηθεί με το αυθεντικό παρελκόμενο κοπής, που δίνει την υψηλότερη στάθμη. Η διαφορά μεταξύ της εγγυημένης και της μετρημένης ηχητικής ισχύος είναι ότι η εγγυημένη ηχητική ισχύς περιλαμβάνει επίσης τη διασπορά στο αποτέλεσμα της μέτρησης και τις αποκλίσεις μεταξύ των διαφορετικών μηχανημάτων του ίδιου μοντέλου σύμφωνα με την Οδηγία 2000/14/EK.

Σημείωση 2: Τα καταγεγραμμένα στοιχεία για την αντίστοιχη στάθμη ηχητικής πίεσης για το μηχάνημα έχουν μια τυπική στατιστική διασπορά (τυπική απόκλιση) της τάξης του 1 dB(A).

Σημείωση 3: Τα καταγεγραμμένα στοιχεία για το αντίστοιχο επίπεδο κραδασμών έχουν μια τυπική στατιστική διασπορά (τυπική απόκλιση) της τάξης του 1 m/s².

Μοντέλο 129RJ (άξονας με αριστερόστροφο σπείρωμα M10) - κεντρική οπή σε λεπίδες/κοπτικά εργαλεία, Ø 25,4 mm

Εγκεκριμένα αξεσουάρ	Τύπος	Παρελκόμενο/προστατευτικό κοπής, κωδ. ανταλλακτικού
Λεπίδα/κοπτικό εργαλείο χόρτου	Χόρτου 255-4 1 ίντσας (Ø 250 4 δοντιών)	504001303 / 580446606
Κεφαλή χορτοκοπτικού	T25 (μεινέζα Ø 2,4 - 2,7 mm)	537338306 / 580446606

ΔΗΛΩΣΗ ΣΥΜΜΟΡΦΩΣΗΣ

Όνομα υπεύθυνου έκδοσης: Husqvarna AB, SE-561 82 Huskvarna, Σουηδία, τηλ.: +46-36-146500.

Η Husqvarna AB αναλαμβάνει την αποκλειστική ευθύνη για το αντικείμενο της παρούσας δήλωσης: Η πλατφόρμα χορτοκοπτικού ή/και θαμνοκοπτικού A05328CSHV αντιπροσωπεύει αντίστοιχα το μοντέλο 129RJ από τους αριθμούς σειράς του έτους 2014 και μετέπειτα.

Ο αριθμός πλατφόρμας και ο αριθμός μοντέλου αναγράφονται ευκρινώς με απλό κείμενο στην πινακίδα στοιχείων του μηχανήματος μαζί με το έτος, με διαδοχικούς αριθμούς σειράς.

Το αντικείμενο της δήλωσης που περιγράφεται παραπάνω πληροί τις απαιτήσεις των Οδηγιών του Συμβουλίου:

- 2006/42/EK "σχετικά με μηχανήματα", 17 Μαΐου 2006.
- 2004/108/EK "σχετικά με την ηλεκτρομαγνητική συμβατότητα", 15 Δεκεμβρίου 2004
- 2000/14/EK "σχετικά με τις εκπομπές θορύβου στο περιβάλλον", 08 Μαΐου 2000

Σύμφωνα με το Παράρτημα V, οι δηλωθείσες τιμές ήχου αναφέρονται στο φύλλο τεχνικών στοιχείων του εγχειριδίου χρήσης.

Εφαρμόστηκαν τα ακόλουθα πρότυπα:

EN ISO 12100:2010, EN ISO 11806-1:2011, ISO 14982:1998, CISPR 12:2007

Η TÜV Rheinland N.A. έχει εκτελέσει εξέταση εθελοντικού τύπου εκ μέρους της Husqvarna AB, παρέχοντας το AM72140165 Πιστοποιητικό συμμόρφωσης με την Οδηγία του Συμβουλίου EK 2006/42/EK για μηχανήματα. Αυτό το πιστοποιητικό ισχύει σε όλες τις εγκαταστάσεις παραγωγής και χώρες προέλευσης, όπως αναφέρονται στο προϊόν. Το παρεχόμενο χορτοκοπτικό ή/και θαμνοκοπτικό είναι σύμφωνο με το δείγμα που υποβλήθηκε σε εξέταση.

Υπογραφή εκ μέρους της: Husqvarna AB, Huskvarna, Σουηδία, 27/12/2013.



Ronnie E. Goldman, Διευθυντής μηχανικών. (Εξουσιοδοτημένος εκπρόσωπος της Husqvarna AB και υπεύθυνος για την τεχνική τεκμηρίωση.)

Trimmer Head Line Loading Instructions



1

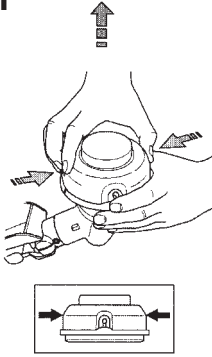

2

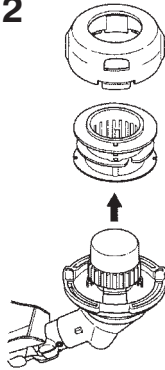

3

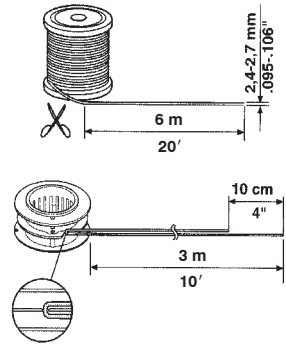

4

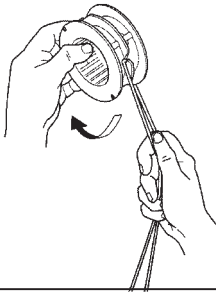

5

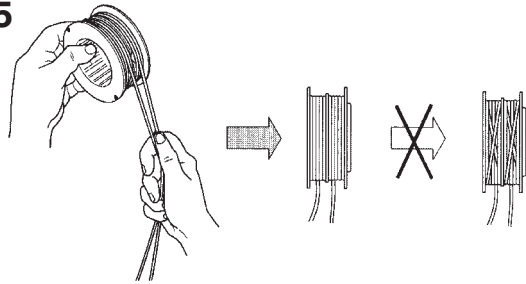

6

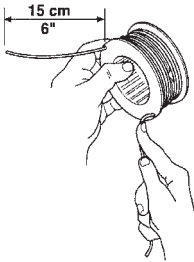

7

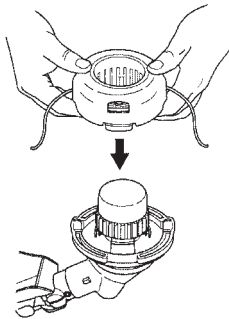

8

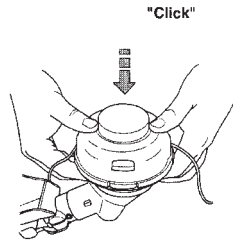

9

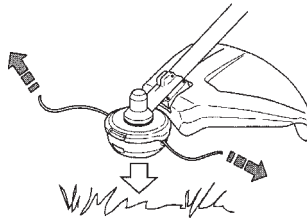

Original instructions
Original instruktioner
Oprindeligt vejledning
Originale instruksjonene
Alkuperäiset ohjeet
Ursprüngliche anweisungen
Instructions d'origine
Originele instructies
Instrucciones originales
Instruções originais
Istruzioni originali
Algne juhend
Originálne norádījumi
Originali instrukcija

1156886-38

Rev. B

2014-12-10

Originalna navodila
Eredeti utasítások
Instrukcja oryginalna
Původní pokyny
Pôvodný návod na použitie
Originalne upute
Originalno uputstvoza
Originalne instrukcije
Instrucțiuni originale
Orijinal talimatlar
Оригинальные инструкции
Оригінальні інструкції
Оригинални инструкции
Αρχικές οδηγίες κατασκευαστή