

SE Bruksanvisning 2-19
DK Brugsanvisning 20-38
NO Bruksanvisning 38-55
FI Käyttöohje 56-73
GB Operator's manual 74-91
DE Bedienungsanweisung 92-109
NL Gebruiksaanwijzing 110-127
FR Manuel d'utilisation 128-145
ES Manual de instrucciones 146-163
IT Istruzioni per l'uso 164-181
CZ Návod k použití 182-199
PL Instrukcja obsługi 200-217
HU Használati utasítás 218-235
HR Priručnik 236-253

EE Käsitsemisõpetus 254-271
LT Naudojimosi instrukcijos 272-289
LV Lietošanas pamācība 290-307
SI Navodila za uporabo 308-325
SK Návod na obsluhu 326-343
BG Ръководство за експлоатация 344-361
RU Руководство по эксплуатации 362-380
UA Посібник користувача 381-399
GR Οδηγίες χρήσεως 400-417



LB 348V LC 348V
LC 348VE LC 353V
LC 353VB LC 353VE
LC 353VI

EAC

SYMBOLFÖRKLARING

Symbolförklaring

WARNING! Maskinen kan felaktigt eller slarvigt använd vara ett farligt redskap, som kan orsaka allvarliga skador eller dödsfall för användaren eller andra.

Läs igenom bruksanvisningen noggrant och förstå innehållet innan du använder maskinen.

Se till att inga obehöriga finns inom arbetsområdet.

Förhindra ofrivillig start genom att avlägsna tändkabeln från tändstiftet.

Varning för utslungade föremål och rikoschetter.

Varning för roterande kniv. Akta händer och fötter.

Varning för roterande delar. Akta händer och fötter.

Denna produkt överensstämmer med gällande EG-direktiv.

Bulleremissioner till omgivningen enligt Europeiska Gemenskapens direktiv. Maskinens emission anges i kapitel Tekniska data och på dekal.

Använd aldrig maskinen inomhus eller i utrymmen som saknar ventilation. Avgaserna innehåller kolmonoxid, en luktlös, giftig och livsfarlig gas. Explosionsrisk

Tanka aldrig med motorn i drift.

Mycket het yta.



Stoppa motorn.



Starta motorn



Avlägsna säkerhetsbrytare (batteri) innan underhållsarbete påbörjas eller om maskinen lämnas obevakad.

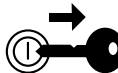

Förklaring av varningsnivåer

Varningarna är graderade i tre nivåer.

WARNING!



WARNING! Används om risk för allvarlig personskada eller dödsfall föreligger för operatör eller omgivning om man inte följer givna instruktioner.

VIKTIGT!



VIKTIGT! Används om risk för personskada föreligger för operatör eller omgivning om man inte följer givna instruktioner.

OBS!

OBS! Används om risk för material- eller maskinskada föreligger om man inte följer givna instruktioner.

INNEHÅLL

Innehåll

SYMBOLFÖRKLARING

Symbolförklaring	2
Förklaring av varningsnivåer	2

INNEHÅLL

Innehåll	3
----------------	---

PRESENTATION

Bäste kund!	4
Åtgärder före användning av ny gräsklippare	4

VAD ÄR VAD?

Vad är vad på gräsklipparen?	5
------------------------------------	---

MASKINENS SÄKERHETSUTRUSTNING

Allmänt	6
---------------	---

MONTERING OCH INSTÄLLNINGAR

Allmänt	7
Handtag	7
Klipphöjd	8
Påfyllning av olja	8

BRÄNSLEHANTERING

Allmänt	9
Drivmedel	9
Tankning	9
Transport och förvaring	9

HANDHAVANDE

Personlig skyddsutrustning	10
Allmänna säkerhetsinstruktioner	10
Grundläggande arbetsteknik	11
Transport och förvaring	11
Start och stopp	12

UNDERHÅLL

Allmänt	14
Underhållsschema	14
Allmän översyn	14
Utvändig rengöring	14
Oljenivå	14
Oljebyte	14
Skärutrustning	15
Batteri	16
Tändstift	16
Luftfilter	16
Bränslesystem	16
Återvinning	16

TEKNISKA DATA

Tekniska data	17
EG-försäkran om överensstämmelse	19

PRESENTATION

Bäste kund!

Gratulerar till Ditt val att köpa en Husqvarna-produkt! Husqvarna har anor som går tillbaka till 1689 då kung Karl XI lät uppföra en fabrik på stranden av Huskvarnaån för tillverkning av musköter. Placeringen vid Huskvarnaån var logisk, eftersom ån användes för att alstra vattenkraft och på så sätt utgjorde ett vattenkraftverk. Under de mer än 300 år som Husqvarna-fabriken funnits har otaliga produkter tillverkats, allt från vedspisar till moderna köksmaskiner, symaskiner, cyklar, motorcyklar mm. 1956 lanserades den första motorgräsklipparen som följdes av motorsågen 1959 och det är inom detta område Husqvarna idag verkar.

Husqvarna är idag en av världens ledande tillverkare av skogs- och trädgårdsprodukter med kvalitet och prestanda som högsta prioritet. Affärsidén är att utveckla, tillverka och marknadsföra motordrivna produkter för skogs- och trädgårdsbruk samt bygg- och anläggningsindustrin. Husqvarnas mål är också att vara i framkant vad gäller ergonomi, användarvänlighet, säkerhet och miljötankande, varför en mängd olika finesser tagits fram för att förbättra produkterna inom dessa områden.

Vi är övertygade om att Ni med tillfredsställelse kommer att uppskatta vår produkts kvalitet och prestanda under en lång tid framöver. Ett köp av någon av våra produkter ger Dig tillgång till professionell hjälp med reparationer och service om något ändå skulle hända. Om inköpsstället för maskinen inte var någon av våra auktoriserade återförsäljare, fråga dem efter närmaste serviceverkstad.

Vi hoppas att Du kommer att vara nöjd med Din maskin och att den ska få vara Din följeslagare under en lång tid framöver. Tänk på att denna bruksanvisning är en värdehandling. Genom att följa dess innehåll (användning, service, underhåll etc) kan Du väsentligt höja maskinens livslängd och även dess andrahandsvärde. Om Du säljer Din maskin, se till att överlåta bruksanvisningen till den nya ägaren.

Tack för att du använder en Husqvarna-produkt!

Husqvarna AB arbetar ständigt med att vidareutveckla sina produkter och förbehåller sig därför rätten till ändringar beträffande bl.a. form och utseende utan föregående meddelande.

Åtgärder före användning av ny gräsklippare

- Läs igenom bruksanvisningen noggrant.
- Kontrollera skärutrustningens montering och justering. Se anvisningar under rubrik Montering.
- Tanka och fyll på olja i motorn. En behållare med tillräcklig oljemängd medföljer maskinen. Se anvisningar under rubrik bränslehantering.



WARNING! Under inga förhållanden får maskinens ursprungliga utformning ändras utan tillstånd från tillverkaren. Använd alltid originaltillbehör. Icke auktoriserade ändringar och/eller tillbehör kan medföra allvarliga skador eller dödsfall för föraren eller andra.



WARNING! En gräsklippare kan felaktigt eller slarvigt använd vara ett farligt redskap, som kan orsaka allvarlig, till och med livshotande, skada. Det är mycket viktigt att du läser och förstår innehållet i denna bruksanvisning.



WARNING! Långvarig inandning av motorns avgaser kan utgöra en hälsorisk.

Husqvarna AB arbetar ständigt med att vidareutveckla sina produkter och förbehåller sig därför rätten till ändringar beträffande bl.a. form och utseende utan föregående meddelande.

VAD ÄR VAD?

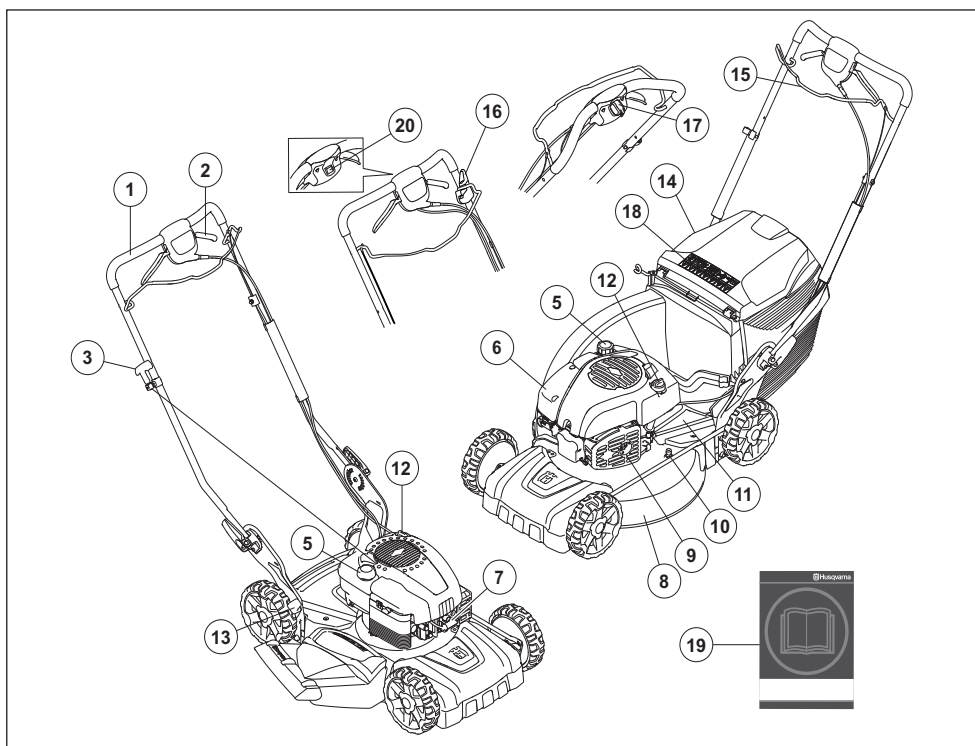

Vad är vad på gräsklipparen?

- | | |
|--|---|
| 1 Handtag / styre | 11 Skyddskåpa |
| 2 Drivning | 12 Oljetank |
| 3 Starthandtag (LB 348V, LC 348V, LC 353V, LV 353VB) | 13 Klipphöjdsreglage |
| 4 Gräsupsamlare (ej LB348V) | 14 Bakre sköld (ej LB348V) |
| 5 Bränsletank | 15 Motorbromsbygel / Startbygel (LC 353VI) |
| 6 Luftfilter | 16 Knivbroms (LC 353VB) / Startspärr (LC 353VI) |
| 7 Tändstift | 17 Elstart (LC 353VE, LC 348VE) |
| 8 Klippkåpa | 18 Symboler |
| 9 Ljuddämpare | 19 Bruksanvisning |
| 10 Vattenanslutning | 20 Stoppkontakt |

MASKINENS SÄKERHETSUTRUSTNING

Allmänt

I detta avsnitt förklaras vilka maskinens säkerhetsdetaljer är, vilken funktion de har samt hur kontroll och underhåll skall utföras för att säkerställa att de är i funktion.



WARNING! Använd aldrig en maskin med defekta säkerhetsdetaljer. Om din maskin inte klarar alla kontrollerna ska serviceverkstad uppsökas för reparation.

Förhindra ofrivillig start genom att avlägsna tändkabeln från tändstiftet.

Klippkåpa

- Klippkåpan är konstruerad för att reducera vibrationer och för att minska risken för skårskador.

Kontroll av klippkåpa

- Kontrollera att klippkåpan är hel och utan synbara defekter, t ex materialsprickor.

Startnyckel (LC 353VE, LC 348VE)

Maskiner med elstart är utrustade en startnyckel eller ett enkelt borttagbart batteri. Dessa skall förvaras separat från maskinen då denna inte används eller är oönskad.

- För att ta bort nyckeln, dra den mot dig.

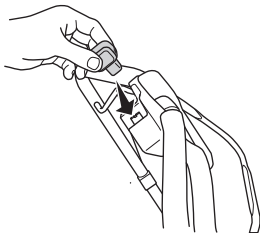

- LC 353VI

För att ta bort startbatteriet (huvudbrytaren) håll in spärknapparna och dra batteriet åt sidan.

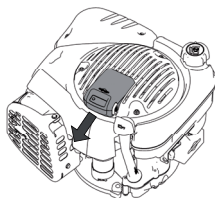

Motorbromsbygel

- Motorbromsen är konstruerad för att stanna motorn. När greppet om motorbromsbygeln släpps ska motorn stanna.

Kontroll av motorbromsbygel

- Starta motorn och släpp sedan motorbromsbygeln. Motorn ska stanna och drivningen ska kopplas bort. Motorbromsen ska alltid vara justerad så att motorn stannar inom 3 sekunder.



Startbygel (LC 353VI)

På LC 353VI fungerar motorbromsbygeln även som startbygel.

För att förhindra oavsiktlig start måste startspärrns funktion kontrolleras.

Kontroll av startspärr

- Dra startbygeln mot dig och kontrollera att startspärrn hindrar bygeln från att aktivera startmotorn.
- Se till att startspärrn lätt återgår till ursprungsläget efter aktivering.

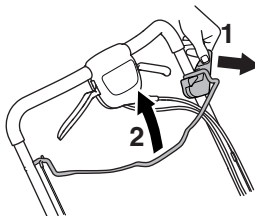

Ljuddämpare



WARNING! Använd aldrig en maskin utan eller med defekt ljuddämpare. En defekt ljuddämpare kan öka ljudnivån och brandrisken avsevärt. Ha verktyg för brandsläckning tillgängliga.

Ljuddämparen blir mycket het såväl vid användning som efter stopp. Detta gäller även vid tomgångskörning. Var uppmärksam på brandfaran, speciellt vid hantering nära brandfarliga ämnen och/eller gaser.

- Ljuddämparen är konstruerad för att ge så låg ljudnivå som möjligt samt för att leda bort motorns avgaser från användaren.

Kontroll av ljuddämpare

- Kontrollera regelbundet att ljuddämparen är hel och att den sitter ordentligt fast.

MONTERING OCH INSTÄLLNINGAR

Allmänt



VIKTIGT! Förhindra ofrivillig start genom att avlägsna tändkabeln från tändstiftet.

Handtag

Montering

- Lossa de undre vreden.

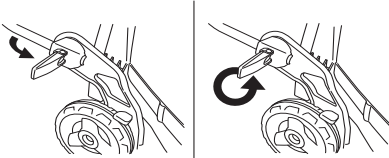

- Justera höjden på handtaget och skruva åt vreden ordentligt.



Montering av uppsamlare

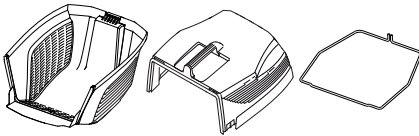

- Haka i den övre kåpanns fäste i den undre.

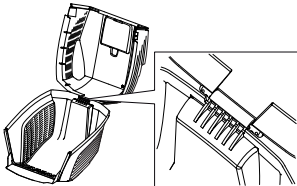

- Fäll ner den övre kåpan. Se till att kantlisten hamnar på utsidan av den undre kåpan.

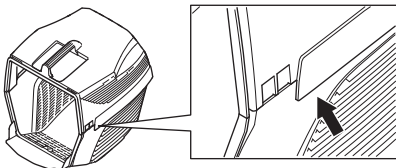

- Haka fast änden av metallisten i den undre kåpanns spår.

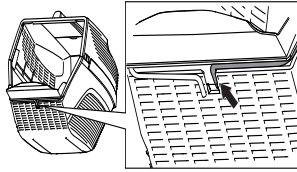

- Trä metallisten runt både övre och undre kåpan. Spänn fast listen i den undre kåpan.

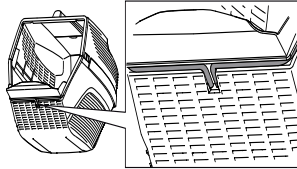

- Lyft bakre skölden och häng upp gräsbehållaren.

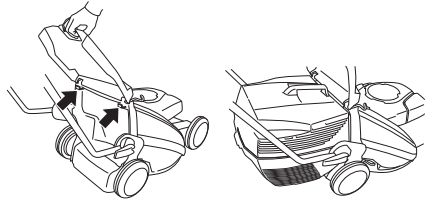

MONTERING OCH INSTÄLLNINGAR

Mulchingfunktion

Som tillbehör finns ett mulchkit för att få maskinerna med uppsamlare att användas med mulchfunktion.

Mulchkitet består av mulchplug och mulchkniv.

Montera fast mulchingpluggen.

- Lyft upp bakre skölden och lyft bort behållaren.

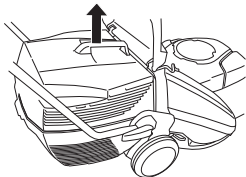

- Sätt dit mulchingpluggen i uppsamlarkanalerna.

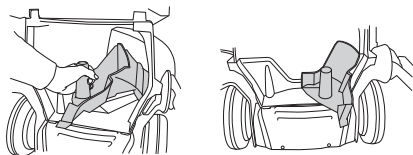

- Stäng skölden och se till att den låses fast med mulchingpluggen.

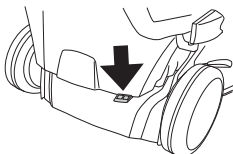

Klipphöjd

OBS! Ställ inte klipphöjden för lågt då det finns risk för att knivarna tar i marken vid ojämnheter.

Klipphöjden kan ställas i fem olika lägen, mm

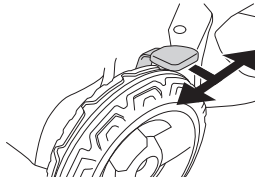

Påfyllning av olja

- Oljetanken är tom vid leverans. Fyll på olja långsamt. Se även anvisningar under rubrik Underhåll. Motoroljan ska bytas första gången efter 5 timmars körtid.

BRÄNSLEHANTERING

Allmänt



WARNING! Att köra en motor i ett instängt eller dåligt ventilerat utrymme kan orsaka dödsfall genom kvävning eller kolmonoxidförgiftning.

Bränsle och bränsleångor är mycket brandfarliga och kan ge allvarliga skador vid inandning och hudexponering. Var därför försiktig vid hantering av bränsle och se till för god luftventilation vid bränslehantering.

Motorns avgaser är heta och kan innehålla gnistor vilka kan orsaka brand. Starta därför aldrig maskinen inomhus eller nära eldfångt material!

Rök inte och placera heller inte något varmt föremål i närheten av bränsle.

Drivmedel

OBS! Maskinen är försedd med en fyrtaktsmotor. Se till att det alltid finns tillräckligt med olja i oljetanken.

Bensin

- Använd blyfri eller blyad kvalitetsbensin.
- Rekommenderat lägsta oktantal är 90 (RON). Om man kör motorn på bensin med ett lägre oktantal än 90 kan så kallad spikning uppträda. Detta leder till ökad motortemperatur, som kan orsaka svåra motorhaverier.
- Där miljöanpassad bensin, s.k. alkylatbensin finns tillgänglig ska sådan användas.

Motorolja

OBS! Kontrollera oljenivån innan gräsklipparen startas. En för låg oljenivå kan orsaka allvarliga motorskador.

- Se anvisningar i avsnitt "Underhåll".
- Motoroljan ska bytas första gången efter 5 timmars körtid. Se tekniska data för rekommendation av typ. Använd aldrig olja avsedd för tvåtaktsmotorer.

Tankning



WARNING! Stanna motorn och låt den svalna några minuter före tankning. Motorn ska vara fränslagen, med stoppkontakten i läge STOP.

Använd alltid bensindunk utrustad för att förhindra spill.

Öppna tanklocket sakta vid bränslepåfyllning så att eventuellt övertryck sakta försvinner.

Torka rent runt tanklocket.

Drag åt tanklocket noga efter tankning. Oaktsamhet kan leda till brand.

Flytta maskinen minst 3 m från tankningsstället innan du startar.

Starta aldrig maskinen:

- Om du spillt bränsle eller motorolja på maskinen. Torka av allt spill och låt bensinresterna avdunsta.
- Om du spillt bränsle på dig själv eller dina kläder, byt kläder. Tvätta de kroppsdelar som varit i kontakt med bränsle. Använd tvål och vatten.
- Om maskinen läcker bränsle. Kontrollera regelbundet efter läckage från tanklock och bränsleledningar.

Transport och förvaring

- Förvara och transportera maskinen och bränslet så att eventuellt läckage och ångor inte riskerar att komma i kontakt med gnistor eller öppen låga, exempelvis från elmaskiner, elmotorer, elkontakter/strömbrytare eller värmepannor.
- Vid förvaring och transport av bränsle ska för ändamålet speciellt avsedda och godkända behållare användas.

Långtidsförvaring

- Vid längre tids förvaring av maskin ska bränsletanken tömmas. Hör med närmaste bensinstation var du kan göra dig av med bränsleöverskott.

Personlig skyddsutrustning

Vid all användning av maskinen skall godkänd personlig skyddsutrustning användas. Personlig skyddsutrustning eliminerar inte skaderisken, men den reducerar effekten av en skada vid ett olyckstillbud. Be din återförsäljare om hjälp vid val av utrustning.

Använd alltid:

- Halkfria och stadiga stövlar eller skor.
- Kraftiga långbyxor. Bär inte kortbyxor eller sandaler och gå inte barfota.
- Handskar ska användas när det behövs, t ex vid montering, inspektion eller rengöring av skärutrustning.

Allmänna säkerhetsinstruktioner

Detta avsnitt behandlar grundläggande säkerhetsregler för arbete med maskinen. Given information kan aldrig ersätta den kunskap en yrkesman besitter i form av utbildning och praktisk erfarenhet.

- Läs igenom bruksanvisningen noggrant och förstå innehållet innan du använder maskinen.
- Tänk på att användaren är ansvarig för olyckor eller faror för andra människor eller deras egendom.
- Maskinen ska hållas ren. Skyltar och dekalering ska vara fullt läsbara.

Använd alltid sunt förnuft

Det är omöjligt att täcka alla tänkbara situationer du kan ställas inför. Var alltid försiktig och använd sunt förnuft. När du råkar ut för en situation som gör dig osäker angående fortsatt användning skall du rådfråga en expert. Vänd dig till din återförsäljare, din serviceverkstad eller en erfaren användare. Undvik all användning du anser dig otillräckligt kvalificerad för!



WARNING! Denna maskin alstrar under drift ett elektromagnetiskt fält. Detta fält kan under vissa omständigheter ge påverkan på aktiva eller passiva medicinska implantat. För att reducera risken för allvarliga eller livshotande skador rekommenderar vi därför personer med implantat att rådgöra med läkare samt tillverkaren av det medicinska implantatet innan denna maskin används.



WARNING! Maskinen kan felaktigt eller slarvigt använd vara ett farligt redskap, som kan orsaka allvarliga skador eller dödsfall för användaren eller andra.

Låt aldrig barn eller andra personer som inte utbildats i handhavande av maskinen, använda eller underhålla den.

Personer med nedsatt fysisk eller mental förmåga eller som av andra hälsoskäl inte är lämpade att använda maskinen får inte använda maskinen utan tillsyn av en person som ansvarar för deras säkerhet.

Låt aldrig någon annan använda maskinen utan att försäkra dig om att de har läst och förstått innehållet i bruksanvisningen.

Använd aldrig maskinen om du är trött, om du har druckit alkohol eller om du tar mediciner, som kan påverka din syn, ditt omdöme eller din kroppskontroll.



WARNING! Icke auktoriserade ändringar och/eller tillbehör kan medföra allvarliga skador eller dödsfall för användaren eller andra. Under inga förhållanden får maskinens ursprungliga utformning ändras utan tillstånd från tillverkaren.

Modifiera aldrig denna maskin så att den ej längre överensstämmer med originalutförandet, och använd den inte om den verkar ha blivit modifierad av andra.

Använd aldrig en maskin som är felaktig. Följ underhålls-, säkerhetskontroll- och serviceinstruktioner i denna bruksanvisning. Vissa underhålls- och serviceåtgärder skall utföras av tränade och kvalificerade specialister. Se anvisningar under rubrik Underhåll.

Använd alltid originaltillbehör.

HANDHAVANDE

Säkerhet i arbetsområdet

- Innan klippning påbörjas ska grenar, kvistar, stenar etc. avlägsnas från gräsmattan.
- Föremål som träffar skärutrustningen kan kastas iväg och orsaka skador på människor och föremål. Se till att inga människor eller djur befinner sig i närheten.
- Använd aldrig maskinen vid ogynnsamma väderleksförhållanden. Exempelvis tät dimma, i regn, fuktiga eller våta platser, hård vind, stark kyla, risk för åska, osv. Att arbeta i dåligt väder är tröttsamt och kan skapa farliga omständigheter, exempelvis halt underlag.
- Iakttag omgivningen för att säkerställa att ingen/inget kan påverka din kontroll över maskinen.
- Se upp för rötter, stenar, grenar, gropar, diken, osv. Högt gräs kan dölja hinder.
- Gräsklippning av slänter kan vara farliga. Använd inte gräsklipparen i mycket branta slänter. Gräsklipparen bör inte användas vid större lutning än 15 grader.
- Vid sluttande terräng bör gångstråken läggas vinkelrätt mot lutningen. Det är mycket lättare att gå på tvären i en lutning än upp och ner.
- Var uppmärksam när du närmar dig dolda hörn och föremål som kan skymma ditt synfält.

Säkerhet vid arbete

- En gräsklippare är endast konstruerad för klippning av gräsmattor. All annan användning är otillåten.
- Använd personlig skyddsutrustning. Se anvisningar under rubrik "Personlig skyddsutrustning".
- Starta inte gräsklipparen utan att kniv och samtliga kåpor är monterade. Kniven kan annars lossna och orsaka personskador.
- Undvik att kniven slår mot främmande föremål som stenar rötter eller liknande. Detta kan leda till att kniven blir slö och att motoraxeln blir krokig. En krokig axel ger obalans och kraftiga vibrationer, vilket medför stor risk för att kniven lossnar.
- Bromsbygeln får aldrig vara permanent förankrad i handtaget när maskinen är igång.
- Placera gräsklipparen på ett stabilt plant underlag och starta den. Se till att kniven ej kan komma i kontakt med marken eller annat föremål.
- Stå alltid bakom maskinen. Alla hjul ska vara på marken och händerna på styret vid klippning. Håll händer och fötter borta från den roterande kniven.
- Luta inte maskinen när motorn startas. Spring aldrig med maskinen när den är igång. Man ska alltid gå med gräsklipparen.
- Var extra uppmärksam när du drar maskinen mot dig under arbete.
- Lyft aldrig upp gräsklipparen eller bär omkring den när motorn är startad. Om du måste lyfta gräsklipparen,

stanna först motorn och ta bort tändkabeln från tändstiftet.

- Klipp aldrig gräset när du går baklänges.
- Motorn ska stängas av vid förflyttning över terräng som inte ska klippas. Exempelvis grusgång, sten, singel, asfalt etc.
- Spring aldrig med maskinen när den är igång. Man ska alltid gå med gräsklipparen.
- Stäng av motorn innan klipphöjden ändras. Gör aldrig justeringar med motorn igång.
- Lämna aldrig maskinen utan uppsikt med motorn igång. Stäng av motorn. Se till att skärutrustningen slutat rotera.
- Om något främmande föremål träffas eller om vibrationer uppstår ska du stanna maskinen. Ta bort tändkabeln från tändstiftet. Kontrollera att maskinen inte är skadad. Reparera eventuella skador.

Grundläggande arbetsteknik

- Klipp alltid med en skarp kniv för optimalt resultat. En slö kniv ger ett ojämnt snitt och gräset blir gult i snittytan.
- Klipp aldrig mer än 1/3 av grässets längd. Detta gäller särskilt under torrperioder. Klipp först med stor klipp höjd. Kontrollera sedan resultatet och sänk till lämplig höjd. Om gräset är extra långt, kör sakta och klipp eventuellt två gånger.
- Klipp i olika riktningar varje gång för att undvika ränder i gräsmattan.
- Innan maskinen dras bakåt, måste den först skjutas ca 10 cm framåt med drivningen urkopplad.
- På väg fram mot ett hinder se till att släppa drivningen innan hindret.

Transport och förvaring

- Säkra utrustningen vid transport för att undvika transportskador och olycksfall.
- Förvara utrustningen i ett låsbart utrymme så att den är oåtkomlig för barn och obehöriga.
- Förvara maskinen och dess utrustning torr och frostfritt.
- För transport och förvaring av bränsle, se avsnitt "Bränslehantering".
- Avlägsna alltid batteriet när maskinen lämnas obebakad. (LC 353VI)

Start och stopp

Före start



VARNING! Läs igenom bruksanvisningen noggrant och förstå innehållet innan du använder maskinen.

Använd personlig skyddsutrustning. Se anvisningar under rubrik "Personlig skyddsutrustning".

- Se till att inga obehöriga finns inom arbetsområdet.
- Utför daglig tillsyn. Se anvisningar i avsnitt "Underhåll".
- Se till att tändkabeln sitter ordentligt på tändstiftet.

Manuell start

Motorbromsbygeln måste hållas mot handtaget när motorn startas.

LB 348V, LC 348V, LC 353V

- Ställ dig bakom maskinen.
- Grip starthandtaget, drag med höger hand långsamt ut startlinan tills ett motstånd känns (starthakarna griper in). Drag med ett kraftigt drag för att starta motorn. **Vira aldrig startlinan runt handen.**

LC 353VB

- Ställ dig bakom maskinen.
- Ställ stoppkontakten i startläge.

Grip starthandtaget, drag med höger hand långsamt ut startlinan tills ett motstånd känns (starthakarna griper in). Drag med ett kraftigt drag för att starta motorn. **Vira aldrig startlinan runt handen.**

LC353VB har en knivbroms. För att knivarna ska rotera gör på följande vis:

- Lossa spärren för knivbromsen (1).
- Dra motorbromsbygeln (2) mot dig

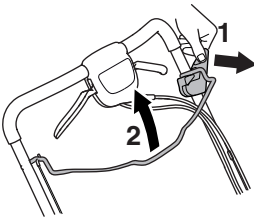

Elektrisk start

LC 348VE, LC 353VE

LC 348VE och LC 353VE är utrustade med elektrisk start som används på följande vis.

- Innan du använder elstarten för första gången måste batteriet laddas. Se anvisningar i avsnitt "Underhåll".
- Fäll in motorbromsbygeln mot styret.
- Sätt i nyckeln och tryck på nyckeln.

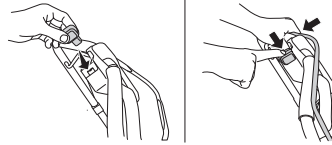

LC 353VI

Maskinen är utrustad med elektrisk start via startbygel.

- Innan du använder elstarten för första gången måste batteriet aktiveras. Se anvisningar i avsnitt "Underhåll".

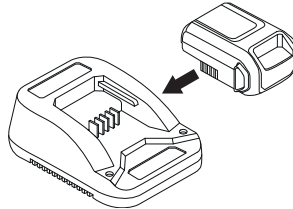

LC 353VI har en startspärr. För att starta motorn och rotationen på knivarna, gör på följande vis:

- Sätt i batteriet i avsett fack på motorn och kontrollera batteriets status.

För mer information, se avsnitt "Batteri".

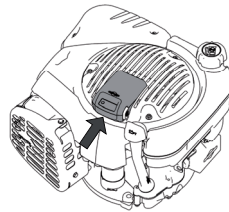

- Lossa startspärren (1).
- Dra startbygeln (2) mot dig. Startmotorn stannar när motorn startar.

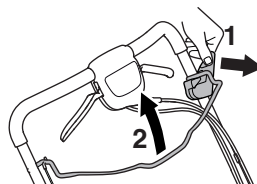

HANDHAVANDE

Drivning

- För att använda drivning på hjulen dra kopplingsspaken mot dig.

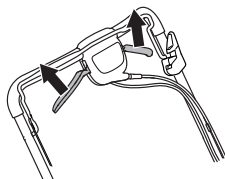

När drivningen känns långsam behöver kopplingsvajern justeras. Finjustera vajern med justerskruven.

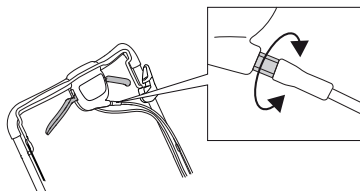

- För att spänna vajern och öka hastigheten skruva justerskruven moturs.

Kontrollera att vajern inte spänns för hårt. Om maskinen börjar driva utan att kopplingsspaken påverkas förläng vajern.

- För att förlänga vajern och minska hastigheten skruva justerskruven medurs.

Stopp

LB 348V, LC 348V, LC 348VE, LC 353V, LC 353VE, LC353VI

- Motorn stannas genom att släppa motorbromsbygeln/ startbygeln. Även drivningen kopplas bort när man släpper motorbromsbygeln/startbygeln.

VIKTIGT!

För **LC 348VE** och **LC 353VE** ska nyckeln tas bort.

LC 353VI Avlägsna alltid batteriet när maskinen inte används eller om maskinen lämnas obavakad.

LC353VB

Kniven slutar rotera genom att släppa bromsbygeln.

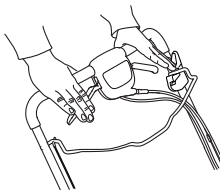

Motorn stängs av genom att stoppkontakten förs till stoppläge.

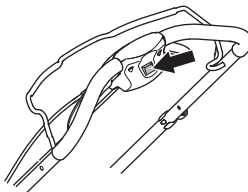

UNDERHÅLL

Allmänt



WARNING! Användaren får endast utföra sådana underhålls- och servicearbeten som beskrivs i denna bruksanvisning. Mer omfattande ingrepp skall utföras av en auktoriserad serviceverkstad.

Kontroll och/eller underhåll skall utföras med motorn fränslagen. Förhindra ofrivillig start genom att avlägsna tändkabeln från tändstiftet. Maskiner utrustade med elstart ska även startnyckel eller batteri avlägsnas.

Maskinens livslängd kan förkortas och risken för olyckor kan öka om underhåll av maskinen inte utförs på rätt sätt och om service och/eller reparationer inte utförs fackmannamässigt. Om du behöver ytterligare upplysningar kontakta närmaste serviceverkstad.

- Låt din Husqvarna-återförsäljare regelbundet kontrollera maskinen och göra nödvändiga inställningar och reparationer.
- Byt ut skadade, slitna eller trasiga delar.
- Använd alltid originaltillbehör.

Underhållsschema

I underhållsschemat kan du se vilka delar av din maskin som kräver underhåll och med vilka intervaller det ska ske. Intervallen är beräknade för daglig användning av maskinen och kan variera beroende på nyttjandegraden.

Daglig tillsyn	Veckotillsyn	50 timmar	Minst varje år
Allmän översyn	Tändstift	Byte och justering av kilrem	Byte och justering av kilrem
Oljenivå	Ljuddämpare*	Luftfilter	Luftfilter
Utvändig rengöring	Avvibrerings-system*	Bränsle-system	Bränsle-system
Skärutrustning		Oljebyte	Oljebyte
Klippkäpa och skyddskäpa*			
Motorbroms-bygel*			

*Se anvisningar i avsnitt "Maskinens säkerhetsutrustning".

Allmän översyn

- Kontrollera att skruvar och muttrar är åtdragna.

LC353VB

Kontrollera att clipset sitter fast ordentligt på blecket. Om clipset sitter löst eller har lossnat, montera de åter på sin position.

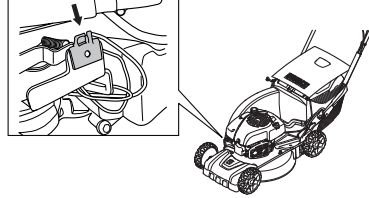

Utvändig rengöring

- Borsta rent gräsklipparen från löv, gräs och dylikt.
- Använd inte högtryckstvätt vid rengöring av maskinen.
- Spola aldrig vatten direkt på motorn.
- Rengör startapparatens luftintag. Kontrollera startapparatens och startlinan.
- Vid rengöring under klippkåpan, töm bränsletanken och vänd upp maskinen på sidan med ljuddämparen nedåt.

Rengöring av växelhus.

- Ta bort serviceluckan

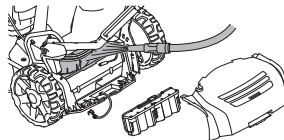

- Borsta rent växelhuset från gräsrester. Vid behov spola rent växelhuset med vatten, för LC348Ve och LC353VE koppla bort batteriet först.

Oljenivå

När du kontrollerar oljenivån ska gräsklipparen stå på ett plant underlag. Kontrollera oljenivån med mätsticken på oljepåfyllningslocket.

- Tag av oljepåfyllningslocket och torka av oljestickan.
- Stick ner oljestickan. Oljepåfyllningslocket måste vara helt nerskruvat för att ge en korrekt bild av oljenivån.
- Är oljenivån låg, fyll på med motorolja upp till den övre nivån på oljestickan.

Oljebyte

- Töm bränsletanken.
- Skruva bort oljepåfyllningslocket.
- Placera ett lämpligt kärl att samla upp oljan i.
- Tappa ur oljan genom att luta motorn så att oljan rinner ur genom påfyllningsröret. Hör med närmaste bensinstation var du kan göra dig av med motoroljeöverskottet.
- Fyll på med ny motorolja av bra kvalitet. Se anvisningar i avsnitt "Tekniska data".

UNDERHÅLL

Skärutrustning

- Kontrollera skärutrustningen med avseende på skador och sprickbildning. En skadad skärutrustning ska alltid bytas ut.
- Var noga med att alltid ha en välslipad och korrekt balanserad kniv.



WARNING! Använd alltid kraftiga handskar vid service och underhåll av skärutrustningen. Knivarna är mycket vassa och skårskador kan mycket lätt uppstå.

OBS! Efter slipning av knivar bör dessa balanseras. Balansering, byte eller slipning av knivarna bör utföras av en serviceverkstad.

Vid påkörning av hinder som försakar haveri bör skadade knivar bytas.

Byte av knivar

Demontering:

- Skruva bort bulten som håller kniven.

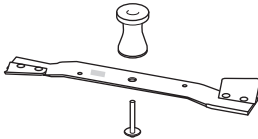

- Ta av den gamla kniven. Kontrollera att knivfästet är fritt från skador. Kontrollera även att knivbulten är hel och att motoraxeln inte är krokig.

Montering:

- Kniven ska monteras med de vinklade knivändarna riktade upp mot kåpan.

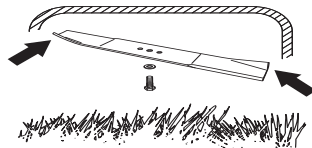

- Placera kniven med friktionsbrickan mot knivfästet. Se till att kniven centrerar rätt på axeln. Placera kniven så att knivfästets markering syns på knivens sidor för att undvika vibrationer.
- Montera brickan och skruva fast bulten ordentligt. Bulten ska dras med ett moment av 45-60 Nm.

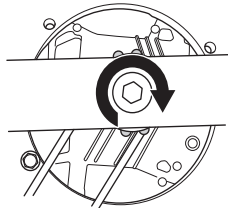

- Dra runt kniven för hand och se att den löper fritt.
- Provkör maskinen.

VIKTIGT!

Var alltid försiktig och använd sunt förnuft. Undvik situationer som du anser dig otillräckligt kvalificerad för. Om du efter att ha läst dessa instruktioner fortfarande känner dig osäker angående tillvägagångssätt, skall du rådfråga en expert innan du fortsätter. Kontakta en auktoriserad serviceverkstad.

Originalreservdelar skall alltid användas. För mer information, se avsnitt "Tekniska data".

UNDERHÅLL

Batteri

VIKTIGT! Ett förbrukat batteri får inte kastas med hushållsoporna! Lämna in till närmaste serviceverkstad eller miljöstation.

LC 353VE, LC 348VE

Batteriet är ett helkapslat 12-volts blybatteri som normalt inte behöver underhåll. Batteriet laddas under körning.

Om upprepade startförsök görs utan att motorn startar kan batteriet laddas ur. Starta då maskinen manuellt med startsnöret. Ett helt urladdat batteri kan laddas med den medföljande batteriladdaren.

- Kontrollera alla kablar och anslutningar. Använd inte maskinen om någon kabel eller kontakt är skadad, utan lämna in den till en auktoriserad serviceverkstad för reparation.

Ladda batteriet

OBS! Batteriet kan behöva laddas någon gång under klippsäsongen och ska laddas före vinterförvaring. Ladda inte vid temperaturer under +5°C.

- Ta isär kontakten på kabeln vid batteriet.
- Koppla batterikabeln till laddaren och anslut batteriladdaren till ett vägguttag (220V, 50Hz).

LC 353VI

Batteriet är en säkerhetsbrytare och ska endast vara monterat på motorn då maskinen är i bruk.

Batteriet är ett intelligent 10,8V litium batteri som måste aktiveras innan första användning.

Sätt batteriet i laddaren och vänta tills minst 1 grön lampa tänds (10 sekunder). Därefter kan batteriet sättas på motorn.

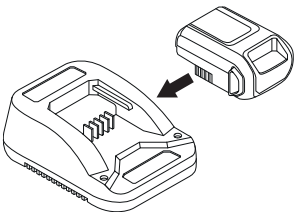

VIKTIGT! Batteriet på denna modell är en säkerhetsdetalj. Originalreservdelar skall alltid användas.

Ladda batteriet.

Batteriet är utrustat med en spänningsindikator med dioder (1-4) för enkel kontroll.

Om spänningen är låg (1 eller inga dioder tända), placera batteriet i laddaren och anslut till vägguttag (220V, 50Hz).

Ett tomt batteri blir fulladdat på ungefär 60 minuter.

Batteriet kan snabbaddas en kortare tid utan att ta skada.

Lampindikering på batteriet.	Orsak
Fast rött ljus	Batteriet laddar.
Blinkande rött ljus	Batteriet är för varmt och kommer att börja ladda när rätt temperatur är nådd.
Fast grönt ljus	Batteriet är fulladdat.
Blinkande rött och grönt ljus	Batteriet är skadat och måste bytas ut.

Tändstift

OBS! Använd alltid rekommenderad tändstiftstyp! Felaktigt tändstift kan förstöra kolv/cylinder.

- Om maskinens effekt är låg, om den är svår att starta eller om tomgången är ojämn: kontrollera alltid först tändstiftet innan ytterligare åtgärder vidtages.
- Om tändstiftet är igensatt, rengör det och kontrollera samtidigt att elektrodgapet är 0,5 mm. Byt vid behov.

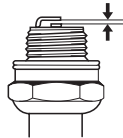

Luftfilter

- Demontera luftfilterkåpan och tag ut filtret.
- Rengör filtret genom att knacka filtret mot ett plant underlag. Använd aldrig lösningsmedel med petroleum t.ex. fotogen, eller tryckluft för att rengöra filtret.
- Ett länge använt luftfilter kan aldrig bli fullständigt rent. Därför måste filtret med jämna mellanrum ersättas med ett nytt. **Ett skadat luftfilter måste alltid bytas ut.**
- Se till att luftfiltret sluter helt tätt mot filterhållaren vid montering.

Bränslesystem

- Kontrollera att tanklocket och dess tätning är oskadd.
- Kontrollera bränsleslangen. Byt om det behövs.

Återvinning

Denna maskin har förutsättningarna att hålla i många år. Det gör att den minimerar belastningen på vår miljö. Utför service och underhåll enligt avvisningarna i denna bruksanvisning. På så vis håller maskinen längre och de skadliga utsläppen minimeras. Maskinen monteras ner och delarna sorteras i olika material som återvinns. Det mesta i denna maskin går nämligen att återvinna.

TEKNISKA DATA

Tekniska data

	LC353V	LC353VB	LC353VE	LC 353VI
Motor				
Motortillverkare	Briggs & Stratton	Briggs & Stratton	Briggs & Stratton	Briggs & Stratton
Cylindervolym, cm ³	161	161	161	161
Varvtal, rpm	2900	2900	2900	2900
Nominell motoreffekt, kW (se anm. 1)	2,7	2,7	2,7	2,7
Tändsystem				
Tändstift	Champion QC12YC	Champion QC12YC	Champion QC12YC	Champion QC12YC
Elektroddgap, mm	0,5	0,5	0,5	0,5
Bränsle-/smörjsystem				
Volym bensintank, liter	1,0	1,0	1,0	1,0
Volym oljetank, liter	0,6	0,6	0,6	0,6
Motorolja	SAE 30	SAE 30	SAE 30	SAE 30
Vikt				
Gräsklippare med tomma tankar, kg	41	45	43	42
Bulleremissioner (se anm. 2)				
Ljudeffektnivå, uppmätt dB(A)	98	97	98	97
Ljudeffektnivå, garanterad L _{WA} dB(A)	98	98	98	98
Ljudnivåer (se anm. 3)				
Ljudtrycksnivå vid användarens öra, dB(A)	84	83	84	84
Vibrationsnivåer (se anm. 4)				
Handtag, m/s ²	4,0	4,0	4,0	5,3
Klippning				
Klipphöjd, mm	25-70	25-70	25-70	25-70
Klippbredd, cm	53	53	53	53
Kniv	Collect	Collect	Collect	Collect
Artikelnummer	5104364-10	5104365-10	5104364-10	5104364-10
Volym uppsamlare, liter	60	60	60	60
Drivning				
Hastighet, km/h	5,4	5,4	5,4	5,4
Start				
Elstart	-	-	Ja	Ja
Batteri	-	-	Bly, 12V/2,5Ah	Li-ion, 12V/15,7Wh

Anm. 1 Motorns angivna märkeffekt är medelvärde för nettoeffekten (vid det specificerade varvtalet) hos en typisk produktionsmotor för den motormodell som mätts enligt SAE-standard J1349/ISO1585. Massproducerade motorer kan avvika från detta värde. Den faktiska effekten hos den motor som är installerad i slutprodukten kommer att bero på driftshastigheten, omgivningens egenskaper och andra faktorer.

Anm. 2: Emission av buller till omgivningen uppmätt som ljudeffekt (L_{WA}) enligt EG-direktiv 2000/14/EG.

Anm. 3: Redovisade data för ljudtrycksnivå har ett typiskt spridningsmått (standardavvikelse) på 1,2 dB(A).

Anm. 4: Redovisade data för vibrationsnivå har ett typiskt spridningsmått (standardavvikelse) på 0,2 m/s².

TEKNISKA DATA

	LC348V	LC348VE	LB348V
Motor			
Motortillverkare	Briggs & Stratton	Briggs & Stratton	Briggs & Stratton
Cylindervolym, cm ³	190	190	190
Varvtal, rpm	2900	2900	2900
Nominell motoreffekt, kW (se anm. 1)	2,4	2,4	2,4
Tändsystem			
Tändstift	Champion RJ19LM	Champion RJ19LM	Champion RJ19LM
Elektroddgap, mm	0,5	0,5	0,5
Bränsle-/smörjsystem			
Volym bensintank, liter	1,2	1,2	1,2
Volym oljetank, liter	0,6	0,6	0,6
Motorolja	SAE 30	SAE 30	SAE 30
Vikt			
Gräsklippare med tomma tankar, kg	40	42	36
Bulleremissioner (se anm. 2)			
Ljudeffektnivå, uppmätt dB(A)	94	93	94
Ljudeffektnivå, garanterad L _{WA} dB(A)	95	95	95
Ljudnivåer (se anm. 3)			
Ljudtrycksnivå vid användarens öra, dB(A)	80	80	80
Vibrationsnivåer (se anm. 4)			
Handtag, m/s ²	5,1	5,1	3,8
Klippning			
Klipphöjd, mm	25-70	25-70	25-70
Klippbredd, mm	480	480	480
Klippsystem	3 in 1	3 in 1	2 in 1
Klippbredd, mm	480	480	480
Kniv	Collect	Collect	Mulch
Artikelnummer	5856075-10	5856075-10	5028813-20
Volym uppsamlare, liter	60	60	-
Drivning			
Hastighet, km/h	5,4	5,4	5,4
Start			
Elstart	-	Ja	-
Batteri	-	Bly, 12V/2,5Ah	-

Anm. 1: Motorns angivna märkeffekt är medelvärde för nettoeffekten (vid det specificerade varvtalet) hos en typisk produktionsmotor för den motormodell som mätts enligt SAE-standard J1349/ISO1585. Massproducerade motorer kan avvika från detta värde. Den faktiska effekten hos den motor som är installerad i slutprodukten kommer att bero på driftshastigheten, omgivningens egenskaper och andra faktorer.

Anm. 2: Emission av buller till omgivningen uppmätt som ljudeffekt (L_{WA}) enligt EG-direktiv 2000/14/EG.

Anm. 3: Redovisade data för ljudtrycksnivå har ett typiskt spridningsmått (standardavvikelse) på 1,2 dB(A).

Anm. 4: Redovisade data för vibrationsnivå har ett typiskt spridningsmått (standardavvikelse) på 0,2 m/s².

TEKNISKA DATA

EG-försäkran om överensstämmelse

(Gäller endast Europa)

Husqvarna AB, SE-561 82 Huskvarna, Sverige, tel: +46-36-146500, försäkrar härmed att motorgräsklipparna **Husqvarna LB 348V, LC 348V, LC 348VE, LC 353V, LC 353VB, LC 353VI och LC 353VE** från och med serienummer 14xxxxxxx och framåt motsvarar föreskrifterna i RÅDETS DIREKTIV:

- av den 17 maj 2006 "angående maskiner" **2006/42/EG**.
- av den 15 december 2004 "angående elektromagnetisk kompatibilitet" **2004/108/EG**.
- av den 8 maj 2000 "angående emission av buller till omgivningen" **2000/14/EG**.

För information angående bulleremissionerna, se kapitel Tekniska data.

Följande standarder har tillämpats: ISO 5395, ISO 11094, EN 55012.

0404, SMP Svensk Maskinprovning AB, Box 7035, SE-750 07 Uppsala, Sverige, har utfärdat rapporter om bedömning av överensstämmelse enligt bilaga VI till RÅDETS DIREKTIV av den 8 maj 2000 angående emissioner av buller till omgivningen 2000/14/EG.

Huskvarna 19 maj 2014



Claes Losdal, Utvecklingschef/Trädgårdsprodukter

(Bemyndigad representant för Husqvarna AB samt ansvarig för tekniskt underlag.)

SYMBOLFORKLARING

Symbolforklaring

ADVARSEL! Maskinen kan ved forkert eller skødesløs brug være et farligt redskab, som kan medføre alvorlige skader eller dødsfald for brugeren eller andre.

Læs brugsanvisningen omhyggeligt igennem og forstå indholdet, inden du bruger maskinen.

Sørg for, at ingen uvedkommende opholder sig inden for arbejdsområdet.

Undgå utilsigtet start ved at fjerne tændkablet fra tændrøret.

Pas på udslyngede genstande og rikolettering.

Pas på den roterende kniv. Pas på hænder og fødder.

Advarsel: Roterende dele. Hold hænder og fødder på sikker afstand.

Dette produkt er i overensstemmelse med gældende CE-direktiv.

Støjemissioner til omgivelserne i henhold til EF-direktiv. Maskinens emission fremgår af kapitlet Tekniske data og af en mærkat.

Brug aldrig maskinen indendørs eller i lokaler uden ventilation.

Udstødningsgasserne indeholder kulilte, som er en lugtfri, giftig og livsfarlig gas.

Eksplisionsfare

Tank aldrig med motoren i gang.

Meget varm overflade.



Stop af motoren.



Start af motoren



Fjern sikkerhedsafbryderen (batteri), før der udføres vedligeholdelsesarbejde eller maskinen efterlades uden opsyn.

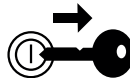

Forklaring til advarselniveauer

Advarslerne er inddelt i tre niveauer.

ADVARSEL!



ADVARSEL! Bruges, hvis operatøren udsætter sig for risiko for alvorlig personskade eller dødsfald, og der er stor risiko for skader på omgivelserne ved tilsidesættelse af instruktionerne i manualen.

VIGTIGT!



VIGTIGT! Bruges, hvis operatøren udsætter sig for risiko for personskade, eller der er risiko for skader på omgivelserne ved tilsidesættelse af instruktionerne i manualen.

BEMÆRK!

BEMÆRK! Bruges, hvis der er risiko for skader på materialer eller maskinen ved tilsidesættelse af instruktionerne i manualen.

INDHOLD

Indhold

SYMBOLFORKLARING

Symbolforklaring	20
Forklaring til advarselniveauer	20

INDHOLD

Indhold	21
---------------	----

PRÆSENTATION

Til vore kunder!	22
Forberedelser, inden en ny plæneklipper tages i brug	22

HVAD ER HVAD?

Hvad er hvad på plæneklipperen?	23
---------------------------------------	----

MASKINENS SIKKERHEDSUDSTYR

Generelt	24
----------------	----

SAMLING OG JUSTERINGER

Generelt	25
Håndtag	25
Klippehøjde	26
Påfyldning af olie	26

BRÆNDSTOFHÅNDTERING

Generelt	27
Drivmiddel	27
Tankning	27
Transport og opbevaring	27

BETJENING

Personligt beskyttelsesudstyr	28
Generelle sikkerhedsinstruktioner	28
Grundlæggende arbejdsteknik	29
Transport og opbevaring	29
Start og stop	30

VEDLIGEHOLDELSE

Generelt	32
Vedligeholdelseskema	32
Generelt eftersyn	32
Udvendig rengøring	32
Olieniveau	32
Olieskift	32
Skæreudstyr	33
Batteri	34
Tændrør	34
Luffilter	34
Brændstofsysteem	34
Genanvendelse	34

TEKNISKE DATA

Tekniske data	35
EF-overensstemmelseserklæring	37

PRÆSENTATION

Til vore kunder!

Til lykke med dit Husqvarna-produkt! Husqvarna har en historie, der går tilbage til 1689, da kong Karl XI lod opføre en fabrik på bredden af Huskvarna-åen til fremstilling af musketter. Placeringen ved Huskvarna-åen var logisk, da åens vandkraft dermed kunne udnyttes og således fungerede som vandkraftværk. I de mere end 300 år, Husqvarna-fabrikken har eksisteret, er utallige produkter blevet produceret her – lige fra brændekomfurer til moderne køkkenmaskiner, symaskiner, cykler, motorcykler m.m. I 1956 blev den første motorplæneklipper lanceret, den blev efterfulgt af motorsaven i 1959, og det er inden for dette område, Husqvarna i dag gør sig gældende.

Husqvarna er i dag en af verdens førende producenter af skov- og haveprodukter med kvalitet og ydeevne som højeste prioritet. Forretningsideen er at udvikle, fremstille og markedsføre motordrevne produkter til skov- og havebrug samt til bygge- og anlægsindustrien.

Husqvarnas mål er også at være på forkant hvad gælder ergonomi, brugervenlighed, sikkerhed og miljøtænkning, og vi har udviklet mange forskellige finesser for at forbedre produkterne på disse områder.

Vi er overbeviste om, at du vil komme til at sætte pris på vores produkts kvalitet og ydeevne i lang tid fremover. Når du køber vores produkter, får du samtidig adgang til professionel hjælp med reparationer og service, hvis der skulle ske noget. Hvis du ikke har købt maskinen hos en af vores autoriserede forhandlere, skal du spørge efter nærmeste serviceværksted.

Vi håber, at du vil blive tilfreds med din maskine, og at den bliver din ledsager i lang tid fremover. Husk, at denne brugsanvisning er et værdifuldt dokument. Ved at følge brugsanvisningen (brug, service, vedligeholdelse osv.) kan du forlænge maskinens levetid væsentligt og endda forøge dens værdi ved videresalg. Hvis du sælger din maskine, skal du huske at overdrage brugsanvisningen til den nye ejer.

Tak, fordi du har valgt at bruge et produkt fra Husqvarna!

Husqvarna AB forsøger hele tiden at videreudvikle sine produkter og forbeholder sig derfor ret til ændringer af bl.a. form og udseende uden forudgående varsel.

Forberedelser, inden en ny plæneklipper tages i brug

- Læs brugsanvisningen omhyggeligt igennem.
- Kontrollér skæredstyreets montering og justering. Se instruktionerne i afsnittet Montering.
- Tank brændstof, og fyld olie på motoren. En beholder med tilstrækkelig oliemængde følger med maskinen. Se instruktionerne i afsnittet Brændstoffhåndtering.



ADVARSEL! Maskinens oprindelige udformning må under ingen omstændigheder ændres uden producentens samtykke. Brug altid originaltilbehør. Ikke-autoriserede ændringer og/eller ikke-godkendt tilbehør kan medføre alvorlige skader eller døden for brugeren eller andre.



ADVARSEL! En plæneklipper kan, hvis den bruges forkert eller skødesløst, være et farligt redskab, som kan medføre alvorlige – endog livsfarlige – personskader. Det er meget vigtigt, at du læser og forstår indholdet i denne brugsanvisning.



ADVARSEL! Langvarig indånding af motorens udstødningsgas kan være sundhedsskadelig.

Husqvarna AB forsøger hele tiden at videreudvikle sine produkter og forbeholder sig derfor ret til ændringer af bl.a. form og udseende uden forudgående varsel.

HVAD ER HVAD?

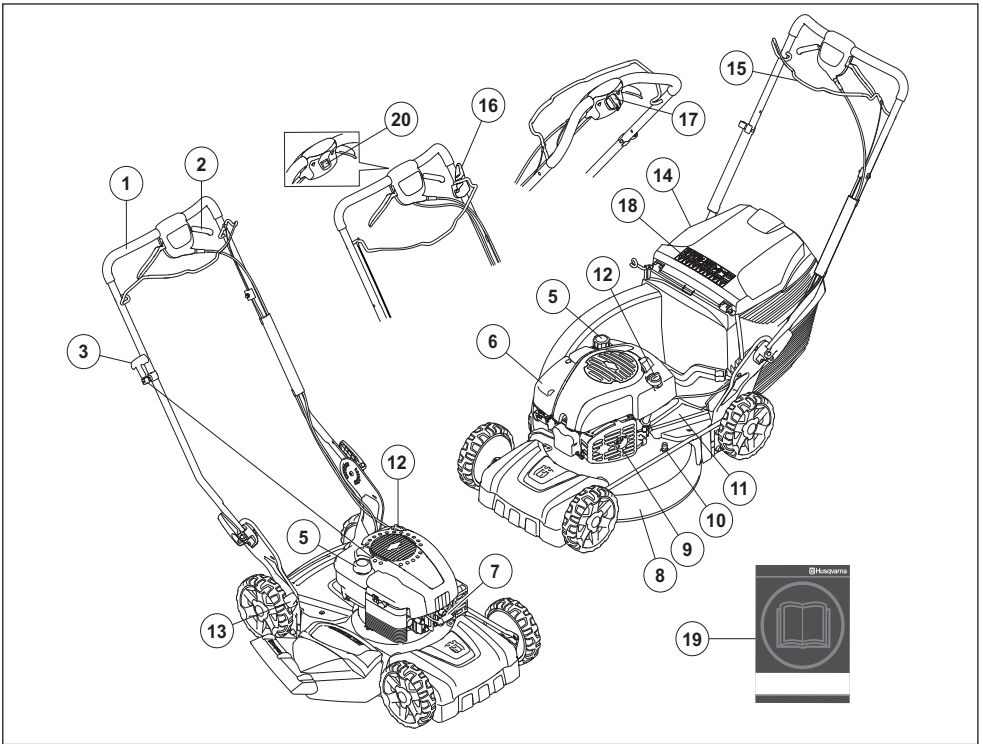

Hvad er hvad på plæneklipperen?

- | | |
|--|---|
| 1 Håndtag / styr | 11 Afskærmning |
| 2 Drev | 12 Oletank |
| 3 Starthåndtag (LB 348V, LC 348V, LC 353V, LV 353VB) | 13 Klippehøjdeindstilling |
| 4 Græssamler (ikke LB348V) | 14 Bagskjold (ikke LB348V) |
| 5 Brændstoftank | 15 Motorbremsebøjle / Startgreb (LC 353VI) |
| 6 Luftfilter | 16 Knivbremse (LC 353VB) / startspærre (LC 353VI) |
| 7 Tændrør | 17 Elstart (LC 353VE, LC 348VE) |
| 8 Klippeskjold | 18 Symboler |
| 9 Lyddæmper | 19 Brugsanvisning |
| 10 Vandtilslutning | 20 Stopkontakt |

MASKINENS SIKKERHEDSUDSTYR

Generelt

I dette afsnit forklares mere om maskinens sikkerhedsdetaljer, hvilken funktion de har, samt hvordan kontrol og vedligeholdelse skal udføres for at sikre, at de fungerer.



ADVARSEL! Brug aldrig en maskine med defekte sikkerhedsdetaljer. Klarer maskinen ikke alle kontrollerne, skal du kontakte et serviceværksted for at få den repareret.

Undgå utilsigtet start ved at fjerne tændkablet fra tændrøret.

Klippeskjold

- Klippeskjoldet er konstrueret til at reducere vibrationerne og til at mindske risikoen for skæreskader.

Kontrol af klippeskjold

- Kontrollér, at klippeskjoldet er helt og uden synlige defekter, f.eks. materialerevner.

Tændingsnøgle (LC 353VE, LC 348VE)

Maskiner med elektrisk start er udstyret med en startnøgle eller et batteri, der er nemt at fjerne. Disse skal være adskilt fra maskinen, når den ikke anvendes eller er uden opsyn.

- Træk nøglen ind mod dig selv for at fjerne den.

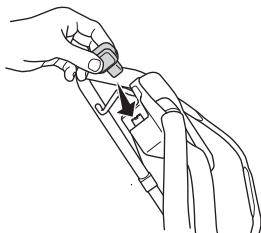

- **LC 353VI**

Fjern batteriet (hovedafbryder) ved at holde låseknappe inde og trække det til siden.

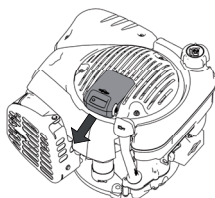

Motorbremsebøjle

- Motorbremsen er konstrueret til at standse motoren. Når grebet om motorbremsebøjlen slippes, skal motoren standse.

Kontrol af motorbremsehåndtaget

- Start motoren, og slip derefter bremsebøjlen. Motoren skal standse, og drevet skal køble fra. Motorbremsen skal altid være justeret, så motoren standser inden for 3 sekunder.

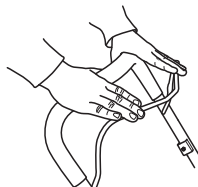

Startgreb (LC 353VI)

Motorbremsegrebet på LC 353VI fungerer også som startgreb.

Startspærrens funktion skal kontrolleres for at undgå utilsigtet start.

Kontrol af startspærre

- Træk startgrebet hen mod dig selv for at sikre, at startspærren forhindrer grebet i at starte motoren.
- Kontrollér, at startspærren vender tilbage til den oprindelige position efter aktivering.

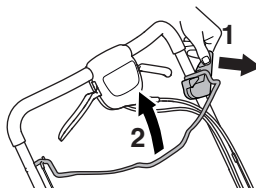

Lyddæmper



ADVARSEL! Brug aldrig en maskine uden lyddæmper eller med en defekt lyddæmper. En defekt lyddæmper kan forøge lydniveauet og brandrisikoen markant. Hav altid brandslukningsudstyr inden for rækkevidde.

Lyddæmperen bliver meget varm både under og efter brug. Dette gælder også ved kørsel i tomgang. Vær opmærksom på brandfaren, specielt ved håndtering i nærheden af brandfarlige emner og/eller gasser.

- Lyddæmperen er konstrueret med henblik på at give et så lavt lydniveau som muligt samt lede motorens udstødningssgasser væk fra brugeren.

Kontrol af lyddæmper

- Kontrollér jævnligt, at lyddæmperen er hel, og at den sidder godt fast.

SAMLING OG JUSTERINGER

Generelt



VIGTIGT! Undgå utilsigtet start ved at fjerne tændkablet fra tændrøret.

Håndtag

Montering

- Løsn de nederste skruelhåndtag.



- Juster højden på håndtaget og spænd skruerne fast.

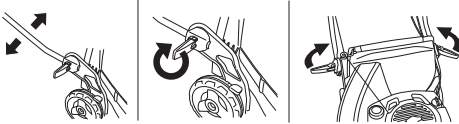

Montering af opsamler

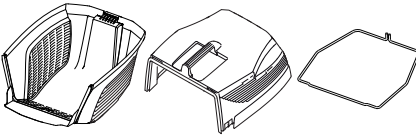

- Monter topdækslet beslaget i den nederste dækslet.

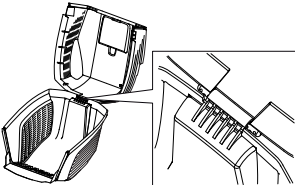

- Luk det øverste dækslet. Sikre, at kanten er placeret på ydersiden af nederste dækslet.

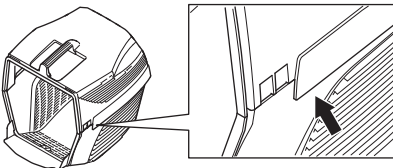

- Hook enden af åmetalbåndet i det nedre dæksel spor.

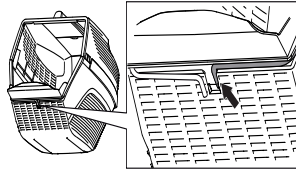

- Træ metalbånd omkring både øverste og nederste dækslet. Clamp metalbånd i den nederste dækslet.

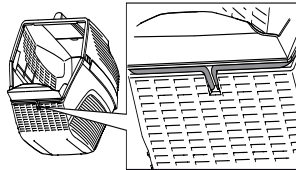

- Løft det bagest skjold og hæng græsbeholderen op.

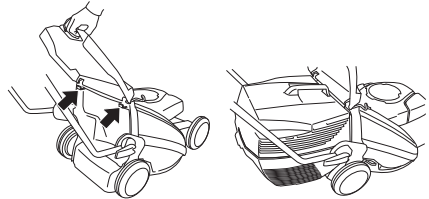

SAMLING OG JUSTERINGER

Spredningsfunktion

Som tilbehør found en mulchkit til maskiner med opsamler til brug med mulchfunktion.

Mulchkitet består mulchplug og mulchkniv.

Montere mulchpluggen

- Løft det bageste skjold og løft beholderen ud.

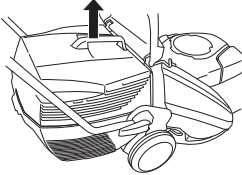

- Sæt spredningsproppen i opsamlingskanalen.

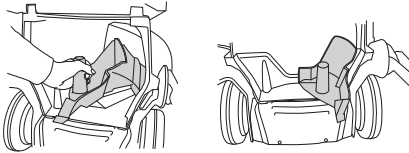

- Luk skjoldet og sørg for, at det låses fast med spredningsproppen.

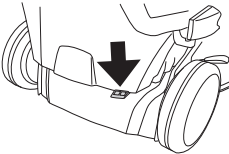

Klippehøjde

BEMÆRK! Indstil ikke klippehøjden for lavt, da der så er risiko for, at knivene går i jorden ved ujævnheder.

Klippehøjden kan justeres til fem forskellige positioner, mm

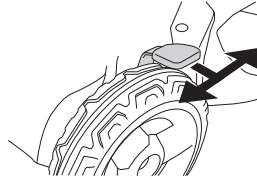

Påfyldning af olie

- Oletanken er tom ved leveringen. Påfyld langsomt olie. Se også anvisningerne under overskriften Vedligeholdelse. Motorolien skal skiftes første gang efter 5 timers drift.

BRÆNDSTOFHÅNDTERING

Generelt



ADVARSEL! At køre en motor i et lukket eller dårligt udluftet rum kan medføre døden som følge af kvælning eller kulilteforgiftning.

Brændstof og brændstofslinger er meget brandfarlige og kan give alvorlige skader ved indånding og hudeksponering. Vær derfor forsigtig ved håndtering af brændstof, og sørg for god luftventilation ved brændstofhåndtering.

Motorens udstødningsgasser er varme og kan indeholde gnister, som kan forårsage brand. Start derfor aldrig maskinen indendørs eller i nærheden af brandfarligt materiale!

Ryg ikke, og anbring aldrig varme genstande i nærheden af brændstoffet.

Drivmiddel

BEMÆRK! Maskinen er udstyret med en firetaktsmotor. Sørg for, at der er tilstrækkeligt med olie i olietanken.

Benzin

- Brug blyfri eller blyholdig kvalitetsbenzin.
- Det laveste anbefalede oktantal er 90 (RON). Hvis du kører motoren på benzin med et lavere oktantal end 90, kan der opstå såkaldt bankning. Dette medfører øget motortemperatur, som kan forårsage motorhavari.
- Hvor det er muligt at få miljøtilpasset benzin, såkaldt alkylatbenzin, skal denne anvendes.

Motorolie

BEMÆRK! Kontrollér olieniveauet, før plæneklipperen startes. Et for lavt olieniveau kan forårsage alvorlige motorskader.

- Se anvisningerne under afsnittet "Vedligeholdelse".
- Motorolien skal skiftes første gang efter 5 timers drift. Den anbefalede olietype fremgår af de tekniske data. Brug aldrig olie, der er beregnet til totaktsmotorer.

Tankning



ADVARSEL! Stands motoren, og lad den afkøle nogle minutter før tankning. Motoren skal være standset, og stopkontakten i positionen STOP.

Benyt altid en brændstofbeholder for at undgå spild.

Åbn tankdækslet langsomt ved brændstofpåfyldning, så et eventuelt overtryk langsomt forsvinder.

Tør rent rundt om tankdækslet.

Spænd tankdækslet omhyggeligt efter tankning. Forsømmelighed medfører brandfare.

Flyt maskinen mindst 3 m væk fra tankningsstedet, inden du starter.

Start aldrig maskinen:

- Hvis du har spildt brændstof eller motorolie på maskinen. Aftør al spildt væske, og lad benzinresterne fordampe.
- Hvis du har spildt brændstof på dig selv eller dit tøj, skift tøj. Vask de legemsdele, som har været i kontakt med brændstoffet. Brug vand og sæbe.
- Hvis maskinen lækker brændstof. Kontrollere regelmæssigt for lækage fra tankdæksel og brændstofslinger.

Transport og opbevaring

- Opbevar og transporter maskinen og brændstoffet, så eventuel lækage og dampe ikke risikerer at komme i kontakt med gnister eller åben ild, f.eks. fra elmaskiner, elmotorer, elkontakter/afbrydere eller oliiefyr.
- Ved opbevaring og transport af brændstof skal der bruges en til formålet passende og godkendt beholder.

Langtidsopbevaring

- Ved længere tids opbevaring af maskinen skal brændstoffet tanken tømmes. Spørg på den nærmeste benzinstation, hvor du kan komme af med overskydende brændstof.

Personligt beskyttelsesudstyr

Ved enhver anvendelse af maskinen skal der bruges godkendt personligt beskyttelsesudstyr. Det personlige beskyttelsesudstyr udelukker ikke risikoen for skader, men det mindsker effekten af en skade ved en ulykke. Bed din forhandler om hjælp ved valg af udstyr.

Brug altid:

- Skridsikre og stabile støvler eller sko.
- Kraftige lange bukser. Brug ikke shorts eller sandaler, og gå ikke barfodet.
- Handsker skal anvendes, når det behøves, f.eks. ved montering, inspektion eller rengøring af skæreudstyret.

Generelle sikkerhedsinstruktioner

Dette afsnit behandler grundlæggende sikkerhedsregler for arbejde med maskinen. Den givne information kan aldrig erstatte den kundskab, en faguddannet bruger har i form af uddannelse og praktisk erfaring.

- Læs brugsanvisningen omhyggeligt igennem og forstå indholdet, inden du bruger maskinen.
- Vær opmærksom på, at føreren er ansvarlig for uheld eller risici, som andre personer eller disses ejendom udsættes for.
- Maskinen skal holdes ren. Skilte og mærkater skal være fuldstændigt læsbare.

Brug altid din sunde fornuft

Det er umuligt at dække alle tænkelige situationer, du kan komme ud for. Vær altid forsigtig og brug din sunde fornuft. Når du kommer ud for en situation, som du er usikker på, skal du spørge en ekspert til råds. Henvend dig til en forhandler, til dit serviceværksted eller til en, der har erfaring med brugen af maskinen. Undgå at udføre opgaver, som du ikke føler dig tilstrækkeligt kvalificeret til!



ADVARSEL! Denne maskine skaber et elektromagnetisk felt under brug. Dette felt kan i nogle tilfælde påvirke aktive eller passive medicinske implantater. For at reducere risikoen for alvorlige eller dødbringende skader anbefaler vi, at personer med medicinske implantater kontakter deres læge og producenten af det medicinske implantat, før de tager maskinen i brug.



ADVARSEL! Maskinen kan ved forkert eller skødesløs brug være et farligt redskab, som kan medføre alvorlige skader eller dødsfald for brugeren eller andre.

Lad aldrig børn eller personer, som ikke er instrueret i håndtering af maskinen, bruge eller vedligeholde den.

Maskinen bør ikke benyttes af personer med nedsat fysisk eller mental formåen eller af personer, som af helbredsrelaterede årsager ikke er i stand til at betjene maskinen, medmindre de overvåges af en person, som er ansvarlig for deres sikkerhed.

Lad aldrig andre bruge maskinen, uden at du har sikret dig, at vedkommende har forstået indholdet i brugsanvisningen.

Brug aldrig maskinen, hvis du er træt, hvis du har drukket alkohol, eller hvis du tager medicin, som kan påvirke dit syn, dit overblik eller din kropskontrol.



ADVARSEL! Ikke-autoriserede ændringer og/eller ikke-autoriseret tilbehør kan medføre alvorlige skader eller dødsfald for brugeren eller andre. Maskinens oprindelige udførelse må under ingen omstændigheder ændres uden producentens samtykke.

Foretag aldrig ændringer på maskinen, så den ikke længere svarer til originaludførelsen, og undlad at bruge maskinen, hvis den ser ud til at være blevet ændret af andre.

Brug aldrig en maskine, som er behæftet med fejl. Følg sikkerhedskontrol-, vedligeholdelses- og serviceinstruktionerne i denne brugsanvisning. Visse vedligeholdelses- og serviceforanstaltninger må kun udføres af erfarne og kvalificerede specialister. Se anvisningerne under overskriften Vedligeholdelse.

Brug altid originaltilbehør.

Sikkerhed i arbejdsområdet

- Inden du begynder at slå græs, skal grene, kviste, sten osv. fjernes fra græsplænen.
- Genstande, som kommer i kontakt med skæreudstyret, kan blive kastet ud og forårsage skader på personer eller andre genstande. Hold personer og dyr på sikker afstand.
- Maskinen må aldrig anvendes i dårligt vejr, f.eks. tåge, regn, fugtigt vejr eller steder, hvor der er vådt, hård vind, kraftig kulde, risiko for lynnedslag osv. At arbejde i dårligt vejr er trættende og kan skabe farlige situationer, f.eks. glat underlag.
- lagttag omgivelserne for at sikre, at der ikke er noget, der kan komme til at påvirke din kontrol over maskinen.
- Pas på rødder, sten, kviste, huller, grøfter osv. Højt græs kan skjule forhindringer.
- Græsslåning på skråninger kan være farligt. Anvend ikke plæneklipperen på meget stejle skråninger. Plæneklipperen bør ikke anvendes på hældninger over 15 grader.
- Ved skrånende terræn bør gåstrækningen lægges vinkelret på skrånningen. Det er meget lettere at gå på tværs af en skrånning end op og ned.
- Vær forsigtig, når du nærmer dig uoverskuelige hjørner og genstande, der kan blokere for udsynet.

Arbejdssikkerhed

- En plæneklipper er udelukkende konstrueret til græsslåning. Al anden anvendelse er forbudt.
- Brug personligt beskyttelsesudstyr. Se instruktionerne i afsnittet "Personligt beskyttelsesudstyr".
- Start aldrig plæneklipperen, medmindre kniv og alle afskærmninger er monteret. Kniven kan i modsat fald løsne sig og forårsage personskader.
- Undgå, at kniven slår imod fremmedlegemer som sten, rødder eller lignende. Dette kan medføre, at kniven bliver sløv, og at motorakslen bliver bøjet. En bøjet aksel giver ubalance og kraftige vibrationer, hvilket medfører en stor risiko for, at kniven løsner sig.
- Bremsebojlen må aldrig være permanent fastgjort til håndtaget, når maskinen er i gang.
- Anbring plæneklipperen på et stabilt og plant underlag, og start den. Sørg for, at kniven ikke kan komme i kontakt med jorden eller eventuelle genstande.
- Placer dig altid bag maskinen. Lad alle hjulene blive på jorden, og hold begge hænder på håndtaget under slårbejdet. Hold hænder og fødder på sikker afstand af de roterende klinger.
- Tip ikke maskinen, mens motoren er i gang. Løb aldrig med maskinen, når den er i gang. Man skal altid gå med plæneklipperen.

- Vær særlig opmærksom, når du trækker maskinen mod dig under arbejdet.
- Løft eller bær aldrig rundt med plæneklipperen, når motoren er startet. Hvis du bliver nødt til at løfte plæneklipperen, skal du først standse motoren og fjerne tændkablet fra tændrøret.
- Gå aldrig baglæns under græsklipningen.
- Motoren skal blokeres ved transport over et område, der ikke skal klippes; f.eks. hevegang, sten, grus, asfalt o.l.
- Løb aldrig med maskinen, når den er i gang. Man skal altid gå med plæneklipperen.
- Afbryd motoren, inden klippehøjden ændres. Foretag aldrig justeringer, mens motoren kører.
- Lad aldrig maskinen være uden opsyn, når motoren er i gang. Sluk motoren. Sørg for, at skæreudstyret står helt stille.
- Hvis et fremmedlegeme rammes, eller der opstår vibrationer, skal du standse maskinen. Fjern tændrørskablet fra tændrøret. Kontrollér, at maskinen ikke er beskadiget. Reparer eventuelle skader.

Grundlæggende arbejdsteknik

- Slå altid med en skarp klinge for at sikre optimale resultater. En sløv klinge giver et uensartet klipperesultat, og græsset bliver gult i snitfladen.
- Klip aldrig mere end 1/3 af græssets længde. Dette gælder især i tørre perioder. Klip først med stor klippehøjde. Kontrollér derefter resultatet, og gå ned til den passende højde. Hvis græsset er meget højt, skal du køre langsomt og eventuelt slå plænen to gange.
- Klip i forskellige retninger hver gang for at undgå striber i græsplænen.
- Inden du trækker maskinen mod dig, skal du deaktivere motoren og skubbe maskinen ca. 10 cm fremad.
- Sørg for at frakoble drevet, når du nærmer en forhindring.

Transport og opbevaring

- Fastgør udstyret under transport for at undgå transportskader og -ulykker.
- Opbevar udstyret i et aflåseligt område, så den ikke er tilgængelig for børn og uvedkommende.
- Opbevar maskinen og det tilhørende udstyr på et tørt og frostsikkert sted.
- Transport og opbevaring af brændstof er beskrevet i afsnittet "Håndtering af brændstof".
- Fjern altid batteriet, når maskinen forlades. (LC 353VI)

BETJENING

Start og stop

Før start



ADVARSEL! Læs brugsanvisningen omhyggeligt igennem og forstå indholdet, inden du bruger maskinen.

Brug personligt beskyttelsesudstyr. Se instruktionerne i afsnittet "Personligt beskyttelsesudstyr".

- Sørg for, at ingen uvedkommende opholder sig inden for arbejdsområdet.
- Gennemfør daglig vedligeholdelse. Se anvisningerne under afsnittet "Vedligeholdelse".
- Sørg for, at tændkablet sidder ordentligt på tændrøret.

Manuel start

Motorbremsebøjlen skal holdes imod håndtaget, når motoren startes.

LB 348V, LC 348V, LC 353V

- Placer dig bag maskinen.
- Tag fat i starthåndtaget, træk langsomt startsnoren ud med højre hånd indtil modstand (starthagerne griber fat). Træk kraftigt, indtil motoren starter. **Vikl aldrig startsnoren rundt om hånden.**

LC 353VB

- Placer dig bag maskinen.
- Sæt stopkontakten i startstilling.

Tag fat i starthåndtaget, træk langsomt startsnoren ud med højre hånd indtil modstand (starthagerne griber fat). Træk kraftigt, indtil motoren starter. **Vikl aldrig startsnoren rundt om hånden.**

LC353VB er udstyret med en knivbremse. Gør følgende for at få skærene til at rotere:

- Løsn hæften på klingebremsen (1).
- Træk motorbremsegrebet (2) ind imod dig selv

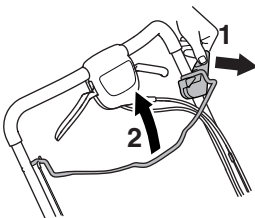

Elektrisk start

LC 348VE, LC 353VE

LC 348VE og LC 353VE er udstyret med elstart, som benyttes på følgende måde.

- Før den elektroniske starter benyttes første gang, skal batteriet oplades. Se anvisningerne under afsnittet "Vedligeholdelse".
- Fold motorbremsebøjlen ind mod styret.
- Isæt tændingsnøglen, og tryk på den.

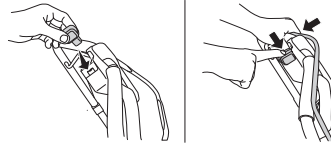

LC 353VI

Maskinen er udstyret med elektrisk start via startgrebet.

- Før den elektroniske start benyttes første gang, skal du aktivere batteriet. Se anvisningerne under afsnittet "Vedligeholdelse".

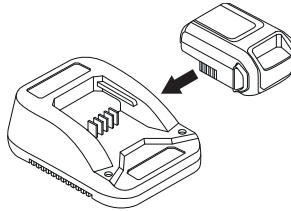

LC 353VI har en startspærre. Gør følgende for at starte motoren og klingerotation:

- Sæt batteriet i rummet på motoren, og kontroller batteristatus.

For yderligere oplysninger henvises til afsnittet 'Batteri'.

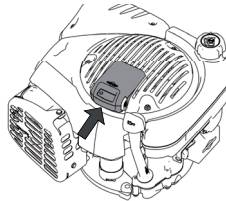

- Løsn startspærren (1).
- Træk startgrebet (2) ind mod dig selv. Startmotoren standser, når motoren startes.

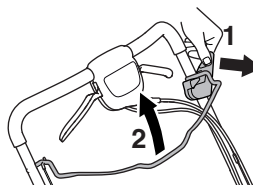

BETJENING

Drev

- Træk koblingsgrebet imod dig for at få træk på hjulene.

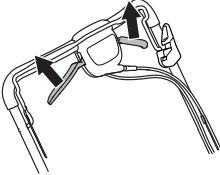

Når drevet følelse langsomt du nødt til at justere koblingskablet. Finjuster kablet vha. justeringsskruen.

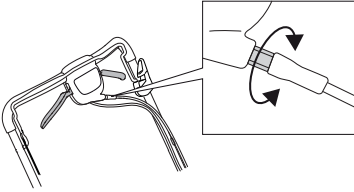

- At stramme wiren og øge hastigheden, justeringsskruen mod uret.

Kontrollere at ledningerne ikke er spændt for stramt. Hvis plæneklipperen begynder at køre uden koblingsgrebet påvirkes, forlænge wiren.

- For at forlænge wiren og reducere hastigheden, skrues justeringsskruen med uret.

Stop

LB 348V, LC 348V, LC 348VE, LC 353V, LC 353VE, LC353VI

- Stop motoren ved at slippe motorbremsegrebet og startgrebet. Drevet deaktiveres også, når bremsegrebet/startgrebet slippes.

VIGTIGT!

På **LC 348 VE** og **LC 353VE** skal nøglen fjernes.

LC 353VI Sørg altid for at fjerne batteriet, når maskinen ikke er i brug.

LC353VB

Skærene holder op med at rotere, når du slipper bremsehåndtaget.

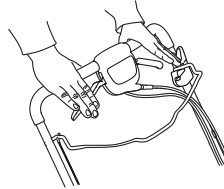

Motoren standses ved at sætte stopkontakten på stop.

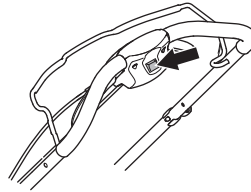

VEDLIGEHOELDELSE

Generelt



ADVARSEL! Brugeren må kun udføre den form for vedligeholdelses- og servicearbejde, der beskrives i denne brugsanvisning. Mere omfattende arbejde skal udføres af et autoriseret serviceværksted.

Kontrol og/eller vedligeholdelse skal udføres med slukket motor. Undgå utilsigtet start ved at fjerne tændkablet fra tændrøret. Startnøglen eller batteriet skal også fjernes på maskiner med elektrisk start.

Maskinens levetid kan forkortes, og risikoen for ulykker kan øges, hvis maskinen ikke vedligeholdes korrekt, og hvis service og/eller reparation ikke udføres fagligt korrekt. Hvis du har brug for yderligere oplysninger, kan du kontakte nærmeste serviceværksted.

- Lad din Husqvarna-forhandler efterse maskinen regelmæssigt og foretage nødvendige indstillinger og reparationer.
- Udskift beskadigede, slidte eller defekte dele.
- Brug altid originaltilbehør.

Vedligeholdelsesskema

I vedligeholdelsesskemaet kan du se, hvilke dele af din maskine der skal vedligeholdes, og med hvilke intervaller det skal finde sted. Intervallerne er fastlagt med udgangspunkt i daglig anvendelse af maskinen og kan variere i henhold til brugsmonsteret.

Dagligt eftersyn	Ugentligt eftersyn	50 timer	Mindst hvert år
Generelt eftersyn	Tændrør	Udskiftning og justering af V-remmen	Udskiftning og justering af V-remmen
Olieniveau	Lyddæmper*	Luffilter	Luffilter
Udvendig rengøring	Vibrationsdæmpningssystem*	Brændstofsystem	Brændstofsystem
Skæreudstyr		Olieskift	Olieskift
Klippeskjold og afskærmning*			
Motorbremsebøjle*			

*Se anvisningerne under afsnittet "Maskinens sikkerhedsudstyr".

Generelt eftersyn

- Kontrollér, at skruer og møtrikker er spændte.

LC353VB

Kontroller at kablet klippet er korrekt fastgjort til beslaget. Hvis kablet klippet føles løst eller er faldet af, monter klippet tilbage på plads.

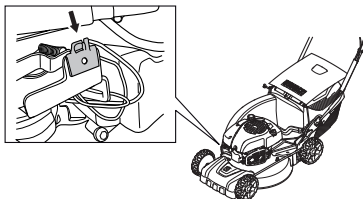

Udvendig rengøring

- Børst plæneklipperen ren for løv, græs og lignende.
- Brug ikke en højtryksrens til at rengøre maskinen.
- Sprøjt aldrig vand direkte på motoren.
- Rens startaggregaternes luftindtag. Kontrollér startaggregaterne og startsnoren.
- Ved rengøring under klippeskjoldet skal du tømme brændstoftanken og vende maskinen på siden med lyddæmperen nedad.

Rengøring af gearhuset.

- Fjern servicelugen

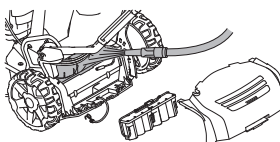

- Børste blade og græs off af gearhus. Hvis det er nødvendigt rengør gearhuset med vand. For LC348Ve og LC353VE sikre for, at batteriet kobledes ud.

Olieniveau

Når du kontrollerer olieniveauet, skal plæneklipperen stå på et plant underlag. Kontrollér olieniveauet med målepinden på oliepåfyldningslåget.

- Fjern oliehætten, og aftør oliepinde.
- Sæt oliepinde tilbage igen. Oliepåfyldningslåget skal være skruet helt til for at give et korrekt indtryk af olieniveauet.
- Hvis olieniveauet er lavt, skal du efterfylde med motorolie op til det øverste niveau på oliepinde.

Olieskift

- Tøm benzintanken.
- Skru oliepåfyldningslåget af.
- Anbring en egnet beholder til opsamling af olien.
- Aftap olien ved at hælde motoren, så olien løber ud gennem påfyldningsrøret. Forhør dig på den nærmeste benzintank om, hvor du kan komme af med den overskydende motorolie.
- Påfyld ny motorolie af god kvalitet. Se anvisningerne under afsnittet "Tekniske data".

VEDLIGEHOJDELSE

Skæredstyret

- Kontrollér skæredstyret med hensyn til skader og revnedannelse. Et beskadiget skæredstyr skal altid udskiftes.
- Sørg for, at kniven altid er velslebet og korrekt afbalanceret.



ADVARSEL! Brug altid kraftige handsker ved service og vedligeholdelse af skæredstyret. Knivene er meget skarpe og kan let give anledning til skæreskader.

BEMÆRK! Efter slibning af knivene bør disse afbalanceres. Afbalancering, udskiftning eller slibning af rotorbladene skal udføres af et serviceværksted.

Ved påkørsel af forhindringer, som forårsager havari, bør beskadigede knive udskiftes.

Udskiftning af klingerne

Demontering:

- Skru bolten af, som holder kniven.

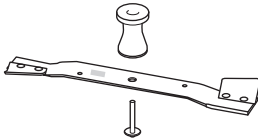

- Fjern den gamle klinge. Kontrollér, at klingebeslaget er ubeskadiget. Kontrollér også, at knivbolten er hel, og at motorakslen ikke er bøjet.

.Montering:

- Klingerne skal monteres, så de vinklede ender vender mod dækslet.

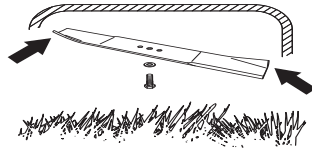

- Placer kniven med friktionsskiven imod knivbeslaget. Sørg for, at kniven centrerer korrekt på akslen. Undgå vibrationer ved at placere slåmaskinens kniv, så markeringerne på knivens beslag kan ses på siderne af kniven.
- Monter skiven, og spænd boltten godt fast. Boltten skal spændes med et moment på 45-60 Nm.

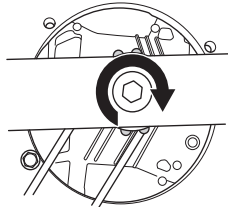

- Træk klingen rundt pr. håndkraft, og kontrollér, at den roterer frit.
- Prøvekør maskinen.

VIGTIGT!

Vær altid forsigtig og brug din sunde fornuft. Undgå situationer, som du ikke mener, du er tilstrækkeligt kvalificeret til. Hvis du efter at have læst disse instruktioner stadig føler dig usikker hvad angår fremgangsmåde, skal du rådføre dig med en ekspert, før du fortsætter. Kontakt et autoriseret serviceværksted.

Brug altid originale reservedele. Flere oplysninger findes i afsnittet "Tekniske data".

VEDLIGEHOLDELSE

Batteri

VIGTIGT! Et udtjent batteri må ikke bortskaffes som husholdningsaffald! Aflever det på det nærmeste service- eller opsamlingssted.

LC 353VE, LC 348VE

Batteriet er et fuldstændigt indkapslet 12 volt bly-/syrebatteri, som under normale omstændigheder ikke vil kræve vedligeholdelse. Batteriet oplades under klippearbejdet.

Hvis motoren gentagne gange ikke går i gang under startforsøg, kan batteriet blive afladt. Hvis det skulle være tilfældet, skal maskinen startes ved hjælp af startsnoren. Et fuldstændigt afladt batteri kan genoplades ved hjælp af den medfølgende batterilader.

- Kontrollér alle kabler og tilslutninger. Brug ikke maskinen, hvis nogen af ledningerne eller stikkene er beskadiget, men indlevér den til reparation hos et autoriseret serviceværksted.

Opladning af batteriet

BEMÆRK! Batteriet vil muligvis kræve genopladning en eller to gange i løbet af en klippesæson, og det skal altid oplades forud for vinteropbevaringen.

Oplad ikke batteriet ved temperaturer på under +5° C.

- Afmonter kabelforbindelsen ved batteriet.
- Tilslut batterikablet til opladeren, og slut derefter opladeren til en stikkontakt (220 V, 50 Hz).

LC 353VI

Batteriet er en sikkerhedsafbryder og må kun monteres på motoren, når maskinen er i brug.

Batteriet er et intelligent 10,8 V litiumbatteri, der skal aktiveres, før det bruges første gang.

Sæt batteriet i opladeren, og vent indtil mindst en grøn lampe lyser (10 sekunder). Batteriet kan derefter monteres på motoren.

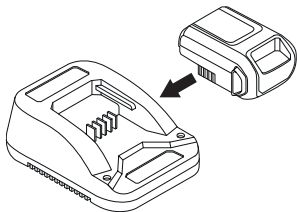

VIGTIGT! Batteriet på denne model er en sikkerhedskomponent. Brug altid originale reservedele.

Opladning af batteri.

Batteriet har en spændingsindikator med lysdioder (1-4), som er let at kontrollere.

Hvis spændingen er for lav (1 eller 0 LED lyser), skal du sætte batteriet i opladeren og slutte den til en stikkontakt (220 V, 50 Hz).

Et fladt batteri vil være fuldt opladet efter ca. 60 minutter.

Batteriet kan hurtigoplades i kortere perioder uden skader.

Kontrollampe på batteriet.	Afhjælpning
Konstant rødt lys	Batteriet oplades.
Blinkende rødt lys	Batteriet er for varmt og begynder at oplade, når den rette temperatur er nået.
Konstant grønt lys	Batteriet er fuldt opladt.
Blinkende rødt og grønt lys	Batteriet er beskadiget og skal udskiftes.

Tændrør

BEMÆRK! Brug altid anbefalet tændrørstype! Forkert tændrør kan ødelægge stempel/cylinder.

- Hvis maskinens effekt er lav, hvis den er vanskelig at starte, eller hvis tomgangsskruen er ujævn: Kontrollér altid først tændrøret, før du foretager yderligere afhjælpning.
- Hvis tændrøret er tilstoppet, skal det renses, og samtidig skal det kontrolleres, at elektrodeafstanden er 0,5 mm. Udskift om nødvendigt.

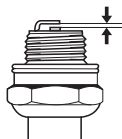

Luftfilter

- Afmonter luftfilterdækslet, og fjern filteret.
- Rengør filtret ved at slå det imod et plant underlag. Brug aldrig opløsningsmidler med petroleum eller trykluft til at rense filtret.
- Et længe brugt luftfilter kan aldrig blive helt rent. Derfor skal filteret regelmæssigt udskiftes med et nyt. **Et beskadiget luftfilter skal altid udskiftes.**
- Sørg for, at luftfiltret slutter helt tæt til filterholderen, når du monterer det.

Brændstofsysteem

- Kontrollér, at tankdækslet og tætningen er intakt.
- Kontrollér brændstofslangen.

Genanvendelse

Denne maskine har forudsætninger for at holde i mange år. Dermed mindskes miljøpåvirkningen fra maskinen. Udfør service og vedligeholdelse i overensstemmelse med instruktionerne i denne manual. På denne måde holder motoren længere, og farlige emissioner holdes på et minimum. Maskinen demonteres, og dens komponenter opdeles i forskellige materialer med henblik på genanvendelse. De fleste dele af maskinen kan genanvendes.

TEKNISKE DATA

Tekniske data

	LC353V	LC353VB	LC353VE	LC 353VI
Motor				
Motorproducent	Briggs & Stratton	Briggs & Stratton	Briggs & Stratton	Briggs & Stratton
Cylindervolumen, cm ³	161	161	161	161
Hastighed, o/min.	2900	2900	2900	2900
Nominel motoreffekt, kW (se anm. 1)	2,7	2,7	2,7	2,7
Tændingssystem				
Tændrør	Champion QC12YC	Champion QC12YC	Champion QC12YC	Champion QC12YC
Elektrodeafstand, mm	0,5	0,5	0,5	0,5
Brændstof-/smøresystem				
Volumen benzintank, liter	1,0	1,0	1,0	1,0
Volumen olietank, liter	0,6	0,6	0,6	0,6
Motorolie	SAE 30	SAE 30	SAE 30	SAE 30
Vægt				
Plæneklippere med tomme tanke, kg	41	45	43	42
Støjemissioner (se anm. 2)				
Lydeffektniveau, målt dB(A)	98	97	98	97
Lydeffektniveau, garanteret L _{WA} dB(A)	98	98	98	98
Lydniveauer (se anm. 3)				
Lydtrykniveau ved brugers øre, dB(A)	84	83	84	84
Vibrationsniveauer (se anm. 4)				
Håndtag, m/s ²	4,0	4,0	4,0	5,3
Klipning				
Klippehøjde, mm	25-70	25-70	25-70	25-70
Klippebredde, cm	53	53	53	53
Kniv	Collect	Collect	Collect	Collect
Reserveudelsesnummer	5104364-10	5104365-10	5104364-10	5104364-10
Opsamlerkapacitet, liter	60	60	60	60
Drev				
Hastighed, km/h	5,4	5,4	5,4	5,4
Start				
Elstart	-	-	Ja	Ja
Batteri	-	-	Bly, 12 V/2,5 Ah	Li-ion, 12V/ 15,7Wh

Anm. 1 Motorens effektagivelse er den gennemsnitlige nettoeffekt (ved det anførte omdrejningstal) for en typisk produktionsmodel af motoren målt iht. SAE-standarden J1349/ISO1585. Motorer fra masseproduktionen kan afvige fra denne værdi. Den faktiske effekt på motoren, som monteres i den færdige maskine, vil afhænge af driftshastigheden, miljøhensyn og andre værdier.

Anm. 2: Emission af støj til omgivelserne målt som lydeffekt (L_{WA}) i henhold til Rådets direktiv 2000/14/EF.

Anm. 3: Rapporterede data for lydtrykniveau har en typisk statistisk spredning (standardafvigelse) på 1,2 dB (A).

Anm. 4: Rapporterede data for vibrationsniveau har en typisk statistisk spredning (standardafvigelse) på 0,2 m/s².

TEKNISKE DATA

	LC348V	LC348VE	LB348V
Motor			
Motorproducent	Briggs & Stratton	Briggs & Stratton	Briggs & Stratton
Cylindervolumen, cm ³	190	190	190
Omdrejningstal, rpm	2900	2900	2900
Nominel motoreffekt, kW (se anm. 1)	2,4	2,4	2,4
Tændingssystem			
Tændrør	Champion RJ19LM	Champion RJ19LM	Champion RJ19LM
Elektrodeafstand, mm	0,5	0,5	0,5
Brændstof-/smøresystem			
Volumen benzintank, liter	1,2	1,2	1,2
Volumen olietank, liter	0,6	0,6	0,6
Motorolie	SAE 30	SAE 30	SAE 30
Vægt			
Plæneklippere med tomme tanke, kg	40	42	36
Støjemissioner (se anm. 2)			
Lydeffektniveau, målt dB(A)	94	93	94
Lydeffektniveau, garanteret L _{WA} dB(A)	95	95	95
Lydniveauer (se anm. 3)			
Lydtrykniveau ved brugerens øre, dB(A)	80	80	80
Vibrationsniveauer (se anm. 4)			
Håndtag, m/s ²	5,1	5,1	3,8
Klipning			
Klippehøjde, mm	25-70	25-70	25-70
Klippebredde, mm	480	480	480
Klippesystem	3 in 1	3 in 1	2 in 1
Klippebredde, mm	480	480	480
Kniv	Collect	Collect	Mulch
Reservedelsnummer	5856075-10	5856075-10	5028813-20
Opsamlerkapacitet, liter	60	60	-
Drev			
Hastighed, km/h	5,4	5,4	5,4
Start			
Elstart	-	Ja	-
Batteri	-	Bly, 12 V/2,5 Ah	-

Anm. 1: Motorens effekttangivelse er den gennemsnitlige nettoeffekt (ved det anførte omdrejningstal) for en typisk produktionsmodel af motoren målt iht. SAE-standarden J1349/ISO1585. Motorer fra masseproduktionen kan afvige fra denne værdi. Den faktiske effekt på motoren, som monteres i den færdige maskine, vil afhænge af driftshastigheden, miljøhensyn og andre værdier.

Anm. 2: Emission af støj til omgivelserne målt som lydeffekt (L_{WA}) i henhold til Rådets direktiv 2000/14/EF.

Anm. 3: Rapporterede data for lydtrykniveau har en typisk statistisk spredning (standardafvigelse) på 1,2 dB (A).

Anm. 4: Rapporterede data for vibrationsniveau har en typisk statistisk spredning (standardafvigelse) på 0,2 m/s².

TEKNISKE DATA

EF-overensstemmelseserklæring

(Gælder kun Europa)

Husqvarna AB, SE-561 82 Huskvarna, Sverige, tel: +46-36-146500, erklærer hermed, at motorplæneklipperne **Husqvarna LB 348V, LC 348V, LC 348VE, LC 353V, LC 353VB, LC 353VI og LC353VE** fra og med serienummer 14xxxxxxx og fremad opfylder forskrifterne i RÅDETS DIREKTIV:

- af den 17. maj 2006 "angående maskiner" **2006/42/EF**.
- af den 15. december 2004 "angående elektromagnetisk kompatibilitet" **2004/108/EØF**.
- af den 8. maj 2000 "angående emission af støj til omgivelserne" **2000/14/EF**.

Oplysninger om støjemissioner fremgår af kapitlet Tekniske data.

Følgende standarder er opfyldt: ISO 5395, ISO 11094, EN 55012.

0404, SMP Svensk Maskinprovning AB, Box 7035, SE-750 07 Uppsala, Sverige, har udstedt rapporter vedrørende opfyldelse af bestemmelserne i bilag VI til Rådets direktiv af 8. maj 2000 "angående støjemission i miljøet" 2000/14/EF.

Huskvarna 19. maj 2014



Claes Losdal, Udviklingschef/Haveprodukter

(Autoriseret repræsentant for Husqvarna AB og ansvarlig for teknisk dokumentation.)

SYMBOLFORKLARING

Symbolforklaring

ADVARSEL! Hvis maskinen brukes uforsiktig eller feilaktig, kan den være et farlig redskap som kan forårsake alvorlige skader eller dødsfall for brukeren eller andre.

Les nøye gjennom bruksanvisningen og forstå innholdet før du bruker maskinen.

Sørg for at ikke uvedkommende oppholder seg i arbeidsområdet.

Hindre utilsiktet oppstart ved å fjerne tenningskabelen fra tennpluggen.

Se opp for gjenstander som slynges ut og rikosjetterer.

Advarsel om roterende kniv. Pass på hender og føtter.

Advarsel: Roterende deler. Hold hender og føtter unna.

Dette produktet er i overensstemmelse med gjeldende CE-direktiv.

Støyutslipp til omgivelsene ifølge EFs direktiv. Maskinens utslipp angis i kapitlet Tekniske data og på klistremerke.

Bruk aldri maskinen innendørs eller i rom uten ventilasjon. Avgassene inneholder karbonmonoksid, en giftig og livsfarlig gass uten lukt.

Eksplisjonsfare

Fyll aldri brennstoff med motoren i gang.

Svært varm overflate.



Stopp motoren.



Starte motoren



Fjern sikkerhetsbryteren (batteri) før du utfører vedlikehold eller forlater maskinen uten tilsyn.

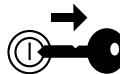

Forklaring av advarselmerker

Advarslene er delt inn i tre nivåer.

ADVARSEL!



ADVARSEL! Brukes hvis det er fare for alvorlig skade eller dødsfall for brukeren eller skade på omgivelsene hvis instruksjonene i håndboken ikke følges.

VIGTIG!



VIGTIG! Brukes hvis det er fare for skade på brukeren eller omgivelsene hvis instruksjonene i håndboken ikke følges.

OBS!

OBS! Brukes hvis det er fare for skade på gjenstander eller maskinen hvis instruksjonene i håndboken ikke følges.

INNHold

Innhold

SYMBOLFORKLARING

Symbolforklaring	38
Forklaring av advarselsmerker	38

INNHold

Innhold	39
---------------	----

PRESENTASJON

Kjære kunde	40
Tiltak før bruk av en ny gressklipper	40

HVA ER HVA?

Hva er hva på gressklipperen?	41
-------------------------------------	----

MASKINENS SIKKERHETSUTSTYR

Generelt	42
----------------	----

MONTERING OG JUSTERINGER

Generelt	43
Håndtak	43
Klippehøyde	44
Påfylling av olje	44

BRENNSTOFFHÅNDBOK

Generelt	45
Brennstoff	45
Fylling av brennstoff	45
Transport og oppbevaring	45

BETJENING

Personlig verneutstyr	46
Generelle sikkerhetsinstruksjoner	46
Grunnleggende arbeidsteknikk	47
Transport og oppbevaring	47
Start og stopp	48

VEDLIKEHOLD

Generelt	50
Vedlikeholdsskjema	50
Generell inspeksjon	50
Utvendig rengjøring	50
Oljenivå	50
Oljeskift	50
Skjæreutstyr	51
Batteri	52
Tennplugg	52
Luftfilter	52
Drivstoffsystem	52
Resirkulering	52

TEKNISKE DATA

Tekniske data	53
EF-erklæring om samsvar	55

Kjære kunde

Gratulerer med ditt valg om å kjøpe et Husqvarna-produkt! Husqvarna har aner som går tilbake til 1689, da kong Karl XI fikk oppført en fabrikk ved kanten av Husqvarnaelven for produksjon av musketter.

Plasseringen ved Husqvarnaelven var logisk, ettersom elven ble benyttet til å produsere vannkraft og på den måten utgjorde et vannkraftverk. I de mer enn 300 år Husqvarna-fabrikken har eksistert er det blitt produsert utallige produkter, alt fra vedovner til moderne kjøkkenmaskiner, symaskiner, sykler, motorsykler m.m. I 1956 ble den første motorgressklipperen lansert, fulgt av motorsagen i 1959, og det er på dette området Husqvarna arbeider i dag.

Husqvarna er i dag en av verdens ledende produsenter av skogs- og hageprodukter med kvalitet og yteevne som høyeste prioritet. Forretningssiden er å utvikle, produsere og markedsføre produkter til skogs- og hagebruk samt bygg- og anleggsindustrien. Husqvarnas mål er også å være i forkant når det gjelder ergonomi, brukervennlighet, sikkerhet og miljøtenkning, og det er derfor det er utviklet en rekke finesser for å forbedre produktene på disse områdene.

Vi er overbevist om at du vil sette pris på vårt produkts kvalitet og yteevne i lang tid fremover. Et kjøp av et av våre produkter gir deg tilgang til profesjonell hjelp med reparasjoner og service dersom noe tross alt skulle skje. Hvis maskinen ikke er kjøpt hos en av våre autoriserte forhandlere, så spør dem etter nærmeste serviceverksted.

Vi håper du vil bli fornøyd med maskinen din og at den vil være din følgesvenn i lang tid fremover. Husk at denne bruksanvisningen er et verdipapir. Ved å følge dens innhold (bruk, service, vedlikehold osv.) kan du vesentlig forlenge maskinens levetid og også øke dens bruktværdi. Sørg for å overlate bruksanvisningen til den nye eieren hvis du selger maskinen din.

Takk for at du bruker et Husqvarna-produkt!

Husqvarna AB arbeider løpende med å videreutvikle sine produkter, og forbeholder seg derfor retten til endringer vedrørende bl.a. form og utseende uten varsel.

Tiltak før bruk av en ny gressklipper

- Les nøye gjennom bruksanvisningen.
- Kontroller skjæretystrets montering og justering. Se anvisninger under overskriften Montering
- Fyll brennstoff og olje på motoren. Det følger en beholder med tilstrekkelig oljemengde med maskinen. Se anvisninger under overskriften brennstoffhåndtering.



ADVARSEL! Maskinens opprinnelige konstruksjon må ikke under noen omstendighet endres uten produsentens tillatelse. Bruk alltid originalt tilleggsutstyr. Uautoriserte endringer og/eller tilleggsutstyr kan medføre alvorlige skader eller dødsfall for brukeren eller andre.



ADVARSEL! En gressklipper som brukes skjødesløst eller galt kan være et farlig redskap som kan forårsake alvorlige, til og med livstruende skader. Det er meget viktig at du leser og forstår innholdet i denne bruksanvisningen.



ADVARSEL! Langvarig innånding av motorens avgasser kan utgjøre en helsefare.

Husqvarna AB arbeider løpende med å videreutvikle sine produkter, og forbeholder seg derfor retten til endringer vedrørende bl.a. form og utseende uten varsel.

HVA ER HVA?

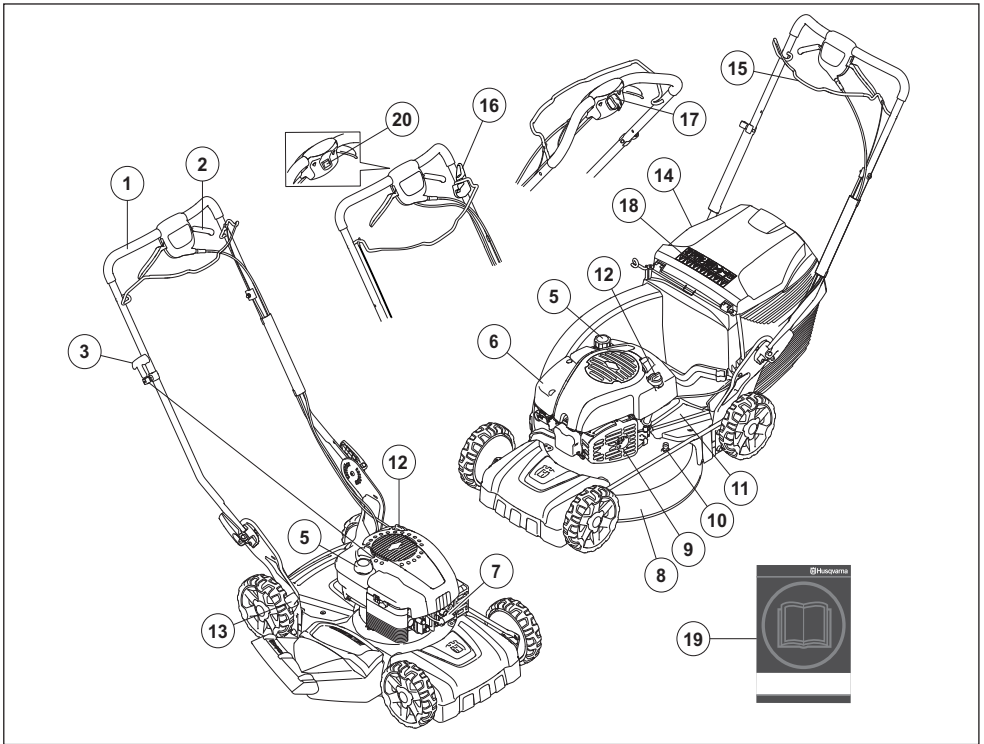

Hva er hva på gressklipperen?

- | | |
|--|---|
| 1 Håndtak / styre | 11 Beskyttelsesdeksel |
| 2 Drift | 12 Oljetank |
| 3 Starthåndtak (LB 348V, LC 348V, LC 353V, LV 353VB) | 13 Klippehøydehendel |
| 4 Gressoppsamler (ikke LB348V) | 14 Bakre skjerm (ikke LB348V) |
| 5 Brennstofftank | 15 Motorbremsebøyle / Startstang (LC 353VI) |
| 6 Luftfilter | 16 Knivbrems (LC 353VB) / Startsperr (LC 353VI) |
| 7 Tennplugg | 17 El-start (LC 353VE, LC 348VE) |
| 8 Klippedeksel | 18 Symboler |
| 9 Lyddemper | 19 Bruksanvisning |
| 10 Vanntilkopling | 20 Stoppbryter |

MASKINENS SIKKERHETSUTSTYR

Generelt

I dette avsnittet forklares hvilket sikkerhetsutstyr maskinen er utstyrt med, hvilken funksjon det har og hvordan man utfører kontroll og vedlikehold for å være sikker på at utstyret fungerer.



ADVARSEL! Bruk aldri en maskin med defekte sikkerhetsdetaljer. Hvis maskinen ikke består alle kontrollene, må serviceverksted oppsøkes for reparasjon.

Hindre utilsiktet oppstart ved å fjerne tenningskabelen fra tennpluggen.

Klippedeksel

- Klippedekselet er konstruert for å redusere vibrasjoner og for å redusere risikoen for kuttskader.

Kontroll av klippedeksel

- Kontroller at klippedekselet er helt og uten synlige defekter, f.eks. materialsprekker.

Tenningsnøkkel (LC 353VE, LC 348VE)

Maskiner med elektrisk start har en startnøkkel eller et batteri som det er enkelt å ta ut. Disse må holdes adskilt fra maskinen når den ikke er i bruk, eller når den er uten tilsyn.

- Trekk nøkkelen mot deg for å ta den ut.

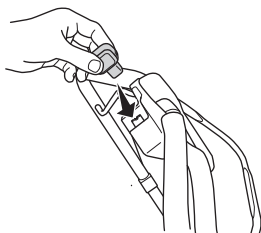

• LC 353VI

Hvis du vil ta ut batteriet (hovedbryter), holder du inne låseknappene og drar det til siden.

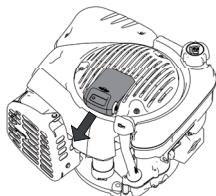

Motorbremsebøyle

- Motorbremsen er konstruert for å stanse motoren. Når grepet om motorbremsebøylen slippes, skal motoren stanse.

Kontroller motorbremsehåndtaket

- Start motoren, og slipp deretter bremsebøylen. Motoren skal stanse og drivverket skal koples ut. Motorbremsen skal alltid være justert slik at motoren stanser innen 3 sekunder.

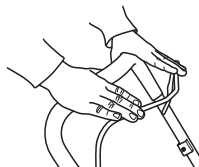

Startstang (LC 353VI)

Motorens bremsestang på LC 353VI fungerer også som en startstang.

Funksjonen til startsperreren må kontrolleres for å forhindre utilsiktet start.

Kontroll av startsperre

- Trekk startstangen mot deg, og kontroller at startsperreren hindrer at stangen starter motoren.
- Kontroller at startsperreren enkelt går tilbake til sin opprinnelige stilling etter aktiveringen.

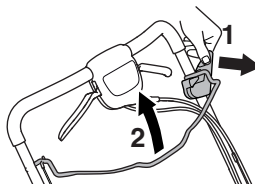

Lyddemper



ADVARSEL! Bruk aldri en maskin uten lyddemper eller med defekt lyddemper. En defekt lyddemper kan øke lydnivået og brannfaren betraktelig. Ha verktøy for brannsløkking tilgjengelig.

Lyddemperen blir meget varm både under bruk og etter stopp. Dette gjelder også tomgangskjøring. Vær oppmerksom på brannfaren, spesielt ved håndtering nær brannfarlige stoffer og/eller gasser.

- Lyddemperen er konstruert for å gi et lydnivå som er så lavt som mulig, og for å lede avgassene fra motoren bort fra brukeren.

Kontroll av lyddemper

- Kontroller regelmessig at lyddemperen er hel og at den sitter ordentlig fast.

MONTERING OG JUSTERINGER

Generelt



VIGTIG! Hindre utilsiktet oppstart ved å fjerne tenningskabelen fra tennpluggen.

Håndtak

Montering

- Løsne de nedre knottene.

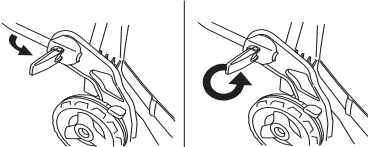

- Juster håndtakets høyde, og trekk knottene sikkert til.

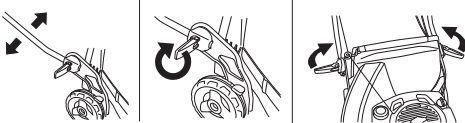

Montering av oppsamler

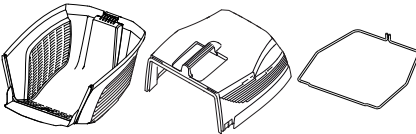

- Fest det øvre dekselet til festene på det nedre dekselet.

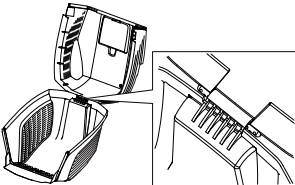

- Senk det øvre dekselet. Kontroller at kantlistene er plassert på utsiden av det nedre dekselet.

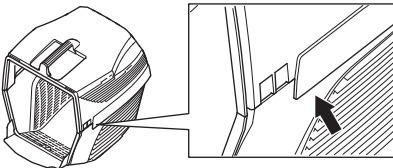

- Begynn med å feste én ende av metallhyllen i sporene på det nedre dekselet.

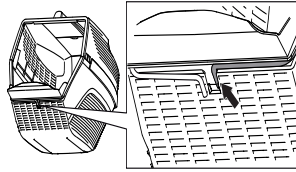

- Før metallhyllen rundt både det øvre og det nedre dekselet. Fest metallhyllen på det nedre dekselet.

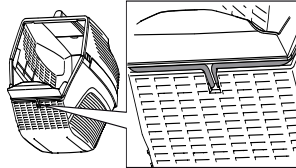

- Løft den bakre skjermen og heng opp gressbeholderen.

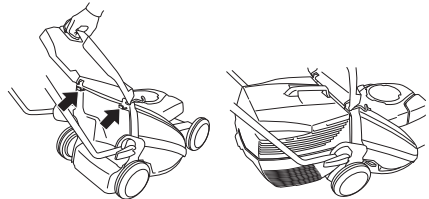

MONTERING OG JUSTERINGER

Mulchingfunksjon

Et finfordelingssett er tilgjengelig som tilbehør. Dette er for at maskinene skal være utstyrt med en oppsamler som kan brukes med finfordelingsfunksjonen.

Finfordelingssettet består av en finfordelingsplugg og en finfordelingskniv.

Monter finfordelingspluggen.

- Løft opp den bakre skjermen og løft bort beholderen.

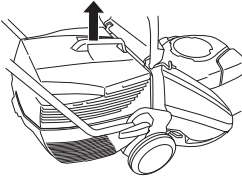

- Sett mulchingpluggen i oppsamlerkanalen.

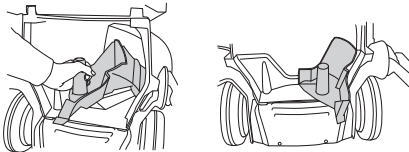

- Steng skjermen og pass på at den låses fast med mulchingpluggen.

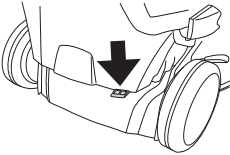

Klippehøyde

OBS! Ikke still klippehøyden for lavt, da det er risiko for at knivene tar i bakken ved ujevnheter.

Klippehøyden kan stilles i fem ulike stillinger, mm

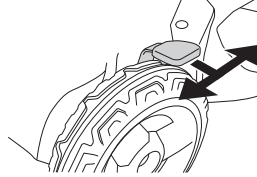

Påfylling av olje

- Oljetanken er tom ved levering. Fyll på olje sakte. Se også anvisninger under overskriften Vedlikehold. Motoroljen skal skiftes første gang etter 5 timers kjøretid.

BRENNSTOFFHÅNDTERING

Generelt



ADVARSEL! Å kjøre en motor i et innestengt eller dårlig ventilert rom kan forårsake dødsfall ved kveling eller karbonmonoksidforgiftning.

Bensin og bensindamp er svært brannfarlig og kan gi alvorlige skader ved innånding og hudkontakt. Vær derfor forsiktig ved håndtering av bensin og sørg for god ventilasjon ved bensinhåndtering.

Motorens avgasser er varme og kan inneholde gnister som kan forårsake brann. Start derfor aldri maskinen innendørs eller i nærheten av lettantennelig materiale!

Det må ikke røykes og heller ikke plasseres varme gjenstander i nærheten av brennstoffet.

Brennstoff

MERKNAD! Maskinen er utstyrt med en firetaktsmotor. Påse at det alltid er tilstrekkelig med olje i oljetanken.

Bensin

- Bruk blyfri eller blyholdig kvalitetsbensin.
- Anbefalt laveste oktantal er 90 (RON). Hvis man kjører motoren med bensin med lavere oktantal enn 90, kan det oppstå såkalt banking. Dette medfører økt motortemperatur, som kan resultere i alvorlige motorhavarier.
- Der miljøtilpasset bensin, såkalt alkylatbensin, er tilgjengelig, skal slik brukes.

Motorolje

MERKNAD! Kontroller oljenivået før gressklipperen startes. For lavt oljenivå kan forårsake akvordige motorskader.

- Se anvisningene i delen "Vedlikehold".
- Motoroljen skal skiftes første gang etter 5 timers kjøretid. Anbefalte oljetyper er angitt under Tekniske data. Bruk aldri olje ment for totaktsmotorer.

Fylling av brennstoff



ADVARSEL! Stans motoren og la den avkjøles noen minutter før brennstoff fylles på. Motoren slås av, og stoppbryteren settes i STOP-stilling.

Bruk alltid en bensinkanne for å unngå søl.

Åpne tanklokket sakte ved påfylling av brennstoff slik at et eventuelt overtrykk forsvinner sakte.

Tørk rent rundt tanklokket.

Trekk tanklokket godt til etter bruk. Uaktsomhet kan føre til brann.

Flytt maskinen minst 3 m fra tankingsstedet før du starter den.

Start aldri maskinen:

- Hvis du har sølt brennstoff eller motorolje på maskinen. Tørk opp alt søl og la bensinrestene fordampe.
- Hvis du har sølt brennstoff på deg selv eller klærne dine, skift klær. Vask de kroppsdelene som har vært i kontakt med brennstoff. Bruk såpe og vann.
- Hvis maskinen lekker brennstoff. Kontroller regelmessig med tanke på lekkasje fra tanklokk og brennstoffledninger.

Transport og oppbevaring

- Oppbevar og transporter maskin og brennstoff slik at det ikke er fare for at en eventuell lekkasje og damp kommer i kontakt med gnister eller åpen ild, for eksempel fra el-maskiner, el-motorer, elektriske kontakter/strømbrytere, eller varmekjeler.
- Ved oppbevaring og transport av brennstoff må det brukes kanner som er spesielt beregnet og godkjent for formålet.

Langtids oppbevaring

- Ved lengre tids oppbevaring av maskinen skal brennstofftanken tømmes. Hør med nærmeste bensinstasjon hvor du kan bli kvitt overflødig brennstoff.

BETJENING

Personlig verneutstyr

Ved all bruk av maskinen skal det brukes godkjent personlig verneutstyr. Personlig verneutstyr eliminerer ikke skaderisikoen, men det reduserer virkningen av en skade hvis ulykken skulle være ute. Be forhandleren om hjelp ved valg av utstyr.

Bruk alltid:

- Sklisikre og solide støvler eller skor.
- Kraftige langbukser. Ikke bruk kortbukser eller sandaler, og gå ikke barbert.
- Hansker skal brukes ved behov, f.eks. ved montering, inspeksjon eller rengjøring av skjæreutstyr.

Generelle sikkerhetsinstruksjoner

Dette avsnittet beskriver grunnleggende sikkerhetsanvisninger for bruk av maskinen. Denne informasjonen kan aldri erstatte den kunnskap en profesjonell bruker besitter i form av opplæring og praktisk erfaring.

- Les nøye gjennom bruksanvisningen og forstå innholdet før du bruker maskinen.
- Husk at brukeren er ansvarlig for ulykker eller farer som rammer andre mennesker eller deres eiendom.
- Maskinen må holdes ren. Skilte og merker må være fullt lesbare.

Bruk alltid sunn fornuft

Det er umulig å dekke alle tenkelige situasjoner som kan forekomme. Vær alltid forsiktig og bruk sunn fornuft. Når du kommer ut for en situasjon som gjør deg usikker på fortsatt bruk, skal du rådføre deg med en ekspert. Kontakt forhandleren, serviceverkstedet eller en erfaren bruker. Unngå all bruk som du ikke føler deg tilstrekkelig kvalifisert til!



ADVARSEL! Denne maskinen skaper et elektromagnetisk felt når den er i bruk. Dette feltet kan under visse omstendigheter forstyrre aktive eller passive medisinske implantater. For å redusere risikoen for alvorlig eller livstruende skade, anbefaler vi at personer med medisinske implantater rådfører seg med sin lege og produsenten av det medisinske implantatet før denne maskinen tas i bruk.



ADVARSEL! Hvis maskinen brukes uforsiktig eller feilaktig, kan den være et farlig redskap som kan forårsake alvorlige skader eller dødsfall for brukeren eller andre.

La aldri barn eller andre personer som ikke har opplæring i bruk av maskinen bruke eller vedlikeholde den.

Maskinen må ikke brukes av personer med nedsatt fysisk eller mental kapasitet, eller personer som av helseårsaker ikke er i stand til å betjene maskinen, uten tilsyn av en person som er ansvarlig for sikkerheten.

La aldri noen annen bruke maskinen før du har forsikret deg om at de har forstått innholdet i bruksanvisningen.

Bruk aldri maskinen hvis du er trett, har drukket alkohol eller bruker medisiner som kan påvirke syn, vurderingsevne eller kroppskontroll.



ADVARSEL! Uautoriserte endringer og/eller tilleggsutstyr kan medføre alvorlige skader eller dødsfall for brukeren eller andre. Maskinens opprinnelige konstruksjon må ikke under noen omstendighet endres uten produsentens tillatelse.

Modifiser aldri denne maskinen slik at den ikke lenger stemmer overens med originalutførelsen, og bruk den ikke hvis den synes å ha blitt modifisert av andre.

Bruk aldri en maskin som det er noe galt med. Utfør sikkerhetskontrollene og vedlikeholds- og serviceinstruksjonene i denne bruksanvisningen. Noen vedlikeholds- og servicetiltak må utføres av erfarne og kvalifiserte spesialister. Se instruksjonene under overskriften Vedlikehold.

Bruk alltid originalt tilleggsutstyr.

BETJENING

Sikkerhet i arbeidsområdet

- Før klipping påbegynnes skal greiner, kvister, steiner osv. fjernes fra gressplenen.
- Gjenstander som slår mot klippeutstyret kan bli kastet ut og forårsake skade på personer eller gjenstander. Hold god avstand til personer og dyr.
- Bruk aldri maskinen i dårlig vær, for eksempel i tåke, regn, fuktig eller vått miljø, sterk vind, sterk kulde, ved fare for lyn osv. Å arbeide i dårlig vær er slitsomt og kan skape farlige omstendigheter, for eksempel glatt underlag.
- Hold øye med omgivelsene for å sikre at ingenting kan påvirke kontrollen over maskinen.
- Vær oppmerksom på røtter, stein, kvister, fordypninger, grøfter osv. Høyt gress kan skjule hindringer.
- Det kan være farlig å klippe gress i skråninger. Ikke bruk gressklipperen i svært bratte skråninger. Gressklipperen bør ikke brukes i større helling enn 15 grader.
- I skrånende terreng bør man gå vinkelrett på hellingen. Det er mye lettere å gå på tvers i en skråning enn opp og ned.
- Vær forsiktig når du nærmer deg skjulte hjørner eller gjenstander som blokkerer sikten.

Arbeidssikkerhet

- En gressklipper er bare konstruert for klipping av gressplener. Ingen annen bruk er tillatt.
- Bruk personlig verneutstyr. Se anvisninger under overskriften "Personlig verneutstyr".
- Ikke start gressklipperen uten at kniv og samtlige deksler er montert. Ellers kan kniven løsne og forårsake personskada.
- Unngå at kniven slår mot fremmedlegemer som steiner, røtter eller liknende. Dette kan føre til at kniven blir sløv og at motorakselen blir bøyd. En bøyd aksel gir ubalanse og kraftige vibrasjoner, hvilket medfører stor risiko for at kniven løsner.
- Bremsedylen må aldri være permanent forankret i håndtaket når maskinen er i gang.
- Plasser gressklipperen på et stabilt, plant underlag og start den. Påse at kniven ikke kan komme i kontakt med bakken eller andre gjenstander.
- Plasser deg alltid bak maskinen. La alle hjulene berøre bakken og hold begge hender på håndtaket mens du klipper. Hold hender og føtter borte fra de roterende knivene.
- Unngå å vippe maskinen opp mens motoren er i gang. Løp aldri med maskinen når den er i gang. Man skal alltid gå med gressklipperen.
- Vær spesielt oppmerksom når du trekker maskinen mot deg mens du arbeider.

- Løft aldri opp gressklipperen eller bør den når motoren er startet. Hvis du må løfte gressklipperen, stans først motoren og fjern tenningskabelen fra tennpluggen.
- Unngå å gå bakover mens du klipper plenen.
- Motoren skal slås av ved forflytting over terreng som ikke skal klippes. For eksempel grusgang, stein, singel, asfalt osv.
- Løp aldri med maskinen når den er i gang. Man skal alltid gå med gressklipperen.
- Slå av motoren før klippehøyden endres. Foreta aldri justeringer mens motoren er i gang.
- Forlat aldri maskinen uten tilsyn med motoren i gang. Stans motoren. Forsikre deg om at klippeutstyret har sluttet å rotere.
- Hvis du treffer en gjenstand eller det oppstår kraftige vibrasjoner, må maskinen stanses øyeblikkelig. Koble tennpluggkabelen fra tennpluggen. Kontroller at maskinen ikke er skadet. Reparer eventuelle skader.

Grunnleggende arbeidsteknikk

- Klipp alltid med godt slipte kniver for best mulig resultat. En sløv kniv gir ujevnt klipperesultat, og gresset blir gult i kuttflaten.
- Klipp aldri mer enn 1/3 av gressets lengde. Dette gjelder spesielt i tørkeperioder. Klipp først med stor klippehøyde. Kontroller deretter resultatet og senk til egnet høyde. Hvis gresset er ekstra langt, kjører man sakte og klipper eventuelt to ganger.
- Klipp i forskjellige retninger hver gang, for å unngå striper i plenen.
- Før du trekker maskinen mot deg, løser du ut drivverket og skyver maskinen cirka 10 cm fremover.
- Husk å koble ut drivverket når du nærmer deg et hinder.

Transport og oppbevaring

- Sikre utstyret under transport for å unngå transportskada og ulykker.
- Oppbevar utstyret i et låsbart rom slik at det er utilgjengelig for barn og uvedkommende.
- Oppbevar maskinen og det tilhørende utstyret på et tørt og frostfritt sted.
- For transport og lagring av drivstoff, se delen "Håndtering av drivstoff".
- Fjern alltid batteriet når maskinen er uten tilsyn. (LC 353VI)

Start og stopp

Før start



ADVARSEL! Les nøye gjennom bruksanvisningen og forstå innholdet før du bruker maskinen.

Bruk personlig verneutstyr. Se anvisninger under overskriften "Personlig verneutstyr".

- Sørg for at ikke uvedkommende oppholder seg i arbeidsområdet.
- Utfør daglig vedlikehold. Se anvisningene i delen "Vedlikehold".
- Påse at tenningskabelen sitter ordentlig på tennpluggen.

Manuell start

Motorbremsebøylen må holdes mot håndtaket når motoren startes.

LB 348V, LC 348V, LC 353V

- Plasser deg bak maskinen.
- Ta tak i starthåndtaket med høyre hånd og dra langsomt ut startsnoren til du merker motstand (starthakene griper inn). Trekk kraftig for å starte motoren. **Surr aldri startlinen rundt hånden.**

LC 353VB

- Plasser deg bak maskinen.
- Still stoppbryteren i startstilling.

Ta tak i starthåndtaket med høyre hånd og dra langsomt ut startsnoren til du merker motstand (starthakene griper inn). Trekk kraftig for å starte motoren. **Surr aldri startlinen rundt hånden.**

LC353VB er utstyrt med knivbrems. Gjør følgende for å få knivene til å rotere:

- Løsne låsen på bladbremsen (1).
- Trekk motorbremsstangen (2) mot deg

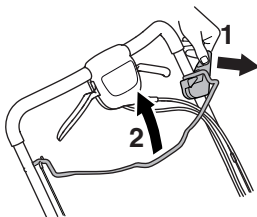

Elektrisk start

LC 348VE, LC 353VE

LC 348VE og LC 353VE er utstyrt med elektronisk start, som brukes på følgende måte.

- Før den elektroniske starten brukes for første gang, må batteriet lades. Se anvisningene i delen "Vedlikehold".
- Fell inn motorbremsebøylen mot styret.
- Sett inn tenningsnøkkelen og skyv den inn.



LC 353VI

Maskinen har elektrisk start via en startstang.

- Før du bruker den elektroniske starten for første gang, må du aktivere batteriet. Se anvisningene i delen "Vedlikehold".

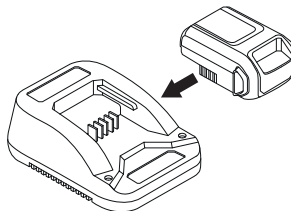

LC 353VI har en startsperre. Gå frem på følgende måte for å starte motoren og bladrotasjonen:

- Monter batteriet i det tiltenkte rommet på motoren, og kontroller batteriets status.

Hvis du vil ha mer informasjon, kan du se delen Batteri.

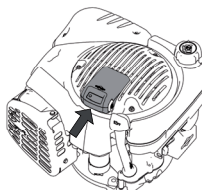

- Løsne startsperran (1).
- Trekk startstangen (2) mot deg. Startmotoren stopper når motoren startes.

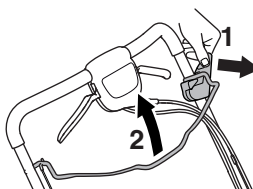

BETJENING

Drift

- For å bruke trekk på hjulene, trekker du koplingsspaken mot deg.

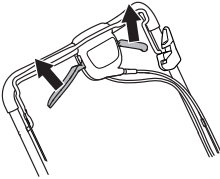

Når drivverket begynner å virke tregt, må du justere clutchvaieren. Finjuster vaieren med justeringsskruen.

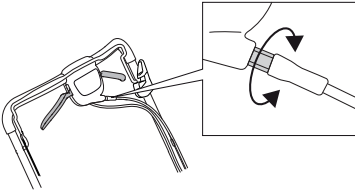

- Skru justeringsskruen mot klokken for å stramme vaieren og øke hastigheten.

Kontroller at du ikke strammer vaierne for mye. Hvis gressklipperen begynner å kjøre uten at du har aktivert clutchspaken, løsner du vaieren.

- Skru justeringsskruen med klokken for å stramme vaieren og øke hastigheten.

Stopp

LB 348V, LC 348V, LC 348VE, LC 353V, LC 353VE, LC353VI

- Stopp motoren ved å slippe motorbremsstangen/ startstangen. Drivverket kobles også ut når du løsner motorbremsstangen/startstangen.

VIGTIG!

Fjern nøkkelen for **LC 348VE** og **LC 353VE**.

LC 353VI Fjern alltid batteriet når maskinen ikke er i bruk.

LC353VB

Klipperen slutter å rotere når du slipper bremsehåndtaket.

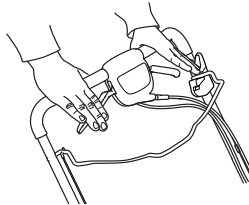

Motoren slås av ved at stoppekontakten føres til stoppstilling.

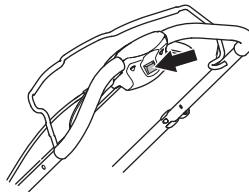

VEDLIKEHOLD

Generelt



ADVARSEL! Brukeren må kun utføre det vedlikeholds- og servicearbeidet som beskrives i denne bruksanvisningen. Mer omfattende inngrep skal utføres av et autorisert serviceverksted.

Kontroll og/eller vedlikehold skal utføres med avslått motor. Hindre utilsiktet oppstart ved å fjerne tenningskabelen fra tennpluggen. Startnøkkelen eller batteriet må også fjernes på maskiner med elektrisk start.

Maskinens levetid kan forkortes og risikoen for ulykker kan øke dersom vedlikehold av maskinen ikke utføres på riktig måte og dersom service og/eller reparasjoner ikke er fagmessig utført. Kontakt nærmeste serviceverksted dersom du trenger ytterligere opplysninger.

- La Husqvarna-forhandleren regelmessig kontrollere maskinen og utføre nødvendige innstillinger og reparasjoner.
- Skift ut alle skadde, slitte eller ødelagte deler.
- Bruk alltid originalt tilleggsutstyr.

Vedlikeholdsskjema

I vedlikeholdsskjemaet kan du se hvilke deler av maskinen som krever vedlikehold, og hvor ofte dette skal finne sted. Intervallene er beregnet ut fra daglig bruk av maskinen, og kan variere avhengig av bruksmengden.

Daglig ettersyn	Ukentlig ettersyn	50 timer	Minst hvert år
Generell inspeksjon	Tennplugg	Skifte og justere V-remmen	Skifte og justere V-remmen
Oljenivå	Lyddemper*	Luftfilter	Luftfilter
Utvendig rengjøring	Avvibreringssystem*	Drivstoffsystem	Drivstoffsystem
Skjæreutstyr		Oljeskift	Oljeskift
Klippedeksel og beskyttelsesdeksel*			
Motorbremseøyle*			

*Se anvisninger i delen "Maskinens sikkerhetsutstyr".

Generell inspeksjon

- Kontroller at skruer og mutre er trukket til.

LC353VB

Kontroller at ledningsklipsen er festet sikkert til braketten. Hvis ledningsklipsen føles løs eller har falt av, monterer du klipsen tilbake på plass.

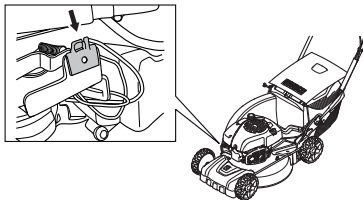

Utvendig rengjøring

- Børst gressklipperen ren for løv, gress og liknende.
- Maskinen må ikke rengjøres med høytrykksspyler.
- Spyl aldri vann direkte mot motoren.
- Rengjør startmotorens luftinntak. Kontroller startmotor og startsnor.
- Ved rengjøring under klippedekselet må du tømme drivstofftanken og sette maskinen på siden med lyddemperen ned.

Rengjøre girhuset.

- Fjern serviceluken

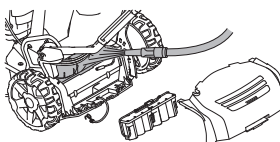

- Børst løv og gress bort fra girhuset. Hvis det er nødvendig, kan du rengjøre girhuset med vann. For LC348Ve og LC353VE må du kontrollere at batteriet er koblet ut.

Oljenivå

Når du kontrollerer oljenivået skal gressklipperen stå på et plant underlag. Kontroller oljenivået med peilepinnen på oljepåfyllingslokket.

- Fjern oljelokket og tørk av peilepinnen.
- Sett peilepinnen tilbake. Oljepåfyllingslokket må være skrudd helt ned for å gi et korrekt bilde av oljenivået.
- Hvis oljenivået er lavt, må du fylle på motorolje opp til det øvre nivået på peilepinnen.

Oljeskift

- Tøm bensintanken.
- Skru av oljepåfyllingslokket.
- Bruk en egnet beholder til å samle opp oljen.
- Tapp ut oljen ved å helle motoren slik at oljen renner ut av påfyllingsrøret. Hør med nærmeste bensinstasjon hvor du kan bli kvitt overflødig motorolje.
- Fyll på ny motorolje av god kvalitet. Se instruksjonene under "Tekniske data".

VEDLIKEHOLD

Skjæreutstyr

- Kontroller skjæreutstyret med henblikk på skader og sprekkdannelse. Skadet skjæreutstyr må alltid skiftes.
- Vær nøye med alltid å ha en godt slipt og korrekt balansert kniv.



ADVARSEL! Bruk alltid kraftige hansker ved service og vedlikehold av skjæreutstyret. Knivene er svært skarpe, og det kan svært lett oppstå kuttskader.

OBS! Etter sliping av kniver bør disse balanseres. Balansering, skifting eller filing av bladene må alltid utføres på et serviceverksted.

Ved påkjørsel mot hindringer som forårsaker havari bør skadde kniver byttes.

Skifte knivene

Demontering:

- Skru ut bolten som holder kniven.

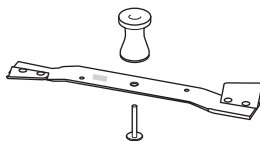

- Fjern den gamle kniven. Kontroller at knivbraketten er uskadet. Kontroller også at knivbolten er hel og at motorakselen ikke er bøyd.

Montering:

- Bladet må være montert med de vinklede endene vendt opp mot dekselet.

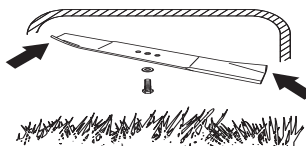

- Plasser klipperen med friksjonsskiven mot klipperbeslaget. Kontroller at klipperen sentreres riktig på akselen. For å unngå vibrasjoner plasseres klipperen slik at merket på klipperbraketten er synlig på sidene av klipperen.
- Monter skiven og skru bolten ordentlig fast. Bolten skal trekkes til med et moment på 45-60 Nm.

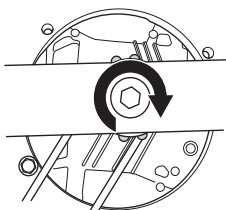

- Trekk kniven rundt for hånd for å kontrollere at den roterer fritt.
- Prøvekjør maskinen.

VIGTIG!

Vær alltid forsiktig og bruk sunn fornuft. Unngå situasjoner du ikke synes du er tilstrekkelig kvalifisert for. Hvis du fremdeles føler deg usikker på fremgangsmåten etter at du har lest disse instruksjonene, må du rådføre deg med en ekspert før du fortsetter. Kontakt et autorisert serviceverksted.

Bruk alltid originale reservedeler. Du finner mer informasjon i delen "Tekniske data".

VEDLIKEHOLD

Batteri

VIGTIG! Hvis batteriet er oppbrukt må det ikke kastes som husholdningsavfall. Lever det til nærmeste serviceverksted eller innsamlingspunkt.

LC 353VE, LC 348VE

Batteriet er et helt innkapslet 12 volts blybatteri som vanligvis ikke krever vedlikehold. Batteriet lades under klipping.

Hvis motoren er vanskelig å starte, kan batteriet bli utladet. I så fall starter du maskinen manuelt med startsnoren. Hvis batteriet er helt utladet, kan det lades med den medfølgende batteriladeren.

- Kontroller alle kabler og forbindelser. Bruk aldri maskinen hvis noen av kablene er skadde. Lever maskinen til et autorisert serviceverksted for reparasjon.

Lade batteriet

MERKNAD! Det kan være at batteriet må lades en gang eller to i løpet av klippesesongen, og det må alltid lades før vinterlagring.

Batteriet må ikke lades ved temperaturer under +5 °C.

- Løsne kablen fra batteriet.
- Koble batterikablen til laderen, og koble deretter laderen til en stikkontakt (220 V, 50 Hz).

LC 353VI

Batteriet er en sikkerhetsbryter og må bare monteres på motoren når maskinen er i bruk.

Batteriet er et smart 10,8 V litiumbatteri som må aktiveres før det brukes for første gang.

Sett batteriet i laderen, og vent til minst én grønn lampe lyser (10 sekunder). Batteriet kan deretter monteres på motoren.

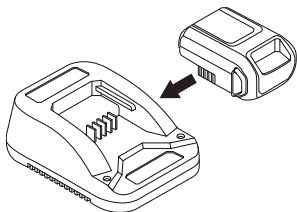

VIGTIG! Batteriet på denne modellen er en sikkerhetskomponent. Bruk alltid originale reservedeler.

Lade batteri.

Batteriet har LED-lamper (1–4) for enkelt å kunne sjekke spenningen.

Hvis spenningen er for lav (1 eller 0 LED-lamper lyser), setter du batteriet i laderen og kobler den til et vegguttak (220 V, 50 Hz).

Et utladet batteri er fulladet etter ca. 60 minutter.

Batteriet kan raskt lades i kortere perioder uten å ta skade av det.

Lampeindikator på batteriet.	Årsak
Kontinuerlig rødt lys	Batteriet lader.
Blinkende rødt lys	Batteriet er for varmt og begynner å lade når det har nådd riktig temperatur.
Kontinuerlig grønt lys	Batteriet er fulladet.
Blinkende rødt og grønt lys	Batteriet er skadet og må byttes.

Tennplugg

MERKNAD! Bruk alltid anbefalt type tennplugg! Feil tennplugg kan ødelegge stempel/sylinder.

- Hvis maskinens effekt er for lav, hvis den er vanskelig å starte eller hvis tomgangen er ujevn: kontroller alltid tennpluggen først før andre tiltak iverksettes.
- Hvis tennpluggen har mye belegg, rengjøres den, og kontroller samtidig at elektrodeavstanden er 0,5 mm. Skift om nødvendig.

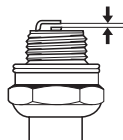

Luftfilter

- Demonter luftfilterdekslet og ta ut filteret.
- Rengjør filteret ved å banke det mot et plant underlag. Bruk aldri løsemiddel med petroleum, f.eks. parafin, eller trykkluft for å rengjøre filteret.
- Et filter som har vært mye brukt kan aldri bli fullstendig rent. Derfor må det skiftes med jevne mellomrom. **Et skadet luftfilter må alltid skiftes.**
- Påse ved montering at luftfilteret lukker helt tett mot filterholderen.

Drivstoffsystem

- Kontroller at tanklokket og dets tetning er uskadd.
- Kontroller drivstoffslangen. Skift om nødvendig.

Resirkulering

Denne maskinen er laget for å vare i mange år. Dette reduserer maskinens miljøpåvirkning til et minimum. Utfør service og vedlikehold i henhold til instruksjonene i bruksanvisningen. På denne måten vil motoren vare lenger, og skadelige utslipp reduseres til et minimum. Maskinen demonteres, og delene blir delt opp i ulike materialer for resirkulering. De fleste deler av maskinen er resirkulerbare.

TEKNISKE DATA

Tekniske data

	LC353V	LC353VB	LC353VE	LC 353VI
Motor				
Motorprodusent	Briggs & Stratton	Briggs & Stratton	Briggs & Stratton	Briggs & Stratton
Sylindervolum, cm ³	161	161	161	161
Hastighet, o/min.	2900	2900	2900	2900
Nominell motoreffekt kW (se anm. 1)	2,7	2,7	2,7	2,7
Tenningsystem				
Tennplugg	Champion QC12YC	Champion QC12YC	Champion QC12YC	Champion QC12YC
Elektrodeavstand, mm	0,5	0,5	0,5	0,5
Brennstoff-/smøresystem				
Volum bensintank, liter	1,0	1,0	1,0	1,0
Volum oljetank, liter	0,6	0,6	0,6	0,6
Motorolje	SAE 30	SAE 30	SAE 30	SAE 30
Vekt				
Gressklipper med tomme tanker, kg	41	45	43	42
Støyutslipp (se anm. 2)				
Lydeffektnivå, mål dB(A)	98	97	98	97
Lydeffektnivå, garantert L _{WA} dB(A)	98	98	98	98
Ljudnivåer (se anm. 3)				
Lydtrykknivå ved brukerens øre, dB(A)	84	83	84	84
Vibrasjonsnivåer (se anm. 4)				
Håndtak, m/s ²	4,0	4,0	4,0	5,3
Klipping				
Klippehøyde, mm	25-70	25-70	25-70	25-70
Klippebredde, cm	53	53	53	53
Kniv	Collect	Collect	Collect	Collect
Delnummer	5104364-10	5104365-10	5104364-10	5104364-10
Oppsamlerkapasitet, liter	60	60	60	60
Drift				
Hastighet, km/h	5,4	5,4	5,4	5,4
Start				
El-start	-	-	Ja	Ja
Batteri	-	-	Bly, 12 V / 2,5 Ah	Li-ion, 12V / 15,7Wh

Anm. 1 Motorens angitte effekt er gjennomsnittlig nettoeffekt (ved angitt turtall) for en typisk produksjonsmotor for motormodellen, målt ifølge SAE-standarden J1349/ISO1585. Masseproduserte motorer kan avvike fra denne verdien. Faktisk effekt for motor montert på den ferdige maskinen vil avhenge av driftshastighet, miljøbetingelser og andre verdier.

Merknad 2: Utslipp av støy til omgivelsene målt som lydeffekt (L_{WA}) ifølge EF-direktiv 2000/14/EC.

Merknad 3: Rapporterte data for ekvivalent lydtrykknivå for maskinen har en typisk statistisk spredning (standard avvik) på 1,2 dB (A).

Merknad 4: Rapporterte data for ekvivalent vibrasjonsnivå har en typisk statistisk spredning (standard avvik) på 0,2 m/s².

TEKNISKE DATA

	LC348V	LC348VE	LB348V
Motor			
Motorprodusent	Briggs & Stratton	Briggs & Stratton	Briggs & Stratton
Sylindervolum, cm ³	190	190	190
Turtall, rpm	2900	2900	2900
Nominell motoreffekt kW (se anm. 1)	2,4	2,4	2,4
Tenningsystem			
Tennplugg	Champion RJ19LM	Champion RJ19LM	Champion RJ19LM
Elektrodeavstand, mm	0,5	0,5	0,5
Brennstoff-/smøresystem			
Volum bensintank, liter	1,2	1,2	1,2
Volum oljetank, liter	0,6	0,6	0,6
Motorolje	SAE 30	SAE 30	SAE 30
Vekt			
Gressklipper med tomme tanker, kg	40	42	36
Støyutslipp (se anm. 2)			
Lydeffektnivå, mål dB(A)	94	93	94
Lydeffektnivå, garantert L _{WA} dB(A)	95	95	95
Ljudnivåer (se anm. 3)			
Lydtrykknivå ved brukers øre, dB(A)	80	80	80
Vibrasjonsnivåer (se anm. 4)			
Håndtak, m/s ²	5,1	5,1	3,8
Klipping			
Klippehøyde, mm	25-70	25-70	25-70
Klippebredde, mm	480	480	480
Klippesystem	3 in 1	3 in 1	2 in 1
Klippebredde, mm	480	480	480
Kniv	Collect	Collect	Mulch
Delnummer	5856075-10	5856075-10	5028813-20
Oppsamlerkapasitet, liter	60	60	-
Drift			
Hastighet, km/h	5,4	5,4	5,4
Start			
El-start	-	Ja	-
Batteri	-	Bly, 12 V / 2,5 Ah	-

Merknad 1: Motorens angitte effekt er gjennomsnittlig nettoeffekt (ved angitt turtall) for en typisk produksjonsmotor for motormodellen, målt ifølge SAE-standarden J1349/ISO1585. Masseproduserte motorer kan avvike fra denne verdien. Faktisk effekt for motor montert på den ferdige maskinen vil avhenge av driftshastighet, kjølebetingelser og andre verdier.

Merknad 2: Utslipp av støy til omgivelsene målt som lydeffekt (L_{WA}) ifølge EF-direktiv 2000/14/EC.

Merknad 3: Rapporterte data for ekvivalent lydtrykknivå for maskinen har en typisk statistisk spredning (standard avvik) på 1,2 dB (A).

Merknad 4: Rapporterte data for ekvivalent vibrasjonsnivå har en typisk statistisk spredning (standard avvik) på 0,2 m/s².

TEKNISKE DATA

EF-erklæring om samsvar

(Gjelder kun Europa)

Husqvarna AB, SE-561 82 Huskvarna, Sverige, tel: +46-36-146500, forsikrer hermed at motorgressklipperne **Husqvarna LB348V, LC348V, LC348VE, LC353V, LC353VB, LC 353VI og LC353VE** fra og med serienummer 14xxxxxxx og fremover tilsvare forskriftene i RÅDETS DIREKTIV:

- fra 17. mai 2006, "angående maskiner" **2006/42/EC**.
- av 15. desember 2004 "angående elektromagnetisk kompatibilitet" **2004/108/EC**.
- av 8. mai 2000 "angående utslipp av støy til omgivelsene" **2000/14/EC**.

For informasjon angående støyutslippene, se kapitlet Tekniske data.

Følgende standarder er blitt tillempet: ISO 5395, ISO 11094, EN 55012.

0404, SMP Svensk Maskinprovning AB, Box 7035, SE-750 07 Uppsala, har utarbeidet rapporter om bedømming av overensstemmelse i henhold til bilag VI til RÅDETS DIREKTIV av 8 mai 2000 angående utslipp av støy til omgivelsene 2000/14/EG.

Huskvarna 19. mai 2014



Claes Losdal, Utviklingssjef/Hageprodukter

(Autorisert representant for Husqvarna AB og ansvarlig for teknisk dokumentasjon.)

MERKKIEN SELITYKSET

Merkkien selitykset

VAROITUS! Kone voi virheellisesti tai huolimattomasti käytettynä olla vaarallinen työväline, joka saattaa aiheuttaa käyttäjälle tai sivullisille vakavia vammoja tai kuoleman.

Lue käyttöohje huolellisesti ja ymmärrä sen sisältö, ennen kuin alat käyttää konetta.

Varmista, ettei työalueella ole asiaankuulumattomia.

Estä tahaton käynnistys irrottamalla sytytyskaapeli sytytystulpasta.

Varo sinkoutuvia esineitä ja kimmokkeita.

Varoitus pyörivistä teristä. Varo käsiä ja jalkoja.

Varoitus: pyöriviä osia. Pidä kädet ja jalat poissa niiden läheltä.

Tämä tuote täyttää voimassa olevan CE-direktiivin vaatimukset.

Melupäästöt ympäristöön Euroopan yhteisen direktiivin mukaisesti. Koneen päästöt ilmoitetaan luvussa Tekniset tiedot ja arvokilvessä.

Älä koskaan käytä konetta sisätiloissa tai tiloissa, joissa ei ole ilmanvaihtoa.

Pakokaasut sisältävät hiilimonoksidia, hajutonta, myrkyllistä ja hengenvaarallista kaasua.

Räjähdyksivaara

Älä koskaan tankkaa moottorin käydessä.

Erittäin kuuma ulkopinta.



Pysäytä moottori.



Moottorin käynnistys



Poista (akun) turvavytkin ennen koneen huoltamista. Turvavytkin on poistettava myös silloin, kun kone jätetään ilman valvontaa.

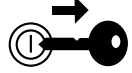

Selvitys vaaratasoista

Varoitukset on jaettu kolmeen luokkaan.

VAROITUS!



VAROITUS! Tätä käytetään, jos käyttöohjeen noudattamatta jättämisestä voi seurata käyttäjän vakava vamma tai kuolema tai ympäristön vahingoittuminen.

TÄRKEÄÄ!



TÄRKEÄÄ! Tätä käytetään, jos käyttöohjeen noudattamatta jättämisestä voi seurata käyttäjän loukkaantuminen tai ympäristön vahingoittuminen.

HUOM!

HUOM! Tätä käytetään, jos käyttöohjeiden noudattamatta jättämisestä voi seurata materiaalin tai koneen vaurioittuminen.

Sisältö

MERKKIEN SELITYKSET

Merkkien selitykset	56
Selvitys vaaratasoista	56

SISÄLTÖ

Sisältö	57
---------------	----

ESITTELY

Hyvä asiakas!	58
Toimenpiteet ennen uuden ruohonleikkurin käyttöä.	58

KONEEN OSAT

Ruohonleikkurin osat?	59
-----------------------------	----

KONEEN TURVALAITTEET

Yleistä	60
---------------	----

ASENNUS JA SÄÄDÖT

Yleistä	61
Kahvan	61
Leikkuukorkeus	62
Öljyn täyttö	62

POLTTOAINEEN KÄSITTELY

Yleistä	63
Polttoaine	63
Tankkaus	63
Kuljetus ja säilytys	63

KÄYTTÖ

Henkilökohtainen suojarustus	64
Yleiset turvaohjeet	64
Trimmauksen perustekniikka	65
Kuljetus ja säilytys	65
Käynnistys ja pysäytys	66

KUNNOSSAPITO

Yleistä	68
Huoltokaavio	68
Yleinen tarkastus	68
Ulkoisen puhdistus	68
Öljymäärä	68
Öljynvaihto	68
Terälaite	69
Akku	70
Sytytystulppa	70
Ilmansuodatin	70
Polttoainejärjestelmä	70
Kierrätys	70

TEKNISET TIEDOT

Tekniset tiedot	71
EY-vaatimustenmukaisuusvakuutus	73

Hyvä asiakas!

Onnittelemme Husqvarna-tuotteen valinnan johdosta! Husqvarnan perinteet ulottuvat vuoteen 1689 saakka, jolloin kuningas Kaarle XI antoi pystyttää Husqvarna-joen rannalle tehtaan muskettien valmistukseen. Sijoitus Husqvarna-joen rannalle oli looginen, koska jokea käytettiin vesivoiman tuottamiseen ja se toimi siten vesivoimalana. Näiden yli 300 vuoden ajan, joina Husqvarnan tehdas on ollut toiminnassa, siellä on valmistettu lukemattomia tuotteita, aina puuliesistä moderneihin keittiökoneisiin, ompelukoneisiin, polkupyöriin, moottoripyöriin jne. 1956 lanseerattiin ensimmäinen moottoriruohonleikkuri, jota seurasi vuonna 1959 moottorisaha, ja sillä alalla Husqvarna nykyisin toimii.

Husqvarna tänä päivänä yksi maailman johtavista metsä- ja puutarhatuotteiden valmistajista, jonka tärkeimpänä kriteerinä on laatu ja suorituskyky. Liikeideana on kehittää, valmistaa ja markkinoida moottorikäyttöisiä tuotteita metsän- ja puutarhanhoitoon sekä rakennus- ja laiteosteollisuudelle. Husqvarnan tavoitteena on myös olla eturivissä ergonomiassa, käyttäjäystävällisyydessä, turvallisuudessa ja ympäristöajattelussa, minkä vuoksi olemme kehittäneet lukuisia onnistuneita yksityiskohtia tuotteiden parantamiseksi näillä alueilla.

Olemme vakuuttuneita, että tulette tyytyväisenä arvostamaan tuotteemme laatua ja suorituskykyä vielä pitkälle tulevaisuudessa. Ostaessasi jonkin tuotteistamme saat ammattitaitoista korjaus- ja huoltoapua, jos jotakin kaikesta huolimatta tapahtuu. Jos ostat koneen muualta kuin valtuutetulta jälleenmyyjältämme, pyydä myyjää neuvomaan lähin huoltoliike.

Toivomme, että olet tyytyväinen koneeseesi, ja että se saa olla seuralaisenasi pitkän aikaa eteenpäin. Muista, että tämä käyttöohje on arvokas asiakirja. Noudattamalla sen käyttö-, huolto- ja kunnossapito- ja muita ohjeita voit huomattavasti pidentää koneen elinikää ja lisätä myös sen jälleenmyyntiarvoa. Jos myyt koneesi, muista luovuttaa käyttöohje uudelle omistajalle.

Kiitämme Husqvarna-tuotteen valitsemisesta!

Husqvarna AB kehittää jatkuvasti tuotteitaan ja pidättää siksi itselleen oikeuden mm. muotoa ja ulkonäköä koskeviin muutoksiin ilman ennakkoilmoitusta.

Toimenpiteet ennen uuden ruohonleikkurin käyttöä.

- Lue käyttöohje huolellisesti.
- Tarkasta terälaitteen asennus ja säätö. Katso otsikon Asennus alla annetut ohjeet.
- Tankkaa ja lisää öljyä moottoriin. Koneen mukana toimitetaan astiassa riittävä öljymäärä. Katso ohjeet otsikon Polttoaineenkäsittely alta.



VAROITUS! Koneen alkuperäistä rakennetta ei missään tapauksessa saa muuttaa ilman valmistajan lupaa. Käytä aina alkuperäisiä varaosia. Hyväksymättömien muutosten ja/tai lisävarusteiden käyttö voi aiheuttaa käyttäjälle tai muille vakavia vahinkoja tai kuoleman.



VAROITUS! Ruohonleikkuri voi virheellisesti tai huolimattomasti käytettynä olla vaarallinen laite, joka voi aiheuttaa vakavan, jopa hengenvaarallisen vamman. On erittäin tärkeää, että luet tämän käyttöohjeen ja ymmärrät sen sisällön.



VAROITUS! Moottorin pakokaasujen pitkäaikainen sisäänhengittäminen voi olla terveydelle vaarallista.

Husqvarna AB kehittää jatkuvasti tuotteitaan ja pidättää siksi itselleen oikeuden mm. muotoa ja ulkonäköä koskeviin muutoksiin ilman ennakkoilmoitusta.

KONEEN OSAT

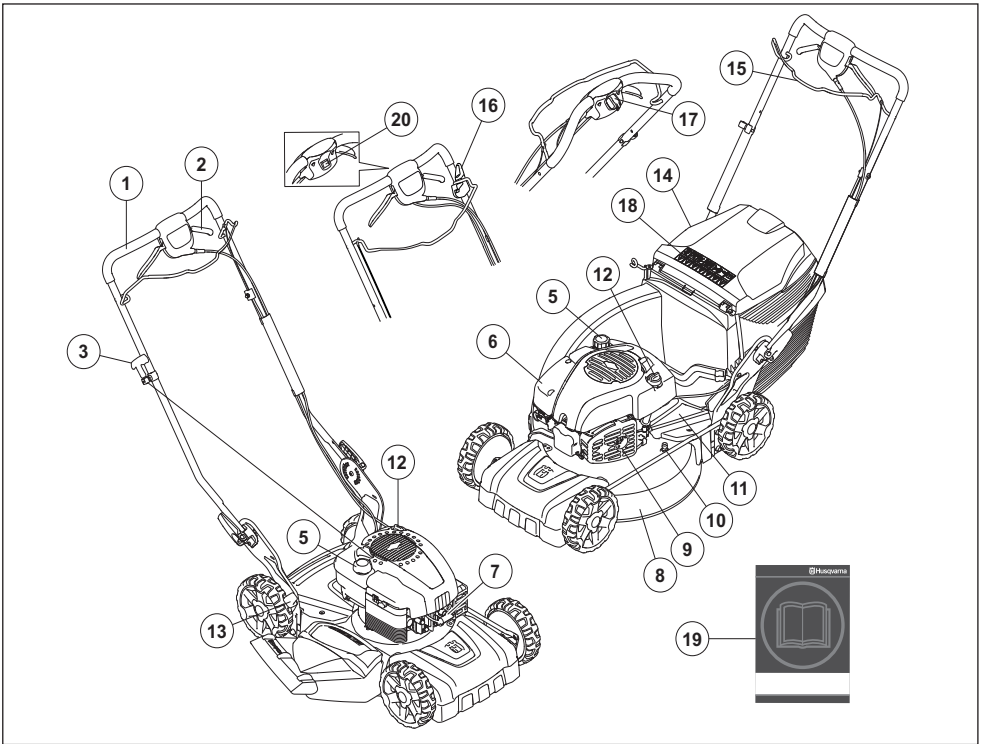

Ruohonleikkurin osat?

- | | |
|---|---|
| 1 Kahva / ohjausaisa | 11 Suojakotelo |
| 2 Veto | 12 Öljysäiliö |
| 3 Käynnistyskahva (LB 348V, LC 348V, LC 353V, LV 353VB) | 13 Leikkuukorkeuden säädin |
| 4 Ruohonkerääjä (ei LB348V) | 14 Takasuojus (ei LB348V) |
| 5 Polttoainesäiliö | 15 Moottorijarrusanka / käynnistysvipu (LC 353VI) |
| 6 Ilmansuodatin | 16 Teräjarru (LC 353VB) / käynnistykseenesto (LC 353VI) |
| 7 Sytytystulppa | 17 Sähkökäynnistys (LC 353VE, LC 348VE) |
| 8 Leikkuukotelo | 18 Tunnukset |
| 9 Äänenvaimennin | 19 Käyttöohje |
| 10 Vesiliitäntä | 20 Pysäytin |

KONEEN TURVALAITTEET

Yleistä

Tässä osassa selostetaan koneen turvalaitteet ja niiden toiminta ja annetaan tarkastus- ja kunnossapito-ohjeet, joilla varmistetaan niiden toimivuus.



VAROITUS! Älä koskaan käytä konetta, jonka turvalaitteet ovat vialliset. Jos koneessasi ilmenee tarkastettaessa puutteita, se on toimitettava huoltoliikkeeseen korjattavaksi.

Estä tahaton käynnistys irrottamalla sytytyskaapeli sytytystulpasta.

Leikkuukotelo

- Leikkuukotelo on suunniteltu vähentämään tärinöitä ja pienentämään viiltovammojen riskejä.

Leikkuusuojuksen tarkastus

- Tarkasta, että leikkuukotelo on ehjä eikä siinä ole näkyviä vaurioita, esim. halkeamia materiaalissa.

Virta-avain (LC 353VE, LC 348VE)

Sähkökäynnistyksellä käynnistettävissä koneissa on virta-avain tai helposti poistettava akku. Näitä on säilytettävä eri paikassa, kun konetta ei käytetä tai kun se jätetään ilman valvontaa.

- Poista avain vetämällä sitä itseesi päin.

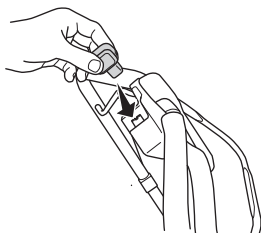

- LC 353VI**

Irrota (akun) pääkytkin pitämällä lukituspainikkeita painettuina ja vetämällä kytkintä sivulle päin.

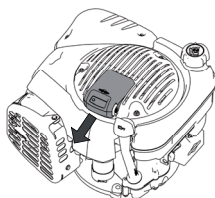

Moottorijarrusanka

- Moottorijarrun tehtävänä on pysäyttää moottori. Kun ote moottorijarrusangasta irrotetaan, tulee moottorin pysähtyä.

Moottorin jarrukahvan tarkastus

- Käynnistä moottori ja vapauta sen jälkeen jarrukahva. Moottorin tulee pysähtyä ja vedon kytkettyä pois. Moottorijarrun tulee olla siten säädetty, että moottori pysähtyy 3 sekunnin kuluessa.

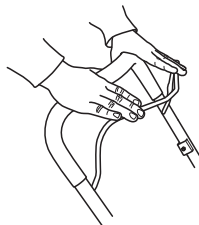

Käynnistysvipu (LC 353VI)

Mallissa LC 353VI moottorin jarruvipua voi käyttää myös käynnistysvipuna.

Käynnistyksenestotoiminto on tarkistettava, jotta kone ei vahingossa käynnisty.

Käynnistykseneston tarkistus

- Vedä käynnistysvipua itseesi päin. Varmista, että käynnistyksenesto estää käynnistysvipua aktivoimasta käynnistysmoottoria.
- Varmista, että käynnistyksenestäjä palautuu takaisin alkuasentoonsa aktivoitumisen jälkeen.

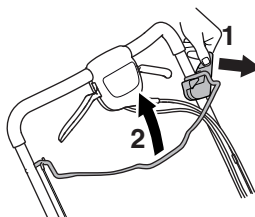

Äänenvaimennin



VAROITUS! Älä koskaan käytä konetta ilman äänenvaimenninta tai äänenvaimentimen ollessa rikki. Rikkoutunut äänenvaimennin voi nostaa äänitasoa ja palonvaaraa merkittävästi. Pidä palonsammutuskalusto saatavilla.

Äänenvaimennin kuumentuu erittäin voimakkaasti sekä käytön aikana että pysäyttämisen jälkeen. Tämä koskee myös joutokäyntiä. Ota palonvaara huomioon, erityisesti palonarkojen aineiden ja/tai kaasujen läheisyydessä.

- Äänenvaimennin pitää äänitason mahdollisimman alhaisena ja ohjaa moottorin pakokaasut käyttäjältä pois päin.

Äänenvaimentimen tarkastus

- Tarkasta säännöllisesti, että äänenvaimennin on ehjä ja kunnolla kiinnitetty.

ASENNUS JA SÄÄDÖT

Yleistä



TÄRKEÄÄ! Estä tahaton käynnistys irrottamalla sytytyskaapeli sytytystulpasta.

Kahvan

Asennus

- Irrota alemmat nupit.

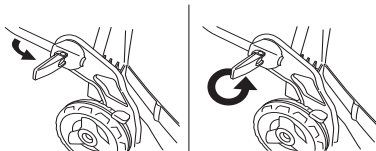

- Säädä kahvan korkeutta ja kiristä nupit tiukalle.



Kerääjän asennus

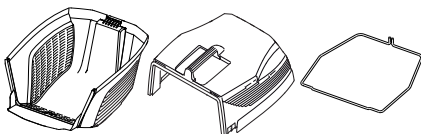

- Kiinnitä ylempi suojus alemmassa suojuksessa oleviin kiinnityskohtiin.

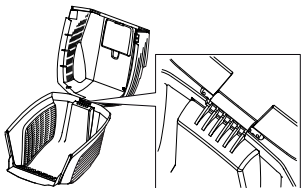

- Laske ylempi suojus alas. Varmista, että reunalista jää alemman suojuksen ulkopuolelle.

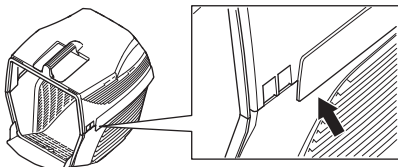

- Kiinnitä ensiksi metallisen ulokkeen toinen pää alemman suojuksen uriin.

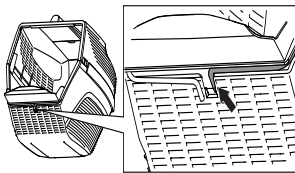

- Ohjaa metallinen uloke sekä ylemmän että alemman suojuksen ympäri. Kiinnitä metallinen uloke alempaan suojukseen.

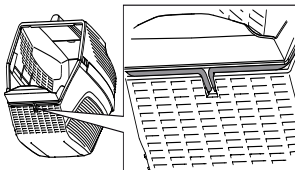

- Nosta takasuojus ja ripusta ruuhosäiliö ylös.

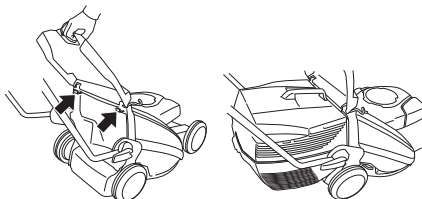

ASENNUS JA SÄÄDÖT

Silppuritoiminto

Silppuamissarja on saatavilla lisävarusteena. Sen avulla siepolla varustettuja koneita voi käyttää silppuamiseen. Silppuamissarja koostuu silppuamistulpasta ja -terästä.

Kiinnitä silppuamistulppa paikalleen.

- Nosta takasuojus ja nosta säiliö pois.

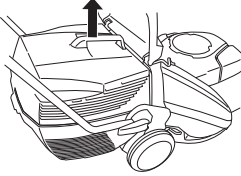

- Aseta silppuri keräyskanavaan.

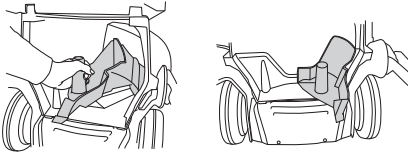

- Sulje suojus ja varmista, että se sulkeutuu lujasti silppurin kanssa.

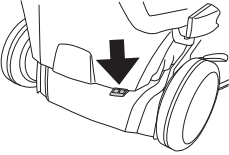

Leikkuukorkeus

HUOM! Älä säädä leikkuukorkeutta liian matalaksi, sillä silloin terät voivat osua maahan epätasaisissa kohdissa.

Leikkuukorkeuden säätö, viisi asentoa, mm

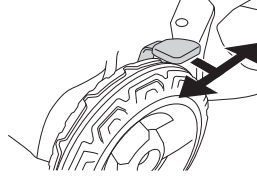

Öljyn täyttö

- Öljysäiliö on tyhjä toimitushetkellä. Lisää öljy hitaasti. Katso myös otsikon Kunnossapito alla olevat ohjeet. Moottoriöljy on vaihdettava ensimmäisen kerran 5 tunnin ajon jälkeen.

POLTTOAINEEN KÄSITTELY

Yleistä



VAROITUS! Moottorin käyttäminen suljetussa tai huonosti ilmastoidussa tilassa voi aiheuttaa tukehtumisesta tai hiilimonoksidimyrkytyksestä johtuvan kuoleman.

Polttoaine ja polttoainehöyryt ovat erittäin tulenarkoja ja voivat hengitettynä ja ihokosketuksessa aiheuttaa vakavia vahinkoja. Käsittele siksi polttoainetta varovasti ja huolehdi polttoaineen käsittelypaikan hyvästä ilmanvaihdosta.

Moottorin pakokaasut ovat kuumia ja voivat sisältää kipinöitä jotka voivat aiheuttaa tulipalon. Älä koskaan käynnistä konetta sisätiloissa tai lähellä tulenarkaa materiaalia!

Älä tupakoi tankattaessa äläkä aseta kuumia esineitä polttoaineen lähelle.

Polttoaine

HUOMAUTUS! Koneessa on nelitahtimoottori. Varmista, että öljysäiliössä on aina tarpeeksi öljyä.

Bensiini

- Käytä lyijytöntä tai lyijyistä laaturbensiniä.
- Suositeltu alhaisin oktaaniluku on 90 (RON). Jos moottoria käytetään bensinillä, jonka oktaaniluku on alhaisempi kuin 90, voi seurauksena olla nk. nakutus. Tämä nostaa moottorin lämpötilaa, mistä voi seurata moottorivaurioita.
- Ympäristöä säästävää bensiniä, nk. alkylaattibensiniä, on käytettävä siellä, missä sitä on saatavana.

Moottoriöljy

HUOMAUTUS! Tarkasta öljymäärä ennen ruohonleikkurin käynnistämistä. Liian vähäinen öljymäärä voi aiheuttaa vakavia moottorivahinkoja.

- Katso ohjeet jaksosta "Kunnossapito".
- Moottoriöljy on vaihdettava ensimmäisen kerran 5 tunnin ajan jälkeen. Katso käytettävän öljyn suositus teknisistä tiedoista. Älä koskaan käytä kaksitahtimoottoreille tarkoitettua öljyä.

Tankkaus



VAROITUS! Pysäytä moottori ja anna sen jäähtyä muutamia minutteja ennen tankkausta. Moottori tulee sammuttaa ja pysäytin viedä pysäytysasentoon.

Vältä bensiinin roiskumista käyttämällä aina bensiinikannua.

Avaa polttoainesäiliön korkki hitaasti tankkauksen yhteydessä, niin että mahdollinen ylipaine häviää hitaasti.

Pyyhi polttoainesäiliön korkin ympäristö puhtaaksi.

Kiristä polttoainesäiliön korkki huolellisesti tankkauksen jälkeen. Jos et tee sitä, seurauksena voi olla tulipalo.

Siirrä kone vähintään 3 metrin päähän tankkauspaikalta ennen käynnistämistä.

Älä koskaan käynnistä konetta:

- Jos koneelle on roiskunut polttoainetta tai moottoriöljyä. Pyyhi kaikki roiskeet pois ja anna bensiinin jäännösten haihtua.
- Jos olet läikyttänyt polttoainetta itsesi päälle tai vaatteillesi, vaihda vaatteet. Pese ne ruumiinosat, jotka ovat olleet kosketuksissa polttoaineeseen. Käytä saippua ja vettä.
- Jos koneesta vuotaa polttoainetta. Tarkasta säännöllisesti, etteivät säiliön korkki ja polttoainejohdot vuoda.

Kuljetus ja säilytys

- Säilytä ja kuljeta konetta ja polttoainetta niin, etteivät mahdolliset vuodot ja höyryt pääse kosketuksiin esimerkiksi sähkökoneista, sähkömoottoreista, sähkökytkimistä/katkaisimista tai lämmityskattiloista peräisin olevien kipinöiden tai avotulen kanssa.
- Polttoainetta on säilytettävä ja kuljetettava erityisesti tähän tarkoitukseen tarkoitetuissa ja hyväksytyissä astioissa.

Pitkäaikais säilytys

- Ennen koneen siirtämistä pitkäaikaiseen säilytykseen, on polttoainesäiliö tyhjennettävä. Kysy lähimmältä bensiniasemalta, mihin voit toimittaa ylimääräisen polttoaineen.

Henkilökohtainen suojavarustus

Konetta käytettäessä on aina pidettävä hyväksytyjä henkilökohtaisia suojavarusteita. Henkilökohtaiset suojavarusteet eivät poista tapaturmien vaaraa, mutta lieventävät vaurioita onnettomuustilanteessa. Pyydä jälleenmyyjältä apua varusteiden valinnassa.

Käytä aina:

- Luistamattomat ja tukevat saappaat tai kengät.
- Lujia pitkiä housuja. Älä käytä lyhyitä housuja tai sandaaleja, äläkä kulje paljasjaloin.
- Käsineitä on käytettävä tarvittaessa, esim. terälaitteen asennuksen, tarkastuksen tai puhdistuksen yhteydessä.

Yleiset turvaohjeet

Tässä osassa käsitellään koneen käyttöön liittyviä yleisiä turvamääräyksiä. Annetut tiedot eivät voi koskaan korvata osaamista, jonka ammattimies on hankkinut koulutuksessa ja käytännön työssä.

- Lue käyttöohje huolellisesti ja ymmärrä sen sisältö, ennen kuin alat käyttää konetta.
- Muista, että käyttäjä on vastuussa muille ihmisille tai heidän omaisuudelleen aiheutuneista vahingoista tai niitä uhkaavista vaaroista
- Kone on pidettävä puhtaana. Kylttien ja tarrojen on oltava täysin luettavissa.

Käytä aina tervettä järkeä

On mahdotonta käsitellä kaikki tilanteet, joihin voit joutua. Ole aina varovainen ja käytä tervettä järkeä. Jos joudut tilanteeseen, jossa tunnet itsesi epävarmaksi, sinun on lopetettava työskentely ja kysyttävä neuvoa asiantuntijalta. Käänny myyjäiliikkeen, huoltoliikkeen tai kokeneen käyttäjän puoleen. Älä ryhdy mihinkään tehtävään, jonka suhteen tunnet itsesi epävarmaksi!



VAROITUS! Kone muodostaa käytön aikana sähkömagneettisen kentän. Kenttä saattaa joissakin tapauksissa häiritä aktiivisten tai passiivisten lääketieteellisten implanttien toimintaa. Vakavien tai kohtalokkaiden onnettomuuksien ehkäisemiseksi kehotamme lääketieteellisiä implantteja käyttäviä henkilöitä neuvottelemaan lääkärin ja lääketieteellisen implantin valmistajan kanssa ennen koneen käyttämistä.



VAROITUS! Kone voi virheellisesti tai huolimattomasti käytettynä olla vaarallinen työväline, joka saattaa aiheuttaa käyttäjälle tai sivullisille vakavia vammoja tai kuoleman.

Älä koskaan anna lasten tai sellaisten henkilöiden, joille ei ole annettu koneen käyttökoulutusta, käyttää tai huoltaa sitä.

Konetta ei pidä antaa käyttöön henkilöille, joiden fyysiset tai psyykkiset taidot ovat heikentyneet, eikä henkilöille, jotka eivät terveyssyistä sovi koneen käyttäjiksi, ilman heidän turvallisuudestaan vastaavan henkilön valvontaa.

Älä koskaan anna kenenkään käyttää konetta varmistamatta ensin, että käyttäjä on ymmärtänyt käyttöohjeen sisällön.

Älä koskaan käytä konetta, jos olet väsynyt tai nauttinut alkoholia, tai käytät lääkkeitä, jotka voivat vaikuttaa näkökykyysi, harkintakykyysi tai kehosi hallintaan.



VAROITUS! Hyväksymättömien muutosten ja/tai tarvikkeiden käyttö voi aiheuttaa käyttäjän tai muiden vakavan loukkaantumisen tai kuoleman. Koneen alkuperäistä rakennetta ei missään tapauksessa saa muuttaa ilman valmistajan lupaa.

Älä tee tähän koneeseen koskaan sellaisia muutoksia, jotka muuttavat sen alkuperäistä rakennetta, äläkä käytä sitä, mikäli epäilet jonkun muun muuttaneen konetta.

Älä koskaan käytä viallista konetta. Noudata tässä käyttöohjeessa annettuja turvallisuustarkastuksia, kunnossapitoa ja huoltoa koskevia ohjeita. Tiedetyt kunnossapito- ja huoltotyöt on annettava koulutettujen ja pätevien asiantuntijoiden tehtäviksi. Katso ohjeet kohdasta Kunnossapito.

Käytä aina alkuperäisiä varaosia.

Työalueen turvallisuus

- Ennen leikkaamisen aloittamista on ruohikolta poistettava oksat, risut, kivet jne.
- Terälaitteeseen osuvat esineet voivat lentää sivuun ja aiheuttaa vahinkoa ihmisille ja esineille. Pidä ihmiset ja eläimet riittävän kaukana.
- Älä koskaan käytä konetta huonolla säällä esimerkiksi sumussa, sateessa, kosteissa tai märissä olosuhteissa, kovassa tuulessa, ankarassa pakkasessa, ukkosella jne. Huonossa säässä työskentely on väsyttävää ja voi aiheuttaa vaaratekijöitä, esimerkiksi tehdä alustasta liukkaan.
- Tarkkaile ympäristöäsi varmistaaksesi, ettei mikään pääse vaikuttamaan koneen hallintaan.
- Varo juuria, kiviä, oksia, kuoppia, oja jne. Korkea ruoho voi peittää alleen esteitä.
- Ruohonleikkuu rinteissä voi olla vaarallista. Älä käytä ruohonleikkuria hyvin jyrkissä rinteissä. Ruohonleikkuria ei saa käyttää alueella, jonka kaltevuus on suurempi kuin 15 astetta.
- Kaltevassa maastossa on kulku-urat tehtävä kohtisuoraan rinteeseen nähden. Rinnettä on paljon helpompi raivata poikisuuntaan kuin ylhäältä alas.
- Ole varovainen lähestyessäsi piilossa olevia kulmia ja esineitä, jotka voivat peittää näkökenttäsi.

Työturvallisuus

- Ruohonleikkuri on tarkoitettu vain ruohikoiden leikkaukseen. Kaikki muu käyttö on kiellettyä.
- Käytä henkilökohtaisia suojavarusteita. Katso otsikon Henkilökohtainen suojavarustus alla annetut ohjeet.
- Älä käynnistä ruohonleikkuria, elleivät terä ja kaikki kotelot ole asennettuina. Terä voi muuten irrota ja aiheuttaa henkilövahinkoja.
- Vältä terien iskeytymistä vieraisiin esineisiin, kuten kiviin, juuriin tai vastaaviin. Se voi johtaa terien tylsytymiseen ja moottorin akselin käyristymiseen. Käyrä akseli aiheuttaa epätasapainoa ja voimakkaita värinöitä, jolloin on puolestaan suuri vaara, että terä irtoaa.
- Jarrukahva ei saa koskaan olla pysyvästi kiinnitettynä kahvaan, kun kone on käynnissä.
- Sijoita ruohonleikkuri vakaalle, tasaiselle alustalle ja käynnistä se. Varmista, että terät eivät osu maahan tai muihin esineisiin.
- Ole itse aina koneen takana. Pidä kaikki renkaat maassa ja molemmat kätesi kahvalla ruohoa leikatessasi. Pidä kätesi ja jalkasi poissa pyöriä terien läheisyydestä.
- Älä kallista konetta moottorin käydessä. Älä koskaan juokse koneen kanssa, kun se on käynnissä. Ruohonleikkurin kanssa on aina käveltävä.
- Ole erityisen varovainen vetäessäsi konetta itseäsi kohti työn aikana.

- Älä koskaan nosta ruohonleikkuria tai kannu sitä, kun moottori on käynnissä. Jos sinun on nostettava ruohonleikkuria, sammuta ensin moottori ja irrota sytytyskaapeli sytytystulpasta.
- Älä leikkaa ruohoa takaperin kävelen.
- Moottori tulee sammuttaa, kun se siirretään sellaisen alueen yli, jota ei leikata. Esimerkiksi hiekkakäytävät, kivetys, sora, asfaltti jne.
- Älä koskaan juokse koneen kanssa, kun se on käynnissä. Ruohonleikkurin kanssa on aina käveltävä.
- Sammuta moottori, ennen kuin muutat leikkuukorkeutta. Älä koskaan tee säätöjä moottorin käydessä.
- Älä koskaan jätä konetta ilman valvontaa moottorin käydessä. Sammuta moottori. Varmista, että terälaite on lakannut pyörimästä.
- Jos terälaite osuu johonkin vieraaseen esineeseen, tai jos kone alkaa täristä, pysäytä kone. Irrota sytytysjohto sytytystulpasta. Tarkasta, ettei kone ole vaurioitunut. Korjaa mahdolliset vauriot.

Trimmauksen perustekniikka

- Leikkaa optimaalisten tulosten saamiseksi aina terävällä terällä. Tylsä terä leikkaa epätasaisesti, ja ruohosta tulee keltaista leikatun pinnan kohdalta.
- Älä koskaan leikkaa enempiä kuin 1/3 ruohon pituudesta. Tämä on tärkeää erityisesti kuivien kausien aikana. Leikkaa ensin suurella leikkuukorkeudella. Tarkasta sitten tulos ja laske sopivaan korkeuteen. Jos ruoho on hyvin pitkää, aja hitaasti ja leikkaa tarvittaessa kaksi kertaa.
- Leikkaa joka kerta eri suuntiin, jotta nurmikoon ei tulisi raitoja.
- Ennen kuin vedät konetta itseäsi kohti, vapauta koneen veto ja työnnä konetta eteenpäin noin 10 senttimetriä.
- Muista vapauttaa koneen veto estettä lähestyttäessä.

Kuljetus ja säilytys

- Kiinnitä laite kuljetuksen ajaksi välttääksesi kuljetusvauriot ja tapaturmat.
- Säilytä varustusta lukittavassa tilassa, jotta lapset ja asiattomat henkilöt eivät pääse siihen käsiksi.
- Säilytä konetta ja siihen kuuluvia välineitä kuivassa ja pakkasta kestävässä paikassa.
- Katso ohjeet polttoaineen kuljetukseen ja säilytykseen kohdasta "Polttoaineen käsittely".
- Poista aina akku, kun kone jätetään ilman valvontaa. (LC 353VI)

KÄYTTÖ

Käynnistys ja pysäytys

Ennen käynnistystä



VAROITUS! Lue käyttöohje huolellisesti ja ymmärrä sen sisältö, ennen kuin alat käyttää konetta.

Käytä henkilökohtaisia suojavarusteita. Katso otsikon Henkilökohtainen suojavarustus alla annetut ohjeet.

- Varmista, ettei työalueella ole asiaankuulumattomia.
- Suorita päivittäiset toimenpiteet. Katso ohjeet jaksosta "Kunnossapito".
- Varmista, että syytyskaapeli on hyvin kiinni syytystulpassa.

Manuaalinen käynnistys

Moottorijarrusanka on painettava kahvaa vasten, kun moottori käynnistetään.

LB 348V, LC 348V, LC 353V

- Ole itse koneen takana.
- Tartu käynnistyskahvasta, vedä käynnistysnarusta hitaasti oikealla kädellä, kunnes tunnet vastuksen (kytkentäkynnet tarttuvat). Käynnistä moottori vetämällä voimakkaasti. **Älä koskaan kiedo käynnistysnarua kätesi ympärille.**

LC 353VB

- Ole itse koneen takana.
- Aseta pysäytin käynnistysasentoon.

Tartu käynnistyskahvasta, vedä käynnistysnarusta hitaasti oikealla kädellä, kunnes tunnet vastuksen (kytkentäkynnet tarttuvat). Käynnistä moottori vetämällä voimakkaasti. **Älä koskaan kiedo käynnistysnarua kätesi ympärille.**

LC353VB on varustettu teräjarrulla. Laita leikkurit pyörimään seuraavasti:

- Löysää laikan jarrussa (1) oleva salpa.
- Vedä moottorin jarruvipua (2) itseäsi kohti

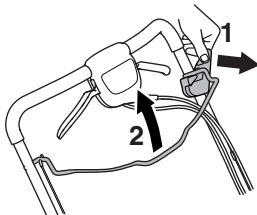

Sähkökäynnistys

LC 348VE, LC 353VE

Malleissa LC 348VE ja LC 353VE on sähkökäynnistys, jota käytetään seuraavasti.

- Ennen sähkökäynnistuksen ensimmäistä käyttöä on ladattava akku. Katso ohjeet jaksosta "Kunnossapito".
- Paina moottorijarrusanka ohjausaisaa vasten.
- Aseta virta-avain lukkoon ja paina näppäintä.



LC 353VI

Kone käynnistetään sähköisesti käynnistysvivun avulla.

- Akku on aktivoitava, ennen kuin sähkökäynnistystä käytetään ensimmäistä kertaa. Katso ohjeet jaksosta "Kunnossapito".

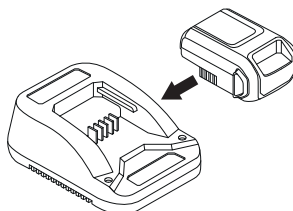

Mallissa LC 353VI on käynnistyskenesto. Käynnistä moottori ja laikan pyörintä noudattamalla seuraavia ohjeita.

- Asenna akku moottorin akkutilaan. Tarkista myös akun tila.

Katso lisätietoja kohdasta "Akku".

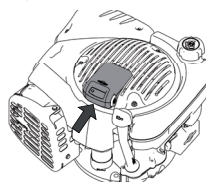

- Löysää käynnistyskenesto (1).
- Vedä käynnistysvipua (2) itseäsi kohti. Käynnistysmoottori sammuu, kun kone käynnistetään.

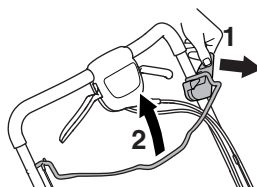

KÄYTTÖ

Veto

- Kytke veto pyöriin vetämällä kytkinvipua itseesi päin.

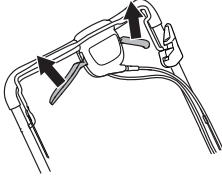

Kun veto alkaa tuntua hitaalta, kytkinvaijeria on säädettävä. Säädä hieman johtoa säätöruuvien avulla.

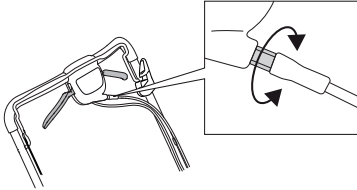

- Kiristä vaijeria ja lisää nopeutta kiertämällä säätöruuvia vastapäivään.

Älä kiristä vaijeria liikaa. Jos ruohonleikkurin veto käynnistyy, vaikka kytkinvipua ei käytetä, pidennä vaijeria.

- Pidennä vaijeria ja pienennä nopeutta kiertämällä säätöruuvia myötäpäivään.

Pysäytys

LB 348V, LC 348V, LC 348VE, LC 353V, LC 353VE, LC353VI

- Sammuta moottori vapauttamalla moottorin jarruvipu/käynnistysvipu. Myös voimansiirto pysähtyy, kun vapautat moottorin jarruvivun/käynnistysvivun.

TÄRKEÄÄ!

Mallit **LC 348VE** ja **LC 353VE**: irrota avain.

LC 353VI Irrota akku aina, kun kone ei ole käytössä.

LC353VB

Leikkuri lakkaa pyörimästä, kun päästät jarrukahvan.

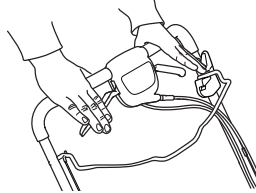

Moottori sammutetaan viemällä pysäytyskosketin pysäytysasentoon.

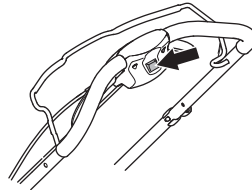

Yleistä



VAROITUS! Käyttäjä saa tehdä ainoastaan sellaisia huolto- ja kunnostustehtäviä, jotka on kuvattu tässä käyttöohjeessa. Laajemmat toimenpiteet tulee antaa valtuutetun huoltokorjaamon tehtäväksi.

Tarkastus- ja/tai huoltotöiden aikana moottorin on oltava sammutettuna. Estä tahaton käynnistys irrottamalla sytytyskaapeli sytytystulpasta. Virtavain tai akku on myös poistettava koneista, joissa on sähkökäynnistystoiminto.

Koneen käyttöikä voi lyhentyä ja onnettomuusriski kasvaa, jos koneen kunnossapitoa ei suoriteta oikealla tavalla ja jos huoltoa ja/tai korjauksia ei tehdä ammattitaitoisesti. Jos tarvitset lisäohjeita, ota yhteys huoltokorjaamoon.

- Anna Husqvarna-myyjän tarkistaa kone säännöllisesti ja tehdä tarvittavat säädöt ja korjaukset.
- Vaihda vaurioituneet, kuluneet tai rikkoutuneet osat.
- Käytä aina alkuperäisiä varaosia.

Huoltokaavio

Huoltokaaviosta näet, mitkä koneen osat vaativat huoltoa ja millaisin välein huolto on tehtävä. Välit lasketaan koneen päivittäisen käytön perusteella, ja ne voivat vaihdella käyttötiheyden mukaan.

Päivittäiset toimenpiteet	Viikoittaiset toimenpiteet	50 tuntia	Vähintään kerran vuodessa
Yleinen tarkastus	Sytytystulppa	Kiilalahinan vaihtaminen ja säätö	Kiilalahinan vaihtaminen ja säätö
Öljymäärä	Äänenvaimennin*	Ilmansuodatin	Ilmansuodatin
Ulkoisen puhdistus	Tärinänvaimennus*	Polttoainejärjestelmä	Polttoainejärjestelmä
Terälaite		Öljynvaihto	Öljynvaihto
Leikkuukotelo ja suojakotelo*			
Moottorijarrusanka*			

*Katso ohjeet kohdasta "Koneen turvalaitteet".

Yleinen tarkastus

- Tarkasta, että ruuvit ja mutterit ovat kireällä.

LC353VE

Varmista, että vaijerin kiinnike on kiinnitetty pidikkeeseen asianmukaisesti. Jos vaijerin kiinnike tuntuu löysältä tai irtoaa, kiinnitä kiinnike takaisin paikalleen.

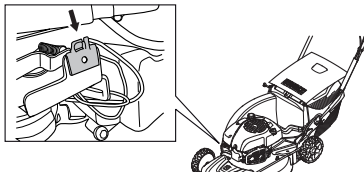

Ulkoisen puhdistus

- Harjaa ruohonleikkuri puhtaaksi lehdistä, ruohosta ja vastaavista.
- Älä käytä koneen puhdistamiseen painepesuria.
- Älä koskaan suihkuta vettä suoraan koneen päälle.
- Puhdista käynnistimen ilmanottoaukot. Tarkasta käynnistin ja käynnistysnaru.
- Puhdistaessasi leikkuukannen alustaa, tyhjennä polttoainesäiliö ja käännä kone kyljelleen äänenvaimennin alaspäin.

Vaihdekotelon puhdistus.

- Irota huoltoluukku.

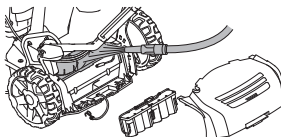

- Puhdista vaihdekotelo lehdistä ja ruohosta. Käytä vaihdekotelon puhdistamiseen vettä tarvittaessa. **LC348Ve** ja **LC353VE**: varmista, että akku on kytketty irti.

Öljymäärä

Kun tarkastat öljymäärää, on ruohonleikkurin seisottava tasaisella alustalla. Tarkasta öljymäärä öljyntäyttökorkin mittatikulla.

- Poista öljysäiliön korkki ja pyyhi mittatikku puhtaaksi.
- Työnnä mittatikku takaisin säiliöön. Öljyntäyttökorkin on oltava kierrettynä kokonaan pohjaan asti, jotta öljymäärästä saadaan oikea kuva.
- Jos öljymäärä on vähäinen, täytä moottoriöljyä öljytikun ylätasoon asti.

Öljynvaihto

- Tyhjennä polttoainesäiliö.
- Kierrä öljyntäyttökorkki irti.
- Aseta koneen alle sopiva astia öljyn keräämiseksi talteen.
- Poista öljy kallistamalla moottoria niin, että öljy valuu pois täyttöputken kautta. Tiedustele lähimmältä huoltoasemalta, minne ylimääräisen moottoriöljyn voi toimittaa.
- Lisää uutta, hyvälaatuista öljyä. Katso ohjeita kappaleesta "Tekniset tiedot".

KUNNOSSAPITO

Terälaite

- Tarkasta terälaite vaurioiden ja halkeamien varalta. Vaurioitunut terälaite on aina vaihdettava.
- Huolehdi, että terä ovat aina hyvin hiottu ja oikein tasapainotettu.



VAROITUS! Käytä aina tukevia käsineitä leikkulaitteistoa huoltaessasi ja kunnostaessasi. Terät ovat hyvin teräviä ja viiltovammoja voi syntyä hyvin helposti.

HUOM! Terät on tasapainotettava teroittamisen jälkeen. Terien tasapainotus, vaihto tai teroitus on jätettävä huoltoliikkeen tehtäväksi.

Jos terät vaurioituvat ajettaessa jonkin esineen päälle, terät on vaihdettava.

Terien vaihtaminen

Irrutus:

- Irrota terän kiinnityspultti.

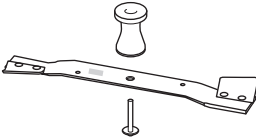

- Irrota vanha terä. Varmista, ettei terän kannatin ole vaurioitunut. Tarkasta myös, että teräpultti on ehjä ja että moottorin akseli ei ole käyrä.

Asennus:

- Terä on kiinnitettävä siten, että taitetut päät osoittavat ylös suojusta kohti.

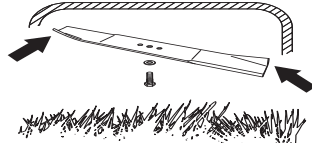

- Aseta leikkuri siten, että kitka-aluslevy on leikkurin kannatinta vasten. Varmista, että leikkuri asettuu oikein runkoputken keskelle. Aseta tärinän välttämiseksi leikkuri siten, että leikkurin kannatinmerkki näkyy leikkurin sivuilla.
- Asenna aluslevy ja kiristä pultti huolellisesti. Pultti tulee kiristää momentilla 45-60 Nm.

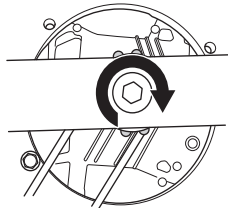

- Pyöritä terää käsin ja varmista, että se pyörii vapaasti.
- Koekäytä konetta.

TÄRKEÄÄ!

Ole aina varovainen ja käytä tervettä järkeä. Vältä tilanteita, joihin et pidä itseäsi riittävän pätevänä. Jos näiden ohjeiden lukemisen jälkeen tunnet itsesi edelleen epävarmaksi menettelytavan suhteen, kysy asiantuntijan neuvoa ennen kuin jatkat. Ota yhteys valtuutettuun huoltoliikkeeseen.

Ajoleikkurissa on aina käytettävä alkuperäisiä varaosia. Katso lisätietoja kohdasta Tekniset tiedot.

KUNNOSSAPITO

Akku

TÄRKEÄÄ! Loppuunkulunutta akku ei saa hävittää kotitalousjätteen mukana! Toimita se lähimpään huoltoliikkeeseen tai keräyspisteeseen.

LC 353VE, LC 348VE

Akku on täysin suljettu 12 voltin liijyakku, joka ei yleensä vaadi huoltoa. Akku latautuu ruohonleikkuun aikana.

Jos moottorin käynnistys epäonnistuu toistuvasti, akku saattaa tyhjentyä. Käynnistä moottori silloin manuaalisesti käynnistysnarun avulla. Kokonaan tyhjentyneen akun voi ladata uudelleen mukana tulleella akkulaturilla.

- Tarkasta kaikki kaapelit ja liitännät. Älä käytä konetta, jos jokin kaapeli tai tulppa on vahingoittunut, vaan toimita se valtuutettuun huoltoliikkeeseen korjattavaksi.

Akun lataaminen

HUOMAUTUS! Akku on kenties ladattava uudelleen kerran tai kahdesti ruohonleikkukauden aikana, ja se tulee aina ladata ennen viemistä varastoon talven ajaksi.

Älä lataa alle +5 °C:n lämpötilassa.

- Irrota kaapeli akusta.
- Kytke akkukaapeli laturiin ja laturi pistorasiaan (220 V, 50 Hz).

LC 353VI

Koneen akku toimii koneen turvakytkimenä. Asenna akku koneeseen vain, kun konetta käytetään.

Akku on 10,8 voltin litiumakku, joka on aktivoitava ennen ensimmäistä käyttöä.

Aseta akku laturiin ja odota, kunnes ainakin yksi vihreä valo syttyy (10 sekuntia). Tämän jälkeen akku voidaan kiinnittää paikalleen koneeseen.

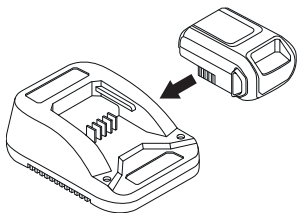

TÄRKEÄÄ! Tässä mallissa akku toimii turvalaitteena. Ajoleikkurissa on aina käytettävä alkuperäisiä varaosia.

Akun lataus.

Akussa on helposti tarkastettava jänniteilmaisin, jossa on LED-merkkivalot (1–4).

Jos jännite on liian alhainen (1 tai 0 LED-valoa palaa), aseta akku laturiin ja kytke laturi pistorasiaan (220 V, 50 Hz).

Tyhjä akku on latautunut täyteen noin 60 minuutin kuluttua.

Akkua voi ladata myös lyhyempiä aikoja ilman vaurioitumisen vaaraa.

Akun merkkivalo.	Syy
Jatkuvasti palava punainen valo	Akku latautuu.
Viilkuva punainen valo	Akku on liian lämmin. Lataus alkaa, kun lämpötila on oikealla tasolla.
Jatkuvasti palava vihreä valo	Akku on ladattu täyteen.
Viilkuva punainen ja vihreä valo	Akku on vaurioitunut, ja se on vaihdettava.

Sytytystulppa

HUOMAUTUS! Käytä aina suositeltua sytytystulppaa! Väärä sytytystulppa voi tuhota männän/syinterin.

- Jos koneen teho on heikko, jos sitä on vaikea käynnistää, tai jos joutokäynti on levotonta: tarkasta sytytystulppa ennen muihin toimenpiteisiin ryhtymistä.
- Jos sytytystulppa on karstoittunut, puhdista se ja tarkasta samalla, että kärkiväli on 0,5 mm. Vaihda tarvittaessa.

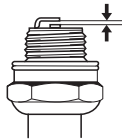

Ilmansuodatin

- Irrota ilmansuodattimen kotelo ja poista suodatin.
- Puhdista suodatin naputtamalla suodatinta tasaista alustaa vasten. Älä koskaan käytä liuotinta, joka sisältää petroolia, esim. fotogeeniä, tai paineilmaa suodattimen puhdistukseen.
- Pitkään käytössä ollutta ilmansuodatinta ei saa koskaan täysin puhtaaksi. Siksi ilmansuodatin on vaihdettava säännöllisin väliajoin. **Vaurioitunut ilmansuodatin on aina vaihdettava.**
- Varmista asennuksessa, että ilmansuodatin kiinnittyy tiiviisti suodattimen pitimeen.

Polttoainejärjestelmä

- Tarkasta, että säiliön korkki ja sen tiiviste ovat ehjät.
- Tarkista polttoaineletku.

Kierrätys

Tällä koneella on edellytykset toimintakyvyn säilymiseen vuosien ajan. Tämä minimoi koneen ympäristöhaitat. Noudata tämän käyttöohjeen huolto- ja kunnossapito-ohjeita. Siten moottori kestää pidempään ja haitalliset päästöt jäävät minimiin. Kone puretaan ja osat erotellaan materiaalien mukaan kierrätystä varten. Useimmat tämän koneen osat ovat kierrätettäviä.

TEKNISEET TIEDOT

Tekniset tiedot

	LC353V	LC353VB	LC353VE	LC 353VI
Moottori				
Moottorivalmistaja	Briggs & Stratton	Briggs & Stratton	Briggs & Stratton	Briggs & Stratton
Sylinteritilavuus, cm ³	161	161	161	161
Nopeus, r/min	2900	2900	2900	2900
Moottorin nimellisteho, kW (ks. huom. 1)	2,7	2,7	2,7	2,7
Sytytysjärjestelmä				
Sytytystulppa	Champion QC12YC	Champion QC12YC	Champion QC12YC	Champion QC12YC
Kärkiväli, mm	0,5	0,5	0,5	0,5
Polttoaine-/voitelujärjestelmä				
Polttoainesäiliön tilavuus, litraa	1,0	1,0	1,0	1,0
Öljysäiliön tilavuus, litraa	0,6	0,6	0,6	0,6
Moottoriöljy	SAE 30	SAE 30	SAE 30	SAE 30
Paino				
Ruohonleikkuri, tyhjät säiliöt, kg	41	45	43	42
Melupäästöt (ks. huom. 2)				
Äänentehotaso, mitattu dB(A)	98	97	98	97
Äänentehotaso, taattu L _{WA} dB(A)	98	98	98	98
Äänitasot (ks. huom. 3)				
Äänenpainetaso käyttäjän korvan tasalla, dB(A)	84	83	84	84
Tärinätasot (ks. huom. 4)				
Kahva, m/s ²	4,0	4,0	4,0	5,3
Leikkuu				
Leikkuukorkeus, mm	25-70	25-70	25-70	25-70
Leikkuuleveys, cm	53	53	53	53
Terä	Collect	Collect	Collect	Collect
Osanumero	5104364-10	5104365-10	5104364-10	5104364-10
Kerääjän tilavuus, litraa	60	60	60	60
Veto				
Nopeus, km/h	5,4	5,4	5,4	5,4
Käynnistys				
Sähkökäynnistys	-	-	Kyllä	Kyllä
Akku	-	-	Lyijy, 12 V / 2,5 Ah	Li-ion, 12V/ 15,7Wh

Huom. 1 Moottorin ilmoitettu nimellisteho on moottorimallia edustavan tyypillisen tuotantomoottorin keskimääräinen nettoteho (rpm) mitattuna SAE-standardin J1349/ISO1585 mukaisesti. Massatuotantomoottorit voivat poiketa tästä arvosta. Lopulliseen koneeseen asennetun moottorin todellinen lähtöteho riippuu käyttönopeudesta, ympäristön olosuhteista ja muista arvoista.

Huom. 2: Melupäästö ympäristöön äänentehona (L_{WA}) EY-direktiivin 2000/14/EG mukaisesti mitattuna.

Huom. 3: Ilmoitetuilla tiedoilla äänenpainetasosta tyypillinen tilastollinen hajonta (vakiopoikkeama) on 1,2 dB (A).

Huom. 4: Ilmoitetuilla tiedoilla tärinätasosta tyypillinen tilastollinen hajonta (vakiopoikkeama) on 0,2 m/s².

TEKNISET TIEDOT

	LC348V	LC348VE	LB348V
Moottori			
Moottorivalmistaja	Briggs & Stratton	Briggs & Stratton	Briggs & Stratton
Sylinteritilavuus, cm ³	190	190	190
Kierrosnopeus, rpm	2900	2900	2900
Moottorin nimellisteho, kW (ks. huom. 1)	2,4	2,4	2,4
Sytytysjärjestelmä			
Sytytystulppa	Champion RJ19LM	Champion RJ19LM	Champion RJ19LM
Kärkiväli, mm	0,5	0,5	0,5
Polttoaine-/voitelujärjestelmä			
Polttoainesäiliön tilavuus, litraa	1,2	1,2	1,2
Öljysäiliön tilavuus, litraa	0,6	0,6	0,6
Moottoriöljy	SAE 30	SAE 30	SAE 30
Paino			
Ruohonleikkuri, tyhjtät säiliöt, kg	40	42	36
Melupäästöt (ks. huom. 2)			
Äänentehotaso, mitattu dB(A)	94	93	94
Äänentehotaso, taattu L _{WA} dB(A)	95	95	95
Äänitasot (ks. huom. 3)			
Äänenpainetaso käyttäjän korvan tasalla, dB(A)	80	80	80
Tärinätasot (ks. huom. 4)			
Kahva, m/s ²	5,1	5,1	3,8
Leikkuu			
Leikkuukorkeus, mm	25-70	25-70	25-70
Leikkuuleveys, mm	480	480	480
Leikkuujärjestelmä	3 in 1	3 in 1	2 in 1
Leikkuuleveys, mm	480	480	480
Terä	Collect	Collect	Mulch
Osanumero	5856075-10	5856075-10	5028813-20
Kerääjän tilavuus, litraa	60	60	-
Veto			
Nopeus, km/h	5,4	5,4	5,4
Käynnistys			
Sähkökäynnistys	-	Kyllä	-
Akku	-	Lyijy, 12 V / 2,5 Ah	-

Huom. 1: Moottorin ilmoitettu nimellisteho on moottorimallia edustavan tyyppillisen tuotantomootorin keskimääräinen nettoteho (rpm) mitattuna SAE-standardin J1349/ISO1585 mukaisesti. Massatuotantomootorit voivat poiketa tästä arvosta. Lopulliseen koneeseen asennetun moottorin todellinen lähtöteho riippuu käyttönopeudesta, ympäristön olosuhteista ja muista arvoista.

Huom. 2: Melupäästö ympäristöön äänentehona (L_{WA}) EY-direktiivin 2000/14/EG mukaisesti mitattuna.

Huom. 3: Ilmoitetuilla tiedoilla äänenpainetasosta tyyppillinen tilastollinen hajonta (vakiopoikkeama) on 1,2 dB (A).

Huom. 4: Ilmoitetuilla tiedoilla tärinätasosta tyyppillinen tilastollinen hajonta (vakiopoikkeama) on 0,2 m/s².

EY-vaatimustenmukaisuusvakuutus

(Koskee ainoastaan Eurooppaa)

Husqvarna AB, SE-561 82 Huskvarna, Sverige, tel: +46-36-146500, vakuuttaa täten, että moottoriruohonleikkurit **Husqvarna LB 348V, LC 348V, LC 348VE, LC 353V, LC 353VB, LC 353VI ja LC353VE** alkaen sarjanumerosta 14xxxxxxx vastaavat NEUVOSTON DIREKTIIVIN määräyksiä:

- 17. toukokuuta 2006 "koskien koneita" **2006/42/EY**.
- 15. joulukuuta 2004 "sähkömagneettista yhteensopivuutta koskeva" direktiivi **2004/108/EY**.
- 8. toukokuuta 2000 "koskien melupäästöä ympäristöön" **2000/14/EY**.

Katso melupäästöjä koskevat tiedot luvusta Tekniset tiedot.

Seuraavia standardeja on sovellettu: ISO 5395, ISO 11094, EN 55012.

0404, SMP Svensk Maskinprovning AB, Box 7035, SE-750 07 Uppsala, on julkaissut raportteja koskien vaatimustenmukaisuuden arviointia 8. toukokuuta 2000 annetun ulkona käytettävien laitteiden melupäästöjä ympäristöön koskevan neuvoston direktiivin 2000/14/EY liitteen VI mukaisesti.

Huskvarna 19. toukokuuta 2014



Claes Losdal, kehityspäällikkö/puutarhatuotteet

(Husqvarna AB:n valtuutettu ja teknisestä dokumentaatiosta vastaava edustaja.)

KEY TO SYMBOLS

Key to symbols

WARNING! The machine can be a dangerous tool if used incorrectly or carelessly, which can cause serious or fatal injury to the operator or others.

Please read the operator's manual carefully and make sure you understand the instructions before using the machine.

Keep people and animals well away from the working area.

Prevent unintentional starting by removing the ignition cable from the spark plug.

Watch out for thrown objects and ricochets.

Warning: rotating cutter. Keep hands and feet clear.

Warning: rotating parts. Keep hands and feet clear.

This product is in accordance with applicable EC directives.

Noise emission to the environment according to the European Community's Directive. The machine's emission is specified in the Technical data chapter and on the label.

Never use the machine indoors or in spaces lacking proper ventilation. Exhaust fumes contain carbon monoxide, an odourless, poisonous and highly dangerous gas. Risk of explosion

Always shut off the engine before refuelling.

Hot surface.



Stop the engine.



Start the engine



Remove the safety switch (battery) before performing maintenance work or leaving the machine unattended.

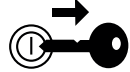

Explanation of warning levels

The warnings are graded in three levels.

WARNING!



WARNING! Used if there is a risk of serious injury or death for the operator or damage to the surroundings if the instructions in the manual are not followed.

IMPORTANT!



IMPORTANT! Used if there is a risk of injury to the operator or damage to the surroundings if the instructions in the manual are not followed.

CAUTION!

CAUTION! Used if there is a risk of damage to materials or the machine if the instructions in the manual are not followed.

CONTENTS

Contents

KEY TO SYMBOLS

Key to symbols	74
Explanation of warning levels	74

CONTENTS

Contents	75
----------------	----

PRESENTATION

Dear Customer,	76
Steps before using a new lawn mower	76

WHAT IS WHAT?

What is what on the lawn mower?	77
---------------------------------------	----

MACHINE'S SAFETY EQUIPMENT

General	78
---------------	----

ASSEMBLING AND ADJUSTMENTS

General	79
Handle	79
Cutting height	80
Filling with oil	80

FUEL HANDLING

General	81
Fuel	81
Fueling	81
Transport and storage	81

OPERATING

Personal protective equipment	82
General safety precautions	82
Basic working techniques	83
Transport and storage	83
Starting and stopping	84

MAINTENANCE

General	86
Maintenance schedule	86
General inspection	86
External cleaning	86
Oil level	86
Oil change	86
Cutting equipment	87
Battery	88
Spark plug	88
Air filter	88
Fuel system	88
Recycling	88

TECHNICAL DATA

Technical data	89
EC Declaration of Conformity	91

PRESENTATION

Dear Customer,

Congratulations on your choice to buy a Husqvarna product! Husqvarna is based on a tradition that dates back to 1689, when the Swedish King Karl XI ordered the construction of a factory on the banks of the Husqvarna River, for production of muskets. The location was logical, since water power was harnessed from the Husqvarna River to create the water-powered plant. During the more than 300 years in existence, the Husqvarna factory has produced a lot of different products, from wood stoves to modern kitchen appliances, sewing machines, bicycles, motorcycles etc. In 1956, the first motor driven lawn mowers appeared, followed by chain saws in 1959, and it is within this area Husqvarna is working today.

Today Husqvarna is one of the leading manufacturers in the world of forest and garden products, with quality as our highest priority. The business concept is to develop, manufacture and market motor-driven products for forestry and gardening, as well as for the building and construction industry. Husqvarna's aim is also to be at the front edge for ergonomics, usability, security and environmental protection. That is the reason why we have developed many different features to add to our products within these areas.

We are convinced that you will appreciate with great satisfaction the quality and performance of our product for a very long time to come. The purchase of one of our products gives you access to professional help with repairs and service whenever this may be necessary. If the retailer who sells your machine is not one of our authorised dealers, ask for the address of your nearest service workshop.

It is our wish that you will be satisfied with your product and that it will be your companion for a long time. Think of this operator's manual as a valuable document. By following its content (usage, service, maintenance, etc), the life span and the second-hand value of the machine can be extended. If you sell this machine, make sure that the operator's manual is passed on to the buyer.

Thank you for using a Husqvarna product.

Husqvarna AB has a policy of continuous product development and therefore reserves the right to modify the design and appearance of products without prior notice.

Steps before using a new lawn mower

- Please read the operator's manual carefully.
- Check that the cutting equipment is correctly fitted and adjusted. See instructions under the heading Assembly.
- Fill with fuel and oil in the engine. A container with sufficient oil quantity is supplied with the machine. See the instructions under the heading fuel handling.



WARNING! Under no circumstances may the design of the machine be modified without the permission of the manufacturer. Always use original accessories. Non-authorized modifications and/or accessories can result in serious personal injury or the death of the operator or others.



WARNING! A lawn mower is a dangerous tool if used carelessly or incorrectly and can cause serious, even fatal injuries. It is extremely important that you read and understand the contents of this operator's manual.



WARNING! Long-term inhalation of the engine's exhaust fumes can represent a health hazard.

Husqvarna AB has a policy of continuous product development and therefore reserves the right to modify the design and appearance of products without prior notice.

WHAT IS WHAT?

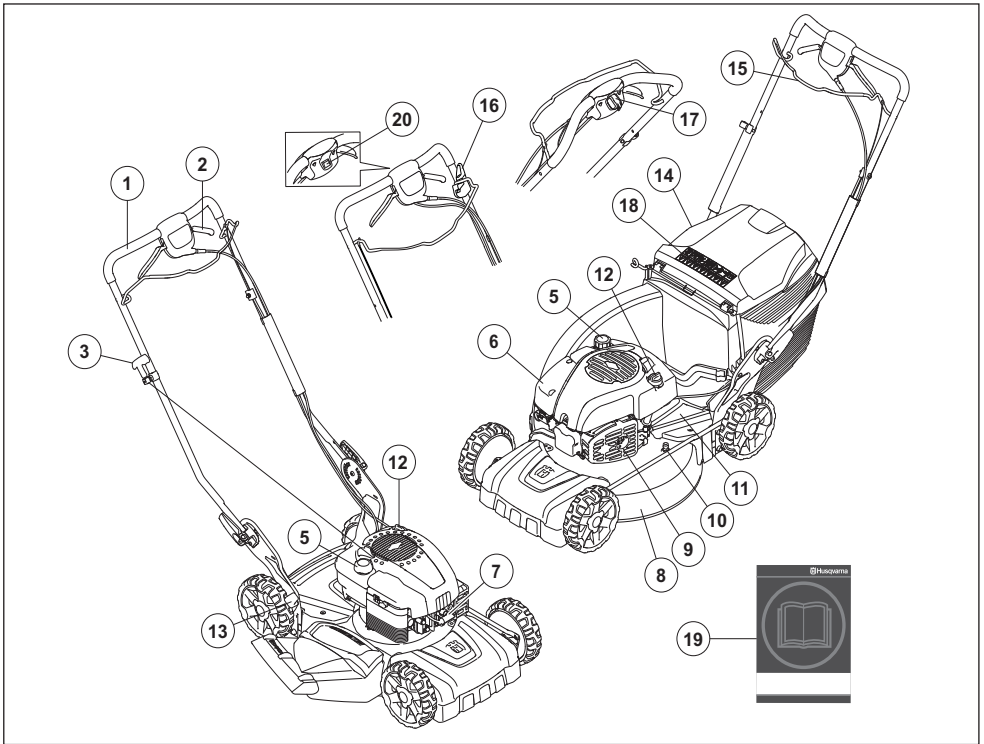

What is what on the lawn mower?

- | | | | |
|----|--|----|---|
| 1 | Handle / handlebar | 11 | Protective cover |
| 2 | Drive | 12 | Oil tank |
| 3 | Starter handle (LB 348V, LC 348V, LC 353V, LV 353VB) | 13 | Cutting height control |
| 4 | Grass catcher (not LB348V) | 14 | Rear deflector (not LB348V) |
| 5 | Fuel tank | 15 | Engine brake handle / Start bar (LC 353VI) |
| 6 | Air filter | 16 | Blade brake (LC 353VB) / Start inhibitor (LC 353VI) |
| 7 | Spark plug | 17 | Electric starter (LC 353VE, LC 348VE) |
| 8 | Cutting cover | 18 | Symbols |
| 9 | Muffler | 19 | Operator's manual |
| 10 | Water connector | 20 | Stop switch |

MACHINE'S SAFETY EQUIPMENT

General

This section describes the machine's safety equipment, its purpose, and how checks and maintenance should be carried out to ensure that it operates correctly.



WARNING! Never use a machine that has faulty safety equipment! If your machine fails any checks contact your service agent to get it repaired.

Prevent unintentional starting by removing the ignition cable from the spark plug.

Cutting cover

- The cutting cover is designed to reduce vibration and to reduce the risk of cuts.

Checking the cutting cover

- Make sure the cutting cover is not damaged and that there are no visible defects such as cracks.

Ignition key (LC 353VE, LC 348VE)

Machines with electric start have a starter key or an easily removed battery. These should be kept separate from the machine when it is not being used or is unattended.

- Pull the key towards you to remove it.

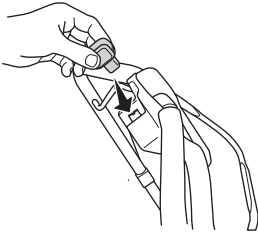

- **LC 353VI**

To remove the battery (main switch), hold in the lock buttons and pull it to the side.

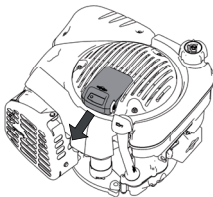

Engine brake handle

- The engine brake is designed to stop the engine. When the grip on the engine brake handle is released the engine should stop.

Checking the engine brake handle

- Start the engine and then release the brake handle. The engine should stop and the drive should disengage. The engine brake should always be adjusted so that the engine stops within 3 seconds.



Start bar (LC 353VI)

The engine brake bar on the LC 353VI also acts as a start bar.

The function of the start inhibitor must be checked in order to prevent accidental start.

Check of start inhibitor

- Pull the start bar towards you and make sure the start inhibitor prevents the bar activating the starter motor.
- Make sure the start inhibitor easily returns to its original position after activation.

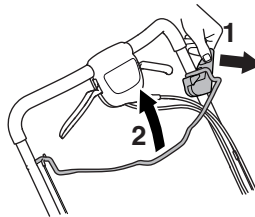

Muffler



WARNING! Never use a machine without a muffler, or with a faulty muffler. A damaged muffler may substantially increase the noise level and the fire hazard. Keep fire fighting equipment handy.

The muffler gets very hot during and after use. This also applies during idling. Be aware of the fire hazard, especially when working near flammable substances and/or vapours.

- The muffler is designed to keep noise levels to a minimum and to direct exhaust fumes away from the user.

Inspecting the muffler

- Check regularly that the muffler is complete and secured correctly.

ASSEMBLING AND ADJUSTMENTS

General



IMPORTANT! Prevent unintentional starting by removing the ignition cable from the spark plug.

Handle

Assembly

- Loosen the lower knobs.

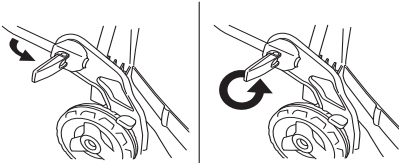

- Adjust the height of the handle and tighten the knobs securely.



Assembly of the catcher

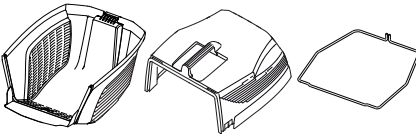

- Hook the upper cover on the attachments on the lower cover.

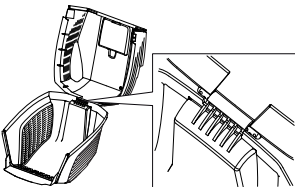

- Lower the upper cover. Make sure the edge strip is placed on the outside of the lower cover.

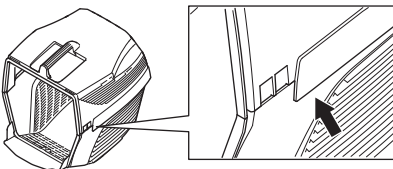

- Start by hooking the end of the metal ledge into the slots of the lower cover.

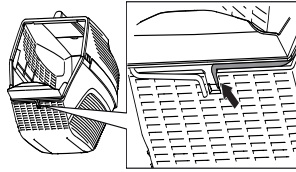

- Guide the metal ledge around both the upper and lower cover. Fasten the metal ledge on the lower cover.

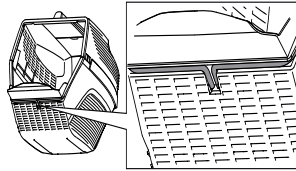

- Lift the hind shield and suspend the grass container.

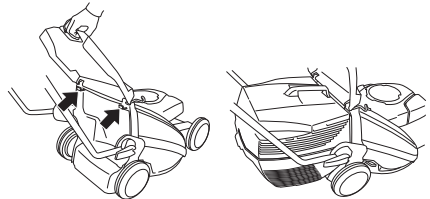

ASSEMBLING AND ADJUSTMENTS

Mulching function

A mulching-kit is available as an accessory, to make the machines equipped with a catcher able to be used with mulching function.

The Mulching-kit consist of a mulching plug and a mulching knife.

Fit the mulching plug in place.

- Lift up the back shield and remove the container.

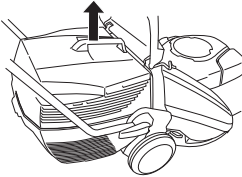

- Insert the mulching plug into the collector channel.

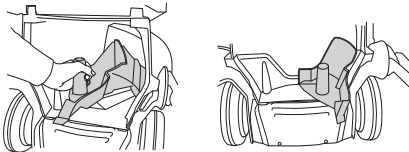

- Close the shield and ensure that it is locked with the mulching plug.

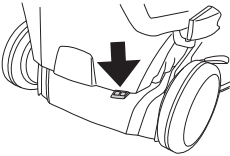

Cutting height

CAUTION! Do not set the cutting height too low as there is a risk that the cutters might hit ground with unevenness.

The cutting height can be adjusted in five different steps, mm.

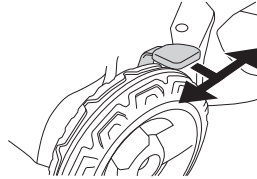

Filling with oil

- The oil tank is empty at delivery. Fill the oil slowly. See also instructions under the Maintenance heading. The engine oil should be changed the first time after 5 hours running time.

FUEL HANDLING

General



WARNING! Running an engine in a confined or badly ventilated area can result in death due to asphyxiation or carbon monoxide poisoning.

Fuel and fuel fumes are highly inflammable and can cause serious injury when inhaled or allowed to come in contact with the skin. For this reason observe caution when handling fuel and make sure there is adequate ventilation.

The exhaust fumes from the engine are hot and may contain sparks which can start a fire. Never start the machine indoors or near combustible material!

Do not smoke and do not place any hot objects in the vicinity of fuel.

Fuel

NOTICE! The machine is equipped with a four-stroke engine. Make sure that there is always sufficient oil in the oil tank.

Petrol

- Use good quality unleaded or leaded petrol.
- The lowest octane recommended is 90 (RON). If you run the engine on a lower octane grade than 90 so-called knocking can occur. This gives rise to a high engine temperature, which can result in serious engine damage.
- Use low-emission petrol, also known as alkylate petrol, if it is available.

Engine oil

NOTICE! Check the oil level before starting the lawn mower. A too low oil level can cause serious damage to the engine.

- See instructions in the section "Maintenance".
- The engine oil should be changed the first time after 5 hours running time. Refer to Technical Data for recommendations on which oil type to use. Never use oil intended for two-stroke engines.

Fueling



WARNING! Always stop the engine and let it cool for a few minutes before refuelling. The engine should be switched off, and the stop switch in STOP position.

Use a petrol can at all times to avoid spillage.

When refuelling, open the fuel cap slowly so that any excess pressure is released gently.

Clean the area around the fuel cap.

Tighten the fuel cap carefully after refuelling. Negligence may lead to the start of a fire.

Move the machine at least 3 m from the refuelling point before starting it.

Never start the machine:

- If you have spilled fuel or engine oil on the machine. Wipe off the spill and allow the remaining fuel to evaporate.
- If you have spilled fuel on yourself or your clothes, change your clothes. Wash any part of your body that has come in contact with fuel. Use soap and water.
- If the machine is leaking fuel. Check regularly for leaks from the fuel cap and fuel lines.

Transport and storage

- Store and transport the machine and fuel so that there is no risk of any leakage or fumes coming into contact with sparks or open flames, for example, from electrical machinery, electric motors, electrical relays/switches or boilers.
- When storing and transporting fuel always use approved containers intended for this purpose.

Long-term storage

- When storing the machine for long periods the fuel tank must be emptied. Contact your local petrol station to find out where to dispose of excess fuel.

OPERATING

Personal protective equipment

You must use approved personal protective equipment whenever you use the machine. Personal protective equipment cannot eliminate the risk of injury but it will reduce the degree of injury if an accident does happen. Ask your dealer for help in choosing the right equipment.

Always wear:

- Sturdy, non-slip boots or shoes.
- Heavy, long pants. Do not wear shorts, sandals or go barefoot.
- Gloves must be worn when required, for example when fitting, inspecting or cleaning cutting attachments.

General safety precautions

This section describes basic safety directions for using the machine. This information is never a substitute for professional skills and experience.

- Please read the operator's manual carefully and make sure you understand the instructions before using the machine.
- Keep in mind that the operator is responsible for accidents or hazards occurring to other people or their property.
- The machine must be kept clean. Signs and stickers must be fully legible.

Always use common sense

It is not possible to cover every conceivable situation you can face. Always exercise care and use your common sense. If you get into a situation where you feel unsafe, stop and seek expert advice. Contact your dealer, service agent or an experienced user. Do not attempt any task that you feel unsure of!



WARNING! This machine produces an electromagnetic field during operation. This field may under some circumstances interfere with active or passive medical implants. To reduce the risk of serious or fatal injury, we recommend persons with medical implants to consult their physician and the medical implant manufacturer before operating this machine.



WARNING! The machine can be a dangerous tool if used incorrectly or carelessly, which can cause serious or fatal injury to the operator or others.

Never allow children or other persons not trained in the use of the machine to use or service it.

The machine should not be used by people with reduced physical or mental capacities or people who are unsuitable for health reasons to operate the machine, without supervision of a person responsible for their safety.

Never allow anyone else to use the machine without first ensuring that they have read and understood the contents of the operator's manual.

Never use the machine if you are fatigued, while under the influence of alcohol or drugs, medication or anything that could affect your vision, alertness, coordination or judgement.



WARNING! Unauthorized modifications and/or accessories may lead to serious injury or death to the user or others. Under no circumstances may the design of the machine be modified without the permission of the manufacturer.

Do not modify this product or use it if it appears to have been modified by others.

Never use a machine that is faulty. Carry out the safety checks, maintenance and service instructions described in this manual. Some maintenance and service measures must be carried out by trained and qualified specialists. See instructions under the Maintenance heading.

Always use genuine accessories.

OPERATING

Work area safety

- Branches, twigs, stones, etc. should be removed from the lawn before you start to mow.
- Objects hitting against the cutting attachment could be thrown and cause damage to people and objects. Keep people and animals well away.
- Never use the machine in bad weather, for instance in fog, in rain, damp or in wet locations, strong winds, intense cold, risk of lightning, etc. Working in bad weather is tiring and can lead to dangerous conditions, e.g. slippery surfaces.
- Observe your surroundings to ensure that nothing can affect your control of the machine.
- Beware of roots, stones, twigs, pits, ditches etc. Tall grass can hide obstacles.
- Mowing slopes can be dangerous. Do not use the lawn mower on very steep slopes. The lawn mower should not be used on inclines greater than 15 degrees.
- On sloping ground you should work along the slope. It is much easier to work along a slope than it is to work up and down it.
- Be careful when you are approaching hidden corners and objects that could block your view.

Work safety

- A lawn mower is only designed to mow lawns. All other use is forbidden.
- Wear personal protective equipment. See instructions under the "Personal protective equipment" heading.
- Do not start a lawn mower unless the cutter and all covers are fitted correctly. Otherwise the cutter could come loose and cause personal injuries.
- Make sure the cutter does not hit foreign objects such as stones, roots or the like. This can make the cutter dull and bend the engine shaft. A bent axle gives imbalance and heavy vibration, which results in a great risk of the cutter becoming loose.
- The brake handle must never be permanently anchored in handle when the machine is running.
- Place the lawn mower on firm, flat surface and start it. Make sure that the cutter cannot come into contact with the ground or other objects.
- Always place yourself behind the machine. Allow all the wheels to remain on the ground and keep both hands on the handle when mowing. Keep your hands and feet away from the rotating blades.
- Do not tilt the machine when the engine is running. Never run with the machine when it is running. You should always walk with the lawn mower.
- Pay particular attention when pulling the machine towards you during work.
- Never lift up the lawn mower or carry it around when the engine is running. If you must lift the lawn mower,

first switch off the engine and disconnect the ignition lead from the spark plug.

- Do not mow the lawn while walking backwards.
- The engine should be switched off when moving over ground that is not to be mowed. For example, gravel paths, stone, shingle, asphalt, etc.
- Never run with the machine when it is running. You should always walk with the lawn mower.
- Shut down the engine before changing the cutting height. Never make adjustments with the engine running.
- Never leave the machine unsupervised with the motor running. Turn off the motor. Ensure the cutting attachment has stopped rotating.
- If any foreign object is hit or if vibrations occur stop the machine immediately. Disconnect the HT lead from the spark plug. Check that the machine is not damaged. Repair any damage.

Basic working techniques

- Always cut with a sharp blade for optimal results. A dull blade gives an uneven cut and the grass becomes yellow on the surface of the cut.
- Never mow more than 1/3 of the length of the grass. This especially applies during dry periods. Mow first with the cutting height set high. Then check the result and lower to an appropriate height. If the grass is really long, drive slowly and mow twice if necessary.
- Cut in different directions each time in order to avoid stripes in the lawn.
- Before pulling the machine towards you, disengage the drive and push the machine forward approx. 10 cm.
- Make sure to disengage the drive when approaching an obstacle.

Transport and storage

- Secure the equipment during transportation in order to avoid transport damage and accidents.
- Store the equipment in a lockable area so that it is out of reach of children and unauthorized persons.
- Store the machine and its equipment in a dry and frost proof place.
- For transport and storage of fuel, see the section "Fuel handling".
- Always remove the battery when the machine is left unattended. (LC 353VI)

OPERATING

Starting and stopping

Before starting



WARNING! Please read the operator's manual carefully and make sure you understand the instructions before using the machine.

Wear personal protective equipment. See instructions under the "Personal protective equipment" heading.

- Keep people and animals well away from the working area.
- Perform daily maintenance. See instructions in the section "Maintenance".
- Ensure the ignition lead sits correctly on the spark plug.

Manual Start

The engine brake handle must be held against the handlebar when the engine is started.

LB 348V, LC 348V, LC 353V

- Position yourself behind the machine.
- Grip the starter handle, slowly pull out the cord with your right hand until you feel some resistance (the starter pawls grip). Pull with force to start the engine. **Never twist the starter cord around your hand.**

LC 353VB

- Position yourself behind the machine.
- Set the stop switch to the start position.

Grip the starter handle, slowly pull out the cord with your right hand until you feel some resistance (the starter pawls grip). Pull with force to start the engine. **Never twist the starter cord around your hand.**

LC353VB are equipped with a blade brake. To make the cutters rotate, do the following:

- Loosen the latch on the blade brake (1).
- Pull the engine brake bar (2) towards you

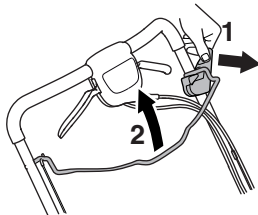

Electric Start

LC 348VE, LC 353VE

LC 348VE and LC 353VE are equipped with electronic start which is used in the following way.

- Before using the electronic start for the first time you need to charge the battery. See instructions in the section "Maintenance".
- Fold in the engine brake handle towards the handlebar.
- Insert the ignition key and push the key.



LC 353VI

The machine has electric start via a start bar.

- Before using the electronic start for the first time you need to activate the battery. See instructions in the section "Maintenance".

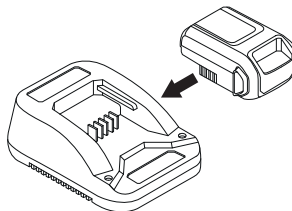

LC 353VI has a start inhibitor. Proceed as follows to start the engine and blade rotation:

- Fit the battery in the intended compartment on the engine and check the battery status.

For more information, see the "Battery" section.

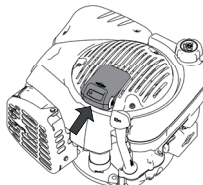

- Loosen the start inhibitor (1).
- Pull the start bar (2) towards you. The starter motor will stop when the engine is started.

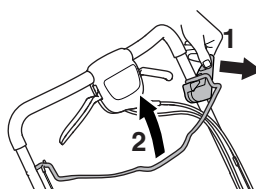

OPERATING

Drive

- To use the drive on the wheel pull the clutch lever towards you.

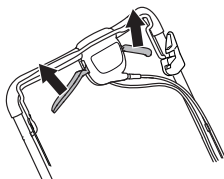

When the drive starts feeling slow you need to adjust the clutch wire. Finely adjust the wire using the adjuster screw.

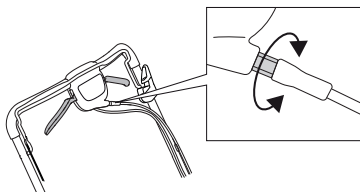

- To tension the wire and increase speed, screw the adjustment screw counterclockwise.

Make sure the wires are not tensioned too tight. If the lawn mower starts to drive without the clutch lever is being operated, extend the wire.

- To extend the wire and reduce speed, screw the adjustment screw clockwise.

Stopping

LB 348V, LC 348V, LC 348VE, LC 353V, LC 353VE, LC353VI

- Stop the engine by releasing the engine brake bar/start bar. The drive is also disengaged when you release the engine brake bar/start bar.

IMPORTANT!

For **LC 348VE** and **LC 353VE** remove the key.

LC 353VI Always remove the battery when the machine is not in use or when the machine is left unattended.

LC353VB

The cutter stops rotating when you release the brake handle.

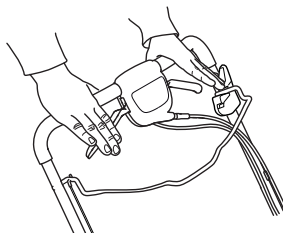

The engine is switched off by moving the stop switch to the stop position.

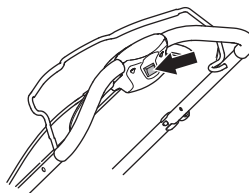

MAINTENANCE

General



WARNING! The user must only carry out the maintenance and service work described in this Operator's Manual. More extensive work must be carried out by an authorized service workshop.

Switch off the engine before carrying out any checks or maintenance. Prevent unintentional starting by removing the ignition cable from the spark plug. The starter key or battery must also be removed on machines with electric start.

The life span of the machine can be reduced and the risk of accidents can increase if machine maintenance is not carried out correctly and if service and/or repairs are not carried out professionally. If you need further information please contact your nearest service workshop.

- Let your Husqvarna dealer regularly check the machine and make essential adjustments and repairs.
- Replace any damaged, worn or broken parts.
- Always use genuine accessories.

Maintenance schedule

In the maintenance schedule you can see which parts of your machine that require maintenance, and with which intervals it should take place. The intervals are calculated based on daily use of the machine, and may differ depending on the rate of usage.

Daily maintenance	Weekly maintenance	50 hours	At least once a year
General inspection	Spark plug	Replacing and adjusting the V-belt	Replacing and adjusting the V-belt
Oil level	Muffler*	Air filter	Air filter
External cleaning	Vibration damping system*	Fuel system	Fuel system
Cutting equipment		Oil change	Oil change
Cutting cover and protective cover*			
Engine brake handle*			

*See instructions in the section "Machine's safety equipment".

General inspection

- Check that nuts and screws are tight.

LC353VB

Make sure the cable clip is properly secured to the bracket. If the cable clip feels loose or have fallen of, mount the clip back into place.

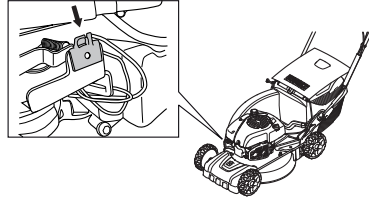

External cleaning

- Brush leaves, grass and the like off of the lawn mower.
- Do not use a high pressure washer to clean the machine.
- Never flush water directly on the engine.
- Clean the air intake on the starter. Check the starter and starter cord.
- When cleaning under the cutting cover, empty the fuel tank and put the machine on its side with the muffler down.

Cleaning of the gear housing.

- Remove the service hatch.

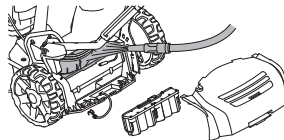

- Brush leaves and grass off of gear housing. If necessary clean the gear housing with water. For LC348Ve and LC353VE make sure the battery is disengaged.

Oil level

The lawn mower should stand on flat ground when you check the oil level. Check the oil level with the dipstick on the oil filler cap.

- Remove the oil cap and wipe the dipstick clean.
- Put the dipstick back in. The oil filler cap must be completely screwed down to give a correct picture of the oil level.
- If the oil level is low, fill using engine oil up to the upper level on the dipstick.

Oil change

- Empty the fuel tank.
- Unscrew the oil filler cap.
- Place a suitable vessel to collect the oil in.
- Drain the oil by tipping the engine so that the oil runs out through the filler pipe. Ask where you can dispose of surplus engine oil at your local petrol station.
- Fill with new engine oil of a good quality. See instructions in the section "Technical data".

MAINTENANCE

Cutting equipment

- Check the cutting attachment for damage or cracks. A damaged cutting attachment should always be replaced.
- Always ensure the cutter is well ground and balanced correctly.



WARNING! Always wear heavy-duty gloves when servicing and maintaining the cutting equipment. The cutters are very sharp and cuts can occur very easily.

CAUTION! The blades should be balanced after sharpening. Balancing, replacing or sharpening the blades should be conducted by a service workshop.

Damaged blades should be replaced when hitting obstacles that result in a breakdown.

Replacing the blades

Dismantling:

- Unscrew the bolt holding the cutter.

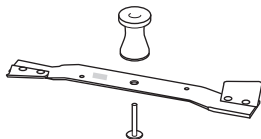

- Remove the old blade. Make sure the blade bracket is free of damage. Also check that the cutter bolt is undamaged and that the engine shaft is not bent.

Assembly:

- The blade must be mounted with the angled ends pointing up towards the cover.

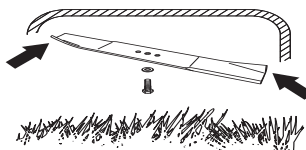

- Place the cutter with the friction washer against the cutter bracket. Make sure the cutter centres correctly on the shaft. To avoid vibrations, place the mower cutter so that the cutter bracket marking can be seen on the sides of the cutter.
- Fit the washer and tighten the bolt correctly. The bolt should be tightened with a torque of 45-60 Nm.

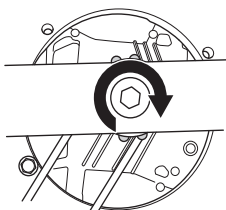

- Pull the blade around by hand and make sure it rotates freely.
- Test run the machine.

IMPORTANT!

Always exercise care and use your common sense. Avoid all situations which you consider to be beyond your capability. If you still feel uncertain about operating procedures after reading these instructions, you should consult an expert before continuing. Contact an authorised service workshop.

Always use genuine parts. For more information, see the "Technical data" section.

MAINTENANCE

Battery

IMPORTANT! An exhausted battery must not be disposed of as household garbage! Leave it at your nearest service agent or collection point.

LC 353VE, LC 348VE

The battery is a totally enclosed 12 volt lead battery that usually does not require maintenance. The battery is charged during mowing.

If the engine refuses to start repeatedly, the battery could become discharged. If that is the case, start the machine manually using the starter cord. A completely discharged battery can be recharged using the battery charger supplied.

- Check all cables and connections. Never use the machine if any cable or plug is damaged, but hand it in to an authorized service workshop for repair.

Charging the battery

NOTICE! The battery might need recharging once or twice during mowing season and should always be charged prior to winter storage.

Do not charge at temperatures below +5° C.

- Disassemble the cable contact at the battery.
- Connect the battery cable to the charger, then connect the charger to a wall socket (220 V, 50 Hz).

LC 353VI

The battery is a safety switch and must only be mounted on the engine when the machine is in use.

The battery is an intelligent 10.8V lithium battery that must be activated before being used for the first time.

Place the battery into the charger and wait until at least 1 green lamp comes on (10 seconds). The battery can then be mounted on the engine.

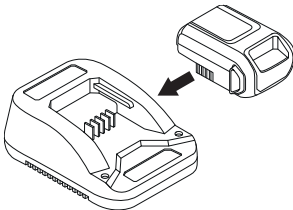

IMPORTANT! The battery on this model is a safety component. Always use genuine parts.

Charge the battery.

The battery has an easy-check voltage indicator with LEDs (1-4).

If the voltage is too low (1 or 0 LEDs lit), place the battery in the charger and connect to a wall socket (220V, 50Hz). A flat battery will be fully charged after about 60 minutes.

The battery can be quick-charged for shorter periods without damage.

Lamp indicator on battery.	Cause
Constant red light	Battery charging.
Flashing red light	Battery too warm and will start to charge when correct temperature has been reached.
Constant green light	The battery is fully charged.
Flashing red and green light	Battery damaged and must be replaced.

Spark plug

NOTICE! Always use the recommended spark plug type! Use of the wrong spark plug can damage the piston/cylinder.

- If the machine is low on power, difficult to start or runs poorly at idle speed: always check the spark plug first before taking other steps.
- If the spark plug is dirty, clean it and check that the electrode gap is 0.5 mm. Replace if necessary.

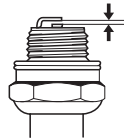

Air filter

- Remove the air filter cover and take out the filter.
- Clean the filter by knocking the filter against a flat surface. Never use solvent with petroleum, for example, kerosene, or compressed air to clean the filter.
- An air filter that has been in use for a long time cannot be cleaned completely. The filter must therefore be replaced with a new one at regular intervals. **A damaged air filter must always be replaced.**
- When reassembling, make sure that the filter completely seals against the filter holder.

Fuel system

- Check that the fuel cap and its seal are not damaged.
- Check the fuel hose. Replace if necessary.

Recycling

This machine has the prerequisites to last for many years. This minimizes the machine's environmental impact. Perform service and maintenance according to the instructions in this manual. This way the engine will last longer and the hazardous emissions are minimized. The machine is dismantled and the parts are divided up in different materials for recycling. Most parts of this machine are recyclable.

TECHNICAL DATA

Technical data

	LC353V	LC353VB	LC353VE	LC 353VI
Engine				
Engine manufacturer	Briggs & Stratton	Briggs & Stratton	Briggs & Stratton	Briggs & Stratton
Cylinder displacement, cm ³	161	161	161	161
Speed, rpm	2900	2900	2900	2900
Nominal engine output, kW (see note 1)	2,7	2,7	2,7	2,7
Ignition system				
Spark plug	Champion QC12YC	Champion QC12YC	Champion QC12YC	Champion QC12YC
Electrode gap, mm	0,5	0,5	0,5	0,5
Fuel and lubrication system				
Fuel tank capacity, litre	1,0	1,0	1,0	1,0
Oil tank capacity, litre	0,6	0,6	0,6	0,6
Engine oil	SAE 30	SAE 30	SAE 30	SAE 30
Weight				
Lawn mower with empty tanks, kg	41	45	43	42
Noise emissions (see note 2)				
Sound power level, measured dB (A)	98	97	98	97
Sound power level, guaranteed L _{WA} dB (A)	98	98	98	98
Sound levels (see note 3)				
Sound pressure level at the operators ear, dB(A)	84	83	84	84
Vibration levels (see note 4)				
Handle, m/s ²	4,0	4,0	4,0	5,3
Cutting				
Cutting height, mm	25-70	25-70	25-70	25-70
Cutting width, cm	53	53	53	53
Cutter	Collect	Collect	Collect	Collect
Part number	5104364-10	5104365-10	5104364-10	5104364-10
Bagger capacity, litre	60	60	60	60
Drive				
Speed, km/h	5,4	5,4	5,4	5,4
Starting				
Electric starter	-	-	Yes	Yes
Battery	-	-	Lead, 12V/ 2,5Ah	Li-ion, 12V/ 15,7Wh

Note 1 The power rating of the engine indicated is the average net output (at specified rpm) of a typical production engine for the engine model measured to SAE standard J1349/ISO1585. Mass production engines may differ from this value. Actual power output for the engine installed on the final machine will depend on the operating speed, environmental conditions and other values.

Note 2: Noise emissions in the environment measured as sound power (L_{WA}) in conformity with EC directive 2000/14/EC.

Note 3: Reported data for noise pressure level has a typical statistical dispersion (standard deviation) of 1.2 dB(A).

Note 4: Reported data for vibration level has a typical statistical dispersion (standard deviation) of 0,2 m/s².

TECHNICAL DATA

	LC348V	LC348VE	LB348V
Engine			
Engine manufacturer	Briggs & Stratton	Briggs & Stratton	Briggs & Stratton
Cylinder displacement, cm ³	190	190	190
Speed, rpm	2900	2900	2900
Nominal engine output, kW (see note 1)	2,4	2,4	2,4
Ignition system			
Spark plug	Champion RJ19LM	Champion RJ19LM	Champion RJ19LM
Electrode gap, mm	0,5	0,5	0,5
Fuel and lubrication system			
Fuel tank capacity, litre	1,2	1,2	1,2
Oil tank capacity, litre	0,6	0,6	0,6
Engine oil	SAE 30	SAE 30	SAE 30
Weight			
Lawn mower with empty tanks, kg	40	42	36
Noise emissions (see note 2)			
Sound power level, measured dB (A)	94	93	94
Sound power level, guaranteed L _{WA} dB (A)	95	95	95
Sound levels (see note 3)			
Sound pressure level at the operators ear, dB(A)	80	80	80
Vibration levels (see note 4)			
Handle, m/s ²	5,1	5,1	3.8
Cutting			
Cutting height, mm	25-70	25-70	25-70
Cutting width, mm	480	480	480
Cutting system	3 in 1	3 in 1	2 in 1
Cutting width, mm	480	480	480
Cutter	Collect	Collect	Mulch
Part number	5856075-10	5856075-10	5028813-20
Bagger capacity, litre	60	60	-
Drive			
Speed, km/h	5,4	5,4	5,4
Starting			
Electric starter	-	Yes	-
Battery	-	Lead, 12V/2,5Ah	-

Note 1: The power rating of the engine indicated is the average net output (at specified rpm) of a typical production engine for the engine model measured to SAE standard J1349/ISO1585. Mass production engines may differ from this value. Actual power output for the engine installed on the final machine will depend on the operating speed, environmental conditions and other values.

Note 2: Noise emissions in the environment measured as sound power (L_{WA}) in conformity with EC directive 2000/14/EC.

Note 3: Reported data for noise pressure level has a typical statistical dispersion (standard deviation) of 1.2 dB(A).

Note 4: Reported data for vibration level has a typical statistical dispersion (standard deviation) of 0,2 m/s².

TECHNICAL DATA

EC Declaration of Conformity

(Applies to Europe only)

Husqvarna AB, SE-561 82 Huskvarna, Sverige, tel: +46-36-146500, declares under sole responsibility that the lawn mowers **LB348V, LC348V, LC348VE, LC353V, LC353VB, LC 353VI and LC353VE Ee** from the serial numbers 14xxxxxxx and onwards comply with the requirements of the COUNCIL'S DIRECTIVE:

- of May 17, 2006 "relating to machinery" **2006/42/EC**.
- of December 15, 2004 "relating to electromagnetic compatibility" **2004/108/EC**.
- of May 8, 2000 "relating to the noise emissions in the environment" **2000/14/EC**.

For information relating to noise emissions, see the Technical data chapter.

The following standards have been applied: ISO 5395, ISO 11094, EN 55012.

0404, SMP Svensk Maskinprovning AB, Box 7035, SE-750 07 Uppsala, has issued reports regarding the assessment of conformity according to annex VI of the COUNCIL'S DIRECTIVE of May 8, 2000 "relating to the noise emissions in the environment" 2000/14/EC.

Huskvarna 19 may 2014



Claes Losdal, Development Manager/Garden Products

(Authorized representative for Husqvarna AB and responsible for technical documentation.)

SYMBOLERKLÄRUNG

Symbolerklärung

WARNUNG! Das Gerät kann falsch oder nachlässig angewendet gefährlich sein und zu schweren oder gar lebensgefährlichen Verletzungen des Benutzers oder anderer Personen führen.



Lesen Sie die Bedienungsanleitung sorgfältig durch und machen Sie sich mit dem Inhalt vertraut, bevor Sie das Gerät benutzen.



Sorgen Sie dafür, dass sich im Arbeitsbereich keine Unbefugten aufhalten.



Durch Trennen des Zündkabels von der Zündkerze versehentliches Starten vermeiden.



Warnung vor hochgeschleuderten und abprallenden Gegenständen.



Warnung vor rotierenden Messern. Auf Hände und Füße Acht geben.



Warnung: sich drehende Teile. Halten Sie Hände und Füße von der Gefahrenzone fern.



Dieses Produkt stimmt mit den geltenden CE-Richtlinien überein.



Umweltbelastende Geräuschemissionen gemäß der Richtlinie der Europäischen Gemeinschaft. Die Emission des Gerätes ist im Kapitel Technische Daten und auf dem Geräteschild angegeben.



Die Maschine niemals im Haus oder in mangelhaft belüfteten Räumen verwenden. Die Abgase enthalten Kohlenmonoxid, ein geruchloses, giftiges und lebensgefährliches Gas. Explosionsgefahr



Niemals bei laufendem Motor tanken.



Heiße Oberfläche.



Motor abstellen.



Motor anlassen



Entfernen Sie den Sicherheitsschalter (Batterie), bevor Sie Wartungsarbeiten durchführen oder das Gerät unbeaufsichtigt lassen.

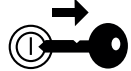

Erläuterung der Warnstufen

Es bestehen drei unterschiedliche Warnstufen.

WARNUNG!



WARNUNG! Nichtbeachtung der Anweisungen in diesem Handbuch kann zu Verletzungen bzw. zum Tod des Bedieners oder zu Beschädigungen in der Umgebung führen.

WICHTIG!



WICHTIG! Nichtbeachtung der Anweisungen in diesem Handbuch kann zur Verletzung des Bedieners bzw. zu Beschädigungen in der Umgebung führen.

ACHTUNG!

ACHTUNG! Nichtbeachtung der Anweisungen in diesem Handbuch kann zu Beschädigungen der Umgebung bzw. der Maschine führen.

Inhalt

SYMBOLERKLÄRUNG

Symbolerklärung	92
Erläuterung der Warnstufen	92

INHALT

Inhalt	93
--------------	----

VORSTELLUNG

Sehr geehrter Kunde!	94
Maßnahmen vor Gebrauch eines neuen Rasenmähers	94

WAS IST WAS?

Was ist was am Rasenmäher?	95
----------------------------------	----

SICHERHEITSAUSRÜSTUNG DES GERÄTES

Allgemeines	96
-------------------	----

MONTAGE UND EINSTELLUNGEN

Allgemeines	97
Handgriff	97
Schnitthöhe	98
Auffüllen von Öl	98

UMGANG MIT KRAFTSTOFF

Allgemeines	99
Kraftstoff	99
Tanken	99
Transport und Aufbewahrung	99

BETRIEB

Persönliche Schutzausrüstung	100
Allgemeine Sicherheitsvorschriften	100
Grundlegende Arbeitstechnik	101
Transport und Aufbewahrung	101
Starten und stoppen	102

WARTUNG

Allgemeines	104
Wartungsschema	104
Generalinspektion	104
Außenreinigung	104
Ölstand	104
Ölwechsel	105
Schneidausrüstung	105
Batterie	106
Zündkerze	106
Luftfilter	106
Kraftstoffsystem	106
Recycling	106

TECHNISCHE DATEN

Technische Daten	107
EG-Konformitätserklärung	109

Sehr geehrter Kunde!

Herzlichen Glückwunsch zu Ihrem Kauf eines Husqvarna-Produkts! Husqvarnas Geschichte reicht bis ins Jahr 1689 zurück, als König Karl XI eine Fabrik an den Ufern des Flusses Huskvarna errichten ließ, in der Musketen gefertigt werden sollten. Die Lage am Huskvarna bot sich an, da der Fluss zur Erzeugung von Wasserkraft verwendet wurde und so als Wasserkraftwerk diente. In den mehr als 300 Jahren seit dem Bestehen des Husqvarna-Werks wurden unzählige Produkte hergestellt, angefangen von Holzöfen bis hin zu modernen Küchenmaschinen, Nähmaschinen, Fahr- und Motorrädern usw. 1956 wurde der erste Motorrasenmäher auf den Markt gebracht, gefolgt von der Motorsäge 1959, und in diesem Bereich ist Husqvarnas auch heute tätig.

Husqvarna ist gegenwärtig einer der weltführenden Hersteller von Forst- und Gartenmaschinen und legt vor allem Wert auf Qualität und Leistungskraft. Das Unternehmenskonzept umfasst die Entwicklung, Herstellung und den Vertrieb von Produkten für den Einsatz in Wald und Garten sowie in der Bauindustrie. Husqvarnas Ziel ist es, auch in den Bereichen Ergonomie, Benutzerfreundlichkeit, Sicherheit und Umwelt führend zu sein – dies lässt sich an vielen Details erkennen, die aus diesen Gesichtspunkten heraus entwickelt wurden.

Wir sind überzeugt, dass Sie mit der Qualität und Leistung unserer Produkte über lange Jahre mehr als zufrieden sein werden. Mit dem Erwerb unserer Produkte erhalten Sie professionelle Hilfe bei Reparaturen und Service, falls doch einmal etwas passieren sollte. Haben Sie die Maschine nicht bei einem unserer Vertragshändler gekauft, fragen Sie dort nach der nächsten Servicewerkstatt.

Wir hoffen, dass Sie mit Ihrer Maschine über lange Jahre zufrieden sein werden. Denken Sie daran, diese Bedienungsanleitung sicher aufzubewahren. Die genaue Befolgung ihres Inhalts (Verwendung, Service, Wartung usw.) verlängert die Lebensdauer der Maschine erheblich und erhöht zudem ihren Wiederverkaufswert. Sollten Sie Ihre Maschine verkaufen, händigen Sie dem neuen Besitzer bitte auch die Bedienungsanleitung aus.

Vielen Dank, dass Sie sich für ein Husqvarna-Produkt entschieden haben.

Die Husqvarna AB arbeitet ständig an der Weiterentwicklung ihrer Produkte und behält sich daher das Recht auf Änderungen ohne vorherige Ankündigung, z. B. von Form und Aussehen, vor.

Maßnahmen vor Gebrauch eines neuen Rasenmähers

- Die Bedienungsanweisung sorgfältig durchlesen.
- Montage und Einstellung der Schneidausrüstung kontrollieren. Siehe die Anweisungen unter der Überschrift Montage.
- Tanken und Öl im Motor auffüllen. Ein Behälter mit ausreichender Ölmenge ist im Lieferumfang der Maschine enthalten. Siehe die Anweisungen unter der Überschrift Umgang mit Kraftstoff.



WARNUNG! Unter keinen Umständen darf die ursprüngliche Konstruktion des Gerätes ohne Genehmigung des Herstellers geändert werden. Es ist immer Originalzubehör zu verwenden. Unzulässige Änderungen und/oder unzulässiges Zubehör können zu schweren oder sogar tödlichen Verletzungen des Anwenders oder anderer Personen führen.



WARNUNG! Ein sachgemäß oder nachlässig verwendeter Rasenmäher kann zu einem gefährlichen Gerät werden und schwere oder gar lebensgefährliche Verletzungen verursachen. Es ist sehr wichtig, dass Sie den Inhalt dieser Bedienungsanweisung lesen und verstehen.



WARNUNG! Das Einatmen von Motorabgasen über einen längeren Zeitraum kann Gefahren für die Gesundheit mit sich bringen.

Die Husqvarna AB arbeitet ständig an der Weiterentwicklung ihrer Produkte und behält sich daher das Recht auf Änderungen ohne vorherige Ankündigung, z. B. von Form und Aussehen, vor.

WAS IST WAS?

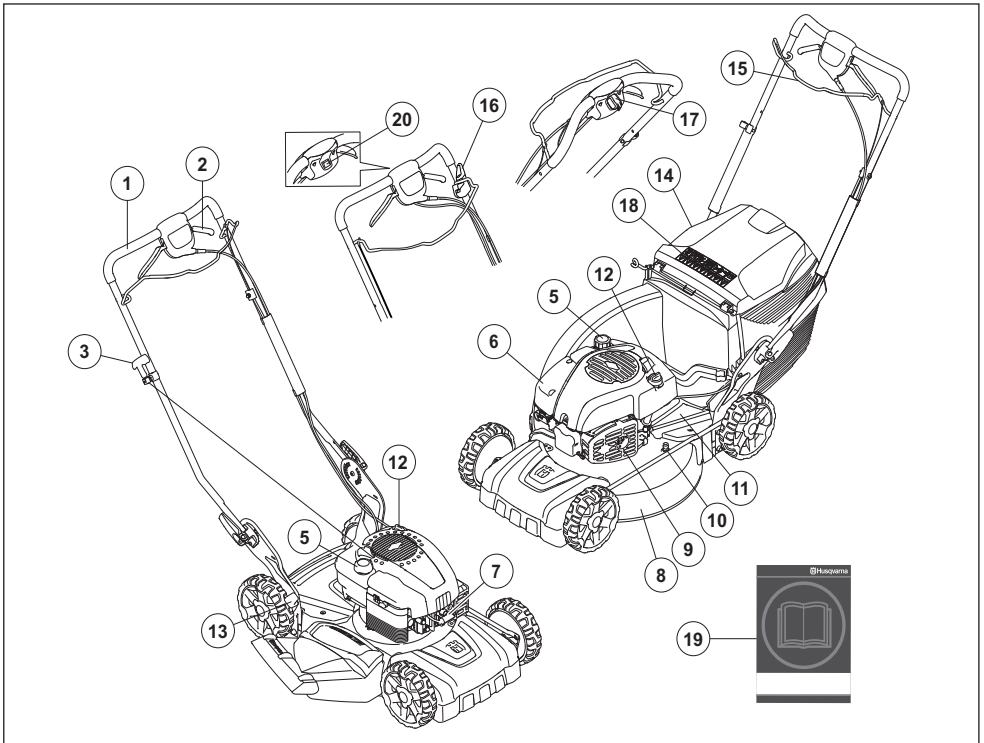

Was ist was am Rasenmäher?

- | | |
|--|--|
| 1 Griff/Führungsholm | 11 Schutzabdeckung |
| 2 Antrieb | 12 Öltank |
| 3 Starthandgriff (LB 348V, LC 348V, LC 353V, LV 353VB) | 13 Schnitthöhenhebel |
| 4 Grasfänger (nicht LB348V) | 14 Hinterer Deflektor (nicht LB348V) |
| 5 Kraftstofftank | 15 Motorbremsbügel /Starthebel (LC 353VI) |
| 6 Luftfilter | 16 Messerbremse (LC 353VB) /Startsperre (LC 353VI) |
| 7 Zündkerze | 17 Elektrostart (LC 353VE, LC 348VE) |
| 8 Mähdeck | 18 Symbole |
| 9 Schalldämpfer | 19 Bedienungsanweisung |
| 10 Wasseranschluss | 20 Stoppschalter |

SICHERHEITSAUSRÜSTUNG DES GERÄTES

Allgemeines

In diesem Abschnitt werden einzelnen Teile der Sicherheitsausrüstung des Gerätes beschrieben, welche Funktion sie haben und wie ihre Kontrolle und Wartung ausgeführt werden sollen, um sicherzustellen, dass sie funktionsfähig sind.



WARNUNG! Benutzen Sie nie ein Gerät mit defekter Sicherheitsausrüstung. Wenn Ihr Gerät den Kontrollanforderungen nicht entspricht, muss eine Servicewerkstatt aufgesucht werden.

Durch Trennen des Zündkabels von der Zündkerze versehentliches Starten vermeiden.

Mähdeck

- Das Mähdeck soll Vibrationen reduzieren und die Gefahr von Schnittverletzungen mindern.

Kontrolle von Mähdeck

- Überprüfen, dass das Mähdeck intakt ist und keine sichtbaren Defekte, z. B. Risse im Material, aufweist.

Zündschlüssel (LC 353VE, LC 348VE)

Geräte mit Elektrostart verfügen über einen Zündschlüssel oder eine einfach zu entfernende Batterie. Diese sollten getrennt vom Gerät aufbewahrt werden, wenn das Gerät nicht in Gebrauch oder unbeaufsichtigt ist.

- Ziehen Sie den Schlüssel zu sich heran, um ihn zu entfernen.

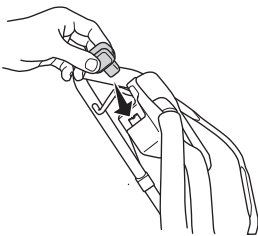

• LC 353VI

Entfernen Sie die Batterie (Hauptschalter), indem Sie die Sperrknöpfe eindrücken und die Batterie zur Seite wegziehen.

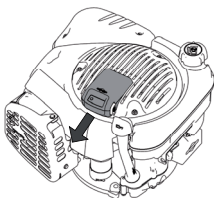

Motorbremsbügel

- Die Motorbremse stoppt den Motor. Wird der Griff um den Motorbremsbügel gelockert, soll der Motor stoppen.

Kontrolle des Motorbremsgriffs

- Den Motor starten und dann den Bremsbügel loslassen. Der Motor muss stoppen und der Antrieb ausgeschaltet werden. Die Motorbremse muss stets so eingestellt sein, dass der Motor innerhalb von 3 Sekunden stoppt.



Starthebel (LC 353VI)

Der Motorbremshebel am LC 353VI dient auch als Starthebel.

Überprüfen Sie die Funktionalität der Startsperrung, um versehentliches Starten zu vermeiden.

Überprüfen der Startsperrung

- Ziehen Sie den Starthebel zu sich heran und vergewissern Sie sich, dass die Startsperrung den Hebel daran hindert, den Anlasser auszulösen.
- Stellen Sie sicher, dass die Startsperrung nach der Auslösung problemlos wieder in ihre Ausgangsposition zurückkehrt.

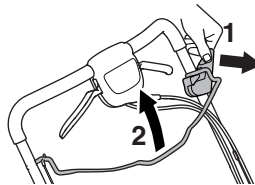

Schalldämpfer



WARNUNG! Geräte ohne bzw. mit defekten Schalldämpfern sollen niemals eingesetzt werden. Ein defekter Schalldämpfer kann Geräuschpegel und Feuergefahr erheblich steigern. Stets eine Feuerlöschschrüstung in Reichweite haben.

Der Schalldämpfer ist beim Betrieb und auch noch nach dem Ausschalten sehr heiß. Dies gilt auch für den Leerlauf. Die Brandgefahr beachten, besonders wenn sich feuergefährliche Stoffe und/oder Gase in der Nähe befinden.

- Der Schalldämpfer soll den Geräuschpegel so weit wie möglich senken und die Abgase des Motors vom Anwender fernhalten.

Kontrolle des Schalldämpfers

- Regelmäßig prüfen, ob der Schalldämpfer intakt ist und ordentlich fest sitzt.

MONTAGE UND EINSTELLUNGEN

Allgemeines



WICHTIG! Durch Trennen des Zündkabels von der Zündkerze versehentliches Starten vermeiden.

Handgriff

Montage

- Lösen Sie die unteren Drehknöpfe.

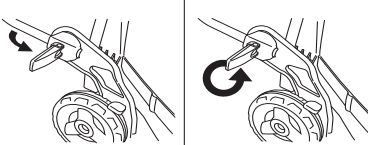

- Passen Sie die Höhe des Lenkers an und ziehen Sie die Drehknöpfe sicher an.



Montage der Grasfangbox

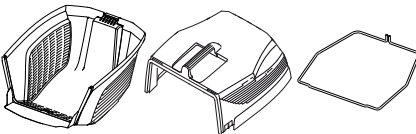

- Setzen Sie die obere Abdeckung in die Befestigungen an der unteren Abdeckung ein.

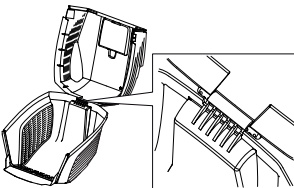

- Lassen Sie die obere Abdeckung herab. Der Rand der Abdeckung muss sich auf der Außenkante der unteren Abdeckung befinden.

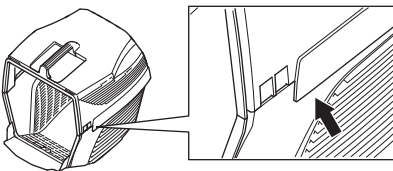

- Haken Sie zunächst ein Ende der Metalleiste in die Schlitzle der unteren Abdeckung ein.

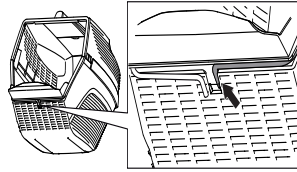

- Führen Sie die Metalleiste um die obere sowie die untere Abdeckung herum. Befestigen Sie die Metalleiste an der unteren Abdeckung.

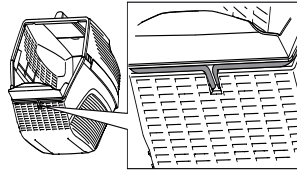

- Heckklappe anheben und Grasfangbox einsetzen.

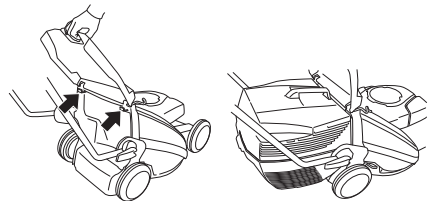

MONTAGE UND EINSTELLUNGEN

Mulchfunktion

Zur Verwendung der Mulchfunktion bei Maschinen mit Fangkorb ist außerdem ein Mulchsatz erhältlich.

Der Mulchsatz besteht aus einem Mulchzapfen und einem Mulchmesser.

Fügen Sie den Mulchzapfen ein.

- Heckklappe anheben und Grasfangbox entnehmen.

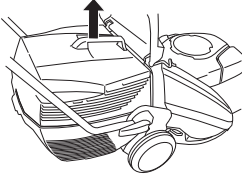

- Mulcheinsatz in den Sammelkanal einsetzen.

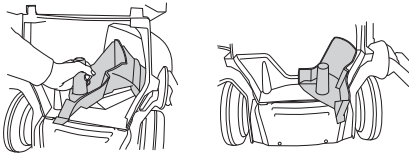

- Klappe schließen und sicherstellen, dass sie durch den Mulcheinsatz verschlossen wird.

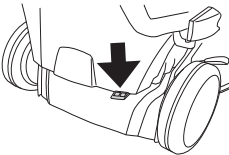

Schnitthöhe

ACHTUNG! Die Schnitthöhe nicht zu niedrig einstellen, da sonst die Messer bei unebenem Gelände auf den Boden treffen können.

Einstellung der Schnitthöhe in fünf unterschiedlichen Positionen, mm

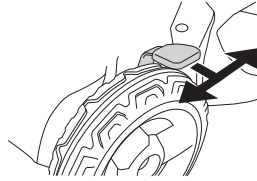

Auffüllen von Öl

- Der Öltank ist bei Lieferung leer. Öltank langsam mit Öl füllen. Siehe auch die Anweisungen unter der Überschrift **Wartung**. Das Motoröl ist erstmalig nach 5 Betriebsstunden zu wechseln.

UMGANG MIT KRAFTSTOFF

Allgemeines



WARNUNG! Einen Motor in einem geschlossenen oder schlecht belüfteten Raum laufen zu lassen, kann zum Tod durch Erstickten oder Kohlenmonoxidvergiftung führen.

Kraftstoff und Kraftstoffdämpfe sind sehr feuergefährlich und können beim Einatmen und auf der Haut schwere Schäden verursachen. Beim Umgang mit Kraftstoff ist daher Vorsicht geboten und für eine gute Belüftung zu sorgen.

Die Motorabgase sind heiß und können Funken enthalten, die einen Brand verursachen können. Aus diesem Grunde sollte das Gerät niemals im Innenbereich oder in der Nähe von feuergefährlichen Stoffen gestartet werden!

Beim Tanken nicht rauchen und jegliche Wärmequellen vom Kraftstoff fernhalten.

Kraftstoff

HINWEIS! Die Maschine ist mit einem Viertaktmotor ausgerüstet. Dafür sorgen, dass sich stets ausreichend Öl im Öltank befindet.

Benzin

- Bleifreies oder verbleites Qualitätsbenzin verwenden.
- Als niedrigste Oktanzahl wird ROZ 90 empfohlen. Wenn der Motor mit Benzin einer niedrigeren Oktanzahl als 90 betrieben wird, läuft er nicht einwandfrei. Das führt zu erhöhten Motortemperaturen, die schwere Motorschäden verursachen können.
- Wenn umweltgerechtes sog. Alkylatbenzin zur Verfügung steht, ist dieses zu verwenden.

Motoröl

HINWEIS! Vor dem Starten des Rasenmähers Ölstand prüfen. Ein zu niedriger Ölstand kann zu schweren Motorschäden führen.

- Siehe die Anweisungen im Abschnitt "Wartung".
- Das Motoröl ist erstmalig nach 5 Betriebsstunden zu wechseln. Welche Ölsorte verwendet werden muss, kann den technische Daten entnommen werden. Niemals Öl für Zweitaktmotoren verwenden.

Tanken



WARNUNG! Den Motor abstellen und vor dem Tanken einige Minuten abkühlen lassen. Das Gerät muss nach dem Betrieb ausgeschaltet werden. Der Stoppschalter wird dazu in die Position STOP gebracht.

Verwenden Sie jederzeit einen Benzinkanister, um Verschüttung zu vermeiden.

Den Tankdeckel stets vorsichtig öffnen, so dass sich ein evtl. vorhandener Überdruck langsam abbauen kann.

Wischen Sie eventuelle Verschmutzungen um den Tankdeckel ab.

Den Tankdeckel nach dem Tanken wieder sorgfältig zudrehen. Fahrlässiges Handeln erhöht die Brandgefahr.

Das Gerät vor dem Starten mindestens 3 m von der Stelle entfernen, an der getankt wurde.

Das Gerät niemals starten, wenn:

- Wenn Kraftstoff oder Motoröl auf die Maschine verschüttet wurde: Alles abwischen und restliches Benzin verdunsten lassen.
- Wenn Sie Kraftstoff über sich selbst oder Ihre Kleidung verschüttet haben, ziehen Sie sich um. Waschen Sie die Körperteile, die mit dem Kraftstoff in Berührung gekommen sind. Wasser und Seife verwenden.
- Wenn es Kraftstoff leckt. Tankdeckel und Tankleitungen regelmäßig auf Undichtigkeiten überprüfen.

Transport und Aufbewahrung

- Das Gerät und den Kraftstoff so transportieren und aufbewahren, dass bei eventuellen Undichtigkeiten entweichende Dämpfe oder Kraftstoff nicht mit Funken oder offenem Feuer in Kontakt kommen können, z. B. von Elektrogeräten, Elektromotoren, elektrischen Kontakten/Schaltern oder Heizkesseln.
- Zum Transport und zur Aufbewahrung von Kraftstoff sind speziell für diesen Zweck vorgesehene und zugelassene Behälter zu verwenden.

Langzeitaufbewahrung

- Bei längerer Aufbewahrung des Geräts ist der Kraftstofftank zu leeren. An der nächsten Tankstelle können Sie erfahren, wie Sie überschüssigen Kraftstoff am besten entsorgen.

Persönliche Schutzausrüstung

Bei der Benutzung des Gerätes muss die vorgeschriebene persönliche Schutzausrüstung angewendet werden. Die persönliche Schutzausrüstung beseitigt nicht die Unfallgefahr, begrenzt aber den Umfang der Verletzungen und Schäden. Bei der Wahl der Schutzausrüstung einen Fachhändler um Rat fragen.

Benutzen Sie immer:

- Rutschfeste und stabile Stiefel oder Schuhe.
- Kräftige lange Hosen. Keine kurzen Hosen oder Sandalen tragen und nicht barfuß gehen.
- Handschuhe sind zu tragen, wenn dies notwendig ist, z. B. bei der Montage, Inspektion oder Reinigung der Schneidausrüstung.

Allgemeine Sicherheitsvorschriften

In diesem Abschnitt werden grundlegende Sicherheitsregeln vorgestellt. Die folgenden Informationen sind kein Ersatz für das Wissen, das ein professioneller Anwender durch seine Ausbildung und praktische Erfahrung erworben hat.

- Lesen Sie die Bedienungsanweisung sorgfältig durch und machen Sie sich mit dem Inhalt vertraut, bevor Sie das Gerät benutzen.
- Daran denken, dass der Bediener für Unfälle oder Gefahrensituationen verantwortlich ist, die anderen Personen oder deren Eigentum widerfahren.
- Die Maschine ist sauber zu halten. Die Lesbarkeit aller Schilder und Aufkleber muss gewährleistet werden.

Stets mit gesundem Menschenverstand arbeiten!

Es ist unmöglich, alle denkbaren Situationen abzudecken, die beim Gebrauch des Geräts auftreten könnten. Gehen Sie stets mit Vorsicht und Vernunft vor. Lassen Sie sich bei Unsicherheiten von einer Fachkraft beraten. Fragen Sie Ihren Fachhändler, Ihre Servicewerkstatt oder einen erfahrenen Anwender. Führen Sie keine Arbeiten aus, wenn Unsicherheiten bezüglich der richtigen Vorgehensweise bestehen.



WARNUNG! Diese Maschine erzeugt beim Betrieb ein elektromagnetisches Feld. Dieses Feld kann sich unter bestimmten Bedingungen auf die Funktionsweise aktiver oder passiver medizinischer Implantate auswirken. Um die Gefahr für schwere oder tödliche Verletzungen auszuschließen, sollten Personen mit einem medizinischen Implantat vor der Nutzung dieser Maschine ihren Arzt und den Hersteller des Implantats konsultieren.



WARNUNG! Das Gerät kann falsch oder nachlässig angewendet gefährlich sein und zu schweren oder gar lebensgefährlichen Verletzungen des Benutzers oder anderer Personen führen.

Niemals Kinder oder andere Personen, die nicht mit der Handhabung der Maschine vertraut sind, die Maschine bedienen oder warten lassen.

Die Maschine sollte nicht ohne eine Aufsichtsperson von Personen mit körperlicher oder geistiger Behinderung oder Personen, die aufgrund gesundheitlicher Beschwerden nicht in der Lage sind, die Maschine zu bedienen, benutzt werden.

Lassen Sie niemals jemand anderen das Gerät benutzen, ohne sich zu vergewissern, dass die Person den Inhalt der Bedienungsanweisung verstanden hat.

Niemals das Gerät verwenden, wenn Sie müde sind, Alkohol getrunken oder Medikamente eingenommen haben, die Ihre Sehkraft, Urteilsvermögen oder Körperkontrolle beeinträchtigen können.



WARNUNG! Unzulässige Änderungen und/oder Zubehörtelle können zu schweren Verletzungen oder tödlichen Unfällen von Anwendern oder anderen Personen führen. Unter keinen Umständen darf die ursprüngliche Konstruktion des Gerätes ohne Genehmigung des Herstellers geändert werden.

Das Gerät nicht so modifizieren, dass es nicht länger mit der Originalausführung übereinstimmt, und nicht benutzen, wenn es scheinbar von anderen modifiziert wurde.

Niemals mit einem defekten Gerät arbeiten. Die Kontroll-, Wartungs- und Serviceanweisungen in dieser Bedienungsanweisung sind genau zu befolgen. Gewisse Wartungs- und Servicemaßnahmen sind von geschulten, qualifizierten Fachleuten auszuführen. Siehe Anweisungen unter dem Titel *Wartung*.

Es ist immer Originalzubehör zu verwenden.

Sicherheit im Arbeitsbereich

- Vor dem Mähen sind Äste, Zweige, Steine usw. vom Rasen zu entfernen.
- Objekte, die von der Klinge erfasst werden, könnten durch die Luft geschleudert werden, und Personen oder Objekten in der Umgebung Schaden zufügen. Sorgen Sie dafür, dass sich keine weiteren Personen oder Tiere in unmittelbarer Nähe aufhalten.
- Die Verwendung des Geräts bei schlechtem Wetter, u. a. bei Nebel, Regen, Nässe oder feuchter Umgebung, starkem Wind, großer Kälte, Gewittergefahr usw., sollte vermieden werden. Das Arbeiten bei schlechtem Wetter ist sehr ermüdend und kann gefährliche Umstände herbeiführen, z. B. Rutschgefahr.
- Überprüfen Sie Ihre Umgebung auf mögliche Störquellen hin, die Ihre Aufmerksamkeit ablenken könnten.
- Achten Sie besonders auf Wurzeln, Steine, Zweige, Gräben etc. Hohes Gras kann Hindernisse verbergen.
- Das Mähen von Hängen kann gefährlich sein. Den Rasenmäher nicht auf steilen Hängen benutzen. Der Rasenmäher sollte nicht auf Geländen mit mehr als 15 Grad Neigung verwendet werden.
- In hügeligem Gelände sollten die Arbeitswege im rechten Winkel zur Neigung verlaufen. Es ist viel einfacher, am Hang entlang zu gehen als hinauf und hinunter.
- Seien Sie besonders vorsichtig, wenn Sie um Ecken oder Objekte herum fahren, die Ihre Sicht beeinträchtigen.

Arbeitssicherheit

- Ein Rasenmäher ist nur für das Mähen von Rasen konstruiert. Alle anderen Einsätze sind unzulässig.
- Tragen Sie persönliche Schutzausrüstung. Siehe die Anweisungen unter der Überschrift "Persönliche Schutzausrüstung".
- Den Rasenmäher niemals ohne montierte Messer und Abdeckungen starten. Andernfalls kann sich das Messer lösen und Verletzungen verursachen.
- Es ist zu vermeiden, dass das Messer gegen Gegenstände wie Steine, Wurzeln usw. schlägt. Dies kann dazu führen, dass das Messer stumpf wird und sich die Motorachse verformt. Eine verbogene Achse erzeugt Unwucht und starke Vibrationen, wodurch sich das Messer sehr leicht lösen kann.
- Der Bremsbügel darf niemals dauerhaft im Handgriff verankert sein, wenn die Maschine in Betrieb ist.
- Den Rasenmäher auf stabilem Untergrund abstellen und starten. Sicherstellen, dass das Messer nicht mit dem Boden oder anderen Gegenständen Kontakt hat.
- Stellen Sie sich zum Bedienen der Maschine immer hinter das Gerät. Achten Sie beim Mähen darauf, dass alle Räder der Maschine auf dem Untergrund bleiben und Sie den Griff stets mit beiden Händen halten. Halten Sie Hände und Füße von den rotierenden Rasenmäherklingen fern.

- Kippen Sie die Maschine nicht, wenn der Motor läuft. Niemals mit der laufenden Maschine rennen. Stets mit dem Rasenmäher gehen.
- Besondere Vorsicht ist geboten, wenn Sie die Maschine während des Arbeitens zu sich heranziehen.
- Rasenmäher niemals mit laufendem Motor hochheben oder umhertragen. Soll der Rasenmäher gehoben werden, zuerst den Motor abstellen und das Zündkabel von der Zündkerze abziehen.
- Rasen nicht in Rückwärtsbewegung mähen.
- Beim Bewegen über nicht zu mähendes Gelände ist der Motor abzustellen. Beispiele: Kies, Stein, Schotter, Asphalt usw.
- Niemals mit der laufenden Maschine rennen. Stets mit dem Rasenmäher gehen.
- Den Motor vor der Änderung der Schnitthöhe abstellen. Niemals Einstellungen bei laufendem Motor durchführen.
- Niemals das Gerät unbeaufsichtigt mit laufendem Motor stehen lassen. Motor abstellen. Achten Sie darauf, dass die Schneidausrüstung nicht mehr rotiert.
- Wenn ein Fremdkörper getroffen wird oder Vibrationen auftreten, müssen Sie das Gerät abstellen. Das Zündkerzenkabel von der Zündkerze abziehen. Kontrollieren, ob das Gerät beschädigt ist. Eventuelle Schäden reparieren.

Grundlegende Arbeitstechnik

- Um optimale Ergebnisse zu erzielen, verwenden Sie stets eine scharfe Klinge. Eine stumpfe Klinge schneidet ungleichmäßig und sorgt dafür, dass das Gras an der Oberfläche gelb wird.
- Niemals mehr als 1/3 der Graslänge mähen. Dies gilt besonders während Trockenperioden. Zuerst mit einer großen Schnitthöhe mähen. Das Ergebnis prüfen und auf eine geeignete Höhe senken. Ist das Gras besonders lang, langsam fahren und eventuell zweimal mähen.
- Mähen Sie bei jedem Mal in eine andere Richtung, um Streifen auf dem Rasen zu vermeiden.
- Bevor Sie die Maschine zu sich heranziehen, schalten Sie den Antrieb aus und drücken Sie die Maschine ca. 10 cm nach vorne.
- Kuppeln Sie aus, wenn Sie sich einem Hindernis nähern.

Transport und Aufbewahrung

- Achten Sie beim Transport der Schneidausrüstung darauf, dass diese nicht beschädigt wird.
- Bewahren Sie das Gerät für Kinder und Unbefugte unzugänglich in einem abschließbaren Raum auf.
- Lagern Sie die Maschine und die dazugehörigen Werkzeuge an einem trockenen, frostsicheren Ort.
- Anweisungen zum Transport und Aufbewahren von Kraftstoff finden Sie im Abschnitt "Handhabung von Kraftstoff".
- Entfernen Sie immer die Batterie, wenn die Maschine unbeaufsichtigt ist. (LC 353VI)

Starten und stoppen

Vor dem Start



WARNUNG! Lesen Sie die Bedienungsanweisung sorgfältig durch und machen Sie sich mit dem Inhalt vertraut, bevor Sie das Gerät benutzen.

Tragen Sie persönliche Schutzausrüstung. Siehe die Anweisungen unter der Überschrift "Persönliche Schutzausrüstung".

- Sorgen Sie dafür, dass sich im Arbeitsbereich keine Unbefugten aufhalten.
- Warten Sie das Gerät täglich. Siehe die Anweisungen im Abschnitt "Wartung".
- Beachten, dass das Zündkabel korrekt an der Zündkerze sitzt.

Manueller Start

Beim Starten des Motors muss der Motorbremsbügel gegen den Handgriff gehalten werden.

LB 348V, LC 348V, LC 353V

- Stellen Sie sich hinter das Gerät.
- Mit der rechten Hand den Starthandgriff fassen und das Startseil langsam herausziehen, bis ein Widerstand spürbar wird (die Starthaken greifen). Kräftig ziehen, um den Motor anzulassen. **Das Startseil niemals um die Hand wickeln.**

LC 353VB

- Stellen Sie sich hinter das Gerät.
- Den Stoppschalter in Startposition stellen.

Mit der rechten Hand den Starthandgriff fassen und das Startseil langsam herausziehen, bis ein Widerstand spürbar wird (die Starthaken greifen). Kräftig ziehen, um den Motor anzulassen. **Das Startseil niemals um die Hand wickeln.**

LC353VB sind mit einer Messerbremse ausgerüstet. Klinge in Drehung versetzen:

- Lösen Sie die Verriegelung an der Messerbremse (1).
- Ziehen Sie den Motorbremshebel (2) zu sich heran.

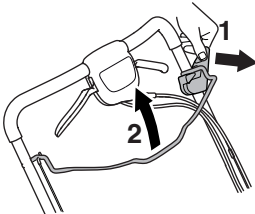

Elektrostart

LC 348VE, LC 353VE

LC 348VE und LC 353VE sind mit einem Elektrostart ausgestattet, der folgendermaßen verwendet wird.

- Vor der Erstbenutzung des Elektrostarts muss zuerst die Batterie aufgeladen werden. Siehe die Anweisungen im Abschnitt "Wartung".
- Motorbremsbügel zum Führungsholm einklappen.
- Zündschlüssel einstecken und drücken.

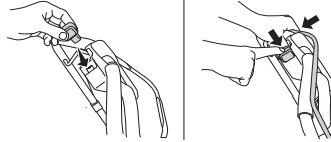

LC 353VI

Die Maschine startet elektrisch mittels eines Starthebels.

- Vor der Erstbenutzung des Elektrostarts muss zuerst die Batterie aufgeladen werden. Siehe die Anweisungen im Abschnitt "Wartung".

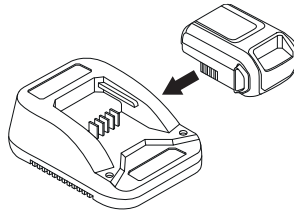

Der LC 353VI hat eine Startsperrung. Gehen Sie wie folgt vor, um den Motor und die Klingendrehung zu starten:

- Setzen Sie die Batterie in das dafür vorgesehene Fach im Motor ein und überprüfen Sie den Batteriestatus.

Weitere Informationen finden Sie im Abschnitt "Batterie".

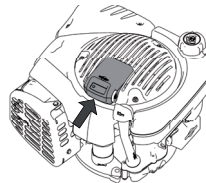

- Lösen Sie die Startsperrung (1).
- Ziehen Sie den Starthebel (2) zu sich heran. Der Anlasser stoppt, sobald der Motor anspringt.

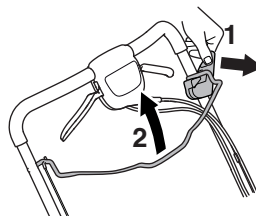

BETRIEB

Antrieb

- Um den Antrieb auf die Räder wirken zu lassen, den Kupplungshebel zu sich ziehen.

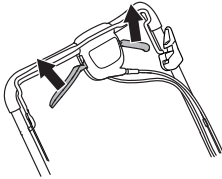

Haben Sie das Gefühl, dass der Antrieb langsam voran geht, muss das Kupplungsseil angepasst werden. Nehmen Sie die Feineinstellung des Drahts mithilfe einer Stellschraube vor.

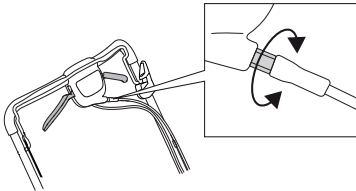

- Um das Seil zu spannen und die Geschwindigkeit zu erhöhen, schrauben Sie die Stellschraube gegen den Uhrzeigersinn fest.

Ziehen Sie die Seile nicht zu fest an. Fährt der Rasenmäher, ohne dass der Kupplungshebel bedient wird, lockern Sie das Seil.

- Um das Seil zu lockern und die Geschwindigkeit zu verringern, drehen Sie die Stellschraube im Uhrzeigersinn fest.

Stoppen

LB 348V, LC 348V, LC 348VE, LC 353V, LC 353VE, LC353VI

- Lassen Sie zum Stoppen des Motors den Motorbremsgriff/Startgriff los. Der Antrieb ist ebenfalls ausgeschaltet, wenn Sie den Motorbremsgriff/Startgriff loslassen.

WICHTIG!

Entfernen Sie beim **LC 348 VE** und **LC 353VE** den Schlüssel.

LC 353VI Entfernen Sie stets die Batterie, wenn das Gerät nicht verwendet wird.

LC353VB

Wenn Sie den Bremsgriff loslassen, wird die Drehung der Klinge gestoppt.

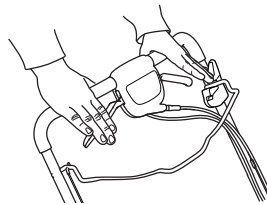

Zum Abstellen des Motors den Stoppschalter auf Stopp stellen.

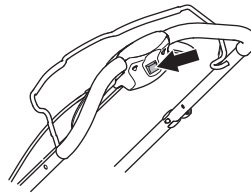

Allgemeines



WARNUNG! Der Bediener darf nur die Wartungs- und Servicearbeiten ausführen, die in dieser Bedienungsanleitung beschrieben sind. Größere Eingriffe sind von einer autorisierten Servicewerkstatt auszuführen.

Kontrollen und/oder Wartungsmaßnahmen sind mit abgeschaltetem Motor durchzuführen. Durch Trennen des Zündkabels von der Zündkerze versehentliches Starten vermeiden. Entfernen Sie den Zündschlüssel und die Batterie auch bei Geräten mit Elektrostart.

Die Lebensdauer der Maschine kann verkürzt werden und die Unfallgefahr kann steigen, wenn die Wartung der Maschine nicht ordnungsgemäß und Service und/oder Reparaturen nicht fachmännisch ausgeführt werden. Weitere Informationen erteilt Ihnen gerne die nächste Servicewerkstatt.

- Lassen Sie die Maschine regelmäßig von Ihrem Husqvarna-Händler überprüfen und notwendige Einstellungen und Reparaturen vornehmen.
- Ersetzen Sie alle beschädigten, verschlissenen oder defekten Bauteile.
- Es ist immer Originalzubehör zu verwenden.

Wartungsschema

Dem Wartungsplan entnehmen Sie, welche Teile des Gerätes in welchen Zeitintervallen gewartet werden müssen. Der Berechnung der Wartungsintervalle wurde die tägliche Nutzung des Gerätes zugrunde gelegt. Einer davon abweichenden Nutzungsfrequenz entsprechen deshalb andere Wartungsintervalle.

Tägliche Wartung	Wöchentliche Wartung	50 Stunden	Mind. jedes Jahr
Generalinspektion	Zündkerze	Keilriemen auswechseln und einstellen	Keilriemen auswechseln und einstellen
Ölstand	Schalldämpfer*	Luftfilter	Luftfilter
Außenreinigung	Antivibrationssystem*	Kraftstoffsystem	Kraftstoffsystem
Schneidausrüstung		Ölwechsel	Ölwechsel
Schneidenschutz und Schutzabdeckung*			
Motorbremsbügel*			

* Siehe Anweisungen im Abschnitt "Sicherheitsausrüstung des Gerätes".

Generalinspektion

- Schrauben und Muttern nachziehen.

LC353VB

Stellen Sie sicher, dass der Kabelclip ordnungsgemäß an der Halterung befestigt ist. Löst sich der Kabelclip oder fällt ab, muss er wieder befestigt werden.

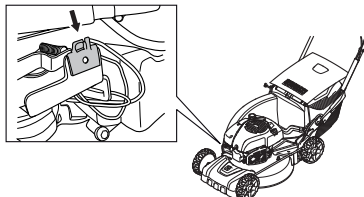

Außenreinigung

- Rasenmäher sauber bürsten und Laub, Gras usw. entfernen.
- Reinigen Sie das Gerät nicht mit einem Hochdruckreiniger.
- Den Motor niemals direkt mit Wasser abspülen.
- Den Lufteinlass der Startvorrichtung reinigen. Startvorrichtung und Startseil kontrollieren.
- Leeren Sie den Kraftstofftank und legen Sie das Gerät mit dem Schalldämpfer nach unten auf die Seite, wenn Sie das Gerät unter der Messerabdeckung reinigen.

Reinigung des Getriebegehäuses.

- Serviceklappe entfernen.

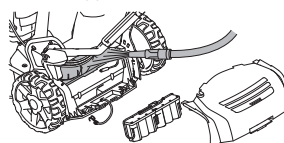

- Entfernen Sie Blätter und Gras mit einer Bürste vom Getriebegehäuse. Reinigen Sie, wenn nötig, das Getriebegehäuse mit Wasser. Stellen Sie sicher, dass bei den Modellen **LC348Ve** und **LC353VE** die Batterie ausgeschaltet ist.

Ölstand

Beim Kontrollieren des Ölstands muss der Rasenmäher auf ebenem Untergrund stehen. Ölstand mit dem Messstab am Öleinfülldeckel kontrollieren.

- Öleinfülldeckel abnehmen und den Messstab abwischen.
- Messstab wieder einführen. Der Öleinfülldeckel muss komplett heruntergeschraubt sein, um ein korrektes Bild des Ölstands bieten zu können.
- Bei niedrigem Ölstand mit Motoröl bis zur oberen Markierung am Ölmesstab einfüllen.

Ölwechsel

- Kraftstofftank leeren.
- Öleinfülldeckel abschrauben.
- Einen geeigneten Behälter aufstellen, um das Öl aufzufangen.
- Motor neigen, sodass das Öl aus dem Einfüllrohr rinnen kann, und das Öl ablassen. Die nächste Tankstelle informiert über die bestmögliche Entsorgung von überschüssigem Motoröl.
- Neues Motoröl guter Qualität einfüllen. Siehe die Anweisungen unter der Überschrift "Technische Daten".

Schneidusrüstung

- Die Schneidusrüstung auf Beschädigung und Risse kontrollieren. Beschädigte Schneidusrüstungen sind grundsätzlich auszutauschen.
- Sicherstellen, dass stets ein gut geschliffenes und korrekt ausgewuchtetes Messer verwendet wird.



WARNUNG! Bei Service und Wartung der Schneidusrüstung immer feste Handschuhe anziehen. Die Messer sind sehr scharf und können sehr leicht Schnittwunden verursachen.

ACHTUNG! Nach dem Schleifen sind die Messer auszuwuchten. Das Ausbalancieren, Ersetzen oder Schärfen der Messer sollte von einer Servicewerkstatt durchgeführt werden.

Beim Aufprall auf Hindernisse, durch die ein weiteres Arbeiten verhindert wird, sollten die beschädigten Messer ausgetauscht werden.

Austausch der Klingen

Demontage:

- Den Bolzen, der das Messer hält, lösen.

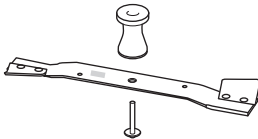

- Entfernen Sie die alte Klinge. Stellen Sie sicher, dass der Klingenhalter nicht beschädigt ist. Außerdem prüfen, dass der Messerbolzen intakt und die Motorachse nicht verbogen ist.

Montage:

- Die Klinge ist mit den abgewinkelten Enden nach oben in Richtung Abdeckung anzubringen.

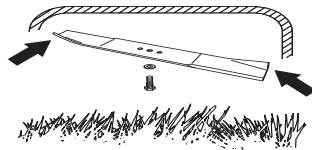

- Messer mit der Reibscheibe am Messerhalter positionieren. Sicherstellen, dass das Messer mittig auf der Welle sitzt. Zur Vermeidung von Vibrationen das Messer so positionieren, dass die Markierung des Messerhalters an den Seiten des Messers sichtbar ist.
- Scheibe anbringen und Bolzen gut festschrauben. Der Bolzen ist mit einem Moment von 45-60 Nm anzuziehen.

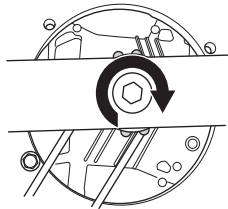

- Lassen Sie die Klinge per Hand rotieren, um sicherzustellen, dass die Rotation einwandfrei funktioniert.
- Testen Sie die Maschinenfunktionalität.

WICHTIG!

Gehen Sie stets mit Vorsicht und Vernunft vor. Vermeiden Sie Situationen, für die Sie sich nicht ausreichend qualifiziert fühlen. Falls Sie sich auch nach dem Lesen dieser Anweisungen nicht über die richtige Vorgehensweise im Klaren sind, sollten Sie einen Fachmann zu Rate ziehen, bevor Sie fortfahren. Wenden Sie sich bitte an einen autorisierten Servicehändler.

Es sind stets Original-Ersatzteile zu verwenden. Weitere Informationen finden Sie im Abschnitt „Technische Daten“.

WARTUNG

Batterie

WICHTIG! Ein entleerter Akku darf nicht über den Hausmüll entsorgt werden! Er ist beim nächsten Händler oder an der nächsten Sammelstelle abzugeben.

LC 353VE, LC 348VE

Beim Akku handelt es sich um einen voll gekapselten 12-V-Bleiakku, der in der Regel wartungsfrei ist. Der Akku wird während des Mähens aufgeladen.

Springt der Motor nach wiederholten Versuchen nicht an, könnte sich der Akku entladen. In diesem Fall das Gerät manuell mit dem Startseil starten. Ein vollständig entladener Akku kann mit dem mitgelieferten Ladegerät wiederaufgeladen werden.

- Alle Kabel und Anschlüsse kontrollieren. Das Gerät nicht benutzen, wenn ein Kabel oder Stecker beschädigt ist, sondern zur Reparatur in eine autorisierte Servicewerkstatt geben.

Aufladen des Akkus

HINWEIS! Der Akku muss unter Umständen während der Mähseason ein- bis zweimal wiederaufgeladen werden und sollte vor der Wintereinlagerung stets aufgeladen werden.

Bei Temperaturen unter +5 °C darf der Akku nicht geladen werden.

- Den Kabelkontakt am Akku ausbauen.
- Das Batteriekabel am Ladegerät anschließen und dann das Ladegerät an der Netzsteckdose (220 V, 50 Hz) anschließen.

LC 353VI

Die Batterie ist im Prinzip ein Sicherheitsschalter und darf deshalb nur dann auf dem Motor montiert werden, wenn das Gerät benutzt wird.

Bei der Batterie handelt es sich um eine intelligente 10,8-V-Lithiumbatterie, die vor dem ersten Einsatz aktiviert werden muss.

Legen Sie die Batterie in das Ladegerät ein und warten Sie, bis mindestens eine grüne Lampe leuchtet (10 Sekunden). Montieren Sie die Batterie dann erst auf dem Motor.

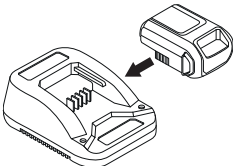

WICHTIG! Die Batterie bei diesem Modell ist eine Sicherheitskomponente. Es sind stets Original-Ersatzteile zu verwenden.

Batterie laden.

Die Batterie hat eine leicht abzulesende Spannungsanzeige mit LEDs (1-4).

Ist die Spannung zu niedrig (1 LED oder keine LEDs leuchten), legen Sie die Batterie in das Ladegerät ein und stecken Sie es in eine Steckdose (220 V, 50 Hz).

Eine leere Batterie wird normalerweise innerhalb von 60 Minuten vollständig aufgeladen.

Durch die Schnellladung kann die Batterie für kurze Einsätze geladen werden, ohne dass sie dauerhaft beschädigt wird.

LED-Anzeige an der Batterie.	Ursache
Durchgehend rot	Die Batterie wird aufgeladen.
Rot blinkend	Die Batterie ist zu warm und beginnt mit dem Laden, wenn sie die richtige Temperatur erreicht hat.
Durchgehend grün	Der Akku ist vollständig aufgeladen.
Rot und grün blinkend	Die Batterie ist beschädigt und muss ersetzt werden.

Zündkerze

HINWEIS! Stets den vom Hersteller empfohlenen Zündkerzentyp verwenden! Eine ungeeignete Zündkerze kann Kolben und Zylinder zerstören.

- Bei schwacher Leistung, wenn das Gerät schwer zu starten ist oder im Leerlauf ungleichmäßig läuft: immer zuerst die Zündkerze prüfen, bevor andere Maßnahmen eingeleitet werden.
- Ist die Zündkerze verschmutzt, so ist sie zu reinigen; gleichzeitig ist zu prüfen, ob der Elektrodenabstand 0,5 mm beträgt. Bei Bedarf austauschen.

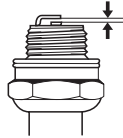

Luftfilter

- Das Luftfiltergehäuse demontieren und den Filter herausnehmen.
- Filter reinigen, ihn dazu auf einer ebenen Fläche ausklopfen. Zur Reinigung des Filters niemals Druckluft oder Lösungsmittel mit Petroleum verwenden, z. B. Kerosin.
- Ein Luftfilter, der längere Zeit verwendet wurde, wird nie vollkommen sauber. Der Luftfilter ist daher in regelmäßigen Abständen auszuwechseln.
Beschädigte Filter sind immer auszuwechseln.
- Beim Einbau darauf achten, dass der Luftfilter völlig zum Filterhalter hin abdichtet.

Kraftstoffsystem

- Kontrollieren, ob der Tankdeckel und dessen Dichtung unbeschädigt sind.
- Kraftstoffschlauch überprüfen. Bei Bedarf austauschen.

Recycling

Diese Maschine erfüllt die Voraussetzungen für eine lange Lebensdauer. Das minimiert die Umweltbelastung durch die Maschine. Führen Sie Service- und Wartungsarbeiten gemäß den Anweisungen in diesem Handbuch durch. Auf diese Weise wird die Lebensdauer der Maschine erhöht und schädliche Emissionen minimiert. Die Maschine wird dann demontiert und die einzelnen Bestandteile recycelt. Der Großteil der Maschinenteile ist recyclebar.

TECHNISCHE DATEN

Technische Daten

	LC353V	LC353VB	LC353VE	LC 353VI
Motor				
Maschinenbauer	Briggs & Stratton	Briggs & Stratton	Briggs & Stratton	Briggs & Stratton
Hubraum, cm ³	161	161	161	161
Drehzahl, U/min	2900	2900	2900	2900
Nennleistung des Motors, kW (siehe Anm. 1)	2,7	2,7	2,7	2,7
Zündanlage				
Zündkerze	Champion QC12YC	Champion QC12YC	Champion QC12YC	Champion QC12YC
Elektrodenabstand, mm	0,5	0,5	0,5	0,5
Kraftstoff- und Schmiersystem				
Kraftstofftank, Volumen, Liter	1,0	1,0	1,0	1,0
Öltank, Volumen, Liter	0,6	0,6	0,6	0,6
Motoröl	SAE 30	SAE 30	SAE 30	SAE 30
Gewicht				
Rasenmäher mit leeren Tanks, kg	41	45	43	42
Geräuschemissionen (siehe Anm. 2)				
Gemessene Schalleistung dB(A)	98	97	98	97
Garantierte Schalleistung L _{WA} dB(A)	98	98	98	98
Lautstärke (siehe Anm. 3)				
Schalldruckpegel am Ohr des Benutzers, dB(A)	84	83	84	84
Vibrationspegel (siehe Anm. 4).				
Handgriff, m/s ²	4,0	4,0	4,0	5,3
Mähen				
Schnitthöhe, mm	25-70	25-70	25-70	25-70
Schnittbreite, cm	53	53	53	53
Messer	Collect	Collect	Collect	Collect
Teilenummer	5104364-10	5104365-10	5104364-10	5104364-10
Grasfänger, Volumen, Liter	60	60	60	60
Antrieb				
Geschwindigkeit, km/h	5,4	5,4	5,4	5,4
Starten				
Elektrostart	-	-	Ja	Ja
Batterie	-	-	Bleibatterie, 12 V/2,5 Ah	Li-ion, 12V/ 15,7Wh

Anm. 1 Die Nennleistung der Maschine ist die durchschnittlich nach SAE-Standard J1349/ISO1585 gemessene Nettoleistung einer typischen Produktionsmaschine, die (bei einer bestimmten Drehzahl) an das Maschinenmodell abgegeben wird. Maschinen für die Massenproduktion können von diesem Wert abweichen. Die tatsächliche Ausgangsleistung für die an der Endmaschine installierte Maschine hängt von der Betriebsgeschwindigkeit, den Umweltbedingungen und anderen Werten ab.

Anmerkung 2: Umweltbelastende Geräuschemission gemessen als Schalleistung (L_{WA}) gemäß EG-Richtlinie 2000/14/EG.

Anmerkung 3: Berichten zufolge liegt der Schalldruckpegel normalerweise bei einer Ausbreitungsklasse (standardmäßige Ausbreitung) von 1,2 dB (A).

Anmerkung 4: Berichten zufolge liegt der Vibrationspegel normalerweise bei einer Ausbreitungsklasse (Standardabweichung) von 0,2 m/s².

TECHNISCHE DATEN

	LC348V	LC348VE	LB348V
Motor			
Maschinenbauer	Briggs & Stratton	Briggs & Stratton	Briggs & Stratton
Hubraum, cm ³	190	190	190
Drehzahl, rpm	2900	2900	2900
Nennleistung des Motors, kW (siehe Anm. 1)	2,4	2,4	2,4
Zündanlage			
Zündkerze	Champion RJ19LM	Champion RJ19LM	Champion RJ19LM
Elektrodenabstand, mm	0,5	0,5	0,5
Kraftstoff- und Schmiersystem			
Kraftstofftank, Volumen, Liter	1,2	1,2	1,2
Öltank, Volumen, Liter	0,6	0,6	0,6
Motoröl	SAE 30	SAE 30	SAE 30
Gewicht			
Rasenmäher mit leeren Tanks, kg	40	42	36
Geräuschemissionen (siehe Anm. 2)			
Gemessene Schalleistung dB(A)	94	93	94
Garantierte Schalleistung L _{WA} dB(A)	95	95	95
Lautstärke (siehe Anm. 3)			
Schalldruckpegel am Ohr des Benutzers, dB(A)	80	80	80
Vibrationspegel (siehe Anm. 4).			
Handgriff, m/s ²	5,1	5,1	3,8
Mähen			
Schnitthöhe, mm	25-70	25-70	25-70
Schnittbreite, mm	480	480	480
Mähsystem	3 in 1	3 in 1	2 in 1
Schnittbreite, mm	480	480	480
Messer	Collect	Collect	Mulch
Teilenummer	5856075-10	5856075-10	5028813-20
Grasfänger, Volumen, Liter	60	60	-
Antrieb			
Geschwindigkeit, km/h	5,4	5,4	5,4
Starten			
Elektrostart	-	Ja	-
Batterie	-	Bleibatterie, 12 V/ 2,5 Ah	-

Anmerkung 1: Die Nennleistung der Maschine ist die durchschnittlich nach SAE-Standard J1349/ISO1585 gemessene Nettoleistung einer typischen Produktionsmaschine, die (bei einer bestimmten Drehzahl) an das Maschinenmodell abgegeben wird. Maschinen für die Massenproduktion können von diesem Wert abweichen. Die tatsächliche Ausgangsleistung für die an der Endmaschine installierte Maschine hängt von der Betriebsgeschwindigkeit, den Umweltbedingungen und anderen Werten ab.

Anmerkung 2: Umweltbelastende Geräuschemission gemessen als Schalleistung (L_{WA}) gemäß EG-Richtlinie 2000/14/EG.

Anmerkung 3: Berichten zufolge liegt der Schalldruckpegel normalerweise bei einer Ausbreitungsklasse (standardmäßige Ausbreitung) von 1,2 dB (A).

Anmerkung 4: Berichten zufolge liegt der Vibrationspegel normalerweise bei einer Ausbreitungsklasse (Standardabweichung) von 0,2 m/s².

TECHNISCHE DATEN

EG-Konformitätserklärung

(nur für Europa)

Husqvarna AB, SE-561 82 Huskvarna, Sverige, tel: +46-36-146500, erklärt hiermit, dass die Motorrasenmäher **Husqvarna LB348V, LC348V, LC348VE, LC353V, LC353VB, LC 353VI und LC353VE** ab der Seriennummer 14xxxxxxx den Vorschriften folgender RICHTLINIEN DES RATES entsprechen:

- vom 17. Mai 2006 „Maschinen-Richtlinie **2006/42/EG**.
- vom 15. Dezember 2004 "über elektromagnetische Verträglichkeit" **2004/108/EWG**.
- vom 8. Mai 2000 "über umweltbelastende Geräuschemissionen von zur Verwendung im Freien vorgesehenen Geräten und Maschinen" **2000/14/EG**.

Für Information betreffend die Geräuschemissionen, siehe das Kapitel Technische Daten.

Folgende Normen wurden angewendet: ISO 5395, ISO 11094, EN 55012.

0404, SMP Svensk Maskinprovning AB, Box 7035, SE-750 07 Uppsala, hat Berichte zur Beurteilung der Übereinstimmung gemäß Anlage VI zur Richtlinie des Rates vom 8. Mai 2000 "über umweltbelastende Geräuschemissionen von zur Verwendung im Freien vorgesehenen Geräten und Maschinen" 2000/14/EG veröffentlicht.

Huskvarna, 19. Mai 2014



Claes Losdal, Entwicklungsleiter/Gartenprodukte

(Bevollmächtigter Vertreter für Husqvarna AB, verantwortlich für die technische Dokumentation.)

VERKLARING VAN DE SYMBOLEN

Verklaring van de symbolen

WAARSCHUWING! Wanneer de machine onjuist of slordig wordt gebruikt, kan het een gevaarlijk gereedschap zijn, dat ernstig letsel of overlijden van de gebruiker of anderen kan veroorzaken.



Neem de gebruiksaanwijzing grondig door en gebruik de machine niet voor u alles duidelijk heeft begrepen.



Hou onbevoegden uit het werkgebied.



Voorkom onbedoeld starten door de ontstekingskabel uit de bougie te verwijderen.



Waarschuwing voor weggeslingerde en afgeketste voorwerpen.



Waarschuwing voor draaiende messen. Let op uw handen en voeten.



Waarschuwing: draaiende delen. Houd de handen en voeten vrij.



Dit product voldoet aan de geldende CE-richtlijnen.



Geluidsemissie naar de omgeving volgens de richtlijnen van de Europese Gemeenschap. De emissie van de machine wordt aangegeven in het hoofdstuk Technische gegevens en op plaatjes.



Gebruik de machine nooit binnenshuis of in ruimtes die ventilatie missen. De uitlaatgassen bevatten koolmonoxide, een geurloos, giftig en levensgevaarlijk gas. Explosiegevaar



Tank nooit terwijl de motor draait.



Warm oppervlak.



Afzetten van de motor.



Starten van de motor



Verwijder de veiligheidsschakelaar (accu) voordat u onderhoudswerkzaamheden uitvoert of de machine onbeheerd achterlaat.

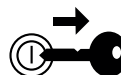

Toelichting op de waarschuwningsniveaus

De waarschuwingen zijn onderverdeeld in drie niveaus.

WAARSCHUWING!



WAARSCHUWING! Wordt gebruikt indien er een risico bestaat op ernstig of fataal letsel voor de gebruiker of schade aan de omgeving wanneer de instructies in de handleiding niet worden gevolgd.

BELANGRIJK!



BELANGRIJK! Wordt gebruikt indien er een risico bestaat op letsel voor de gebruiker of schade aan de omgeving wanneer de instructies in de handleiding niet worden gevolgd.

N.B.!

N.B.! Wordt gebruikt indien er een risico bestaat op schade aan materialen of de machine wanneer de instructies in de handleiding niet worden gevolgd.

INHOUD

Inhoud

VERKLARING VAN DE SYMBOLEN

Verklaring van de symbolen	110
Toelichting op de waarschuwingsniveaus	110

INHOUD

Inhoud	111
--------------	-----

PRESENTATIE

Beste klant!	112
Maatregelen voor het gebruik van een nieuwe grasmaaier	112

WAT IS WAT?

Wat is wat op de grasmaaier?	113
------------------------------------	-----

VEILIGHEIDSUITRUSTING VOOR DE MACHINE

Algemeen	114
----------------	-----

MONTAGE EN AFSTELLINGEN

Algemeen	115
Handvat	115
Maaihoogte	116
Olie bijvullen	116

BRANDSTOFHANTERING

Algemeen	117
Brandstof	117
Tanken	117
Transport en opbergen	117

BEDIENING

Persoonlijke veiligheidsuitrusting	118
Algemene veiligheidsinstructies	118
Basistechniek	119
Transport en opbergen	119
Starten en stoppen	120

ONDERHOUD

Algemeen	122
Onderhoudsschema	122
Algemene inspectie	122
Reiniging buitenzijde	122
Oliepeil	122
Olie vervangen	122
Snijuitrusting	123
Accu	124
Bougie	124
Luchtfilter	124
Brandstofsysteem	124
Recycling	124

TECHNISCHE GEGEVENS

Technische gegevens	125
EG-verklaring van overeenstemming	127

Beste klant!

Gefeliciteerd met de aankoop van een Husqvarna-product! Husqvarna heeft een geschiedenis die terugvoert tot 1689 toen koning Karl XI aan het strand van het riviertje Huskvarna een fabriek liet bouwen voor de productie van musketten. De locatie aan de Huskvarna was logisch omdat het riviertje werd gebruikt om waterkracht op te wekken en op die manier een waterkrachtcentrale vormde. In de meer dan 300 jaar van het bestaan van de Husqvarna-fabriek zijn ontelbare producten geproduceerd, van houtfornuizen tot moderne keukenmachines, naaimachines, fietsen, motorfietsen enz. In 1956 werd de eerste motormaaier geïntroduceerd, die in 1959 werd gevolgd door een motorkettingzaag. Het is op dit terrein dat Husqvarna tegenwoordig actief is.

Husqvarna is heden ten dage een van de meest vooraanstaande producenten ter wereld van producten voor bos en tuin met kwaliteit en prestatie als de hoogste prioriteit. De missie is het ontwikkelen, produceren en op de markt brengen van gemotoriseerde producten voor bos- en tuinbouw en de bouw- en constructie-industrie. Het doel van Husqvarna is ook voorop te lopen met betrekking tot ergonomie, gebruikersvriendelijkheid, veiligheid en milieubewustzijn. Daarom is een grote hoeveelheid verschillende snufjes ontwikkeld om de producten op deze terreinen te verbeteren.

We zijn ervan overtuigd dat u de kwaliteit en prestaties van ons product gedurende een lange periode naar volle tevredenheid zult waarderen. Door de aankoop van één van onze producten krijgt u de beschikking over professionele hulp bij reparaties en service mocht er toch iets gebeuren. Wanneer u de machine niet heeft gekocht bij een van onze erkende dealers, kunt u hen vragen naar de dichtstbijzijnde servicewerkplaats.

Wij hopen dat u tevreden zult zijn met uw machine en dat deze u gedurende lange tijd zal vergezellen. Denk erom dat deze gebruiksaanwijzing een waardevol document is. Door de inhoud (gebruik, service, onderhoud enz.) te volgen kunt u de levensduur van uw machine én de tweedehands waarde aanzienlijk verlengen. Mocht u uw machine verkopen moet u ervoor zorgen de gebruiksaanwijzing aan de nieuwe eigenaar over te dragen.

Hartelijk dank voor het feit dat u een Husqvarna-product gebruikt!

Husqvarna AB werkt voortdurend aan het verder ontwikkelen van haar producten en houdt zich dan ook het recht voor om zonder aankondiging vooraf wijzigingen in o.a. vorm en uiterlijk door te voeren.

Maatregelen voor het gebruik van een nieuwe grasmaaier

- Lees de gebruiksaanwijzing aandachtig.
- Controleer de montage en de afstelling van de snijruitingen. Zie de instructies in het hoofdstuk Monteren.
- Tank en vul olie bij in de motor. Een tank met een voldoende hoeveelheid olie wordt met de machine meegeleverd. Zie de instructies onder de kop brandstofhantering.



WAARSCHUWING! De oorspronkelijke vormgeving van de machine mag in geen enkel geval gewijzigd worden zonder toestemming van de fabrikant. Men moet altijd originele onderdelen gebruiken. Niet goedgekeurde wijzigingen en/of niet-originele onderdelen kunnen tot ernstige verwondingen of de dood van zowel gebruiker als omstanders leiden.



WAARSCHUWING! Een grasmaaier kan bij verkeerd of slordig gebruik een gevaarlijk gereedschap zijn, dat ernstige, zelfs levensbedreigende, verwondingen kan veroorzaken. Het is zeer belangrijk dat u de inhoud van deze gebruiksaanwijzing doorleest en begrijpt.



WAARSCHUWING! Langdurige inademing van de uitlaatgassen van de motor kan een gezondheidsrisico vormen.

Husqvarna AB werkt voortdurend aan het verder ontwikkelen van haar producten en houdt zich dan ook het recht voor om zonder aankondiging vooraf wijzigingen in o.a. vorm en uiterlijk door te voeren.

WAT IS WAT?

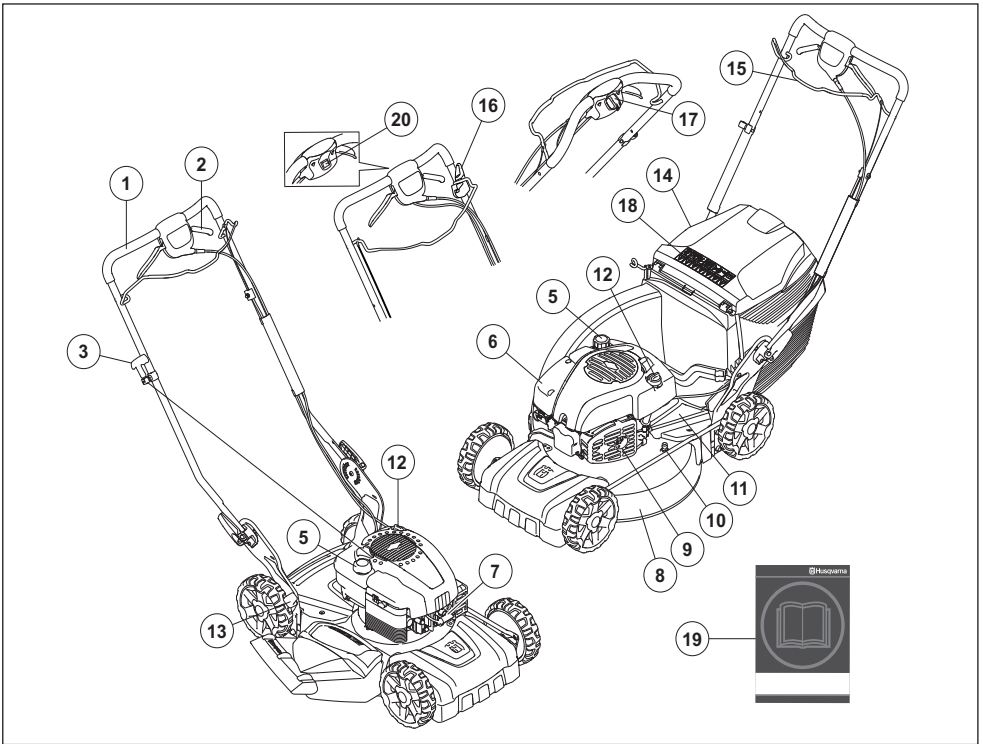

Wat is wat op de grasmaaier?

- | | |
|---|---|
| 1 Handgreep/stuur | 11 Beschermkap |
| 2 Aandrijving | 12 Oliereservoir |
| 3 Starthendel (LB 348V, LC 348V, LC 353V, LV 353VB) | 13 Maaihoogtehendel |
| 4 Grasopvangbak (geldt niet voor LB348V) | 14 Achteruitworp (geldt niet voor LB348V) |
| 5 Brandstoftank | 15 Motorrembeugel / Starthendel (LC 353VI) |
| 6 Luchtfilter | 16 Bladrem (LC 353VB) / Startvergrendeling (LC 353VI) |
| 7 Bougie | 17 Elektrisch (LC 353VE, LC 348VE) |
| 8 Maaikap | 18 Symbolen |
| 9 Geluiddemper | 19 Gebruiksaanwijzing |
| 10 Wateraansluiting | 20 Stopschakelaar |

VEILIGHEIDSUITRUSTING VOOR DE MACHINE

Algemeen

In dit hoofdstuk wordt verklaard wat de veiligheidsonderdelen van de machine zijn, welke functie ze hebben en hoe de controle en het onderhoud moeten uitgevoerd worden om hun goede werking veilig te stellen.



WAARSCHUWING! Gebruik nooit een machine als de veiligheidsonderdelen kapot zijn. Als uw machine niet door alle controles komt, moet u ermee naar uw servicewerkplaats voor reparatie.

Vorkom onbedoeld starten door de ontstekingskabel uit de bougie te verwijderen.

Maaikap

- De maaikap is geconstrueerd om trillingen te reduceren en het risico van snijwonden te verminderen.

Controle van maaikap

- Controleer of de maaikap heel en zonder zichtbare defecten, bijv. scheuren in het materiaal, is.

Contactsleutel (LC 353VE, LC 348VE)

Machines met een elektrische start zijn uitgerust met een startsleutel of een eenvoudig te verwijderen accu. Deze dienen apart van de machine te worden bewaard wanneer de machine niet wordt gebruikt of onbeheerd wordt achtergelaten.

- Trek de sleutel naar u toe om deze te verwijderen.

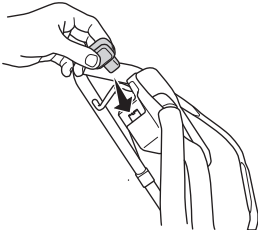

- LC 353VI

Om de accu (hoofdschakelaar) te verwijderen, houdt u de vergrendelknoppen ingedrukt en trekt u de accu opzij.

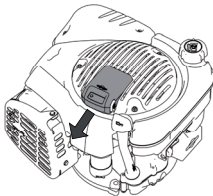

Motorrembeugel

- De motorrem is ontworpen om de motor te stoppen. Wanneer u de handgreep van de motorrembeugel loslaat, moet de motor stoppen.

De motorremhendel controleren

- Start de motor en laat de rembeugel vervolgens los. De motor moet dan afslaan en de aandrijving moet uitgeschakeld worden. De motorrem moet altijd zo afgesteld zijn dat de motor binnen 3 seconden start.



Starthendel (LC 353VI)

De motorremhendel op de LC 353VI wordt ook gebruikt als starthendel.

De werking van de startvergrendeling dient te worden gecontroleerd om per ongeluk starten van de machine te voorkomen.

Controle van startvergrendeling

- Trek de starthendel naar u toe en controleer of de startvergrendeling voorkomt dat de hendel de startmotor activeert.
- Zorg ervoor dat de startvergrendeling na activering gemakkelijk terugkeert naar de oorspronkelijke positie.

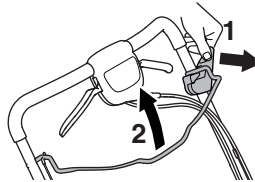

Geluiddemper



WAARSCHUWING! Gebruik de machine nooit zonder geluiddemper of met een defecte geluiddemper. Door een kapotte geluiddemper kunnen het geluidsniveau en het risico van brand aanzienlijk toenemen. Hou gereedschap voor brandblussen bij de hand.

De geluiddemper wordt zeer heet, zowel tijdens het gebruik als na het stoppen. Dit geldt ook bij stationair draaien. Wees oplettend op brandgevaar, vooral bij hantering vlakbij brandgevaarlijke stoffen en/of gassen.

- De geluiddemper werd ontworpen om het geluidsniveau zo laag mogelijk te houden, en om de uitlaatgassen weg te richten van de gebruiker.

Controle van geluiddemper

- Controleer regelmatig of de geluiddemper heel is en of deze goed vast zit.

MONTAGE EN AFSTELLINGEN

Algemeen



BELANGRIJK! Voorkom onbedoeld starten door de ontstekingskabel uit de bougie te verwijderen.

Handvat

Monteren

- Draai de onderste knoppen los.

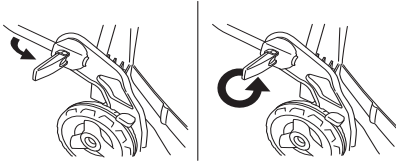

- Stel de hoogte van de hendel af en draai de knoppen goed vast.



Monteren van opvangbak

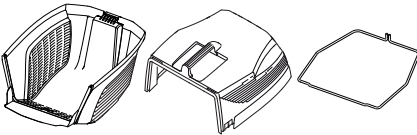

- Haak de bovenste kap op de bevestigingspunten van de onderste kap.

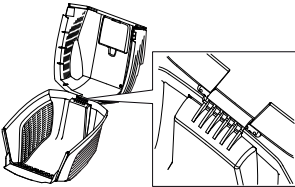

- Laat de bovenste kap zakken. Zorg ervoor dat de rand wordt aangebracht op de buitenzijde van de onderste kap.

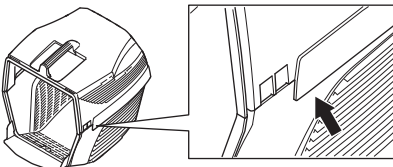

- Begin met het inhaken van één uiteinde van de metalen rand in de gleuven van de onderste kap.

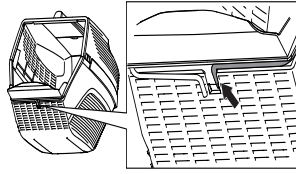

- Geleid de metalen rand rond zowel de bovenste als de onderste kap. Bevestig de metalen rand op de onderste kap.

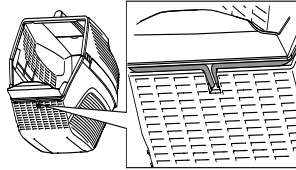

- Zet het achterscherm omhoog en hang de grasopvangbak op.

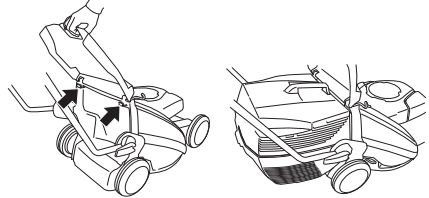

MONTAGE EN AFSTELLINGEN

Mulchfunctie

Er is een mulchkit beschikbaar als accessoire, zodat de machine kan worden voorzien van een vanger die met mulchfunctie kan worden gebruikt.

De mulchkit bestaat uit een mulchplug en een mulchmes.

Monteer de mulchplug op zijn plaats.

- Zet het achterscherf omhoog en verwijder de opvangbak.

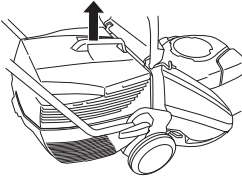

- Plaats de mulchplug in het opvangkanaal.

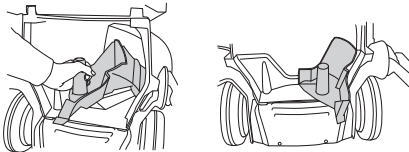

- Sluit het scherm en zorg ervoor dat deze is vergrendeld met behulp van de mulchplug.

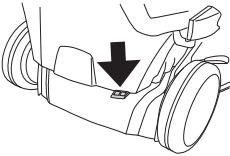

Maaihoogte

N.B.! Stel de maaihoogte niet te laag af, omdat dan het risico bestaat dat de messen bij onregelmatigheden in de aarde lopen.

De maaihoogte kan in vijf verschillende standen worden ingesteld, mm

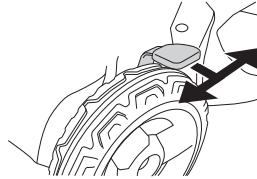

Olie bijvullen

- De olietank is bij levering leeg. Vul langzaam de olie bij. Zie ook de instructies bij het hoofdstuk Onderhoud. De motorolie moet de eerste keer vervangen worden na 5 uur bedrijfstijd.

BRANDSTOFHANTERING

Algemeen



WAARSCHUWING! Een motor laten lopen in een afgesloten of slecht geventileerde ruimte kan dodelijke ongelukken veroorzaken door verstikking of koolmonoxidevergiftiging.

Brandstof en brandstofdampen zijn zeer brandgevaarlijk en kunnen leiden tot ernstig letsel bij inademing en contact met de huid. Wees daarom voorzichtig wanneer u met brandstof werkt en zorg voor goede luchtventilatie bij de brandstofhantering.

De uitlaatgassen van de motor zijn heet en kunnen vonken bevatten die brand kunnen veroorzaken. Start de machine daarom nooit binnenshuis of in de buurt van licht ontvlambaar materiaal!

Rook niet en plaats ook geen warm voorwerp in de buurt van de brandstof.

Brandstof

LET OP! De machine heeft een viertaktmotor. Zorg ervoor dat er altijd voldoende olie in de olietank zit.

Benzine

- Gebruik loodvrije of gelode benzine van een hoge kwaliteit.
- Het aanbevolen laagste octaangehalte is 90 (RON). Indien u de motor laat lopen op benzine met een lager octaangehalte dan 90, kan het zogenaamde kloppen optreden. Hierdoor stijgt de motortemperatuur wat tot zware motorbeschadigingen kan leiden.
- Waar milieuvriendelijke benzine, de zog. alkylaatbenzine, verkrijgbaar is, moet deze gebruikt worden.

Motorolie

LET OP! Controleer het oliepeil voordat de grasmaaier wordt gestart. Een te laag oliepeil kan ernstige beschadigingen aan de motor veroorzaken.

- Zie de instructies in het hoofdstuk "Onderhoud".
- De motorolie moet de eerste keer vervangen worden na 5 uur bedrijfstijd. Zie Technische gegevens voor informatie over het aanbevolen type olie. Gebruik nooit olie bedoeld voor tweetaktmotoren.

Tanken



WAARSCHUWING! Stop de motor en laat hem voor het tanken enkele minuten afkoelen. Zorg dat de motor is uitgeschakeld en dat de stopschakelaar in de STOP-stand staat.

Gebruik altijd een benzinekan om morsen te voorkomen.

Open de dop van de tank voorzichtig wanneer u wilt tanken zodat eventuele overdruk langzaam verdwijnt.

Maak de omgeving rond de tankdop schoon.

Draai de dop van de tank goed vast na het tanken. Door nalatigheid kan er brand ontstaan.

Verplaats de machine ten minste 3 m van de tankplaats voor u de motor start.

Start de machine nooit:

- Indien u brandstof of motorolie op de machine hebt gemorst. Droog alles af en laat de benzineresten verdampen.
- Als u brandstof op uzelf of op uw kleding gemorst heeft, trek schone kleding aan. Was de lichaamsdelen die in contact zijn geweest met brandstof. Gebruik water en zeep.
- Als de machine brandstof lekt. Controleer de tankdop en de brandstofleidingen regelmatig op lekkage.

Transport en opbergen

- Bewaar en vervoer de machine en brandstof zo, dat eventuele lekkage en dampen niet in contact kunnen komen met vonken of open vuur, bijvoorbeeld van elektrische machines, elektrische motoren, stopcontacten/schakelaars, verwarmingsketels e.d.
- Bij opslag en vervoer van brandstof moeten altijd speciaal voor dat doel bestemde en goedgekeurde tanks worden gebruikt.

Opslag voor lange tijd

- Als de machine gedurende lange tijd niet gebruikt zal worden, moet de brandstoftank leeggemaakt worden. Vraag bij uw tankstation of bij de gemeente waar u de afgetapte brandstof kwijt kan.

Persoonlijke veiligheidsuitrusting

Bij al het gebruik van de machine moet goedgekeurde persoonlijke beschermingsuitrusting gebruikt worden. Persoonlijke beschermingsuitrusting elimineert de risico's niet, maar vermindert het schadelijk effect in geval van een ongeval. Vraag uw dealer om raad wanneer u uw uitrusting koopt.

Draag altijd:

- Slipvaste en stevige laarzen of schoenen.
- Een stevige lange broek. Draag geen korte broek of sandalen en loop niet op blote voeten.
- Draag handschoenen indien nodig, b.v. wanneer u de snijuitrusting monteert, inspecteert of schoonmaakt.

Algemene veiligheidsinstructies

In dit hoofdstuk worden de basisveiligheidsregels voor het gebruik van de machine behandeld. De gegeven informatie kan nooit de kennis vervangen die een vakman via opleidingen en praktische ervaring heeft verworven.

- Neem de gebruiksaanwijzing grondig door en gebruik de machine niet voor u alles duidelijk heeft begrepen.
- Denk erom dat de operator verantwoordelijk is voor ongelukken of beschadigingen van andere mensen of hun eigendommen.
- Houd de machine schoon. Aanduidingen en stickers moeten volledig leesbaar zijn.

Gebruik altijd uw gezond verstand

Het is niet mogelijk om elke mogelijk situatie te vermelden. Wees altijd voorzichtig en gebruik uw gezond verstand. Als u in een situatie belandt waarin u zich niet veilig voelt, dient u een expert te raadplegen. Wend u tot uw dealer, uw servicewerkplaats of een ervaren gebruiker. Onderneem geen werkzaamheden waarvoor u zich onvoldoende gekwalificeerd acht!



WAARSCHUWING! Deze machine produceert tijdens bedrijf een elektromagnetisch veld. Dit veld kan onder bepaalde omstandigheden de werking van actieve of passieve medische implantaten verstoren. Om het risico op ernstig of fataal letsel te beperken, raden we personen met een medisch implantaat aan om contact op te nemen met hun arts en de fabrikant van het medische implantaat voordat ze deze machine gaan bedienen.



WAARSCHUWING! Wanneer de machine onjuist of slordig wordt gebruikt, kan het een gevaarlijk gereedschap zijn, dat ernstig letsel of overlijden van de gebruiker of anderen kan veroorzaken.

Laat kinderen of andere personen die niet zijn opgeleid om met de machine om te gaan, deze nooit gebruiken of onderhouden.

De machine mag niet worden gebruikt door personen met lichamelijke of geestelijke beperkingen of door personen die om gezondheidsredenen niet geschikt zijn om de machine te bedienen, tenzij onder toezicht van een persoon die verantwoordelijk is voor hun veiligheid.

Laat nooit een ander de machine gebruiken zonder u ervan te verzekeren dat ze de inhoud van de gebruiksaanwijzing hebben begrepen.

Gebruik de machine nooit als u moe bent, alcohol heeft gedronken of medicijnen heeft ingenomen, die uw gezichtsvermogen, beoordelingsvermogen of coördinatievermogen kunnen beïnvloeden.



WAARSCHUWING! Niet goedgekeurde wijzigingen en/of niet-originele onderdelen kunnen tot ernstige verwondingen of het overlijden van zowel gebruiker of anderen leiden. De oorspronkelijke vormgeving van de machine mag in geen enkel geval gewijzigd worden zonder toestemming van de fabrikant.

Wijzig deze machine nooit zo dat hij niet langer overeenstemt met de originele uitvoering, en gebruik de machine niet als u denkt dat anderen hem hebben gewijzigd.

Gebruik nooit een machine die defect is. Voer de in deze handleiding beschreven veiligheidscontroles en de onderhouds- en service-instructies uit. Bepaalde onderhouds- en servicemaatregelen moeten door opgeleide en gekwalificeerde specialisten worden uitgevoerd. Zie de instructies in het hoofdstuk Onderhoud.

Men moet altijd originele onderdelen gebruiken.

BEDIENING

Veiligheid op de werkplek

- Voordat u begint met maaien moeten takken, stenen enz. van het gazon worden verwijderd.
- Voorwerpen die tegen de snijuitrusting botsen kunnen worden weggeslingerd en schade aanrichten aan mensen en andere voorwerpen. Houd mensen en dieren op afstand.
- Gebruik de machine nooit bij slecht weer, zoals mist, regen, op vochtige of natte plekken, bij krachtige wind, strenge kou, kans op blikseminslag enz. Werken in slechte weersomstandigheden is vermoeiend en kan tot gevaarlijke situaties leiden, zoals een gladde ondergrond.
- Houd uw omgeving in de gaten om ervoor te zorgen dat u de macht over de machine niet verliest door onverwachte gebeurtenissen.
- Let goed op wortels, stenen, twijgen, putten, sloten enz. Hoog gras kan hindernissen verbergen.
- Het maaien van hellingen kan gevaarlijk zijn. Gebruik de grasmaaier niet op zeer steile hellingen. De grasmaaier mag niet worden gebruikt op een helling van meer dan 15 graden.
- Op hellend terrein moet u de paden loodrecht ten opzichte van de helling laten lopen. Het is veel makkelijker om dwars over een helling te lopen dan op en neer.
- Wees voorzichtig wanneer u in de buurt komt van onoverzichtelijke bochten en voorwerpen die uw zicht kunnen belemmeren.

Werkveiligheid

- Een grasmaaier is alleen geconstrueerd voor het maaien van gazons. Alle overige gebruik is niet toegestaan.
- Draag altijd persoonlijke veiligheidsuitrusting. Zie instructies in het hoofdstuk "Persoonlijke veiligheidsuitrusting".
- Start de grasmaaier niet zonder dat mes en alle kappen zijn gemonteerd. Het mes kan anders losraken en persoonlijk letsel veroorzaken.
- Voorkom dat het mes tegen vreemde voorwerpen slaat zoals stenen, wortels of iets dergelijks. Dit kan ertoe leiden dat het mes bot wordt en dat de motoras krom wordt. Een kromme as zorgt voor onbalans en sterke trillingen, hetgeen leidt tot een groot risico van het losraken van het mes.
- De rembeugel mag nooit permanent in de handgreep verankerd zijn, wanneer de machine loopt.
- Plaats de grasmaaier op een stabiele ondergrond en start hem. Zorg ervoor dat het mes niet in contact kan komen met de grond of een ander voorwerp.
- Ga altijd achter de machine staan. Laat alle wielen op de grond en houd beide handen op de handgreep tijdens het maaien. Houd uw handen en voeten uit de buurt van de draaiende bladen.
- Kantel de machine niet terwijl de motor draait. Ren niet met de machine wanneer deze werkt. U moet altijd met de grasmaaier lopen.

- Let vooral ook op wanneer u de machine tijdens de werkzaamheden naar u toe trekt.
- Til de grasmaaier nooit op en draag deze niet wanneer de motor is gestart. Indien u de grasmaaier moet optillen, moet u eerst de motor stoppen en de ontstekingskabel van de bougie halen.
- Maai het gazon niet terwijl u achteruitloopt.
- De motor moet worden uitgezet bij verplaatsing over terrein dat niet moet worden gemaaid. Bijvoorbeeld paden, steen, grind, asfalt enz.
- Ren niet met de machine wanneer deze werkt. U moet altijd met de grasmaaier lopen.
- Zet de motor uit voordat u de maaihoogte wijzigt. Voer nooit afstellingen uit terwijl de motor draait.
- Laat de machine nooit zonder toezicht met draaiende motor achter. Zet de motor uit. Controleer of de snijuitrusting is gestopt met draaien.
- Als er een voorwerp geraakt wordt of er trillingen ontstaan, moet u de machine stoppen. Haal de bougiekabel van de bougie. Controleer of de machine niet beschadigd is. Repareer eventuele beschadigingen.

Basistechniek

- Maai altijd met een scherp blad, voor optimaal resultaat. Een bot blad levert ongelijkmatig maairesultaat op, en het gras vergeelt waar het is afgemaaid.
- Maai nooit meer dan 1/3 van de lengte van het gras. Dit geldt vooral in periodes van droogte. Maai eerst op een grote maaihoogte. Controleer daarna het resultaat en ga naar een geschikte hoogte. Indien het gras extra lang is, moet u langzaam rijden en eventueel twee keer maaien.
- Maai elke keer in een andere richting, om het ontstaan van strepen in het gazon te voorkomen.
- Schakel, voordat u de machine naar u toe trekt, de aandrijving uit en duw de machine ca. 10 cm naar voren.
- Zorg ervoor dat de aandrijving is uitgeschakeld zodra u een obstakel nadert.

Transport en opbergen

- Zet de apparatuur tijdens vervoer goed vast om transportschade en ongelukken te voorkomen.
- Sla de apparatuur op in een afsluitbare ruimte zodat het buiten het bereik is van kinderen en onbevoegde personen.
- Berg de machine en bijbehorende apparatuur op in een droge en vorstvrije ruimte.
- Zie het hoofdstuk "Brandstofhantering" voor informatie over het vervoer en opslaan van brandstof.
- Verwijder altijd de accu als de machine onbeheerd wordt achtergelaten. (LC 353VI)

Starten en stoppen

Voor de start



WAARSCHUWING! Neem de gebruiksaanwijzing grondig door en gebruik de machine niet voor u alles duidelijk heeft begrepen.

Draag altijd persoonlijke veiligheidsuitrusting. Zie instructies in het hoofdstuk "Persoonlijke veiligheidsuitrusting".

- Hou onbevoegden uit het werkgebied.
- Voer dagelijks onderhoud uit. Zie de instructies in het hoofdstuk "Onderhoud".
- Zorg ervoor dat de ontstekingskabel goed op de bougie zit.

Handmatige start

De motorrembeugel moet tegen de handgreep worden gehouden wanneer de motor wordt gestart.

LB 348V, LC 348V, LC 353V

- Ga achter de machine staan.
- Pak de starthendel beet, trek met uw rechterhand het starterkoord langzaam uit tot u weerstand voelt (de starthaken grijpen in). Krachtig trekken om de motor te starten. **Wikkel het startkoord nooit rond uw hand.**

LC 353VB

- Ga achter de machine staan.
- Zet de stopschakelaar in de startpositie.

Pak de starthendel beet, trek met uw rechterhand het starterkoord langzaam uit tot u weerstand voelt (de starthaken grijpen in). Krachtig trekken om de motor te starten. **Wikkel het startkoord nooit rond uw hand.**

LC353VB zijn uitgerust met een bladrem. Volg onderstaande stappen om de messen te laten draaien:

- Maak de vergrendelpal op de bladrem (1) los.
- Trek de motorremhendel (2) naar u toe

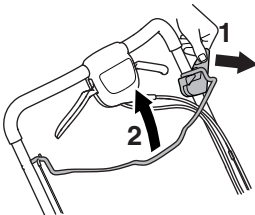

Elektrische start

LC 348VE, LC 353VE

LC 348VE en LC 353VE zijn uitgerust met een elektronische starter, die als volgt te gebruiken is.

- Voordat u de elektronische starter voor de eerste keer gebruikt, moet u de accu laden. Zie de instructies in het hoofdstuk "Onderhoud".
- De motorrembeugel tegen het stuur te klappen.
- Steek de sleutel in het contact en druk hem in.



LC 353VI

De machine kan elektrisch worden gestart met de starthendel.

- Voordat u de elektrische start voor het eerst gebruikt, dient u de accu te activeren. Zie de instructies in het hoofdstuk "Onderhoud".

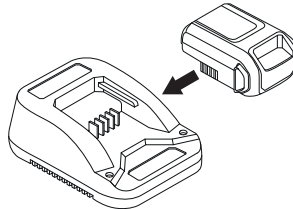

LC 353VI is voorzien van een startvergrendeling. Ga als volgt te werk om de motor en bladrotatie te starten:

- Breng de accu in het daarvoor bestemde compartiment op de motor aan en controleer de accustatus.

Raadpleeg het hoofdstuk 'Accu' voor meer informatie.

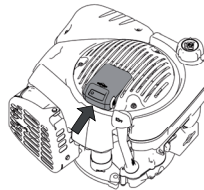

- Maak de startvergrendeling (1) los.
- Trek de starthendel (2) naar u toe. De startmotor stopt wanneer de motor is gestart.

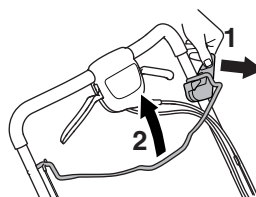

BEDIENING

Aandrijving

- Om de aandrijving voor de wielen te gebruiken, moet u de koppelingshendel naar u toe trekken..

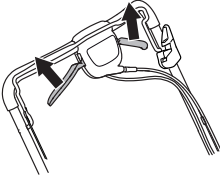

Als de aandrijving langzaam aanvoelt, dient u de koppelingsdraad aan te passen. Stel de draad nauwkeurig af met de afstelschroef.

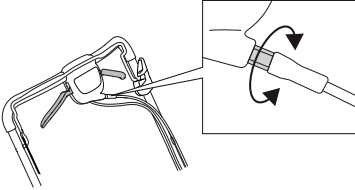

- Om de draad te spannen en het toerental te verhogen, draait u de afstelschroef linksom.

Zorg ervoor dat de draden niet te strak zijn gespannen. Als de gazonmaaier begint te rijden zonder dat de koppelingshendel wordt bediend, dient u de draad te verlengen.

- Om de draad te spannen en het toerental te verlagen, draait u de afstelschroef rechtsom.

Stoppen

LB 348V, LC 348V, LC 348VE, LC 353V, LC 353VE, LC353VI

- Stop de motor door de motorremhendel/starthendel los te laten. De aandrijving wordt ook uitgeschakeld als u de motorremhendel/starthendel loslaat.

BELANGRIJK!

Verwijder voor **LC 348VE** en **LC 353VE** de sleutel.

LC 353VI Verwijder altijd de accu als de machine niet wordt gebruikt.

LC353VB

Het mes stopt met draaien wanneer u de remhendel loslaat.

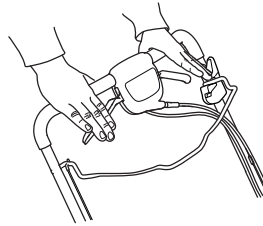

De motor wordt uitgezet door de stopschakelaar naar stopstand te schuiven.

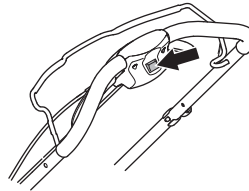

ONDERHOUD

Algemeen



WAARSCHUWING! De gebruiker mag alleen die onderhouds- en servicewerkzaamheden uitvoeren die in deze gebruiksaanwijzing worden beschreven. Meer ingrijpende maatregelen moeten door een erkende servicewerkplaats worden uitgevoerd.

Controle en/of onderhoud moeten worden uitgevoerd als de motor uit staat. Voorkom onbedoeld starten door de ontstekingskabel uit de bougie te verwijderen. De startsleutel of accu moet ook worden verwijderd op machines met een elektrische start.

De levensduur van de machine kan worden verkort en het risico van ongelukken kan toenemen wanneer het onderhoud aan de machine niet op de juiste manier wordt uitgevoerd en wanneer service en/of reparaties niet vakkundig worden gedaan. Indien u meer informatie nodig heeft, verzoeken wij u contact op te nemen met de dichtstbijzijnde servicewerkplaats.

- Laat de machine regelmatig controleren door uw Husqvarna-leverancier en laat hem de nodige aanpassingen en reparaties uitvoeren.
- Vervang beschadigde, versleten of defecte onderdelen.
- Men moet altijd originele onderdelen gebruiken.

Onderhoudsschema

In het onderhoudsschema kunt u zien welke onderdelen van uw machine onderhoud nodig hebben en hoe vaak. De onderhoudsintervallen zijn gebaseerd op dagelijks gebruik van de machine en kunnen dus afwijken op basis van de gebruiksfrequentie.

Dagelijks onderhoud	Wekelijks onderhoud	50 uur	Minstens jaarlijks
Algemene inspectie	Bougie	Vervangen en afstelling van V-snaar.	Vervanging en afstelling van V-snaar.
Oliepeil	Geluiddemper*	Luchtfilter	Luchtfilter
Reiniging buitenzijde	Trillingdempingssysteem*	Brandstofsysteem	Brandstofsysteem
Snijuitrusting		Olie vervangen	Olie vervangen
Maaikap en beschermkap*			
Motorrembeugel*			

* Zie de instructies in het hoofdstuk "Veiligheidsuitrusting voor de machine".

Algemene inspectie

- Controleer of de bouten en moeren en vastgedraaid zijn.

LC353VB

Zorg ervoor dat de kabelklem goed is aangesloten op de steun. Als de kabelklem los zit of is losgeraakt, monteert u de klem weer op zijn plaats.

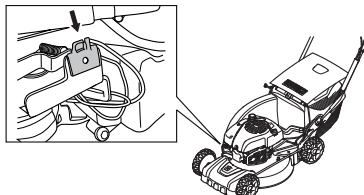

Reiniging buitenzijde

- Borstel de grasmaaier schoon en verwijder bald, gras en dergelijke.
- Gebruik geen hogedrukspuit om de machine te reinigen.
- Gooi nooit water direct op de motor.
- Maak de luchtinlaat van de starter schoon. Controleer de starter en het starterkoord.
- Wanneer onder de kap van het maaidek wordt gereinigd, leegt u de brandstoftank en legt u de machine op zijn kant met de geluiddemper naar beneden.

Reiniging van het tandwielhuis.

- Verwijder de serviceklep.

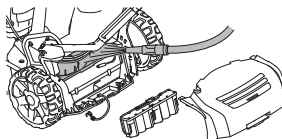

- Borstel bladeren en gras van het tandwielhuis. Reinig indien nodig het tandwielhuis met water. Zorg ervoor dat de accu is uitgeschakeld voor LC348Ve en LC353VE.

Oliepeil

Wanneer u het oliepeil controleert, moet de grasmaaier op een vlakke ondergrond staan. Controleer het oliepeil met de peilstok op het olievludeksel.

- Verwijder de oliedop en veeg de peilstok af.
- Steek de peilstok er weer in. Het olievludeksel moet helemaal ingeschroefd zijn om een correct beeld te geven van het oliepeil.
- Is het oliepeil laag, vult u bij met motorolie tot het bovenste niveau op de peilstok.

Olie vervangen

- Leeg de brandstoftank.
- Schroef het olievludeksel eraf.
- Plaats een geschikt vat om de olie in op te vangen.
- Tap de olie af door de motor te kantelen zodat de olie uit de vulbuis loopt. Vraag het dichtstbijzijnde benzinstation waar u het teveel aan motorolie kunt laten.
- Vul bij met nieuwe motorolie van goede kwaliteit. Zie de instructies in de paragraaf "Technische gegevens".

Snijuitrusting

- Controleer de snijuitrusting op beschadigingen en barsten. Een beschadigde snijuitrusting moet altijd vervangen worden.
- Let goed op dat u altijd een goed geslepen en correct gebalanceerd mes hebt.



WAARSCHUWING! Gebruik altijd sterke handschoenen bij service en onderhoud van de snijuitrusting. De messen zijn zeer scherp en snijwonden kunnen makkelijk ontstaan.

N.B.! Nadat de messen geslepen zijn, moeten ze uitgebalanceerd worden. Het balanceren, vervangen of slijpen van de messen dient in een servicewerkplaats te worden uitgevoerd.

Bij een aanrijding met een hindernis waarbij schade is ontstaan, moeten beschadigde messen vervangen worden.

De bladen vervangen

Demonteren:

- Schroef de bout los waarmee het mes vastzit.

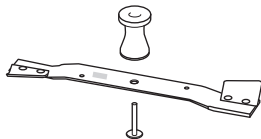

- Verwijder het oude blad. Controleer of de bladsteun niet beschadigd is. Controleer ook of de mesbout heel en de motoras niet krom is.

Monteren:

- Het blad moet zodanig worden gemonteerd dat de schuine uiteinden omhoog wijzen in de richting van de kap.

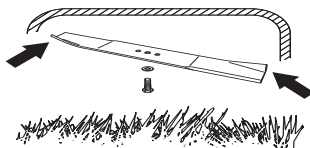

- Plaats het mes met de glijring tegen de meshouder aan. Zorg ervoor dat het mes goed gecentreerd boven de as wordt geplaatst. Om trillingen te vermijden moet het mes zo worden geplaatst dat de markering van de meshouder boven de zijkant van het mes te zien is.
- Monteer de ring en schroef de bout goed vast. De bout moet worden vastgezet met een moment van 45-60 Nm.

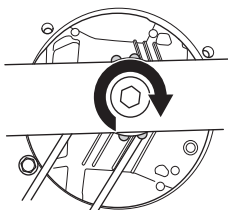

- Draai het blad met de hand rond en controleer of het vrij draait.
- Probeer de machine uit.

BELANGRIJK!

Wees altijd voorzichtig en gebruik uw gezond verstand. Vermijd situaties die uw capaciteiten te boven gaan. Als u na het lezen van deze instructies nog vragen hebt over de bedieningsprocedures dient u een expert te raadplegen voordat u verder gaat. Neem contact op met een erkende servicedealer.

Er moeten altijd originele reserve-onderdelen worden gebruikt. Zie de sectie "Technische gegevens" voor meer informatie.

ONDERHOUD

Accu

BELANGRIJK! Een afgedankte accu mag niet met het huishoudelijk afval worden weggeworpen! Lever hem in bij de dichtstbijzijnde servicewerkplaats of een inzamelpunt.

LC 353VE, LC 348VE

De accu is een volledig omsloten 12 V-loodaccu die gewoonlijk geen onderhoud nodig heeft. De accu wordt tijdens het maaien geladen.

Als de motor herhaaldelijk weigert te starten, kan de accu leeg raken. In dat geval start u de machine handmatig met het starterkoord. Een volledig leeggelopen accu kan weer worden geladen met de meegeleverde acculader.

- Controleer alle kabels en aansluitingen. Gebruik de machine nooit als een kabel of stekker is beschadigd, maar breng hem in dat geval voor reparatie naar een erkende servicewerkplaats.

De accu laden

LET OP! Tijdens het maaiseizoen moet de accu misschien één of twee keer worden geladen. Laad hem altijd voor de winteropslag.

Niet laden bij een temperatuur lager dan +5 °C.

- Maak de kabelaansluiting los van de accu.
- Sluit de accukabel aan op de lader en sluit de lader vervolgens aan op een wandstopcontact (220 V, 50 Hz).

LC 353VI

De accu is een veiligheidsschakelaar en mag alleen op de motor zijn geplaatst wanneer de machine in gebruik is.

De accu is een intelligente 10,8V lithium accu die moet worden geactiveerd als deze voor de eerste keer in gebruik wordt genomen.

Plaats de accu in de lader en wacht totdat er minimaal 1 groen lampje gaat branden (10 seconden). De accu kan vervolgens op de motor worden geplaatst.

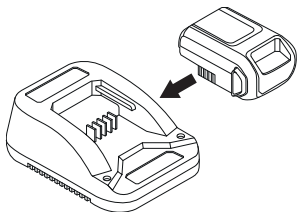

BELANGRIJK! De accu op dit model is een veiligheidsonderdeel. Er moeten altijd originele reserveonderdelen worden gebruikt.

Batterij opladen.

De accu heeft een eenvoudig af te lezen spanningsindicator met LED-lampjes (1-4).

Indien de spanning te laag is (1 of 0 LED-lampjes branden), plaatst u de accu in de lader en sluit u deze aan op een contactdoos (220V, 50Hz).

Een lege accu wordt in ongeveer 60 minuten opgeladen.

Snelladen van de accu voor kortere periodes zal geen schade opleveren.

Indicatielampje op accu.	Oorzaak
Constant brandend rood lampje	Accu wordt opgeladen.
Knipperend rood lampje	Accu is te warm en wordt opgeladen zodra de juiste temperatuur is bereikt.
Constant brandend groen lampje	De batterij is volledig geladen.
Knipperend rood en groen lampje	Accu is beschadigd en moet worden vervangen.

Bougie

LET OP! Gebruik steeds het correcte bougietype! Andere types kunnen de zuiger/cilinder beschadigen.

- Als het vermogen van de machine laag is, als de machine moeilijk start of ongelijk stationair loopt: controleer altijd eerst de bougie voor u andere maatregelen neemt.
- Maak de bougie schoon als ze verstopt is en controleer of de afstand tussen de elektroden 0,5 mm bedraagt. Vervang indien nodig.

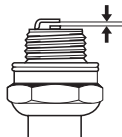

Luchtfilter

- Demonteer het cilinderdeksel en verwijder het filter.
- Maak het filter schoon door het tegen een vlakke ondergrond te kloppen. Gebruik nooit oplosmiddelen met petroleum, zoals bijv. fotogeen, of perslucht om het filter schoon te maken.
- Na een lange gebruikperiode kan het luchtfilter niet meer worden gereinigd. Daarom moet het filter regelmatig vervangen worden. **Een beschadigd luchtfilter moet altijd vervangen worden.**
- Bij montage moet u ervoor zorgen dat het luchtfilter helemaal aansluit op de filterhouder.

Brandstofsysteem

- Controleer of het tankdeksel en de afdichting onbeschadigd zijn.
- Controleer de brandstofleiding.

Recycling

Deze machine is zo gebouwd dat hij jarenlang kan meegaan. Hierdoor wordt de impact van de machine op het milieu tot een minimum beperkt. Voer service en onderhoud uit volgens de aanwijzingen in deze handleiding. Daardoor gaat de motor langer mee en worden gevaarlijke emissies tot een minimum beperkt. De machine wordt daar ontmanteld en de onderdelen gesorteerd op materiaal, ten behoeve van recycling. De meeste onderdelen van deze machines komen in aanmerking voor recycling.

TECHNISCHE GEGEVENS

Technische gegevens

	LC353V	LC353VB	LC353VE	LC 353VI
Motor				
Motorfabrikant	Briggs & Stratton	Briggs & Stratton	Briggs & Stratton	Briggs & Stratton
Cilinderinhoud, cm ³	161	161	161	161
Toerental, tpm	2900	2900	2900	2900
Nominaal uitgangsvermogen motor, kW (zie opmerking 1)	2,7	2,7	2,7	2,7
Ontstekingsysteem				
Bougie	Champion QC12YC	Champion QC12YC	Champion QC12YC	Champion QC12YC
Elektrodenafstand, mm	0,5	0,5	0,5	0,5
Brandstof-/smeersysteem				
Inhoud benzinetank, liter	1,0	1,0	1,0	1,0
Inhoud olietank, liter	0,6	0,6	0,6	0,6
Motorolie	SAE 30	SAE 30	SAE 30	SAE 30
Gewicht				
Grasmaaier met lege tanks, kg	41	45	43	42
Lawaai-emissie (zie opm. 2)				
Geluidsvermogen, gemeten dB(A)	98	97	98	97
Geluidsvermogen, gegarandeerd L _{WA} dB(A)	98	98	98	98
Geluidsniveau (zie opm. 3)				
Niveau geluidsdruk bij het oor van de gebruiker, dB(A)	84	83	84	84
Trillingsniveau (zie opm. 4)				
Handvat, m/s ²	4,0	4,0	4,0	5,3
Maaien				
Maaiahogte, mm	25-70	25-70	25-70	25-70
Maaibreedte, cm	53	53	53	53
Mes	Collect	Collect	Collect	Collect
Item	5104364-10	5104365-10	5104364-10	5104364-10
Inhoud opvangzak, liter	60	60	60	60
Aandrijving				
Snelheid, km/h	5,4	5,4	5,4	5,4
Starten				
Elektrisch	-	-	Ja	Ja
Accu	-	-	Voedingskabel, 12 V / 2,5 Ah	Li-ion, 12V / 15,7Wh

Opm. 1 Het aangegeven nominale vermogen van de motor heeft betrekking op het gemiddelde nettovermogen (bij het opgegeven toerental) van een typische productiemotor voor het betreffende motormodel, gemeten volgens de SAE-norm J1349/ISO 1585. In massa geproduceerde motoren kunnen een afwijkende waarde geven. Het werkelijk geleverde vermogen van de geïnstalleerde motor op de uiteindelijke machine hangt af van de bedrijfsnelheid, de omgevingscondities en andere waarden.

Opm. 2: Emissie van geluid naar de omgeving gemeten als geluidsvermogen (L_{WA}) volgens EG-richtlijn 2000/14/EG.

Opm. 3: De gerapporteerde gegevens voor het geluidsdrukniveau vertonen een typische statistische spreiding (standaardafwijking) van 1,2 dB (A).

Opm. 4: De gerapporteerde gegevens voor het trillingsniveau vertonen een typische statistische spreiding (standaardafwijking) van 0,2 m/s².

TECHNISCHE GEGEVENS

	LC348V	LC348VE	LB348V
Motor			
Motorfabrikant	Briggs & Stratton	Briggs & Stratton	Briggs & Stratton
Cilinderinhoud, cm ³	190	190	190
Toerental, rpm	2900	2900	2900
Nominaal uitgangsvermogen motor, kW (zie opmerking 1)	2,4	2,4	2,4
Ontstekingsstelsel			
Bougie	Champion RJ19LM	Champion RJ19LM	Champion RJ19LM
Elektrodenafstand, mm	0,5	0,5	0,5
Brandstof-/smeersysteem			
Inhoud benzinetank, liter	1,2	1,2	1,2
Inhoud olietank, liter	0,6	0,6	0,6
Motorolie	SAE 30	SAE 30	SAE 30
Gewicht			
Grasmaaier met lege tanks, kg	40	42	36
Lawaai-emissie (zie opm. 2)			
Geluidsvermogen, gemeten dB(A)	94	93	94
Geluidsvermogen, gegarandeerd L _{WA} dB(A)	95	95	95
Geluidsniveau (zie opm. 3)			
Niveau geluidsdruk bij het oor van de gebruiker, dB(A)	80	80	80
Trillingsniveau (zie opm. 4)			
Handvat, m/s ²	5,1	5,1	3,8
Maaien			
Maaiahogte, mm	25-70	25-70	25-70
Maaibreedte, mm	480	480	480
Maaisysteem	3 in 1	3 in 1	2 in 1
Maaibreedte, mm	480	480	480
Mes	Collect	Collect	Mulch
Item	5856075-10	5856075-10	5028813-20
Inhoud opvangzak, liter	60	60	-
Aandrijving			
Snelheid, km/h	5,4	5,4	5,4
Starten			
Elektrisch	-	Ja	-
Accu	-	Voedingskabel, 12 V / 2,5 Ah	-

Opm. 1: Het aangegeven nominale vermogen van de motor heeft betrekking op het gemiddelde nettovermogen (bij het opgegeven toerental) van een typische productiemotor voor het betreffende motormodel, gemeten volgens de SAE-norm J1349/ISO 1585. In massa geproduceerde motoren kunnen een afwijkende waarde geven. Het werkelijk geleverde vermogen van de geïnstalleerde motor op de uiteindelijke machine hangt af van de bedrijfssnelheid, de omgevingscondities en andere waarden.

Opm. 2: Emissie van geluid naar de omgeving gemeten als geluidsvermogen (L_{WA}) volgens EG-richtlijn 2000/14/EG.

Opm. 3: De gerapporteerde gegevens voor het geluidsdruk niveau vertonen een typische statistische spreiding (standaardafwijking) van 1,2 dB (A).

Opm. 4: De gerapporteerde gegevens voor het trillingsniveau vertonen een typische statistische spreiding (standaardafwijking) van 0,2 m/s².

TECHNISCHE GEGEVENS

EG-verklaring van overeenstemming

(Alleen geldig voor Europa)

Husqvarna AB, SE-561 82 Huskvarna, Sverige, tel: +46-36-146500, verklaart hiermee dat de motormaaiers **Husqvarna LB348V, LC348V, LC348VE, LC353V, LC353VB, LC 353VI en LC353VE** vanaf serienummer 14xxxxxxx en verder overeenkomen met de voorschriften in de RICHTLIJNEN VAN DE RAAD:

- van 17 mei 2006 "betreffende machines" **2006/42/EG**.
- van 15 december 2004 "betreffende elektromagnetische compatibiliteit" **2004/108/EEC**.
- van 8 mei 2000 "betreffende geluidsemisatie door materieel voor gebruik buitenshuis" **2000/14/EG**.

Voor informatie betreffende lawaaiemissies, zie hoofdstuk Technische gegevens.

De volgende normen zijn van toepassing: ISO 5395, ISO 11094, EN 55012.

0404, SMP Svensk Maskinprovning AB, Box 7035, SE-750 07 Uppsala, heeft rapporten opgesteld inzake een beoordeling van de overeenstemming met bijlage VI van Richtlijn 2000/14/EG van de Raad van 8 mei 2000 betreffende "de geluidsemisatie door materieel voor gebruik buitenshuis".

Huskvarna, 19 mei 2014



Claes Losdal, Manager R/Tuinproducten

(erkende vertegenwoordiger voor Husqvarna AB en verantwoordelijk voor technische documentatie.)

EXPLICATION DES SYMBOLES

Explication des symboles

AVERTISSEMENT! La machine utilisée de manière imprudente ou inadéquate peut devenir un outil dangereux, pouvant causer des blessures graves voire mortelles à l'utilisateur et aux autres personnes présentes.



Lire attentivement et bien assimiler le manuel d'utilisation avant d'utiliser la machine.



Veiller à ce qu'aucune personne non autorisée ne se trouve dans la zone à travail.



Évitez un démarrage accidentel en retirant le câble d'allumage de la bougie.



Attention: projections et ricochets.



Attention au couteau en rotation.
Attention aux pieds et aux mains.



Avertissement : pièces en rotation.
Gardez les mains et les pieds éloignés.



Ce produit est conforme aux directives CE en vigueur.



Émissions sonores dans l'environnement selon la directive de la Communauté européenne. Les émissions de la machine sont indiquées au chapitre Caractéristiques techniques et sur les autocollants.



Ne jamais utiliser la machine à l'intérieur ou dans des locaux sans aération. Les gaz d'échappement contiennent du monoxyde de carbone, un gaz inodore, toxique et mortel.
Risque d'explosion



Ne jamais faire le plein, moteur en marche.



Surface chaude.



Arrêt du moteur.



Démarrer le moteur



Déposez l'interrupteur de sécurité (batterie) avant de procéder aux travaux de maintenance ou de laisser la machine sans surveillance.

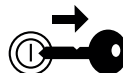

Explication des niveaux d'avertissement

Il existe trois niveaux d'avertissement.

AVERTISSEMENT!



AVERTISSEMENT! Symbole utilisé en cas de risque de blessures très graves ou de mort pour l'utilisateur ou de dommages pour les environs si les instructions du manuel ne sont pas suivies.

IMPORTANT!



IMPORTANT! Symbole utilisé en cas de risque de blessures pour l'utilisateur ou de dommages pour les environs si les instructions du manuel ne sont pas suivies.

REMARQUE!

REMARQUE! Symbole utilisé en cas de risque de dommages pour les matériaux ou la machine si les instructions du manuel ne sont pas suivies.

SOMMAIRE

Sommaire

EXPLICATION DES SYMBOLES

Explication des symboles	128
Explication des niveaux d'avertissement	128

SOMMAIRE

Sommaire	129
----------------	-----

PRÉSENTATION

Cher client,	130
Mesures à prendre avant d'utiliser une tondeuse neuve	130

QUELS SONT LES COMPOSANTS?

Quels sont les composants de la tondeuse ?	131
--	-----

ÉQUIPEMENT DE SÉCURITÉ DE LA MACHINE

Généralités	132
-------------------	-----

MONTAGE ET RÉGLAGES

Généralités	133
Poignée	133
Hauteur de coupe	134
Remplissage d'huile	134

MANIPULATION DU CARBURANT

Généralités	135
Carburant	135
Remplissage de carburant	135
Transport et rangement	135

COMMANDE

Équipement de protection personnelle	136
Instructions générales de sécurité	136
Techniques de travail de base	137
Transport et rangement	137
Démarrage et arrêt	138

ENTRETIEN

Généralités	140
Schéma d'entretien	140
Inspection générale	140
Nettoyage extérieur	140
Niveau d'huile	140
Changement d'huile	140
Équipement de coupe	141
Batterie	142
Bougie	142
Filtre à air	142
Système de carburant	142
Recyclage	142

CARACTÉRISTIQUES TECHNIQUES

Caractéristiques techniques	143
Déclaration CE de conformité	145

PRÉSENTATION

Cher client,

Félicitations pour ce choix d'un produit Husqvarna. Husqvarna a vu le jour en 1689 lorsque le roi Karl XI décida de construire un arsenal pour la fabrication des mousquets au bord de la rivière Huskvarna. Le choix de l'emplacement était logique puisque la rivière Huskvarna servait à produire de l'énergie hydraulique et constituait donc une sorte de centrale hydraulique. En plus de 300 ans d'existence, l'usine Husqvarna a fabriqué de nombreux produits, depuis les cuisinières à bois jusqu'aux équipements de cuisine modernes, sans oublier les machines à coudre, les bicyclettes, les motos, etc. La première tondeuse à moteur a été lancée en 1956, suivie en 1959 de la première tronçonneuse. C'est dans ce secteur que Husqvarna est actif aujourd'hui.

Husqvarna est aujourd'hui un des plus grands fabricants du monde de produits destinés à l'entretien des forêts et des jardins. La qualité et les performances sont nos priorités. Notre concept d'affaires est de développer, fabriquer et commercialiser des produits à moteur pour l'entretien des forêts et des jardins et pour les entreprises de construction et d'aménagement des sols. L'objectif d'Husqvarna est aussi d'être à la pointe du progrès en matière d'ergonomie, de facilité d'utilisation, de sécurité et de protection de l'environnement; un grand nombre d'innovations ont été développées pour améliorer les produits dans ces domaines.

Nous sommes persuadés que vous apprécierez la qualité et les performances de nos produits pendant de longues années. L'achat d'un de nos produits vous garantit une assistance professionnelle au niveau du service et des réparations en cas de besoin. Si la machine n'a pas été achetée chez un de nos revendeurs autorisés, demandez à un revendeur l'adresse de l'atelier d'entretien le plus proche.

Nous espérons que cette machine vous donnera toute satisfaction et qu'elle vous accompagnera pendant de longues années. N'oubliez pas que ce manuel d'utilisation est important. En suivant les instructions qu'il contient (utilisation, révision, entretien, etc.), il est possible d'allonger considérablement la durée de vie de la machine et d'augmenter sa valeur sur le marché de l'occasion. En cas de vente de la machine, ne pas oublier de remettre le manuel d'utilisation au nouveau propriétaire.

Nous vous remercions d'utiliser un produit Husqvarna !

Husqvarna AB travaille continuellement au développement de ses produits et se réserve le droit d'en modifier, entre autres, la conception et l'aspect sans préavis.

Mesures à prendre avant d'utiliser une tondeuse neuve

- Lire attentivement le manuel d'utilisation.
- Vérifier le montage et le réglage de l'outil de coupe. Voir les instructions au chapitre Montage.
- Faire le plein d'essence et d'huile. La machine est livrée avec un réservoir contenant une quantité suffisante d'huile. Voir les instructions au chapitre Manipulation du carburant.



AVERTISSEMENT! Ne jamais modifier sous aucun prétexte la machine sans l'autorisation du fabricant. N'utiliser que des accessoires et des pièces d'origine. Des modifications non-autorisées et l'emploi d'accessoires non-homologués peuvent provoquer des accidents graves et même mortels, à l'utilisateur ou d'autres personnes.



AVERTISSEMENT! Une tondeuse à gazon utilisée de manière erronée ou négligente peut être un outil dangereux pouvant occasionner des blessures personnelles graves, voire mortelles. Il importe donc de lire attentivement et de bien assimiler le contenu de ce manuel d'utilisation.



AVERTISSEMENT! Une inhalation prolongée des gaz d'échappement du moteur peut constituer un danger pour la santé.

Husqvarna AB travaille continuellement au développement de ses produits et se réserve le droit d'en modifier, entre autres, la conception et l'aspect sans préavis.

QUELS SONT LES COMPOSANTS?

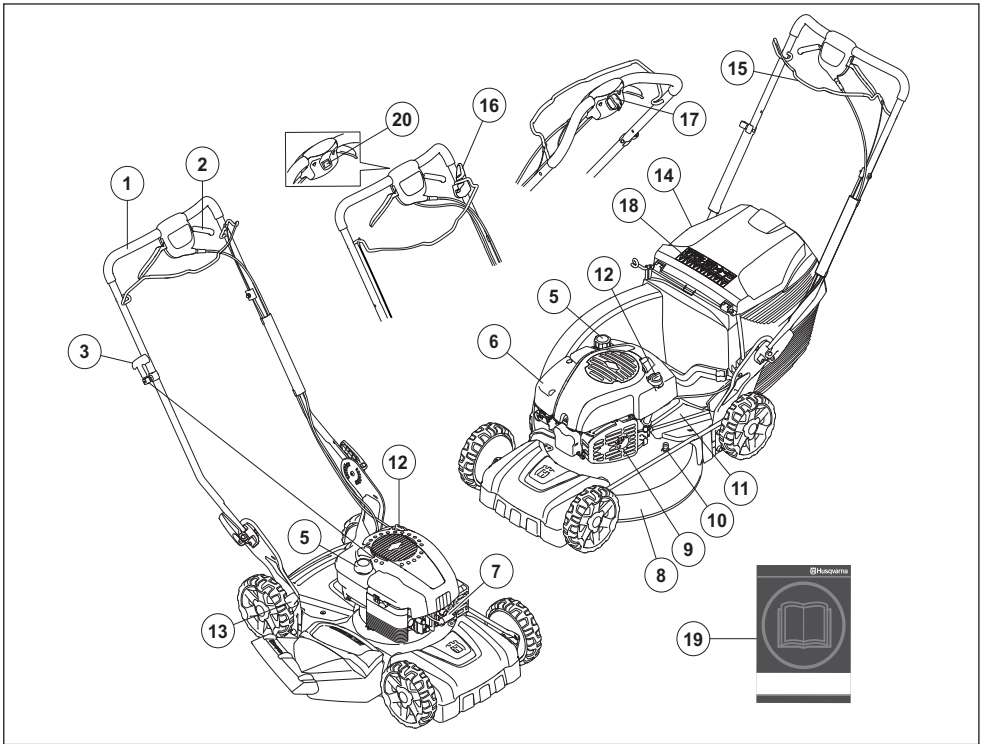

Quels sont les composants de la tondeuse ?

- | | | | |
|----|--|----|--|
| 1 | Poignée / guidon | 11 | Carter de protection |
| 2 | Entraînement | 12 | Réservoir d'huile |
| 3 | Poignée de lanceur (LB 348V, LC 348V, LC 353V, LV 353VB) | 13 | Commande de la hauteur de coupe |
| 4 | Collecteur d'herbe (pas LB348V) | 14 | Défecteur arrière (pas LB348V) |
| 5 | Réservoir d'essence | 15 | Étrier du frein moteur / Barre de démarrage (LC 353VI) |
| 6 | Filtre à air | 16 | Frein de lame (LC 353VB) / Antidémarrage (LC 353VI) |
| 7 | Bougie | 17 | Démarrage électrique (LC 353VE, LC 348VE) |
| 8 | Carter de coupe | 18 | Symboles |
| 9 | Silencieux | 19 | Manuel d'utilisation |
| 10 | Raccord de l'eau | 20 | Bouton d'arrêt |

ÉQUIPEMENT DE SÉCURITÉ DE LA MACHINE

Généralités

Ce chapitre présente les équipements de sécurité de la machine, leur fonction, comment les utiliser et les maintenir en bon état.



AVERTISSEMENT! Ne jamais utiliser une machine dont les équipements de sécurité sont défectueux. Si les contrôles ne donnent pas de résultat positif, confier la machine à un atelier spécialisé.

Évitez un démarrage accidentel en retirant le câble d'allumage de la bougie.

Carter de coupe

- Le carter de coupe est conçu pour réduire les vibrations et minimiser le risque de coupures.

Contrôle du carter de coupe

- Contrôler que le carter de coupe est intact et sans défaut visible (fissure ou autre).

Clé de contact (LC 353VE, LC 348VE)

Les machines avec démarreur électrique sont dotées d'une clé de démarrage ou d'une batterie facile à retirer. Celles-ci doivent être retirées de la machine lorsqu'elle n'est pas en cours d'utilisation ou si elle est laissée sans surveillance.

- Tirez la clé vers vous pour la retirer.

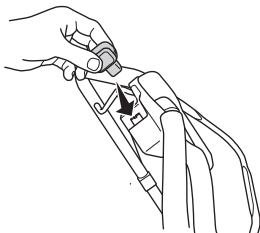

- LC 353VI**

Pour retirer la batterie (interrupteur principal), maintenez les boutons de blocage enfoncés et tirez-la sur le côté.

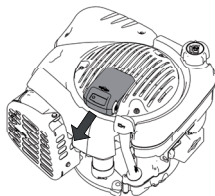

Étrier du frein moteur

- L'étrier du frein moteur est conçu pour arrêter le moteur. Lorsque l'étrier du frein moteur est relâché, le moteur doit s'arrêter.

Vérification de la poignée de freinage du moteur

- Démarrez le moteur et relâchez ensuite l'arceau de freinage. Le moteur doit s'arrêter et l'entraînement doit être déconnecté. Le frein moteur doit toujours être réglé de manière à ce que le moteur s'arrête dans les 3 secondes.



Barre de démarrage (LC 353VI)

La barre du frein du moteur sur le modèle LC 353VI sert également de barre de démarrage.

Le fonctionnement de l'antidémarrage doit être vérifié afin d'éviter tout démarrage accidentel.

Contrôle de l'antidémarrage

- Tirez la barre de démarrage vers vous et assurez-vous que l'antidémarrage empêche la barre d'activer le moteur du démarreur.
- Assurez-vous que l'antidémarrage retourne facilement à sa position initiale après l'activation.

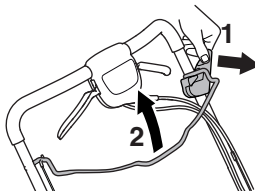

Silencieux



AVERTISSEMENT! N'utilisez jamais une machine sans silencieux ou avec un silencieux défectueux. Si le silencieux est défectueux, le niveau sonore et le risque d'incendie augmentent considérablement. Veillez à disposer des outils nécessaires à l'extinction d'un feu.

Un silencieux devient très chaud en cours d'utilisation et le reste après l'arrêt. Cela est également vrai pour le régime au ralenti. Soyez très attentif aux risques d'incendie, surtout quand vous manipulez des gaz et/ou des substances inflammables.

- Le silencieux est conçu pour réduire au maximum le niveau sonore et détourner les gaz d'échappement loin de l'utilisateur.

Contrôle du silencieux

- Contrôler régulièrement que le silencieux est entier et qu'il est attaché correctement.

MONTAGE ET RÉGLAGES

Généralités



IMPORTANT! Évitez un démarrage accidentel en retirant le câble d'allumage de la bougie.

Poignée

Montage

- Desserrez les boutons inférieurs.

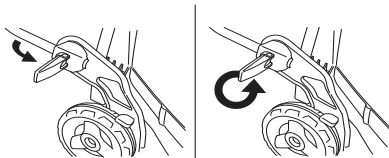

- Réglez la hauteur de la poignée et serrez les boutons à fond.



Montage du collecteur

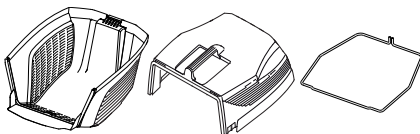

- Attachez le capot supérieur aux fixations du capot inférieur.

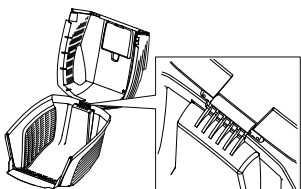

- Abaissez le capot supérieur. Assurez-vous que la bande latérale est placée à l'extérieur du capot inférieur.

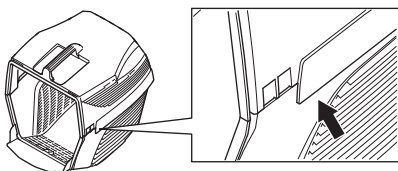

- Commencez par accrocher une extrémité du rebord métallique dans les fentes du capot inférieur.

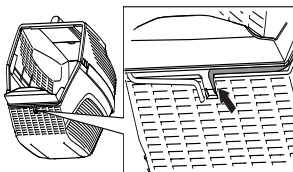

- Acheminez le rebord métallique autour des deux capots supérieur et inférieur. Fixez le rebord métallique sur le capot inférieur.

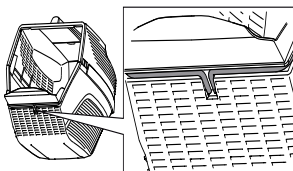

- Soulever la protection arrière et suspendre le collecteur d'herbe.

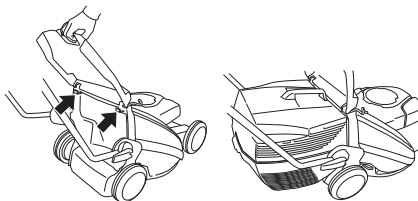

MONTAGE ET RÉGLAGES

Fonction de broyage

Un kit de broyage est disponible comme accessoire, pour rendre les machines équipées d'un collecteur compatibles avec la fonction de broyage.

Le kit de broyage se compose d'un obturateur et d'un couteau pour le broyage.

Fixez l'obturateur pour le broyage.

- Relever la protection arrière et retirer le conteneur.

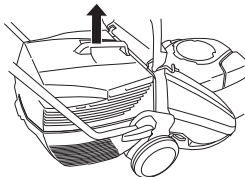

- Placer l'obturateur pour le broyage dans le canal du collecteur.

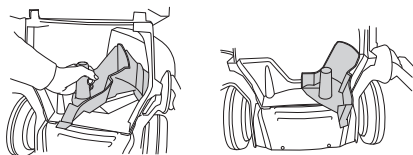

- Fermer la protection et s'assurer qu'elle est bloquée à l'aide de l'obturateur pour le broyage.

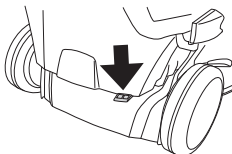

Hauteur de coupe

REMARQUE! Ne pas régler la hauteur de coupe trop bas afin que la machine ne se cogne contre le sol en cas d'irrégularités de terrain.

La hauteur de coupe peut être réglée sur cinq positions différents, mm

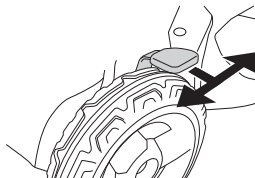

Remplissage d'huile

- Le réservoir d'huile est vide lors de la livraison. Remplir d'huile lentement. Voir également les indications au chapitre Entretien. L'huile moteur doit être remplacée pour la première fois après 5 heures d'utilisation.

MANIPULATION DU CARBURANT

Généralités



AVERTISSEMENT! Faire tourner un moteur dans un local fermé ou mal aéré peut causer la mort par asphyxie ou empoisonnement au monoxyde de carbone.

Le carburant et les vapeurs de carburant sont très inflammables et peuvent causer des blessures graves en cas d'inhalation ou de contact avec la peau. Il convient donc d'observer la plus grande prudence lors de la manipulation du carburant et de veiller à disposer d'une bonne aération.

Les gaz d'échappement du moteur sont très chauds et peuvent contenir des étincelles pouvant provoquer un incendie. Par conséquent, ne jamais démarrer la machine dans un local clos ou à proximité de matériaux inflammables!

Ne fumez jamais ni ne placez d'objet chaud à proximité du carburant.

Carburant

ATTENTION ! La machine est équipée d'un moteur à quatre temps. Veiller à ce que le réservoir d'huile contienne toujours suffisamment d'huile.

Essence

- Utiliser une essence de qualité, avec ou sans plomb.
- Le taux d'octane minimum recommandé est de 90 (RON). Si l'on fait tourner le moteur avec une essence d'un taux d'octane inférieur à 90, un cognement risque de se produire, résultant en une augmentation de la température du moteur pouvant causer de graves avaries du moteur.
- Choisissez de l'essence écologique (alkylat) si vous pouvez vous en procurer.

Huile moteur

ATTENTION ! Contrôler le niveau d'huile avec de démarrer la tondeuse. Un niveau d'huile trop bas risque de causer de graves avaries du moteur.

- Voir les instructions au chapitre « Entretien ».
- L'huile moteur doit être remplacée pour la première fois après 5 heures d'utilisation. Consulter les caractéristiques techniques pour obtenir des recommandations sur le type d'huile qu'il convient d'utiliser. Ne jamais utiliser d'huile pour moteurs à deux temps.

Remplissage de carburant



AVERTISSEMENT! Arrêter le moteur et le laisser refroidir pendant quelques minutes avant de faire le plein. Le moteur doit être éteint et le bouton d'arrêt en position STOP.

Toujours utiliser un bidon d'essence pour éviter tout déversement accidentel.

Ouvrir le bouchon du réservoir lentement pour laisser baisser la surpression pouvant régner dans le réservoir.

Nettoyez le pourtour du bouchon de réservoir.

Serrer soigneusement le bouchon du réservoir après le remplissage. Toute négligence peut entraîner le départ d'un incendie.

Avant de mettre la machine en marche, la déplacer à au moins 3 mètres de l'endroit où a été fait le plein.

Ne jamais démarrer la machine:

- Si du carburant ou de l'huile moteur ont été répandus sur la machine. Essuyer soigneusement toutes les éclaboussures et laisser les restes d'essence s'évaporer.
- Si vous avez renversé du carburant sur vous ou sur vos vêtements, changez de vêtements. Lavez les parties du corps qui ont été en contact avec le carburant. Utilisez de l'eau et du savon.
- S'il y a fuite de carburant. Vérifier régulièrement que le bouchon du réservoir et la conduite de carburant ne fuient pas.

Transport et rangement

- Transporter et ranger la machine et le carburant de façon à éviter que toute fuite ou émanation éventuelle entre en contact avec une flamme vive ou une étincelle: machine électrique, moteur électrique, contact/interrupteur électrique ou chaudière.
- Lors du stockage et du transport de carburant, toujours utiliser un récipient homologué et conçu à cet effet.

Remisage prolongé

- Lors des remisages de la machine, vider le réservoir de carburant. S'informer auprès d'une station-service comment se débarrasser du carburant résiduel.

Équipement de protection personnelle

Un équipement de protection personnelle homologué doit impérativement être utilisé lors de tout travail avec la machine. L'équipement de protection personnelle n'élimine pas les risques mais réduit la gravité des blessures en cas d'accident. Demander conseil au concessionnaire afin de choisir un équipement adéquat.

Toujours utiliser:

- Bottes ou chaussures anti-dérapantes et stables.
- Des pantalons longs et robustes. Ne pas porter de shorts ou de sandales et ne pas marcher pieds nus.
- Au besoin, utiliser des gants, par ex. lors du montage, de l'inspection ou du nettoyage de l'équipement de coupe.

Instructions générales de sécurité

Le présent chapitre décrit les consignes de sécurité de base relatives à l'utilisation de la machine. Aucune de ces informations ne peut remplacer l'expérience et le savoir-faire d'un professionnel.

- Lire attentivement et bien assimiler le manuel d'utilisation avant d'utiliser la machine.
- N'oubliez pas que l'opérateur est responsable des accidents ou dangers aux tiers et à leurs biens.
- La machine doit rester propre. Les signes et autocollants doivent être parfaitement lisibles.

Utilisez toujours votre bon sens

Il est impossible de mentionner toutes les situations auxquelles vous pouvez être confronté. Soyez toujours vigilant et utilisez l'appareil avec bon sens. Si vous êtes confronté à une situation où vous pensez ne pas être en sécurité, arrêtez immédiatement et consultez un spécialiste. Veuillez contacter votre revendeur, votre atelier de réparation ou un utilisateur expérimenté. Il convient d'éviter tous les travaux pour lesquels vous ne vous sentez pas suffisamment qualifié !



AVERTISSEMENT! Cette machine génère un champ électromagnétique en fonctionnement. Ce champ peut dans certaines circonstances perturber le fonctionnement d'implants médicaux actifs ou passifs. Pour réduire le risque de blessures graves ou mortelles, les personnes portant des implants médicaux doivent consulter leur médecin et le fabricant de leur implant avant d'utiliser cette machine.



AVERTISSEMENT! La machine utilisée de manière imprudente ou inadéquate peut devenir un outil dangereux, pouvant causer des blessures graves voire mortelles à l'utilisateur et aux autres personnes présentes.

Ne jamais permettre à des enfants ou à des personnes ne possédant pas la formation nécessaire d'utiliser ou d'entretenir la machine.

La machine ne doit pas être utilisée par des personnes aux facultés physiques et mentales réduites ou par des personnes incapables de manipuler la machine pour des raisons de santé, sans la surveillance d'une personne responsable de leur sécurité.

Ne jamais laisser d'autres personnes utiliser la machine sans s'être assuré au préalable que ces personnes ont bien compris le contenu du mode d'emploi.

N'utilisez jamais la machine si vous êtes fatigué, avez bu de l'alcool ou pris des médicaments susceptibles d'affecter votre vue, votre jugement ou la maîtrise de votre corps.



AVERTISSEMENT! Toute modification non autorisée et/ou tout emploi d'accessoires non homologués peuvent provoquer des accidents graves voire mortels pour l'utilisateur et les autres. Ne jamais modifier sous aucun prétexte la machine sans l'autorisation du fabricant.

Ne modifiez jamais cette machine de façon à ce qu'elle ne soit plus conforme au modèle d'origine et n'utilisez jamais une machine qui semble avoir été modifiée.

Ne jamais utiliser une machine qui n'est pas en parfait état de marche. Appliquer les instructions de maintenance et d'entretien ainsi que les contrôles de sécurité indiqués dans ce manuel d'utilisation. Certaines mesures de maintenance et d'entretien doivent être confiées à un spécialiste dûment formé et qualifié. Voir les instructions à la section Maintenance.

N'utiliser que des accessoires et des pièces d'origine.

COMMANDE

Sécurité dans l'espace de travail

- Avant de commencer le travail, éliminer du gazon les branches, cailloux, etc..
- Des objets venant frapper l'équipement de coupe risquent d'être projetés et de causer des blessures physiques et des dégâts matériels. Veillez à maintenir les personnes et les animaux bien à distance.
- N'utilisez jamais la machine par mauvais temps, par exemple en cas de brouillard, de pluie, d'humidité, de vent violent, de froid intense, de risque d'éclair, etc. Travailler par mauvais temps est fatigant et peut créer des conditions de travail dangereuses telles que le verglas.
- Observez la zone environnante et assurez-vous qu'aucun facteur ne risque d'affecter votre contrôle de la machine.
- Faites attention aux racines, pierres, brindilles, fosses, fossés, etc. L'herbe haute peut dissimuler des obstacles.
- La tonte de pentes peut être dangereuse. Ne pas utiliser la tondeuse dans des pentes très accentuées. Ne pas utiliser la tondeuse dans une pente supérieure à 15 degrés.
- Si le terrain est en pente, déterminer le parcours de manière qu'il soit perpendiculaire à la pente. Il est beaucoup moins fatigant de marcher en travers d'une pente, plutôt que de la descendre et de la remonter constamment.
- Soyez prudent lorsque vous vous approchez de coins cachés et d'objets qui pourraient vous boucher la vue.

Sécurité du travail

- Une tondeuse est uniquement destinée à la coupe du gazon. Toute autre utilisation est interdite.
- Utiliser les équipements de protection personnelle. Voir au chapitre "Équipement de protection personnelle".
- Ne pas démarrer la tondeuse si le couteau et tous les carters ne sont pas montés. Sinon, le couteau risque de se détacher et de provoquer des blessures personnelles.
- Éviter de cogner le couteau contre des objets étrangers (cailloux, racines, etc.). Ceci risque d'émousser le couteau et de tordre l'arbre du moteur. Un arbre tordu entraîne un déséquilibre et de fortes vibrations, ce qui à son tour risque d'entraîner le détachement du couteau.
- L'étrier de frein ne doit jamais être fixé de façon permanente dans la poignée lorsque la machine est en marche.
- Placer la tondeuse sur une surface solide et la démarrer. Vérifier que le couteau ne peut pas entrer en contact avec le sol ou un objet quelconque.
- Placez-vous toujours derrière la machine. Laissez toutes les roues en contact avec le sol et gardez les deux mains sur la poignée de commande lors de la tonte. Maintenez les mains et les pieds à distance des lames en rotation.

- N'inclinez pas la machine lorsque le moteur tourne. Ne jamais courir avec la machine lorsqu'elle est en marche. Toujours accompagner la tondeuse.
- Il convient d'être particulièrement attentif lorsque l'on tire la machine vers soi au cours de la tonte.
- Ne jamais soulever la tondeuse ou la porter lorsque le moteur est en marche. Avant de soulever la tondeuse, arrêter le moteur et débrancher le câble d'allumage de la bougie.
- Ne tondez pas la pelouse en marche arrière.
- Arrêter le moteur lors du déplacement sur du terrain ne devant pas être tondu. Par exemple gravier, cailloux, galets, asphalte, etc.
- Ne jamais couvrir avec la machine lorsqu'elle est en marche. Toujours accompagner la tondeuse.
- Arrêter le moteur avant de modifier la hauteur de coupe. Ne jamais effectuer de réglages avec le moteur en marche.
- Ne laissez jamais la machine sans surveillance avec le moteur en marche. Arrêter le moteur. Assurez-vous que l'équipement de coupe a cessé de tourner.
- Arrêter immédiatement la machine si elle bute sur un objet ou si des vibrations se produisent. Débrancher le câble de la bougie. Vérifier que la machine n'a subi aucun dommage. Réparer tout éventuel dommage.

Techniques de travail de base

- Utilisez toujours une lame acérée pour obtenir des résultats de qualité optimale. Une lame non-acérée donnera une coupe inégale et l'herbe jaunira à la surface de la coupe.
- Ne jamais couper plus d'1/3 de la longueur de l'herbe. Cela vaut tout particulièrement pendant les périodes sèches. Commencer par tondre avec une hauteur de coupe élevée. Contrôler ensuite le résultat et abaisser à une hauteur appropriée. Si l'herbe est particulièrement haute, conduire lentement et, si nécessaire, tondre deux fois.
- Tondez toujours dans différentes directions afin d'éviter de faire des lignes dans la pelouse.
- Avant de tirer la machine vers vous, désengagez l'entraînement et poussez la machine d'environ 10 cm vers l'avant.
- Veillez à désengager l'entraînement lorsque vous vous approchez d'un obstacle.

Transport et rangement

- Sécurisez l'équipement lors du transport afin d'éviter tout dommage ou accident.
- Stockez l'équipement dans un endroit verrouillé afin de le maintenir hors de portée des enfants et de toute personne incompétente.
- Rangez la machine et ses équipements dans un endroit sec et à l'abri du gel.
- Pour le transport et le remisage du carburant, voir la rubrique « Manipulation du carburant ».
- Retirez toujours la batterie lorsque la machine est laissée sans surveillance. (LC 353V1)

Démarrage et arrêt

Avant le démarrage



AVERTISSEMENT! Lire attentivement et bien assimiler le manuel d'utilisation avant d'utiliser la machine.

Utiliser les équipements de protection personnelle. Voir au chapitre "Équipement de protection personnelle".

- Veiller à ce qu'aucune personne non autorisée ne se trouve dans la zone la travail.
- Effectuez un entretien quotidien. Voir les instructions au chapitre « Entretien ».
- S'assurer que le câble d'allumage est correctement branché à la bougie.

Démarrage manuel

L'étrier du frein moteur doit être maintenu contre la poignée lors du démarrage du moteur.

LB 348V, LC 348V, LC 353V

- Positionnez-vous derrière la machine.
- Saisir ensuite la poignée de démarrage de la main droite et tirer lentement sur le lanceur jusqu'à ce qu'une résistance se fasse sentir (les cliquets d'entraînement grippent). Tirez avec force pour démarrer le moteur. **Ne jamais enrouler la corde du lanceur autour de la main.**

LC 353VB

- Positionnez-vous derrière la machine.
- Mettre le contacteur d'arrêt en position de démarrage.

Saisir ensuite la poignée de démarrage de la main droite et tirer lentement sur le lanceur jusqu'à ce qu'une résistance se fasse sentir (les cliquets d'entraînement grippent). Tirez avec force pour démarrer le moteur. **Ne jamais enrouler la corde du lanceur autour de la main.**

LC353VB sont équipés d'un frein de lame. Pour faire tourner les fraises, procédez comme suit :

- Relâchez la languette située sur le frein de lame (1).
- Tirez la barre du frein du moteur (2) vers vous

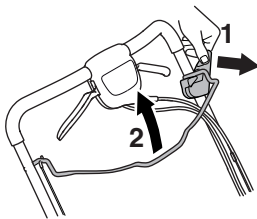

Démarrage électrique

LC 348VE, LC 353VE

Les tondeuses LC 348VE et LC 353VE sont équipées d'un démarrage électronique qui s'utilise comme suit.

- Avant d'utiliser le démarreur électronique pour la première fois, vous devez charger la batterie. Voir les instructions au chapitre « Entretien ».
- Replier l'étrier du frein moteur contre le guidon.
- Insérez et enfoncez la clé de contact.



LC 353VI

La machine dispose d'un démarreur électrique via une barre de démarrage.

- Avant d'utiliser le démarreur électronique pour la première fois, vous devez activer la batterie. Voir les instructions au chapitre « Entretien ».

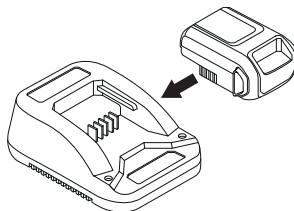

Le modèle LC 353VI est équipé d'un antidémarrage. Procédez comme suit pour démarrer le moteur et la rotation de la lame :

- Placez la batterie dans le compartiment prévu sur le moteur et vérifiez l'état de la batterie.

Pour de plus amples informations, consultez la section « Batterie ».

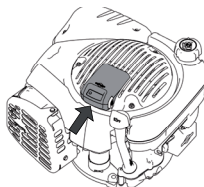

- Relâchez l'antidémarrage (1).
- Tirez la barre de démarrage (2) vers vous. Le moteur du démarreur s'arrête lorsque le moteur est mis en marche.

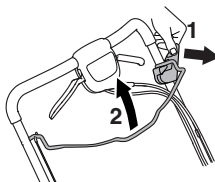

COMMANDE

Entraînement

- Pour utiliser l'entraînement des roues, tirer le levier d'embrayage vers soi.

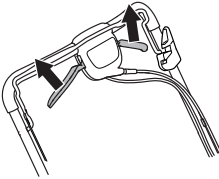

Lorsque l'entraînement ralentit, vous devez régler le câble d'embrayage. Réglez avec précision le câble à l'aide de la vis de réglage.

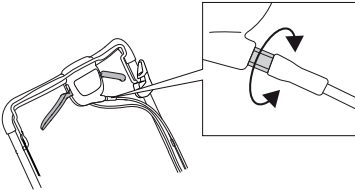

- Pour tendre le câble et augmenter la vitesse, vissez la vis de réglage dans le sens anti-horaire.

Assurez-vous que les fils ne sont pas trop tendus. Si la tondeuse commence à avancer alors que l'arceau d'embrayage est actionné, allongez le câble.

- Pour allonger le câble et réduire la vitesse, vissez la vis de réglage dans le sens horaire.

Arrêt

LB 348V, LC 348V, LC 348VE, LC 353V, LC 353VE, LC353VI

- Arrêtez le moteur en relâchant la barre du frein du moteur/barre de démarrage. L'entraînement est également désengagé lorsque vous relâchez la barre du frein du moteur/barre de démarrage.

IMPORTANT!

Pour les modèles **LC 348VE** et **LC 353VE**, retirez la clé. **LC 353VI** Retirez toujours la batterie lorsque la machine n'est pas utilisée.

LC353VB

La fraise cesse de tourner lorsque vous relâchez la poignée de frein.

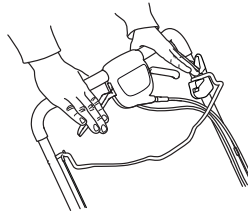

Arrêter le moteur en déplaçant l'interrupteur d'arrêt en position d'arrêt.

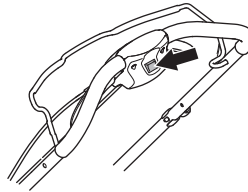

ENTRETIEN

Généralités



AVERTISSEMENT! L'utilisateur ne peut effectuer que les travaux d'entretien et de révision décrits dans ce manuel d'utilisation. Les mesures plus importantes doivent être effectuées dans un atelier d'entretien agréé.

Tout contrôle et/ou entretien doit être effectué avec le moteur à l'arrêt. Évitez un démarrage accidentel en retirant le câble d'allumage de la bougie. La clé de démarrage ou la batterie doivent également être déposées sur les machines équipées d'un démarreur électrique.

La durée de vie de la machine risque d'être écourtée et le risque d'accidents accru si la maintenance de la machine n'est pas effectuée correctement et si les mesures d'entretien et/ou de réparation ne sont pas effectuées de manière professionnelle. Pour obtenir de plus amples informations, contacter l'atelier de réparation le plus proche.

- Faites régulièrement contrôler la machine par votre revendeur Husqvarna afin qu'il procède aux installations et réparations adéquates.
- Remplacez les pièces endommagées, usées ou cassées.
- N'utiliser que des accessoires et des pièces d'origine.

Schéma d'entretien

Le calendrier de maintenance vous indique quelles pièces de la machine nécessitent un entretien et à quelle fréquence cet entretien doit avoir lieu. La fréquence est calculée en fonction de l'utilisation quotidienne de la machine, et peut varier en fonction du degré d'utilisation.

Entretien quotidien	Entretien hebdomadaire	50 heures	Au minimum chaque année
Inspection générale	Bougie	Remplacement et réglage de la courroie trapézoïdale	Remplacement et réglage de la courroie trapézoïdale
Niveau d'huile	Silencieux*	Filtre à air	Filtre à air
Nettoyage extérieur	Système anti-vibrations*	Système de carburant	Système de carburant
Équipement de coupe		Changement d'huile	Changement d'huile
Carter de coupe et carter de protection*			
Étrier du frein moteur*			

*Voir instructions à la rubrique « Équipement de sécurité de la machine ».

Inspection générale

- S'assurer que toutes les vis et tous les écrous sont bien serrés.

LC353VB

Assurez-vous que l'attache de câble est correctement fixée au support. Si l'attache de câble est desserrée ou défectueuse, remettez l'attache en place.

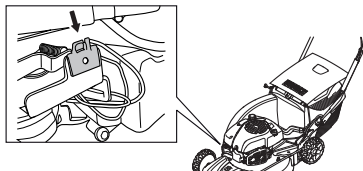

Nettoyage extérieur

- Brosser la tondeuse pour retirer feuilles, herbe, etc.
- Ne pas utiliser de nettoyeur haute pression pour le nettoyage de la machine.
- Ne jamais arroser le moteur d'eau.
- Nettoyer la prise d'air du lanceur. Contrôler le lanceur et sa corde.
- Lorsque vous nettoyez sous le carter de coupe, videz le réservoir de carburant et placez la machine sur le côté avec le silencieux vers le bas.

Nettoyage du carter.

- Retirez la trappe d'entretien.

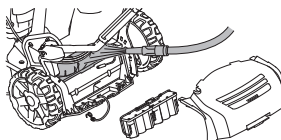

- Enlevez les feuilles et l'herbe du carter à l'aide d'une brosse. Si nécessaire, nettoyez le carter à l'eau. Pour les modèles **LC348Ve** et **LC353Ve**, assurez-vous que la batterie est désengagée.

Niveau d'huile

Lors du contrôle du niveau d'huile, la tondeuse doit être placée sur une surface plane. Contrôler le niveau d'huile à l'aide de la jauge située sur le couvercle de remplissage d'huile.

- Retirez le couvercle du réservoir d'huile et nettoyez la jauge.
- Réinsérez la jauge. Le couvercle de remplissage d'huile doit être vissé à fond pour obtenir une mesure correcte du niveau d'huile.
- Si le niveau d'huile est bas, remplir d'huile moteur jusqu'au niveau supérieur de la jauge d'huile.

Changement d'huile

- Vider le réservoir de carburant.
- Dévisser le couvercle de remplissage d'huile.
- Placer un réservoir approprié pour récolter l'huile.
- Vidanger l'huile en inclinant le moteur afin que l'huile s'écoule par le tube de remplissage. S'informer auprès d'une station-service comment se débarrasser de l'huile moteur résiduelle.
- Remplir d'huile moteur neuve de bonne qualité. Voir les instructions au chapitre « Caractéristiques techniques ».

ENTRETIEN

Équipement de coupe

- Inspecter l'équipement de coupe afin de détecter d'éventuels dommages ou fissures. Toujours remplacer un équipement de coupe endommagé.
- Veiller à ce que le couteau soit toujours bien affûté et correctement équilibré.



AVERTISSEMENT! Toujours utiliser des gants épais lors des travaux de service et d'entretien de l'équipement de coupe. Les couteaux sont très tranchants et il est très facile de se couper.

REMARQUE! Après tout aiguisage, il faudra vérifier l'équilibrage des couteaux. L'équilibrage, le remplacement et l'affûtage des lames doivent être effectués dans un atelier d'entretien.

Si vous passez sur un obstacle, changez les couteaux en cas d'avarie.

Remplacement des lames

Démontage:

- Retirer le boulon qui maintient le couteau.

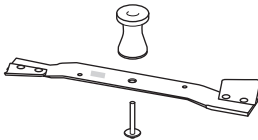

- Retirez l'ancienne lame. Vérifiez que le support de lame n'est pas endommagé. Contrôler également que le boulon de couteau est intact et que l'arbre du moteur n'est pas tordu.

Montage:

- La lame doit être montée en orientant les extrémités en biseau vers le capot.

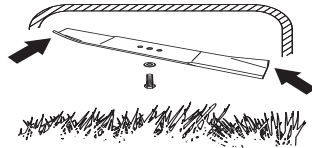

- Placez le couteau et la rondelle de friction contre l'attache du couteau. Veiller à ce que le couteau soit bien centré sur l'axe. Pour éviter les vibrations, il convient de placer le couteau de façon à ce que le marquage de l'attache soit visible sur les côtés du couteau.
- Monter la rondelle et visser correctement le boulon. Serrer le boulon au couple de 45-60 Nm.

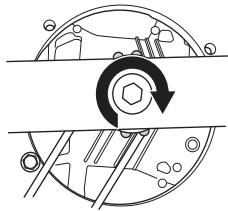

- Déplacez la lame à la main et vérifiez qu'elle tourne librement.
- Testez la machine.

IMPORTANT!

Soyez toujours vigilant et utilisez l'appareil avec bon sens. Évitez toutes les situations pour lesquelles vous ne vous estimez pas suffisamment qualifié. Si, après avoir lu ces instructions, vous ne vous sentez toujours pas à l'aise quant à la manière de procéder, il convient de consulter un expert avant de poursuivre. Contactez un atelier d'entretien agréé.

Utiliser toujours des pièces de rechange d'origine. Pour de plus amples informations, consultez la rubrique « Caractéristiques techniques ».

ENTRETIEN

Batterie

IMPORTANT! Une batterie usée ne doit pas être jetée comme un déchet domestique ! Déposez-la dans l'atelier spécialisé ou le point de collecte le plus proche de chez vous.

LC 353VE, LC 348VE

La batterie est un accumulateur au plomb protégé de 12 volts qui normalement ne nécessite pas d'entretien. La batterie est chargée lors de la tonte.

Si le moteur refuse de démarrer à plusieurs reprises, il est possible que la batterie se décharge. Dans ce cas, démarrez la machine manuellement à l'aide de la corde du lanceur. Une batterie complètement déchargée peut se recharger avec le chargeur de batterie fourni.

- Inspecter tous les câbles et connexions. Ne jamais utiliser la machine si tout câble ou bouchon est endommagé. Il convient dès lors de la confier à un atelier d'entretien agréé.

Charger la batterie

ATTENTION ! Il est possible que la batterie doive être rechargée une ou deux fois au cours de la saison de tonte ; rechargez-la toujours avant de ranger la machine pour l'hiver.

Ne chargez pas à des températures inférieures à +5°C.

- Démontez le câble de contact sur la batterie.
- Branchez le câble de batterie au chargeur, puis branchez le chargeur à une prise murale (220 V, 50 Hz).

LC 353VI

La batterie est un interrupteur de sécurité et ne doit être montée sur le moteur que lorsque la machine est en cours d'utilisation.

La batterie est une batterie intelligente au lithium de 10,8 V qu'il faut activer avant la première utilisation. Placez la batterie dans le chargeur et patientez jusqu'à ce qu'un voyant vert au moins s'allume (10 secondes). Vous pouvez ensuite installer la batterie sur le moteur.

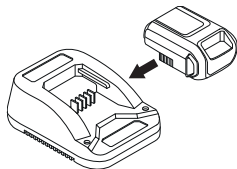

IMPORTANT! La batterie sur ce modèle est un élément de sécurité. Utiliser toujours des pièces de rechange d'origine.

Charge de la batterie.

La batterie est équipée d'un indicateur de tension pratique à DEL (1-4).

Si la tension est trop faible (1 ou 0 DEL allumée), placez la batterie dans le chargeur et branchez-le sur une prise murale (220 V, 50 Hz).

Une batterie à plat sera complètement rechargée au bout d'environ 60 minutes.

La batterie peut être chargée rapidement pendant de courtes durées sans être endommagée.

Voyant de la batterie	Origine
Voyant rouge constant	Batterie en cours de charge.
Voyant rouge clignotant	Batterie trop chaude qui commencera à se charger une fois la température adéquate atteinte.
Voyant vert constant	La batterie est complètement chargée.
Voyants rouge et vert clignotants	Batterie endommagée devant être remplacée.

Bougie

ATTENTION ! Toujours utiliser le type de bougie recommandé ! Une bougie incorrecte peut endommager le piston/le cylindre.

- Si la puissance de la machine est faible, si la machine est difficile à mettre en marche ou si le ralenti est irrégulier, toujours commencer par contrôler l'état de la bougie avant de prendre d'autres mesures.
- Si la bougie est encrassée, la nettoyer et vérifier que l'écartement des électrodes est de 0,5 mm. Remplacez-les si nécessaire.

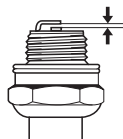

Filtre à air

- Déposer le capot de filtre et retirer le filtre.
- Nettoyer le filtre en le frappant contre une surface plane. Ne jamais utiliser d'agent solvant contenant du pétrole, par exemple du kérosène, ou de l'air comprimé pour nettoyer le filtre.
- Un filtre ayant servi longtemps ne peut plus être complètement nettoyé. Le filtre à air doit donc être remplacé à intervalles réguliers. **Tout filtre endommagé doit être remplacé immédiatement.**
- Lors du montage, veiller à ce que le filtre à air assure une bonne étanchéité au niveau du support de filtre.

Système de carburant

- Contrôler que le bouchon du réservoir et son joint sont intacts.
- Vérifier le tuyau à carburant. Le remplacer si nécessaire.

Recyclage

Cette machine remplit les conditions nécessaires pour atteindre une longue durée de vie. Ceci minimise l'impact de la machine sur l'environnement. Effectuez les réparations et l'entretien conformément aux instructions de ce manuel. Ainsi, le moteur fonctionnera plus longtemps et les émissions dangereuses seront réduites au minimum. La machine est démontée et les pièces sont classées en fonction des matériaux pour le recyclage. La plupart des pièces de cette machine sont recyclables.

CARACTÉRISTIQUES TECHNIQUES

Caractéristiques techniques

	LC353V	LC353VB	LC353VE	LC 353VI
Moteur				
Fabricant du moteur	Briggs & Stratton	Briggs & Stratton	Briggs & Stratton	Briggs & Stratton
Cylindrée, cm ³	161	161	161	161
Vitesse, tr/min.	2900	2900	2900	2900
Puissance nominale moteur, en kW (voir remarque 1)	2,7	2,7	2,7	2,7
Système d'allumage				
Bougie	Champion QC12YC	Champion QC12YC	Champion QC12YC	Champion QC12YC
Écartement des électrodes, mm	0,5	0,5	0,5	0,5
Système de graissage/de carburant				
Contenance du réservoir de carburant, litres	1,0	1,0	1,0	1,0
Contenance du réservoir d'huile, litres	0,6	0,6	0,6	0,6
Huile moteur	SAE 30	SAE 30	SAE 30	SAE 30
Poids				
Tondeuse avec réservoirs vides, kg	41	45	43	42
Émissions sonores (voir remarque 2)				
Niveau de puissance sonore mesuré dB(A)	98	97	98	97
Niveau de puissance sonore garanti L _{WA} dB(A)	98	98	98	98
Niveaux sonores (voir remarque 3)				
Niveau de pression acoustique au niveau des oreilles de l'utilisateur, dB(A)	84	83	84	84
Niveaux de vibrations (voir remarque 4)				
Poignée, m/s ²	4,0	4,0	4,0	5,3
Coupe				
Hauteur de coupe, mm	25-70	25-70	25-70	25-70
Largeur de coupe, cm	53	53	53	53
Couteau	Collect	Collect	Collect	Collect
Numéro d'article	5104364-10	5104365-10	5104364-10	5104364-10
Contenance de l'ensacheur, en litres	60	60	60	60
Entraînement				
Vitesse, km/h	5,4	5,4	5,4	5,4
Démarrage				
Démarrage électrique	-	-	Oui	Oui
Batterie	-	-	Plomb, 12 V/ 2,5 Ah	Li-ion, 12V/ 15,7Wh

Remarque 1 La puissance nominale du moteur indiquée est la puissance nette moyenne (à un régime en tr/min spécifié) d'un moteur de production typique pour le modèle de moteur mesuré selon la norme SAE J1349/ISO1585. Cette valeur peut différer pour les moteurs de production de masse. La puissance effective du moteur installé sur la machine finale dépendra de la vitesse de fonctionnement, des conditions environnementales et d'autres valeurs.

Remarque 2 : Émission sonore dans l'environnement mesurée comme puissance acoustique (L_{WA}) selon la directive UE 2000/14/CE.

Remarque 3 : Les données reportées pour le niveau de pression sonore montrent une dispersion statistique typique (déviations standard) de 1,2 dB (A).

Remarque 4 : Les données reportées pour le niveau de vibrations montrent une dispersion statistique typique (déviations standard) de 0,2 m/s².

CARACTÉRISTIQUES TECHNIQUES

	LC348V	LC348VE	LB348V
Moteur			
Fabricant du moteur	Briggs & Stratton	Briggs & Stratton	Briggs & Stratton
Cylindrée, cm ³	190	190	190
Régime, rpm	2900	2900	2900
Puissance nominale moteur, en kW (voir remarque 1)	2,4	2,4	2,4
Système d'allumage			
Bougie	Champion RJ19LM	Champion RJ19LM	Champion RJ19LM
Écartement des électrodes, mm	0,5	0,5	0,5
Système de graissage/de carburant			
Contenance du réservoir de carburant, litres	1,2	1,2	1,2
Contenance du réservoir d'huile, litres	0,6	0,6	0,6
Huile moteur	SAE 30	SAE 30	SAE 30
Poids			
Tondeuse avec réservoirs vides, kg	40	42	36
Émissions sonores (voir remarque 2)			
Niveau de puissance sonore mesuré dB(A)	94	93	94
Niveau de puissance sonore garanti L _{WA} dB(A)	95	95	95
Niveaux sonores (voir remarque 3)			
Niveau de pression acoustique au niveau des oreilles de l'utilisateur, dB(A)	80	80	80
Niveaux de vibrations (voir remarque 4)			
Poignée, m/s ²	5,1	5,1	3,8
Coupe			
Hauteur de coupe, mm	25-70	25-70	25-70
Largeur de coupe, mm	480	480	480
Système de coupe	3 in 1	3 in 1	2 in 1
Largeur de coupe, mm	480	480	480
Couteau	Collect	Collect	Mulch
Numéro d'article	5856075-10	5856075-10	5028813-20
Contenance de l'ensacheur, en litres	60	60	-
Entraînement			
Vitesse, km/h	5,4	5,4	5,4
Démarrage			
Démarrage électrique	-	Oui	-
Batterie	-	Plomb, 12 V/2,5 Ah	-

Remarque 1 : La puissance nominale du moteur indiquée est la puissance nette moyenne (à un régime en tr/min spécifié) d'un moteur de production typique pour le modèle de moteur mesuré selon la norme SAE J1349/ISO1585. Cette valeur peut différer pour les moteurs de production de masse. La puissance effective du moteur installé sur la machine finale dépendra de la vitesse de fonctionnement, des conditions environnementales et d'autres valeurs.

Remarque 2 : Émission sonore dans l'environnement mesurée comme puissance acoustique (L_{WA}) selon la directive UE 2000/14/CE.

Remarque 3 : Les données reportées pour le niveau de pression sonore montrent une dispersion statistique typique (déviations standard) de 1,2 dB (A).

Remarque 4 : Les données reportées pour le niveau de vibrations montrent une dispersion statistique typique (déviations standard) de 0,2 m/s².

CARACTÉRISTIQUES TECHNIQUES

Déclaration CE de conformité

(Concerne seulement l'Europe)

Husqvarna AB, SE-561 82 Huskvarna, Sverige, tel: +46-36-146500, déclarons que les tondeuses à gazon à moteur **Husqvarna LB348V, LC348V, LC348VE, LC353V, LC353VB, LC 353VI et LC353VE** à partir des numéros de série 14xxxxxxx et ultérieurement sont conformes aux dispositions des DIRECTIVES DU CONSEIL:

- du 17 mai 2006 "directive machines" **2006/42/CE**.
- du 15 décembre 2004 "compatibilité électromagnétique" **2004/108/CE**.
- du 8 mai 2000 "émissions sonores dans l'environnement" **2000/14/CE**.

Pour des informations sur les émissions sonores, voir le chapitre Caractéristiques techniques.

Les normes harmonisées suivantes ont été appliquées: ISO 5395, ISO 11094, EN 55012.

0404, SMP Svensk Maskinprovning AB, Box 7035, SE-750 07 Uppsala, a établi un rapport d'évaluation de conformité, selon l'annexe VI de la DIRECTIVE 2000/14/CE DU CONSEIL du 8 mai 2000 concernant les émissions sonores dans l'environnement.

Huskvarna, 19 mai 2014



Claes Losdal, Directeur du développement/Produits pour le jardin

(Représentant autorisé d'Husqvarna AB et responsable de la documentation technique.)

ACLARACIÓN DE LOS SÍMBOLOS

Aclaración de los símbolos

¡ATENCIÓN! La máquina, si se utiliza de forma errónea o descuidada, puede ser una herramienta peligrosa que puede causar daños graves e incluso la muerte al usuario y a otras personas.



Lea detenidamente el manual de instrucciones y asegúrese de entender su contenido antes de utilizar la máquina.



Asegúrese de que no haya terceros desautorizados en la zona de trabajo.



Evite el arranque accidental retirando el cable de encendido de la bujía.



Cuidado con los objetos lanzados o rebotados.



Advertencia de cuchilla rotativa.
Cuidado con las manos y los pies.



Advertencia: piezas giratorias.
Mantenga alejados las manos y los pies.



Este producto cumple con la directiva CE vigente.



Las emisiones sonoras en el entorno según la directiva de la Comunidad Europea. Las emisiones de la máquina se indican en el capítulo Datos técnicos y en la etiqueta.



No emplee nunca la máquina en recintos cerrados ni en espacios sin ventilación. Los gases de escape contienen monóxido de carbono, un gas inodoro y tóxico que comporta peligro de muerte.



Riesgo de explosión



No haga nunca el repostaje con el motor en marcha.



Superficie caliente.



Pare el motor.



Arranque el motor



Retire el interruptor de seguridad (batería) antes de realizar trabajos de mantenimiento o dejar la máquina sin vigilancia.

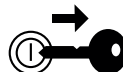

Explicación de los niveles de advertencia

Las advertencias se clasifican en tres niveles.

¡ATENCIÓN!



¡ATENCIÓN! Indica un riesgo de daños graves para el usuario o incluso muerte, o bien daños al entorno, si no se siguen las instrucciones del manual.

¡IMPORTANTE!



¡IMPORTANTE! Indica un riesgo de lesiones para el usuario o daños al entorno si no se siguen las instrucciones del manual.

¡NOTA!

¡NOTA! Indica un riesgo de daños en los materiales o en la máquina si no se siguen las instrucciones del manual.

Índice

ACLARACIÓN DE LOS SÍMBOLOS

Aclaración de los símbolos	146
Explicación de los niveles de advertencia	146

ÍNDICE

Índice	147
--------------	-----

PRESENTACIÓN

Apreciado cliente:	148
Preparativos para el empleo de un cortacésped nuevo	148

¿QUÉ ES QUÉ?

Componentes del cortacésped?	149
------------------------------------	-----

EQUIPO DE SEGURIDAD DE LA MÁQUINA

Generalidades	150
---------------------	-----

MONTAJE Y AJUSTES

Generalidades	151
Mango	151
Altura de corte	152
Repostado de aceite	152

MANIPULACION DEL COMBUSTIBLE

Generalidades	153
Carburante	153
Repostaje	153
Transporte y almacenamiento	153

FUNCIONAMIENTO

Equipo de protección personal	154
Instrucciones generales de seguridad	154
Técnica básica de trabajo	155
Transporte y almacenamiento	155
Arranque y parada	156

MANTENIMIENTO

Generalidades	158
Programa de mantenimiento	158
Inspección general	158
Limpieza externa	158
Nivel del aceite	158
Cambio de aceite	159
Equipo de corte	159
Batería	160
Bujía	160
Filtro de aire	160
Sistema de combustible	160
Reciclaje	160

DATOS TÉCNICOS

Datos técnicos	161
Declaración CE de conformidad	163

PRESENTACIÓN

Apreciado cliente:

¡Felicidades por haber adquirido un producto Husqvarna! La historia de Husqvarna data del año 1689, cuando el Rey Karl XI encargó la construcción de una fábrica en la ribera del río Husqvarna para la fabricación de mosquetes. La ubicación junto al río Husqvarna era lógica dado que el río se utilizaba para generar energía hidráulica. Durante los más de 300 años de existencia de la fábrica Husqvarna, se han fabricado productos innumerables; desde estufas de leña hasta modernas máquinas de cocina, máquinas de coser, bicicletas, motocicletas, etc. En 1956 se introdujo el primer cortacésped motorizado, seguido de la motosierra en 1959; y es en este segmento en el que actualmente trabaja Husqvarna.

Husqvarna es hoy uno de los principales fabricantes del mundo de productos de bosque y jardín, con la calidad y las prestaciones como principal prioridad. La idea de negocio es desarrollar, fabricar y comercializar productos motorizados para silvicultura y jardinería, así como para las industrias de construcción y obras públicas. Husqvarna tiene como objetivo estar en la vanguardia por lo que respecta a ergonomía, facilidad de empleo, seguridad y consideración ambiental; motivo por el cual ha desarrollado una serie de detalles para mejorar los productos en estas áreas.

Estamos convencidos de que usted apreciará con satisfacción la calidad y prestaciones de nuestro producto por mucho tiempo en adelante. Con la adquisición de alguno de nuestros productos, usted dispone de asistencia profesional con reparaciones y servicio en caso de ocurrir algo. Si ha adquirido el producto en un punto de compra que no es uno de nuestros concesionarios autorizados, pregúnteles por el taller de servicio más cercano.

Esperamos que su máquina le proporcione plena satisfacción y le sirva de ayuda por mucho tiempo en adelante. Tenga en cuenta que este manual de instrucciones es un documento de valor. Siguiendo sus instrucciones (de uso, servicio, mantenimiento, etcétera) puede alargar considerablemente la vida útil de la máquina e incrementar su valor de reventa. Si vende su máquina, entregue el manual de instrucciones al nuevo propietario.

¡Gracias por utilizar un producto Husqvarna!

Husqvarna AB trabaja constantemente para perfeccionar sus productos y se reserva, por lo tanto, el derecho a introducir modificaciones en la construcción y el diseño sin previo aviso.

Preparativos para el empleo de un cortacésped nuevo

- Lea detenidamente el manual de instrucciones.
- Compruebe el montaje y ajuste del equipo de corte. Vea las instrucciones bajo el título Montaje.
- Reposte combustible y ponga aceite en el motor. La entrega de la máquina incluye un recipiente con cantidad de aceite suficiente. Vea las instrucciones del apartado referente a la manipulación de combustible.



¡ATENCIÓN! Bajo ninguna circunstancia debe modificarse la configuración original de la máquina sin autorización del fabricante. Utilizar siempre recambios originales. Las modificaciones y/o la utilización de accesorios no autorizadas pueden ocasionar accidentes graves o incluso la muerte del operador o de terceros.



¡ATENCIÓN! Un cortacésped utilizado de forma errónea o negligente puede ser una herramienta peligrosa que puede causar daños graves e incluso con peligro de muerte. Es sumamente importante que lea estas instrucciones y comprenda el contenido de este manual.



¡ATENCIÓN! La inhalación prolongada de los gases de escape del motor comporta riesgos para la salud.

Husqvarna AB trabaja constantemente para perfeccionar sus productos y se reserva, por lo tanto, el derecho a introducir modificaciones en la construcción y el diseño sin previo aviso.

¿QUÉ ES QUÉ?

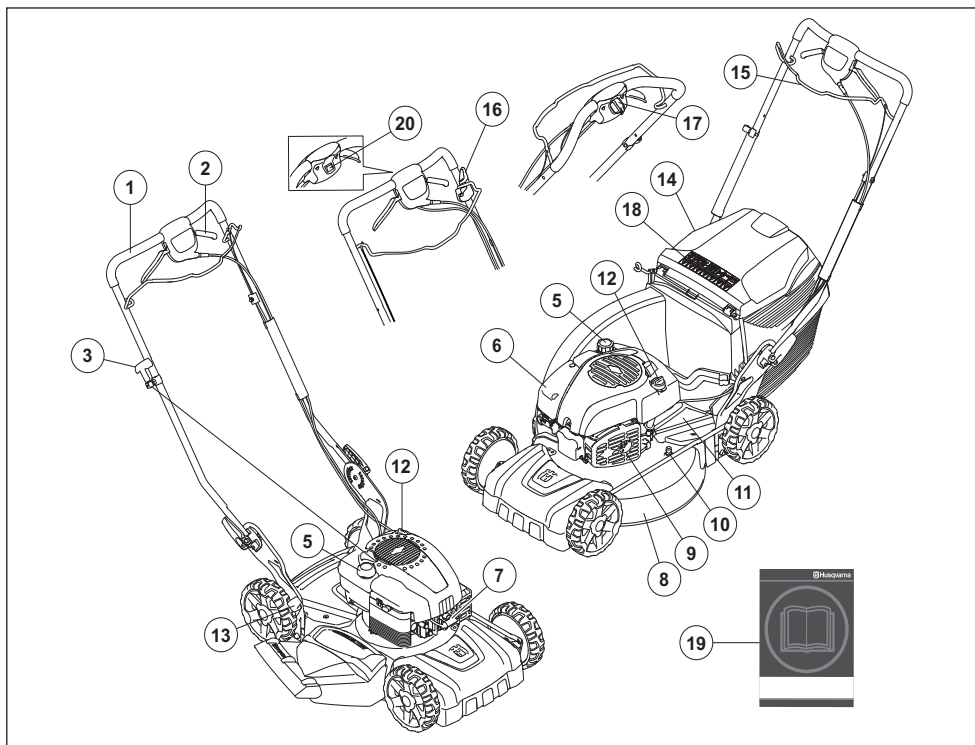

Componentes del cortacésped?

- | | | | |
|----|--|----|--|
| 1 | Empuñadura / manillar | 11 | Cubierta protectora |
| 2 | Transmisión | 12 | Depósito de aceite |
| 3 | Empuñadura de arranque (LB 348V, LC 348V, LC 353V, LV 353VB) | 13 | Palanca de ajuste de la altura de corte |
| 4 | Recogedor de césped (no LB348V) | 14 | Deflector trasero (no LB348V) |
| 5 | Depósito de combustible | 15 | Horquilla del freno de motor / barra de arranque (LC 353VI) |
| 6 | Filtro de aire | 16 | Freno de la cuchilla (LC 353VB) / inhibidor de arranque (LC 353VI) |
| 7 | Bujía | 17 | Arranque eléctrico (LC 353VE, LC 348VE) |
| 8 | Cubierta de corte | 18 | Símbolos |
| 9 | Silenciador | 19 | Manual de instrucciones |
| 10 | Conexión de agua | 20 | Botón de parada |

EQUIPO DE SEGURIDAD DE LA MÁQUINA

Generalidades

En este capítulo se describen los componentes de seguridad de la máquina, su función y el modo de efectuar el control y el mantenimiento para garantizar un funcionamiento óptimo.



¡ATENCIÓN! Nunca utilice una máquina con componentes de seguridad defectuosos. Si su máquina no pasa todos los controles, entréguela a un taller de servicio para su reparación.

Evite el arranque accidental retirando el cable de encendido de la bujía.

Cubierta de corte

- La cubierta de corte está construida para reducir las vibraciones y el riesgo de lesiones por corte.

Revisión de la cubierta de corte

- Compruebe que la cubierta de corte está intacta y no presenta defectos visibles como, por ejemplo, grietas.

Llave de encendido (LC 353VE, LC 348VE)

Las máquinas con arranque eléctrico tienen una llave de arranque o una batería que se extrae fácilmente. Estos elementos deben guardarse en otro lugar que la máquina cuando esta no se utiliza o se deja desatendida.

- Tire de la llave hacia usted para extraerla.

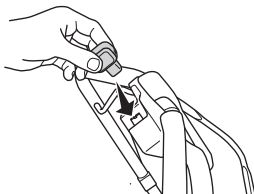

- **LC 353VI**

Para extraer la batería (interruptor principal), mantenga pulsados los botones de bloqueo y tire de ella hacia un lado.

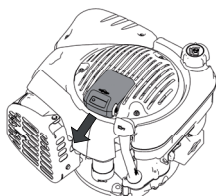

Horquilla del freno de motor

- El freno de motor está diseñado para parar el motor. Cuando se suelta la horquilla del freno de motor, éste debe parar.

Comprobación de la empuñadura de freno del motor

- Arranque el motor y seguidamente suelte la horquilla del freno. Debe pararse el motor y desacoplarse la transmisión. El freno de motor debe estar siempre ajustado para que el motor se pare en un lapso de 3 segundos.

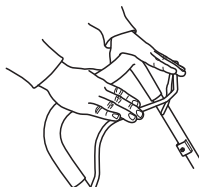

Barra de arranque (LC 353VI)

La empuñadura del freno del motor en el LC 353VI también actúa como barra de arranque.

La función del inhibidor de arranque debe comprobarse a fin de impedir un arranque accidental.

Comprobación del inhibidor de arranque

- Tire hacia usted de la barra de arranque y asegúrese de que el inhibidor de arranque evita que la barra active el motor de arranque.
- Asegúrese de que el inhibidor de arranque vuelve fácilmente a su posición original después de la activación.

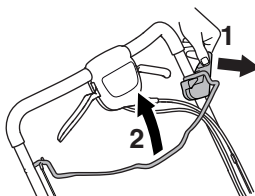

Silenciador



¡ATENCIÓN! No utilice nunca una máquina que no tenga silenciador o que lo tenga defectuoso. Un silenciador defectuoso puede incrementar considerablemente el nivel de ruido y el riesgo de incendio. Tenga a mano herramientas para la extinción de incendios.

El silenciador está muy caliente durante el funcionamiento y después de parar. Esto también es aplicable al funcionamiento en ralentí. Preste atención al riesgo de incendio, especialmente al emplear la máquina cerca de sustancias y/o gases inflamables.

- El silenciador está diseñado para reducir al máximo posible el nivel sonoro y para apartar los gases de escape del usuario.

Revisión del silenciador

- Revise regularmente el silenciador para comprobar que está intacto y bien fijo.

MONTAJE Y AJUSTES

Generalidades



¡IMPORTANTE! Evite el arranque accidental retirando el cable de encendido de la bujía.

Mango

Montaje

- Afloje los reguladores inferiores.

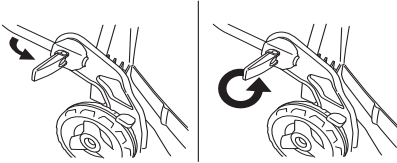

- Ajuste la altura del manillar y apriete bien las manijas.

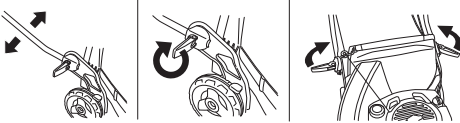

Montaje del recogedor

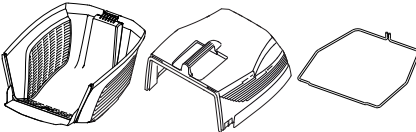

- Enganche la cubierta superior a los accesorios de la cubierta inferior.

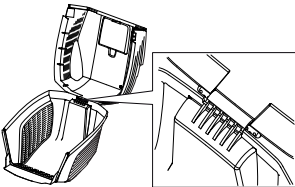

- Baje la cubierta superior. Asegúrese de que la tira del borde está colocada fuera de la cubierta inferior.

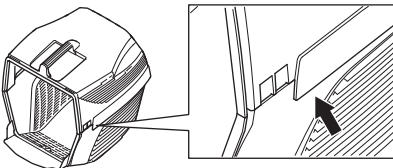

- Comience por enganchar el extremo del saliente metálico en las ranuras de la cubierta inferior.

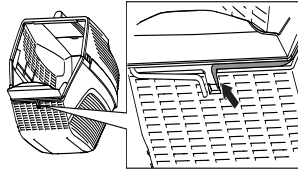

- Guíe el saliente metálico alrededor tanto de la cubierta superior como de la inferior. Fije el saliente metálico en la cubierta inferior.

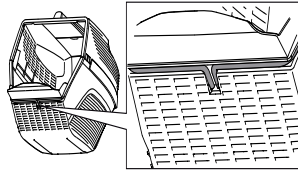

- Levante la protección trasera y cuelgue el recipiente para la hierba.

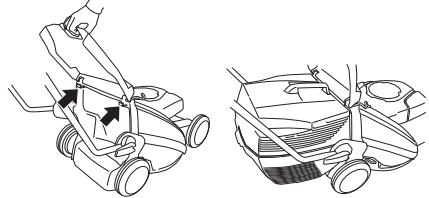

MONTAJE Y AJUSTES

Función de trituradora

Dispone de un kit de trituración como accesorio para que las máquinas equipadas con un captor puedan usarse con la función de trituración.

El kit de trituración está compuesto por un tapón y un cuchillo de triturado.

Coloque el enchufe para trituradora.

- Levante la protección posterior y extraiga el recipiente.

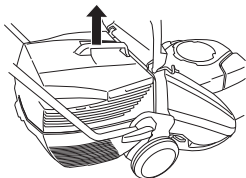

- introduzca el enchufe de trituradora en el canal del colector.

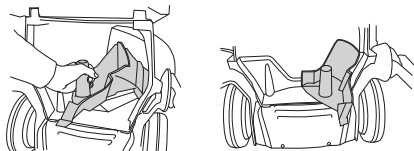

- Cierre la protección y asegúrese de que está cerrada con el enchufe de trituradora.

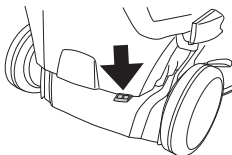

Altura de corte

¡NOTA! No emplee una altura de corte demasiado baja debido al riesgo de que las cuchillas toquen en el suelo en las irregularidades.

La altura de corte es ajustable en cinco posiciones, mm

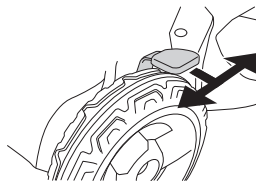

Repostado de aceite

- El depósito de aceite viene vacío de fábrica. Añada aceite despacio. Consulte también las instrucciones bajo el título Mantenimiento. El primer cambio del aceite del motor debe hacerse después de 5 horas de funcionamiento.

MANIPULACION DEL COMBUSTIBLE

Generalidades



¡ATENCIÓN! Si se hace funcionar el motor en un local cerrado o mal ventilado, se corre riesgo de muerte por asfixia o intoxicación con monóxido de carbono.

El combustible y los vapores de combustible son muy inflamables y pueden causar daños graves por inhalación y contacto con la piel. Por consiguiente, al manipular combustible proceda con cuidado y procure que haya buena ventilación.

Los gases de escape del motor están calientes y pueden contener chispas que pueden provocar incendio. Por esa razón, **¡nunca arranque la máquina en interiores o cerca de material inflamable!**

No fume ni ponga objetos calientes cerca del combustible.

Carburante

AVISO La máquina tiene motor de cuatro tiempos. Procure que haya siempre aceite suficiente en el depósito de aceite.

Gasolina

- Utilice gasolina sin plomo o gasolina con plomo de alta calidad.
- El octanaje mínimo recomendado es 90 (RON). Si se hace funcionar el motor con gasolina de octanaje inferior a 90, puede producirse clavazón. Esto aumenta la temperatura del motor, con el consiguiente riesgo de averías.
- Si hay disponible gasolina menos nociva para el medio ambiente, denominada gasolina de alquilato, se debe usar este tipo de gasolina.

Aceite de motor

AVISO Controle el nivel de aceite antes de poner en marcha el cortacésped. Un nivel de aceite demasiado bajo puede causar averías graves del motor.

- Consulte las instrucciones bajo el título «Mantenimiento».
- El primer cambio del aceite del motor debe hacerse después de 5 horas de funcionamiento. Consulte los datos técnicos para saber qué tipo de aceite es más recomendable. No utilice nunca aceite para motores de dos tiempos.

Repostaje



¡ATENCIÓN! Apague el motor y deje que se enfríe unos minutos antes de repostar. El motor debe apagarse y el botón de parada debe colocarse en la posición de parada.

Utilice siempre una lata de gasolina para evitar derrames.

Para repostar, abra despacio la tapa del depósito de combustible para evacuar lentamente la eventual sobrepresión.

Limpie alrededor del tapón de combustible.

Después de repostar, apriete bien la tapa del depósito de combustible. Una actuación negligente puede provocar un incendio.

Antes de arrancar, aparte la máquina a 3 m como mínimo del lugar de repostaje.

Nunca arranque la máquina:

- Si ha derramado combustible o aceite de motor en la máquina. Limpie todos los derrames y deje evaporar los restos de gasolina.
- Si se salpicó el cuerpo o las ropas, cambie de ropas. Lave las partes del cuerpo que han entrado en contacto con el combustible. Use agua y jabón.
- Si hay fugas de combustible en la máquina. Compruebe regularmente si hay fugas en la tapa del depósito o en los conductos de combustible.

Transporte y almacenamiento

- Almacene y transporte la máquina y el combustible de manera que eventuales fugas o vapores no puedan entrar en contacto con chispas o llamas, por ejemplo, máquinas eléctricas, motores eléctricos, contactos eléctricos/interruptores de corriente o calderas.
- Para almacenar y transportar combustible se deben utilizar recipientes diseñados y homologados para tal efecto.

Almacenamiento prolongado

- Si la máquina se va a almacenar por un período largo, se debe vaciar el depósito de combustible. Pregunte en la estación de servicio más cercana qué hacer con el combustible sobrante.

FUNCIONAMIENTO

Equipo de protección personal

Para trabajar con la máquina debe utilizarse un equipo de protección personal homologado. El equipo de protección personal no elimina el riesgo de lesiones, pero reduce su efecto en caso de accidente. Pida a su distribuidor que le asesore en la elección del equipo.

Utilice siempre:

- Botas o zapatos antirresbalantes y fuertes.
- Pantalones largos fuertes. No use pantalones cortos ni sandalias, ni trabaje descalzo.
- Se deben utilizar guantes cuando sea necesario, por ejemplo en el montaje, inspección o limpieza del equipo de corte.

Instrucciones generales de seguridad

Este apartado trata las normas de seguridad básicas para trabajar con el dispositivo. Esta información no sustituye en ningún caso los conocimientos y la experiencia de un profesional.

- Lea detenidamente el manual de instrucciones y asegúrese de entender su contenido antes de utilizar la máquina.
- Debe tenerse en cuenta que el operador es responsable de los accidentes o riesgos que ocurran a otras personas o a su propiedad.
- La máquina debe mantenerse limpia. Los letreros y las pegatinas deben ser legibles en su totalidad.

Emplee siempre el sentido común

Es imposible abarcar todas las situaciones en las que puede encontrarse. Utilice siempre el equipo con cuidado y sentido común. Si se encuentra en alguna situación que le haga sentirse inseguro, deténgase y consulte con un experto. Consulte a su distribuidor, al taller de servicio técnico o a un usuario experimentado. No emplee la máquina en aplicaciones para las que no se considere plenamente cualificado.



¡ATENCIÓN! Esta máquina genera un campo electromagnético durante el funcionamiento. Este campo magnético puede, en determinadas circunstancias, interferir con implantes médicos activos o pasivos. Para reducir el riesgo de lesiones graves o letales, las personas que utilizan implantes médicos deben consultar a su médico y al fabricante del implante antes de emplear esta máquina.



¡ATENCIÓN! La máquina, si se utiliza de forma errónea o descuidada, puede ser una herramienta peligrosa que puede causar daños graves e incluso la muerte al usuario y a otras personas.

No permita bajo ningún concepto el empleo o mantenimiento de la máquina por los niños u otras personas no instruidas en el manejo de la misma.

La máquina no debe ser utilizada por personas con capacidades mentales o físicas reducidas, o bien por personas que no puedan manipularla por cuestiones de salud, sin la supervisión de una persona responsable de su seguridad.

Nunca deje que terceros utilicen la máquina sin asegurarse primero de que hayan entendido el contenido de este manual de instrucciones.

Nunca utilice la máquina si está cansado, si ha ingerido alcohol o si toma medicamentos que puedan afectar la vista, su capacidad de discernimiento o el control del cuerpo.



¡ATENCIÓN! Las modificaciones y/o el uso de accesorios no autorizados comportan riesgo de daños personales graves y peligro de muerte para el usuario y otras personas. Bajo ninguna circunstancia debe modificarse la configuración original de la máquina sin autorización del fabricante.

No modifique nunca esta máquina de forma que se desvíe de la versión original, y no la utilice si parece haber sido modificada por otras personas.

No utilice nunca una máquina defectuosa. Lleve a cabo las comprobaciones de seguridad y siga las instrucciones de mantenimiento y servicio de este manual. Algunas medidas de mantenimiento y servicio deben ser efectuadas por especialistas formados y cualificados. Consulte las instrucciones del apartado Mantenimiento.

Utilizar siempre recambios originales.

FUNCIONAMIENTO

Seguridad en el área de trabajo

- Antes de iniciar el corte, limpie el césped de ramas grandes y pequeñas, piedras, etc.
- Los objetos que golpeen el equipo de corte podrían salir despedidos y causar daños a personas u otros objetos. Mantenga a personas y animales a una distancia considerable.
- No utilice nunca la máquina en condiciones climáticas desfavorables, como niebla, lluvia, humedad, lugares mojados, viento fuerte, frío intenso, posibilidad de relámpagos, etc. Trabajar con mal tiempo es cansador y puede crear condiciones peligrosas, por ejemplo suelo resbaladizo.
- Compruebe el entorno para asegurarse de que nada pueda influir en su control de la máquina.
- Tenga cuidado con las raíces, piedras, ramas, hoyos, zanjas, etcétera. La hierba alta puede ocultar obstáculos.
- Puede ser peligroso cortar césped en pendientes. No utilice el cortacésped en pendientes muy pronunciadas. El cortacésped no debe utilizarse en inclinaciones de más de 15 grados.
- En terrenos escarpados, el trayecto de avance debe ser perpendicular a la pendiente. Es mucho más fácil desplazarse por una pendiente de lado que subir y bajarla.
- Tenga cuidado cuando se acerque a esquinas y objetos que podrían bloquear su campo de visión.

Seguridad en el trabajo

- Un cortacésped sólo está construido para el corte de céspedes. Está prohibida cualquier otra aplicación.
- Utilice el equipo de protección personal. Vea las instrucciones bajo el título "Equipo de protección personal".
- No ponga en marcha el cortacésped sin que estén montadas la cuchilla y todas las cubiertas. De lo contrario, la cuchilla puede soltarse y causar daños personales.
- Evite que la cuchilla toque en objetos extraños como piedras, raíces y similares. Ello puede dañar el filo de la cuchilla y doblar el eje del motor. Un eje doblado crea desequilibrio y vibraciones fuertes, con el riesgo consiguiente de que se suelte la cuchilla.
- La horquilla de freno no debe estar fijada de forma permanente cuando la máquina está en marcha.
- Coloque el cortacésped sobre una superficie plana y firme, y póngalo en marcha. Asegúrese de que la cuchilla no pueda entrar en contacto con el suelo o algún objeto.
- Colóquese siempre detrás de la máquina. Permita que todas las ruedas reposen en el suelo y mantenga ambas manos en la empuñadura durante la operación de corte. Mantenga alejados las manos y los pies de las hojas giratorias.
- No incline la máquina con el motor en marcha. No corra nunca con la máquina con el motor en marcha. Hay que caminar siempre con el cortacésped.

- Debe prestarse especial atención al tirar de la máquina cuando esté en funcionamiento.
- No levante ni lleve nunca el cortacésped con el motor en marcha. Si es necesario levantar el cortacésped, pare primero el motor y quite el cable de encendido de la bujía.
- No corte el césped mientras camina hacia atrás.
- El motor debe pararse para desplazar la máquina en terreno que no se va a cortar. Por ejemplo, senderos de gres, piedras, grava, asfalto, etc.
- No corra nunca con la máquina con el motor en marcha. Hay que caminar siempre con el cortacésped.
- Pare el motor antes de cambiar la altura de corte. No haga nunca ajustes con el motor en marcha.
- No abandone nunca la máquina sin vigilar, con el motor en marcha. Pare el motor. Compruebe que el equipo de corte ha dejado de girar.
- Si choca con algún objeto o si se producen vibraciones fuertes, pare la máquina. Desconecte el cable de encendido de la bujía. Controle que la máquina no esté dañada. Repare posibles averías.

Técnica básica de trabajo

- Corte siempre con una hoja afilada para obtener resultados óptimos. Una hoja desafilada proporciona un corte desigual, y la hierba adquiere un tono amarillo en la superficie de corte.
- No corte nunca más de 1/3 de la altura de la hierba. Especialmente en temporada seca. Empiece cortando con una altura de corte alta. Seguidamente, controle el resultado y baje a una altura adecuada. Si la hierba es muy alta, avance despacio y, si es necesario, corte dos veces.
- Corte en direcciones distintas cada vez para evitar crear rayas en el césped.
- Antes de tirar de la máquina hacia usted, desacople la transmisión y empuje la máquina hacia adelante unos 10 cm.
- Asegúrese de desacoplar la transmisión cuando se acerque a un obstáculo.

Transporte y almacenamiento

- Sujete bien el equipo durante el transporte para evitar daños y accidentes.
- Guarde el equipo en un lugar seguro fuera del alcance de los niños y las personas no autorizadas.
- Guarde la máquina y el equipo en un lugar seco y protegido de la escarcha.
- Para obtener más detalles sobre el transporte y el almacenamiento del combustible, consulte el apartado «Manipulación del combustible».
- Extraiga siempre la batería cuando la máquina esté desatendida. (LC 353VI)

FUNCIONAMIENTO

Arranque y parada

Antes del arranque



¡ATENCIÓN! Lea detenidamente el manual de instrucciones y asegúrese de entender su contenido antes de utilizar la máquina.

Utilice el equipo de protección personal. Vea las instrucciones bajo el título "Equipo de protección personal".

- Asegúrese de que no haya terceros desautorizados en la zona de trabajo.
- Realice el mantenimiento diario. Consulte las instrucciones bajo el título «Mantenimiento».
- Asegúrese de que el cable está bien colocado en la bujía.

Arranque manual

Para la puesta en marcha del motor, la horquilla del freno de motor debe sujetarse contra la empuñadura.

LB 348V, LC 348V, LC 353V

- Colóquese detrás de la máquina.
- Agarre la empuñadura de arranque y tire despacio de la cuerda con la mano derecha, hasta sentir una resistencia (los dientes de arranque engranan). Tire con fuerza para arrancar el motor. **Nunca enrosque el cordón de arranque alrededor de la mano.**

LC 353VB

- Colóquese detrás de la máquina.
- Coloque el mando de detención en posición de arranque.

Agarre la empuñadura de arranque y tire despacio de la cuerda con la mano derecha, hasta sentir una resistencia (los dientes de arranque engranan). Tire con fuerza para arrancar el motor. **Nunca enrosque el cordón de arranque alrededor de la mano.**

El modelo LC353VB están equipados con un freno de cuchilla. Para que las cortadoras giren, haga lo siguiente:

- Afloje el pestillo del freno de la hoja (1).
- Tire de la barra de arranque del motor (2) hacia usted.

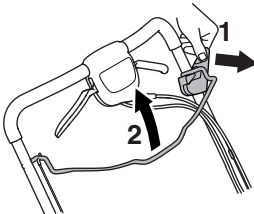

Arranque eléctrico

LC 348VE, LC 353VE

Los modelos LC 348VE y LC 353VE están equipados con arranque electrónico, que se usa de la siguiente manera:

- Antes de usar el arranque electrónico por primera vez, es necesario cargar la batería. Consulte las instrucciones bajo el título «Mantenimiento».
- Abata la horquilla del freno de motor contra el manillar.
- Introduzca la llave de encendido y pulse la tecla.



LC 353VI

La máquina está equipada con un arranque eléctrico mediante una barra de arranque.

- Antes de usar el arranque eléctrico por primera vez, es necesario activar la batería. Consulte las instrucciones bajo el título «Mantenimiento».

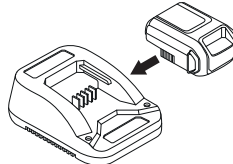

LC 353VI tiene un inhibidor de arranque. Proceda del modo siguiente para arrancar el motor y hacer que la hoja gire:

- Coloque la batería en el compartimiento previsto en el motor y compruebe el estado de la batería.

Para obtener más información, consulte la sección 'Batería'.

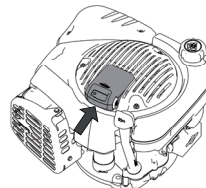

- Afloje el inhibidor de arranque (1).
- Tire de la barra de arranque (2) hacia usted. El motor de arranque se detendrá cuando arranque el motor.

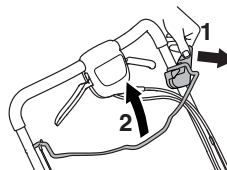

FUNCIONAMIENTO

Transmisión

- Para utilizar la transmisión de las ruedas, tire de la palanca de embrague hacia usted.

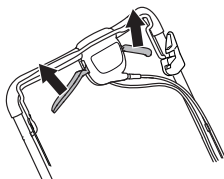

Cuando la transmisión comience a ralentizarse, será necesario ajustar el cable del embrague. Use el tornillo de ajuste para llevar a cabo el reglaje preciso del cable.

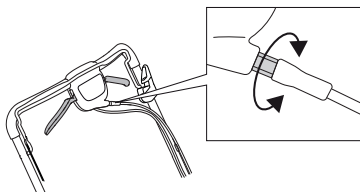

- Para tensar el cable y aumentar la velocidad, apriete el tornillo de ajuste en el sentido contrario a las agujas del reloj.

Asegúrese de que los cables no se tensan demasiado. Si el cortacésped comienza a funcionar sin utilizar la palanca del embrague, extienda el cable.

- Para extender el cable y reducir la velocidad, apriete el tornillo de ajuste en el sentido de las agujas del reloj.

Parada

LB 348V, LC 348V, LC 348VE, LC 353V, LC 353VE, LC353VI

- Para parar el motor, suelte la barra de freno/arranque del motor. La motricidad también se desacopla al soltar la barra de freno/arranque del motor.

¡IMPORTANTE!

En los modelos **LC 348VE** y **LC 353VE**, quite la llave.

LC 353VI Cuando la máquina no se use, quite siempre la batería.

LC353VB

La cortadora dejará de girar cuando suelte la palanca de freno.

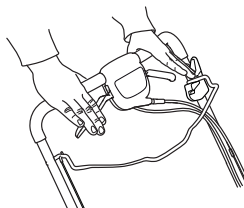

El motor se para poniendo el contacto de parada en la posición de parada.

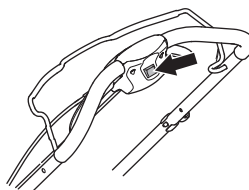

MANTENIMIENTO

Generalidades



¡ATENCIÓN! El usuario sólo puede efectuar los trabajos de mantenimiento y servicio descritos en este manual. Los trabajos de mayor envergadura debe efectuarlos un taller de servicio oficial.

Los trabajos de control y/o mantenimiento deben efectuarse con el motor desconectado. Evite el arranque accidental retirando el cable de encendido de la bujía. La llave de contacto o la batería también deben retirarse en las máquinas con arranque eléctrico.

La vida útil de la máquina puede acortarse y el riesgo de accidentes puede aumentar si el mantenimiento de la máquina no se hace de forma adecuada y si los trabajos de servicio y/o reparación no se efectúan de forma profesional. Para más información, consulte con el taller de servicio oficial más cercano.

- Diríjase a su distribuidor de Husqvarna para que revise la máquina regularmente y para que realice ajustes y reparaciones básicas.
- Reemplace cualquier pieza dañada, desgastada o rota.
- Utilizar siempre recambios originales.

Programa de mantenimiento

En el programa de mantenimiento podrá ver qué piezas de la máquina requieren mantenimiento y cada cuánto tiempo deberá realizarse. Los intervalos se calculan en función del uso diario de la máquina y pueden depender de la velocidad de uso.

Mantenimiento diario	Mantenimiento semanal	50 horas	Mínimo una vez al año
Inspección general	Bujía	Cambio y ajuste de la correa trapezoidal	Cambio y ajuste de la correa trapezoidal
Nivel de aceite	Silenciador*	Filtro de aire	Filtro de aire
Limpieza externa	Sistema amortiguador de vibraciones*	Sistema de combustible	Sistema de combustible
Equipo de corte		Cambio de aceite	Cambio de aceite
Cubierta de corte y cubierta protectora*			
Horquilla del freno de motor*			

* Consulte las instrucciones bajo el título «Equipo de seguridad de la máquina».

Inspección general

- Compruebe que los tornillos y las tuercas estén apretados.

LC353VB

Asegúrese de que la presilla del cable está correctamente acoplada al soporte. Si la presilla del cable comienza a aflojarse o se cae, vuelva a colocarla.

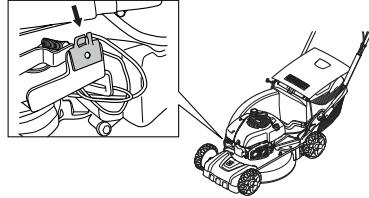

Limpieza externa

- Limpie el cortacésped de hojas, hierba y similar, con un cepillo.
- No utilice un equipo de limpieza a alta presión para limpiar la máquina.
- Nunca vierta agua directamente sobre el motor.
- Limpie la toma de aire del mecanismo de arranque. Revise el mecanismo y el cordón de arranque.
- Cuando limpie bajo la cubierta de corte, vacíe el depósito de combustible y ponga la máquina sobre un lado, con el silenciador hacia abajo.

Limpieza de la caja de engranajes.

- Cierre la escotilla de mantenimiento.

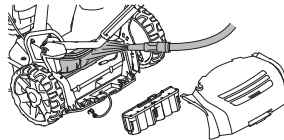

- Limpie las hojas y el césped de la caja de engranajes. Si es necesario, limpie la caja de engranajes con agua. Para los modelos **LC348Ve** y **LC353VE**, asegúrese de que la batería está desconectada.

Nivel del aceite

Para controlar el nivel de aceite, la máquina debe estar sobre una superficie plana. Controle el nivel de aceite con la varilla de medición del tapón de llenado.

- Quite la tapa de aceite y limpie la varilla de nivel.
- Vuelva a colocar la varilla de nivel. El tapón de llenado debe enroscarse totalmente para obtener una indicación correcta del nivel de aceite.
- Si el nivel de aceite es demasiado bajo, ponga aceite de motor hasta la marca de nivel superior de la varilla de medición.

Cambio de aceite

- Vacíe el depósito de combustible.
- Quite el tapón de llenado de aceite.
- Coloque un recipiente adecuado para recoger el aceite.
- Incline el motor y vacíe el aceite por el tubo de llenado. Consulte con la gasolinera más cercana acerca de qué hacer con el aceite de motor sobrante.
- Ponga aceite de motor nuevo, de buena calidad. Vea las instrucciones del apartado «Datos técnicos».

Equipo de corte

- Revise el equipo de corte para ver si está dañado o agrietado. Un equipo de corte dañado debe ser siempre reemplazado.
- Procure que la cuchilla esté siempre bien afilada y correctamente equilibrada.



¡ATENCIÓN! Use siempre guantes fuertes para efectuar los trabajos de servicio y mantenimiento del equipo de corte. Las cuchillas son muy agudas y pueden producir fácilmente lesiones por corte.

¡NOTA! Después de afilar las cuchillas, éstas deben equilibrarse. El ajuste, la sustitución y el afilado de las cuchillas debe llevarse a cabo por un taller de servicio. Si la máquina choca con objetos que ocasionan daños, se deben cambiar las cuchillas.

Sustitución de las hojas

Desmontaje:

- Quite el tornillo de fijación de la cuchilla.

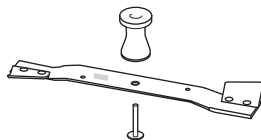

- Extraiga la hoja desgastada. Asegúrese de que el soporte de la hoja esté en buenas condiciones. Compruebe que el tornillo de cuchilla está intacto y que el eje del motor no está doblado.

Montaje:

- La cuchilla debe montarse con los extremos en ángulo mirando hacia la tapa.

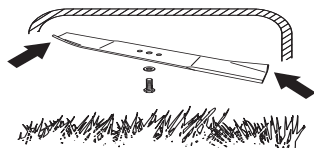

- Coloque la cortadora con la arandela de fricción contra el soporte de la cortadora. Asegúrese de que la cortadora se centra correctamente con el eje. Para evitar las vibraciones, coloque la cortadora del cortacésped de manera que la marca del soporte de la cortadora pueda verse a los lados de la cortadora.
- Ponga la arandela y apriete bien el tornillo. El tornillo debe apretarse con un par de 45-60 Nm.

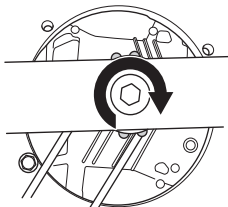

- Mueva la hoja en distintas direcciones manualmente y compruebe que gira libremente.
- Encienda la máquina para probarla.

¡IMPORTANTE!

Utilice siempre el equipo con cuidado y sentido común. Evite todas aquellas situaciones que considere que sobrepasan sus capacidades. Si, después de leer estas instrucciones, no está seguro del procedimiento que debe seguir, consulte a un experto antes de utilizar el equipo. Póngase en contacto con un taller de servicio autorizado.

Utilice siempre piezas de repuesto originales. Si desea obtener más información, consulte el apartado de «Datos técnicos».

MANTENIMIENTO

Batería

¡IMPORTANTE! Las baterías gastadas no deben desecharse junto con la basura doméstica. Llévelas a su taller de servicio más cercano o a un punto de recogida.

LC 353VE, LC 348VE

La batería de plomo de 12 voltios está totalmente protegida y, por lo general, no requiere mantenimiento. La batería se carga durante la operación de corte.

Si el motor no se enciende en varias ocasiones, es posible que la batería se descargue. Si es así, arranque la máquina manualmente con el cordón de arranque. Una batería completamente descargada puede recargarse con el cargador de batería suministrado.

- Revise todos los cables y conexiones. Si se daña un cable, no utilice la máquina. Llévela a reparar a un taller de servicio oficial.

Carga de la batería

AVISO La batería necesitará una recarga una o dos veces durante la temporada de corte y siempre debe cargarse antes de su almacenamiento durante el invierno.

No cargue la batería a temperaturas inferiores a +5 °C.

- Desmonte el contacto del cable en la batería.
- Conecte el cable de la batería al cargador y, a continuación, conecte el cargador a una toma de corriente (220 V, 50 Hz).

LC 353VI

La batería es un interruptor de seguridad y sólo se debe montar en el motor cuando se vaya a usar la máquina. Se trata de una batería de litio de 10,8 V inteligente que debe activarse antes de su primer uso.

Coloque la batería en el cargador y espere hasta que se encienda un indicador verde (unos 10 segundos). A continuación, la batería se podrá colocar en el motor.

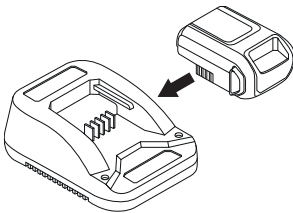

¡IMPORTANTE! En este modelo, la batería es un componente de seguridad. Utilice siempre piezas de repuesto originales.

Cargar la batería.

La batería cuenta con un indicador de tensión de luces LED de fácil lectura (1-4).

Si la tensión es demasiado baja (1 o 0 LED encendidos), coloque la batería en el cargador y enchúfelo a una toma de la red eléctrica (220 V, 50 Hz).

Una batería descargada se cargará por completo al cabo de unos 60 minutos.

La batería puede cargarse durante periodos de tiempo más cortos sin sufrir daños.

Indicador luminoso de la batería.	Causa
Luz roja fija	Batería cargando.
Luz roja parpadeante	La batería está demasiado caliente y comenzará a cargarse cuando haya alcanzado la temperatura correcta.
Luz verde fija	La batería está cargada completamente.
Luz roja y verde parpadeante	Batería dañada que debe ser reemplazada.

Bujía

AVISO ¡Utilice siempre el tipo de bujía recomendado! Una bujía incorrecta puede arruinar el pistón y el cilindro.

- Si la potencia de la máquina es baja, si el arranque es difícil o si el ralentí es irregular: revise siempre la bujía antes de efectuar otras medidas.
- Si la bujía está muy sucia, límpiela y compruebe que la separación de los electrodos sea de 0,5 mm. Cámbielas si es necesario.

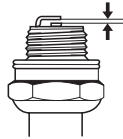

Filtro de aire

- Desmonte la cubierta del filtro de aire y retire el filtro.
- Limpie el filtro, golpeándolo contra una superficie plana. No utilice nunca disolventes con, por ejemplo, petróleo o queroseno ni aire comprimido para limpiar el filtro.
- Un filtro utilizado durante mucho tiempo no puede limpiarse del todo. Por tanto, hay que cambiarlo a intervalos regulares. **Un filtro de aire averiado debe cambiarse.**
- Al montar, compruebe que el filtro queda estanco contra el soporte.

Sistema de combustible

- Compruebe que el tapón del depósito y su junta estén intactos.
- Compruebe la manguera de combustible. Cámbiela si es necesario.

Reciclaje

Esta máquina cumple los requisitos previos para durar muchos años. De esta forma, se minimiza el impacto medioambiental de la máquina. Realice las tareas de reparación y mantenimiento siguiendo las instrucciones de este manual. De esta forma, la máquina durará más tiempo y se minimizarán las emisiones peligrosas. La máquina puede desmontarse y las piezas pueden clasificarse en distintos materiales para su reciclado. La mayoría de las piezas de esta máquina son reciclables.

DATOS TECNICOS

Datos técnicos

	LC353V	LC353VB	LC353VE	LC 353VI
Motor				
Fabricante del motor	Briggs & Stratton	Briggs & Stratton	Briggs & Stratton	Briggs & Stratton
Cilindrada, cm ³	161	161	161	161
Velocidad, r/min	2900	2900	2900	2900
Potencia nominal del motor, kW (véase la nota 1)	2,7	2,7	2,7	2,7
Sistema de encendido				
Bujía	Champion QC12YC	Champion QC12YC	Champion QC12YC	Champion QC12YC
Distancia de electrodos, mm	0,5	0,5	0,5	0,5
Sistema de combustible y lubricación				
Capacidad del depósito de gasolina, litros	1,0	1,0	1,0	1,0
Capacidad del depósito de aceite, litros	0,6	0,6	0,6	0,6
Aceite de motor	SAE 30	SAE 30	SAE 30	SAE 30
Peso				
Cortacésped con depósitos vacíos, kg	41	45	43	42
Emisiones de ruido (vea la nota 2)				
Nivel de potencia acústica medido dB(A)	98	97	98	97
Nivel de potencia acústica garantizado L _{WA} dB(A)	98	98	98	98
Niveles acústicos (vea la nota 3)				
Nivel de presión acústica en el oído del usuario, dB(A)	84	83	84	84
Niveles de vibraciones (ver la nota 4)				
Empuñadura, m/s ²	4,0	4,0	4,0	5,3
Corte				
Altura de corte, mm	25-70	25-70	25-70	25-70
Anchura de corte, cm	53	53	53	53
Cuchilla	Collect	Collect	Collect	Collect
N.º de referencia	5104364-10	5104365-10	5104364-10	5104364-10
Capacidad del recogedor, litros	60	60	60	60
Transmisión				
Velocidad, km/h	5,4	5,4	5,4	5,4
Arranque				
Arranque eléctrico	-	-	Sí	Sí
Batería	-	-	Plomo, 12 V/ 2,5 Ah	Li-ion, 12V/ 15,7Wh

Nota 1 La potencia de salida del motor indicada es la potencia neta media (a la velocidad especificada) de un motor de producción típico para el modelo de motor conforme a la norma SAE J1349 / ISO1585. Los motores fabricados en serie podrían presentar valores diferentes. La potencia de salida real del motor instalado en la máquina final dependerá de la velocidad de funcionamiento, las condiciones medioambientales y otros valores.

Nota 2: Emisiones sonoras en el entorno medidas como potencia acústica (L_{WA}) según la directiva CE 2000/14/CE.

Nota 3: Los datos referidos del nivel de presión sonora tienen una dispersión estadística habitual (desviación típica) de 1,2 dB (A).

Nota 4: Los datos referidos del nivel de vibración poseen una dispersión estadística habitual (desviación típica) de 0,2 m/s².

DATOS TECNICOS

	LC348V	LC348VE	LB348V
Motor			
Fabricante del motor	Briggs & Stratton	Briggs & Stratton	Briggs & Stratton
Cilindrada, cm ³	190	190	190
Velocidad, r/min	2900	2900	2900
Potencia nominal del motor, kW (véase la nota 1)	2,4	2,4	2,4
Sistema de encendido			
Bujía	Champion RJ19LM	Champion RJ19LM	Champion RJ19LM
Distancia de electrodos, mm	0,5	0,5	0,5
Sistema de combustible y lubricación			
Capacidad del depósito de gasolina, litros	1,2	1,2	1,2
Capacidad del depósito de aceite, litros	0,6	0,6	0,6
Aceite de motor	SAE 30	SAE 30	SAE 30
Peso			
Cortacésped con depósitos vacíos, kg	40	42	36
Emisiones de ruido (vea la nota 2)			
Nivel de potencia acústica medido dB(A)	94	93	94
Nivel de potencia acústica garantizado L _{WA} dB(A)	95	95	95
Niveles acústicos (vea la nota 3)			
Nivel de presión acústica en el oído del usuario, dB(A)	80	80	80
Niveles de vibraciones (ver la nota 4)			
Empuñadura, m/s ²	5,1	5,1	3,8
Corte			
Altura de corte, mm	25-70	25-70	25-70
Anchura de corte, mm	480	480	480
Sistema de corte	3 in 1	3 in 1	2 in 1
Anchura de corte, mm	480	480	480
Cuchilla	Collect	Collect	Mulch
N.º de referencia	5856075-10	5856075-10	5028813-20
Capacidad del recogedor, litros	60	60	-
Transmisión			
Velocidad, km/h	5,4	5,4	5,4
Arranque			
Arranque eléctrico	-	Sí	-
Batería	-	Plomo, 12 V/2,5 Ah	-

Nota 1: La potencia de salida del motor indicada es la potencia neta media (a la velocidad especificada) de un motor de producción típico para el modelo de motor conforme a la norma SAE J1349 / ISO1585. Los motores fabricados en serie podrían presentar valores diferentes. La potencia de salida real del motor instalado en la máquina final dependerá de la velocidad de funcionamiento, las condiciones medioambientales y otros valores.

Nota 2: Emisiones sonoras en el entorno medidas como potencia acústica (L_{WA}) según la directiva CE 2000/14/CE.

Nota 3: Los datos referidos del nivel de presión sonora tienen una dispersión estadística habitual (desviación típica) de 1,2 dB (A).

Nota 4: Los datos referidos del nivel de vibración poseen una dispersión estadística habitual (desviación típica) de 0,2 m/s².

DATOS TECNICOS

Declaración CE de conformidad

(Rige sólo para Europa)

Husqvarna AB, SE-561 82 Huskvarna, Sverige, tel: +46-36-146500, declara por la presente que los cortacéspedes a motor **Husqvarna LB348V, LC348V, LC348VE, LC353V, LC353VB, LC 353VI y LC353VE**, a partir del número de serie 14xxxxxxx cumplen con las disposiciones de las DIRECTIVAS DEL CONSEJO:

- **2006/42/CE** «relativa a máquinas» del 17 de mayo de 2006.
- **2004/108/CEE**, "referente a compatibilidad electromagnética", del 15 de diciembre de 2004.
- **2000/14/CE**, "sobre emisiones sonoras en el entorno" del 8 de mayo de 2000.

Para más información sobre las emisiones sonoras, consulte el capítulo Datos técnicos.

Se han aplicado las siguientes normas: ISO 5395, ISO 11094, EN 55012.

0404, SMP Svensk Maskinprovning AB, Box 7035, SE-750 07 Uppsala, ha elaborado informes sobre la evaluación de la conformidad con el Anexo VI de la Directiva del Consejo 2000/14/CE del 8 de mayo de 2000 sobre emisiones sonoras en el entorno.

Huskvarna, 19 de mayo de 2014



Claes Losdal, Jefe de Desarrollo/Productos para jardín

(Presentante autorizado de Husqvarna AB y responsable de la documentación técnica.)

SIMBOLOGIA

Simbologia

AVVERTENZA! Se utilizzata in modo improprio o non corretto, la macchina può essere un attrezzo pericoloso in grado di provocare gravi lesioni o morte dell'operatore, o di altre persone.

Prima di usare la macchina, leggere per intero le istruzioni per l'uso e accertarsi di averne compreso il contenuto.

Osservare che non vi siano non addetti ai lavori nelle vicinanze.

Prevenire la messa in funzione accidentale rimuovendo il cavo di accensione dalla candela.

Pericolo di proiezione di oggetti e particelle.

Attenzione al coltello in rotazione.
Attenzione a mani e piedi.

Attenzione: parti rotanti. Tenere lontani mani e piedi.

Il presente prodotto è conforme alle vigenti direttive CEE.

Emissioni di rumore nell'ambiente in base alla direttiva della Comunità Europea. L'emissione della macchina è indicata al capitolo Dati tecnici e sulla decalcomania.

Non utilizzare mai la macchina in ambienti chiusi o insufficientemente ventilati. I gas di scarico contengono monossido di carbonio, una sostanza inodore, tossica e mortale.

Rischio di esplosione

Effettuare sempre il rifornimento a motore spento.



Superficie calda.



Spegnere il motore.



Avviamento del motore



Rimuovere l'interruttore di sicurezza (batteria) prima di eseguire interventi di manutenzione o lasciare la macchina incustodita.

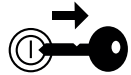

Spiegazione dei livelli di avvertenza

Le avvertenze sono suddivise in tre livelli.

AVVERTENZA!



AVVERTENZA! Utilizzato se è presente un rischio di gravi lesioni, morte dell'operatore oppure danni all'ambiente circostante nel caso in cui le istruzioni del manuale non vengano rispettate.

IMPORTANTE!



IMPORTANTE! Utilizzato se è presente un rischio di lesioni per l'operatore oppure danni all'ambiente circostante nel caso in cui le istruzioni del manuale non vengano rispettate.

N.B!

N.B! Utilizzato se è presente un rischio di danni ai materiali oppure alla macchina nel caso in cui le istruzioni del manuale non vengano rispettate.

Indice

SIMBOLOGIA

Simbologia	164
Spiegazione dei livelli di avvertenza	164

INDICE

Indice	165
--------------	-----

PRESENTAZIONE

Alla gentile clientela	166
Interventi prima di usare un nuovo rasaerba	166

CHE COSA C'È?

Che cosa c'è nel rasaerba?	167
----------------------------------	-----

DISPOSITIVI DI SICUREZZA DELLA

MACCHINA

Generalità	168
------------------	-----

MONTAGGIO E REGOLAZIONI

Generalità	169
Impugnatura	169
Altezza di taglio	170
Rabbocco dell'olio	170

OPERAZIONI CON IL CARBURANTE

Generalità	171
Carburante	171
Rifornimento	171
Trasporto e rimessaggio	171

FUNZIONAMENTO

Abbigliamento protettivo	172
Norme generali di sicurezza	172
Tecnica fondamentale di lavoro	173
Trasporto e rimessaggio	173
Avviamento e arresto	174

MANUTENZIONE

Generalità	176
Schema di manutenzione	176
Ispezione generale	176
Pulitura esterna	176
Livello dell'olio	176
Cambio dell'olio	177
Attrezzatura di taglio	177
Batteria	178
Candela	178
Filtro dell'aria	178
Sistema di alimentazione	178
Riciclaggio	178

CARATTERISTICHE TECNICHE

Caratteristiche tecniche	179
Dichiarazione di conformità CE	181

Alla gentile clientela

Congratulazioni per aver scelto di acquistare un prodotto Husqvarna! Le origini della Husqvarna risalgono al 1689 quando il re Karl XI fece costruire una fabbrica centrale sulle rive del fiume Huskvarnaån per la produzione di moschetti. La posizione sul fiume Huskvarnaån è spiegata dal fatto che il fiume veniva usato per produrre energia, rappresentando così una vera e propria centrale idroelettrica. Durante gli oltre 300 anni della sua esistenza, l'azienda Husqvarna ha fabbricato innumerevoli prodotti, dalle stufe a legna fino ai moderni elettrodomestici, dalle macchine da cucire alle biciclette e alle motociclette. Nel 1956 venne lanciato il primo rasaerba a motore, seguito dalla motosega nel 1959 ed è proprio questo il settore di competenza odierno della Husqvarna.

La Husqvarna è oggi uno dei leader mondiali nella produzione di articoli per giardinaggio e silvicoltura, con qualità e prestazioni come priorità assoluta. L'idea commerciale si basa sullo sviluppo, la produzione e la commercializzazione di prodotti a motore destinati a giardinaggio e silvicoltura ed anche al settore edilizio e a quello dell'installazione di impianti. La Husqvarna vuole inoltre essere all'avanguardia per quanto concerne l'ergonomia, le esigenze dell'operatore, la sicurezza e il rispetto dell'ambiente, motivi per cui sono state introdotte una serie di innovazioni tecnologiche al fine di migliorare i prodotti da questi punti di vista.

Siamo convinti che sarete pienamente soddisfatti della qualità e delle prestazioni del nostro prodotto per un lungo tempo a venire. L'acquisto di uno dei nostri prodotti vi garantisce l'accesso alla competenza di personale qualificato per l'assistenza e le riparazioni in caso di necessità. Se non avete acquistato la macchina presso uno dei nostri rivenditori autorizzati, rivolgetevi alla più vicina officina di assistenza.

Ci auguriamo che rimarrete soddisfatti della vostra macchina e speriamo di potervi servire per molto tempo in futuro. Non dimenticate che questo manuale delle istruzioni è un documento di valore. Seguendone il contenuto (uso, assistenza, manutenzione ecc.) potrete aumentare notevolmente la durata della vostra macchina e anche il suo valore di usato. Se vendete la macchina, ricordate di consegnare il manuale delle istruzioni al nuovo proprietario.

La ringraziamo per aver scelto un prodotto Husqvarna.

La Husqvarna AB procede costantemente allo sviluppo dei propri prodotti e si riserva quindi il diritto di apportare, senza alcun preavviso, modifiche riguardanti fra l'altro la forma e l'aspetto esteriore.

Interventi prima di usare un nuovo rasaerba

- Leggere accuratamente le istruzioni per l'uso.
- Controllare il montaggio e la messa a punto dell'attrezzatura di taglio. Vedi istruzioni alla voce Montaggio.
- Far rifornimento di carburante e rabboccare l'olio del motore. Alla consegna troverete in dotazione un contenitore con una quantità d'olio sufficiente. Vedi istruzioni alla voce Operazioni con il carburante.



AVVERTENZA! Evitare assolutamente di modificare la versione originale della macchina senza l'autorizzazione del fabbricante. Usare sempre accessori originali. Modifiche e/o accessori non autorizzati possono causare lesioni gravi o mortali all'operatore o a terzi.



AVVERTENZA! Se utilizzato in modo improprio o non corretto, il rasaerba può essere un attrezzo pericoloso, in grado di provocare lesioni gravi e persino mortali all'utilizzatore o a terzi. È importantissimo leggere attentamente e capire queste istruzioni per l'uso.



AVVERTENZA! L'aspirazione prolungata dei gas di scarico del motore può essere pericolosa per la salute.

La Husqvarna AB procede costantemente allo sviluppo dei propri prodotti e si riserva quindi il diritto di apportare, senza alcun preavviso, modifiche riguardanti fra l'altro la forma e l'aspetto esteriore.

CHE COSA C'È?

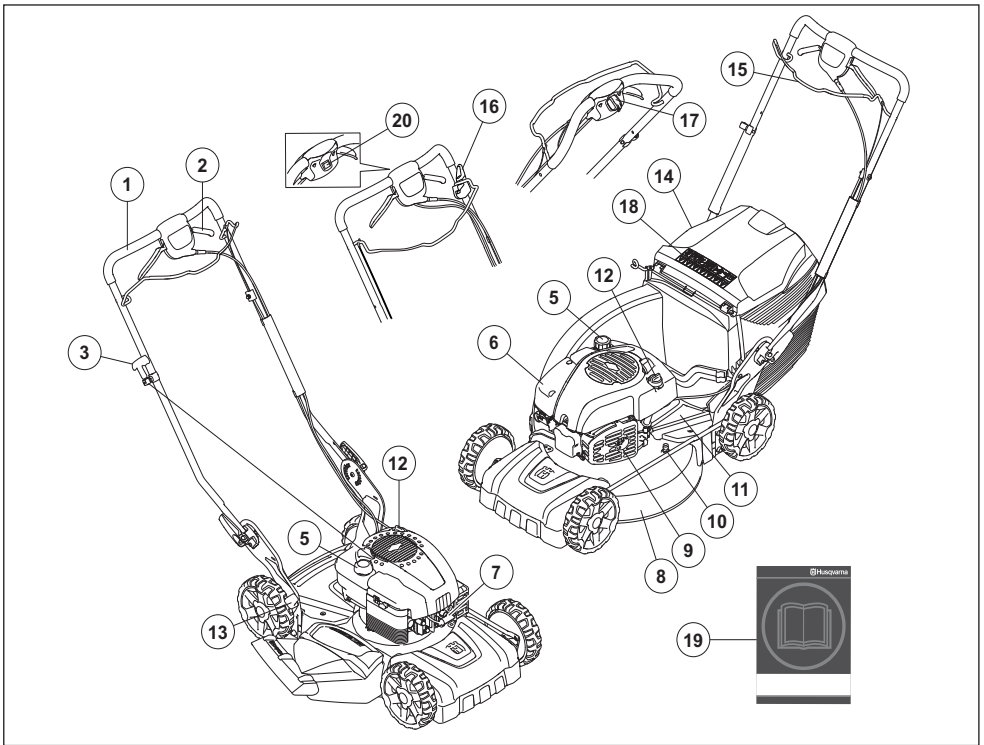

Che cosa c'è nel rasaerba?

- | | |
|--|--|
| 1 Impugnatura /manubrio | 11 Scocca di protezione |
| 2 Trasmissione | 12 Serbatoio dell'olio |
| 3 Maniglia di avviamento (LB 348V, LC 348V, LC 353V, LV 353VB) | 13 Regolazione dell'altezza di taglio |
| 4 Sacco raccogliherba (non LB348V) | 14 Deflettore posteriore (non LB348V) |
| 5 Serbatoio carburante | 15 Manopola del freno del motore / Barra di avviamento (LC 353VI) |
| 6 Filtro dell'aria | 16 Freno per le lame (LC 353VB) / Inibitore di avviamento (LC 353VI) |
| 7 Candela | 17 Avviamento elettrico (LC 353VE, LC 348VE) |
| 8 Carter del gruppo di taglio | 18 Simboli |
| 9 Marmitta | 19 Istruzioni per l'uso |
| 10 Raccordo dell'acqua | 20 Interruttore di arresto |

DISPOSITIVI DI SICUREZZA DELLA MACCHINA

Generalità

In questo capitolo vengono presentati i dispositivi di sicurezza della macchina, la loro funzione, il controllo e la manutenzione necessari per assicurarne una funzione ottimale.



AVVERTENZA! Non usare mai una macchina con dispositivi di sicurezza difettosi. Se la macchina non supera tutti i controlli, contattare un'officina per le necessarie riparazioni.

Prevenire la messa in funzione accidentale rimuovendo il cavo di accensione dalla candela.

Carter del gruppo di taglio

- Il carter del gruppo di taglio è concepito per ridurre le vibrazioni e per ridurre il rischio di ferite da taglio.

Controllo del carter del gruppo di taglio

- Controllare che il carter del gruppo di taglio sia integro e che non presenti difetti visibili, ad esempio incrinature del materiale.

Chiave di accensione (LC 353VE, LC 348VE)

Le macchine con avviamento elettrico dispongono di una chiave di avviamento o di una batteria facilmente rimovibile. Queste ultime devono essere tenute separate dalla macchina quando non è in uso o è lasciata incustodita.

- Tirare la chiave verso di sé per rimuoverla.

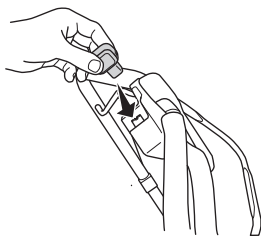

LC 353VI

Per rimuovere la batteria (interruttore principale), tenere premuti i pulsanti di bloccaggio e tirarli lateralmente.

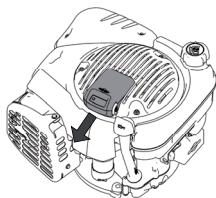

Manopola del freno del motore

- Il freno del motore è concepito per arrestare il motore. Rilasciando la presa della manopola il motore deve arrestarsi.

Controllo della manopola del freno motore

- Avviare il motore e rilasciare quindi il dispositivo del freno. Il motore deve fermarsi e la trasmissione disinserirsi. Il freno del motore deve sempre essere regolato in modo che il motore si arresti entro 3 secondi.

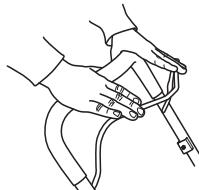

Barra di avviamento (LC 353VI)

La barra freno motore sul LC 353VI funge anche da barra di avviamento.

La funzione dell'inibitore di avviamento deve essere verificata per evitare l'avviamento accidentale.

Verificare dell'inibitore di avviamento

- Tirare la barra di avviamento verso di voi e assicurarsi che il blocco di avviamento impedisce la barra di attivazione del motorino di avviamento.
- Assicurarsi che l'inibitore di avviamento ritorni facilmente nella sua posizione originale dopo l'attivazione.

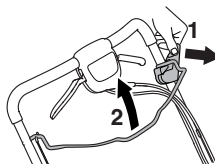

Marmitta



AVVERTENZA! Non utilizzare mai la macchina senza marmitta o con marmitta in cattive condizioni. Una marmitta difettosa può aumentare sensibilmente il livello acustico e il pericolo di incendio. Tenere a portata di mano un estintore o altri attrezzi per spegnere le fiamme.

La marmitta è molto calda durante l'uso e per un po' di tempo dopo. Quanto detto vale anche se la macchina funziona al minimo. Considerare il pericolo di incendio, specialmente quando si movimentano sostanze e/o gas infiammabili.

- La marmitta è costruita in modo da assicurare il minimo livello di rumorosità e da allontanare i gas di scarico del motore dall'operatore.

Controllo della marmitta

- Controllare periodicamente che la marmitta sia integra e fissata correttamente.

MONTAGGIO E REGOLAZIONI

Generalità



IMPORTANTE! Prevenire la messa in funzione accidentale rimuovendo il cavo di accensione dalla candela.

Impugnatura

Montaggio

- Allentare le manopole inferiori.

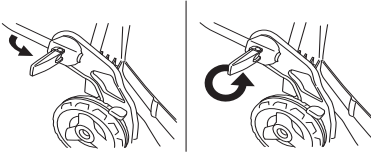

- Regolare l'altezza del manubrio e serrare le manopole in modo sicuro.



Montaggio del collettore

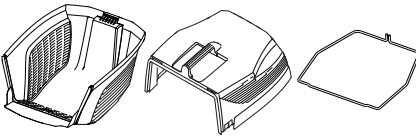

- Agganciare il coperchio superiore agli attacchi sul coperchio inferiore.

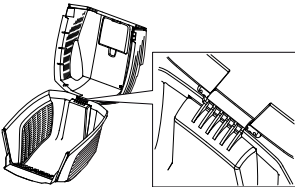

- Abbassare il coperchio superiore. Accertarsi che la striscia sul bordo sia posta sulla parte esterna del coperchio inferiore.

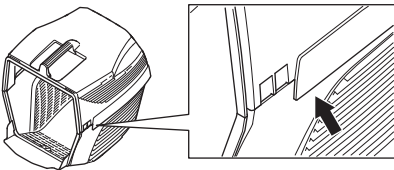

- Iniziare agganciando l'estremità della linguetta in metallo nelle fessure del coperchio inferiore.

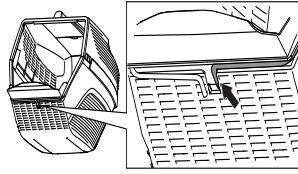

- Guidare la linguetta in metallo intorno ai coperchi superiore e inferiore. Fissare la linguetta in metallo sul coperchio inferiore.

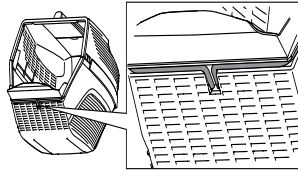

- Sollevare lo schermo posteriore e appendere il contenitore per l'erba.

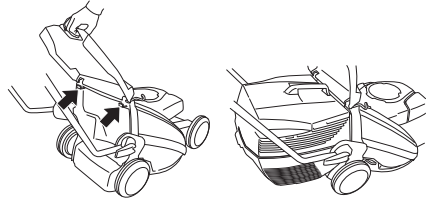

MONTAGGIO E REGOLAZIONI

Funzione di pacciamatura

Un kit di pacciamatura è disponibile come accessorio, per dotare le macchine di un contenitore da utilizzare con la funzione di pacciamatura.

Il kit di pacciamatura è costituito da un modulo e da una lama.

Inserire in posizione il tassello di pacciamatura.

- Sollevare lo schermo posteriore e rimuovere il contenitore.

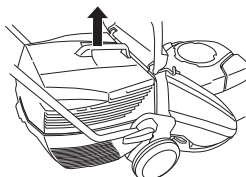

- Inserire il tassello di pacciamatura nel canale di raccolta.

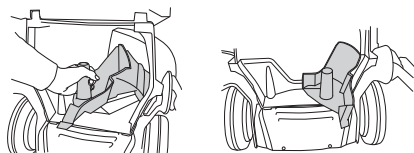

- Chiudere lo schermo e verificare che sia bloccato insieme al tassello di pacciamatura.

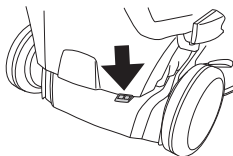

Altezza di taglio

N.B! Non impostare l'altezza di taglio ad un livello troppo basso poiché esiste il rischio che i coltelli colpiscano il terreno in caso di irregolarità.

L'altezza di taglio può essere impostata su cinque diverse posizioni, mm

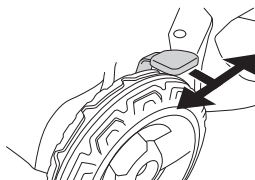

Rabbocco dell'olio

- Il serbatoio dell'olio è vuoto alla consegna. Rabboccare l'olio lentamente. Vedere anche le istruzioni alla voce Manutenzione. L'olio motore deve essere sostituito dopo le prime 5 ore.

OPERAZIONI CON IL CARBURANTE

Generalità



AVVERTENZA! Un motore acceso in un ambiente chiuso o mal ventilato può essere causa di morte per soffocamento o avvelenamento da monossido di carbonio.

Il carburante e i vapori tossici sono altamente infiammabili e la loro inalazione o il contatto cutaneo possono provocare gravi lesioni. Agire dunque con cautela maneggiando il carburante e assicurare una buona ventilazione dell'ambiente durante l'operazione.

I gas di scarico del motore sono molto caldi e possono contenere scintille in grado di provocare incendi. Non avviare mai la macchina in ambienti chiusi o vicino a materiale infiammabile!

Non fumare né collocare oggetti caldi nelle vicinanze del carburante.

Carburante

NOTA! La macchina è dotata di motore a quattro tempi. Accertarsi che ci sia sempre olio a sufficienza nel serbatoio dell'olio.

Benzina

- Usare benzina di buona qualità, con o senza piombo.
- Il numero minimo di ottani raccomandato è 90 (RON). Se si utilizza una benzina con un numero di ottani inferiore a 90, il motore può strappare. In tal caso la temperatura del motore aumenta e possono verificarsi gravi avarie.
- Usare nei casi in cui sia possibile una benzina ecologica, la cosiddetta benzina alchilata.

Olio motore

NOTA! Controllare il livello dell'olio prima di avviare il rasaerba. Un livello dell'olio troppo basso può provocare seri danni al motore.

- Consultare le istruzioni nella sezione "Manutenzione".
- L'olio motore deve essere sostituito dopo le prime 5 ore. Fare riferimento ai dati tecnici per le indicazioni del tipo di olio da utilizzare. Non usare mai olio per motori a due tempi.

Rifornimento



AVVERTENZA! Spegner il motore e lasciarlo raffreddare alcuni minuti prima del rifornimento. Il motore deve essere spento e l'interruttore di arresto deve essere in posizione di arresto (STOP).

Utilizzare sempre una latta di benzina per evitare il rischio di sversamento.

Aprire il tappo del serbatoio con cautela, per eliminare eventuali sovrappressioni.

Pulire intorno al tappo del serbatoio carburante.

Dopo il rifornimento chiudere bene il tappo. La negligenza potrebbe provocare un incendio.

Prima di avviare la macchina spostarla di almeno 3 metri dal luogo del rifornimento.

Non accendere mai la macchina:

- Se avete versato del carburante o dell'olio per motore sulla macchina: Asciugare il versato e lasciar evaporare i residui di benzina.
- Se avete versato del carburante su voi stessi o sui vostri abiti, cambiare abiti. Lavare le parti del corpo che sono venute a contatto con il carburante. Usare acqua e sapone.
- Se vi sono perdite di carburante nella macchina. Controllare con regolarità la presenza di eventuali perdite dal tappo del serbatoio o dai tubi di alimentazione.

Trasporto e rimessaggio

- Il rimessaggio e il trasporto della macchina e del carburante devono essere eseguiti in modo che eventuali perdite o vapori non rischino di venire a contatto con scintille o fiamme aperte, generate ad esempio da macchine elettriche, motori elettrici, contatti/interruttori o caldaie.
- Per il rimessaggio e il trasporto del carburante usare recipienti adeguati ed omologati per tale scopo.

Lunghi periodi di rimessaggio

- In caso di rimessaggio della macchina per un periodo prolungato il serbatoio del carburante va svuotato. Per l'eliminazione dei resti inutilizzati di carburante rivolgersi al più vicino distributore di benzina.

Abbigliamento protettivo

Lavorando con la macchina usare sempre abbigliamento protettivo omologato. L'uso di abbigliamento protettivo non elimina i rischi di lesioni, ma riduce gli effetti del danno in caso di incidente. Consigliatevi con il vostro rivenditore di fiducia per la scelta dell'attrezzatura adeguata.

Usare sempre:

- Scarpe o stivali robusti e antiscivolo.
- Pantaloni lunghi robusti. Non indossare pantaloni corti o sandali e non camminare a piedi scalzi.
- Usare i guanti in caso di necessità, ad esempio durante il montaggio, il controllo o la pulizia del gruppo di taglio.

Norme generali di sicurezza

Questa sezione elenca le norme basilari per un uso sicuro della mototroncatrice per muri. Queste informazioni non potranno mai sostituire la competenza di un professionista, costituita sia da formazione professionale che da esperienza pratica.

- Prima di usare la macchina, leggere per intero le istruzioni per l'uso e accertarsi di averne compreso il contenuto.
- Tenere presente che l'operatore è responsabile di eventuali incidenti o pericoli per gli altri o le cose.
- La macchina deve rimanere pulita. I segnali e gli adesivi devono essere interamente leggibili.

Impiegare sempre il buon senso

Non è possibile coprire tutte le situazioni immaginabili che potreste affrontare. Prestare sempre attenzione e usare il buon senso. In situazioni in cui vi sentite incerti su come procedere, rivolgersi sempre ad un esperto. Contattate il vostro rivenditore o un operatore che abbia esperienza della macchina. Evitare ogni tipo di operazione per la quale non vi sentiate sufficientemente competenti!



AVVERTENZA! Questa macchina genera un campo elettromagnetico durante il funzionamento che in determinate circostanze può interferire con impianti medici attivi o passivi. Per ridurre il rischio di gravi lesioni personali o mortali, i portatori di tali impianti devono consultare il proprio medico e il relativo produttore prima di utilizzare la macchina.



AVVERTENZA! Se utilizzata in modo improprio o non corretto, la macchina può essere un attrezzo pericoloso in grado di provocare gravi lesioni o morte dell'operatore, o di altre persone.

Non permettere mai a bambini o persone non autorizzate di utilizzare o sottoporre a manutenzione la macchina.

La macchina non deve essere utilizzata da persone con capacità psicofisiche ridotte o persone che, per motivi di salute, non sono nella posizione di poterla utilizzare senza la supervisione di una persona responsabile della loro sicurezza.

Non consentire mai ad altri l'utilizzo della macchina senza accertarsi che abbiano capito il contenuto del manuale di istruzioni.

Non utilizzare mai la macchina in condizioni di stanchezza oppure sotto l'effetto di alcolici, stupefacenti o farmaci in grado di alterare la vista, la capacità di valutazione o la coordinazione.



AVVERTENZA! Modifiche e/o utilizzo di accessori non autorizzati possono causare gravi lesioni e la morte dell'operatore o altre persone. Evitare assolutamente di modificare la versione originale della macchina senza l'autorizzazione del fabbricante.

Non modificare mai la macchina né utilizzarla se sembra essere stata modificata da altri.

Non usare mai una macchina difettosa. Effettuare i controlli di sicurezza e attenersi alle istruzioni di manutenzione e riparazione riportate nel presente manuale. Alcuni interventi devono essere eseguiti da personale specializzato. Vedere le istruzioni alla sezione Manutenzione.

Usare sempre accessori originali.

FUNZIONAMENTO

Sicurezza dell'area di lavoro

- Prima di iniziare le operazioni, ripulire il prato da rami, ramoscelli, sassi ecc.
- Gli oggetti che urtano il gruppo di taglio potrebbero essere proiettati e causare danni a cose e persone. Tenere lontano da animali e persone.
- Non utilizzare mai la macchina in condizioni meteorologiche sfavorevoli, ad esempio nebbia, pioggia, umidità o luoghi molto umidi, vento forte, freddo intenso, rischio di fulmini ecc. Lavorare nel maltempo è faticoso e può creare situazioni di pericolo, ad esempio un terreno sdrucchiolevole.
- Osservare l'ambiente circostante per accertarsi che non ci siano elementi che possano influire sul controllo della macchina.
- Prestare attenzione a radici, pietre, rametti, fossi, canali ecc. L'erba alta può nascondere ostacoli.
- La rasatura sui pendii può essere pericolosa. Non usare il rasaerba sui terreni molto scoscesi. Non è consigliabile usare il rasaerba su terreni con angolo di pendenza superiore a 15 gradi.
- In caso di terreni in pendenza il percorso dovrebbe essere ad angolo retto rispetto al pendio. È molto più facile procedere trasversalmente su un pendio che in salita e discesa.
- Prestare attenzione in prossimità di angoli e oggetti nascosti, potrebbero ostacolare la visuale.

Sicurezza sul lavoro

- Il rasaerba è concepito esclusivamente per la rasatura di superfici erbose. Non utilizzare la macchina per altri scopi.
- Usare sempre abbigliamento protettivo. Vedi istruzioni alla voce Abbigliamento protettivo.
- Non avviare mai il rasaerba prima di aver montato il coltello e tutti i carter. Il coltello potrebbe staccarsi e causare danni alle persone.
- Evitare che il coltello colpisca corpi estranei, ad esempio radici o simili. Questo può comportare una perdita di affilatura del coltello e il piegamento dell'albero motore. Un albero piegato implica un cattivo equilibrio e forti vibrazioni, il che comporta un grave rischio che il coltello si stacchi.
- La manopola del freno non dev'essere mai fissata in modo permanente all'impugnatura quando la macchina è in funzione.
- Situare il rasaerba su una superficie piana e metterlo in moto. Accertarsi che il coltello non venga a contatto con il suolo o con corpi estranei.
- Posizionarsi sempre dietro la macchina. Consentire a tutte le ruote di restare a contatto con il suolo e tenere entrambe le mani sull'impugnatura durante il taglio. Tenere le mani e i piedi lontani dai dischi rotanti.
- Non ribaltare la macchina a motore in moto. Evitare di correre con la macchina quando questa è in funzione. Camminare sempre, spingendo la macchina.

- Prestare la massima attenzione nel tirare la macchina verso di sé durante l'operazione.
- Non sollevare o trasportare mai un rasaerba con il motore acceso. Se dovete sollevare il rasaerba, spegnere prima il motore e staccare il cavo di accensione dalla candela.
- Non tagliare il prato camminando all'indietro.
- Spegnere il motore in caso di spostamento della macchina su un terreno che non dev'essere rasato. Ad esempio vialetti ghiaiosi, pietre, sassi, asfalto ecc.
- Evitare di correre con la macchina quando questa è in funzione. Camminare sempre, spingendo la macchina.
- Spegnere il motore prima di modificare l'altezza di taglio. Non effettuare mai regolazioni a motore acceso.
- Non lasciare mai la macchina incustodita a motore acceso. Spegnere il motore. Verificare che il gruppo di taglio non abbia smesso di ruotare.
- In caso di collisione con un oggetto o all'insorgere di vibrazioni fermare la macchina. Togliere il cavo di accensione dalla candela. Controllare che la macchina non presenti danni. Riparare eventualmente ogni danno riscontrato.

Tecnica fondamentale di lavoro

- Utilizzare sempre un disco affilato per ottenere risultati ottimali. Un disco non tagliente è causa di un taglio non uniforme e l'erba ingiallisce sulla superficie di taglio.
- Non tagliare mai più di 1/3 della lunghezza dell'erba. Questo vale particolarmente nei periodi di siccità. Iniziare a tagliare con un'altezza di taglio elevata. Controllare poi il risultato e regolare l'altezza in modo adeguato. Se l'erba è particolarmente lunga, eseguire l'operazione lentamente e ripeterla se necessario.
- Tagliare sempre in direzioni diverse per evitare il formarsi di strisce sul prato.
- Prima di tirare la macchina verso di sé, disinnestare l'azionamento e spingere la macchina in avanti di circa 10 cm.
- Accertarsi di aver disinserito l'unità quando ci si avvicina a un ostacolo.

Trasporto e rimessaggio

- Assicurare le attrezzature durante il trasporto per evitare danni di trasporto e incidenti.
- Conservare l'attrezzatura in un luogo chiuso a chiave e quindi lontano dalla portata di bambini e di persone non autorizzate.
- Conservare la macchina e i suoi accessori in un luogo asciutto e protetto dal gelo.
- Per il trasporto e la conservazione del carburante, vedere la sezione "Operazioni con il carburante".
- Rimuovere sempre la batteria quando la macchina è lasciata incustodita. (LC 353VI)

FUNZIONAMENTO

Avviamento e arresto

Prima dell'avviamento



AVVERTENZA! Prima di usare la macchina, leggere per intero le istruzioni per l'uso e accertarsi di averne compreso il contenuto.

Usare sempre abbigliamento protettivo. Vedi istruzioni alla voce Abbigliamento protettivo.

- Osservare che non vi siano non addetti ai lavori nelle vicinanze.
- Eseguire la manutenzione giornaliera. Consultare le istruzioni nella sezione "Manutenzione".
- Accertarsi che il cavo di accensione sia ben collegato alla candela.

Avviamento manuale

La manopola del freno del motore dev'essere tenuta contro l'impugnatura all'avviamento del motore.

LB 348V, LC 348V, LC 353V

- Posizionarsi dietro la macchina.
- Afferrare la manopola di avviamento, estrarre lentamente la cordicella di avviamento con la mano destra fino a quando si avverte resistenza (i ganci di avviamento entrano in azione). Tirare con forza per avviare il motore. **Non avvolgere mai la cordicella di avviamento intorno alla mano.**

LC 353VB

- Posizionarsi dietro la macchina.
- Spingere l'interruttore di arresto in posizione di avviamento.

Afferrare la manopola di avviamento, estrarre lentamente la cordicella di avviamento con la mano destra fino a quando si avverte resistenza (i ganci di avviamento entrano in azione). Tirare con forza per avviare il motore.

Non avvolgere mai la cordicella di avviamento intorno alla mano.

I modelli LC353VB sono dotati di freno per le lame. Per far ruotare i taglienti, procedere come di seguito:

- Allentare il fermo del freno della lama (1).
- Tirare la barra del freno motore (2) verso di sé

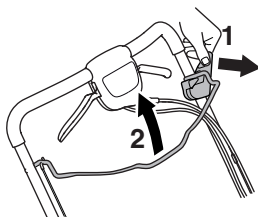

Avviamento elettrico

LC 348VE, LC 353VE

I dispositivi LC 348VE e LC 353VE sono dotati di accensione elettronica, che viene utilizzata nel seguente modo.

- Prima di utilizzare l'accensione elettronica per la prima volta è necessario sostituire la batteria. Consultare le istruzioni nella sezione "Manutenzione".
- Spingere la manopola del freno del motore verso il manubrio.
- Inserire la chiavetta di accensione e spingerla.

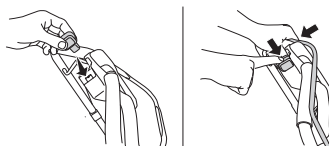

LC 353VI

La macchina è dotata di avviamento elettrico tramite apposita barra.

- Prima di utilizzare l'avviamento elettrico per la prima volta è necessario attivare la batteria. Consultare le istruzioni nella sezione "Manutenzione".

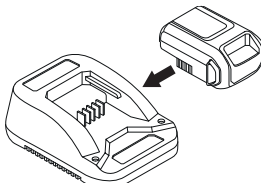

L'LC 353VI dispone di un inibitore di avviamento. Attenersi alla seguente procedura per avviare il motore e la rotazione della lama:

- Inserire la batteria nell'apposito vano del motore e controllarne lo stato.

Per ulteriori informazioni, consultare la sezione 'Batteria'.

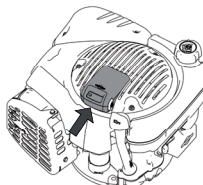

- Allentare l'inibitore di avviamento (1).
- Tirare la barra di avviamento (2) verso di sé. Il motorino di avviamento si arresta quando viene avviato il motore.

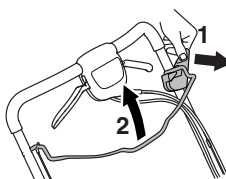

FUNZIONAMENTO

Trasmissione

- Per usare la trasmissione sulle ruote, tirate verso di voi la leva della frizione.

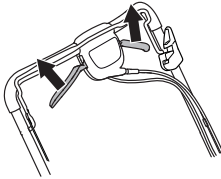

Quando l'unità comincia a essere lenta, è necessario regolare il filo della frizione. Effettuare la regolazione precisa del cavo utilizzando la vite di regolazione.

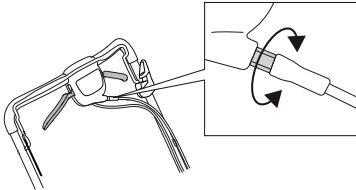

- Per mettere in tensione il filo e aumentare la velocità, avvitare la vite di regolazione in senso antiorario.

Accertarsi che i fili non siano troppo tesi. Se si utilizza il rasaerba senza azionare la leva della frizione, allungare il filo.

- Per allungare il filo e ridurre la velocità, avvitare la vite di regolazione in senso orario.

Arresto

LB 348V, LC 348V, LC 348VE, LC 353V, LC 353VE, LC353VI

- Arrestare il motore rilasciando la barra del freno motore/barra di avviamento. La marcia viene inoltre disinserita quando si rilascia la barra del freno motore/barra di avviamento

IMPORTANTE!

Per i modelli **LC 348VE** e **LC 353VE** estrarre la chiave.

LC 353VI Estrarre sempre la batteria quando la macchina non è in uso.

LC353VB

Il tagliente arresta la rotazione sbloccando la manopola del freno.

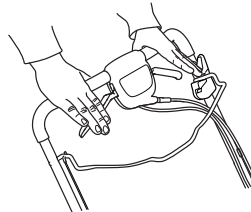

Il motore si ferma portando il contatto di arresto in posizione di arresto.

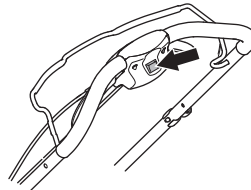

Generalità



AVVERTENZA! L'utilizzatore può eseguire solo le operazioni di manutenzione e assistenza descritte in questo manuale delle istruzioni. Per operazioni di maggiore entità rivolgersi ad un'officina autorizzata.

Controllo e/o manutenzione devono essere effettuati a motore spento. Prevenire la messa in funzione accidentale rimuovendo il cavo di accensione dalla candela. Rimuovere anche la chiave di avviamento o la batteria sulle macchine con avviamento elettrico.

La durata della macchina può ridursi e il rischio di incidenti aumentare se la manutenzione non viene eseguita correttamente e se l'assistenza e/o le riparazioni non vengono effettuate da personale qualificato. Per ulteriori informazioni rivolgersi alla più vicina officina di assistenza.

- Fate controllare regolarmente la macchina dal vostro distributore Husqvarna per eventuali messe a punto e riparazioni.
- Sostituire eventuali parti danneggiate, usurate o rotte.
- Usare sempre accessori originali.

Schema di manutenzione

Nel programma di manutenzione è possibile verificare quali parti della macchina richiedono manutenzione e a quali intervalli deve essere eseguita. Gli intervalli sono calcolati in base all'uso giornaliero della macchina e potrebbe differire a seconda della frequenza di utilizzo.

Manutenzione giornaliera	Manutenzione settimanale	50 ore	Almeno una volta all'anno
Ispezione generale	Candela	Sostituzioni e regolazione della cinghia trapezoidale	Sostituzione e regolazione della cinghia trapezoidale
Livello dell'olio	Marmitta*	Filtro dell'aria	Filtro dell'aria
Pulitura esterna	Sistema di smorzamento o delle vibrazioni*	Sistema di alimentazione	Sistema di alimentazione
Attrezzatura di taglio		Cambio dell'olio	Cambio dell'olio
Carter del gruppo di taglio e scocca di protezione*			
Manopola del freno del motore*			

*Vedere istruzioni nella sezione "Dispositivi di sicurezza della macchina".

Ispezione generale

- Controllare che dadi e viti siano ben serrati.

LC353VB

Accertarsi che la fascetta dei cavi sia fissata correttamente alla staffa. Se la fascetta è allentata o caduta, rimontarla.

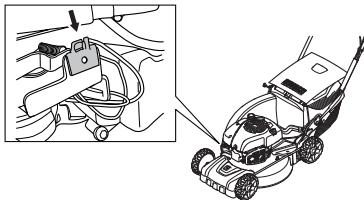

Pulitura esterna

- Ripulire il rasoerba da foglie, erba e simili usando una spazzola.
- Non utilizzare una lancia ad alta pressione per pulire la macchina.
- Non dirigere mai getti d'acqua sul motore.
- Pulire la presa dell'aria del dispositivo di avviamento. Controllare il dispositivo di avviamento e la cordicella.
- Durante la pulizia della zona sottostante il coperchio di taglio, svuotare il serbatoio del carburante e posizionare la macchina su un lato con la marmitta verso il basso.

Pulizia della scatola degli ingranaggi.

- Rimuovere il portello di servizio.

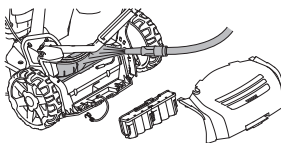

- Rimuovere le foglie e l'erba dalla scatola degli ingranaggi usando una spazzola. Se necessario, pulire la scatola degli ingranaggi con acqua. Per i modelli **LC348Ve** ed **LC353VE** accertarsi che la batteria sia disinserita.

Livello dell'olio

Collocare il rasoerba su una superficie piana durante il controllo del livello dell'olio. Controllare il livello dell'olio con l'asticella fissata al tappo del serbatoio.

- Rimuovere il tappo dell'olio e pulire l'asta di livello.
- Riposizionare l'asta di livello. Il tappo del serbatoio dev'essere completamente avvitato per poter rilevare l'esatto livello dell'olio.
- Se il livello dell'olio è basso, rabboccare con olio per motore fino al marchio superiore dell'asticella.

Cambio dell'olio

- Vuotare il serbatoio del carburante.
- Svitare il tappo del serbatoio dell'olio.
- Usare un recipiente idoneo per raccogliere il lubrificante.
- Far uscire l'olio facendolo scolare dal tubo di rifornimento dopo aver inclinato il motore. Rivolgersi alla più vicina stazione di servizio per lo smaltimento dell'olio per motore in eccesso.
- Riempire con nuovo olio motore di buona qualità. Vedere le istruzioni nella sezione "Dati tecnici".

Attrezzatura di taglio

- Controllare il gruppo di taglio per individuare danni o incrinature. Un gruppo di taglio danneggiato dev'essere sostituito.
- Accertarsi che il coltello sia sempre ben affilato e ben equilibrato.



AVVERTENZA! Usare sempre dei guanti robusti durante le operazioni di assistenza e manutenzione del gruppo di taglio. I coltelli sono molto taglienti e ci si può ferire facilmente.

N.B! Le lame devono essere bilanciate dopo l'affilatura. Il bilanciamento, la sostituzione o l'affilatura delle lame devono essere sempre eseguiti dal servizio di assistenza.

In caso di urto di ostacoli che comportano il blocco della macchina, sostituire le lame danneggiate.

Sostituzione dei dischi

Smontaggio:

- Svitare il bullone che fissa il coltello.

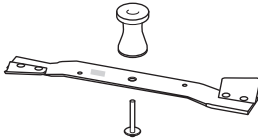

- Rimuovere il disco usato. Verificare che la staffa del disco sia priva di danni. Controllare inoltre che il bullone del coltello sia integro e che l'albero motore non sia piegato.

Montaggio:

- La lama deve essere montata con le estremità ad angolo rivolte verso il coperchio.

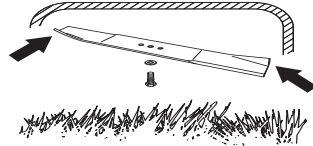

- Mettere il tagliente con la rondella di frizione contro la staffa del tagliente. Assicurarsi che il tagliente sia correttamente centrato sull'albero. Per evitare vibrazioni, mettere il tagliente del rasaerba in modo che il segno sulla staffa del tagliente sia visibile sui lati del tagliente stesso.
- Montare la rondella e avvitare bene il bullone. Serrare il bullone con una coppia di 45-60 Nm.

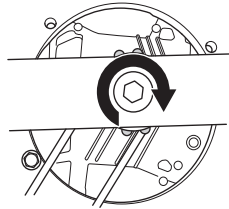

- Girare manualmente il disco per verificare che possa ruotare liberamente.
- Provare la macchina.

IMPORTANTE!

Prestare sempre attenzione e usare il buon senso. Evitate tutte le situazioni che ritenete essere superiori alle vostre capacità. Se dopo aver letto le presenti istruzioni avete ancora dubbi in merito alle procedure operative, rivolgetevi a un esperto prima di continuare. Contattare il rivenditore autorizzato per l'assistenza.

Usare sempre ricambi originali. Per ulteriori informazioni, consultare la sezione "Dati tecnici".

Batteria

IMPORTANTE! Le batterie esaurite non devono essere smaltite come rifiuti domestici! Consegnerle all'officina più vicina o ad un centro di raccolta.

LC 353VE, LC 348VE

Si tratta di una batteria al piombo sigillata da 12 volt e solitamente non richiede manutenzione. La batteria viene ricaricata durante il taglio.

Se il motore non si avvia dopo svariati tentativi, è possibile che la batteria si scarichi. In questo caso, avviare la macchina manualmente utilizzando la fune di avviamento. Le batterie completamente scariche possono essere ricaricate utilizzando il caricabatterie fornito.

- Controllare tutti i cavi e i collegamenti. Se uno dei cavi risultasse danneggiato, non usare la macchina, bensì portarla a riparare in un'officina autorizzata.

Caricamento della batteria

NOTA! È possibile che sia necessario ricaricare la batteria una o due volte durante la stagione del taglio; inoltre, essa deve essere caricata sempre prima del rimessaggio invernale.

Non caricare a temperature inferiori a +5° C.

- Smontare il contatto del cavo dalla batteria.
- Collegare il cavo della batteria al caricabatterie, quindi collegare il caricabatterie a una presa a muro (220 V, 50 Hz).

LC 353VI

La batteria è un interruttore di sicurezza e deve essere montata esclusivamente sul motore quando la macchina è in uso.

La batteria intelligente al litio da 10,8 V deve essere attivata prima del primo utilizzo.

Inserire la batteria nel caricatore e attendere l'accensione di almeno 1 spia verde (10 secondi). La batteria può essere quindi montata sul motore.

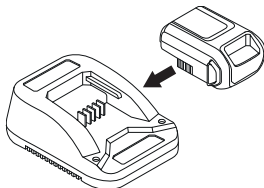

IMPORTANTE! La batteria di questo modello è un componente di sicurezza. Usare sempre ricambi originali.

Ricarica della batteria.

La batteria dispone di un indicatore della tensione con LED (1-4) di facile lettura.

Se la tensione è troppo bassa (1 o 0 LED accesi), inserire la batteria nel caricatore e collegarlo a una presa a muro (220 V, 50 Hz).

Una batteria completamente scarica si ricarica completamente dopo circa 60 minuti.

La batteria può essere ricaricata rapidamente per periodi più brevi senza correre il rischio di danneggiarla.

Spia sulla batteria.	Causa
Rossa fissa	Batteria in carica.
Rossa lampeggiante	Batteria troppo calda; inizierà a caricarsi una volta raggiunta la temperatura corretta.
Verde lampeggiante	La batteria è completamente carica.
Rossa e verde lampeggianti	Batteria danneggiata; deve essere sostituita.

Candela

NOTA! Usare candele originali o di tipo raccomandato! Altre candele possono danneggiare cilindro e pistone.

- Se la macchina presenta bassa potenza, difficoltà di avviamento o minimo irregolare: controllare sempre la candela prima di adottare qualsiasi altro provvedimento.
- Se questa è incrostata, pulirla e controllare la distanza tra gli elettrodi, che deve essere 0,5 mm. Sostituire se necessario.

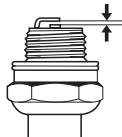

Filtro dell'aria

- Smontare il coperchio del filtro dell'aria ed estrarre il filtro.
- Pulire il filtro scuotendolo contro una superficie piana. Non usare mai solventi contenenti petrolio, ad esempio paraffina, oppure aria compressa per pulire il filtro.
- Il filtro non ritorna mai completamente pulito. Pertanto va sostituito periodicamente con uno nuovo. **Un filtro danneggiato va sostituito immediatamente.**
- Durante il montaggio, accertarsi che il filtro dell'aria sia del tutto aderente al portafiltro.

Sistema di alimentazione

- Accertarsi dell'integrità di coperchio del serbatoio e relativa tenuta.
- Controllare il tubo pescante. Sostituire se necessario.

Riciclaggio

Questa macchina presenta i requisiti adeguati per una lunga durata. Pertanto l'impatto ambientale della macchina risulta minimo. Eseguire le operazioni di assistenza e manutenzione secondo le istruzioni del presente manuale. In questo modo il motore dura più a lungo e le emissioni pericolose vengono ridotte al minimo. La macchina viene smontata e le parti suddivise nei diversi materiali per il riciclaggio. La maggior parte dei pezzi di questa macchina sono riciclabili.

CARATTERISTICHE TECNICHE

Caratteristiche tecniche

	LC353V	LC353VB	LC353VE	LC 353VI
Motore				
Produttore del motore	Briggs & Stratton	Briggs & Stratton	Briggs & Stratton	Briggs & Stratton
Cilindrata, cm ³	161	161	161	161
Velocità, giri/min.	2900	2900	2900	2900
Potenza nominale motore, kW (vedi nota 1)	2,7	2,7	2,7	2,7
Sistema di accensione				
Candela	Champion QC12YC	Champion QC12YC	Champion QC12YC	Champion QC12YC
Distanza all'elettrodo, mm	0,5	0,5	0,5	0,5
Carburante, lubrificazione				
Capacità serbatoio carburante, litri	1,0	1,0	1,0	1,0
Capacità serbatoio olio, litri	0,6	0,6	0,6	0,6
Olio motore	SAE 30	SAE 30	SAE 30	SAE 30
Peso				
Rasaerba con i serbatoi vuoti, kg	41	45	43	42
Emissioni di rumore (vedi nota 2)				
Livello potenza acustica, misurato dB(A)	98	97	98	97
Livello potenza acustica, garantito L _{WA} dB(A)	98	98	98	98
Livelli di rumorosità (vedi nota 3)				
Livello pressione acustica all'udito dell'operatore, dB(A)	84	83	84	84
Livelli di vibrazioni (Vedere nota 4)				
Impugnatura, m/s ²	4,0	4,0	4,0	5,3
Rasatura				
Altezza di taglio, mm	25-70	25-70	25-70	25-70
Larghezza di taglio, cm	53	53	53	53
Coltello	Collect	Collect	Collect	Collect
Codice	5104364-10	5104365-10	5104364-10	5104364-10
Capacità del raccogliherba, litri	60	60	60	60
Trasmissione				
Velocità, km/h	5,4	5,4	5,4	5,4
Avviamento				
Avviamento elettrico	-	-	Sì	Sì
Batteria			Piombo, 12 V/ 2,5 Ah	Li-ion, 12V/ 15,7Wh

Osserv. 1 La potenza nominale del motore indicata corrisponde alla potenza netta media (al rapporto giri/min. specificato) di un tipico motore in fase di produzione per il modello di motore misurato dalla normativa SAE J1349/ISO1585. I motori per produzione di massa potrebbero presentare un valore diverso da questo. L'uscita di potenza effettiva del motore installata nella macchina finale dipende dalla velocità di funzionamento, dalle condizioni ambientali e da altri valori.

Nota 2: Emissione di rumore nell'ambiente misurato come potenza acustica (L_{WA}) in base alla direttiva CE 2000/14/CE.

Nota 3: I dati riportati per il livello di pressione acustica hanno una dispersione statistica tipica (deviazione standard) di 1,2 dB(A).

Nota 4: I dati riportati per il livello di vibrazione hanno una dispersione statistica tipica (deviazione standard) di 0,2 m/s².

CARATTERISTICHE TECNICHE

	LC348V	LC348VE	LB348V
Motore			
Produttore del motore	Briggs & Stratton	Briggs & Stratton	Briggs & Stratton
Cilindrata, cm ³	190	190	190
Regime, rpm	2900	2900	2900
Potenza nominale motore, kW (vedi nota 1)	2,4	2,4	2,4
Sistema di accensione			
Candela	Champion RJ19LM	Champion RJ19LM	Champion RJ19LM
Distanza all'elettrodo, mm	0,5	0,5	0,5
Carburante, lubrificazione			
Capacità serbatoio carburante, litri	1,2	1,2	1,2
Capacità serbatoio olio, litri	0,6	0,6	0,6
Olio motore	SAE 30	SAE 30	SAE 30
Peso			
Rasaerba con i serbatoi vuoti, kg	40	42	36
Emissioni di rumore (vedi nota 2)			
Livello potenza acustica, misurato dB(A)	94	93	94
Livello potenza acustica, garantito L _{WA} dB(A)	95	95	95
Livelli di rumorosità (vedi nota 3)			
Livello pressione acustica all'udito dell'operatore, dB(A)	80	80	80
Livelli di vibrazioni (Vedere nota 4)			
Impugnatura, m/s ²	5,1	5,1	3,8
Rasatura			
Altezza di taglio, mm	25-70	25-70	25-70
Larghezza di taglio, mm	480	480	480
Sistema di taglio	3 in 1	3 in 1	2 in 1
Larghezza di taglio, mm	480	480	480
Coltello	Collect	Collect	Mulch
Codice	5856075-10	5856075-10	5028813-20
Capacità del raccogliherba, litri	60	60	-
Trasmissione			
Velocità, km/h	5,4	5,4	5,4
Avviamento			
Avviamento elettrico	-	Sì	-
Batteria	-	Piombo, 12 V/2,5 Ah	-

Nota 1: La potenza nominale del motore indicata corrisponde alla potenza netta media (al rapporto giri/min. specificato) di un tipico motore in fase di produzione per il modello di motore misurato dalla normativa SAE J1349/ISO1585. I motori per produzione di massa potrebbero presentare un valore diverso da questo. L'uscita di potenza effettiva del motore installata nella macchina finale dipende dalla velocità di funzionamento, dalle condizioni ambientali e da altri valori.

Nota 2: Emissione di rumore nell'ambiente misurato come potenza acustica (L_{WA}) in base alla direttiva CE 2000/14/CE.

Nota 3: I dati riportati per il livello di pressione acustica hanno una dispersione statistica tipica (deviazione standard) di 1,2 dB(A).

Nota 4: I dati riportati per il livello di vibrazione hanno una dispersione statistica tipica (deviazione standard) di 0,2 m/s².

CARATTERISTICHE TECNICHE

Dichiarazione di conformità CE

(Solo per l'Europa)

Husqvarna AB, SE-561 82 Huskvarna, Sverige, tel: +46-36-146500, dichiara con la presente che i rasaerba a motore **Husqvarna LB348V, LC348V, LC348VE, LC353V, LC353VB, LC 353VI e LC353VE** a partire dal numero di serie 14xxxxxxx in poi, sono conformi alle disposizioni della DIRETTIVA DEL CONSIGLIO:

- del 17 maggio 2006 "sulle macchine" **2006/42/CE**.
- del 15 dicembre 2004 "sulla compatibilità elettromagnetica" **2004/108/CE**.
- dell'8 maggio 2000 "sull'emissione di rumore nell'ambiente" **2000/14/CE**.

Per informazioni relative alle emissioni di rumore, vedi capitolo Dati tecnici.

Sono state applicate le seguenti norme: ISO 5395, ISO 11094, EN 55012.

0404, SMP Svensk Maskinprovning AB, Box 7035, SE-750 07 Uppsala, ha pubblicato rapporti relativi all'attestazione della conformità in base all'allegato VI della DIRETTIVA DEL CONSIGLIO dell'8 maggio 2000 "sull'emissione di rumore nell'ambiente" 2000/14/CE.

Huskvarna 19 maggio 2014



Claes Losdal, Direttore sviluppo/Prodotti per giardini

(Rappresentante autorizzato per Husqvarna AB e responsabile della documentazione tecnica.)

VYSVĚTLENÍ SYMBOLŮ

Vysvětlení symbolů

VÝSTRAHA! Při nesprávném nebo neopatrném použití se zařízení může stát nebezpečným nástrojem, což může obsluhu nebo dalším osobám způsobit závažná nebo smrtelná zranění.

Než začnete stroj používat, prostudujte si, prosím, pečlivě návod k použití a ubezpečte se, že jste dokonale pochopili pokyny v něm uvedené.

Zajistěte, aby se v pracovní oblasti a jejím okolí nezdržovaly nepovolané osoby či zvířata.

Zabraňte možnému náhodnému spuštění odpojením zapalovacího kabelu od zapalovací svíčky.

Pozor na odvržené a odražené předměty.

Pozor na otáčející se radličku. Chraňte své ruce a nohy.

Varování: rotující části. Udržujte ruce a nohy mimo dosah.

Tento výrobek vyhovuje platným předpisům CE.

Emise hluku do okolí dle direktivy Evropského společenství. Emise stroje je udána v kapitole Technické údaje a na nálepce.

Stroj nepoužívejte v uzavřených prostorách nebo v prostorách bez odpovídajícího větrání. Výfukové plyny obsahují oxid uhelnatý, což je bezbarvý, jedovatý a velmi nebezpečný plyn. Nebezpečí výbuchu

Před doplňováním paliva vždy vypněte motor.

Horký povrch.



Zastavte motor.



Nastartujte motor



Před provedením údržby nebo chcete-li ponechat stroj bez dozoru vyjměte bezpečnostní spínač (baterii).

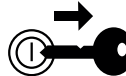

Popis úrovní výstrahy

Výstrahy jsou odstupňovány do tří úrovní.

VÝSTRAHA!



VÝSTRAHA! Tato úroveň je použita v případě nebezpečí vážného úrazu nebo úmrtí obsluhy nebo v případě nebezpečí vzniku škod v okolním prostoru při nedodržení pokynů uvedených v této příručce.

UPOZORNĚNÍ!



UPOZORNĚNÍ! Tato úroveň je použita v případě nebezpečí úrazu obsluhy nebo v případě nebezpečí vzniku škod v okolním prostoru při nedodržení pokynů uvedených v této příručce.

VAROVÁNÍ!

VAROVÁNÍ! Tato úroveň je použita v případě nebezpečí poškození materiálů nebo zařízení při nedodržení pokynů uvedených v této příručce.

Obsah**VYSVĚTLENÍ SYMBOLŮ**

Vysvětlení symbolů	182
Popis úrovní výstrahy	182

OBSAH

Obsah	183
-------------	-----

SEZNÁMENÍ SE STROJEM

Vážený zákazníku,	184
Opatření před použitím nové sekačky	184

CO JE CO?

Co je co na sekačce trávy?	185
----------------------------------	-----

BEZPEČNOSTNÍ VÝBAVA ZAŘÍZENÍ

Všeobecně	186
-----------------	-----

KOMPLETACE A SEŘÍZENÍ

Všeobecně	187
Rukojeť	187
Výška sečení	188
Plnění oleje	188

MANIPULACE S PALIVEM

Všeobecně	189
Palivo	189
Plnění paliva	189
Přeprava a přechovávání	189

OBSLUHA

Osobní ochranné pomůcky	190
Obecná bezpečnostní opatření	190
Hlavní principy činnosti	191
Přeprava a přechovávání	191
Startování a vypínání	192

ÚDRŽBA

Všeobecně	194
Schema technické údržby	194
Všeobecná kontrola	194
Čištění vnějších částí	194
Hladina oleje	194
Výměna oleje	194
Řezný mechanismus	195
Baterie	196
Zapalovací svíčka	196
Vzduchový filtr	196
Palivový systém	196
Recyklace	196

TECHNICKÉ ÚDAJE

Technické údaje	197
ES Prohlášení o shodě	199

SEZNÁMENÍ SE STROJEM

Vážený zákazníku,

Gratulujeme k vaší koupi výrobku firmy Husqvarna! Minulost firmy Husqvarna zasahuje až do roku 1689, kdy král Karl XI nechal na břehu potoka Husqvarna postavit továrnu na výrobu mušket. Umístění u potoka Husqvarna bylo logické, neboť byl potok používán k výrobě vodní síly a tím fungoval jako výrobní vodní síly. Během těch více než 300 let existence továrny Husqvarna v ní bylo vyráběno mnoho výrobků, od kamen na dřevo až k moderním kuchyňským spotřebičům, šicím strojům, jízdním kolům, motocyklům a jiné. V roce 1956 byla uvedena na trh první motorová sekačka na trávu, po ní následovala motorová pila v roce 1959 a to je v tomto oboru dnes firma Husqvarna působi.

Husqvarna je dnes jedním z nejpřednějších světových výrobců lesních a parkových výrobků s kvalitou a výkonností jako nejvyšší prioritou. Obchodní ideou je vyvíjet, vyrábět a uvádět na trh motorem poháněné výrobky k práci v lese a parcích/zahradách a v oboru stavebním a inženýrských sítí. Cílem firmy Husqvarna je také být přední co do ergonomie, příjemného používání, bezpečnosti a úspory životního prostředí, proto jsme vyvinuli různé finesy ke zlepšení výrobků v těchto oborech.

Jsmo přesvědčeni o tom, že budete spokojeni a oceníte kvalitu a výkonnost našich výrobků po dlouhou dobu. Koupě některého z našich výrobků vám v případě potřeby dává přístup k profesionální pomoci ohledně oprav a servisu. Kdybyste zakoupili váš stroj jinde než u našich autorizovaných prodejců, zeptejte se jich na nejbližší autorizovanou servisní dílnu.

Doufáme, že budete s naším strojem spokojeni a že s ním budete pracovat nerozlučně po dlouhou dobu. Myslete na to, že tento návod k použití je cenný doklad. Tím, že budete sledovat jeho obsah (použití, servis, údržbu atd.), můžete značně prodloužit životnost stroje a jeho hodnotu při dalším prodeji. Budete-li váš stroj prodávat, pamatujte i na to, abyste předali novému vlastníkovi i návod k použití.

Děkujeme Vám, že vždy používáte výrobky Husqvarna!

Společnost Husqvarna AB se řídí strategií neustálého vývoje výrobku a proto si vyhrazuje právo měnit konstrukci a vzhled výrobků bez předchozího upozornění.

Opatření před použitím nové sekačky

- Pečlivě si prostudujte návod k použití.
- Zkontrolujte, zda řezný mechanismus je správně upevněn a seřízen. Viz pokyny v části Montáž
- Naplňte motor benzínem a olejem. Stroj je dodáván s kanystrem s dostatečným množstvím oleje. Další informace naleznete v kapitole o manipulaci s palivem.



VÝSTRAHA! Konstrukce zařízení nesmí být za žádných okolností upravována bez svolení výrobce. Vždy používejte originální příslušenství. Nepovolené úpravy a/nebo příslušenství může vést k vážnému nebo smrtelnému zranění obsluhy nebo jiných osob.



VÝSTRAHA! Sekačka na trávu je při neopatrném a nesprávném používání nebezpečný nástroj a může způsobit vážná nebo i smrtelná zranění. Je mimořádně důležité, abyste si prostudovali tento návod k používání a pochopili jeho obsah.



VÝSTRAHA! Dlouhodobé vdechování výfukových plynů z motoru může mít nepříznivý vliv na zdraví.

Společnost Husqvarna AB se řídí strategií neustálého vývoje výrobku a proto si vyhrazuje právo měnit konstrukci a vzhled výrobků bez předchozího upozornění.

CO JE CO?

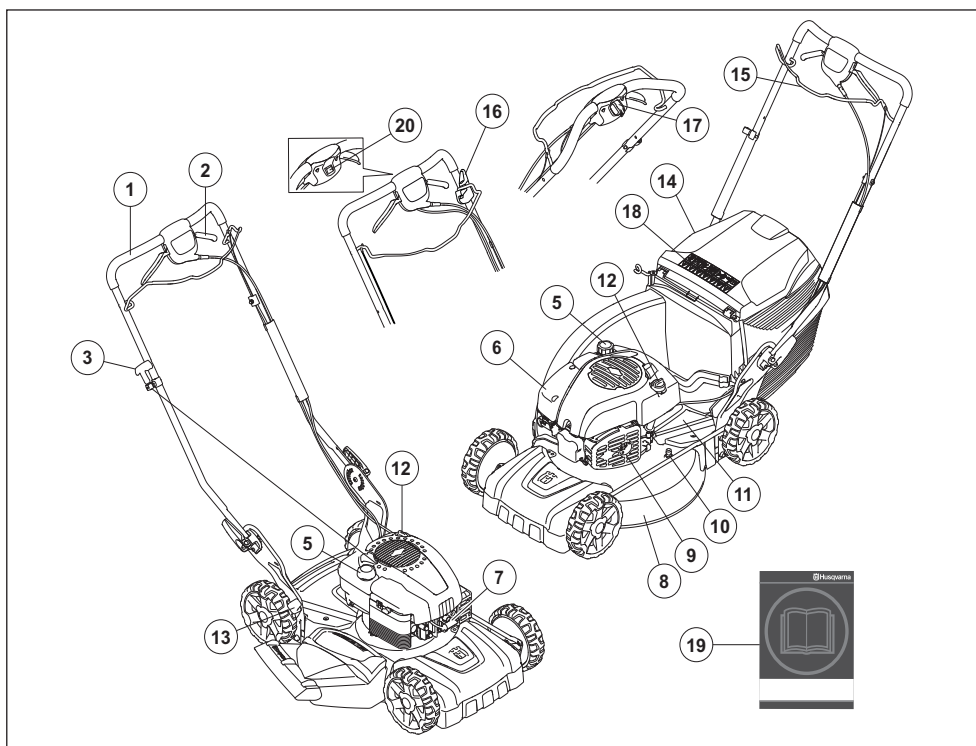

Co je co na sekačce trávy?

- | | |
|--|--|
| 1 Řídicí rukojeť | 11 Ochranný kryt |
| 2 Provoz | 12 Olejová nádrž |
| 3 Startovací madlo (LB 348V, LC 348V, LC 353V, LV 353VB) | 13 Ovladač výšky sečení |
| 4 Sběrací koš (netýká se modelu LB348V) | 14 Zadní odchylovač (netýká se modelu LB348V) |
| 5 Palivová nádrž | 15 Rukojeť brzdy motoru / Madlo Start/Stop (LC 353VI) |
| 6 Vzduchový filtr | 16 Brzda žacího ústrojí (LC 353VB) / Inhibitor spuštění (LC 353VI) |
| 7 Zapalovací svíčka | 17 Elektrický startér (LC 353VE, LC 348VE) |
| 8 Kryt žacího ústrojí | 18 Symboly |
| 9 Tlumič výfuku | 19 Návod k použití |
| 10 Připojení vady | 20 Stop spínač (vypínač zapalování) |

BEZPEČNOSTNÍ VÝBAVA ZAŘÍZENÍ

Všeobecně

Tato část popisuje bezpečnostní vybavení stroje, jeho účel a způsob, kterým by se měla provádět kontrola a údržba, aby byla zajištěna jeho správná funkce.



VÝSTRAHA! Nikdy nepoužívejte stroj, který má poškozené bezpečnostní vybavení! V případě, že by stroj nevyhověl při jakékoli z těchto kontrol, je nutno vyhledat autorizované servisní středisko a nechat závadu odstranit.

Zabraňte možnému náhodnému spuštění odpojením zapalovacího kabelu od zapalovací svíčky.

Kryt žacího ústrojí

- Kryt žacího ústrojí snižuje vibrace a snižuje nebezpečí pořezání.

Kontrola krytu žacího ústrojí

- Zkontrolujte, zda kryt žacího ústrojí není porušen a zda není viditelně poškozen (prasklý apod.).

Klíček zapalování (LC 353VE, LC 348VE)

Stroje s elektrickým startérem jsou vybaveny spouštěcím klíčkem nebo snadno vyjímatelnou baterií. Ty by měly být uloženy odděleně od stroje, když není právě používán nebo je bez dozoru.

- Klíček vyjměte vytážením směrem k sobě.

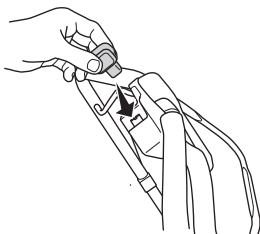

• LC 353VI

Chcete-li vyjmout baterii (hlavní vypínač), podržte stisknutá pojistná tlačítka a vytáhněte ji do strany.

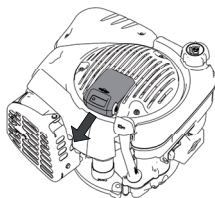

Rukojeť brzdy motoru

- Brzda motoru slouží k zastavení motoru. Jestliže uvolníte madlo na rukojeti brzdy motoru, motor se zastaví.

Kontrola rukojeti brzdy motoru

- Nastartujte motor a uvolněte rukojeť brzdy. Motor se má zastavit a pohon odpojit. Brzda motoru by měla být vždy nastavena tak, aby se motor zastavil do 3 sekund.

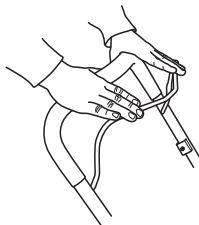

Madlo Start/Stop (LC 353VI)

Madlo brzdy motoru u modelu LC 353VI funguje také jako madlo Start/Stop.

Je třeba kontrolovat funkci inhibitoru spuštění, aby se zabránilo náhodnému spuštění.

Kontrola inhibitoru spuštění

- Vytáhněte madlo Start/Stop směrem k sobě a zkontrolujte, zda inhibitor spuštění zabrání páce ve spuštění motoru startéru.
- Zkontrolujte, zda se po aktivaci inhibitoru spuštění lehce vrátí do své původní polohy.

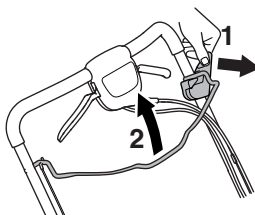

Tlumič výfuku



VÝSTRAHA! Nikdy nepoužívejte zařízení, které má poškozený nebo demontovaný tlumič výfuku. Vadný tlumič může značně zvýšit hladinu hluku a nebezpečí požáru. Vždy mějte protipožární vybavení blízko po ruce.

Tlumič výfuku je během provozu i po zastavení velmi horký. To platí i při volnoběhu. Dejte pozor na nebezpečí požáru, zvláště při manipulaci v blízkosti hořlavých látek nebo plynů.

- Tlumič výfuku je určen k omezení úrovně hluku na minimum a k usměrnění výfukových plynů směrem od uživatele.

Kontrola tlumiče výfuku

- Pravidelně kontrolujte, zda je tlumič kompletní a zda je správně upevněn.

KOMPLETACE A SEŘÍZENÍ

Všeobecně



UPOZORNĚNÍ! Zabraňte možnému náhodnému spuštění odpojením zapalovacího kabelu od zapalovací svíčky.

Rukojeť

Montáž

- Povolte spodní matici.

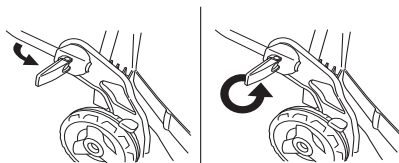

- Nastavte výšku rukojeti a pevně utáhněte knoflíky.



Montáž sběrače

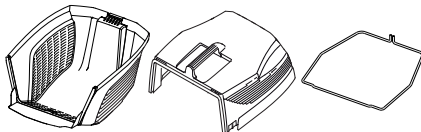

- Horní kryt zavěste do nástavců na spodním krytu.

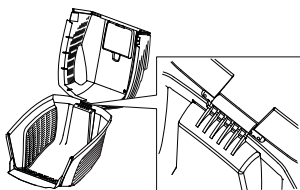

- Spusťte horní kryt dolů. Ujistěte se, že se okrajová páska nachází na vnější straně spodního krytu.

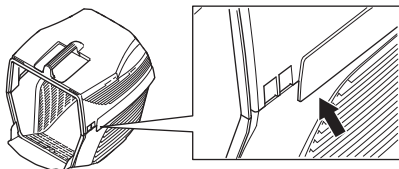

- Nejdříve zavěste jeden konec kovové lišty do slotů ve spodním krytu.

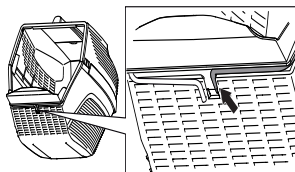

- Kovovou lištu vedte podél horního i spodního krytu. Upevněte kovovou lištu ke spodnímu krytu.

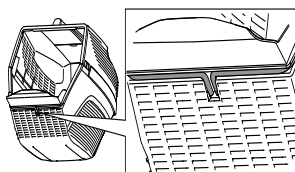

- Zvedněte zadní kryt a upevněte sběrací koš.

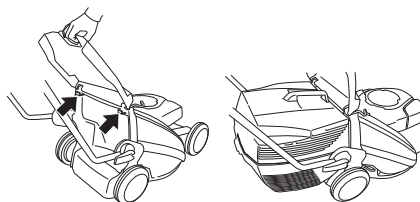

KOMPLETACE A SEŘÍZENÍ

Funkce mulčování

Díky mulčovací sadě, která je k dispozici jako příslušenství, lze zařízení vybavená sběračem použít s funkcí mulčování.

Mulčovací sada se skládá z mulčovací ucpávky a mulčovacího nože.

Namontujte mulčovací ucpávku.

- Zvedněte zadní kryt a vyjměte sběrací koš.

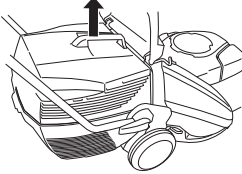

- Vložte do kanálků sběracího koše mulčovací ucpávku.

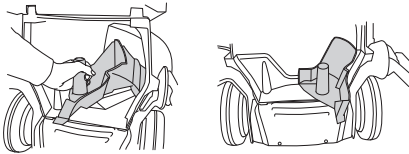

- Zavřete kryt a zkontrolujte, zda je uzavřen mulčovací ucpávkou.

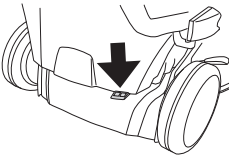

Výška sečení

VAROVÁNÍ! Nenastavujte příliš nízkou výšku sečení, protože by žací nůž mohl na nerovném terénu narazit do svahu.

Výšku sečení lze nastavit v pěti různých úrovních po mm.

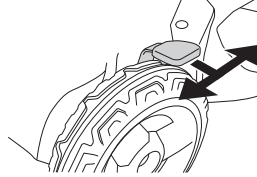

Plnění oleje

- Při dodání je olejová nádrž prázdná. Olej nalévejte pomalu. Viz také pokyny pod rubrikou Technická údržba. Motorový olej je třeba vyměnit po prvních 8 hodinách provozu.

MANIPULACE S PALIVEM

Všeobecně



VÝSTRAHA! Spouštění motoru v uzavřeném nebo špatně větraném prostoru může způsobit smrt udušením nebo otravou oxidem uhelnatým.

Palivo a výpary paliva jsou velmi hořlavé a jsou zdraví škodlivé při jejich vdechnutí a kontaktu s pokožkou. Buďte proto opatrní při zacházení s palivem a dbejte na to, aby byla v místě zacházení s palivem dobrá ventilace.

Výfukové plyny z motoru jsou horké a mohou obsahovat jiskry, které by mohly zažehnout požár. Nikdy nespouštějte zařízení uvnitř budovy nebo v blízkosti hořlavých materiálů!

V blízkosti paliva nekuřte ani neumísťujte žádné horké předměty.

Palivo

UPOZORNĚNÍ! Stroj je vybaven čtyřtakovým motorem. Dbejte na to, aby bylo v nádrži na olej vždy dostatečné množství oleje.

Benzín

- Používejte vždy kvalitní olovnatý či bezolovnatý benzín.
- Nejnižší doporučené oktanové číslo je 90 (RON). Pokud použijete do motoru benzín s oktanovým číslem menším než 90, může dojít k tzv. klepání motoru. Výsledkem je vysoká teplota motoru, která může být příčinou jeho vážného poškození.
- Tam, kde je k dostání benzín, uzpůsobený pro životní prostředí, tzv. akrylátový benzín, použijte tento benzín.

Motorový olej

UPOZORNĚNÍ! Před nastartováním sekačky zkontrolujte hladinu oleje. Příliš nízká hladina oleje může způsobit vážné poškození motoru.

- Viz pokyny v části Údržba.
- Motorový olej je třeba vyměnit po prvních 8 hodinách provozu. Doporučení ohledně typu oleje naleznete v části Technické údaje. Nikdy nepoužívejte olej určený pro dvoutaktové motory.

Plnění paliva



VÝSTRAHA! Před doplněním paliva motor vypněte a nechte jej po několik minut zchladnout. Motor by měl být vypnutý a vypínač by se měl nacházet v poloze STOP.

Vždy používejte kanystr na benzín, aby se benzín nevyliil.

Před doplňováním paliva otvírejte uzávěr nádrže pomalu, aby se mohl zvolna uvolnit přetlak.

Očistěte prostor okolo palivové zátky.

Po doplnění paliva pečlivě uzavřete uzávěr palivové nádrže. Nedbalost může vést ke vzniku požáru.

Před zahájením startování se s motorovým foukačem přemísťte alespoň 3 m od místa, kde jste doplňovali palivo.

Stroj nikdy nespouštějte:

- Jestliže vám na stroj vyteklo palivo nebo motorový olej: Je třeba všechno rozlité palivo setřít a zbytek nechat vypařit.
- Jestliže jste potřísnili palivem sebe nebo oděv, převlékněte se. Omyjte ty části těla, které byly v kontaktu s palivem. Použijte mýdlo a vodu.
- Jestliže ze stroje uniká palivo. Pravidelně kontrolujte těsnost uzávěru palivové nádrže a přívodů paliva.

Přeprava a přechovávání

- Stroj i palivo je třeba přechovávat a přepravovat tak, aby se eventuelní ucházející palivo a benzinové výpary nedostaly do kontaktu s jiskrami nebo otevřeným ohněm, například od elektrických strojů, elektrických motorů, elektrických spínačů/vypínačů, tepelných kotlů apod.
- Palivo je vždy třeba přechovávat a přepravovat v nádobách, určených a schválených výhradně k tomuto účelu.

Dlouhodobé uskladnění

- Před uložením stroje na delší dobu je nutno vyprázdnit nádržku na palivo. Zjistíte na vaší nejbližší benzinové čerpací stanici, kam lze odevzdat zbylé palivo.

Osobní ochranné pomůcky

Při každém použití stroje je nutné používat schválené osobní ochranné pomůcky. Osobní ochranné pomůcky nemohou vyloučit nebezpečí úrazu, ale sníží míru poranění v případě, že dojde k nehodě. Požádejte svého prodejce o pomoc při výběru správného vybavení.

Vždy používejte:

- Pevná, protiskluzová obuv
- Silné, dlouhé kalhoty. Nenoste krátké kalhoty nebo sandály a nepracujte bosí.
- V případě potřeby je třeba používat rukavice, například při upevňování, kontrole nebo čištění stříhacích nástavců.

Obecná bezpečnostní opatření

Tento oddíl popisuje základní bezpečnostní pravidla při práci se strojem. Tyto informace nikdy nemohou nahradit profesionální zručnost a zkušenost.

- Než začnete stroj používat, prostudujte si, prosím, pečlivě návod k použití a ubezpečte se, že jste dokonale pochopili pokyny v něm uvedené.
- Mějte na paměti, že obsluha je odpovědná za nehody a rizika vzniklá jiným osobám nebo na jejich majetku.
- Zařízení musí být udržováno v čistotě. Symboly a nálepky musí být plně čitelné.

Vždy používejte zdravý rozum

Není možné zmínit všechny představitelné situace, se kterými se můžete setkat. Vždy buďte opatrní a používejte zdravý rozum. V případě, že se dostanete do situace, kdy se necítíte bezpečně, ukončete práci a požádejte o radu odborníka. Obráťte se na vašeho prodejce, servis nebo na zkušeného pracovníka se strojem. Nepouštějte se do žádné práce, na kterou se cítíte nedostatečně kvalifikováni!



VÝSTRAHA! Tento stroj vytváří během provozu elektromagnetické pole. Toto pole může za určitých okolností narušovat funkci aktivních či pasivních implantovaných lékařských přístrojů. Pro snížení rizika vážného či smrtelného poranění doporučujeme osobám s implantovanými lékařskými přístroji poradit se před použitím stroje s lékařem a s výrobcem implantovaného lékařského přístroje.



VÝSTRAHA! Při nesprávném nebo neopatrném použití se zařízení může stát nebezpečným nástrojem, což může obsluhu nebo dalším osobám způsobit závažná nebo smrtelná zranění.

Dětem a osobám, které nejsou seznámeny s používáním stroje, nedovolte jeho použití ani opravy.

Osoby se sníženými fyzickými nebo duševními schopnostmi nebo osoby, které nejsou způsobilé k obsluze stroje ze zdravotních důvodů, nesmí stroj používat bez dozoru osoby odpovědné za jejich bezpečnost.

Nedovolte pracovat se strojem nikomu, kdo si předem nepřčetl a neporozuměl obsahu návodu k použití.

Nikdy stroj nepoužívejte, když jste unaveni, po požití alkoholu nebo když užíváte léky, které mohou ovlivnit váš zrak, odhad nebo koordinaci pohybů.



VÝSTRAHA! Neoprávněné změny a nebo použití nepovolného příslušenství může způsobit vážné zranění nebo smrt uživatele či jiných osob. Konstrukce zařízení nesmí být za žádných okolností upravována bez svolení výrobce.

Nikdy neupravujte stroj tak, že byste změnili trvale jeho původní konstrukci, a nepoužívejte jej ani v případě, kdy se vám bude zdát, že ji upravil někdo jiný.

Nikdy nepoužívejte stroj, který není zcela v pořádku. Dodržujte pokyny pro kontroly, údržbu a servis popsané v této příručce. Některé úkony údržby a opravy mohou provádět pouze vyškolení a kvalifikovaní odborníci. Viz pokyny v části Údržba.

Vždy používejte originální příslušenství.

Bezpečnost pracovního prostoru

- Před zahájením sekání odstraňte z trávníku větve, větvičky, kameny a podobně.
- Objekty, do kterých narazí žací ústrojí, mohou být odhozeny a mohou způsobit úraz osob nebo poškození věcí. Udržujte osoby či zvířata v dostatečné vzdálenosti.
- Nepoužívejte stroj za nepříznivého počasí (např. za mlhy, deště, ve vlhkém nebo mokřém prostředí, za silného větru, velmi nízkých teplot, bouřky atd.). Práce za špatného počasí je namahavá a může vést k nebezpečným okolnostem, např. ke kluzkému podloží.
- Prohlédněte své okolí a ujistěte se, že se v něm nenachází nic, co by mohlo ovlivnit vaši kontrolu nad zařízením.
- Dávejte pozor na kořeny, kameny, pahýly, jámy, příkopy a podobně. Vysoká tráva může překážky skrýt.
- Sekání svahů může být nebezpečné. Sekačku nepoužívejte na příliš strmých svazích. Sekačku nelze používat na svazích se sklonem větším než 15 stupňů.
- Na svazích se pohybujte směrem po vrstevnici. Je mnohem snazší se pohybovat napříč sklonu než neustále stoupat a klesat.
- Postupujte opatrně v blízkosti skrytých rohů a objektů, které vám mohou bránit ve výhledu.

Bezpečnost práce

- Sekačka na trávu je určena pouze k sekání trávníků. Veškeré jiné použití je zakázáno.
- Používejte osobní ochranné pomůcky. Viz pokyny v části Osobní ochranné pomůcky.
- Nestartujte sekačku, aniž by byl správně namontován žací nůž a všechny kryty. Mohlo by dojít k uvolnění žacího nože a poranění osob.
- Zajistěte, aby žací nůž nemohl narazit do cizích objektů, jako jsou např. kameny, kořeny a podobně. Mohlo by dojít ke ztupení žacího nože a ohnutí hřídele motoru. Ohnutá osa vyvolá nerovnováhu a silné vibrace, čímž vznikne velké nebezpečí uvolnění žacího nože.
- Když je stroj spuštěn, nesmí být rukojeť brzd nikdy trvale zajištěna.
- Položte sekačku na trávu na pevný, rovný povrch a nastartujte ji. Zkontrolujte, zda žací nůž nemůže přijít do kontaktu se zemí nebo cizími objekty.
- Stůjte vždy za strojem. Během sekání musí být všechna kola na zemi a musíte mít obě ruce na rukojeti. Ruce a nohy udržujte mimo dosah rotujících nožů.
- Nenaklánějte stroj, když je spuštěný motor. Se spuštěnou sekačkou nikdy neběhejte. Se sekačkou vždy chodte.
- Buďte zvláště opatrní, když budete při práci přitahovat sekačku směrem k sobě.
- Sekačku nikdy nezvedejte nebo ji nepřenášejte se zapnutým motorem. Pokud musíte sekačku zvednout, nejprve vypněte motor a odpojte kabel od zapalovací svíčky.
- Při sekání trávníku necouvujte.

- Při přenášení sekačky přes prostor, který nebude sekán, musí být motor vypnutý. Např. v případě šterkových cest, kamenů, šindelů, asfaltu a podobně.
- Se spuštěnou sekačkou nikdy neběhejte. Se sekačkou vždy chodte.
- Před změnou výšky sečení vypněte motor. Stroj neseřizujte a neopravujte s běžícím motorem.
- Pokud je spuštěný motor, nikdy nenechávejte stroj bez dozoru. Vypněte motor. Přesvědčte se, že se žací ústrojí zastavilo.
- Jestliže zachytíte cizí předmět nebo se objeví vibrace, stroj ihned zastavte. Odpojte přívodní vodič od zapalovací svíčky. Zkontrolujte, zda stroj není poškozen. Opravte veškerá poškození.

Hlavní principy činnosti

- Abyste dosáhli optimálních výsledků, vždy sekejte s ostrým nožem. Tupý nůž způsobí, že trávník nebude posekán rovnoměrně a tráva bude na povrchu sestříhu žlutá.
- Nikdy nesekejte více než 1/3 výšky trávy. Tato zásada platí zejména v období sucha. Nejprve sekejte se žacím ústrojím nastaveným dostatečně vysoko. Potom zkontrolujte výsledek a snižte žací ústrojí na vhodnou výšku. Pokud je tráva velmi vysoká, jezděte pomalu a v případě potřeby sekejte dvakrát.
- Sekejte vždy v jiném směru, aby na trávníku nevznikly pruhy.
- Před přitažením sekačky k sobě deaktivujte pojezd a zatlačte sekačku dopředu přibližně o 10 cm.
- Při přibližování k překážce zajistěte odpojení pohonu.

Přeprava a přechovávání

- Zařízení při transportu zajistěte, aby nedocházelo k poškození a nehodám.
- Skladujte zařízení v uzamykatelném prostoru mimo dosah dětí a nepovolaných osob.
- Skladujte stroj a jeho vybavení v suchém prostředí, kde nemrzne.
- Informace o transportu a skladování paliva naleznete v části Manipulace s palivem.
- Vždy vyjměte baterii, když je stroj ponechán bez dozoru. (LC 353VI)

Startování a vypínání

Opatření před startováním



VÝSTRAHA! Než začnete stroj používat, prostudujte si, prosím, pečlivě návod k použití a ubezpečte se, že jste dokonale pochopili pokyny v něm uvedené.

Používejte osobní ochranné pomůcky. Viz pokyny v části Osobní ochranné pomůcky.

- Zajistěte, aby se v pracovní oblasti a jejím okolí nezdržovaly nepovolané osoby či zvířata.
- Provádějte denní údržbu. Viz pokyny v části Údržba.
- Zkontrolujte, zda je zapalovací kabel řádně nasazen na zapalovací svíčku.

Ruční start

Při startování motoru musí být rukojeť brzdy motoru přimáčknutá k řídlítkům.

LB 348V, LC 348V, LC 353V

- Postavte se za stroj.
- Uchopte startovací rukojeť a zvolna vytáhněte startovací lanko až pocítíte odpor (v této chvíli došlo k zaskočení západek ve startovacím mechanismu). Nastartuje motor silným zatáhnutím za šňůru. **Nikdy nemotejte startovací lanko kolem ruky.**

LC 353VB

- Postavte se za stroj.
- Přepněte vypínač zapalování do polohy startu.

Uchopte startovací rukojeť a zvolna vytáhněte startovací lanko až pocítíte odpor (v této chvíli došlo k zaskočení západek ve startovacím mechanismu). Nastartuje motor silným zatáhnutím za šňůru. **Nikdy nemotejte startovací lanko kolem ruky.**

Modely LC353VB jsou vybaveny brzdou žacího ústrojí. Aby se nože roztočily, proveďte následující:

- Povolte západku na brzdě kotouče (1).
- Madlo brzdy motoru (2) přitáhněte k sobě

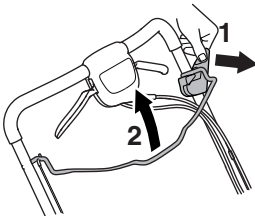

Elektrický start

LC 348VE, LC 353VE

Modely LC 348VE a LC 353VE jsou vybaveny funkcí elektronického startu, která se používá následujícím způsobem:

- Před prvním použitím funkce elektronického startu musíte nabít baterii. Viz pokyny v části Údržba.
- Přiklopte rukojeť brzdy motoru k rukojeti.
- Zasuňte klíček do zapalování a stiskněte ho.



LC 353VI

Stroj je vybaven funkcí elektrického startu pomocí madla Start/Stop.

- Před prvním elektronickým spuštěním je nutné aktivovat baterii. Viz pokyny v části Údržba.

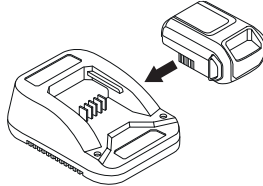

Model LC 353VI je vybaven inhibitorem spuštění. Chcete-li spustit motor a otáčení kotouče, postupujte podle následujících kroků:

- Vložte baterii do určeného prostoru na motoru a zkontrolujte její stav.

Další informace naleznete v části "Baterie".

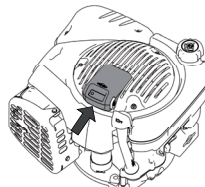

- Povolte inhibitor spuštění (1).
- Madlo brzdy motoru (2) přitáhněte k sobě. Motor startéru se zastaví po spuštění motoru.

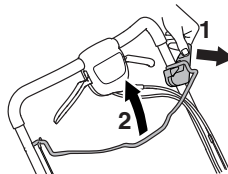

OBSLUHA

Provoz

- Chcete-li zapnout pohon kol, přitáhněte páčku spojky k sobě.

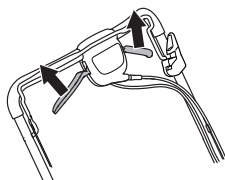

Když se pohon začne zpomalovat, seřídte lanko ovládání spojky. Jemně seřídte lanko pomocí seřizovacího šroubu.

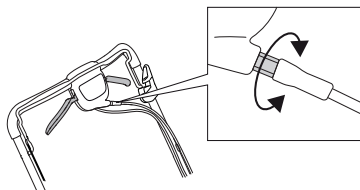

- Chcete-li lanko napnout a zvýšit rychlost, otočte stavěcím šroubem proti směru hodinových ručiček.

Ujistěte se, že nejsou lanka příliš napnutá. Pokud se sekačka na trávu rozjede, aniž byste sepnuli páku spojky, povolte lanko.

- Chcete-li povolit lanko a snížit rychlost, otočte stavěcím šroubem ve směru hodinových ručiček.

Vypínání

LB 348V, LC 348V, LC 348VE, LC 353V, LC 353VE, LC353VI

- Motor zastavíte uvolněním madla brzdy motoru / madla Start/Stop. Po uvolnění madla brzdy motoru / madla Start/Stop dojde také k odpojení pohonu.

UPOZORNĚNÍ!

V případě modelů **LC 348VE** a **LC 353VE** vyjměte klíč.

LC 353VI: Když stroj nepoužíváte, vždy vyjměte baterii.

LC353VB

Po uvolnění rukojeti brzdy se žací ústrojí přestane otáčet.

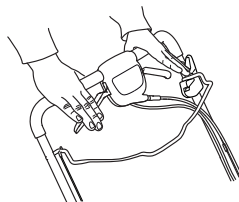

Motor se vypne tak, že se vypínač nastaví do polohy vypnuto.

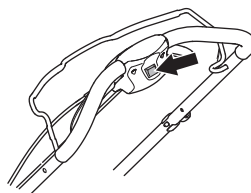

Všeobecně



VÝSTRAHA! Uživateli smí provádět pouze takové údržbové a servisní úkony, které jsou popsány v tomto návodu k použití. Rozsáhlejší zásahy je nutno nechat provést autorizovanému servisní dílně.

Před prováděním kontroly či údržby vypněte motor. Zabraňte možnému náhodnému spuštění odpojením zapalovacího kabelu od zapalovací svíčky. Spouštěcí klíček nebo baterii je také třeba vyjmout ze stroje s elektrickým startem.

Životnost stroje se může zkracovat a riziko úrazů zvyšovat, jestliže se údržba stroje neprovádí správně nebo se opravy neprovádějí odborně. Pokud potřebujete další informace, obraťte se na nejbližší servisní dílnu.

- Zajistěte pravidelné kontroly a provádění základního seřízení a oprav stroje u autorizovaného dodavatele společnosti Husqvarna.
- Veškeré poškozené, opotřebené či porušené součásti vyměňte.
- Vždy používejte originální příslušenství.

Schema technické údržby

V plánu údržby můžete vidět, které součásti vašeho zařízení vyžadují údržbu a v jakých intervalech by měla probíhat. Tyto intervaly jsou vypočítávány na základě každodenního využívání zařízení a v závislosti na míře používání se mohou lišit.

Denní údržba	Týdenní údržba	50 hodin	Nejméně jednou ročně
Všeobecná kontrola	Zapalovací svíčka	Výměna a seřízení klínového řemene	Výměna a seřízení klínového řemene
Hladina oleje	Tlumič výfuku*	Vzduchový filtr	Vzduchový filtr
Čištění vnějších částí	Antivibrační systém*	Palivový systém	Palivový systém
Řezný mechanismus		Výměna oleje	Výměna oleje
Kryt žacího ústrojí a ochranný kryt*			
Rukojeť brzdy motoru*			

*Viz pokyny v části Bezpečnostní vybavení zařízení.

Všeobecná kontrola

- Přesvědčte se, zda jsou matice a šrouby utažené.

LC353VB

Ujistěte se, že je kabelová svorka řádně zajištěna v držáku. Pokud dojde k uvolnění nebo odpadnutí kabelové svorky, namontujte ji zpět na místo.

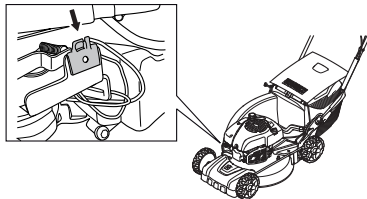

Čištění vnějších částí

- Odstraňte ze sekačky kartáčkem listy, trávu a podobné nečistoty.
- K čištění stroje nepoužívejte mytí vodou pod vysokým tlakem.
- Motor nesmí být nikdy přímo oplachován vodou.
- Vyčistěte sání vzduchu v krytu startéru. Zkontrolujte startér a lanko startéru.
- Při čištění pod krytem žacího ústrojí vyprázdněte palivovou nádrž a položte stroj na bok s tlumičem výfuku dole.

Čištění skříňe převodovky.

- Sundejte servisní poklop.

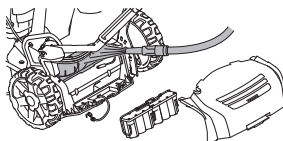

- Kartáčkem odstraňte ze skříňe převodovky listy a trávu. V případě potřeby skříň převodovky očistěte vodou. U modelů **LC348Ve** a **LC353Ve** se ujistěte, že je odpojená baterie.

Hladina oleje

Při kontrole hladiny oleje musí sekačka stát na rovné ploše. Zkontrolujte hladinu oleje na měrce na víčku plnicího hrdla oleje.

- Sundejte víčko olejové nádrže a očistěte olejovou měrku.
- Vraťte olejovou měrku zpět. Abyste správně odečetli hladinu oleje, musí být víčko plnicího hrdla oleje úplně zašroubováno.
- Je-li hladina oleje nízká, doplňte motorovým olejem až k horní rýse měrky.

Výměna oleje

- Vyprázdněte palivovou nádrž.
- Odšroubujte víčko plnicího hrdla oleje.
- Připravte si vhodnou nádobu, do které shromáždíte olej.
- Vypusťte olej. Nakloňte motor tak, aby olej vytekl plnicím hrdlem. Informace o likvidaci nadbytečného motorového oleje získáte u nejbližší benzínové pumpy.
- Naplňte novým, kvalitním motorovým olejem. Další pokyny najdete v části Technické údaje.

Řezný mechanismus

- Kontrolujte řezné vybavení co do poškození a vzniku trhlinek. Poškozené řezné vybavení je nutné vždy vyměnit.
- Žací nůž musí být vždy dostatečně u země a správně vyvážen.



VÝSTRAHA! Při opravách a údržbě žacího ústrojí vždy používejte odolné ochranné rukavice. Žací nože jsou velmi ostré a velmi snadno se můžete porézat.

VAROVÁNÍ! Po nabroušení je nože třeba vyvážit. Srovnávání, výměna nebo broušení nožů by mělo být prováděno v servisní dílně.

Pokud se stane havárie najetím sekačkou překážku, je poškozené nože třeba vyměnit.

Výměna nožů

Demontáž:

- Odšroubujte šroub držící žací nůž.

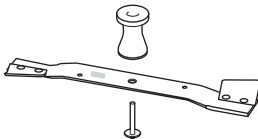

- Sundejte starý nůž. Zkontrolujte, zda není držák nože poškozený. Také zkontrolujte, zda není poškozen šroub žacího nože a zda není ohnutá hřídel motoru.

Montáž:

- Kotouč musí být namontován se šikmými konci směřujícími vzhůru ke krytu.

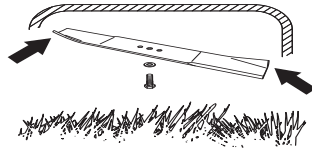

- Umístěte žací nůž s třecí podložkou proti držáku žacího nože. Zkontrolujte, zda je žací nůž správně vystředěn na hřídeli. Abyste zabránili vibracím, umístěte žací nůž tak, aby bylo značení na držáku žacího nože vidět po stranách žacího nože.
- Nasaďte podložku a dotáhněte šroub. Utahovací moment šroubu je 45 – 60 Nm.

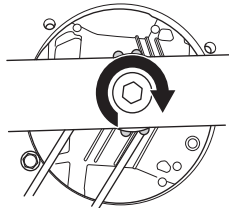

- Otočte nožem rukou a zkontrolujte, zda se volně otáčí.
- Vyzkoušejte stroj.

UPOZORNĚNÍ!

Vždy buďte opatrní a používejte zdravý rozum. Vyhněte se všem situacím, o kterých se domníváte, že jsou nad vaše možnosti. Pokud si ani po přečtení tohoto návodu nebudete jisti, jak stroj správně používat, než budete pokračovat v práci, obraťte se na odborníka. Obráťte se na autorizovaný servis.

Používejte vždy originální náhradní díly. Další informace naleznete v části Technické údaje.

Baterie

UPOZORNĚNÍ! Staré baterie nesmí být likvidovány společně s domovním odpadem! Baterie odevzdejte v nejbližším servisním středisku nebo sběrném místě.

LC 353VE, LC 348VE

Baterie je plně uzavřená 12V olověná baterie, která obvykle nevyžaduje údržbu. Nabíjení baterie probíhá při sekání.

Pokud se motor ani po opakovaném pokusu nenastartuje, baterie může být vybitá. V takovém případě nastartujte zařízení ručně pomocí startovací šňůry. Zcela vybitou baterii lze znovu nabít pomocí dodané nabíječky baterii.

- Překontrolujte všechny elektrické kabely a konektory. Nikdy nepoužívejte stroj, je-li poškozen kabel nebo zástrčka, ale dejte jej opravit do autorizovaného servisu.

Nabíjte baterii.

UPOZORNĚNÍ! Baterii může být potřeba nabít jednou či dvakrát za sezónu sečení. Nabítí je nutné provést vždy před zimním uskladněním.

Baterii nenabíjejte při teplotách nižších než 5 °C.

- Demontujte kontakt kabelu baterie.
- Kabel baterie připojte do nabíječky a poté nabíječku zapojte do elektrické zásuvky (220 V, 50 Hz).

LC 353VI

Baterie je bezpečnostní spínač a musí být připevněna na motoru pouze, když je stroj v provozu.

Napájení zajišťuje 10,8V inteligentní lithiová baterie, kterou je před prvním použitím třeba aktivovat.

Baterii umístíte do nabíječky a vyčkejte do rozsvícení alespoň jedné zelené kontrolky (10 sekund). Baterii lze poté namontovat na motor.

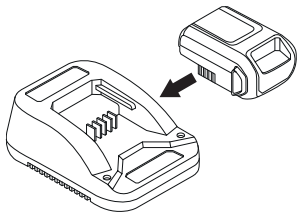

UPOZORNĚNÍ! U tohoto modelu je baterie bezpečnostním prvkem. Používejte vždy originální náhradní prvky.

Nabíjení baterie.

Baterie je vybavena přehledným indikátorem napětí baterie s kontrolkami LED (1–4).

Je-li napětí příliš nízké (svítí 1 kontrolka LED nebo žádná), umístěte baterii do nabíječky a zapojte ji do zásuvky (220 V, 50 Hz).

Zcela vybitá baterie bude plně nabita asi po 60 minutách.

Baterie lze bez poškození rychle nabít za kratší dobu.

Kontrolka indikátoru na baterii	Postup
Svítlí červeně	Nabíjení baterie.
Bliká červeně	Baterie je příliš zahřátá a začne se nabíjet ihned po dosažení správné teploty.
Svítlí zeleně	Baterie je plně nabita.
Bliká červeně a zeleně	Baterie je poškozená a musí být vyměněna.

Zapalovací svíčka

UPOZORNĚNÍ! Vždy používejte doporučený typ zapalovacích svíček! Použití jiného typu zapalovacích svíček by mohlo poškodit píst či válec.

- Pokud má stroj malý výkon, má problémy při startování nebo nemá správný chod při otáčkách chodu naprázdno: vždy před dalšími kroky nejprve zkontrolujte zapalovací svíčku.
- Jestliže je zapalovací svíčka znečištěná, vyčistěte ji a zkontrolujte, zda je vzdálenost elektrod zapalovací svíčky 0,5 mm. V případě potřeby je vyměňte.

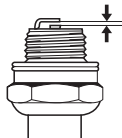

Vzduchový filtr

- Odmontujte kryt vzduchového filtru a filtr vyjměte.
- Filtr vyčistěte jeho vyklepáním proti rovnému povrchu. K čištění filtru nikdy nepoužívejte ropné rozpouštědlo jako např. petrolej, ani stlačený vzduch.
- Vzduchový filtr, který byl používán po delší dobu, již nelze dokonale vyčistit. Filtr se proto musí v pravidelných intervalech měnit za nový. **Rovněž poškozený filtr je nutno vždy vyměnit.**
- Při montáži zkontrolujte, zda filtr v držáku filtru dokonale těsní.

Palivový systém

- Zkontrolujte nepoškození víka palivové nádrže a jeho utěsnění.
- Zkontrolujte palivovou hadici. V případě potřeby ji vyměňte.

Recyklace

Tento stroj má všechny předpoklady, aby vydržel mnoho let. Tím se minimalizuje dopad stroje na životní prostředí.

Pravidelně provádějte servis a údržbu podle pokynů v této příručce. Motor tak déle vydrží a nebezpečné emise se sníží na minimum. Pro recyklaci se stroj rozmontuje a díly se rozdělí podle různých materiálů. Většinu dílů stroje je možné recyklovat.

TECHNICKÉ ÚDAJE

Technické údaje

	LC353V	LC353VB	LC353VE	LC 353VI
Motor				
Výrobce motoru	Briggs & Stratton	Briggs & Stratton	Briggs & Stratton	Briggs & Stratton
Obsah válce, cm ³	161	161	161	161
Rychlost, ot./min.	2900	2900	2900	2900
Jmenovitý výkon motoru, kW (viz poznámka 1)	2,7	2,7	2,7	2,7
Systém zapalování				
Zapalovací svíčka	Champion QC12YC	Champion QC12YC	Champion QC12YC	Champion QC12YC
Vzdálenost elektrod, mm	0,5	0,5	0,5	0,5
Palivový a mazací systém				
Objem palivové nádrže, litr	1,0	1,0	1,0	1,0
Objem nádrže oleje, litrů	0,6	0,6	0,6	0,6
Motorový olej	SAE 30	SAE 30	SAE 30	SAE 30
Hmotnost				
Sekačka na trávu s prázdnými nádržemi, kg	41	45	43	42
Emise hluku (viz poznámka 2)				
Hladina akustického výkonu, změřená dB(A)	98	97	98	97
Hladina akustického výkonu, zaručená L _{WA} dB(A)	98	98	98	98
Hladiny hluku (viz poznámka 3)				
Hladina akustického tlaku na sluch obsluhy, dB(A)	84	83	84	84
Hladiny vibrací (viz poznámka 4)				
Rukojeť, m/s ²	4,0	4,0	4,0	5,3
Sekání trávy				
Výška sečení, mm	25–70	25–70	25–70	25–70
Šířka záběru sečení, cm	53	53	53	53
Stříhač	Collect	Collect	Collect	Collect
Objednací číslo dílu	5104364-10	5104365-10	5104364-10	5104364-10
Objem sběracího koše, l	60	60	60	60
Provoz				
Rychlost, km/h	5,4	5,4	5,4	5,4
Startování				
Elektrický startér	-	-	Ano	Ano
Baterie	-	-	Olovo, 12 V/ 2,5 Ah	Li-ion, 12V/ 15,7Wh

Pozn. 1 Uvedený jmenovitý výkon motoru je průměrný čistý výkon (při specifikovaných ot./min.) typického motoru pro model motoru měřený podle normy SAE J1349/ISO1585. Sériově vyráběné motory se od této hodnoty mohou lišit. Skutečný výstupní výkon motoru instalovaného na konečném výrobku závisí na provozních otáčkách, povětrnostních podmínkách a dalších hodnotách.

Poznámka 2: Emise hluku do okolí naměřená jako efekt zvuku (L_{WA}) dle direktivy ES 2000/14/ES.

Poznámka 3: Uváděná data pro hladinu akustického tlaku mají typickou statistickou odchylku (standardní odchylku) 1,2 dB(A).

Poznámka 4: Uváděná data pro hladinu vibrací mají typickou statistickou odchylku (standardní odchylku) 0,2 m/s².

TECHNICKÉ ÚDAJE

	LC348V	LC348VE	LB348V
Motor			
Výrobce motoru	Briggs & Stratton	Briggs & Stratton	Briggs & Stratton
Obsah válce, cm ³	190	190	190
Otáčky, rpm	2900	2900	2900
Jmenovitý výkon motoru, kW (viz poznámka 1)	2,4	2,4	2,4
Systém zapalování			
Zapalovací svíčka	Champion RJ19LM	Champion RJ19LM	Champion RJ19LM
Vzdálenost elektrod, mm	0,5	0,5	0,5
Palivový a mazací systém			
Objem palivové nádrže, litr	1,2	1,2	1,2
Objem nádrže oleje, litrů	0,6	0,6	0,6
Motorový olej	SAE 30	SAE 30	SAE 30
Hmotnost			
Sekačka na trávu s prázdnými nádržemi, kg	40	42	36
Emise hluku (viz poznámka 2)			
Hladina akustického výkonu, změřená dB(A)	94	93	94
Hladina akustického výkonu, zaručená L _{WA} dB(A)	95	95	95
Hladiny hluku (viz poznámka 3)			
Hladina akustického tlaku na sluch obsluhy, dB(A)	80	80	80
Hladiny vibrací (viz poznámka 4)			
Rukojeť, m/s ²	5,1	5,1	3,8
Sekání trávy			
Výška sečení, mm	25–70	25–70	25–70
Šířka záběru sečení, mm	480	480	480
Žací systém	3 in 1	3 in 1	2 in 1
Šířka záběru sečení, mm	480	480	480
Střiháč	Collect	Collect	Mulch
Objednávací číslo dílu	5856075–10	5856075–10	5028813–20
Objem sběracího koše, l	60	60	–
Provoz			
Rychlost, km/h	5,4	5,4	5,4
Startování			
Elektrický startér	–	Ano	–
Baterie	–	Olovo, 12 V/ 2,5 Ah	–

Poznámka 1: Uvedený jmenovitý výkon motoru je průměrný čistý výkon (při specifikovaných ot./min.) typického motoru pro model motoru měřený podle normy SAE J1349/ISO1585. Sériově vyráběné motory se od této hodnoty mohou lišit. Skutečný výstupní výkon motoru instalovaného na konečném výrobku závisí na provozních otáčkách, povětrnostních podmínkách a dalších hodnotách.

Poznámka 2: Emise hluku do okolí naměřená jako efekt zvuku (L_{WA}) dle direktivy ES 2000/14/ES.

Poznámka 3: Uváděná data pro hladinu akustického tlaku mají typickou statistickou odchylku (standardní odchylku) 1,2 dB(A).

Poznámka 4: Uváděná data pro hladinu vibrací mají typickou statistickou odchylku (standardní odchylku) 0,2 m/s².

TECHNICKÉ ÚDAJE

ES Prohlášení o shodě

(Platí pouze pro Evropu)

Husqvarna AB, SE-561 82 Huskvarna, Švédsko, tel.: +46-36-146500, tímto prohlašuje, že sekačky **Husqvarna LB348V, LC348V, LC348VE, LC353V, LC353VB, LC 353VI a LC353VE** s výrobním číslem 14xxxxxx a vyšším vyhovují požadavkům SMĚRNICE RADY:

- ze 17. května 2006 „týkající se strojních zařízení“ **2006/42/EC**.
- ze dne 15. prosince 2004 "týkající se elektromagnetické kompatibility" **2004/108/EEC**.
- ze dne 8. května 2000 "týkající se emise hluku do okolí" **2000/14/ES**.

Pro informaci ohledně emisí hluku viz kapitolu Technické údaje.

Byly uplatněny následující standardní normy: ISO 5395, ISO 11094, EN 55012.

0404, SMP Svensk Maskinprovning AB, Box 7035, SE-750 07 Uppsala, vydal zprávy týkající se zhodnocení shody podle dodatku VI ke SMĚRNICI RADY z 8. května 2000 „týkající se emisí hluku do okolního prostředí 2000/14/EC“.

Huskvarna, 19.května 2014



Claes Losdal, Development Manager /Garden Products

(Autorizovaný zástupce společnosti Husqvarna AB a odpovědný za technickou dokumentaci.)

ZNACZENIE SYMBOLI

Znaczenie symboli

OSTRZEŻENIE! W razie nieuważnego lub nieprawidłowego posługiwania się maszyną może ona stać się niebezpiecznym narzędziem, mogącym spowodować obrażenia lub śmierć użytkownika lub innych osób.

Przed przystąpieniem do pracy maszyną prosimy dokładnie i ze zrozumieniem zapoznać się z treścią niniejszej instrukcji.

Upewnij się, czy w pobliżu miejsca pracy nie ma osób nieupoważnionych.

Aby zapobiec przypadkowemu uruchomieniu urządzenia, należy zdjąć przewód zapłonowy ze świecy.

Ostrzeżenie przed odrzucanymi i rykoszetującymi przedmiotami.

Uważaj na wirujące noże. Chroń ręce i nogi przed okaleczeniem.

Ostrzeżenie: części obrotowe. Ręce oraz stopy należy utrzymywać w odpowiedniej odległości.

Niniejszy produkt zgodny jest z obowiązującymi dyrektywami CE.

Emisja hałasu do otoczenia zgodna z dyrektywą Wspólnoty Europejskiej. Wartość emisji dla maszyny podana została w rozdziale Dane techniczne oraz na naklejce.

Nigdy nie używaj maszyny w pomieszczeniach lub w miejscach, w których brak jest wentylacji. Spaliny zawierają tlenek węgla — bezwonny, trujący gaz zagrażający życiu. Ryzyko eksplozji

Nigdy nie tankuj, gdy silnik jest uruchomiony.



Powierzchnia gorąca.



Wyłącz silnik.



Włącz silnik



Przed wykonaniem prac serwisowych lub pozostawieniem maszyny bez nadzoru wyjmij wyłącznik bezpieczeństwa (akumulator).

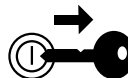

Wyjaśnienie poziomów ostrzeżeń

Występują trzy poziomy ostrzeżeń.

OSTRZEŻENIE!



OSTRZEŻENIE! Stosuje się, gdy istnieje ryzyko poważnych obrażeń, śmierci operatora lub uszkodzenia otoczenia w wyniku nieprzestrzegania instrukcji obsługi.

WAŻNE!



WAŻNE! Stosuje się, gdy istnieje ryzyko obrażeń operatora lub uszkodzenia otoczenia w wyniku nieprzestrzegania instrukcji obsługi.

UWAGA!

UWAGA! Stosuje się, gdy istnieje ryzyko uszkodzenia materiałów lub urządzenia w wyniku nieprzestrzegania instrukcji obsługi.

SPIS TREŚCI

Spis treści

ZNACZENIE SYMBOLI

Znaczenie symboli	200
Wyjaśnienie poziomów ostrzeżeń	200

SPIS TREŚCI

Spis treści	201
-------------------	-----

OPIS

Szanowny Kliencie!	202
Czynności które należy wykonać przed przystąpieniem do użytkowania nowej kosiarki	202

OPIS URZĄDZENIA

Budowa kosiarki	203
-----------------------	-----

ZABEZPIECZENIA W MASZYNI

Uwagi ogólne	204
--------------------	-----

MONTAŻ I REGULACJE

Uwagi ogólne	205
Uchwyt	205
Wysokość koszenia	206
Uzupełnianie oleju	206

OBCHODZENIE SIĘ Z PALIWEM

Uwagi ogólne	207
Paliwo	207
Tankowanie	207
Transport i przechowywanie	207

DZIAŁANIE

Środki ochrony osobistej	208
Ogólne zasady bezpieczeństwa	208
Główne techniki pracy	209
Transport i przechowywanie	209
Uruchamianie i wyłączanie	210

KONSERWACJA

Uwagi ogólne	212
Plan konserwacji	212
Kontrola ogólna	212
Czyszczenie zewnętrzne	212
Poziom oleju	212
Wymiana oleju	213
Osprzęt tnący	213
Akumulator	214
Świeca zapłonowa	214
Filtr powietrza	214
System paliwowy	214
Recykling	214

DANE TECHNICZNE

Dane techniczne	215
Deklaracja zgodności WE	217

Szanowny Kliencie!

Gratulujemy wyboru produktu Husqvarna! Tradycje firmy Husqvarna sięgają roku 1689, kiedy to król Karol XI nakazał wybudować fabrykę muszkietów na brzegu rzeki Huskvarna. Lokalizacja fabryki była trafna, gdyż umożliwiała wykorzystywanie energii wodnej. Przez ponad 300 lat istnienia, w fabryce Husqvarna produkowano wiele różnych produktów – od opalanych drewnem pieców kuchennych po nowoczesne maszyny kuchenne, maszyny do szycia, rowery, motocykle i in. W 1956 roku wypuszczono pierwsze kosiarki silnikowe, a w 1959 przyszła kolej na pilarki łańcuchowe. Produkty te do dziś stanowią podstawowy asortyment Husqvarny.

Husqvarna jest obecnie światowym liderem w zakresie produkcji sprzętu do prac leśnych i ogrodniczych, a jej priorytetem jest zapewnienie najwyższej jakości produktów. Firma zajmuje się tworzeniem, produkcją i sprzedażą maszyn o napędzie silnikowym, przeznaczonych do użytku w leśnictwie, ogrodnictwie i budownictwie. Celem Husqvarny jest również zachowanie najwyższego poziomu ergonomii, użyteczności i bezpieczeństwa produktów oraz troska o środowisko. Dlatego wprowadzanych jest wiele ulepszeń, dzięki którym urządzenia spełniają wysokie wymagania w tych obszarach.

Jesteśmy przekonani, że przez długi czas będą Państwo zadowoleni z jakości i wydajności naszych produktów. Zakup jakiegokolwiek z naszych produktów daje możliwość korzystania z profesjonalnej pomocy i obsługi technicznej, w razie konieczności przeprowadzenia naprawy lub serwisu. Jeżeli maszyna nie została kupiona w autoryzowanym punkcie sprzedaży, prosimy zapytać o najbliższy warsztat serwisowy.

Mamy nadzieję, że będą Państwo zadowoleni ze swojej maszyny i że będzie ona Państwu służyć przez długie lata. Prosimy pamiętać, że niniejsza instrukcja obsługi jest ważnym dokumentem, dzięki któremu maszyna zyskuje większą wartość. Stosując się do zawartych w niej wskazówek (na temat użytkowania, obsługi technicznej, konserwacji itd.) można znacznie przedłużyć okres użytkowy maszyny, a także zwiększyć jej wartość w przypadku sprzedaży. W razie sprzedaży maszyny należy przekazać nowemu użytkownikowi także instrukcję obsługi.

Dziękujemy za wybór produktu Husqvarna!

Husqvarna AB nieustannie modernizuje swoje wyroby, w związku z czym zastrzega sobie prawo do wprowadzania zmian dotyczących m.in. wyglądu produktów bez uprzedzenia.

Czynności które należy wykonać przed przystąpieniem do użytkowania nowej kosiarki

- Zapoznaj się dokładnie z treścią instrukcji obsługi.
- Sprawdź prawidłowość zamontowania i regulacji mechanizmu tnącego. Patrz wskazówki podane pod rubryką Montaż.
- Uzupełnij poziom paliwa i oleju w silniku. Wraz z maszyną dostarczany jest pojemnik z wystarczającą ilością oleju. Patrz wskazówki w części zatytułowanej Obchodzenie się z paliwem".



OSTRZEŻENIE! Pod żadnym pozorem nie wolno zmieniać ani modyfikować fabrycznej konstrukcji maszyny bez zezwolenia wydanego przez producenta. Zawsze należy używać wyłącznie oryginalnych części zamiennych. Samowolne wprowadzanie zmian oraz / lub montowanie wyposażenia nie zatwierdzonego przez producenta może stać się przyczyną groźnych obrażeń lub śmierci obsługującego urządzenie bądź innych osób.



OSTRZEŻENIE! Nieprawidłowe lub nieostrożne posługiwanie się kosiarką może stać się przyczyną wypadków groźących poważnymi obrażeniami lub zagrażających życiu. Bardzo ważne jest przeczytanie niniejszej instrukcji obsługi i zrozumienie jej treści.



OSTRZEŻENIE! Długotrwałe wdychanie spalin może być niebezpieczne dla zdrowia.

Husqvarna AB nieustannie modernizuje swoje wyroby, w związku z czym zastrzega sobie prawo do wprowadzania zmian dotyczących m.in. wyglądu produktów bez uprzedzenia.

OPIS URZĄDZENIA

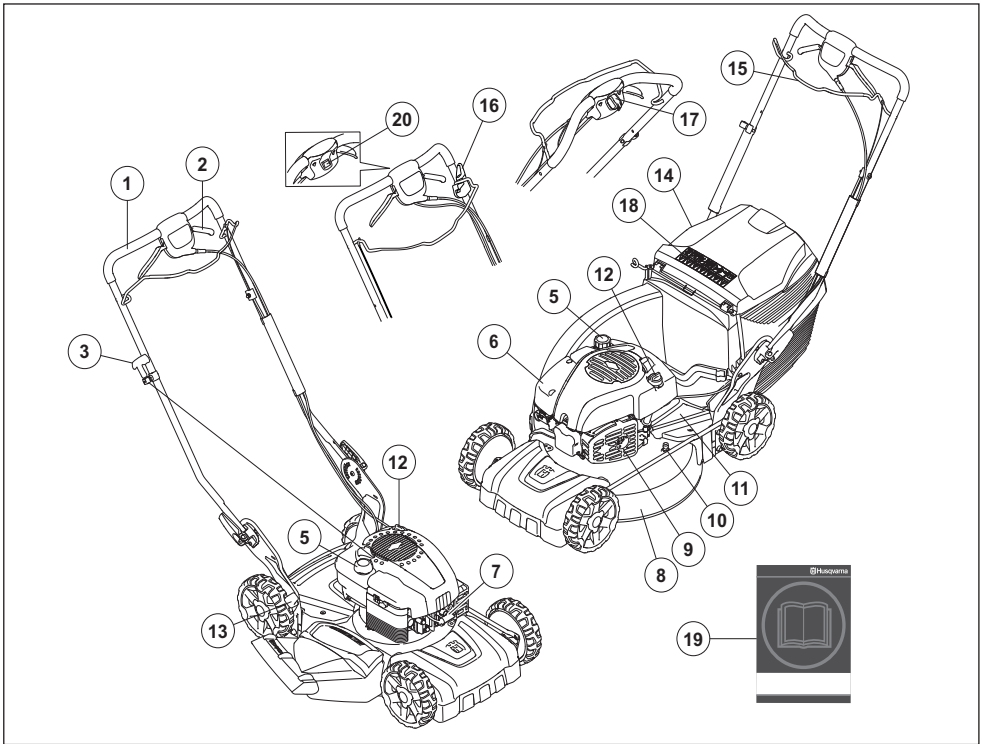

Budowa kosiarki

- | | |
|--|---|
| 1 Uchwyt / uchwyt sterowniczy (kierownica) | 11 Obudowa ochronna |
| 2 Napęd | 12 Zbiornik oleju |
| 3 Uchwyt rozrusznika (LB 348V, LC 348V, LC 353V, LV 353VB) | 13 Dźwignia regulacji wysokości koszenia |
| 4 Pojemnik na trawę (brak w LB348V) | 14 Deflektor tylny (brak w LB348V) |
| 5 Zbiornik paliwa | 15 Dźwignia hamulca silnika / dźwignia uruchamiania (LC 353VI) |
| 6 Filtr powietrza | 16 Hamulec noża tnącego (LC 353VB) / zabezpieczenie przed niepożądanym uruchomieniem (LC 353VI) |
| 7 Świece zapłonowa | 17 Rozrusznik elektryczny (LC 353VE, LC 348VE) |
| 8 Obudowa zespołu koszącego | 18 Symbole |
| 9 Tłumik | 19 Instrukcja obsługi |
| 10 Połączenie wodne | 20 Wyłącznik |

ZABEZPIECZENIA W MASZYNIE

Uwagi ogólne

W niniejszym rozdziale przedstawiono poszczególne zespoły zabezpieczające maszyny, omówiono ich funkcję oraz sposoby ich kontrolowania i konserwacji w celu zapewnienia prawidłowego działania.



OSTRZEŻENIE! Nie wolno używać maszyny z niesprawnymi zespołami zabezpieczającymi. Jeżeli Twoja maszyna nie spełnia jakiegokolwiek z warunków kontrolnych, należy ją oddać do serwisu.

Aby zapobiec przypadkowemu uruchomieniu urządzenia, należy zdjąć przewód zapłonowy ze świecy.

Obudowa zespołu koszącego

- Obudowa zespołu koszącego ma za zadanie zmniejszać wibracje oraz ograniczać ryzyko odniesienia obrażeń wskutek zetknięcia się z nożem.

Sprawdzanie osłony cięcia

- Sprawdź, czy obudowa zespołu koszącego jest cała i czy nie ma na niej żadnych widocznych uszkodzeń, np. pęknięć.

Kluczyk zapłonu (LC 353VE, LC 348VE)

Maszyny z rozrusznikiem elektrycznym są wyposażone w kluczyk zapłonu lub łatwy w wymontowaniu akumulator. Te elementy powinny być wyjmowane z maszyny, gdy nie jest ona używana lub gdy jest pozostawiana bez nadzoru.

- Aby wyjąć kluczyk z zapłonu, pociągnij go do siebie.

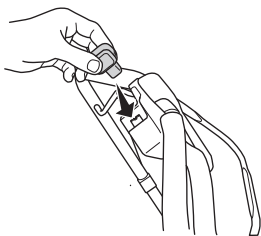

• LC 353VI

Aby wyjąć akumulator (wyłącznik zasilania), naciśnij i przytrzymaj przyciski blokady i przesunąć akumulator w bok.

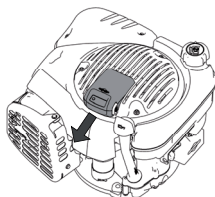

Dźwignia hamulca silnika

- Hamulec silnika przeznaczony jest do zatrzymywania silnika. Silnik powinien zatrzymywać się z chwilą puszczenia dźwigni hamulca silnika.

Kontrola dźwigni hamulca silnikowego

- Uruchoń silnik, a następnie puść palak hamulca. Silnik powinien zgasać i napęd powinien zostać odłączony. Hamulec silnika musi zawsze być tak wyregulowany, aby silnik zatrzymywał się w ciągu 3 sekund.

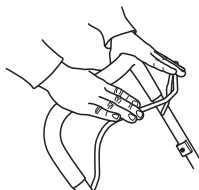

Dźwignia uruchamiania (LC 353VI)

Dźwignia hamulca silnikowego w modelu LC 353VI pełni także funkcję dźwigni uruchamiania.

Należy kontrolować prawidłowe działanie zabezpieczenia przed niepożądanym uruchomieniem, aby zapobiec przypadkowemu uruchomieniu maszyny.

Kontrola zabezpieczenia przed niepożądanym uruchomieniem

- Pociągnij dźwignię uruchamiania do siebie i sprawdź, czy zabezpieczenie przed niepożądanym uruchomieniem blokuje dźwignię uruchamiającą rozrusznik.
- Sprawdź, czy po uruchomieniu zabezpieczenie przed niepożądanym uruchomieniem płynnie powraca do pierwotnego położenia.

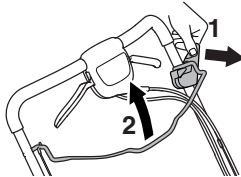

Tłumik



OSTRZEŻENIE! Nigdy nie używaj maszyny z uszkodzonym tłumikiem lub bez niego. Uszkodzony tłumik znacznie zwiększa hałas i niebezpieczeństwo pożaru. Miej zawsze w pobliżu sprzęt gaśniczy.

Podczas pracy maszyną oraz po jej wyłączeniu tłumik jest bardzo gorący. Dotyczy to także pracy na biegu jałowym. Pamiętaj o niebezpieczeństwie pożaru, szczególnie gdy w pobliżu znajdują się łatwo palne materiały oraz/lub gazy.

- Zadaniem tłumika jest ograniczenie do minimum poziomu hałasu i odrzucanie spalin poza strefę pracy operatora.

Kontrola stanu tłumika

- Sprawdzaj regularnie, czy tłumik jest nienaruszony i dobrze zamocowany.

MONTAŻ I REGULACJE

Uwagi ogólne



WAŻNE! Aby zapobiec przypadkowemu uruchomieniu urządzenia, należy zdjąć przewód zapłonowy ze świecy.

Uchwyt

Montaż

- Poluzuj dolne pokrętła.

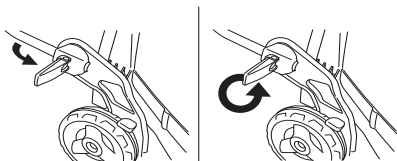

- Dopasuj wysokość uchwytu i dokręć gałki.



Montaż kolektora

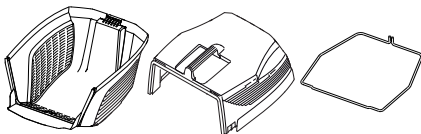

- Zawieś górną pokrywę na mocowaniach na dolnej pokrywie.

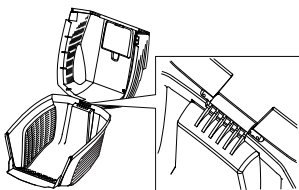

- Opuść górną pokrywę. Upewnij się, że brzeg wystaje poza dolną pokrywę.

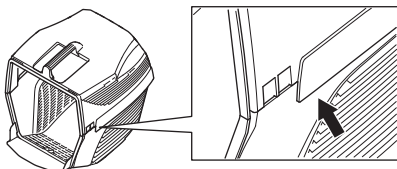

- Najpierw wsuń jeden koniec metalowej półki w otwory dolnej pokrywy.

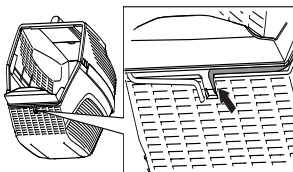

- Przeprowadź metalową półkę dookoła górnej i dolnej pokrywy. Przymocuj metalową półkę do dolnej pokrywy.

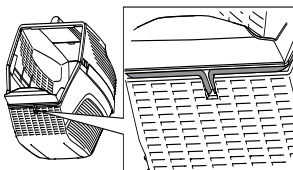

- Podnieś tylnią osłonę i zawieś pojemnik na trawę.

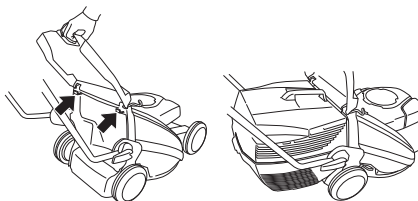

MONTAŻ I REGULACJE

Funkcja rozdrabniania

Jako wyposażenie dodatkowe dostępny jest zestaw rozdrabniający, dzięki któremu maszyny wyposażone w pojemnik mogą również służyć do rozdrabniania.

Zestaw rozdrabniający składa się z wkładki rozdrabniającej i noża rozdrabniającego.

Zamocuj wkładkę rozdrabniającą.

- Podnieś tylnią osłonę i wyjmij pojemnik.

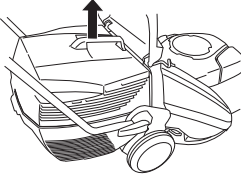

- Włóż wkładkę rozdrabniającą w kanał zbierający.



- Zamknij pokrywę i upewnij się, że jest ona zabezpieczona razem z wkładką rozdrabniającą.

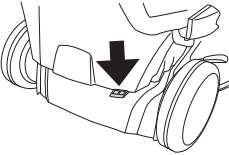

Wysokość koszenia

UWAGA! Nie ustawiaj zbyt małej wysokości koszenia, gdyż w razie nierówności terenu noże mogą zawadzać o podłoże.

Wysokość koszenia można ustawić w pięciu różnych położeniach, mm

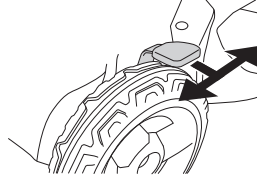

Uzupełnianie oleju

- Przy dostawie zbiornik oleju jest pusty. Nalewaj oleju powoli. Patrz także wskazówki pod rubryką Konserwacja. Olej silnikowy należy wymienić po raz pierwszy po 5 godzinach pracy.

OBCHODZENIE SIĘ Z PALIWEM

Uwagi ogólne



OSTRZEŻENIE! Włączanie silnika w zamkniętych lub źle wentylowanych pomieszczeniach może być przyczyną śmierci wskutek uduszenia lub zatrucia tlenkiem węgla.

Paliwo i jego opary są bardzo łatwo palne. Wdychanie oparów paliwa lub kontakt paliwa ze skórą może doprowadzić do poważnych obrażeń. Zachowuj ostrożność i zapewnij dobrą wentylację podczas postępowania z paliwem.

Spaliny silnikowe mają wysoką temperaturę, mogą zawierać iskry, które mogą się stać przyczyną pożaru. Nigdy nie włączaj maszyny w pomieszczeniach zamkniętych lub w pobliżu materiałów łatwopalnych!

Nie pal tytoniu i nie pozostawiaj gorących przedmiotów w pobliżu paliwa.

Paliwo

UWAGA! Maszyna wyposażona jest w silnik czterosuwowy. Dopilnuj, aby w zbiorniku oleju zawsze była wystarczająca ilość oleju.

Benzyna

- Stosuj benzynę bezołowiową lub ołowiową wysokiej jakości.
- Zaleca się benzynę co najmniej 90-oktanową (RON). Stosowanie benzyny o liczbie oktanowej mniejszej niż 90 powoduje stukanie. Prowadzi to do przegrzania silnika, co może być przyczyną jego poważnego uszkodzenia.
- Należy stosować benzynę dostosowaną do wymogów środowiska naturalnego, tzw. benzynę alkaliową, jeżeli taka jest dostępna.

Olej silnikowy

UWAGA! Przed uruchomieniem kosiarki sprawdź poziom oleju. Za niski poziom oleju może spowodować poważne uszkodzenie silnika.

- Patrz wskazówki podane w rozdziale „Konserwacja”.
- Olej silnikowy należy wymienić po raz pierwszy po 5 godzinach pracy. Informacje na temat zalecanego rodzaju oleju znajdują się w Danych technicznych. Nigdy nie stosuj oleju do silników dwusuwowych.

Tankowanie



OSTRZEŻENIE! Przed przystąpieniem do tankowania, wyłącz silnik i odczekaj kilka minut aż ostygnie. Silnik powinien być wyłączony, a wyłącznik przestawiony w położenie STOP.

Zawsze używaj kanistra na benzynę, aby uniknąć jej rozlania.

Korek wlewowy otwieraj ostrożnie, ponieważ wewnątrz zbiornika może panować nadciśnienie.

Oczyść korek wlewowy i powierzchnię wokół niego.

Po zatankowaniu dokładnie zakręć korek wlewowy. Zaniedbanie może doprowadzić do powstania pożaru.

Przed uruchomieniem przenieś maszynę na odległość co najmniej 3 m od miejsca tankowania.

Nigdy nie uruchamiaj maszyny, gdy:

- Jeżeli rozlałeś paliwo lub olej silnikowy na maszynę – wytrzyj dokładnie maszynę i poczekaj, aż wyschną resztki benzyny.
- Jeżeli oblałeś paliwem siebie lub swoje ubranie, zmień ubranie. Przemyj te części ciała, które miały styczność z paliwem. Użyj wody i mydła.
- Paliwo wycieka z maszyny. Regularnie sprawdzaj szczelność korka wlewowego i przewodów paliwowych.

Transport i przechowywanie

- Maszynę i paliwo należy przechowywać i transportować w taki sposób, aby w razie ewentualnego wycieku paliwa i powstania oparów nie zachodziło ryzyko występowania iskieł lub otwartego płomienia, np. w pobliżu maszyny i silników elektrycznych, kontaktów elektrycznych/przełączników prądu lub kotłów.
- Do przechowywania i transportowania paliwa należy używać pojemników specjalnie przeznaczonych do tego celu i zatwierdzonych.

Dłuższe przechowywanie

- Przed odstawieniem maszyny na dłuższe przechowywanie należy opróżnić zbiornik paliwa. Dowiedz się na najbliższej stacji benzynowej, co należy zrobić z nie zużyтым paliwem.

Środki ochrony osobistej

Podczas używania maszyny należy zawsze mieć na sobie zatwierdzone przez odpowiednie władze środki ochrony osobistej. Środki ochrony osobistej nie eliminują ryzyka odniesienia obrażeń, natomiast ograniczają ich rozmiar w razie zaistnienia wypadku. Poproś swojego dealera o pomoc w wyborze środków ochrony osobistej.

Zawsze należy stosować:

- Mocne, przeciwpoślizgowe, wysokie obuwie ochronne lub obuwie robocze.
- Długie spodnie z mocnej tkaniny. Nie zakładaj krótkich spodni, nie chodź w sandałach lub bez obuwia.
- W razie potrzeby należy stosować rękawice ochronne, np. podczas montażu, przeglądu lub czyszczenia osprzętu tnącego

OGÓLNE ZASADY BEZPIECZEŃSTWA

W niniejszym rozdziale opisane zostały podstawowe zasady bezpieczeństwa obowiązujące podczas obsługi urządzenia. Nic nie zastąpi jednak doświadczenia i profesjonalnych umiejętności.

- Przed przystąpieniem do pracy maszyną prosimy dokładnie i ze zrozumieniem zapoznać się z treścią niniejszej instrukcji.
- Pamiętaj o tym, że operator ponosi odpowiedzialność za wypadki i zagrożenie dla innych ludzi i ich własności
- Maszyna musi być utrzymywana w czystości. Znaki i naklejki muszą być całkowicie czytelne.

Kieruj się zawsze zdrowym rozsądkiem

Nie jest możliwe omówienie wszystkich sytuacji, w jakich potencjalnie możesz się znaleźć. Zawsze zachowuj ostrożność i kieruj się zdrowym rozsądkiem. Nic nie zastąpi jednak doświadczenia i profesjonalnych umiejętności. W razie niepewności zasięgnij porady eksperta. Zwróć się w tym celu do punktu sprzedaży, warsztatu serwisowego lub doświadczonego użytkownika piły. Nigdy nie podejmuj się zadań przekraczających Twoje siły i umiejętności!



OSTRZEŻENIE! Podczas pracy urządzenie niniejsze wytwarza pole elektromagnetyczne. W pewnych okolicznościach pole to może zakłócać pracę aktywnych lub pasywnych implantów medycznych. Przed przystąpieniem do pracy z maszyną w celu ograniczenia ryzyka poważnych lub śmiertelnych obrażeń, osoby posiadające implanty medyczne powinny skonsultować się z lekarzem oraz ich producentem.



OSTRZEŻENIE! W razie nieuważnego lub nieprawidłowego posługiwania się maszyną może ona stać się niebezpiecznym narzędziem, mogącym spowodować obrażenia lub śmierć użytkownika lub innych osób.

Nigdy nie pozwól, aby dzieci lub osoby nie przeszkolone w obchodzeniu się z maszyną, użytkowały ją lub konserwowały.

Maszyna nie powinna być obsługiwana przez osoby o zmniejszonych zdolnościach fizycznych lub umysłowych, które z powodów zdrowotnych nie mogą jej obsługiwać bez nadzoru osoby odpowiedzialnej za ich bezpieczeństwo.

Nigdy nie pozwalaj używać maszyny innej osobie nie upewniwszy się, że przyswoiła sobie ona treść Instrukcji obsługi.

Nigdy nie używaj maszyny, gdy jesteś zmęczony bądź znajdujesz się pod wpływem alkoholu lub leków, które mogą wpływać ujemnie na wzrok, zdolność oceny sytuacji i panowanie nad wykonywanymi ruchami.



OSTRZEŻENIE! Nie autoryzowane zmiany lub/oraz akcesoria mogą być przyczyną poważnych obrażeń lub śmierci użytkownika bądź innych osób. Pod żadnym pozorem nie wolno zmieniać ani modyfikować fabrycznej konstrukcji maszyny bez zezwolenia wydanego przez producenta.

Nie wolno dokonywać w maszynie zmian stanowiących modyfikację jej oryginalnej wersji. Nie używaj maszyny, jeżeli podejrzewasz, że ktoś inny wprowadził w niej zmiany.

Nie wolno używać maszyny, jeśli jest ona uszkodzona. Stosuj się do zaleceń dotyczących bezpieczeństwa, konserwacji i obsługi technicznej podanych w niniejszej instrukcji. Niektóre czynności konserwacyjne i serwisowe muszą być wykonywane przez przeszkolony i wykwalifikowany personel. Patrz wskazówki w części zatytułowanej "Konserwacja".

Zawsze należy używać wyłącznie oryginalnych części zamiennych.

Bezpieczeństwo miejsca pracy

- Przed przystąpieniem do koszenia usurń z trawnika gałęzie, kamienie itp.
- Przedmioty uderzane przez końcówkę tnącą mogą być wyrzucane z dużą siłą i powodować obrażenia osób lub uszkodzenia przedmiotów. Osoby oraz zwierzęta muszą się znajdować w bezpiecznej odległości.
- Nigdy nie używać urządzenia w niesprzyjających warunkach np. we mgle, deszczu, w miejscach wilgotnych lub mokrych, przy silnym wietrze, na silnym mrozie, gdy występuje ryzyko wyładowań atmosferycznych itd. Praca przy złej pogodzie powoduje zmęczenie i wiąże się z dodatkowymi zagrożeniami, np. śliskie podłoże.
- Obserwuj otoczenie, aby upewnić się, że w pobliżu nie ma nic, co może mieć wpływ na sprawowanie przez Ciebie kontroli nad maszyną.
- Należy uważać na korzenie, kamienie, gałęzie, wgłębienia, rowy itp. Wysoka trawa może przesłonić przeszkody.
- Koszenie na zboczach może być niebezpieczne. Nie używaj kosiarki na bardzo stromych zboczach. Nie należy używać kosiarki, gdy pochyłość terenu przekracza 15 stopni.
- Na terenie pochyłym należy pracować w kierunku prostopadłym do zbocza. O wiele łatwiej jest przemieszczać się w poprzek zbocza niż w górę i w dół.
- Należy uważać podczas zbliżania się do narożników lub innych obiektów, które mogą ograniczać widoczność.

Pracuj bezpiecznie

- Kosiarka przeznaczona jest wyłącznie do koszenia trawników. Wszelkie inne zastosowania są zabronione.
- Stosuj środki ochrony osobistej. Patrz wskazówki podane pod rubryką Środki ochrony osobistej.
- Nie uruchamiaj kosiarki, jeżeli nóż i wszystkie pokrywy nie są zamontowane. W przeciwnym razie nóż może spaść i spowodować obrażenia.
- Staraj się, aby nóż nie uderzał w żadne przedmioty, jak np. kamienie, korzenie itp. Może to doprowadzić do stopienia się noża i do wykrzywienia się wałka silnika. Wykrzywiony wałek powoduje brak wyważenia i silne drgania, co z kolei grozi obluźowaniem się noża.
- Dźwigni hamulca nie wolno unieruchamiać przyczepiając ją do uchwyty, tak aby trwała do niego przylegała, gdy maszyna jest w ruchu.
- Ustaw kosiarkę na równym i płaskim podłożu, a następnie uruchom ją. Dopilnuj, aby nóż nie dotykał do podłoża, ani do żadnego przedmiotu.
- Ustawiać się zawsze za maszyną. Podczas koszenia wszystkie koła muszą pozostawać na ziemi, należy trzymać uchwyt obiema rękami. Ręce i stopy, należy trzymać z dala od obracających się ostrzy.
- Nie przechylać urządzenia kiedy uruchomiony jest silnik. Nie biegaj z maszyną, gdy jest uruchomiona. Prowadząc kosiarkę należy chodzić umiarkowanym krokiem.

- Należy zwrócić szczególną uwagę podczas ciągnięcia maszyny w kierunku do siebie.
- Nigdy nie unos ani nie przenoś kosiarki, gdy silnik jest uruchomiony. Jeżeli potrzebujesz unieść kosiarkę, wyłącz najpierw silnik i zdejmij przewód ze świecy zapłonowej.
- Nie wolno kosić trawnika idąc w kierunku do tyłu.
- Przechodząc na inne miejsce pracy należy wyłączyć silnik, np. przemieszczając kosiarkę po ścieżkach żwirowych, podłożu kamiennym, asfalcie itp.
- Nie biegaj z maszyną, gdy jest uruchomiona. Prowadząc kosiarkę należy chodzić umiarkowanym krokiem.
- Przed przystąpieniem do zmiany wysokości koszenia wyłącz silnik. Nigdy nie wykonuj czynności regulacyjnych, gdy silnik jest uruchomiony.
- Nigdy nie pozostawiaj urządzenia bez nadzoru, gdy uruchomiony jest silnik. Wyłącz silnik. Upewnić się, że osprzęt tnący przestał się obracać.
- W razie najechania na twarde przedmiot lub w razie powstania wibracji należy maszynę zatrzymać. Zdejmij przewód ze świecy zapłonowej. Sprawdź, czy maszyna nie jest uszkodzona. Napraw maszynę, jeśli została uszkodzona.

Główne techniki pracy

- Zawsze, należy używać ostrego ostrza, aby uzyskać optymalne rezultaty. Tępe ostrze powoduje nierówne cięcie, a trawa staje się żółta na powierzchni cięcia.
- Nigdy nie koś trawy krócej niż o 1/3 długości. Jest to szczególnie ważne w okresach suszy. Zaczynj koszenie stosując dużą wysokość koszenia. Następnie sprawdź efekt koszenia i ewentualnie obniż wysokość koszenia. Jeżeli trawa jest bardzo wysoka, prowadź kosiarkę powoli. Ewentualnie koś dwa razy w tym samym miejscu.
- Kosić za każdym razem w różnych kierunkach, aby uniknąć powstawania pasów na trawniku.
- Przed pociągnięciem kosiarki do siebie wyłącz napęd i popchnij ją do przodu na odległość około 10 cm.
- Gdy zbliżasz się do przeszkody, koniecznie wyłącz napęd.

Transport i przechowywanie

- Zabezpiecz sprzęt w czasie transportu, aby uniknąć uszkodzeń oraz wypadków.
- Przechowuj urządzenie w miejscu niedostępnym dla dzieci i osób niepowołanych.
- Maszynę oraz akcesoria należy przechowywać w miejscu suchym i zabezpieczonym przed mrozem.
- Aby dowiedzieć się więcej na temat transportu i przechowywania paliwa, patrz rozdział Obchodzenie się z paliwem".
- Przed pozostawieniem maszyny bez nadzoru zawsze wyjmuj akumulator. (LC 353VI)

Uruchamianie i wyłączanie

Przed uruchomieniem



OSTRZEŻENIE! Przed przystąpieniem do pracy maszyną prosimy dokładnie i ze zrozumieniem zapoznać się z treścią niniejszej instrukcji.

Stosuj środki ochrony osobistej. Patrz wskazówki podane pod rubryką Środki ochrony osobistej.

- Upewnij się, czy w pobliżu miejsca pracy nie ma osób nieupoważnionych.
- Wykonaj przegląd codzienny. Patrz wskazówki podane w rozdziale „Konservacja”.
- Dopilnuj, aby przewód był dobrze założony na świecy zapłonowej.

Uruchamianie ręczne

Podczas uruchamiania silnika należy trzymać dźwignię hamulca silnika przyciśniętą do uchwytu.

LB 348V, LC 348V, LC 353V

- Stańcąc za kosiarką.
- Ujmij uchwyt rozrusznika prawą ręką i ciągnij powoli, aż poczujesz opór (zazębienie rozrusznika) Pociągnąc, używając odpowiedniej siły, aby uruchomić silnik. **Nigdy nie owijaj linki rozrusznika wokół dłoni.**

LC 353VB

- Stańcąc za kosiarką.
- Przesuń wyłącznik do położenia włączenia.

Ujmij uchwyt rozrusznika prawą ręką i ciągnij powoli, aż poczujesz opór (zazębienie rozrusznika) Pociągnąc, używając odpowiedniej siły, aby uruchomić silnik. **Nigdy nie owijaj linki rozrusznika wokół dłoni.**

LC353VB wyposażone są w hamulec noża tnącego. Aby wprawić noże w ruch obrotowy, należy:

- Zwolnij zaczepek na hamulcu noża (1).
- Pociągnij do siebie dźwignię hamulca silnikowego (2)

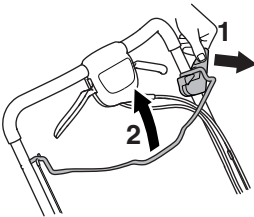

Uruchamianie elektryczne

LC 348VE, LC 353VE

LC 348VE oraz LC 353VE wyposażone są w starter elektroniczny, który należy używać w następujący sposób:

- Przed pierwszym użyciem startera elektronicznego należy naładować akumulator. Patrz wskazówki podane w rozdziale „Konservacja”.
- Przyniś dźwignię hamulca silnika do uchwytu sterowniczego.
- Włóż kluczyk zapłonu i naciśnij go.

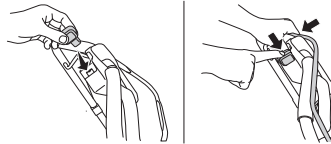

LC 353VI

Maszyna jest wyposażona w funkcję uruchamiania elektrycznego za pośrednictwem dźwigni uruchamiania.

- Przed pierwszym użyciem rozrusznika elektronicznego należy aktywować akumulator. Patrz wskazówki podane w rozdziale „Konservacja”.

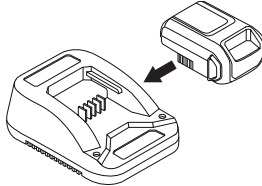

Model LC 353VI jest wyposażony w zabezpieczenie przed niepożądanym uruchomieniem urządzenia. Postępuj zgodnie z poniższymi wskazówkami, aby uruchomić silnik i wprawić w ruch ostrza:

- Umieść akumulator w odpowiedniej komorze na silniku i sprawdź stan akumulatora.

Więcej informacji na ten temat znajduje się w sekcji „Akumulator”.

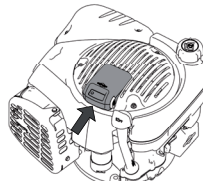

- Zwolnij zabezpieczenie przed niepożądanym uruchomieniem (1).
- Pociągnij do siebie dźwignię uruchamiania (2). Po uruchomieniu silnika rozrusznik zostanie zatrzymany.

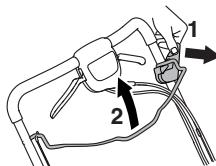

DZIAŁANIE

Napęd

- W celu włączenia napędu kół jezdnych pociągnij dźwignię sprzęgła do siebie.

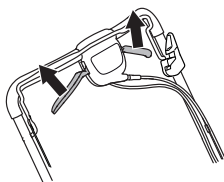

Jeśli napęd słabnie, wyreguluj linkę sprzęgła. Długość linki sprzęgła można precyzyjnie wyregulować przy użyciu śruby regulacyjnej.

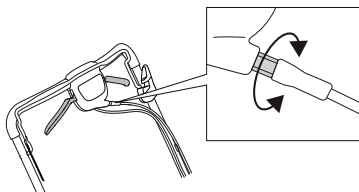

- Aby napiąć linkę oraz zwiększyć prędkość, przekręć śrubę regulacji przeciwnie do ruchu wskazówek zegara.

Sprawdź, czy linki nie są napięte zbyt mocno. Jeśli kosiarka zaczyna jazdę, mimo że dźwignia sprzęgła pozostaje w położeniu neutralnym, poluzuj linkę.

- Aby poluzować linkę oraz zmniejszyć prędkość, przekręć śrubę regulacji zgodnie z ruchem wskazówek zegara.

Wyłączanie silnika

LB 348V, LC 348V, LC 348VE, LC 353V, LC 353VE, LC353VI

- Aby zatrzymać silnik, zwolnij dźwignię hamulca silnika / dźwignię uruchamiania. Rozłączenie napędu następuje także po zwolnieniu dźwigni hamulca silnika / dźwigni uruchamiania.

WAŻNE!

W przypadku modeli **LC 348VE** i **LC 353VE** należy wyjąć kluczyk.

Model LC 353VI Należy zawsze wyjmować akumulator z urządzenia, kiedy nie jest ono używane.

LC353VB

Nóż przestaje się obracać, gdy zwolnisz dźwignię hamulca.

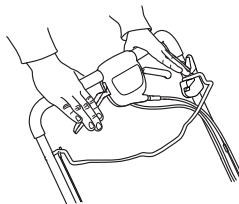

Silnik zostaje wyłączony w wyniku przestawienia wyłącznika w położenie "stop".

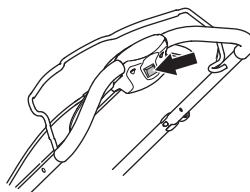

KONSERWACJA

Uwagi ogólne



OSTRZEŻENIE! Użytkownikowi wolno wykonywać tylko te czynności konserwacyjne i serwisowe, które są opisane w niniejszej instrukcji obsługi. Większe i bardziej skomplikowane prace powinny być wykonywane w autoryzowanym warsztacie serwisowym.

Przed rozpoczęciem sprawdzania działania lub wykonaniem prac konserwacyjnych należy wyłączyć silnik. Aby zapobiec przypadkowemu uruchomieniu urządzenia, należy zdjąć przewód zapłonowy ze świecy. W maszynach wyposażonych w rozrusznik elektryczny należy także wyjąć kluczyk zapłonu lub akumulator.

Jeżeli maszyna nie jest prawidłowo konserwowana i nie jest poddawana profesjonalnie wykonywanym naprawom oraz/lub obsługom technicznym, jej okres użytkowy jest krótszy oraz większe jest ryzyko wypadków. Jeżeli potrzebujesz więcej informacji, skontaktuj się z najbliższym warsztatem serwisowym.

- Regularnie oddawaj urządzenie do autoryzowanego punktu sprzedaży Husqvarna w celu jego kontroli i dokonania koniecznych regulacji lub napraw.
- Wymień wszystkie uszkodzone, zużyte lub zniszczone części.
- Zawsze należy używać wyłącznie oryginalnych części zamiennych.

Plan konserwacji

W planie konserwacji możesz zobaczyć, które części maszyny wymagają konserwacji i w jakich odstępach czasu należy ją wykonywać. Odstępy czasu są skalkulowane przy założeniu codziennego użytkowania maszyny i mogą się różnić przy innej intensywności użytkowania.

Przeгляд codzienny	Przeгляд cotygodnio wy	50 godzin	Co najmniej raz do roku
Kontrola ogólna	Świeca zapłonowa	Wymiana i regulacja paska klinowego	Wymiana i regulacja paska klinowego
Poziom oleju	Tłumik*	Filtr powietrza	Filtr powietrza
Czyszczenie zewnętrzne	System tłumienia wibracji*	System paliwowy	System paliwowy
Osprzęt tnący		Wymiana oleju	Wymiana oleju
Obudowa zespołu koszącego i obudowa ochronna*			
Dźwignia hamulca silnika*			

*Patrz wskazówki w rozdziale „Zespoły zabezpieczające maszyny”.

Kontrola ogólna

- Sprawdź, czy śruby i nakrętki są dokręcone.

LC353VB

Sprawdź, czy zacisk przewodu jest dobrze przytwierdzony do wspornika. Jeśli zacisk przewodu wydaje się zbyt luźny lub wypadł, przytwierdź go z powrotem.

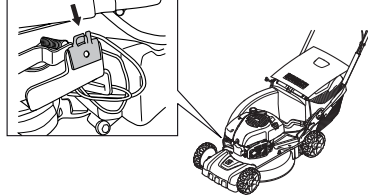

Czyszczenie zewnętrzne

- Za pomocą szczotki oczyść kosiarkę z liści, trawy itp.
- Nie używać myjek wysokociśnieniowych do czyszczenia maszyny.
- Nigdy nie polewać wody bezpośrednio na silnik.
- Oczyść otwory wlotowe powietrza w obudowie rozrusznika. Sprawdź stan rozrusznika i linki.
- Przed rozpoczęciem czyszczenia powierzchni pod osłoną urządzenia tnącego opróżnij zbiornik paliwa i ułóż maszynę na boku tak, aby tłumik był skierowany w dół.

Czyszczenie obudowy przekładni.

- Usuń drzwi otworu serwisowego.

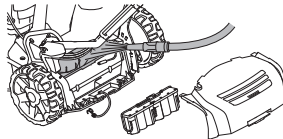

- Za pomocą szczotki usuń liście i trawę z obudowy przekładni. W razie potrzeby umyj obudowę przekładni wodą. W przypadku modeli **LC348Ve** i **LC353VE** koniecznie odłącz akumulator.

Poziom oleju

Podczas sprawdzania oleju kosiarka powinna stać na równym podłożu. Sprawdź poziom oleju za pomocą prętowego wskaźnika poziomu oleju, znajdującego się przy korku wlewu oleju.

- Zdjąć korek wlewu oleju i wytrzeć do sucha prętowy wskaźnik poziomu oleju.
- Włożyć wskaźnik na miejsce. Korek wlewu oleju musi być całkowicie wkręcony, aby wskazanie poziomu oleju było prawidłowe.
- Jeżeli poziom oleju jest zbyt niski, dolej oleju, tak aby jego poziom sięgał do górnego oznaczenia na prętowym wskaźniku poziomu oleju.

KONSERWACJA

Wymiana oleju

- Opróżnij zbiornik paliwa.
- Odkręć korek wlewu oleju.
- Umieścić odpowiednie naczynie do zebrania oleju.
- Spuścić olej przechylając silnik tak, aby olej wyciekł przez otwór wlewowy. Dowiedz się w najbliższej stacji paliw, co należy zrobić z pozostałym nadmiarem oleju silnikowego.
- Nalej nowego oleju silnikowego wysokiej jakości. Patrz instrukcja w części „Dane techniczne”.

Osprzęt tnący

- Skontroluj, czy narzędzia tnące nie są uszkodzone bądź pęknięte. Uszkodzone narzędzia tnące należy wymienić na nowe.
- Skrupulatnie przestrzegaj, aby nóż zawsze był dobrze naostrzony i prawidłowo wyważony.



OSTRZEŻENIE! Wykonując czynności serwisowe i konserwacyjne przy osprzęcie tnącym używaj zawsze solidnych rękawic ochronnych. Noże są bardzo ostre i łatwo się o nie skaleczyć.

UWAGA! Po naostrzeniu noża należy wyważyć. Wyważanie, wymiana lub ostrzenie noża tnącego powinna być przeprowadzona w centrum serwisowym.

Noże uszkodzone wskutek najechania na przeszkodę należy wymienić.

Wymiana noży

Demontaż:

- Odkręć śrubę mocującą nóż.

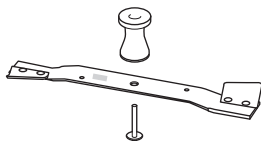

- Wymienić stary nóż. Upewnić się, że wspornik noża nie jest uszkodzony. Sprawdź także, czy śruba mocująca noża jest cała i czy wałek silnika nie jest wygięty.

Montaż:

- Ostrze należy montować tak, aby zakrzywione końce skierowane były w stronę pokrywy.

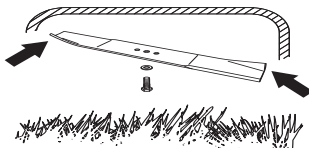

- Umieścić nóż z podkładką cierną dotykającą wspornika noża. Upewnić się, że nóż jest prawidłowo wyśrodkowany na wałku. Aby uniknąć drgań, należy umieścić nóż kosiarki w taki sposób, aby oznakowanie wspornika noża widoczne było na bokach noża.
- Założyć podkładkę i dokręć mocno śrubę. Śrubę należy dokręcać momentem 45–60 Nm.

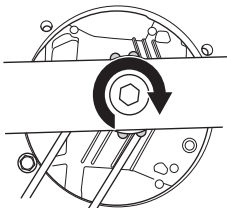

- Obracać ostrzem noża za pomocą ręki i sprawdzić, czy obraca się swobodnie.
- Przeprowadzić ruch testowy urządzenia.

WAŻNE!

Zawsze zachowuj ostrożność i kieruj się zdrowym rozsądkiem. Nie podejmuj się prac, jeżeli uważasz, że przekraczają one Twoje kwalifikacje. Jeżeli po przeczytaniu niniejszej instrukcji nadal nie masz pewności co do sposobów postępowania, nie kontynuuj pracy zanim nie zwrócisz się o poradę do eksperta. Skontaktuj się z autoryzowanym punktem serwisowym.

Należy stosować wyłącznie oryginalne części zamienne. Więcej informacji patrz sekcja „Dane techniczne”.

KONSERWACJA

Akumulator

WAŻNE! Zużytego akumulatora nie należy wyrzucać razem z odpadami domowymi! Należy oddać go do najbliższego warsztatu obsługi technicznej lub punktu odbioru.

LC 353VE, LC 348VE

Akumulator jest całkowicie zamkniętą 12 – voltową baterią ołowiową, która zazwyczaj nie wymaga konserwacji. Akumulator jest ładowany w trakcie koszenia.

Jeśli kolejny raz nie można uruchomić silnika, może to oznaczać, że akumulator jest rozładowany. W takim przypadku, należy uruchomić silnik ręcznie za pomocą linki rozrusznika. Całkowicie rozładowany akumulator można naładować za pomocą dostarczonego prostownika.

- Sprawdź stan wszystkich przewodów elektrycznych i końcówek podłączeniowych. Nie używaj urządzenia z uszkodzonym przewodem lub wtyczką, lecz oddaj je do autoryzowanego warsztatu serwisowego w celu naprawy.

Ładowanie akumulatora

UWAGA! Akumulator może wymagać naładowania raz lub dwa razy w ciągu sezonu koszenia i zawsze należy go naładować przed okresem przechowywania zimowego.

Nie ładować w temperaturze poniżej +5° C.

- Odłączyć wtyk przewodu przy akumulatorze.
- Podłączyć akumulator do prostownika, a prostownik do gniazdka ściennego (220 V, 50 Hz).

LC 353VI

Akumulator jest wyłącznikiem bezpieczeństwa i można go montować na silniku tylko wtedy, gdy maszyna jest używana.

Urządzenie jest zasilane akumulatorem litowym 10,8 V z inteligentnym układem elektronicznym, który należy aktywować przed pierwszym użyciem.

Umieść akumulator w ładowarce i poczekaj, aż zapali się co najmniej 1 zielona kontrolka (10 sekund). Akumulator jest gotowy do zamontowania na silniku.

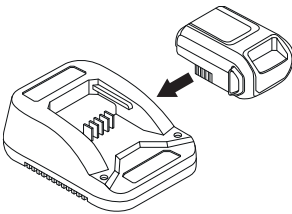

WAŻNE! W tym modelu akumulator stanowi element zabezpieczający. Należy stosować wyłącznie oryginalne części zamienne.

Naładuj akumulator.

Akumulator jest wyposażony w czytelny wskaźnik napięcia z 4 kontrolkami LED.

Jeśli napięcie jest zbyt niskie (pali się 1 kontrolka LED lub wszystkie kontrolki są zgaszone), umieść akumulator w ładowarce i podłącz ją do gniazda zasilania (220 V, 50 Hz).

Naładowanie rozładowanego akumulatora trwa ok. 60 minut.

Szybkie ładowanie akumulatora przez krótszy czas nie spowoduje jego uszkodzenia.

Kontrolka na akumulatorze.	Procedura
Ciągłe światło czerwone	Ładowanie akumulatora.
Migające światło czerwone	Temperatura akumulatora jest zbyt wysoka. Akumulator rozpocznie ładowanie, gdy osiągnie właściwą temperaturę.
Ciągłe światło zielone	Akumulator jest w pełni naładowany.
Migające światło czerwone i zielone	Akumulator jest uszkodzony i należy go wymienić.

Świeca zapłonowa

UWAGA! Stosuj wyłącznie świece zalecane przez producenta. Niewłaściwa świeca może być przyczyną zatarcia tłoka/cylindra.

- Jeżeli maszyna ma małą moc, trudno jest ją uruchomić lub pracuje nierówno na biegu jałowym, należy zawsze sprawdzić najpierw stan świecy zapłonowej, zanim podjęte zostaną inne środki zaradcze.
- Jeśli świeca zapłonowa jest zabrudzona, należy ją wyczyścić i sprawdzić, czy odstęp między elektrodami wynosi 0,5 mm. W razie potrzeby wymień je na nowe.

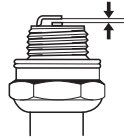

Filtr powietrza

- Zdejmij pokrywę filtra powietrza, a następnie wyjmij filtr.
- Oczyszczaj filtr postukując nim lekko o równe podłoże. Do czyszczenia filtra nigdy nie używaj sprężonego powietrza lub rozpuszczalników zawierających ropę naftową, jak np. nafta.
- Całkowite oczyszczenie filtra po pewnym okresie użytkowania nie jest możliwe. Dlatego też filtr należy regularnie (w stałych odstępach czasu) wymieniać na nowy. **Uszkodzony filtr powietrza należy natychmiast wymienić na nowy.**
- Zakładając filtr powietrza dopilnuj, aby szczelnie przylegał do uchwytu filtra.

System paliwowy

- Sprawdź, czy korek wlewu paliwa i jego uszczelka nie są uszkodzone.
- Sprawdź wąż paliwowy. W razie potrzeby wymień go na nowy.

Recykling

To urządzenie spełnia warunki wieloletniej trwałości. Przyczyni się to do zminimalizowania wpływu urządzenia na środowisko. Przeprowadzać czynności serwisowe i konserwacyjne zgodnie z instrukcjami zawartymi w niniejszej instrukcji obsługi. W ten sposób wydłuża się żywotność silnika i minimalizuje niebezpieczne emisje. Urządzenie jest demontowane, a części są segregowane w zależności od materiałów, w celu recyklingu. Większość części tego urządzenia nadaje się do recyklingu.

DANE TECHNICZNE

Dane techniczne

	LC353V	LC353VB	LC353VE	LC 353VI
Silnik				
Producent silnika	Briggs & Stratton	Briggs & Stratton	Briggs & Stratton	Briggs & Stratton
Pojemność cylindra, cm ³	161	161	161	161
Obroty, obr./min	2900	2900	2900	2900
Nominalna moc silnika, kW (patrz uwaga 1)	2,7	2,7	2,7	2,7
Układ zapłonowy				
Świeca zapłonowa	Champion QC12YC	Champion QC12YC	Champion QC12YC	Champion QC12YC
Odstęp między elektrodami świecy, mm	0,5	0,5	0,5	0,5
Układ zasilania/smarowania				
Pojemność zbiornika paliwa, litry	1,0	1,0	1,0	1,0
Pojemność zbiornika oleju, w litrach	0,6	0,6	0,6	0,6
Olej silnikowy	SAE 30	SAE 30	SAE 30	SAE 30
Masa				
Kosiarka z pustymi zbiornikami, kg	41	45	43	42
Emisje hałasu (patrz ad. 2)				
Poziom mocy akustycznej, mierzony dB(A)	98	97	98	97
Poziom mocy akustycznej, gwarantowany L _{WA} dB(A)	98	98	98	98
Poziomy głośności (patrz ad. 3)				
Poziom ciśnienia akustycznego przy uchu operatora, dB(A)	84	83	84	84
Poziomy wibracji (Patrz ad. 4)				
Uchwyt, m/s ²	4,0	4,0	4,0	5,3
Koszenie				
Wysokość koszenia, mm	25–70	25–70	25–70	25–70
Szerokość koszenia, cm	53	53	53	53
Nóż	Collect	Collect	Collect	Collect
Numer części	5104364-10	5104365-10	5104364-10	5104364-10
Pojemność pojemnika na trawę, w litrach	60	60	60	60
Napęd				
Prędkość jazdy, km/h	5,4	5,4	5,4	5,4
Uruchamianie				
Rozrusznik elektryczny	-	-	Tak	Tak
Akumulator	-	-	Przewód, 12 V/ 2,5 Ah	Li-ion, 12V/ 15,7Wh

Uwaga 1 Moc silnika podana jest jako średnia, wyjściowa moc znamionowa (przy podanych obrotach) dla typowego modelu produkowanego silnika zmierzonego wg normy SAE J1349/ISO1585. Wartości dla silników produkowanych masowo mogą być inne. Aktualna moc wyjściowa zainstalowanego na maszynie silnika zależy będzie od prędkości obrotowej, warunków otoczenia oraz innych wartości.

Uwaga 2: Emisje hałasu do otoczenia zmierzono jako moc akustyczną (L_{WA}), zgodnie z dyrektywą WE 2000/14/EG.

Uwaga 3: Odnotowane dane dla ciśnienia akustycznego mają typowe rozproszenie statystyczne (odchylenie standardowe) w wysokości 1,2 dB (A).

Uwaga 4: Odnotowane dane dla poziomu wibracji mają typowe rozproszenie statystyczne (odchylenie standardowe) w wysokości 0,2 m/s².

DANE TECHNICZNE

	LC348V	LC348VE	LB348V
Silnik			
Producent silnika	Briggs & Stratton	Briggs & Stratton	Briggs & Stratton
Pojemność cylindra, cm ³	190	190	190
Obroty, rpm	2900	2900	2900
Nominalna moc silnika, kW (patrz uwaga 1)	2,4	2,4	2,4
Układ zapłonowy			
Świeca zapłonowa	Champion RJ19LM	Champion RJ19LM	Champion RJ19LM
Odstęp między elektrodami świecy, mm	0,5	0,5	0,5
Układ zasilania/smarowania			
Pojemność zbiornika paliwa, litry	1,2	1,2	1,2
Pojemność zbiornika oleju, w litrach	0,6	0,6	0,6
Olej silnikowy	SAE 30	SAE 30	SAE 30
Masa			
Kosiarka z pustymi zbiornikami, kg	40	42	36
Emisje hałasu (patrz ad. 2)			
Poziom mocy akustycznej, mierzony dB(A)	94	93	94
Poziom mocy akustycznej, gwarantowany L _{WA} dB(A)	95	95	95
Poziomy głośności (patrz ad. 3)			
Poziom ciśnienia akustycznego przy uchu operatora, dB(A)	80	80	80
Poziomy wibracji (Patrz ad. 4)			
Uchwyt, m/s ²	5,1	5,1	3,8
Koszenie			
Wysokość koszenia, mm	25–70	25–70	25–70
Szerokość koszenia, mm	480	480	480
Zespół koszący	3 in 1	3 in 1	2 in 1
Szerokość koszenia, mm	480	480	480
Nóż	Collect	Collect	Mulch
Numer części	5856075–10	5856075–10	5028813–20
Pojemność pojemnika na trawę, w litrach	60	60	–
Napęd			
Prędkość jazdy, km/h	5,4	5,4	5,4
Uruchamianie			
Rozrusznik elektryczny	–	Tak	–
Akumulator	–	Przewód, 12 V/ 2,5 Ah	–

Uwaga 1: Moc silnika podana jest jako średnia, wyjściowa moc znamionowa (przy podanych obrotach) dla typowego modelu produkowanego silnika zmierzonego wg normy SAE J1349/ISO1585. Wartości dla silników produkowanych masowo mogą być inne. Aktualna moc wyjściowa zainstalowanego na maszynie silnika zależeć będzie od prędkości obrotowej, warunków otoczenia oraz innych wartości.

Uwaga 2: Emisję hałasu do otoczenia zmierzono jako moc akustyczną (L_{WA}), zgodnie z dyrektywą WE 2000/14/EG.

Uwaga 3: Odnotowane dane dla ciśnienia akustycznego mają typowe rozproszenie statystyczne (odchylenie standardowe) w wysokości 1,2 dB (A).

Uwaga 4: Odnotowane dane dla poziomu wibracji mają typowe rozproszenie statystyczne (odchylenie standardowe) w wysokości 0,2 m/s².

DANE TECHNICZNE

Deklaracja zgodności WE

(Dotyczy tylko Europy)

Husqvarna AB, SE-561 82 Huskvarna, Szwecja, tel. +46-36-146500, niniejszym zapewnia, że kosiarki **Husqvarna LB348V, LC348V, LC348VE, LC353V, LC353VB, LC 353VI oraz LC353VE**, począwszy od maszyn z numerami seryjnymi od 14xxxxxx i kolejne są zgodne z przepisami zawartymi w DYREKTYWACH RADY:

- dyrektywie maszynowej **2006/42/WE** z 17 dnia maja 2006 r.
- dyrektywie **2004/108/EEC** z dn. 15 grudnia 2004 r., "dotyczącej kompatybilności elektromagnetycznej".
- dyrektywie **2000/14/WE** z dn. 8 maja 2000 r., "dotyczącej emisji hałasu do otoczenia".

Odnosnie informacji dotyczących emisji hałasu patrz rozdział Dane techniczne.

Zastosowano następujące normy: ISO 5395, ISO 11094, EN 55012.

Szwedzki Instytut Badań Maszyn, **jednostka notyfikowana nr 0404, SMP Svensk Maskinprovning AB**, Box 7035, SE-750 07 Uppsala, wydał raporty dotyczące zgodności z aneksem VI DYREKTYWY 2000/14/WE PARLAMENTU EUROPEJSKIEGO I RADY z dnia 8 maja 2000 r., dotyczącej emisji hałasu do środowiska.

Huskvarna 19 maja 2014



Claes Losdal, Szef ds. Rozwoju Produkcji/Produkty ogrodowe

(Autoryzowany przedstawiciel Husqvarna AB oraz osoba odpowiedzialna za dokumentację techniczną.)

A SZIMBÓLUMOK MAGYARÁZATA

A szimbólumok magyarázata

VIGYÁZAT! A gép veszélyes eszköz lehet szabálytalan vagy gondatlan használat esetén, és súlyos vagy végzetes sérüléseket okozhat a felhasználónak vagy másoknak.

Olvassa el figyelmesen a használati utasítást, és győződjön meg róla, hogy megértette azt, mielőtt a gépet használatba veszi.

Tartson minden személyt és állatot távol a munkavégzés helyétől.



Akadályozza meg a véletlen indítást a gyújtáskábel eltávolításával a gyújtógyertyáról.



Legyen óvatos a kivetett és visszapattanó tárgyakkal.



Figyelmeztetés: forgó kultivátorfogak. A kéz- és lábsérülések elkerülése érdekében óvatosan járjon el.



Figyelmeztetés: forgó alkatrészek. Tartsa kezét és lábát biztonságos távolságban.



Ez a termék megfelel a CE-normák követelményeinek.



A környezet zajszenyezése az Európai Gazdasági Közösség direktívája szerint. A gép zajkibocsátása a Műszaki adatok című fejezetben és a címkén szerepel.



Soha ne használja a gépet beltérben, illetve megfelelő szellőzés nélküli helyen. A kipufogógázok szén-monoxidot tartalmaznak, ami nagyon veszélyes, szagtalan, mérgező gáz.



Robbanásveszély



Tankolás előtt mindig állítsa le a motort.



Forró felület.



Állítsa le a motort.



A motor beindítása



Mielőtt karbantartási munkát végez, vagy felügyelet nélkül hagyja a gépet, távolítsa el a biztonsági kapcsolót (akkumulátor).

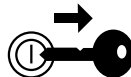

A figyelmeztetési szintek magyarázata

A figyelmeztetések három szintre vannak osztva.

VIGYÁZAT!



VIGYÁZAT! Akkor használatos, ha a kézikönyv utasításainak be nem tartása esetén fennáll a kezelő súlyos sérülésének vagy halálának, illetve a környezet károsodásának veszélye.

FONTOS!



FONTOS! Akkor használatos, ha a kézikönyv utasításainak be nem tartása esetén fennáll a kezelő sérülésének, illetve a környezet károsodásának veszélye.

FIGYELEM!

FIGYELEM! Akkor használatos, ha a kézikönyv utasításainak be nem tartása esetén fennáll a vagyoni kár, illetve a berendezés károsodásának veszélye.

TARTALOMJEGYZÉK

Tartalomjegyzék

A SZIMBÓLUMOK MAGYARÁZATA

A szimbólumok magyarázata	218
A figyelmeztetési szintek magyarázata	218

TARTALOMJEGYZÉK

Tartalomjegyzék	219
-----------------------	-----

ISMERKEDÉS A GÉPEL

Tisztelt vásárlónk!	220
Az új fűnyíró használatbavétele előtti teendők	220

MI MICSODA?

Mi micsoda a fűnyíró?	221
-----------------------------	-----

A GÉP BIZTONSÁGI FELSZERELÉSE

Általános tudnivalók	222
----------------------------	-----

ÖSSZESZERELÉS ÉS BEÁLLÍTÁSOK

Általános tudnivalók	223
Fogantyú	223
Vágási magasság	224
Feltöltés olajjal	224

ÜZEMANYAGKEZELÉS

Általános tudnivalók	225
Üzemanyagkeverék	225
Tankolás	225
Szállítás és tárolás	225

ÜZEMELTETÉS

Személyi védőfelszerelés	226
Általános biztonsági intézkedések	226
Alapvető szabály	227
Szállítás és tárolás	227
Beindítás és leállítás	228

KARBANTARTÁS

Általános tudnivalók	230
Karbantartási séma	230
Általános ellenőrzés	230
Külső tisztítás	230
Olajsint	230
Olajcsere	231
Vágószerkezet	231
Akkumulátor	232
Gyújtógyertya	232
Levegőszűrő	232
Üzemanyagrendszer	232
Újrahasznosítás	232

MŰSZAKI ADATOK

Műszaki adatok	233
Termékazonossági EGK-bizonyítvány	235

Tisztelt vásárlónk!

Gratulálunk most vásárolt Husqvarna-termékéhez! A Husqvarna története egészen 1689-ra nyúlik vissza, amikor XI. Karl király a Husqvarna folyó partján gyárat építtetett muskétagyártás céljából. A gyárat a Husqvarna folyó partján elhelyezni logikus volt, mivel a folyót vízenergia termelésre használták és ennek következtében vízerőműként működött. A Husqvarna gyár több mint 300 éves fennállása során számtalan termék készült, a fafűtéses tűzhelyektől kezdve modern konyhaberendezésekig, varrógépekig, kerékpárokig, motorkerékpárokig, stb. 1956-ban készült el az első motoros fűnyíró, amelyet 1959-ben a motorfűrészt követett. A Husqvarna ma ezen a területen működik.

A Husqvarna ma a világ egyik vezető, a minőséget és a teljesítményt előtérbe helyező gyártója az erdészeti és kerti termékek területén. A vállalat üzleti célkitűzése motor meghajtású termékek kifejlesztése, gyártása és marketingje az erdészeti és kerti felhasználás, valamint az építőipar számára. A Husqvarna célja továbbá, hogy ergonómia, felhasználóbarátság, biztonság és környezetvédelem szempontjából is elől járjon – ezért több részletet kifinomítva, tovább fejleszti termékeit ezeken a területeken.

Meggyőződésünk, hogy Ön sokáig elégedett lesz termékünk minőségével és teljesítményével. Azáltal, hogy nálunk vásárol, Ön szükség esetén professzionális javítási és szerviz-segítséget kap. Ha a vásárlás nem elismert viszonteladónál történt, forduljon a legközelebbi szervizműhelyhez.

Reméljük, elégedett lesz gépével, és hogy az sokáig segítőtársa lesz a munkában. Gondoljon arra, hogy ez a használati utasítás egy értékpapír. Tartalmát követve (használat, szerviz, karbantartás stb.) a gép élettartama, sőt másodkezes, használt értéke is jelentősen megnövelhető. Ha Ön eladja gépét, a használati utasítást is adja át az új tulajdonosnak.

Köszönjük, hogy Husqvarna terméket használ!

A Husqvarna AB folyamatosan dolgozik termékei továbbfejlesztésén, és ezért fenntartja a jogot arra, hogy többek között a termékek formáján és külsején előzetes tájékoztatás nélkül változtasson.

Az új fűnyíró használatbavétele előtti teendők

- Olvassa el figyelmesen a használati utasítást.
- Ellenőrizze a vágószerkezet felszerelését és beállítását. Lásd az Összeszerelés című fejezetben szereplő utasításokat.
- Töltsön üzemanyagot és olajat a motorba. A géphez megfelelő mennyiségű olajat tartalmazó flakont mellékelünk. Lásd az Üzemanyag-kezelés című fejezetben szereplő utasításokat.



VIGYÁZAT! A gép eredeti kivitelezésén a gyártó cég engedélye nélkül semmilyen módosítást sem szabad végezni. Használjon mindig eredeti pótalkatrészeket. Nem engedélyezett módosítások és/vagy pótalkatrészek komoly sérülésekhez vagy halálos balesetekhez vezethetnek.



VIGYÁZAT! A fűnyíró vigyázatlan vagy helytelen használat esetén veszélyes szerszám lehet, amely komoly, sőt halálos sérüléseket is okozhat. Rendkívül fontos, hogy végigolvassa és megértse ezt a használati útmutatót.



VIGYÁZAT! A motor kipufogógázainak hosszas belégzése veszélyeztetheti az egészséget.

A Husqvarna AB folyamatosan dolgozik termékei továbbfejlesztésén, és ezért fenntartja a jogot arra, hogy többek között a termékek formáján és külsején előzetes tájékoztatás nélkül változtasson.

MI MICSODA?

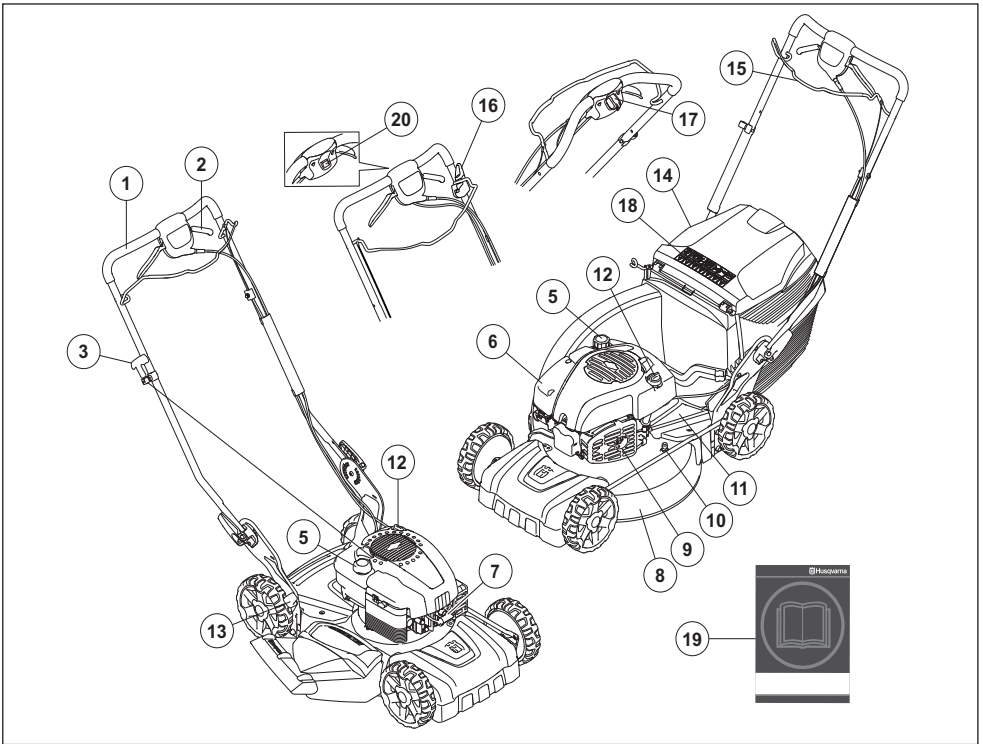

Mi micsoda a fűnyírón?

- | | |
|--|--|
| 1 Fogantyú | 11 Védőburkolat |
| 2 Meghajtó | 12 Olajtartály |
| 3 Indítófogantyú (LB 348V, LC 348V, LC 353V, LV 353VB) | 13 Vágásimagasság-szabályozó |
| 4 Fűgyűjtő (LB348V esetén nem) | 14 Hátsó terelőlap (LB348V esetén nem) |
| 5 Üzemanyagtartály | 15 Motorfékfogantyú / Indítókar (LC 353VI) |
| 6 Levegőszűrő | 16 Késfék (LC 353VB) / Indításgátló (LC 353VI) |
| 7 Gyújtógyertya | 17 Elektromos indítószerszerkezet (LC 353VE, LC 348VE) |
| 8 Vágóburkolat | 18 Egyezményes jelek |
| 9 Kipufogódob | 19 Használati utasítás |
| 10 Vízcsatlakozás | 20 Leállító kapcsoló |

A GÉP BIZTONSÁGI FELSZERELÉSE

Általános tudnivalók

Ez a fejezet elmagyarázza a gép különböző biztonsági felszereléseit, azok működését, valamint azt az ellenőrzést és karbantartást, amelyről a biztonságos használat érdekében gondoskodnia kell.



VIGYÁZAT! Soha ne használjon olyan gépet, amelynek hibás a biztonsági felszerelése. Ha az Ön gépe nem felel meg az alábbi vizsgálatok valamelyikénél, akkor forduljon szervizműhelyéhez.

Akadályozza meg a véletlen indítást a gyújtáskábel eltávolításával a gyújtógyertyáról.

Vágóburkolat

- A vágóburkolat a rezgés és a vágásveszély csökkentésére szolgál.

A vágóburkolat ellenőrzése

- Győződjön meg arról, hogy a vágóburkolat nem sérült, és hogy látható hibáktól, például repedésektől mentes.

Indítókulcs (LC 353VE, LC 348VE)

Az elektromos indítószerkezetes gépek indítókulccsal vagy könnyen eltávolítható akkumulátorral rendelkeznek. Ezeket a géptől külön kell tárolni, ha a gép nincs használatban, vagy nem áll felügyelet alatt.

- A kulcsot önmaga felé húzva távolítsa el.

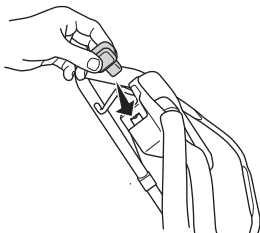

LC 353VI

Az akkumulátor eltávolításához (főkapcsoló) tartsa benyomva a rögzítő gombokat, és húzza oldalra az akkumulátort.

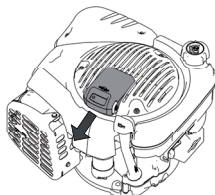

Motorfékfogantyú

- A motorfék a motor leállítására szolgál. Ha a felhasználó elengedi a motorfékfogantyút, a motornak le kell állnia.

A motorfékfogantyú ellenőrzése

- Indítsa be a motort, majd engedje el a fékfogantyút. A motornak le kell állnia, és a meghajtásnak ki kell kapcsolnia. A motorfékét úgy kell beállítani, hogy a motor 3 másodpercen belül leálljon.

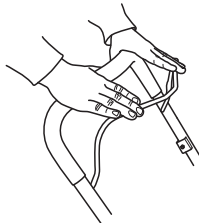

Indítókar (LC 353VI)

Az LC 353VI típus motorfékárja indítókaroként is funkcionál.

A véletlen indítás megelőzése érdekében az indítógátló működését ellenőrizni kell.

Az indítógátló ellenőrzése

- Húzza maga felé az indítókart, és győződjön meg róla, hogy az indítógátló megakadályozza, hogy a kar aktiválja az indítómotort.
- Ellenőrizze, hogy az indítógátló könnyen visszatér-e az eredeti helyzetébe az aktiválás után.

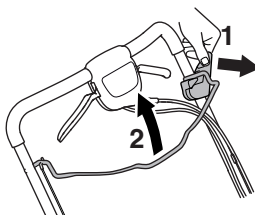

Kipufogódob



VIGYÁZAT! Semmiképpen ne használjon olyan gépet, amelyiken nincs vagy sérült a hangfógó. A hibás hangfógó jelentős mértékben növeli a zajszintet és a tűzveszélyt. Legyen kéznél tűzoltó felszerelés.

A hangfógó a használat során és után erősen felhevül. Ez az alapjárat esetében is így van. Legyen tudatában a tűzveszélynek, különösen ha gyúlékony anyag és/vagy gáz közelében dolgozik.

- A kipufogódobot arra a feladatra tervezték, hogy a zajszintet minimálisra csökkentse, és hogy a kipufogógázokat a kezelő közeléből elvezesse.

A hangfógó ellenőrzése

- Rendszeresen ellenőrizze, hogy hibátlan-e és jól van-e rögzítve a hangfógó.

ÖSSZESZERELÉS ÉS BEÁLLÍTÁSOK

Általános tudnivalók



FONTOS! Akadályozza meg a véletlen indítást a gyújtáskábel eltávolításával a gyújtógyertyáról.

Fogantyú

Összeszerelés

- Lazítsa meg az alsó csavarokat.

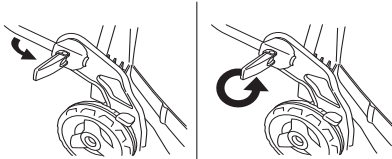

- Állítsa be a fogantyú magasságát, majd húzza meg a gombot biztonságosan.

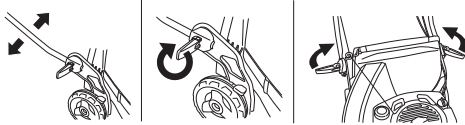

A fűgújtó felszerelése

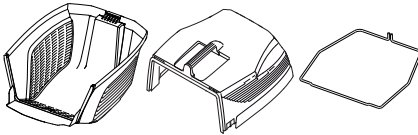

- Akassza a felső burkolatot az alsó burkolat nyúlványaira.

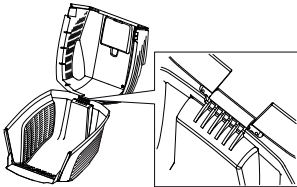

- Csukja le a felső burkolatot. Ügyeljen rá, hogy az élvédő az alsó burkolatra kívülről illeszkedjen.

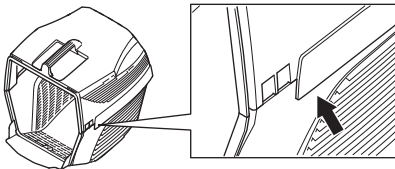

- Kezdje úgy, hogy a fémszegély egyik végét beakasztja az alsó burkolat réseibe.

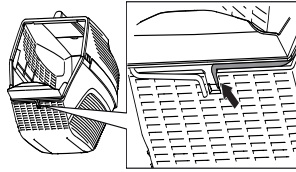

- Vezesse körbe a fémszegélyt a felső és az alsó burkolat mentén. Rögzítse a fémszegélyt az alsó burkolatra.

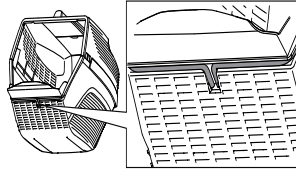

- Emelje fel a hátsó burkolatot, és akassza a helyére a fűgújtót.

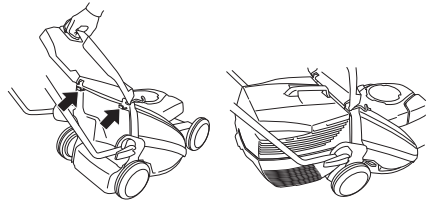

ÖSSZESZERELÉS ÉS BEÁLLÍTÁSOK

Mulcsoló funkció

Tartozékként mulcsoló készlet is kapható, hogy a fűgyűjtővel ellátott gépekkel mulcsolni is lehessen.

A mulcsoló készlet egy mulcsoló dugóból és egy mulcsoló késből áll.

Illesse a helyére a mulcsoló dugót.

- Emelje fel a hátsó burkolatot, és vegye le a fűgyűjtőt.

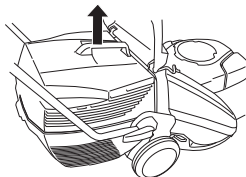

- Illesse a mulcsolócsatlakozót a fűgyűjtő csatornába.

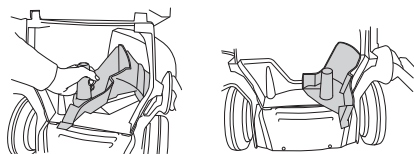

- Csatolja be a burkolatot úgy, hogy rögzítse azt a mulcsolócsatlakozó.

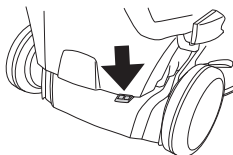

Vágási magasság

FIGYELEM! Ne állítson be túlságosan kis vágási magasságot, nehogy a kés beleütöközzön az egyenetlenségekbe.

A vágási magasság öt különböző fokozatra állítható, mm-enként.

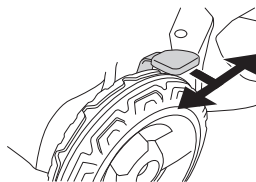

Feltöltés olajjal

- A gépet üres olajtartállyal szállítjuk. Lassan töltsé az olajat. Lásd a Karbantartás című fejezetben szereplő utasításokat is. A motorolajat először 5 órás üzemidő után cserélje le.

ÜZEMANYAGKEZELÉS

Általános tudnivalók



VIGYÁZAT! A motort nem szabad zárt vagy rosszul szellőző helyen jártni, mert a kipufogógázok fulladást vagy szén-monoxid-mérgezést okozhatnak.

Az üzemanyag és annak gőze tűzveszélyes lehet, és belélegezve illetve bőrrel érintkezve súlyos sérüléseket okozhat. Legyen ezért nagyon óvatos, amikor az üzemanyaggal bánik, és gondoskodjon megfelelő szellőzésről.

A motor kipufogógázai forróak, és lehet bennük szikra, mely tüzet okozhat. Soha ne indítsa be a gépet zárt helyiségben vagy gyúlékony anyagok közelében!

Üzemanyag közelében ne dohányozzon és ne helyezzen el forró tárgyakat.

Üzemanyagkeverék

FONTOS! A gépet négyütemű motorral szerelték fel. Ügyeljen arra, hogy a tartályban mindig elegendő olaj legyen.

Benzin

- Használjon jó minőségű ólommentes vagy ólomtartalmú benzint.
- A legalacsonyabb ajánlott oktánszám (RON): 90. Ha 90 oktánosnál gyengébb minőségű üzemanyaggal üzemelteti a motort, úgynevezett "kopogás" léphet fel. Ez a motor felmelegedéséhez vezet, ami a motor súlyos károsodását eredményezheti.
- Ha van rá lehetősége, használjon környezetbarát, ún. Alkilbenzint.

Motorolaj

FONTOS! A fűnyíró beindítása előtt ellenőrizze az olajsztintet. Ha az olajsztint túlságosan alacsony, súlyos kár keletkezhet a motorban.

- Lásd a „Karbantartás” című fejezetben szereplő utasításokat.
- A motorolajat először 5 órák üzemidő után cserélje le. Az ajánlott olajtípusokkal kapcsolatban lásd a műszaki adatokat. Soha ne használjon kétütemű motorokba való olajat.

Tankolás



VIGYÁZAT! Feltöltés előtt kapcsolja ki a motort, és hagyja hűlni néhány percig. A motort ki kell kapcsolni, és a leállítókapcsoló STOP állásban legyen.

A kiömlés elkerülése érdekében mindig benzines kannát használjon.

A tanksapkát óvatosan nyissa ki, hogy az esetleges túlnyomás lassan kiegyenlítődhessen.

Tartsa tisztán a tanksapka környékét.

Szorítsa rá alaposan a tanksapkát tankolás után. A gondatlanság tüzet okozhat.

Vigye el a gépet legalább 3 méterre a tankolás helyétől, mielőtt beindítaná.

Soha ne kapcsolja be a gépet:

- Ha üzemanyag vagy motorolaj került a gépre. Törölje le az üzemanyagot, illetve olajat, és várja meg, míg teljesen elpárolog.
- Ha az üzemanyag ráfolyt Önre illetve a ruhájára, azonnal öltözzön át. Öblítse le azokat a testrészeket, amelyek kapcsolatba kerültek az üzemanyaggal. Használjon szappant és vizet.
- Ha a gépből üzemanyag szivárog. Ellenőrizze rendszeresen, nincs-e szivárgás az üzemanyagtartály kupakjánál és az üzemanyagvezetékeken.

Szállítás és tárolás

- A gépet és az üzemanyagot úgy tárolja illetve szállítsa, hogy az esetlegesen kiszivárgó gőzök ne érintkezhessenek villamos gépekből, villanymotorokból, erőkapcsolókból/árammegszakítókból, fűtőkazánokból, stb. származó szikrákkal vagy nyílt lánggal.
- Az üzemanyagot csak az arra alkalmas és rendszeresített tartályokban tárolja illetve szállítsa.

Hosszú távú tárolás

- Hosszabb tárolás előtt ürítse ki a gép üzemanyagtartályát. Érdeklődjön meg a legközelebbi benzinkútnál, hogy hová lehet lefejtetni az elhasznált üzemanyagot.

Személyi védőfelszerelés

Amikor a gépet használja, viseljen mindig jóváhagyott személyi biztonsági felszerelést. A személyi biztonsági felszerelés nem küszöböli ki a sérülések kockázatát, de csökkenti a sérülés mértékét, ha bekövetkezik a baleset. A megfelelő felszerelés kiválasztásához kérje kereskedő segítségét.

Viseljen mindig:

- Stabil, nem csúszós csizma vagy cipő
- Erős anyagból készült hosszúnadrág Ne viseljen rövidnadrágot, szandált, illetve ne legyen meztítláb.
- Szükség esetén, például a vágóréz illesztések, vizsgálatok vagy tisztítások, védőkesztyűt kell viselni.

Általános biztonsági intézkedések

Ez a fejezet a géppel végzett munkára vonatkozó alapvető munkavédelmi szabályokat tárgyalja. Ez a tájékoztató nem helyettesítheti a szakmai ügyességet és tapasztalatot.

- Olvassa el figyelmesen a használati utasítást, és győződjön meg róla, hogy megértette azt, mielőtt a gépet használatba veszi.
- Tartsa szem előtt, hogy az üzemeltető felelős más személyek vagy azok tulajdonának sérüléseiről vagy veszélyeztetéséért.
- A gépet tisztán kell tartani. A jelzéseknek és matricáknak tökéletesen olvashatónak kell lenniük.

Mindig próbáljon előrelátóan gondolkodni.

Lehetetlen az összes elképzelhető helyzetet ismertetni. Mindig megfontoltan és előrelátóan tevékenykedjen. Ha olyan helyzetbe kerül, amelyben bizonytalanok éri magát, álljon le a munkával és kérjen útbaigazítást egy szakértőtől. Forduljon a szaküzlethez, a márkaszervizhez vagy olyan személyhez, aki jártas a beton-és fémdarabolók használatában. Ne próbálkozzon olyan munkával, amelyhez úgy véli, nincs elegendő szaktudása!



VIGYÁZAT! A gép működés közben elektromágneses mezőt hoz létre. Ez bizonyos körülmények esetén hatással lehet az aktív vagy passzív orvosi implantátumokra. A súlyos vagy halálos sérülés kockázatának csökkentése érdekében azt javasoljuk, hogy az orvosi implantátumot használó személyek a gép alkalmazása előtt kérjék ki orvosuk vagy az orvosi implantátum gyártójának tanácsát.



VIGYÁZAT! A gép veszélyes eszköz lehet szabálytalan vagy gondatlan használat esetén, és súlyos vagy végzetes sérüléseket okozhat a felhasználónak vagy másoknak.

Soha ne engedje meg, hogy gyermek vagy a gép használatában nem jártas személy használja a gépet.

Csökkent testi vagy mentális képességekkel rendelkező, illetve a gép kezelésére egészségi okokból alkalmatlan személyek csak a biztonságukért felelős személy felügyelete mellett használhatják a gépet.

Csak olyan személyeknek engedje meg a gép használatát, akiről tudja, hogy elsajátították a használati utasítás tartalmát.

Soha ne használja a gépet, ha fáradt, ha alkoholt fogyasztott, vagy ha látását, ítélőképességét vagy mozgáskoordinációját befolyásoló gyógyszer vett be.



VIGYÁZAT! Nem engedélyezett módosítások és/vagy pótalkatrészek komoly sérülésekhez vagy halálos balesetekhez vezethetnek. A gép eredeti kivitelezésén a gyártó cég engedélye nélkül semmilyen módosítást sem szabad végezni.

Ne változtassa meg a gép eredeti kivitelét, és ne használja a gépet, ha láthatóan valaki más módosításokat hajtott végre rajta.

Soha ne használjon olyan gépet, amely hibás. Végezze el az ebben a használati utasításban előírt ellenőrzési, karbantartási és szervizmunkákat. Bizonyos karbantartási és szervizmunkákat szakképzett szerelőnek kell elvégeznie. Lásd a Karbantartás című fejezetben leírtakat.

Használjon mindig eredeti pótalkatrészeket.

A munkaterület biztonsága

- A nyírás előtt el kell távolítani a fűből az ágakat, gallyakat, köveket stb.
- A vágófelszerelésnek ütköző tárgyak elrepülhetnek, és személyi sérülést vagy dologi kárt okozhatnak. Minden személyt és állatot tartson távol.
- Ne használja a gépet rossz időben, például ködben, esőben, erős szélben, nagy hidegben, villámlás veszélyes esetén stb. A rossz időjárási viszonyok között végzett munka fárasztó, és veszélyes helyzeteket teremthet, például sikos felület.
- Környezetét szemügyre véve győződjön meg arról, hogy nem érheti Önt olyan hatás, ami miatt elveszítené uralmát a gép fölött.
- Ügyeljen a gyökerekre, kövekre, ágakra, magokra, árkokra stb. A magas fű akadályokat rejtethet.
- Lejtőn veszélyes lehet a fűnyírás. Ne használja a fűnyírót túl meredek lejtőn. A fűnyíró nem használható 15 foknál nagyobb lejtésű terepen.
- Lejtőkön a munkaszakasz mindig legyen merőleges a lejtőre. Sokkal könnyebb keresztben haladni a lejtőn, mint le- és felfelé vezető irányban.
- Sarkok és a kilátást akadályozó egyéb objektumok közelében legyen körültekintő.

Munkabiztonság

- A fűnyíró kizárólag fű nyírására szolgál. Minden egyéb használati mód tilos.
- Viseljen személyi védőfelszerelést. Lásd a Személyi védőfelszerelés című fejezetben szereplő utasításokat.
- Ne indítsa be a fűnyírót, amíg a kés és minden burkolat nincs helyesen felszerelve. Ellenkező esetben a kés kilazulhat, és személyi sérülést okozhat.
- Gondoskodjon róla, hogy a kés ne ütközzön idegen tárgyaknak, például köveknek, gyökereknek vagy hasonlóknak. Ilyen esetben a kés eltompulhat, és meggörbülhet a motortengely. A meggörbült tengely kiegyensúlyozatlanságot és erős rezgést okoz, a kés kilazulásának erős kockázatával.
- Amikor a motor működésben van, a fékfogantyút semmiképpen sem szabad tartósan rögzíteni a fogantyúban.
- Állítsa a fűnyírót stabil, vízszintes felületre, és kapcsolja be. Gondoskodjon róla, hogy a fűkés ne érhesen a talajhoz vagy más tárgyakhoz.
- Mindig a gép mögött álljon. Fűnyírás közben minden kerék legyen a talajon, és két kézzel tartsa a fogantyút. Tartsa távol kezét és lábát a forgó késektől.
- Ne döntse meg a gépet, ha jár a motor. Sohase fusson a működésben lévő géppel. A fűnyíróval mindig gyalogsebességgel kell haladni.
- Mindig nagyon figyeljen, amikor munka közben továbbotolja a fűnyírót.

- Amikor a motor jár, ne emelje fel a fűnyírót, és ne vigye a kezében. Ha a fűnyírót fel kell emelnie, előbb kapcsolja ki a motort, és válassza le a gyújtásvezetékét a gyújtógyertyáról.
- Ne nyírjon fűvet hátrafelé haladva.
- Amikor a fűnyíróval nyírászt nem igénylő területen halad keresztül, kapcsolja ki a motort. Ilyen lehet például a kavicsos ösvény, köves vagy aszfaltos terület stb.
- Sohase fusson a működésben lévő géppel. A fűnyíróval mindig gyalogsebességgel kell haladni.
- A vágási magasság módosítása előtt lassítsa le a motort. Soha ne végezzen beállításokat, amikor a motor jár.
- Amikor a motor működésben van, ne hagyja a gépet felügyelet nélkül. Kapcsolja ki a motort. Győződjön meg róla, hogy a vágófelszerelés forgása leállt.
- Ha a gép bármilyen idegen tárgynak ütközik vagy rezegni kezd, azonnal állítsa le a gépet. Vegye le a vezetékét a gyújtógyertyáról. Ellenőrizze, hogy nem sérült-e meg a gép. Javítsa ki az esetleges sérüléseket.

Alapvető szabály

- Az optimális eredmény érdekében mindig éles késsel vágjon. A tompa kés egyenetlenül vág, és a fű vágási felülete megsárgul.
- Soha ne nyírjon le többet a fű hosszának 1/3-ánál. Ez száraz időszakban fokozottan érvényes. Először nagy vágási magasságot állítson be, és úgy nyírjon. Ezután tekintse meg az eredményt, és a megfelelő mértékben csökkentse a vágási magasságot. Ha nagyon magas a fű, lassan és szükség esetén kétszer nyírjon.
- Minden alkalommal más irányban haladjon, hogy ne alakuljanak ki sávok a pázsiton.
- Mielőtt maga felé húzza a gépet, kapcsolja ki a meghajtást, és tolja előre a gépet kb. 10 cm-re.
- Feltétlenül kapcsolja le a meghajtást, ha akadály közelébe ér.

Szállítás és tárolás

- Szállításkor rögzítse a berendezést, hogy az a szállítás közben ne sérüljön meg, illetve ne okozzon balesetet.
- A berendezést zárható helyen tartsa, hogy ne kerülhessen gyermekek vagy illetéktelen személyek kezébe.
- A gépet és felszerelését száraz, fagymentes helyen kell tárolni.
- Az üzemanyag szállítását és tárolását illetően lásd az „Üzemanyag-kezelés” című fejezetet.
- Mindig távolítsa el az akkumulátort, ha a gépet felügyelet nélkül hagyja. (LC 353VI)

Beindítás és leállítás

Indítás előtt



VIGYÁZAT! Olvassa el figyelmesen a használati utasítást, és győződjön meg róla, hogy megértette azt, mielőtt a gépet használatba veszi.

Viseljen személyi védőfelszerelést. Lásd a Személyi védőfelszerelés című fejezetben szereplő utasításokat.

- Tartson minden személyt és állatot távol a munkavégzés helyétől.
- Végezze el a napi karbantartást. Lásd a „Karbantartás” című fejezetben szereplő utasításokat.
- Gondoskodjon róla, hogy a gyújtásvezeték jól illeszkedjen a gyújtógyertyára.

Manuális indítás

A motor indításakor a húzza a motorfékfogantyút a gép fogantyújához.

LB 348V, LC 348V, LC 353V

- A gép mögött álljon.
- Fogja meg jobb kézzel az indítófogantyút, húzza ki lassan az indítózsínort, amíg ellenállásba nem ütközik (az indítóhorgok kapaszkodnak). Erőteljes mozdulattal ránts be a motort. **Soha ne tekerje rá a kezére az indítózsínort.**

LC 353VB

- A gép mögött álljon.
- A leállító kapcsolót állítsa starthelyzetbe.

Fogja meg jobb kézzel az indítófogantyút, húzza ki lassan az indítózsínort, amíg ellenállásba nem ütközik (az indítóhorgok kapaszkodnak). Erőteljes mozdulattal ránts be a motort.

Soha ne tekerje rá a kezére az indítózsínort.

Az LC353VB késfékkel rendelkezik. A vágófejek forgatásához tegye a következőket:

- Oldja ki a reteszt a késféken (1).
- Húzza maga felé a motorfékkart (2)

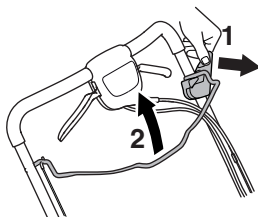

Elektromos indítószerkezet

LC 348VE, LC 353VE

Az LC 348VE és az LC 353VE elektronikus indítás funkcióval rendelkezik, amelyet az alábbi módon kell használni.

- Az elektronikus indítás első használata előtt fel kell tölteni az akkumulátort. Lásd a „Karbantartás” című fejezetben szereplő utasításokat.
- Hajtsa a motorfékfogantyút a gép fogantyúja felé.
- Helyezze be az indítókulcsot, és nyomja be a gombot.



LC 353VI

A gép indítókaros elektromos indítószerkezettel rendelkezik.

- Az elektronikus indítás első használata előtt aktiválni kell az akkumulátort. Lásd a „Karbantartás” című fejezetben szereplő utasításokat.

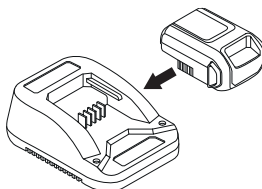

Az LC 353VI típus indításgátlóval rendelkezik. A motor és a kések forgásának elindításához kövesse az alábbi lépéseket:

- Helyezze az akkumulátort a motor megfelelő rekeszébe, és ellenőrizze az akkumulátor állapotát.

További tudnivalókat az „Akkumulátor” című részben talál.

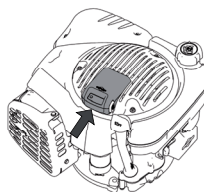

- Oldja ki az indításgátlót (1).
- Húzza maga felé az indítókart (2). A motor indításakor az indítómotor leáll.

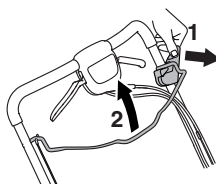

ÜZEMELTETÉS

Meghajtó

- Ha az önjáró funkciót szeretné használni, húzza maga felé a tengelykapcsoló kart.

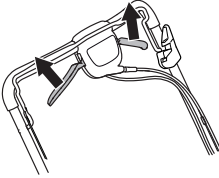

Ha úgy érzi, hogy a meghajtás lassul, állítson a tengelykapcsoló huzalon. Finoman szabályozza a vezetékét a beállító csavar segítségével.

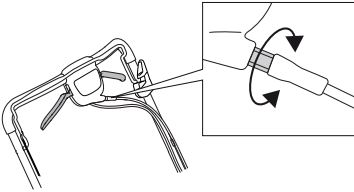

- A huzal megfeszítéséhez és a sebesség növeléséhez hajtja az állítócsavart az óra járásával ellentétes irányba.

A huzalokat ne állítsa túl feszesre. Ha a fűnyíró a tengelykapcsoló kar működtetése nélkül is elindul, lazítson a huzalon.

- A huzal meglazításához és a sebesség csökkentéséhez hajtja az állítócsavart az óra járásával megegyező irányba.

Leállítás

LB 348V, LC 348V, LC 348VE, LC 353V, LC 353VE, LC353VI

- A motor leállításához engedje el a motorfékkart/indítókart. A meghajtás a motorfékcar/indítókar elengedésekor is kikapcsol.

FONTOS!

Az **LC 348VE** és az **LC 353VE** típus esetén vegye ki a kulcsot.

LC 353VI Mindig távolítsa el az akkumulátort, ha nincs használatban a gép.

LC353VB

A fékcar elengedésekor a vágófej leáll.

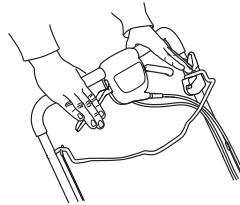

A motort a stop kapcsoló stop állásba húzásával állíthatja le.

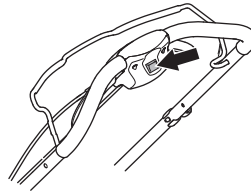

Általános tudnivalók



VIGYÁZAT! A felhasználó kizárólag olyan karbantartási és szervizmunkákat végezhet, amelyek ebben a használati utasításban szerepelnek. Komolyabb beavatkozásokat csak elismert szervizműhely végezhet.

Bármilyen ellenőrzési vagy karbantartási művelet végrehajtása előtt állítsa le a motort. Akadályozza meg a véletlen indítást a gyújtáskábel eltávolításával a gyújtógyertyáról. Az elektromos indítószerkezettel rendelkező gépeknél az indítókulcsot vagy az akkumulátort is el kell távolítani.

Ha a gép karbantartását nem megfelelően végzik, illetve a javítási és szervizmunkálatokat nem képzett szakemberrel végeztetik el, a gép balesetveszélyessé válhat és várható élettartama is csökkenhet. További információért forduljon a legközelebbi szakszerviz munkatársaihoz.

- Rendszeresen ellenőriztesse a gépet a Husqvarna szakkereskedővel, és végeztesse el az alapvető beállításokat és javításokat.
- Minden sérült, kopott vagy törött alkatrészt cseréljen ki.
- Használjon mindig eredeti pótalkatrészeket.

Karbantartási séma

A karbantartási ütemezésből kiderül, hogy a gép mely alkatrészei igényelnek karbantartást, és ezt milyen gyakorisággal kell végrehajtani. Az intervallumok meghatározásakor a gép napi használatát feltételeztük, ezért a tényleges intervallumok a használat gyakoriságától függően eltérőek lehetnek.

Napi karbantartás	Heti karbantartás	50 üzemóránként	Évente legalább egyszer
Általános ellenőrzés	Gyújtógyertya	Az ékszj cseréje és beállítása	Az ékszj cseréje és beállítása
Olajsztint	Kipufogódob*	Levegőszűrő	Levegőszűrő
Külső tisztítás	Rezgéscsillapító rendszer*	Üzemanyagrendszer	Üzemanyagrendszer
Vágószerkezet		Olajcsere	Olajcsere
Vágóburkolat és védőburkolat*			
Motorfékfogantyú*			

*Lásd az utasításokat „A gép biztonsági felszerelése” című fejezetben.

Általános ellenőrzés

- Ellenőrizze, hogy a csavarok és csavaranyák megfelelően meg vannak-e húzva.

LC353VB

Ellenőrizze, hogy a kábelbilincs megfelelően van rögzítve a tartóhoz. Ha a kábelbilincs lazának érződik vagy leesett, szerelje vissza a helyére.

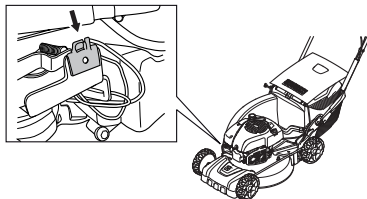

Külső tisztítás

- Kefe segítségével távolítsa el a fűnyíróról a leveleket, fűszálakat stb.
- Ne használjon nagynyomású vízsugarat a gép tisztításához.
- Soha ne irányítsa a vízsugarat közvetlenül a motorra.
- Tisztítsa meg az indítószerkezet levegőnyílásait. Ellenőrizze az indítószerkezetet és az indítószínort.
- A vágóburkolat alatti rész tisztításakor őrítse ki az üzemanyag-tartályt, és fedtesse oldalára a gépet, a kipufogódobbal lefelé.

A hajtóműház tisztítása.

- Vegye ki a szerelőnyílást.

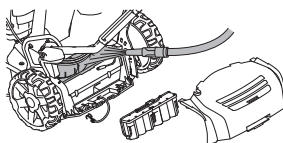

- Kefélje le a leveleket és a fűvet a hajtóműházzal. Szükség esetén mossa le vízzel a hajtóműházat. Az **LC348Ve** és az **LC353VE** esetében ellenőrizze, hogy az akkumulátor lett választva.

Olajsztint

Az olajsztint ellenőrzésekor a fűnyírónak vízszintesen kell állnia. Ellenőrizze az olajsztintet a beöntőnyílás kupakján lévő nívópálcával.

- Vegye le az olajbeöntő nyílás kupakját, és törölje tisztára a nívópálcát.
- Szúrja vissza a nívópálcát. Az olajbeöntő nyílás kupakját teljesen le kell csavarni, hogy az olajsztint jelzése helyes legyen.
- Alacsony olajsztint esetén töltsön be motorolajat a nívópálcán jelzett felső szintig.

KARBANTARTÁS

Olajcsere

- Ürítse ki a benzintartályt.
- Csavarja le az olajbeöntő nyílás kupakját.
- Helyezzen le egy megfelelő edényt az olaj felfogására.
- Eressze le az olajat a motor megdöntésével, hogy az olaj kifolyjon a töltőcsövön keresztül. Kérdezze meg a helyi benzínállomásnál, hogy hová öntheti a fölös motorolajat.
- Töltsön be új, jó minőségű motorolajat. Lásd a „Műszaki adatok” című fejezetben található útmutatást.

Vágószerkezet

- Ellenőrizze, hogy a vágófelszerelés nem sérült-e, nincs-e rajta repedés. A sérült vágófelszerelést mindig ki kell cserélni.
- Gondoskodjon róla, hogy a kés mindig meg legyen élezve, és jól ki legyen egyensúlyozva.



VIGYÁZAT! A vágószerkezet javításához és karbantartásához mindig vegyen fel erős védőkesztyűt. A kés nagyon éles, könnyen megvághatja magát.

FIGYELEM! A késeket élezés után ki kell egyensúlyozni. A kések kiegyensúlyozását, cseréjét, illetve élezését szakszerviznek kell elvégeznie.

Ha az akadályokkal való ütközés üzemzavart okozott, a sérült késeket ki kell cserélni.

Korongcsere

Szét szerelés:

- Csavarja ki a kést rögzítő csavart.

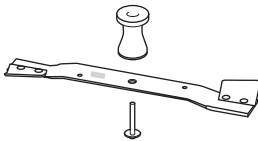

- Vegye le a régi kést. Ellenőrizze, sérülésmentes-e a késtartó. Azt is ellenőrizze, sértetlen-e a késrögzítő csavar, és egyenes-e a motortengely.

Összeszerelés:

- A vágópengét úgy kell rögzíteni, hogy a ferde vége felfelé, a burkolat felé nézzen.

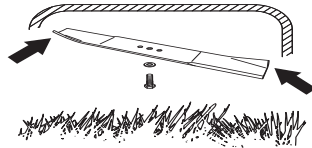

- Helyezze a vágófejet a súrlódótárcsával együtt a vágófejtartóra. Ellenőrizze, hogy a vágófej megfelelően van-e központozva a tengelyen. A rezgések kiküszöbölése érdekében úgy helyezze el a fűnyíró vágófejét, hogy a vágófejtartó jelzése látható legyen a vágófej oldalán.
- Illessze a helyére az alátétet, és húzza meg a csavart. A csavart 45–60 Nm nyomatékkal kell meghúzni.

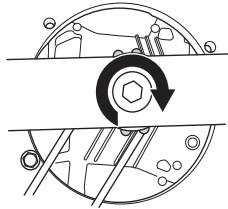

- Forgassa meg a kést kézzel, és figyelje, hogy szabadon forog-e.
- Próbálja meg működtetni a gépet.

FONTOS!

Mindig megfontoltan és előrelátóan tevékenykedjen. Kerülje az olyan helyzeteket, amelyek saját megítélése szerint meghaladják a képességeit. Ha a jelen útmutató elolvasása után is bizonytalannak érzi magát az üzemeltetési eljárásokkal kapcsolatban, a folytatás előtt kérje ki szakértő véleményét. Forduljon hivatalos szakszervizhez.

Mindig eredeti alkatrészeket használjon. További tudnivalókat a „Műszaki adatok” című részben talál.

Akkumulátor

FONTOS! A leselejtezett elemet nem szabad a háztartási hulladékba dobni! Adja le a legközelebbi szervizműhelyben vagy gyűjtőhelyen.

LC 353VE, LC 348VE

Az akkumulátor egy teljesen zárt, 12 voltos akkumulátor, mely normál esetben nem igényel karbantartást. Az akkumulátor fűnyírás közben töltődik.

Ha többször is előfordul motorindítási probléma, az akkumulátor lemerülhetett. Ilyen esetben indítsa be a motort az indítószinórral. A teljesen lemerült akkumulátor a mellékelt akkutöltővel feltölthető.

- Ellenőrizze az összes villamos vezetékét és csatlakozását. Ne használja a gépet, ha bármely kábel vagy dugó sérült; ilyen esetben juttassa el a gépet javításra egy hivatalos szakszervizbe.

Az akkumulátor töltése

FONTOS! Az akkumulátor a fűnyírási szezonban egyszer vagy kétszer igényelhet feltöltést, és a téli tárolást megelőzően teljesen fel kell tölteni.

+5 °C alatti hőmérsékleten ne töltsé az akkumulátort.

- Kösse le az akkumulátor kábelét.
- Csatlakoztassa az akkumulátor kábelét az akkutöltőre, majd csatlakoztassa a töltőt a fali tápaljzatba (230 V, 50 Hz).

LC 353VI

Az akkumulátor biztonsági kapcsolóként működik, és csak akkor rögzítendő a motorra, ha a gép használatban van.

Az akkumulátor intelligens, 10,8 V-os lítium akkumulátor, amelyet az első használat előtt aktiválni kell.

Helyezze az akkumulátort a töltőre, és várjon, amíg legalább egy zöld lámpa világítani nem kezd (10 másodperc) Az akkumulátort ezután már rögzíteni lehet a motorra.

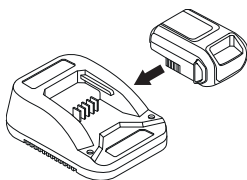

FONTOS! Ezen a modellen az akkumulátor biztonsági felszereléseként funkcionál. Mindig eredeti alkatrészeket használjon.

Az akkumulátor töltése.

Az akkumulátor könnyen ellenőrizhető. LED-eket tartalmazó feszültségjelzővel rendelkezik (1–4).

Ha a feszültség túl alacsony (1 vagy 0 LED világít), helyezze az akkumulátort a töltőbe, majd csatlakoztassa fali aljzathoz (220 V, 50 Hz).

A lemerült akkumulátor teljes feltöltéséhez kb. 60 perc szükséges.

Rövidebb időtartamig gyorsöltéssel is tölthető az akkumulátor anélkül, hogy károsodna.

Akkumulátoron található jelzőlámpa.	Eljárás
Folyamatos piros fény	Az akkumulátor töltődik
Villogó piros fény	Az akkumulátor túl meleg. Akkor fog elkezdni tölteni, ha elérte a megfelelő hőmérsékletet.
Folyamatos zöld fény	Az akkumulátor teljesen fel van töltve.
Villogó piros és zöld fény	Az akkumulátor sérült, ki kell cserélni.

Gyújtógyertya

FONTOS! Használja mindig az előírt típusú gyújtógyertyát! Nem megfelelő gyújtógyertya komolyan károsíthatja a hengert és a dugattyút.

- A gép kis teljesítménnyel működik, nehezen indul, vagy alapjáraton rosszul működik: mielőtt további lépéseket tenne, először mindig ellenőrizze a gyújtógyertyát.
- Ha a gyújtógyertya piszkos, tisztítsa meg, és azt is ellenőrizze, hogy 0,5 milliméteres-e a szikraköz. Ha szükséges, cserélje ki a hibás alkatrészeket.

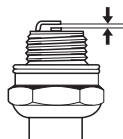

Levegőszűrő

- A hengerfedelel levéve emelje ki a levegőszűrőt.
- Tisztítsa ki a szűrőt, sima felülethez ütogetve azt. A levegőszűrő tisztításához soha ne használjon ásványolaj-tartalmú oldószert, például petróleumot, sem sűrített levegőt.
- Egy bizonyos időn túl használt levegőszűrőt nem lehet teljesen megtisztítani. Ezért rendszeres időközönként új levegőszűrőre kell azt kicserélni. **Egy megrogálódott levegőszűrőt mindig ki kell cserélni.**
- Visszaszereléskor győződjön meg arról, hogy a szűrő szorosan illeszkedik a szűrőtartóhoz.

Üzemanyagrendszer

- Ellenőrizze, nem sérült-e a tanksapka és annak tömítése.
- Ellenőrizze a üzemanyag-vezetékét. Ha szükséges, cserélje ki a hibás alkatrészeket.

Újrahasznosítás

Minden előfeltétel adott ahhoz, hogy a gép sok éven át működjön. Így minimális lesz a gép környezeti hatása. Végezze el a szerviz- és karbantartási munkákat az útmutatónkban olvasható utasítások alapján. Ezzel meghosszabbítja a motor élettartamát, és minimalizálja a veszélyes kibocsátásokat. Az újrahasznosításhoz a gépet szét kell szerelni, és az alkatrészeket anyaguk szerint kell szelektálni. A gép legtöbb alkatrésze újrahasznosítható.

MŰSZAKI ADATOK

Műszaki adatok

	LC353V	LC353VB	LC353VE	LC 353VI
Motor				
Motor gyártója	Briggs & Stratton	Briggs & Stratton	Briggs & Stratton	Briggs & Stratton
Hengerűrtartalom, cm ³	161	161	161	161
Fordulatszám, ford./perc	2900	2900	2900	2900
Névleges motorteljesítmény, kW (lásd 1. megjegyzés)	2,7	2,7	2,7	2,7
Gyújtásrendszer				
Gyújtógyertya	Champion QC12YC	Champion QC12YC	Champion QC12YC	Champion QC12YC
Elektródátávolság, mm	0,5	0,5	0,5	0,5
Üzemanyag-/kenőrendszer				
Benzintartály űrtartalma	1,0	1,0	1,0	1,0
Olajtartály űrtartalma, liter	0,6	0,6	0,6	0,6
Motorolaj	SAE 30	SAE 30	SAE 30	SAE 30
Tömeg				
Fűnyíró üres tartályokkal, kg	41	45	43	42
Zajkibocsátás (2.sz.jegyzet megjegyzést)				
Zajsztint, mért, dB(A)	98	97	98	97
Zajsztint, garantált L _{WA} dB(A)	98	98	98	98
Zajsztintek (lásd a 3. sz. megjegyzést)				
Zajnyomás-szint a felhasználó fülénél, dB(A)	84	83	84	84
Rezgéssztintek (lásd a 4. megjegyzést)				
Fogantyú, m/s ²	4,0	4,0	4,0	5,3
Vágás				
Vágási magasság, mm	25-70	25-70	25-70	25-70
Vágószélesség, cm	53	53	53	53
Vágórész	Collect	Collect	Collect	Collect
Cikkszám	5104364-10	5104365-10	5104364-10	5104364-10
Fűgyűjtő űrtartalma, liter	60	60	60	60
Meghajtó				
Sebesség, km/óra	5,4	5,4	5,4	5,4
Beindítás				
Elektromos indítószervezet	-	-	Igen	Igen
Akkumulátor	-	-	Ólom, 12 V/2,5 Ah	Li-ion, 12V/15,7Wh

1. megjegyzés: A motor feltüntetett névleges teljesítménye az adott motormodell tipikus legyártott motorjának a J1349/ISO1585 sz. SAE-szabvány szerint mért átlagos nettó teljesítménye (a megadott fordulatszám mellett). A sorozatgyártott motorok esetén ez az érték eltérő lehet. A végső gépbe telepített motor tényleges kimenőteli teljesítménye az üzemi fordulatszámától, a környezeti körülményektől és egyéb értékektől fog függeni.

2. megjegyzés: A környezet zajszennyezése zajteljesítményszintként (L_{WA}) mérve a 2000/14/EG EKG-direktíva szerint.

3. megjegyzés: A hangnyomásszintre vonatkozó jelentési adatok az 1,2 dB (A) tipikus statisztikus ingadozásával (szórásával) rendelkeznek.

4. megjegyzés: A rezgésszintre vonatkozó jelentési adatok az 0,2 m/s² tipikus statisztikus ingadozásával (szórásával) rendelkeznek.

MŰSZAKI ADATOK

	LC348V	LC348VE	LB348V
Motor			
Motor gyártója	Briggs & Stratton	Briggs & Stratton	Briggs & Stratton
Hengerűrtartalom, cm ³	190	190	190
Fordulatszám, ford./perc	2900	2900	2900
Névleges motorteljesítmény, kW (lásd 1. megjegyzés)	2,4	2,4	2,4
Gyújtásrendszer			
Gyújtógyertya	Champion RJ19LM	Champion RJ19LM	Champion RJ19LM
Elektródatávolság, mm	0,5	0,5	0,5
Üzemanyag-/kenőrendszer			
Benzintartály űrtartalma	1,2	1,2	1,2
Olajtartály űrtartalma, liter	0,6	0,6	0,6
Motorolaj	SAE 30	SAE 30	SAE 30
Tömeg			
Fűnyíró üres tartályokkal, kg	40	42	36
Zajkibocsátás (2.sz.jegyzet megjegyzést)			
Zajszt, mért, dB(A)	94	93	94
Zajszt, garantált L _{WA} dB(A)	95	95	95
Zajsztintek (lásd a 3. sz. megjegyzést)			
Zajnyomás-szint a felhasználó fülénél, dB(A)	80	80	80
Rezgésszintek (lásd a 4. megjegyzést)			
Fogantyú, m/s ²	5,1	5,1	3,8
Vágás			
Vágási magasság, mm	25-70	25-70	25-70
Vágószélesség, mm	480	480	480
Vágórendszer	3 in 1	3 in 1	2 in 1
Vágószélesség, mm	480	480	480
Vágórész	Collect	Collect	Mulch
Cikkszám	5856075-10	5856075-10	5028813-20
Fűgyújtó űrtartalma, liter	60	60	-
Meghajtó			
Sebesség, km/óra	5,4	5,4	5,4
Beindítás			
Elektromos indítószervezet	-	Igen	-
Akkumulátor	-	Ólom, 12 V/2,5 Ah	-

1. megjegyzés: A motor feltüntetett névleges teljesítménye az adott motormodell tipikus legyártott motorjának a J1349/ISO1585 sz. SAE-szabvány szerint mért átlagos nettó teljesítménye (a megadott fordulatszám mellett). A sorozatgyártott motorok esetén ez az érték eltérő lehet. A végső gépbe telepített motor tényleges kimenőteljesítménye az üzemi fordulatszámtól, a környezeti körülményektől és egyéb értékektől fog függeni.

2. megjegyzés: A környezet zajszennyezése zajteljesítményszintként (L_{WA}) mérve a 2000/14/EG EGK-direktíva szerint.

3. megjegyzés: A hangnyomásszintre vonatkozó jelentési adatok az 1,2 dB (A) tipikus statisztikus ingadozásával (szórásával) rendelkeznek.

4. megjegyzés: A rezgésszintre vonatkozó jelentési adatok az 0,2 m/s² tipikus statisztikus ingadozásával (szórásával) rendelkeznek.

MŰSZAKI ADATOK

Termékazonossági EGK-bizonyítvány

(Kizárólag Európára vonatkozik)

A **Husqvarna AB**, SE-561 82 Huskvarna, Svédország (tel.: +46-36-146500) saját felelősségére kijelenti, hogy a **Husqvarna LB348V, LC348V, LC348VE, LC353V, LC353VB, LC 353VI Be és LC353VE** fűnyírók a 14xxxxxxx-es sorozatszámmal kezdődően megfelelnek az EGK Tanácsa következő irányelveinek:

- Gépekről szóló **2006/42/EK** irányelv (2006. május 17.).
- 2004 december 15. "az elektromágneses kompatibilitást illetően" **2004/108/EEC**.
- 2000 május 8. "a környezet zajszennyezését illetően", **2000/14/EG**.

A zajszennyezését illetően lásd a Műszaki adatok című fejezetet.

Alkalmazott szabványok: ISO 5395, ISO 11094, EN 55012.

0404, SMP Svensk Maskinprovning AB, Box 7035, SE-750 07 Uppsala, az EGK Tanácsa 2000. május 8-i, a környezet zajszennyezésével foglalkozó, 2000/14/EK sz. irányelvének VI. melléklete értelmében megfelelésgértékelési jelentéseket adott ki.

Huskvarna, 2014 május 19.



Claes Losdal, fejlesztési igazgató/kerti termékek

(A Husqvarna AB technikai dokumentációért felelős hivatalos képviselte.)

OBJAŠNJENJE ZNAKOVA

Objašnjenje znakova

UPOZORENJE! Neoprezna ili nepravilna uporaba stroja može dovesti do ozbiljnih, čak i fatalnih ozljeda korisnika ili drugih.

Pažljivo pročitajte priručnik i dobro shvatite sadržaj prije rukovanja strojem.

Odstranite ljude i životinje daleko od radnog prostora.

Spriječite nenamjerno pokretanje uklanjanjem kabela za paljenje sa svječiće.

Pazite na odbačene i odbijene predmete.

Upozorenje: okretni rezač. Držite podalje šake i stopala.

Upozorenje: rotirajući dijelovi Držite podalje šake i stopala.

Ovaj proizvod se podudara sa važećim EZ uputama.

Stvaranje buke prema okuženju prema EC uputi. Jačina buke stroja se navodi u poglavlju Tehniški podaci kao i na naljepnici.

Nemojte koristiti stroj u zatvorenim prostorima i u prostorima bez adekvatne ventilacije. Ispušne pare sadrže ugljični monoksid, otrovan i vrlo opasan plin bez mirisa.

Opasnost od eksplozije

Uvijek isključite motor prije punjenja.

Vruće površine.



Zaustavite motor.



Pokrenite motor



Izvadite sigurnosni prekidač (akumulator) prije provođenja radova održavanja ili prije nego ostavite stroj bez nadzora.

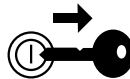

Objašnjenje razina upozorenja

Upozorenja su svrstana u tri razine.

UPOZORENJE!



UPOZORENJE! Upotrebljava se ako postoji opasnost da zbog nepoštivanja uputa u priručniku dođe do ozljede ili smrtno posljedice za rukovatelja ili štetnih posljedica za okolinu.

VAŽNO!



VAŽNO! Upotrebljava se ako postoji opasnost da zbog nepoštivanja uputa u priručniku dođe do ozljede rukovatelja ili štetnih posljedica za okolinu.

PAŽNJA!

PAŽNJA! Upotrebljava se ako postoji opasnost da zbog nepoštivanja uputa u priručniku dođe do oštećenja materijala ili stroja.

Sadržaj

OBJAŠNENJE ZNAKOVA

Objašnjenje znakova	236
Objašnjenje razina upozorenja	236

SADRŽAJ

Sadržaj	237
---------------	-----

PREZENTACIJA

Poštovani kupče!	238
Mjere prije korištenja nove kosilice	238

ŠTO JE ŠTO?

Dijelovi kosilice	239
-------------------------	-----

SIGURNOSNA OPREMA STROJA

Općenito	240
----------------	-----

MONTIRANJE I PODEŠAVANJA

Općenito	241
Ručka	241
Visina rezanja	242
Ulijevanje ulja	242

UKOVLANJE GORIVOM

Općenito	243
Gorivo	243
Punjenje goriva	243
Prijevoz i skladištenje	243

UKOVLANJE

Osobna zaštitna oprema	244
Općenita pravila za sigurnost na radu	244
Osnovna tehnika čišćenja	245
Prijevoz i skladištenje	245
Uključivanje i isključivanje	246

ODRŽAVANJE

Općenito	248
Raspored održavanja	248
Generalna kontrola	248
Vanjsko čišćenje	248
Razina ulja	248
Promjena ulja	249
Oprema za rezanje	249
Akumulatora	250
Svjecica	250
Filter za zrak	250
Gorivni sustav	250
Recikliranje	250

TEHNIČKI PODACI

Tehnički podaci	251
EC-uvjerenje o podudaranju	253

Poštovani kupče!

Čestitamo na vašem izboru Husqvarna proizvoda. Husqvarna ima dugu povijest koja se može pratiti sve do 1689., kada je kralj Karl XI izgradio tvornicu za proizvodnju musketa (vrsta pušaka) na obali rijeke Husqvarna. Smještaj tvornice na obali rijeke bio je logičan izbor jer se rijeka koristila za iskorištavanje vodne energije, osiguravajući tako potrebnu električnu energiju. U proteklih 300 godina tvornica Husqvarna proizvela je bezbroj proizvoda, od štednjaka na drva do modernih kuhinjskih uređaja, šivaćih strojeva, bicikala, motocikala itd. Prva električna kosilica predstavljena je 1956., nakon čega je slijedila motorna pila 1959., i u tom se području Husqvarna zadržala sve do danas.

Husqvarna je trenutno jedan od vodećih proizvođača proizvoda za šumarstvo i vrtlarstvo u svijetu, a kvaliteta i pouzdanost naši su glavni prioriteti. Naš poslovni koncept je razvoj, proizvodnja i tržišna ponuda električnih šumarskih i vrtlarskih alata, kao i alata za graditeljsku industriju. Naš cilj je također biti predvodnik u usavršavanju ergonomskih osobina, prilagodivosti korisnicima, sigurnosti i razvijanju ekološke svijesti, te je zato razvijen veliki broj različitih značajki u cilju poboljšanja proizvoda u tim područjima.

Uvjereni smo da ćete s velikim zadovoljstvom cijeniti kvalitetu i izvedbu našeg proizvoda kroz veoma dugi period. Kupovina jednog od naših proizvoda omogućava vam pristup profesionalnoj pomoći te popravcima i servisima kad god je potrebno. Ako prodavač koji vam je prodao stroj nije jedan od naših ovlaštenih trgovaca, zatražite adresu najbližeg ovlaštenog servisa.

Nadamo se da će ćete biti zadovoljni svojim strojem te da će vam on biti partner u nizu godina koje su pred vama. Ovaj Korisnički priručnik je vrijedan dokument. Postupanje prema uputstvima (uporaba, servis, održavanje, itd.) može značajno produžiti vijek trajanja stroja, te čak i povećati njegovu prodajnu vrijednost. Ako prodate stroj, obavezno predajte Korisnički priručnik novom vlasniku.

Zahvaljujemo Vam na uporabi Husquarna proizvoda.

Husqvarna AB uvijek radi na tome da sve više razvije svoje proizvode i pridržava se prava što se tiče promjena kao što su n.pr. oblik i izgled bez prethodne obavijesti.

Mjere prije korištenja nove kosilice

- Pažljivo pročitajte priručnik.
- Provjerite da li je naprava za rezanje pravilno sastavljena i podešena. Pogledajte uputstva pod naslovom Sastavljanje.
- Ulijte gorivo i ulje u motor. Spremnik s dovoljnom količinom ulja isporučuje se sa strojem. Pogledajte upute pod naslovom Gorivo.



UPOZORENJE! Ni u kojem slučaju ne smijete mijenjati originalni dizajn stroja bez da ste prethodno zatražili odobrenje od proizvođača. Uvijek koristite originalne rezervne dijelove. Neovlaštene promjene i/ili dodatni pribor mogu rezultirati ozbiljnim povredama ili čak smrću vozača ili drugih.



UPOZORENJE! Nepažljivim i pogrešnim korištenjem kosilica postaje opasan alat te može uzrokovati ozbiljne, pa čak i smrtonosne ozljede. Od iznimne je važnosti pročitati i shvatiti sadržaj ovih uputa za uporabu.



UPOZORENJE! Dugotrajno udisanje ispušnih para iz motora može dovesti do opasnosti po zdravlje.

Husqvarna AB uvijek radi na tome da sve više razvije svoje proizvode i pridržava se prava što se tiče promjena kao što su n.pr. oblik i izgled bez prethodne obavijesti.

ŠTO JE ŠTO?

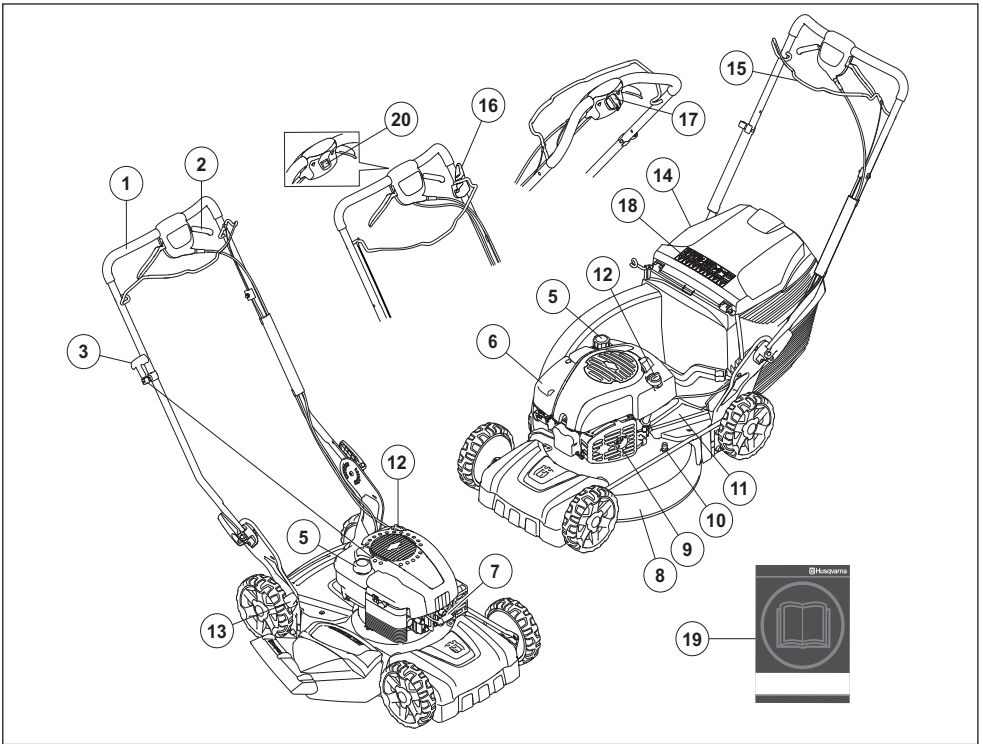

Dijelovi kosilice

- | | |
|--|---|
| 1 Ručka / šipka | 11 Zaštitni poklopac |
| 2 Pogon | 12 Spremnik za ulje |
| 3 Ručica za paljenje (LB 348V, LC 348V, LC 353V, LV 353VB) | 13 Kontrola visine rezanja |
| 4 Hvatač trave (ne za LB348V) | 14 Stražnji odbojnik (ne za LB348V) |
| 5 Spremnik goriva | 15 Kočna poluga motora / Poluga za pokretanje (LC 353VI) |
| 6 Filter za zrak | 16 Kočnica s lopaticom (LC 353VB) / Inhibitor pokretanja (LC 353VI) |
| 7 Svjećica | 17 Elektropokretač (LC 353VE, LC 348VE) |
| 8 Pokrov noža | 18 Znakovi |
| 9 Prigušivač | 19 Priručnik |
| 10 Priključak za vodu | 20 Glavni prekidač |

SIGURNOSNA OPREMA STROJA

Ovćenito

Ovaj odjeljak objašnjava razne siguronosne mjere stroja, kako one rade i što trebate uraditi kako biste mogli vršiti osnovni pregled i održavanje koji su potrebni da bi pila radila sigurno.



UPOZORENJE! Nemojte nikada upotrijebiti stroj koji ima neispravnu sigurnosnu opremu. Ukoliko Vaš stroj ne prodje na kojoj od ovih provjera, obratite se Vašem serviseru radi opravke.

Spriječite nenamjerno pokretanje uklanjanjem kabela za paljenje sa svjećeice.

Pokrov noža

- Rezni pokrov služi za smanjenje vibracija i opasnosti od porezotina.

Provjera pokrova noža

- Provjerite da pokrov nije oštećen i da na njemu nema vidljivih oštećenja, na primjer pukotina.

Ključ paljenja (LC 353VE, LC 348VE)

Strojevi s električnim pokretanjem imaju ključ elektropokretača ili akumulator koji se jednostavno može ukloniti. Treba ih držati odvojenima od stroja dok se ne koristi ili dok je stroj bez nadzora.

- Povucite ključ prema sebi kako biste ga izvadili.

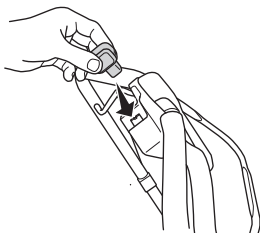

• LC 353VI

Ako želite ukloniti akumulator (glavni prekidač), pridrđavajte tipke za zaključavanje i povucite u stranu.

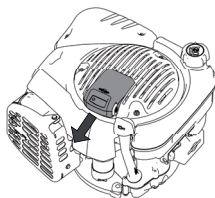

Kočna poluga motora

- Kočnica motora služi za zaustavljanje motora. Motor se zaustavlja otpuštanjem hvatišta na kočnoj poluzi motora.

Provjera ručke kočnice motora

- Pokretanje motora pa otpustite kočnu polugu. Motor bi se trebao zaustaviti a pogon bi se trebao isključiti. Kočnica motora uvijek mora biti namještena tako da se motor zaustavi za 3 sekunde.

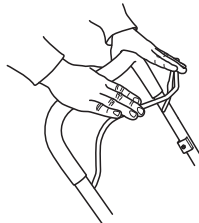

Poluga za pokretanje (LC 353VI)

Poluga kočnice motora kod modela LC 353VI također se može koristiti i kao poluga za pokretanje.

Funkciju inhibitora pokretanja obavezno provjerite kako biste spriječili neželjeno pokretanje.

Kontrola inhibitora pokretanja

- Povucite polugu za pokretanje prema sebi i provjerite spriječava li inhibitor pokretanje motora elektropokretača.
- Provjerite vraća li se inhibitor pokretanja lako u originalni položaj nakon aktiviranja.

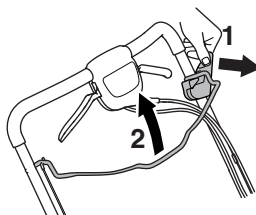

Prigušivač



UPOZORENJE! Nikada nemojte upotrebljavati stroj bez prigušivača, ili s neispravnim prigušivačem. Neispravan prigušivač može znatno povećati razinu buke i opasnost od požara. Vatrozaštitna oprema treba uvijek biti nadohvat ruke.

Prigušivač se jako ugrije prilikom rada i nakon zaustavljanja. Isto se događa i kod rada u praznom hodu. Obratite pozor na opasnost od požara, posebice prilikom rada u blizini zapaljivih tvari i/ili plinova.

- Prigušivač je napravljen tako da smanji buku na minimum i da udalji ispušne pare od korisnika.

Pregledavanje prigušivača

- Redovno provjeravajte je li prigušivač potpun i čvrsto pričvršćen.

MONTIRANJE I PODEŠAVANJA

Općenito



VAŽNO! Spriječite nenamjerno pokretanje uklanjanjem kabela za paljenje sa svjećice.

Ručka

Sastavljanje

- Otpustite donje vijke.

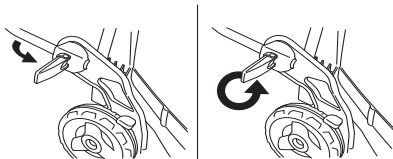

- Namjestite visinu ručke i čvrsto zategnite kugle.



Montiranje sakupljača

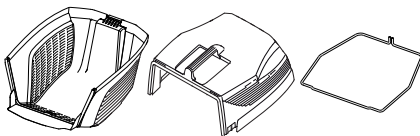

- Zakvačite gornje kućište na pričvršćenja na donjem kućištu.

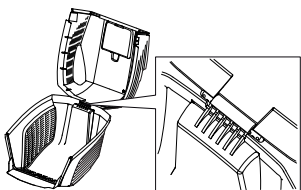

- Spustite gornje kućište. Rubni pojas mora obavezno biti postavljen s vanjske strane donjeg kućišta.

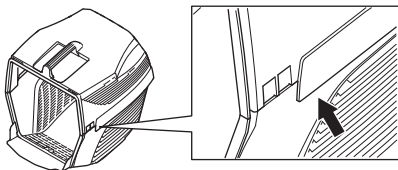

- Započnite tako da zakvačite kraj metalne izbočine u utorima donjeg kućišta.

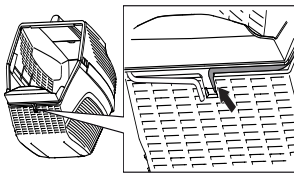

- Navedite metalnu izbočinu oko gornjeg i donjeg kućišta. Pričvrstite metalnu izbočinu za donje kućište.

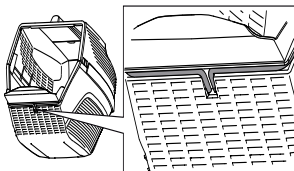

- Podignite stražnji štitičnik i spustite spremnik za travu.

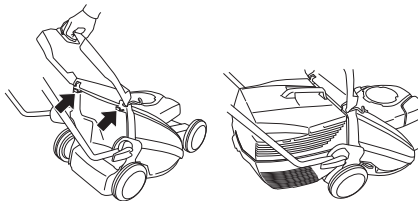

MONTIRANJE I PODEŠAVANJA

Malčiranje

Komplet za malčiranje dostupan je kao dodatna oprema kako bi strojevi imali mehanizam za prihvaćanje koji se može koristiti za funkciju malčiranja.

Komplet za malčiranje sastoji se od priključka i noža za malčiranje.

Postavite priključak za malčiranje na mjesto.

- Podignite stražnji štitnik i izvucite spremnik.

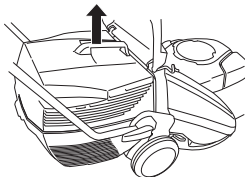

- Umetnite priključak za malčiranje u kanal kolektora.

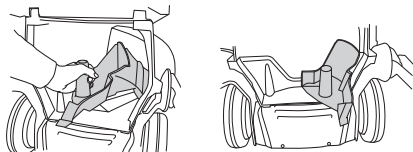

- Zatvorite štitnik i provjerite je li blokiran priključkom za malčiranje.

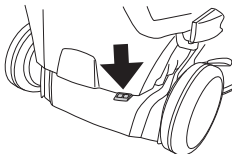

Visina rezanja

PAŽNJA! Nemojte namještatı premalu visinu rezanja jer to može uzrokovati neravnomjerno košenje na kosinama.

Visinu rezanja moguće je namjestiti na pet različitih koraka u mm.

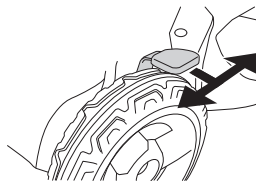

Ulijevanje ulja

- Prilikom isporuke spremnik za ulje je prazan. Polako ulijte ulje. Vidi uputstva pod rubrikom Održavanje. Motorno ulje treba prvi put promijeniti nakon 5 sati rada.

UKLOVANJE GORIVOM

Općenito



UPOZORENJE! Pokretanje motora u zatvorenom ili loše provjetrenom prostoru može prouzročiti smrt zbog gušenja ili trovanja ugljičnim monoksidom.

Gorivo i pare goriva su visoko zapaljivi te mogu izazvati ozbiljne ozljede u slučaju inhalacije ili kontakta s kožom. Iz tog razloga pažljivo rukujete gorivom i budite sigurni da postoji odgovarajuća ventilacija.

Ispušne pare iz motora su vruće i mogu sadržavati iskre koje mogu izazvati požar. Nikada nemojte upaliti stroj u zatvorenoj prostoriji ili blizu zapaljivog materijala!

Nemojte pušiti ni postavljati vruće predmete u blizini goriva.

Gorivo

UPOZORENJE! Stroj je opremljen četverotaktnim motorom. U spremniku uvijek treba biti dovoljno ulja.

Benzin

- Koristite kvalitetan olovni ili bezolovni benzin.
- Najniži preporučeni broj oktana je 90 (RON). Ako motor pokrećete na nižem stupnju oktana od 90, može doći do "kuckanja". To će dovesti do povećanja temperature motora, te ozbiljnih oštećenja motora.
- Gdje postoji gorivo koje šteti okoliš, tkz. Akilatni benzin, takav se treba rabiti.

Motorno ulje

UPOZORENJE! Provjerite razinu ulja prije pokretanja kosilice. Preniska razina ulja može uzrokovati teška oštećenja motora.

- Pogledajte upute u odjeljku "Održavanje".
- Motorno ulje treba prvi put promijeniti nakon 5 sati rada. Preporuke o odgovarajućoj vrsti ulja potražite u odjeljku Tehničke karakteristike. Nikada nemojte koristiti ulje za dvotaktne motore.

Punjenje goriva



UPOZORENJE! Zaustavite motor i pustite ga da se ohladi nekoliko minuta prije ponovnog punjenja. Motor treba biti isključen, a zaustavnih prekidač u položaju isključenosti.

Kako biste izbjegli prolijevanje, poslušite se kanticom za benzin.

Pri punjenju goriva polako otvorite poklopac na spremištu za gorivo tako da se pritisak, ukoliko ga ima, polako smanji.

Očistite područje oko čepa za gorivo.

Pažljivo zavrnite poklopac za spremište za gorivo nakon punjenja. Nemar može izazvati izbijanje požara.

Odmaknite stroj najmanje 3 metra od mjesta gdje ste ga napunili gorivom, prije nego ga upalite.

Nikada nemojte paliti stroj ako:

- Ako proljete gorivo ili motorno ulje po stroju. Obrisite to što je proliveno i dopustite da ostatak ispari.
- Ukoliko ste prolili gorivo po sebi ili po Vašoj odjeći, promijenite odjeću. Operite dijelove tijela koji su bili u dodiru sa gorivom. Uporabi sapun i vodu.
- Ukoliko curi gorivo iz stroja. Redovno provjeravajte da li curi iz čepa za gorivo i cijevi za gorivo.

Prijevoz i skladištenje

- Skladištite i prevozite stroj i gorivo tako da bilo kakvo curenje ili isparavanje goriva ne dođe u dodir s iskrama ili otvorenim plamenom. Na primjer, elektromotorima, prekidačima, grijačima i sl.
- Kada skladištite i prevozite gorivo, koristite samo odobrene spremnike za gorivo.

Dugotrajna pohrana

- Kada skladištite stroj na dulje vrijeme, ispraznite spremnik. Provjerite kod lokalne benzinske crpke kako odložiti višak goriva.

Osobna zaštitna oprema

Pri svakoj upotrebi stroja će se samo propisana osobna zaštitna oprema upotrijebiti. Osobna zaštitna oprema ne eliminiše rizik na ozljedu ali smanjuje posljedice ako se ozljeda dogodi. Zamolite prodavača motornih pila da vam pomogne izabrati opremu.

Uvijek upotrijebite:

- Čvrste čizme ili cipele protiv proklizavanja.
- Čvrste, duge hlače. Ne nosite kratke hlače ili sandale i ne hodajte bos.
- Prilikom namještanja, provjere ili čišćenja reznih nastavaka nosite zaštitne rukavice.

Općenita pravila za sigurnost na radu

U ovom se odjeljku opisuju osnovne sigurnosne smjernice za rad sa strojem. Ove informacije ni u kojem slučaju ne mogu biti zamjena za stručne vještine i iskustvo.

- Pažljivo pročitajte priručnik i dobro shvatite sadržaj prije rukovanja strojem.
- Imajte u vidu da je korisnik odgovoran za nesreće ili ugrožavanje drugih ljudi ili njihove imovine.
- Stroj treba održavati čistim. Oznake i naljepnice trebaju biti potpuno čitljive.

Zdrav razum treba prevladati

Nije moguće obuhvatiti sve situacije s kojima se možete susresti. Uvijek postupajte oprezno i slijedite zdrav razum. Ako dodete u situaciju u kojoj se osjećate nesigurno, prestanite s radom i potražite savjet stručnjaka. Obratite se dobavljaču, ovlaštenom servisu ili iskusnom korisniku. Izbjegavajte svaku upotrebu ako smatrate da niste dovoljno kvalificirani za to!



UPOZORENJE! Tijekom rada uređaj stvara elektromagnetsko polje. To polje u nekim slučajevima može ometati aktivne ili pasivne medicinske implantate. Radi smanjenja rizika od teških ili smrtonosnih ozljeda preporučujemo da se osobe s medicinskim implantatima posavjetuju s liječnikom i proizvođačem implantata prije rukovanja uređajem.



UPOZORENJE! Neoprezna ili nepravilna uporaba stroja može dovesti do ozbiljnih, čak i fatalnih ozljeda korisnika ili drugih.

Djeca ili druge osobe koje nisu obučene za upotrebu ovog stroja ne smiju koristiti ili servisirati stroj.

Strojem ne smiju upravljati osobe sa smanjenim fizičkim ili mentalnim sposobnostima niti osobe koje zbog zdravstvenih razloga ne mogu upravljati strojem bez nadzora osobe odgovorne za njihovu sigurnost.

Nikada ne dozvolite drugim osobama da koriste stroj prije nego ste sigurni da su razumjeli sadržaj uputa za uporabu.

Nikada ne koristite stroj kada ste umorni, nakon konzumacije alkoholnih pića ili uzimanja lijekova koji mogu utjecati na vaš vid, rasuđivanje ili koordinaciju.



UPOZORENJE! Neovlaštene preinake i/ili dodatni pribor mogu rezultirati ozbiljnim ozljedama ili čak smrću korisnika i ostalih osoba. Ni u kojem slučaju ne smijete mijenjati originalni dizajn stroja bez da ste prethodno zatražili odobrenje od proizvođača.

Nikada ne izmjenjujte originalni dizajn stroja i ne koristite stroj kada vam se čini da je izmijenjen od strane bilo koje osobe.

Nikada nemojte koristiti stroj koji je neispravan. Redovno vršite sigurnosne provjere, održavanje i servis kao što je opisano u ovom priručniku. Neke od radnji održavanja i servisiranja trebaju vršiti isključivo obučeni i kvalificirani stručnjaci. Upute možete pronaći u odjeljku Održavanje.

Uvijek koristite originalne rezervne dijelove.

RUKOVANJE

Sigurnost na radnom mjestu

- Prije početka košenja uklonite grančice, pruče, kamenje i slične stvari iz kosilice.
- Predmeti koji zahvate priključak za rezanje mogu biti odbačeni i ozlijediti vas ili druge. Ljudi i životinje trebaju biti na sigurnoj udaljenosti.
- Stroj nemojte koristiti u lošim vremenskim uvjetima, na primjer u magli, po kiši, u vlažnim ili mokrim uvjetima, za jakih vjetrova, u iznimnoj hladnoći, ako postoji opasnost od munje itd. Rad pod lošim vremenskim uvjetima je umarajući i može stvoriti opasnost na pr. klizave površine.
- Pregledajte okolinu kako biste osigurali da vas ništa ne može omesti u upravljanju strojem.
- Pripazite na korijenje, kamenje, grančice, udubljenja, jame i sl. U visokoj travi se mogu nalaziti zapreke koje ne vidite.
- Košenje na kosinama može biti opasno. Nemojte koristiti kosilicu na veoma strmim kosinama. Kosilica se ne smije koristiti na površinama čiji je nagib veći od 15 stupnjeva.
- Na kosinama, hodajte paralelno s kosinom. Lakše je raditi uz kosinu, nego gore dolje po kosini.
- Budite oprezni kad se približavate skrivenim kutovima i predmetima koji zakrivaju pogled.

Sigurnost pri radu

- Kosilica je namijenjena isključivo za košenje tratine. Svaka druga upotreba je zabranjena.
- Nosite osobnu zaštitnu opremu. Pogledajte uputstva pod naslovom Osobna zaštitna oprema.
- Nemojte pokretati kosilicu ako nož i svi pokrovi nisu ispravno montirani. U suprotnom se nož može olabaviti i uzrokovati tjelesne ozljede.
- Pripazite da nož ne udara o strana tijela, kao što je kamenje, korijenje i slično. Time se može istupiti nož i iskriviti osovina motora. Iskrivljena osovina uzrokuje nejednak rad i vibracije što može rezultirati velikom opasnošću od oslobađanja noža.
- Kočna poluga ne smije biti trajno usidrena u ručku dok je stroj pokrenut.
- Kosilicu postavite na ravnu, čvrstu površinu i pokrenite je. Pripazite da nož ne dođe u dodir s tlom i bilo kojim predmetima.
- Uvijek budite ispred stroja. Prilikom košenja kotači trebaju biti na tlu a obje ruke na ručki. Ruke i stopala držite podalje od rotirajućih noževa.
- Nemojte naginjati stroj dok je motor u pogonu. Nikada nemojte trčati s uključenom kosilicom. Trebali biste uvijek hodati dok radite s kosilicom.
- Posebice pripazite dok za vrijeme košenja povlačite kosilicu prema sebi.
- Nemojte podizati ni prenositi kosilicu čiji je motor uključen. Ako kosilicu morate podići, prije svega isključite motor i odvojite vod paljenja od svjeće.
- Nemojte kositi dok hodate unatrag.

- Isključite motor prije prelaska po površinama koje ne namjeravate kositi. Primjerice, po šljunčanim putovima, kamenju, pločama, asfaltu, itd.
- Nikada nemojte trčati s uključenom kosilicom. Trebali biste uvijek hodati dok radite s kosilicom.
- Isključite motor prije promjene visine rezanja. Nikada nemojte izvoditi podešavanja dok je motor u pogonu.
- Ne ostavljajte uključeni stroj bez nadzora. Isključite motor. Provjerite da li se priključak za rezanje prestao okretati.
- Odmah zaustavite stroj u slučaju udarca u strano tijelo ili vibriranja stroja. Odvojite visokonaponski kabel od svjeće. Provjerite eventualna oštećenja stroja. Po potrebi popravite.

Osnovna tehnika či šćenja

- Za najbolji učinak uvijek režite oštrim nožem. Upotrebom tupog noža trava se kosi neujednačeno i postaje žuta na površini.
- Nikada nemojte kositi više od 1/3 visine trave. To se posebice odnosi na košenje tijekom sušnih razdoblja. Na početku košenja namjestite veliku visinu rezanja. Provjerite rezultat i smanjite visinu rezanja na željenu postavku. Ako je trava previsoka, pomičite se lagano i, prema potrebi, prijedite dvaput preko površine koju kosite.
- Svaki put kosite u različitim smjerovima kako ne biste ostavili pruge na travnjaku.
- Prije nego što stroj povučete prema sebi, isključite pogon i gurnite stroj prema naprijed za otprilike 10 cm.
- Obavezno isključite pogon kad se približite prepreci.

Prijevoz i skladištenje

- Tijekom prevoženja učvrstite opremu kako biste izbjegli oštećenja i nezgode u prijevozu.
- Opremu spremite u zaključan prostor kako bi bila izvan dohvata djece i neovlaštenih osoba.
- Stroj i opremu spremite na suho mjesto na kojem ne može doći do mraza.
- O prijevozu i pohranjivanju goriva pogledajte u odjeljku "Gorivo".
- Obavezno uklonite akumulator dok stroj nije pod nadzorom. (LC 353VI)

Uključivanje i isključivanje

Prije pokretanja



UPOZORENJE! Pažljivo pročitajte priručnik i dobro shvatite sadržaj prije rukovanja strojem.

Nosite osobnu zaštitnu opremu. Pogledajte uputstva pod naslovom Osobna zaštitna oprema.

- Odstranite ljude i životinje daleko od radnog prostora.
- Vršite svakodnevni nadzor. Pogledajte upute u odjeljku "Održavanje".
- Vod za paljenje mora biti ispravno pričvršćen na svjećicu.

Ručno pokretanje

Prilikom pokretanja motora ručku kočnice motora treba držati uz ručku za upravljanje.

LB 348V, LC 348V, LC 353V

- Stanite ispred stroja.
- Primite startnu ručicu, polako povucite startno uže desnom rukom dok ne osjetite malo otpora (zahvatač uhvati kotur startera). **Nikad ne omotavajte startno uže oko šake.**

LC 353VB

- Stanite ispred stroja.
- Postavite stop prekidač u startni položaj.

Primite startnu ručicu, polako povucite startno uže desnom rukom dok ne osjetite malo otpora (zahvatač uhvati kotur startera). **Snažno povucite za pokretanje motora. Nikad ne omotavajte startno uže oko šake.**

Modeli LC353VB imaju kočnicu s lopaticom. Da bi se kružne pile okretale, učinite sljedeće:

- Otpustite zasun na kočnici oštice (1).
- Povucite polugu za pokretanje motora (2) prema sebi

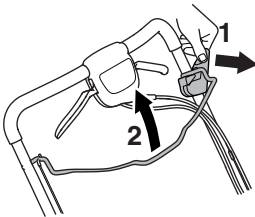

Električno pokretanje

LC 348VE, LC 353VE

Kosilice LC 348VE i LC 353VE opremljene su s elektropokretačem koji se koristi na sljedeći način.

- Prije prve uporabe elektropokretača trebale napuniti akumulator. Pogledajte upute u odjeljku "Održavanje".
- Sklopite kočnu polugu motora prema ručki.
- Umetnite startni ključ i pritisnite tipku.

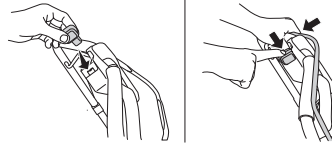

LC 353VI

Stroj ima električno pokretanje putem poluge za pokretanje.

- Prije prvog korištenja elektroničkog pokretanja potrebno je aktivirati akumulator. Pogledajte upute u odjeljku "Održavanje".

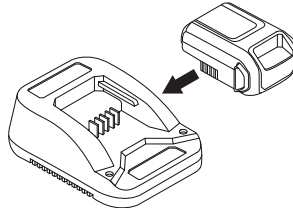

LC 353VI ima inhibitor pokretanja. Nastavite prema sljedećim uputama za pokretanje motora i rotaciju oštice:

- Postavite akumulator u odgovarajući odjeljak motora i provjerite stanje akumulatora.

Dodatne informacije potražite u odjeljku 'Akumulator'.

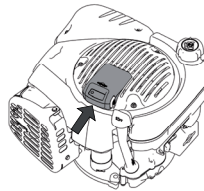

- Otpustite inhibitor pokretanja (1).
- Povucite šipku za pokretanje (2) prema sebi. Motor elektropokretača zaustavit će se nakon pokretanja motora.

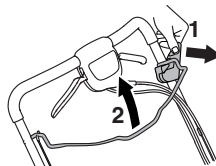

RUKOVANJE

Pogon

- Da biste aktivirali pogon na kotačima povucite polugu spojke prema sebi.

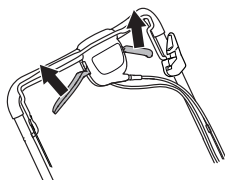

Kad pogon počne usporavati potrebno je podesiti sajlu spojke. Fino podesite strunu pomoću vijka za podešavanje.

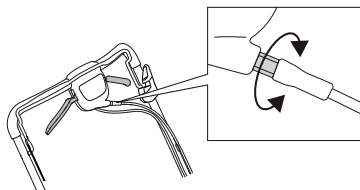

- Kako biste napeli sajlu i povećali brzinu, vijak za podešavanje okrenite u smjeru suprotnom od kazaljke na satu.

Nemojte previše zatezati sajle. Ako se kosilica počne kretati bez upotrebe ručice spojke, produljite sajlu.

- Kako biste produljili sajlu i smanjili brzinu, vijak za podešavanje okrenite u smjeru kazaljke na satu.

Isključivanje

LB 348V, LC 348V, LC 348VE, LC 353V, LC 353VE, LC353VI

- Zaustavite motor otpuštanjem šipke kočnice motora/šipke za pokretanje. Pogon se također isključuje otpuštanjem šipke kočnice motora/šipke za pokretanje.

VAŽNO!

Kod modela **LC 348VE** i **LC 353VE** izvadite ključ.

LC 353VI Obavezno uklonite akumulator dok se stroj ne koristi.

LC353VB

Kružna pila se zaustavlja kada otpustite kočnu polugu.

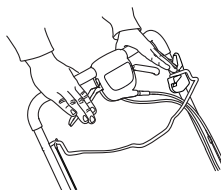

Motor se isključuje okretanjem zaustavnog prekidača u položaj isključenosti.

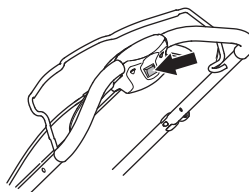

Općenito



UPOZORENJE! Korisnik smije obavljati postupke održavanja i servisiranja opisane isključivo u ovom priručniku. Veće popravke potrebno je prepustiti ovlaštenom serviseru.

Isključite motor prije bilo kakvih postupaka provjere ili održavanja. Spriječite nenamjerno pokretanje uklanjanjem kabela za paljenje sa svjeće. Ključ elektropokretača ili akumulator također treba izvaditi kod strojeva s električnim pokretanjem.

Životni vijek stroja se može skratiti a opasnost od nezgoda povećati ako se održavanje stroja ne vrši na pravi način i ako se opravke ne vrše stručno. Ako trebate dodatna obavještenja, potražite savjet kod najbliže radionice za popravke.

- Zastupnik tvrtke Husqvarna treba redovito pregledavati stroj te obavljati nužne prilagodbe i popravke.
- Zamijenite sve oštećene, istrošene ili potrgane dijelove.
- Uvijek koristite originalne rezervne dijelove.

Raspored održavanja

U rasporedu servisiranja možete vidjeti koji dijelovi vašeg stroja trebaju servisiranje i u kojim ga vremenskim razmacima treba obavljati. Vremenski razmaci izračunavaju se na temelju dnevne upotrebe stroja i mogu se razlikovati, ovisno o intenzitetu korištenja.

Dnevni nadzor	Nadzor tjedno	50 sati	Najmanje jednom godišnje
Generalna kontrola	Svjećica	Zamjena i namještanje klinastog remena	Zamjena i namještanje klinastog remena
Razina ulja	Prigušivač*	Filter za zrak	Filter za zrak
Vanjsko čišćenje	Sistem za smanjivanje vibracija*	Gorivni sustav	Gorivni sustav
Oprema za rezanje		Promjena ulja	Promjena ulja
Rezni pokrov i zaštitni pokrov*			
Kočna poluga motora*			

*Pogledajte upute u odjeljku "Sigurnosna oprema stroja".

Generalna kontrola

- Provjerite ima li vijaka i matica koje treba zavrnuti i ako treba, učinite to.

LC353VB

Provjerite je li obujmica sajle ispravno učvršćena za držač. Ako se obujmica sajle olabavi ili otpadne, vratite je na mjesto.

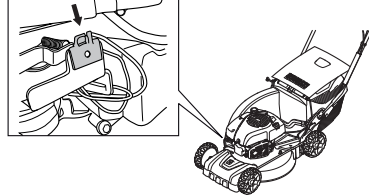

Vanjsko čišćenje

- Četkom uklonite lišće, travu i slične tvari s kosilice.
- nemojte upotrebljavati uređaj za pranje pod velikim pritiskom da biste čistili stroj.
- Nikada nemojte polijevati motor vodom.
- Provjerite da li su naprava za paljenje i uže za paljenje istrošeni ili oštećeni. Očistite proreze za dovod zraka na kućištu naprave za paljenje.
- Prilikom čišćenja područja ispod reznog poklopa, ispraznite spremnik goriva i položite stroj na bočnu stranu tako da prigušivač bude okrenut prema dolje.

Čišćenje kućišta zupčanika.

- Skinite servisni poklopac.

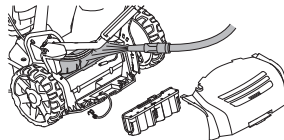

- Uklonite lišće i travu s kućišta zupčanika. Po potrebi kućište očistite vodom. Kod modela **LC348Ve** i **LC353Ve** obavezno isključite akumulator.

Razina ulja

Kada provjeravate razinu ulja, kosilica mora biti postavljena na ravnu površinu. Provjerite razinu ulja mjernom šipkom montiranom na čep punjača ulja.

- Skinite poklopac ulja i obrišite štap za mjerenje ulja.
- Umetnite natrag štap za mjerenje ulja. Za ispravno očitavanje razine ulja čep punjača mora biti potpuno zavrnut.
- Ako je razina ulja niska, dolijte motorno ulje do gornje oznake razine na mjernoj šipki.

Promjena ulja

- Ispraznite spremnik za gorivo.
- Odvrnite čep punjača ulja.
- Ulje ispraznite u prikladan posudu.
- Iscijedite ulje naginjanjem motora tako da ulje istječe kroz cijev za punjenje. Raspajajte se na najbližoj benzinskoj crpki gdje možete baciti staro motorno ulje.
- Ulijte novo kvalitetno motorno ulje. Uputstva potražite u odjeljku Tehničke karakteristike.

Oprema za rezanje

- Provjerite reznu opremu radi oštećenja ili napuklina. Oštećena rezna oprema mora biti odmah zamjenjena.
- Nož uvijek mora biti dobro položen i balansiran.



UPOZORENJE! Za vrijeme servisiranja i održavanja rezne opreme uvijek nosite čvrste zaštitne rukavice. Rezna oprema je vrlo oštra i može vas lako porezati.

PAŽNJA! Nož je nakon oštrenja potrebno balansirati. Balansiranje, zamjenu ili oštrenje noža treba obaviti u servisnom centru.

Oštećene lopatice trebate odmah zamijeniti kako ne bi pukle u slučaju nailaska na zapreku.

Promjena noževa

Rastavljanje:

- Odvrnite svornjak kojim je pričvršćen nož.

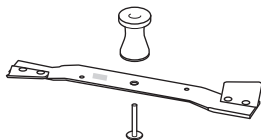

- Uklonite stari nož. Provjerite je li nosač noža neoštećen. Također provjerite je li remen noža neoštećen te da nije iskrivljena osovina motora.

Sastavljanje:

- Nož mora biti postavljen na način da kutni krajevi budu usmjereni prema poklopcu.

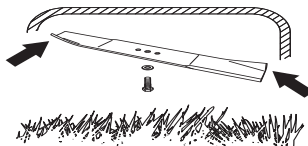

- Stavite nož s podložnom pločicom na nosač noža. Nož treba pravilno centrirati na osovini. Da biste spriječili vibracije postavite nož kosilice tako da se oznaka nosača noža može vidjeti na stranama noža.
- Namjestite podlošku i zategnite svornjak. Svornjak zategnite momentom od 45–60 Nm.

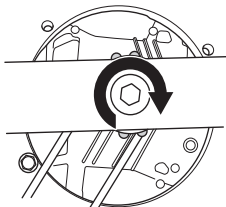

- Rukom okrenite nož kako biste provjerili okreće li se slobodno.
- Izvedite pokusni rad stroja.

VAŽNO!

Budite pažljivi i koristite zdrav razum. Izbjegavajte sve situacije s kojima se ne možete nositi. Ako niste sigurni u radne postupke nakon što pročitate ove upute, obratite se stručnom osoblju prije nego nastavite. Kontaktirajte ovlaštenu servisnu radionicu.

Uvijek koristite originalne dijelove. Dodatne informacije potražite u poglavlju "Tehnički podaci".

Akumulatora

VAŽNO! Istrošenu bateriju ne smijete odbaciti kao kućno smeće! Odložite je kod najbližeg serviseru ili u reciklažno dvorište.

LC 353VE, LC 348VE

Akumulator je olovni tip zatvorenog akumulatora od 12 volti koji nije potrebno održavati. Akumulator se puni tijekom košnje.

Ako se motor ne može uzastopno pokretati, možda je akumulator ispražnjen. U tom slučaju, uređaj pokrenite ručno pomoću sajle za pokretanje. Potpuno ispražnjen akumulator može se ponovno napuniti pomoću isporučenog punjača za akumulator.

- Provjerite sve kablove i spojeve. Nemojte koristiti bušilicu ako su joj oštećeni kabel ili utikač. Odnosite je u ovlaštenu servis na popravak.

Punjenje baterije

UPOZORENJE! Akumulator će možda trebati napuniti jednom ili dvaput tijekom sezone košnje i obavezno prije zimskog skladištenja.

Nemojte puniti pri temperaturama nižim od +5° C.

- Rastavite kontakt kabela kod akumulatora.
- Kabel akumulatora spojite na punjač, a zatim spojite punjač na zidnu utičnicu (220 V 50 Hz).

LC 353VI

Akumulator je sigurnosni prekidač i smije se postaviti na motor samo kad se stroj koristi.

Akumulator je inteligentna litijaska baterija od 10,8V koju treba aktivirati prije prve upotrebe.

Postavite akumulator na punjač i pričekajte dok se barem 1 zelena lampica ne uključi (10 sekundi). Akumulator se tada može postaviti na motor.

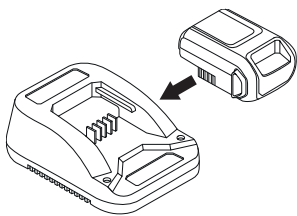

VAŽNO! Akumulator ovog modela je sigurnosni dio. Uvijek koristite originalne dijelove.

Punjenje akumulatora.

Akumulator ima indikator za jednostavno praćenje napona s LED diodama (1–4).

Ako je napon previše nizak (uključena 1 ili 0 LED dioda), stavite akumulator na punjač i priključite na zidnu utičnicu (220V, 50Hz).

Prazan akumulator napunit će se do kraja nakon 60 minuta.

Akumulator je moguće brzo napuniti tijekom kraćih perioda bez oštećenja.

Indikatorsko svjetlo na akumulatoru.	Uzrok
Stalno crveno svjetlo	Akumulator se puni.
Treptajuće crveno svjetlo	Akumulator je previše zagrijan; punjenje će početi čim se postigne ispravna temperatura.
Stalno zeleno svjetlo	Akumulator je napunjen do kraja.
Treptajuće crveno i zeleno svjetlo	Akumulator je oštećen i mora se zamijeniti.

Svjecica

UPOZORENJE! Uvijek koristite preporučenu vrstu svječice. Kriva svjećica može ozbiljno oštetiti klip/cilindar.

- Ukoliko je učinak stroja nizak, teško ga je upaliti i loše radi pri praznom hodu, uvijek prvo provjerite svjećicu. Ukoliko je svjećica prljava, očistite je i provjerite razmak između elektroda.
- Ako je svjećica prljava, očistite je i provjerite iznosi li razmak između elektroda 0,5 mm. Ako je potrebno, zamijenite je.

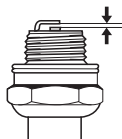

Filter za zrak

- Uklonite poklopac filtera zraka i uklonite filter.
- Lupnite filtrom o ravnu površinu da biste ga očistili. Filter za zrak nikada nemojte čistiti komprimiranim zrakom ni s petrolejskim otapalima, kao što je npr. kerozin.
- Filter za zrak, kojeg se koristilo neko vrijeme ne može biti potpuno očišćen. Zato ga treba zamijeniti s novim u određenim vremenskim razmacima. **Oštećeni filter za zrak treba uvijek zamijeniti.**
- Pri ponovnom sastavljanju provjerite prianja li filter tijesno uz držač filtra.

Gorivni sustav

- Provjerite da čep za gorivo i zatvarač nisu oštećeni.
- Provjerite crijevo goriva. Ako je potrebno, zamijenite ga.

Recikliranje

Uz pravilno rukovanje ovaj stroj može trajati mnogo godina. To umanjuje utjecaj stroja na okoliš. Obavljajte servisiranje i održavanje prema uputama u ovom priručniku. Na taj način motor će trajati dulje a opasne emisije će biti svedene na minimum. Stroj će se rastaviti a dijelovi podijeliti prema različitim materijalima za recikliranje. Većinu dijelova ovog stroja može se reciklirati.

TEHNIČKI PODACI

Tehnički podaci

	LC353V	LC353VB	LC353VE	LC 353VI
Motor				
Proizvođač motora	Briggs & Stratton	Briggs & Stratton	Briggs & Stratton	Briggs & Stratton
Zapremnina cilindra, u kubičnim cm	161	161	161	161
Brzina, broj okretaja u minuti	2900	2900	2900	2900
Nominalna izlazna snaga, kW (vidi napomenu 1)	2,7	2,7	2,7	2,7
Sistem paljenja				
Svjećica	Champion QC12YC	Champion QC12YC	Champion QC12YC	Champion QC12YC
Razmak elektroda, u mm	0,5	0,5	0,5	0,5
Sistem goriva i podmazivanja				
Zapremnina spremišta za gorivo, lit.	1,0	1,0	1,0	1,0
Zapremnina spremišta za ulje, lit.	0,6	0,6	0,6	0,6
Motorno ulje	SAE 30	SAE 30	SAE 30	SAE 30
Težina				
Kosilica s praznim spremnikom, kg	41	45	43	42
Emitovanje buke (pogledajte napomenu 2)				
Jačina zvuka, izmjerena u dB(A)	98	97	98	97
Jačina zvuka, garantovana L _{WA} dB(A)	98	98	98	98
Jačina buke (pogledajte napomenu 3)				
Razina zvučnog tlaka na uhu rukovatelja u dB(A)	84	83	84	84
Jačina vibracije (pogledati napomenu 4)				
ručka, m/s ²	4,0	4,0	4,0	5,3
Šišanje				
Visina rezanja, mm	25-70	25-70	25-70	25-70
Visina rezanja u cm	53	53	53	53
Rezač	Collect	Collect	Collect	Collect
Kataloški broj	5104364-10	5104365-10	5104364-10	5104364-10
Kapacitet vreće za travu, litra	60	60	60	60
Pogon				
Brzina u km/h	5,4	5,4	5,4	5,4
Paljenje				
Elektropokretač	-	-	Da	Da
Akumulatora	-	-	Olovo, 12V/ 2,5Ah	Li-ion, 12V/ 15,7Wh

Napomena 1 Navedena nazivna snaga motora je prosječna neto izlazna snaga (pri navedenom broju okretaja u minuti) tipičnog proizvodnog motora za određeni model mjerena prema standardu SAE J1349/ISO1585. Vrijednost se može razlikovati za motore za masovnu proizvodnju. Stvarna izlazna snaga motora ugrađenog na konačnom uređaju ovisit će o brzini rada, radnom okruženju i ostalim vrijednostima.

Napomena 2: Stvaranje buke prema okolini izmjerena kao zvučni tlak (L_{WA}) prema EC-uputi 2000/14/EC.

Napomena 3: Podaci o razini pritiska buke pokazuju tipičnu statističku disperziju (standardna devijacija) od 1,2 dB (A).

Napomena 4: Podaci o razini vibracije pokazuju tipičnu statističku disperziju (standardnu devijaciju) od 0,2 m/s².

TEHNIČKI PODACI

	LC348V	LC348VE	LB348V
Motor			
Proizvođač motora	Briggs & Stratton	Briggs & Stratton	Briggs & Stratton
Zapremnina cilindra, u kubičnim cm	190	190	190
Brzina u 1 /min	2900	2900	2900
Nominalna izlazna snaga, kW (vidi napomenu 1)	2,4	2,4	2,4
Sistem paljenja			
Svjećica	Champion RJ19LM	Champion RJ19LM	Champion RJ19LM
Razmak elektroda, u mm	0,5	0,5	0,5
Sistem goriva i podmazivanja			
Zapremnina spremišta za gorivo, lit.	1,2	1,2	1,2
Zapremnina spremišta za ulje, lit.	0,6	0,6	0,6
Motorno ulje	SAE 30	SAE 30	SAE 30
Težina			
Kosilica s praznim spremnikom, kg	40	42	36
Emitovanje buke (pogledajte napomenu 2)			
Jačina zvuka, izmjerena u dB(A)	94	93	94
Jačina zvuka, garantovana L_{WA} dB(A)	95	95	95
Jačina buke (pogledajte napomenu 3)			
Razina zvučnog tlaka na uhu rukovatelja u dB(A)	80	80	80
Jačina vibracije (pogledati napomenu 4)			
ručka, m/s^2	5,1	5,1	3,8
Šišanje			
Visina rezanja, mm	25-70	25-70	25-70
Visina rezanja u mm	480	480	480
Rezni sustav	3 in 1	3 in 1	2 in 1
Visina rezanja u mm	480	480	480
Rezač	Collect	Collect	Mulch
Kataloški broj	5856075-10	5856075-10	5028813-20
Kapacitet vreće za travu, litra	60	60	-
Pogon			
Brzina u km/h	5,4	5,4	5,4
Paljenje			
Elektropokretač	-	Da	-
Akumulatora	-	Olovo, 12V/2,5Ah	-

Napomena 1: Navedena nazivna snaga motora je prosječna neto izlazna snaga (pri navedenom broju okretaja u minuti) tipičnog proizvodnog motora za određeni model mjerena prema standardu SAE J1349/ISO1585. Vrijednost se može razlikovati za motore za masovnu proizvodnju. Stvarna izlazna snaga motora ugrađenog na konačnom uređaju ovisit će o brzini rada, radnom okruženju i ostalim vrijednostima.

Napomena 2: Stvaranje buke prema okolini izmjerena kao zvučni tlak (L_{WA}) prema EC-uputi 2000/14/EC.

Napomena 3: Podaci o razini pritiska buke pokazuju tipičnu statističku disperziju (standardna devijacija) od 1,2 dB (A).

Napomena 4: Podaci o razini vibracije pokazuju tipičnu statističku disperziju (standardnu devijaciju) od 0,2 m/s^2 .

TEHNIČKI PODACI

EC-uvjerenje o podudaranju

(Važi samo za Evropu)

Husqvarna AB, SE-561 82 Huskvarna, Švedska, tel: +46-36-146500, potvrđuje pod isključivom odgovornošću da su kosilice **Husqvarna LB348V, LC348V, LC348VE, LC353V, LC353VB, LC 353VI i LC353VE**, od serijskog broja 14xxxxxx i naprijed, sukladne zahtjevima SMJERNICE VIJEĆA:

- od 17. svibnja 2006. "o strojevima" **2006/42/EZ**.
- od 15. prosinca 2004. "u vezi elektromagnetske kompatibilnosti" **2004/108/EEC**.
- od 8. svibnja 2000. "u vezi stvaranja buke prema okolini" **2000/14/EC**.

Za informacije u vezi sa stvaranjem buke, pogledajte poglavlje Tehnički podaci.

Naredni standardi su primjenjeni: ISO 5395, ISO 11094, EN 55012.

0404, SMP Svensk Maskinprovning AB, Box 7035, SE-750 07 Uppsala, objavilo je izvješća u vezi s procjenom sukladnosti s aneksom VI SMJERNICE VIJEĆA od 8. svibnja 2000. "u vezi s emisijama buke u okruženju" 2000/14/EC.

Husqvarna 19. svibanj 2014.



Claes Losdal, upravitelj odjela za razvoj/proizvodi za vrt

(Ovlašteni predstavnik tvrtke Husqvarna AB i osoba odgovorna za tehničku dokumentaciju.)

SÜMBOLITE TÄHENDUS

Sümbolite tähendus

ETTEVAATUST! Vääril või hooletul kasutamisel võib seade olla ohtlik, põhjustada raskeid vigastusi või kasutaja ja teiste inimeste surma.

Loe käsitusõpetus põhjalikult läbi, et kõik eeskirjad oleksid täiesti arusaadavad, enne kui seadet kasutama hakkad.

Vaata, et tööpiirkonnas poleks võõraid isikuid.

Vältimaks soovimatut käivitumist, eemaldage süteejuhe süüteküünlalt.

Väljaviskuvate ning tagasipõrkavate asjade oht.

Ettevaatust – liikuvad terad. Hoidke jalgu ja käsi.

Hoiatus: pöörlevad osad. Hoidke käed ja jalad eemal.

Seade vastab EL kehtivatele direktiividele.

Ümbritsevasse keskkonda leviv müra vastavalt Euroopa Ühenduse direktiivile. Andmed seadme emissiooni kohta on toodud peatükis Tehnilised andmed ja etiketil.

Ärge kasutage seadet siseruumis või kohas, kus pole õhutust. Heitgaasid on vingugaasi, mis on värvitu ja lõhnatu eluohtlikult mürgine gaas.

Plahvatusoht

Ära lisa kütust, kui mootor pole välja lülitatud.

Kuum pind.



Lülitage mootor välja.

Käivitage mootor.

Enne hooldustööde teostamist või masina järelevalveta jätmist eemaldage ohutuslüli (aku).

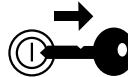

Hoiatustasemete selgitus

Hoiatused jagunevad kolmele tasemele.

ETTEVAATUST!



ETTEVAATUST! Näitab ohtlikku kehavigastust või kasutaja surma põhjustavat või lähedalolevaid objekte kahjustavat ohtu, kui kasutusjuhendis toodud juhiseid eiratakse.

TÄHTIS!



TÄHTIS! Näitab vigastuste ohtu kasutajale või ohtu lähedalolevatele objektidele, kui kasutusjuhendis toodud juhiseid eiratakse.

TÄHELEPANU!

TÄHELEPANU! Näitab lähedalolevate objektide või seadme kahjustamise ohtu, kui kasutusjuhendis toodud juhiseid eiratakse.

Sisukord

SÜMBOLITE TÄHENDUS

Sümbolite tähendus	254
Hoiatustasemetete selgitus	254

SISUKORD

Sisukord	255
----------------	-----

ESITLUS

Lugupeetud tarbijal	256
Abinõud enne uue muruniiduki kasutamist	256

MIS ON MIS?

Mis on mis muruniidukil?	257
--------------------------------	-----

SEADME OHUTUSVARUSTUS

Üldised näpunäited	258
--------------------------	-----

KOKKUPANEK JA REGULEERIMINE

Üldised näpunäited	259
Käepide	259
Niitmiskõrgus	260
Õli lisamine	260

KÜTUSE KÄSITSEMINE

Üldised näpunäited	261
Küttesegu	261
Tankimine	261
Transport ja hoiustamine	261

KÄITAMINE

Isiklik ohutusvarustus	262
Üldised ohutuseeskirjad	262
Põhiline lõikamistehnika	263
Transport ja hoiustamine	263
Käivitamine ja seiskamine	264

HOOLDUS

Üldised näpunäited	266
Hooldusskeem	266
Üldkontroll	266
Välispidine puhastus	266
Õli tase	266
Õlivahetus	267
Lõikeseade	267
Aku	268
Süüteküünlad	268
Õhufilter	268
Kütusesüsteem	268
Taaskasutus	268

TEHNILISED ANDMED

Tehnilised andmed	269
EÜ kinnitus vastavusest	271

Lugupeetud tarbija!

Õnnitleme teid, et olete valinud Husqvarna toote! Husqvarna ajalugu algab juba aastast 1689, kui kuningas Karl XI käsul rajati Huskvarna jõe äärde tehas tahtpüsside valmistamiseks. Asukoht Huskvarna jõe ääres oli üsnagi loogiline, sest see võimaldas tootmiseks kasutada vee jõudu. Husqvarna tehase enam kui 300-aastase tegutsemisaja kestel on seal toodetud väga erinevaid tooteid alates puupliitidest kuni moodstate köögiseadmetele, õmblusmasinate, jalgrataste ja mootorratasteni välja. 1956. aastal tuli välja Husqvarna esimene mootori jõul töötav muruniiduk, kolme aasta möödudes – aastal 1959 – järgnes sellele mootorsaag. Samas valdkonnas töötab Husqvarna ka täna.

Täna on Husqvarna maailma juhtivaid aiandus- ja metsandustoodete tootjaid, kes seab esikohale seadmete kvaliteedi ja tehnilised näitajad. Meie äriidee on toota, arendada ja turustada mootori jõul töötavaid seadmeid aianduse, metsanduse ja ehituse ning tööstuse jaoks. Husqvarna eesmärk on luua seadmeid, mis on esirinnas ja sellepärast ongi meie seadmetele iseloomulikud mitmed kasulikud lahendused, mis tagavad seadmete ergonoomilisuse, kasutajasõbralikkuse, turvalisuse, keskkonnasõbralikkuse ja tõhususe.

Me oleme veendunud, et te hindate kõrgelt meie toodete kvaliteeti ja tehnilisi näitajaid, ning seda ka tulevikus. Kui te ostate meie toote, on teile tagatud professionaalne abi nii seadmete hooldamise kui parandamise osas. Kui seadme müüja juures pole volitatud töökoda, küsige, kus on meie lähim volitatud töökoda.

Me loodame, et jäite oma ostuga rahule ja sellest saab teie hea abimees pikkadeks aastateks. Ärge unustage, et seadme kasutusjuhend on väärtuslik abimees. See aitab teid oluliselt oma seadme tööiga pikendada, kui te järgite neid soovitusi, mis on juhendis toodud seadme hooldamise, korrastamise ning parandamise kohta. Kui te kord müüte selle seadme ära, andke sellega uuele omanikule kaasa ka kasutusjuhend.

Täname, et te valisite endale kasutamiseks Husqvarna toote!

Husqvarna AB töötab pidevalt oma toodete edasiarendamise alal ja jätab seetõttu endale õiguse teha muuhulgas muudatusi toodete kuju ja välimuse osas.

Abinõud enne uue muruniiduki kasutamist

- Loe käsitsemisõpetus hoolikalt läbi.
- Kontrolli lõikeseadme monteerimist ja korrasolekut. Juhised on toodud Koostamist käsitlevas alajaotuses.
- Tangi ja täida mootor õliga. Masinaga on kaasas piisava õlikogusega mahuti. Vaata kütuse kätlemise peatükis olevaid juhiseid.



ETTEVAATUST! Seadme algset konstruktsiooni ei tohi muuta ilma tootja loata. Kasuta alati originaalosi. Lubamatud muudatused ja varuosad võivad põhjustada raskeid või isegi eluohtlikke kehavigastusi operaatorile ja teistele.



ETTEVAATUST! Vale või hooletu kasutamise korral võib muruniiduk olla ohtlik tööriist, mis võib põhjustada tõsise või isegi eluohtliku vigastuse. Väga oluline on lugeda ja aru saada käesoleva kasutusjuhendi sisust.



ETTEVAATUST! Mootori väljahaigegaaside pikaajaline sissehingamine võib põhjustada terviseriske.

Husqvarna AB töötab pidevalt oma toodete edasiarendamise alal ja jätab seetõttu endale õiguse teha muuhulgas muudatusi toodete kuju ja välimuse osas.

MIS ON MIS?

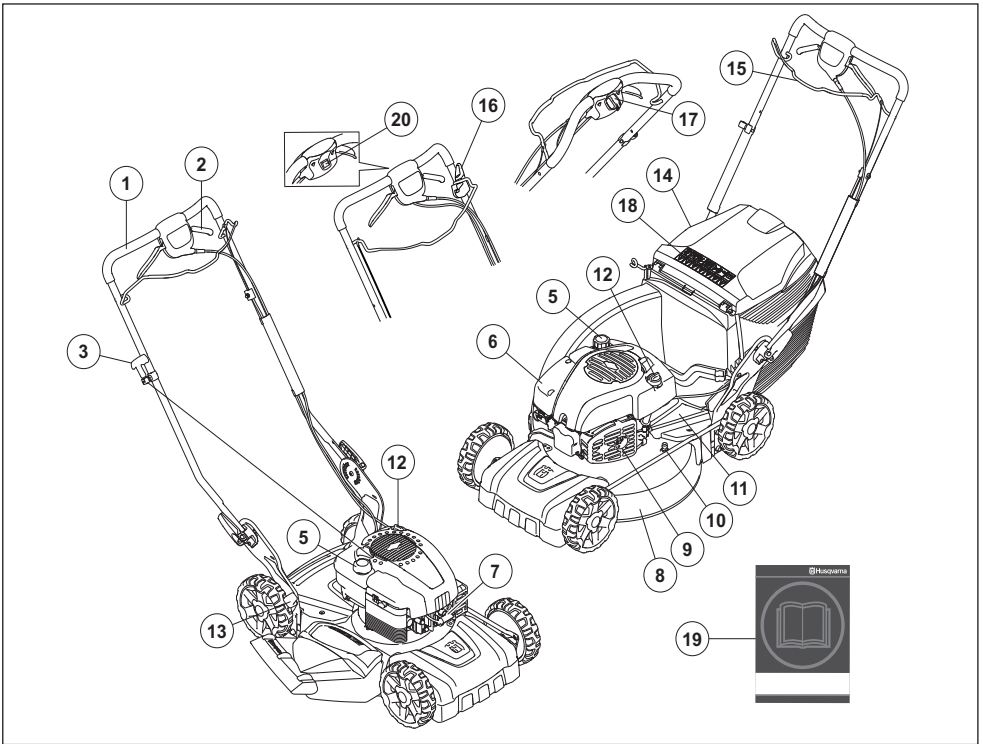

Mis on mis muruniidukil?

- | | |
|---|--|
| 1 Käepide/juhtraud | 11 Kaitsekate |
| 2 Ajam | 12 Õlipaak |
| 3 Käiviti käepide (LB 348V, LC 348V, LC 353V, LV 353VB) | 13 Niitmiskõrguse regulaator |
| 4 Rohupüüja (mitte LB348V) | 14 Tagumine deflektor (mitte LB348V) |
| 5 Kütusepaak | 15 Mootoripiduri hoob / käivitushoob (LC 353VI) |
| 6 Õhufilter | 16 Lõiketera pidur (LC 353VB) / käivitustõkesti (LC 353VI) |
| 7 Süüteküünlad | 17 Elektriline käivitus (LC 353VE, LC 348VE) |
| 8 Lõiketerakate | 18 Sümbolid |
| 9 Summuti | 19 Käsitsemisõpetus |
| 10 Veeliitmik | 20 Seiskamisülili |

SEADME OHUTUSVARUSTUS

Üldised näpunäited

Käesolevas käsitletakse seadme ohutusvarustust, selle toimimist, kontrollimist ning põhihooldust, mis tagab ohutu töö.



ETTEVAATUST! Ära kunagi kasuta seadet, mille ohutusvarustus on puudulik. Vajadusel lasta seadme hooldustöökojas parandada.

Vältimaks soovimatut käivitumist, eemaldage süütejuhe süüteküünlalt.

Lõiketerakate

- Lõiketerakate on ette nähtud vibratsiooni vähendamiseks ja lõikekahjude ohu vähendamiseks.

Lõikurikatte kontrollimine

- Kontrolli, et lõiketerakate on terve ja ilma nähtavate defektideta, näiteks materjalpragudeta.

süütevõti (LC 353VE, LC 348VE)

Elektrilise käivitiga masinatel on käiviti võti või lihtsalt eemaldatav aku. Neid tuleb hoida masinast eraldi, kui masinat ei kasutata või see on järelevalveta.

- Võtme eemaldamiseks tõmmake seda enda poole.

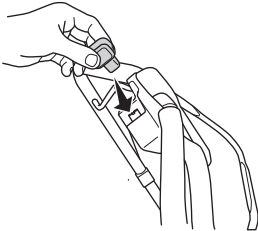

LC 353VI

Aku eemaldamiseks (pealüüti) hoidke all lukustusnuppe ja tõmmake akut küljele.

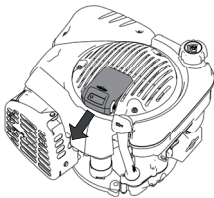

Mootoripiduri hoob

- Mootoripiduri on ette nähtud mootori seiskamiseks. Kui mootoripiduri hoob vabastatakse, siis mootor seiskub.

Pidurikäepideme kontrollimine

- Käivitage mootor ja vabasta seejärel pidurihoob. Mootor seiskub ja vedu ühendatakse lahti. Mootoripiduri peab olema alati reguleeritud nii, et mootor seiskub 3 sekundi jooksul.

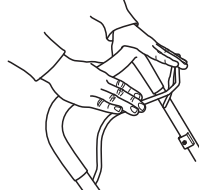

Käivitushoob (LC 353VI)

Mudeli LC 353VI mootori pidurihoob toimib ka käivitushoovana.

Juhusliku käivitamise vältimiseks tuleb kontrollida käivitustõkesti tööd.

Käivitustõkesti kontrollimine

- Tõmmake käivitushooba enda poole ja veenduge, et käivitustõkesti ei lase hooval käiviti mootorit aktiveerida.
- Veenduge, et käivitustõkesti naaseb pärast käivitamist hõlpsalt algasendisse.

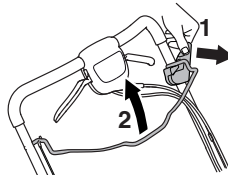

Summuti



ETTEVAATUST! Ärge kunagi kasutage ilma summutita või viga saanud summutiga seadet. Vigane summuti võib suurendada mürataset ja tuleohtu. Hoidke tulekustutusvahendid käepärast.

Summuti läheb seadme töötamisel väga kuumaks ja on kuum ka pärast seadme välja lülitamist. See kehtib ka tühikäigul töötamise kohta. Olge töötamisel hoolikas ja ettevaatlik, eriti siis, kui töötate tuleohtlike gaaside ja muude materjalide lähedal.

- Summuti ülesandeks on hoida minimaalset mürataset ja suunata mootori heitgaasid operaatorist eemale.

Summuti kontroll

- Kontrollige korrapäraselt, kas summuti on terve ja kas see on korralikult kinni.

KOKKUPANEK JA REGULEERIMINE

Üldised näpunäited



TÄHTIS! Vältimaks soovimatut käivitumist, eemaldage süitejuhe süüteküünalt.

Käepide

Koostamine

- Keerake alumised hoovad lahti.

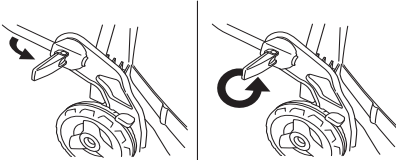

- Reguleerige käepideme kõrgust ja keerake nupud korralikult kinni.



Koguja paigaldamine

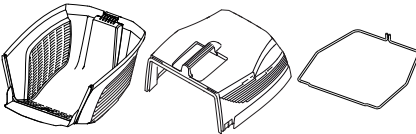

- Haakige pealmine kate alumisel kattel olevatele kinnitustele.

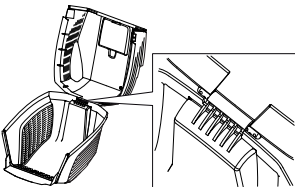

- Langetage pealmine kate. Veenduge, et servariba on paigaldatud alumise katte välisosale.

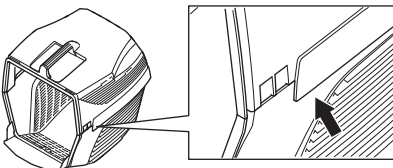

- Esmlt haakige metallserva üks ots alumisel kattel olevatesse avadesse.

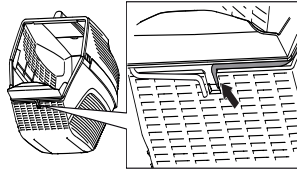

- Tõmmake metallserv nii pealmise kui alumise katte ümber. Kinnitage metallserv alumise katte külge.

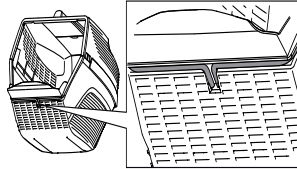

- Tõstke tagumine kaitse ja riputage murupunker külge.

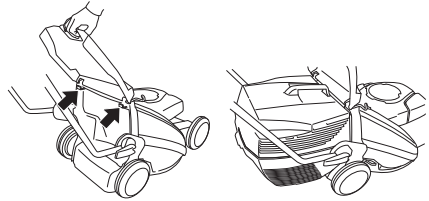

KOKKUPANEK JA REGULEERIMINE

Multšimisfunktsioon

Lisavarustusena on saadaval multšimiskomplekt, et püüduriga masinatega saaks multšimisfunktsiooni kasutada.

Multšimiskomplekt koosneb multšimiskorgist ja multšimisterast.

Paigaldage multšimiskork.

- Tõstke tagumine kaitse ja eemaldage murupunker.

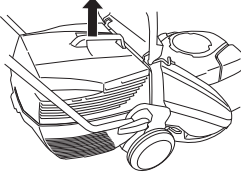

- Sisestage multšimiskork murukoguja kanalisse.

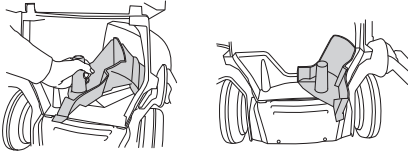

- Sulgege kaas ja veenduge, et see oleks multšimiskorgiga lukustatud.

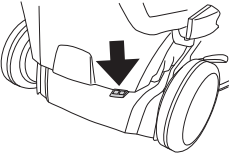

Niitmiskõrgus

TÄHELEPANU! Ära seadista niitmiskõrgust liiga madalaks, kuna ebatasasuste korral võivad lõiketerad käia kõngaste vastu.

Niitmiskõrgust saab seadistada viide erinevasse asendisse, mm

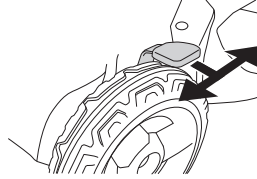

Õli lisamine

- Õlipaak on tarnimisel tühi. Õli tuleb lisada aeglaselt. Vt ka neid juhiseid, mis on toodud alajaotuses Hooldamine. Mootoriõli vahetatakse esimest korda pärast 5 töötundi.

KÜTUSE KÄSITSEMINE

Üldised näpunäited



ETTEVAATUST! Kui mootor töötab suletud või halva õhutusega ruumis, võib seade põhjustada lämbumissurma või vingugaasimürgistuse.

Kütus ja kütuseaurud on väga tuleohtlikud ning võivad põhjustada ohtlikke kahjustusi sissehingamisel või nahale sattumisel. Olge ettevaatlik kütuse käsitlemisel ning hoolitsege selle eest, et te käsitsete kütust hästi õhustatavas kohas.

Mootori heitgaasid on kuumad ja võivad sisaldada sädemeid, mis võivad tekitada tulekahju. Sellepärast ära käivita seadet kunagi ruumis sees ega tuleohtlike materjalide ligid!

Ärge suitsetage kütuse lähedal ega pange sinna kuumi esemeid.

Küttesegu

MÄRKUS! Seadmele on paigaldatud neljataktrimootor. Jälgige, et mootoris oleks alati piisavalt õli.

Bensiin

- Kasuta kvaliteetset pliivaba bensiini.
- Soovituslik madalaim oktaanarv on 90 (RON). Kui te töötate 90st madalama oktaanarvuga kütusega, tekib mootori kuumenemine. See võib mootorit kahjustada ja põhjustada tõsisid mootoririkkeid.
- Kui on saadaval keskkonnasäästlikku, nn. alkülaatkütust, tuleb seda kasutada.

Mootoriõli.

MÄRKUS! Kontrolli enne muruniiduki käivitamist õlitaset. Liiga madal õlitase võib põhjustada tõsisid mootorikahjustusi.

- Vaadake juhiseid peatükist „Hooldus“.
- Mootoriõli vahetatakse esimest korda pärast 5 töötundi. Tehniliste andmete peatükist leiab juhised sobiva õli valimiseks. Ärge kasutage kahetaktimootori õli.

Tankimine



ETTEVAATUST! Seiska mootor ning lase sel enne tankimist mõni minut jahtuda. Mootor peab olema välja lülitatud ning seisukampliitri asendis STOP.

Bensiini mahaloksumise vältimiseks kasutage kütuse lisamisel alati bensiinkanistrit.

Kütuse lisamisel ava kork ettevaatlikult, et ülerõhk saaks aeglaselt väheneda.

Pühkige kütusepaagi korgi ümbrus puhtaks.

Pärast kütuse lisamist pinguta korki hoolikalt. Hooletus võib põhjustada tulekahju.

Enne käivitamist vii seade vähemalt 3 meetri kaugusele kütuse lisamise paigast.

Ära käivita seadet:

- Kui kütus või mootoriõli on tilkunud masinale, kuivata kõik pirtsmed ja lase bensiinjääkidel aurustuda.
- Kui kütust on sattunud Su kehale või riietele, vaheta riided. Pese puhtaks kehaosad, kuhu on sattunud kütust. Pese vee ja seebiga.
- Kui seadmest pihkub kütust. Kontrolli korrapäraselt, et kütust ei lekiks kütusepaagi korgi vahelt või voolikust.

Transport ja hoiustamine

- Ära hoiu seadet ega kütust seal, kus pihkumise korral kütuseaurud võivad kokku puutuda sädeme või lahtise tulega, näit. masinate, elektrimootorite, releede, lülitite, soojaveekatelde jt. seadmete läheduses.
- Hoiu ja transpordi kütust selleks ettenähtud nõus.

Pikaajaline hoiustamine.

- Lase kütuse- ja õli paak täiesti tühjaks, enne kui jätad seadme pikaks ajaks seisma. Palu lähimast bensiinjamaast abi sobiva paiga leidmisel vana kütuse ja õli jaoks.

KÄITAMINE

Isiklik ohutusvarustus

Seadmega töötamisel tuleb kasutada ettenähtud isiklikku kaitsevarustust. Isiklik kaitsevarustus ei välista õnnetusi, kuid vähendab vigastuse astet. Palu seadme müüjalt abi sobiva varustuse valimisel.

Kasuta alati:

- Vastupidavad, mittelibisevad jalatsid.
- Tugevad pikad püksid. Ära kanna lühikesi pükse või sandaale ega ole paljajalu.
- Vajadusel tuleb kasutada kindaid, näiteks löikeosa paigaldamisel, kontrollimisel ja puhastamisel.

Üldised ohutuseeskirjad

Selles osas kirjeldatakse põhilisi ohutusjuhiseid seadme kasutamisel. See teave ei saa kunagi asendada professionaalseid oskusi ega kogemusi.

- Loe käsitlemisõpetus põhjalikult läbi, et kõik eeskirjad oleksid täiesti arusaadavad, enne kui seadet kasutama hakkad.
- Ärge unustage, et seadme operaator vastutab seadmest tingitud ohtude ning õnnetuste ning varaliste kahjude eest.
- Seade tuleb puhas hoida. Sildid ja kleebised peavad olema täielikult loetavad.

Toimige alati arukalt

Kõiki olukordi, mis võivad seadme käitamisel ette tulla, ei ole võimalik kirjeldada. Olge alati ettevaatlik ja lähtuge tervest mõistusest. Kui satute ebatavalisena tunduvasse olukorda, lõpetage töö ning otsige asjatundlikku abi. Pöörduge edasimüüja, hoolduskeskuse või kogunud kasutaja poole. Ärge üritage teha midagi, milles te ei ole kindel!



ETTEVAATUST! Seade tekitab töötades elektromagnetvälja. Teatud tingimustel võib väli häirida aktiivsete või passiivsete meditsiiniliste implantaatide tööd. Tõsiste või surmaga lõppevate kahjustuste riski vähendamiseks soovitameme meditsiinilisi implantaate kasutataval inimestel pidada seadme kasutamise eel nõu oma arsti ja implantaadi valmistajaga.



ETTEVAATUST! Vääräl või hooletul kasutamisel võib seade olla ohtlik, põhjustada raskeid vigastusi või kasutaja ja teiste inimeste surma.

Ärge lubage seadet kasutada või hooldada väljaõppeta inimesi või lapsi.

Ohutuse tagamiseks tuleks füüsilise või vaimse puudega või terviserikkega inimestel seadet kasutada vaid järelevalve all.

Ära luba kellelgi seadet kasutada enne, kui oled kindel, et ta on kasutamiseõpetuse sisust aru saanud.

Ärge töötage seadmega, kui te olete väsinud, ravimite või alkoholi mõju all, ms võivad mõjutada teie otsustamisvõimet, nägemist ja keha valitsemist.



ETTEVAATUST! Kooskõlastuseta muudatused ja mitteoriginaalosad võivad põhjustada ohtlikke kahjustusi nii kasutajale endale kui juuresviibijatele. Seadme algset konstruktsiooni ei tohi muuta ilma tootja loata.

Ärge ehitage seadet ringi, nii et see enam ei vasta tehase originaalmudelile ega võtke ka kasutada sellist seadet, millest võib arvata, et keegi on selle ümber ehitanud.

Ärge kunagi kasutage vigastatud seadet. Teostage ohutuskontroll ja hooldage seadet korrapäraselt, nagu käsitlemisõpetuses nõutud. Teatud hooldust tohib teha ainult vastava väljaõppe saanud spetsialist. Vt juhiseid lõigust Hooldus".

Kasuta alati originaalosi.

KÄITAMINE

Tööplatsi ohutus

- Enne niitmise alustamist tuleb murult eemaldada oksad, raad, kivid jne.
- Lõikeosaga kokku puutuvad objektid võivad õhku paiskuda ning tabada inimesi või esemeid. Hoidke kõrvalised isikud ja loomad ohutus kauguses.
- Ärge kunagi kasutage seadet halva ilmaga, eriti udu, vihma, niiskete või märgade töötingimuste, tugeva tuule, liigse külma ning pikseohtu korral jms oludes. Külma ilmaga töötamine on väga väsitav ja sellega kaasneb muid ohte, nagu libe maapind.
- Kontrollige ümbrust ja veenduge, et miski ei saa häirida teie kontrolli seadme üle.
- Ettevaatust juurte, kivide, okste, aukude, kraavide jms. Kõrges rohus võib takistusi mitte märgata.
- Nõlvade niitmine võib olla ohtlik. Ärge kasuta muruniidukit väga järskul nõlvadel. Muruniidukit ei tohi kasutada suurema kalde kui 15 kraadi korral.
- Kallakul peab käik kulgema nõlvakaldega risti. Mõõda nõlva üles ja alla käia on palju raskem.
- Ettevaatust nurkade ja vaatevälja varjavate objektide läheduses.

Tööohutus

- Muruniiduk on ette nähtud üksnes muru niitmiseks. Seadme mitteotstarbekohane kasutamine on keelatud.
- Kanna isiklikku ohutusvarustust. Juhtised on toodud alajaotuses Isiklik ohutusvarustus.
- Ärge kunagi käivita muruniidukit enne, kui lõiketera ja kõik katted on korrektselt paigaldatud. Vastasel korral võib lõiketera lahti tulla ning põhjustada vigastusi.
- Väldi lõiketera lööke vastu võõrkehi nagu kivid, puujuured või muu sarnane. Selle tagajärjel võib lõiketera nüriks muutuda ning mootorivõll kõverduda. Köver telg toob kaasa tasakaalu kadumise ja tugeva vibratsiooni, millega kaasneb lõiketera eemaldumise oht.
- Pidurihoob ei tohi masina töö ajal olla püsival kinnitatud käepideme külge.
- Aseta muruniiduk stabiilsele tasasele aluspinnale ja käivita see. Jälgi, et lõiketera ei satuks kontakti maapinna või muude esemetega.
- Liikuge alati seadme taga. Jälgige, et rattad puudutaksid maad ning hoidke niites kahe käega käepidemest kinni. Hoidke käed ja jalad liikuvatest teradest eemal.
- Ärge kallutage töötava mootoriga seadet. Ärge kunagi jookse töötava masinaga. Muruniidukiga tuleb alati töötada käies.
- Masinat töö ajal enda suunas tõmmates tuleb olla äärmiselt tähelepanelik.
- Ärge kunagi tõsta või kanna muruniidukit, kui selle mootor on käivitatud. Kui pead muruniidukit tõstma, seiska kõigepealt mootor ning eemalda süütekabel süüteküünalt.
- Ärge niitke muru tagurpidi liikudes.

- Masina viimisel üle ala, mida ei niideta (nt kruusatee, kivi, kiviklibu, asfalt jne), tuleb mootor seisata.
- Ärge kunagi jookse töötava masinaga. Muruniidukiga tuleb alati töötada käies.
- Enne niitmiskõrguse muutmist seiska mootor. Ärge seadistage, kui mootor töötab.
- Mitte kunagi ärge jätkke töötava mootoriga seadet järelevalveta. Lülitage mootor välja. Veenduge, et lõikeosa on lõpetanud pöörlemise.
- Kui puutute seadmega vastu mingit kõrvalist eset või kui vibratsioon lakkab, katkestage kohe töö ja lülitage seade välja. Võtke süütejühe süüteküünla küljest lahti. Kontrollige, kas seade pole saanud kahjustusi. Parandage vajadusel.

Põhiline lõikamistehnika

- Parima tulemuse saavutamiseks kasutage alati teritatud tera. Nüri tera lõikab ebaühtlaselt ning rohulibled lõikepind tõmbub kollaseks.
- Ärge kunagi niida rohkem kui 1/3 muru pikkusest. See kehtib eriti kuivadel perioodidel. Niida kõigepealt suure niitmiskõrgusega. Seejärel kontrolli tulemust ja langeta kõrgus sobiva tasemeni. Kui muru on eriti kõrge, sõida aeglaselt ja niida kaks korda.
- Niitke iga kord erinevas suunas, et vältida triipude tekkimist murule.
- Enne masina enda poole tõmbamist vabastage ajam ja lükake masinat umbes 10 cm edasisuunas.
- Takistusele lähenemisel vabastage kindlasti jõuülekanne.

Transport ja hoiustamine

- Vedamiseks kinnitage seadme osad alati kindlalt, et vältida vedamise käigus võimalikke kahjustusi ja õnnetusi.
- Hoidke seadet suletud ruumis, lastele ning kõrvalistele isikutele kättesaamatus kohas.
- Hoidke seadet ja selle lisatarvikuid kuivas ja külma eest kaitsitud kohas.
- Kütuse vedamise ja hoidmise kohta vt peatükki „Kütuse käsitlemine“.
- Eemaldage aku alati, kui masin jäetakse järelevalveta. (LC 353VI)

KÄITAMINE

Käivitamine ja seiskamine

Enne käivitamist



ETTEVAATUST! Loe käsitamisõpetus põhjalikult läbi, et kõik eeskirjad oleksid täiesti arusaadavad, enne kui seadet kasutama hakkad.

Kanna isiklikku ohutusvarustust. Juhised on toodud alajaotuses Isiklik ohutusvarustus.

- Vaata, et tööpiirkonnas poleks võõraid isikuid.
- Hooldage iga päev. Vaadake juhiseid peatükist „Hooldus“.
- Jälgi, kas süütekaabel on korralikult süüteküünlal.

Käitsi käivitamine

Mootorit käivitades tuleb pidurikäpide hoida vastu seadme käepidet.

LB 348V, LC 348V, LC 353V

- Seiske seadme taga.
- Võtke käivitikäepidemest kinni, tõmmake käivitusnõör parema käega aeglaselt välja, kuni tunnete vastupanu (käiviti hambad haakuvad). Tõmmake hooga, nii et mootor käivitub. **Käivitusnööri ei tohi kerida käe ümber.**

LC 353VB

- Seiske seadme taga.
- Vii seiskamislüliti käivitusasendisse.

Võtke käivitikäepidemest kinni, tõmmake käivitusnõör parema käega aeglaselt välja, kuni tunnete vastupanu (käiviti hambad haakuvad). Tõmmake hooga, nii et mootor käivitub.

Käivitusnööri ei tohi kerida käe ümber.

Mudelitel LC353VB on lõiketera pidur. Lõikuri pöördlempanekuks toimige järgmiselt:

- Vabastage lõiketera piduri tõkesti (1).
- Tõmmake mootori pidurihooba (2) enda poole

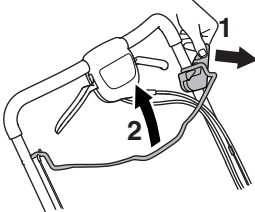

Elektriline käivitamine

LC 348VE, LC 353VE

LC 348VE ja LC 353VE on varustatud elektroonilise käivitiga, mida kasutatakse järgneval viisil.

- Enne elektroonilise käiviti esmakordset kasutamist tuleb laadida aku. Vaadake juhiseid peatükist „Hooldus“.
- Pöörake mootori piduri hoob juhtraua poole.
- Viige süütevõti sisse ja vajutage seda.

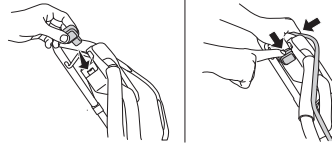

LC 353VI

Masin on varustatud elektrilise käivitiga, milleks on käivitushoob.

- Enne elektroonilise käiviti esmakordset kasutamist tuleb aku aktiveerida. Vaadake juhiseid peatükist „Hooldus“.

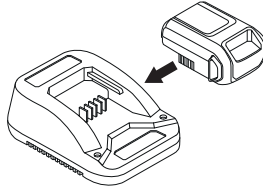

LC 353VI on varustatud käivitusakuga. Mootori käivitamiseks ja terade pöördlema hakkamiseks toimige järgmiselt.

- Paigaldage aku mootorile vastavasse kambrisse ning kontrollige aku olekut.

Lisateabe saamiseks vt jaotist „Aku“.

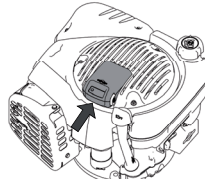

- Vabastage käivitusakkesti (1).
- Tõmmake käivitushooba (2) enda poole. Masina mootori käivitumisel lülitub käiviti mootor välja.

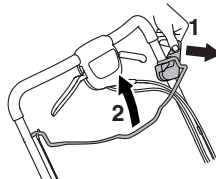

KÄITAMINE

Ajam

- Rattaveo kasutamiseks tõmmake sidurikangi enda poole.

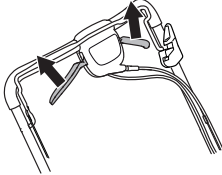

Kui liikumine tundub aeglane, peate reguleerima siduritrossi. Täppisreguleerige trossi reguleerikruvi kasutades.

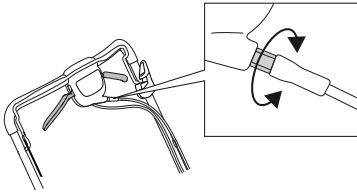

- Trossi pinguldamiseks ja kiiruse suurendamiseks keerake reguleerimiskruvi vastupäeva.

Ärge trosse üle pinguldage. Kui niiduk hakkab liikuma sidurihooba vajutamata, lõdvendage trossi.

- Trossi lõdvendamiseks ja kiiruse vähendamiseks keerake reguleerimiskruvi päripäeva.

Seiskamine

LB 348V, LC 348V, LC 348VE, LC 353V, LC 353VE, LC353VI

- Mootori seiskamiseks vabastage mootori pidurihoob/ käivitushoob. Mootori pidurihoova/käivitushoova vabastamisel lülitub välja ka ajam.

TÄHTIS!

Mudelite **LC 348VE** ja **LC 353VE** puhul eemaldage võti. **LC 353VI** Eemaldage aku alati, kui masinat ei kasutata.

LC353VB

Lõikur lakkab pöörlemast, kui pidurihoob vabastatakse.

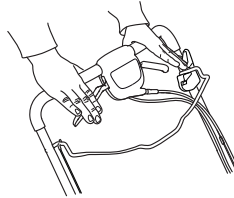

Mootori välja lülitamiseks tuleb seiskamislüliti viia asendisse "STOPP".

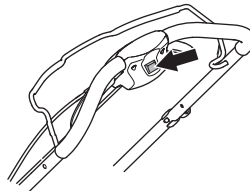

Üldised näpunäited



ETTEVAATUST! Seadme kasutaja võib teha ainult selliseid hooldamis- ja korrastustöid, mida on kirjeldatud käesolevas kasutusjuhendis. Keerukamate tööde tegemiseks tuleb pöörduda volitatud töökoja poole.

Kontrolli ja/või hooldust tuleb teha välja lülitatud mootoriga. Vältimaks soovimatut käivitumist, eemaldage süütejuhe süüteküünlalt. Käiviti võti või aku tuleb eemaldada ka elektrilise käivitiga masinate puhul.

Kui seadet ei hooldata õigesti ja korrapäraselt ja seadet ei paranda asjatundja, võib seadme tööiga lüheneda ja tekkida oht õnnetuste tekkeks. Lisateabe saamiseks võta ühendust lähima hooldustöökojaga.

- Laske Husqvarna edasimüüjal regulaarselt oma saagi kontrollida ning teha hädavajalikke seadistusi ja remonti.
- Asendage kõik kahjustatud, kulunud või katkised osad.
- Kasuta alati originaalosi.

Hoolduskeem

Hoolduskeemil on näha, millised seadme osad hooldust vajavad ning milliste vaheaegade tagant hooldustöid tuleb teha. Vaheajad on arvatud eeldusel, et seadet kasutatakse iga päev, ning need võivad vastavalt kasutussagedusele erineda.

Igapäevane hooldus	Iganädalane hooldus	50 tundi	Vähemalt üks kord aastas
Üldkontroll	Süüteküünlad	Kiilrihma vahetamine ja reguleerimine	Kiilrihma vahetamine ja reguleerimine
Õli tase.	Summuti*	Õhufilter	Õhufilter
Välispidine puhastus	Vibratsioonis ummutussüsteem*	Kütusesüsteem	Kütusesüsteem
Lõikeseade		Õlivahetus	Õlivahetus
Lõiketerakete ja kaitsekate*			
Mootoripiduri hoob*			

*Vaadake juhiseid peatükist „Seadme ohutusvarustus“.

Üldkontroll

- Kontrolli, et kruvid ja mutrid oleksid korralikult kinnitatud.

LC353VB

Veenduge, et kaablikinnitus on korralikult klambri küljes. Kui kaablikinnitus tundub lõtv või on välja kukkunud, pange see tagasi oma kohale.

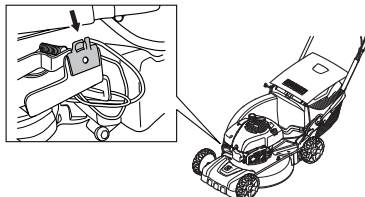

Välispidine puhastus

- Harja muruniiduk lehtedest, murust ja muust sarnasest puhtaks.
- Ära kasuta masina puhastamiseks survepesu.
- Ära kunagi pritsi vett otse mootorile.
- Puhasta käiviti õhuimemisava. Kontrolli käiviti ja selle nõõri.
- Lõikekorpuse alt puhastamisel tühjendage kütusepaak ning asetage masin küljele, nii et summuti jääb allapoole.

Reduktiori puhastamine.

- Eemaldage hooldusluuk.

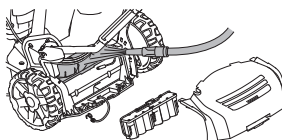

- Puhastage reduktor harja kasutades lehtedest ja rohust. Vajaduse korral puhastage reduktorit veega. Mudelite **LC348Ve** ja **LC353VE** puhul tuleb aku kindlasti lahti ühendada.

Õli tase

Õlitase kontrollimisel peab muruniiduk seisma tasasel aluspinnal. Kontrolli õlitaset mõõtevardaga õlipaagi korgi küljes.

- Eemaldage õlipaagi kork ning pühkige õlivarras puhtaks.
- Pange õlivarras uuesti paaki. Korrekse õlitase näidu saamiseks peab õlipaagi kork olema täielikult lahti keeratud.
- Kui õlitase on madal, lisa mootoriõli kuni õlivarda ülemise tasemeni.

Õlivahetus

- Tühjenda kütusepaak.
- Keera lahti õlipaagi kork.
- Aseta kohale sobiv nõu õli kogumiseks.
- Lase õli välja, kallutades mootorit nii, et õli voolab täiteturu kaudu välja. Küsi lähimast bensiinjäämast, kuhu saad ära anda kütuse ja mootoriõli jäägid.
- Täitke hea kvaliteediga uue mootoriõliga. Vaadake juhiseid peatükist "Tehnilised näitajad".

Lõikeseade

- Kontrolli lõikeosa seisukorda, et seal poleks vigastusi või pragusid. Vigastatud või pragudega lõikeosad tuleb välja vahetada.
- Jälgi, et Sul oleks alati hästi teritatud ja õigesti tasakaalustatud lõiketera.



ETTEVAATUST! Kasuta lõikevarustuse teenindamisel ja hooldamisel alati tugevaid kindaid. Lõiketerad on väga teravad ning lõikekahjustused võivad tekkida väga kergesti.

TÄHELEPANU! Pärast teritamist tuleb lõiketerasid tasakaalustada. Terade tasakaalustamist, vahetamist või teritamist tuleb teha töökojas.

Kui niiduk sõidab takistuse otsa ja lõiketerad lähevad katki, tuleb need vahetada.

Terade vahetamine

Lahti võtmine:

- Keera lahti polt, mis hoiab lõiketera.

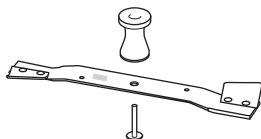

- Eemaldage vana tera. Kontrollige, et tera kinnitus oleks terve. Kontrolli ka, kas lõiketera polt on terve ja mootorivõll ei ole kõver.

Koostamine:

- Tera tuleb paigaldada nii, et nurga all olevad otsad on suunatud üles katte poole.

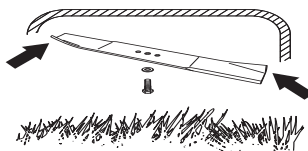

- Aseta lõiketera hõõrdeselibiga vastu lõiketerakinnitust. Jälgi, et lõiketera on teljel õigesti keskel. Vibratsiooni vältimiseks asetage lõiketera nii, et lõiketera kinnituse markeerimine on lõiketera külgedelt näha.
- Paigalda seib ja kruvi polt korralikult kinni. Polt tuleb pingutada pingutusmomendiga 45–60 Nm.

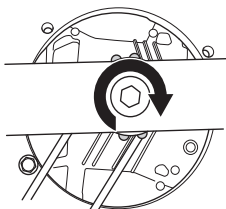

- Keerake tera käega, veendumaks, et see pöörleb vabalt.
- Proovikäivitage seade.

TÄHTIS!

Olge alati ettevaatlik ja lähtuge tervest mõistusest. Vältige olukordi, millega te ei pruugi toime tulla. Kui te pärast selle juhendi läbilugemist tunnete veel ebakindlust, küsige enne jätkamist nõu asjatundjalt. Võtke ühendust volitatud töökojaga.

Kasutage alati ainult originaalvaruosi. Lisateabe saamiseks vaadake jaotist "Tehnilised andmed".

HOOLDUS

Aku

TÄHTIS! Tühja akut ei tohi visata ära koos olmejäätmetega!
Viige see lähimasse teenindus- või kogumispunkti.

LC 353VE, LC 348VE

Aku on täielikult kaetud 12-voldine pliiaaku, mis reeglina ei vaja hooldust. Akut laetakse niitmise ajal.

Kui mootor ei käivitu korduvalt, võib aku tühjaks saada. Sellisel juhul käivitage masin käsitsi, kasutades käivitusnööri. Täiesti tühja akut saab laadida kaasasoleva laadija abil.

- Kontrolli kõik juhtmed ja ühendused. Kui mis tahes juhe või pistik on kahjustunud, ärge seadet kasutage, vaid andke see remondida volitatud teenindustöökotta.

Aku laadimine

MÄRKUS! Akut tuleb niitmishooajal võib-olla paar korda laadida ja alati tuleb laadida enne talveks hoiundamist.

Ärge laadige, kui temperatuur on alla +5 °C.

- Võtke akujuhtme kontakt lahti.
- Ühendage akujuhe laadijaga, seejärel ühendage laadija seinakontakti (220 V, 50 Hz).

LC 353VI

Aku toimib ohutusülitina ning tuleb paigaldada masinale ainult masina kasutamisel.

Aku on nutikas 10,8 V liitumaku, mis tuleb enne esmakordset kasutamist aktiveerida.

Asetage aku laadijasse ja oodake, kuni süttib vähemalt üks roheline tuli (10 sekundit). Seejärel võib aku mootorile paigaldada.

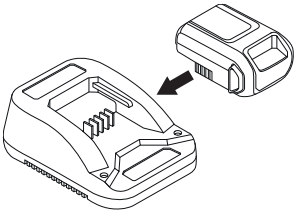

TÄHTIS! Selle mudeli puhul on aku ohutusseadis. Kasutage alati ainult originaalvaruosi.

Aku laadimine.

Akul on lihtsalt kontrollitav LED-tuledega (1–4) pingenäidik.

Kui pinge on liiga madal (põleb 1 või 0 LED-tuld), asetage aku laadijasse ja ühendage see pistikupessa (220 V, 50 Hz).

Tühi aku laetakse täielikult täis umbes 60 minutiga.

Akut saab kiirllaadida lühiajaliselt ilma seda kahjustamata.

Aku märgutuli.	Põhjus
Punane tuli põleb	Akut laetakse.
Punane tuli vilgub	Aku on liiga kuum ning laadimine algab, kui saavutatakse õige temperatuur.
Roheline tuli põleb	Aku on laetud.
Punane ja roheline tuli vilguvad	Aku on kahjustatud ning tuleb asendada.

Süüteküünlad

MÄRKUS! Kasuta alati soovitatud süüteküünla tüüpi! Vale süüteküünal võib vigastada kolbi või silindrit.

- Kui seadme võimsus on väike, käivitada on raske või seade töötab tühikäigul ebaühtlaselt, kontrollige alati kõigepealt, kas süüteküünal on korras, enne muude abinõude rakendamist.
- Kui süüteküünal on must, puhastage see ning kontrollige, et elektroodide vahe oleks 0,5 mm. Vajaduse korral vahetage välja.

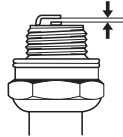

Õhufilter

- Eemalda õhufiltri kaitse ja demonteeri õhufilter.
- Puhastage filter, koputades seda tasase pinna vastu. Ärge kunagi kasutage filtri puhastamiseks bensiiniga lahustit, nt petrooleumi, ega suruõhku.
- Pikemat aega kasutatud õhufiltrit ei saa enam täiesti puhtaks. Sellepärast tuleb see korrapäraselt uuega asendada. **Vigastatud õhufilter tuleb kohe välja vahetada.**
- Jälgi paigaldamisel, et õhufilter on tihedalt vastu filtrihoidikut.

Kütusesüsteem

- Kontrollige, kas paagi kaas ja tihend on korras.
- Kontrollige kütusevoolikut. Vajadusel vahetage.

Taaskasutus

Seadme oodatav tööaeg on mitmeid aastaid. See vähendab seadme kahjulikku mõju keskkonnale. Hooldage seadet vastavalt käesolevatele juhiste. See tagab mootori vastupidavuse ning vähendab kahjulike emissioonide hulka. Seade demonteeritakse osadeks ning erinevad materjalid saadetakse taaskasutusse. Enamus seadme osadest on taaskasutatavad.

TEHNILISED ANDMED

Tehnilised andmed

	LC353V	LC353VB	LC353VE	LC 353VI
Mootor				
Mootori tootja	Briggs & Stratton	Briggs & Stratton	Briggs & Stratton	Briggs & Stratton
Silindri maht, cm ³	161	161	161	161
Kiirus, p/min	2900	2900	2900	2900
Mootori nimivõimsus, kW (vt märkus 1)	2,7	2,7	2,7	2,7
Süütesüsteem				
Süüteküünlad	Champion QC12YC	Champion QC12YC	Champion QC12YC	Champion QC12YC
Elektroodide vahe, mm	0,5	0,5	0,5	0,5
Kütuse- /määrimissüsteem				
Bensiinipaagi maht, l	1,0	1,0	1,0	1,0
Õlipaagi maht, liitrit	0,6	0,6	0,6	0,6
Mootoriõli.	SAE 30	SAE 30	SAE 30	SAE 30
Kaal				
Muruniiduk tühjade paakidega, kg	41	45	43	42
Müraemissioon (vt. märkust 2)				
Müra võimsustase, dBA	98	97	98	97
Müra võimsustase, garanteeritud L _{WA} dBA	98	98	98	98
Müratase (vt. märkust 3)				
Mürarõhutase kasutaja kõrva juures, dB (A)	84	83	84	84
Vibratsioonitase (vt. märkust 4)				
Käepide, m/s ²	4,0	4,0	4,0	5,3
Lõikamine				
Niitmiskõrgus, mm	25–70	25–70	25–70	25–70
Töölaius, cm	53	53	53	53
Tera	Collect	Collect	Collect	Collect
Tootenumber	5104364–10	5104365–10	5104364–10	5104364–10
Kogumiskoti maht, liitrit	60	60	60	60
Ajam				
Kiirus, km/h	5,4	5,4	5,4	5,4
Käivitamine				
Elektriline käivitus	–	–	Jaa	Jaa
Aku	–	–	Plii, 12 V / 2,5 Ah	Li-ion, 12V / 15,7Wh

1. märkus: Mootori näidatud võimsusklass on antud mootorimudeli järgi toodetud tüüpmootori keskmine netovõimsus (kindla pöörete arvu juures), mõõdetud vastavalt SAE standardile J1349/ISO1585. Masstoodangust tulnud mootoritel võib see väärtus pisut erineda. Seadmele paigaldatud mootori tegelik efektiivvõimsus on leib töökirusest, keskkonnatingimustest ja muudest teguritest.

2. märkus: Ümbrisevasse keskkonda leviva müra võimsus (L_{WA}), mõõdetud vastavalt EÜ direktiivile 2000/14/EÜ.

3. märkus: Helirõhutase kohta toodud andmete statistiline dispersioon (standardhälve) on 1,2 dB (A).

4. märkus: Vibratsioonitaseme kohta toodud andmete tüüpiline statistiline dispersioon (standardhälve) on 0,2 m/s².

TEHNILISED ANDMED

	LC348V	LC348VE	LB348V
Mootor			
Mootori tootja	Briggs & Stratton	Briggs & Stratton	Briggs & Stratton
Silindri maht, cm ³	190	190	190
Kiirus, rpm	2900	2900	2900
Mootori nimivõimsus, kW (vt märkus 1)	2,4	2,4	2,4
Süütesüsteem			
Süüteküünlad	Champion RJ19LM	Champion RJ19LM	Champion RJ19LM
Elektroodide vahe, mm	0,5	0,5	0,5
Kütuse- /määrimissüsteem			
Bensiinipaagi maht, l	1,2	1,2	1,2
Õlipaagi maht, liitrit	0,6	0,6	0,6
Mootoriõli.	SAE 30	SAE 30	SAE 30
Kaal			
Muruniiduk tühjade paakidega, kg	40	42	36
Müraemissioon (vt. märkust 2)			
Müra võimsustase, dBA	94	93	94
Müra võimsustase, garanteeritud L _{WA} dBA	95	95	95
Müratase (vt. märkust 3)			
Mürarõhutase kasutaja kõrva juures, dB (A)	80	80	80
Vibratsioonitase (vt. märkust 4)			
Käepide, m/s ²	5,1	5,1	3,8
Lõikamine			
Niitmiskõrgus, mm	25–70	25–70	25–70
Töölaius, mm	480	480	480
Lõikesüsteem	3 in 1	3 in 1	2 in 1
Töölaius, mm	480	480	480
Tera	Collect	Collect	Mulch
Tootenumber	5856075–10	5856075–10	5028813–20
Kogumiskoti maht, liitrit	60	60	–
Ajam			
Kiirus, km/h	5,4	5,4	5,4
Käivitamine			
Elektriline käivitus	–	Jaa	–
Aku	–	Plii, 12 V / 2,5 Ah	–

1. märkus: Mootori näidatud võimsusklass on antud mootorimudeli järgi toodetud tüüpootori keskmine netovõimsus (kindla pöörete arvu juures), mõõdetud vastavalt SAE standardile J1349/ISO1585. Masstoodangust tulnud mootoritel võib see väärtus pisut erineda. Seadmele paigaldatud mootori tegelik efektiivvõimsus oleneb töökiirusest, keskkonnamüra ja muudest teguritest.

2. märkus: Ümbritsevasse keskkonda leviva müra võimsus (L_{WA}), mõõdetud vastavalt EÜ direktiivile 2000/14/EÜ.

3. märkus: Helirõhutase kohta toodud andmete statistiline dispersioon (standardhälve) on 1,2 dB (A).

4. märkus: Vibratsioonitaseme kohta toodud andmete tüüpiline statistiline dispersioon (standardhälve) on 0,2 m/s².

EÜ kinnitus vastavusest

(Kehtib vaid Euroopas)

Husqvarna AB, SE-561 82 Huskvarna, Rootsi, tel.: +46-36-146500, deklareerib ainuvastutusel, et **Husqvarna LB348V, LC348V, LC348VE, LC353V, LC353VB, LC 353VI and LC353VE** muruniiduk, seerianumbritega 14xxxxxx ja suuremad, vastavad NÕUKOGU DIREKTIIVI nõudmistele:

- **2006/42/EÜ** (17. mai 2006. a) „mehhanismide kohta.
- elektromagnetilise ühilduvuse direktiiv 15. detsember 2004, **2004/108/EMÜ**.
- müradirektiiv 8. maist 2000 **2000/14/EÜ**.

Teave müra kohta on toodud peatükis Tehnilised andmed.

Järgitud on alljärgnevaid standardeid: ISO 5395, ISO 11094, EN 55012.

0404, SMP Svensk Maskinprovning AB, Box 7035, SE-750 07 Uppsala, on välja andnud tunnistuse seadme vastavuse kohta ELi nõukogu 8. mai 2000 direktiivi 2000/14/EÜ lisale VI müraemissioonide kohta keskkonnas.

Huskvarna, 19. mail 2014



Claes Losdal, arendusdirektor/aiandustooted.

(Husqvarna AB volitatud esindaja ja tehnilise dokumentatsiooni eest vastutaja.)

SUTARTINIAI ŽENKLAI

Sutartiniai ženklai

PERSPĖJIMAS! Netinkamai ar neatsargiai naudojant įrenginį, jis gali sunkiai ar mirtinai sužaloti operatorių ar kitus asmenis.

Prieš naudodami įrenginį, atidžiai perskaitykite operatoriaus vadovą ir įsitikinkite, ar viską gerai supratote.

Žiūrėkite, kad darbo zonoje nesimaišytų kiti žmonės ar gyvuliai.

Nuo netyčinio variklio paleidimo apsisaugokite nuo uždegimo žvakės nuimdami uždegimo kabelį.

Perspėjimas dėl išmetamų ir rikošetu atšokusių daiktų.

Įspėjimas dėl besisukančio peilio. Saugokite rankas ir pėdas.

Įspėjimas: sukamosios dalys. Saugokite rankas ir kojas.

Šis gaminys atitinka galiojančius Europos (CE) reikalavimus.

Triukšmo emisija į aplinką pagal Europos Bendrijos direktyvą. Įrenginio emisija pateikiama skyriuje "Techniniai duomenys" ir ant lipduko.

Mašinos niekada nenaudokite vidaus arba neventiliuojamose patalpose. Išmetamosiose dujose yra anglies viendeginio, bekvapio, nuodingo ir gyvybei pavojingu dujų.

Sprogimo pavojus

Prieš užpildami kurą, visada išjunkite variklį.

Karštas paviršius.



Išjunkite variklį.

Variklio paleidimas

Prieš atlikdami techninės priežiūros darbus ar palikdami mašiną be priežiūros nuimkite apsauginį jungiklį (bateriją).

Įspėjimo lygių paaškinimas

Įspėjimai yra suskirstyti į tris lygius.

PERSPĖJIMAS!



PERSPĖJIMAS! Taikomas, kai operatoriui kyla mirtino arba rimto sužeidimo pavojus arba kai tikėtina, kad bus pakenkta aplinkai, jei nesilaikoma naudojimo vadove pateiktų instrukcijų.

SVARBU!



SVARBU! Taikomas, kai operatoriui kyla sužeidimo pavojus arba kai tikėtina, kad bus pakenkta aplinkai, jei nesilaikoma naudojimo vadove pateiktų instrukcijų.

PASTABA!

PASTABA! Taikomas, kai kyla pavojus sugadinti medžiagas ar įrenginį, jei nesilaikoma naudotojo vadove pateiktų instrukcijų.

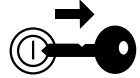

Turiny**SUTARTINIAI ŽENKLAI**

Sutartiniai ženklai	272
Ispėjimo lygių paaiškinimas	272

TURINYS

Turiny	273
--------	-----

PRISTATYMAS

Gerbiamas kliente!	274
Prieš pradėdant naudoti naują žoliapjovę	274

KAS YRA KAS?

Žoliapjovės detalės:	275
----------------------------	-----

ĮRENGINIO SAUGOS ĮRANGA

Bendra informacija	276
--------------------------	-----

MONTAVIMAS IR REGULIAVIMAS

Bendra informacija	277
Rankena	277
Pjovimo aukštis	278
Alyvos užpylimas	278

DEGALAI

Bendra informacija	279
Degalų sumaišymas	279
Degalų pripylimas	279
Gabenimas ir laikymas	279

DARBAS

Asmens saugos priemonės	280
Bendros saugos priemonės	280
Pagrindiniai darbo principai	281
Gabenimas ir laikymas	281
Įjungimas ir išjungimas	282

TECHNINĖ PRIEŽIŪRA

Bendra informacija	284
Techninės priežiūros grafikas	284
Bendroji patikra	284
Išorinis valymas	284
Alyvos lygis	284
Alyvos keitimas	285
Pjovimo įranga	285
Akumulatorius	286
Uždegimo žvakė	286
Oro filtras	286
Kuro sistema	286
Perdirbimas	286

TECHNINIAI DUOMENYS

Techniniai duomenys	287
EB atitikties patvirtinimas	289

Gerbiamas kliente!

Sveikiname pasirinkus Husqvarna produktą! Husqvarna tradicijos prasideda 1689 metais, kai karalius Karlas XI ant Husqvarna upelio kranto leido pastatyti fabriką, kuriame buvo pradėtos gaminti muškietos. Ši vieta prie Husqvarna upelio buvo logiška, nes upelis buvo naudojamas hidroenergjai gaminti ir tokiu būdu tarnavo kaip hidroelektrinė. Per tą daugiau nei 300 metų Husqvarna fabriko gyvavimo epochą buvo pagaminta begalė produktų – nuo malkinių krosnių iki modernios virtuvinės įrangos, siuvimo mašinų, dviračių, motociklų ir t. t. 1956 m. rinkai buvo pristatyta pirmoji motorinė vejapjovė, o 1959 m. motorinis pjūklas – veiklos sritys, kuriose Husqvarna specializuojasi šiandien.

Husqvarna – viena iš pasaulyje pirmaujančių miško ir sodo produktų gamintojų šiuo metu, kur didžiausias prioritetas teikiamas kokybei ir darbinėms charakteristikoms. Verslo idėja – kurti, gaminti ir realizuoti modernius produktus miško ir sodo priežiūrai bei statybų ir kompleksų pramonei. Taip pat Husqvarna siekia pirmauti ergonomikos, patogumo naudotojui, saugumo ir ekologiško mąstymo srityse, todėl buvo sukurta visa eilė subtilybių siekiant tobulinti produktus šiose srityse.

Mes įsitikinę, jog Jūs ir tolimoje ateityje su pasitenkinimu vertinsite mūsų produktų kokybę bei darbinės charakteristikas. Įsigiję nors vieną mūsų produktą, Jums bus suteikta profesionali remonto ir techninio aptarnavimo pagalba, jei kas nors atsitiktų. Jei įrenginį pirkote ne iš mūsų licencijuotų prekybos atstovų, pasiteiraukite jų, kur yra artimiausios techninio aptarnavimo dirbtuvės.

Mes tikimės, jog Jūs liksite patenkinti savo įrenginiu, kuris išliks Jūsų palydovu ir tolimoje ateityje. Atsiminkite, jog šios naudojimosi instrukcijos yra vertingas dokumentas. Laikydami jį turinio (naudojimas, tech. aptarnavimas, priežiūra ir t. t.), Jūs žymiai prailginsite įrenginio ilgaamžiškumą bei jo panaudojimo vertę. Jei Jūs sumanysite perduoti įrenginį, naujajam savininkui neužmirškite perduoti naudojimosi instrukcijų.

Dėkojame, kad naudojate Husqvarna produktą!

Husqvarna AB nuolat siekia tobulinti savo produktus, pasilikdama sau teisę keisti jų formą ir išvaizdą be išankstinio įspėjimo.

Prieš pradėdami naudoti naują žoliapjovę

- Atidžiai perskaitykite naudojimosi instrukcijas.
- Patikrinkite, ar gerai surinkta ir sureguliuota pjovimo įranga. Žr. nuorodas Surinkimas.
- Pripilkite degalų ir papildykite tepalo variklyje. Talpykla su pakankamu tepalų kiekiu pridedama. Skaitykite nurodymus skyriuje apie Degalai.



PERSPĖJIMAS! Be gamintojo leidimo jokiū būdu negalima keisti įrenginio konstrukcijos. Visada naudokite originalias atsargines dalis. Nesuderinti konstrukcijos pakeitimai bei nepritaikytos detalės gali sukelti rimtus kūno sužalojimus ir net mirtį.



PERSPĖJIMAS! Netinkamai arba aplaidžiai naudojama žoliapjovė gali būti pavojinga, galimi rimti net pavojingi gyvybei sužalojimai. Labai svarbu, kad perskaitytumėte ir suprastumėte šią instrukciją.



PERSPĖJIMAS! Jūsų sveikatai gali kilti pavojus, jei ilgai kvėpuosite variklio išmetamosiomis dujomis.

Husqvarna AB nuolat siekia tobulinti savo produktus, pasilikdama sau teisę keisti jų formą ir išvaizdą be išankstinio įspėjimo.

KAS YRA KAS?

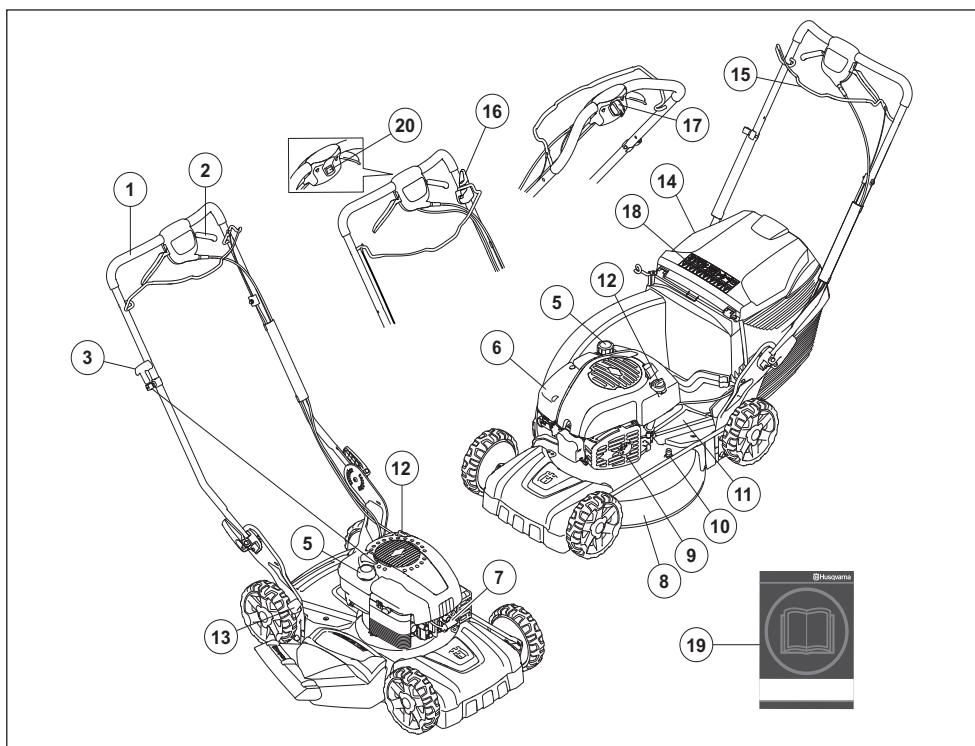

Žoliapjovės detalės:

- | | |
|---|---|
| 1 Rankena / valdymo rankena | 11 Apsauginis gaubtas |
| 2 Pavara | 12 Tepalo bakas |
| 3 Starterio rankenėlė (LB 348V, LC 348V, LC 353V, LV 353VB) | 13 Pjovimo aukščio reguliatorius |
| 4 Žolės rinktuvas (ne LB348V) | 14 Galinis kreiptuvas (ne LB348V) |
| 5 Degalų bakelis | 15 Stabdžių svirtis / paleidimo juosta (LC 353VI) |
| 6 Oro filtras | 16 Pjovimo peilių stabdys (LC 353VB) / įjungimo inhibitorius (LC 353VI) |
| 7 Uždegimo žvakė | 17 Elektrinis paleidimas (LC 353VE, LC 348VE) |
| 8 Pjovimo gaubtas | 18 Simboliai |
| 9 Duslintuvas | 19 Operatoriaus vadovas |
| 10 Vandens prijungimas | 20 Išjungiklis |

ĮRENGINIO SAUGOS ĮRANGA

Bendra informacija

Šiame skyriuje aprašoma įrenginio saugos įranga ir jos paskirtis, o taip pat kaip ją tikrinti bei techniškai prižiūrėti, kad ji tinkamai veiktų.



PERSPĖJIMAS! Niekada nenaudokite įrenginio, jeigu jo saugos įranga neveikia. Jei Jūsų įrenginys neatitiks bet kurio iš šių reikalavimų, kreipkitės į savo techninės priežiūros atstovą dėl įrenginio remonto.

Nuo netyčinio variklio paleidimo apsisaugokite nuo uždegimo žvakės nuimdami uždegimo kabelį.

Pjovimo gaubtas

- Pjovimo gaubtas mažina vibravimą ir pavojų įsipjauti.

Pjovimo gaubto tikrinimas

- Patikrinkite, ar pjovimo gaubtas nepažeistas ir ar nėra matomų defektų, pvz., įtrūkimų.

aizdedzes atslėga (LC 353VE, LC 348VE)

Mašinos su elektriniu starteriu turi starterio raktelį arba lengvai išimamą bateriją. Šiuos įrenginius reikia laikyti atskirai nuo mašinos, kai jie nenaudojami ar neprižiūrimi.

- Patraukite raktelį į save ir jį išimkite.

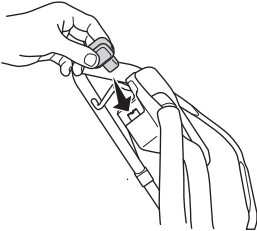

• LC 353VI

Norėdami išimti bateriją (pagrindinis jungiklis), laikykite nuspaudę užrakto mygtukus ir patraukite ją į šoną.

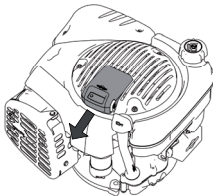

Stabdžių svirtis

- Variklio stabdys skirtas varikliui sustabdyti. Kai atleidžiama stabdžių svirtis, variklis turi sustoti.

Variklio stabdymo rankenos tikrinimas

- Paleiskite variklį ir tada atleiskite stabdžių svirtį. Variklis turi sustoti, o žoliapjovė – nebejudėti. Variklio stabdys turi būti sureguliuotas taip, kad variklis sustotų per 3 sekundes.

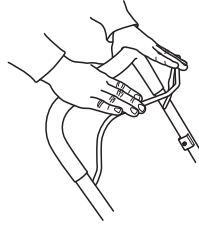

Paleidimo juosta (LC 353VI)

LC 353VI variklio stabdžio juosta taip pat veikia kaip paleidimo juosta.

Siekiant išvengti atsitiktinio įjungimo, reikia patikrinti įjungimo inhibitoriaus veikimą.

Patikrinkite įjungimo inhibitorių

- Patraukite paleidimo juostą į save ir patikrinkite, ar įjungimo inhibitorius apsaugo juostą, kad ji nesuaktyvintų starterio variklio.
- Patikrinkite, ar įjungimo inhibitorius po suaktyvinimo lengvai grįžta į pradinę padėtį.

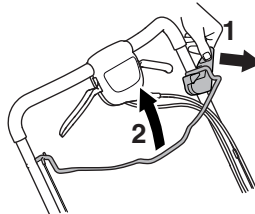

Duslintuvas



PERSPĖJIMAS! Niekada nenaudokite įrenginio be duslintuvo ar su netvarkingu duslintuvu. Sugadintas duslintuvas gali labai padidinti triukšmo lygį ir gaisro pavojų. Gaisro gesinimo priemonės laikykite lengvai pasiekiamoje vietoje.

Duslintuvas labai įkaista tiek naudojant, tiek ir sustojus. Tai galioja net varikliui sukantis laisvąja eiga. Atsižvelkite į užsiliepsnojimo pavojų, ypač dirbdami šalia degių medžiagų ir / arba dujų.

- Duslintuvas iki minimumo sumažina triukšmą ir tolyn nuo naudotojo nukreipia variklio išmetamąsias dujas.

Duslintuvo tikrinimas

- Reguliariai tikrinkite, ar duslintuvas tvarkingas ir ar jis tinkamai pritvirtintas.

MONTAVIMAS IR REGULIAVIMAS

Bendra informacija



SVARBU! Nuo netyčinio variklio paleidimo apsaugokite nuo uždegimo žvakės nuimdami uždegimo kabelį.

Rankena

Surinkimas

- Atsukite apatines rankenėles.

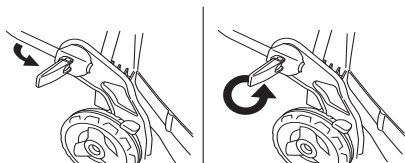

- Sureguliuokite rankenos aukštį ir tvirtai priveržkite rankenėles.

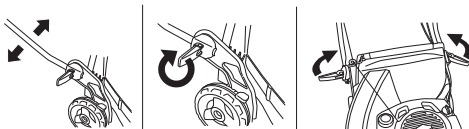

Surinktuvo montavimas

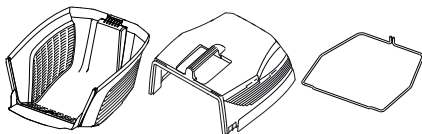

- Prikabinkite viršutinį dangtį prie apatinio dangčio tvirtinimo laikiklių.

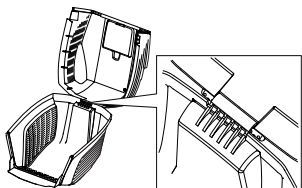

- Nuleiskite viršutinį dangtį. Patikrinkite, ar apvado juostelė yra apatinio dangčio išorėje.

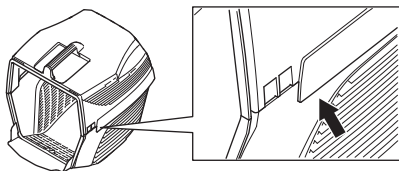

- Pradėkite įtvirtindami vieną metalinės briaunos galą į apatinio dangčio griovelius.

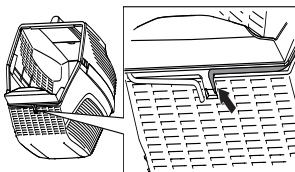

- Metalinę briauną veskite apie viršutinį ir apatinį dangčius. Pritvirtinkite metalinę briauną prie apatinio dangčio.

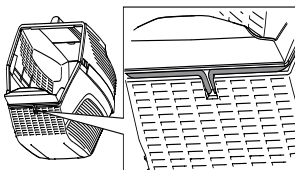

- Pakelkite uždangą ir pakabinkite žolės talpyklą.

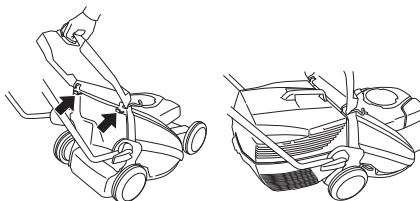

MONTAVIMAS IR REGULIAVIMAS

Smulkinimo funkcija

Mulčiavimo rinkinį galite įsigyti kaip priedą; tada galėsite motorinę sodą techniką su surinktuvais naudoti su mulčiavimo funkcija.

Mulčiavimo rinkinį sudaro mulčiavimo kamštis ir mulčiavimo peilis.

Į vietas įdėkite mulčiavimo kamštį.

- Pakelkite galinį dangtį ir išimkite surinktuvą.

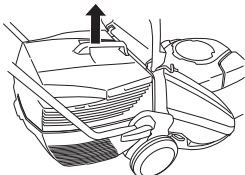

- Į surinkimo kanalą įdėkite smulkinimo priedą.

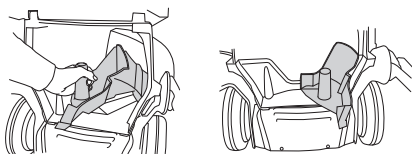

- Uždarykite gaubtą ir įsitinkinkite, kad jis užfiksuotas smulkinimo priedu.

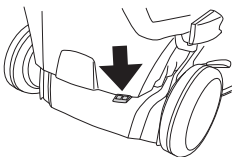

Pjovimo aukštis

PASTABA! Pjaudarni nenuleiskite per žemai, nes peiliai gali kliudyti nelygų paviršių.

Galima nustatyti penkis pjovimo aukščio pakopas, mm

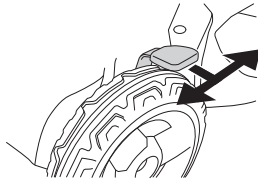

Alyvos užpylimas

- Naujo įrenginio alyvos bakelis yra tuščias. Letai papildykite alyva. Žiūrėkite nuorodas Techninė priežiūra. Pirmą kartą variklio alyva reikia pakeisti po 5 valandų darbo.

Bendra informacija



PERSPĖJIMAS! Kai įrenginio variklis dirba uždaroje patalpoje ar prastai vėdinamoje vietoje, galima uždusti arba mirtinai apsinuodyti anglies monoksidu.

Degalai ir degalų garai yra labai degūs ir gali rimtai sužeisti juos įkvėpus ir jiems liečiantis su oda. Todėl būkite atsargūs dirbdami su degalais, užtikrinkite gerą oro ventiliaciją.

Variklio išmetamosios dujos yra karštos, jos gali kibirkščiuoti ir sukelti gaisrą. Niekuomet nebandykite paleisti įrenginio uždaroje patalpoje ar netoliese degių medžiagų!

Nerūkykite ir nestatykite jokių įkaitusių daiktų šalia degalų.

Degalų sumaišymas

DĖMESIO! Įrenginys yra su keturtakčiu varikliu. Žiūrėkite, kad alyvos bakelyje visada būtų pakankamai alyvos.

Benzinas

- Naudokite bešvinį ar geros kokybės benziną su švinu.
- Žemiausias rekomenduojamas oktaninis skaičius turi būti 90 (RON). Jei naudojate mažesnį nei 90 oktaninio skaičiaus benziną, variklis gali pradėti detonuoti. Dėl to variklis pernelyg įkaista ir galite rimtai jį sugadinti.
- Jei rinkoje yra ekologiško benzino, taip vadinamo alkilato benzino, reikia naudoti jį.

Variklių alyva

DĖMESIO! Prieš paleisdami žoliapjovės variklį patikrinkite tepalo lygį. Per mažas lygis gali lemti rimtą variklio gedimą.

- Žr. nurodymus skyriuje "Techninė priežiūra".
- Pirmą kartą variklio alyva reikia pakeisti po 5 valandų darbo. Techniniuose duomenyse nurodyta, kokios rūšies alyvą reikia naudoti. Niekada nenaudokite alyvos, skirtos dvitaktiams varikliams.

Degalų pripylimas



PERSPĖJIMAS! Prieš pildami degalus visuomet sustabdykite variklį ir leiskite jam keletą minučių atvėsti. Variklis turi būti sustabdytas, o išjungiklis – STOP padėtyje.

Visuomet naudokite benzino kanistrą, kad degalai neišsilietų.

Pildami degalus, iš lėto atsukite degalų bakelio dangtelį tam, kad palaipsniui išsilygintų bet koks bakelyje susidaręs garų viršėlis.

Nuvalykite plotą aplink degalų įpylimo angos dangtelį.

Supylę degalus, kruopščiai užsukite degalų bakelio dangtelį. Neatsargumas gali sukelti gaisrą.

Prieš užvesdami įrenginį, perneškite jį mažiausiai 3 m nuo tos vietos, kur pylėte degalus.

Niekada nebandykite užvesti įrenginio:

- Jei ant įrenginio išsipyłė degalų ar variklio alyvos. Viską nuvalykite ir leiskite išgaruoti benzino likučiams.
- Jei Jūs apsipylėte degalais ar apipylėte drabužius, persirenkite. Nuplaukite tas kūno dalis, ant kurių pateko degalai. Plaukite muilu ir vandeniui.
- Jei degalai varva iš įrenginio. Reguliariai tikrinkite, ar nėra pratekėjimų pro degalų bakelio dangtelį ir sistemos žarneles.

Gabenimas ir laikymas

- Įrenginį ir degalus laikykite ir gabenkite taip, kad degalai nevarvėtų ir negaruotų netoli kibirkščių ar atviros liepsnos šaltinių, pavyzdžiui, elektros įrenginių, elektrinių variklių, elektros relių bei jungiklių ar šilumos katilų.
- Degalus visada laikykite ir gabenkite tik patvirtintose ir tam skirtose talpyklose.

Ilgalaikis laikymas

- Jei įrenginiu nesiruošiate dirbti ilgesnį laiką, ištuštinkite degalų baką. Artimiausioje degalinėje paklauskite, kur išpilti nereikalingus degalus.

Asmens saugos priemonės

Naudodami įrenginį, visada dėvėkite patvirtintas asmens saugos priemones. Asmens saugos priemonės nepašalina sužeidimo rizikos, tačiau nelaimingo atsitikimo atveju mažiau nukentėsite. Paprašykite pardavėjo išrinkti Jums tinkamiausias priemones.

Visada dėvėkite:

- Tvirti, neslystantys auliniai batai ar pusbačiai.
- Storos, ilgus kelnes. Nemūvėkite šortų, neavėkite sandalų ir nebūkite basi.
- Jei reikia, būtina dėvėti pirštines, pvz., montuojant, tikrinant ar valant pjovimo įrangą.

Bendros saugos priemonės

Šiame skyrelyje aprašomos esminės saugaus darbo įrenginiu taisyklės. Pateikta informacija niekada nepakeis tų žinių ir praktinės patirties, kurių turi profesionalas.

- Prieš naudodami įrenginį, atidžiai perskaitykite operatoriaus vadovą ir įsitikinkite, ar viską gerai supratote.
- Atminkite, kad už nelaimingus atsitikimus arba pavojus, kurie gali kilti kitiems žmonėms arba jų turtui, atsako operatorius.
- Įrenginys turi būti švarus. Ženkilai ir lipdukai turi būti puikiai įskaitomi.

Visada vadovaukitės „sveiku protu

Neįmanoma numatyti visų situacijų, kurios gali iškilti. Visada būkite atidūs ir vadovaukitės sveiku protu. Jei tam tikroje situacijoje pasijutote nesaugiai, nutraukite darbą ir kreipkitės pagalbos į specialistą. Kreipkitės į prekybos atstovą, techninės priežiūros specialistą arba patyrusį pjaustytuvo naudotoją. Nesistenkite atlikti darbo, kuriam nesate pakankamai kvalifikuotas!



PERSPĖJIMAS! Dirbdamas šis įrenginys sukuria elektromagnetinį lauką. Susidarius tam tikroms sąlygoms, šis laukas gali sutrikdyti aktyviųjų arba pasyviųjų medicininių implantų veikimą. Siekiant sumažinti sunkaus arba mirtino sužalojimo riziką, mes rekomenduojame asmenims, turintiems medicininių implantų, prieš naudojant šį įrenginį pasikonsultuoti su savo gydytoju ir medicininio implanto gamintoju.



PERSPĖJIMAS! Netinkamai ar neatsargiai naudojant įrenginį, jis gali sunkiai ar mirtinai sužaloti operatorių ar kitus asmenis.

Niekada neleiskite vaikams ar kitiems neapmokytiems įrenginiu dirbti asmenims jį naudoti ar techniškai prižiūrėti.

Įrenginį draudžiama naudoti žmonėms su fizine ar protine negalia ir žmonėms, kurie dėl savo sveikatos būklės negali valdyti įrenginio, jeigu jų neprižiūri už jų saugumą atsakingi asmenys.

Niekuomet niekam neleiskite dirbti įrenginiu prieš tai neįsitikinę, kad jie perskaitė ir suprato operatoriaus vadove pateiktus nurodymus.

Niekada nedirbkite įrenginiu, jei esate pavargęs, išgėręs alkoholio ar vartojate medikamentus, kurie gali veikti Jūsų regėjimą, nuovoką ar koordinaciją.



PERSPĖJIMAS! Dėl neleistinų konstrukcinių pakeitimų ir (ar) priedų įrenginys gali sunkiai ar net mirtinai sužaloti operatorių ar kitus asmenis. Be gamintojo leidimo jokia būdu negalima keisti įrenginio konstrukcijos.

Niekada nebandykite šio įrenginio modifikuoti, kad jis nebeatitiktų originalios konstrukcijos, ir nenaudokite, jei jį modifikavo kiti.

Niekada nenaudokite techniškai netvarkingo įrenginio. Reguliariai atlikinėkite patikras ir vykdykite techninės priežiūros nurodymus, pateiktus šiame vadove. Kai kurias techninės priežiūros procedūras gali atlikti tik apmokyti ir kvalifikuoti specialistai, žr. nurodymus skyriuje "Techninė priežiūra".

Visada naudokite originalias atsargines dalis.

DARBAS

Sauga darbo vietoje

- Prieš pradėdami pjauti, nurinkite nuo vejos šakas, šakeles, akmenis ir pan.
- Į pjovimo įtaisą atsitrenkiantys daiktai gali atšokti ir sužeisti žmoges ar apgadinti daiktus. Laikykitės saugaus atstumo nuo žmonių ir gyvūnų.
- Įrenginio niekuomet nenaudokite blogu oru, pavyzdžiui, kai kyla rūkas, lyja, drėgna, gali žaibuoti, taip pat drėgnose vietose, pučiant stipriam vėjui, stipriai šalant ir pan. Darbas blogomis oro sąlygomis vargina, padidėja rizikos faktoriai, pavyzdžiui, dėl slidaus pagrindo.
- Apsidairykite aplinkui ir įsitinkite, ar niekas negalėtų jums trukdyti valdyti įrenginį.
- Saugokitės šaknų, akmenų, šakelių, duobių, griovių ir pan. Kliuti gali dengti aukšta žolė.
- Pjauti šlaitus gali būti pavojinga. Nepjaukite labai stačių šlaitų. Žoliapjovės nederėtų naudoti, kai pasvirimo kampas didesnis nei 15 laipsnių.
- Dirbant nuokalnėje ar ant šlaito, darbinė zona turėtų nusidriekti tinkamu nuolydžiui kampu. Daug lengviau eiti išilgai šlaito negu aukštyn ir žemyn.
- Būkite atsargūs artėdami prie nematomų kampų ir daiktų, kurie gali jums uždengti vaizdą.

Darbo sauga

- Žoliapjovė skirta tik vejai pjauti. Naudoti galima tik pagal paskirtį.
- Dėvėkite asmens saugos priemones. Žr. poskyrį "Asmens saugos priemonės".
- Nepaleiskite žoliapjovės variklio, kol neuždėtas peilis ir visi gaubtai. Peilis gali nukristi ir sužaloti.
- Stenkitės, kad peiliai neatsimuštų į akmenis, šaknis ir pan. Antraip peiliai gali atšipti, išsikreipti variklio ašis. Dėl išlinkusios ašies atsiranda nestabilumas ir vibracija, o tada kyla didelis pavojus, kad gali nukristi peilis.
- Stabdžių svirties negalima visam laikui pritvirtinti prie rankenos, kol žoliapjovės dirba.
- Padėkite žoliapjovę ant stabilaus, lygaus pagrindo ir paleiskite variklį. Pasirūpinkite, kad peilis nesiliestų su žeme arba kitais daiktais.
- Visada stovėkite įrenginio galinėje dalyje. Pjaudami abiem rankom, laikykite rankeną, o visi įrenginio ratai turi stovėti ant žemės. Saugokite rankas bei kojas ir neikiškite prie besisukančių diskų.
- Dirbant varikliui nepakreipkite įrenginio. Nebėkite su veikiančia žoliapjove. Galima stumti tik einant.
- Atkreipkite ypatingą dėmesį darbo metu traukdami mašiną link savęs.
- Niekada nekilnokite ir neneškite žoliapjovės, kai veikia variklis. Jei reikia pakelti, pirma išjunkite variklį ir atjunkite laidą nuo degimo žvakės.
- Nepjaukite vejos eidami atbulomis.

- Variklį reikia išjungti, kai važiuojate vieta, kurios nereikia pjauti. Pavyzdžiui, tokia kaip žvyras, akmenys, akmenukų danga, asfaltas ir t. t.
- Nebėkite su veikiančia žoliapjove. Galima stumti tik einant.
- Prieš keisdami pjovimo aukštį išjunkite variklį. Prie? reguliuodami, visada išjunkite variklį.
- Niekuomet dirbant varikliui nepalikite įrenginio be priežiūros. Išjunkite variklį. Įsitinkite, kad pjovimo įtaisas nustojo sukstis.
- Jei įrenginys liečia kokį daiktą ar susidaro vibracijos, sustabdykite įrenginį. Nuo degimo žvakės nuimkite kabelį. Patikrinkite, ar įrenginys nėra pažeistas. Suremontuokite pažeidimus.

Pagrindiniai darbo principai

- Norėdami pasiekti geriausių rezultatų, visada pjaukite aštriu disku. Atšipęs diskas pjauna nelygiai ir žolė pjūvio vietoje pageltonuoja.
- Niekada nepjaukite daugiau kaip 1/3 žolės ilgio. Ypač kai sausa. Iš pradžių pjaukite dideliame aukštyje. Tada žiūrėkite, kaip pavyko, ir nuleiskite iki reikiamo aukščio. Jei žolė itin ilga, važiuokite lėtai ir, jei reikia, pjaukite du kartus.
- Kiekvieną kartą pjaukite skirtingomis kryptimis, kad vejoje nesusidarytų dryžiai.
- Prieš traukdami mašiną savęs link, išjunkite pavarą ir pastumkite mašiną pirmyn apie 10 cm.
- Išjunkite pavarą, kai artėjate prie kliūties.

Gabenimas ir laikymas

- Norėdami išvengti įrangos pažeidimų ir nelaimingų atsitikimų, gabendami įrangą pritvirtinkite.
- Įrangą laikykite rakinamoje patalpoje, kad prie jos negalėtų prieiti vaikai ir pašaliniai asmenys.
- Įrenginį ir jo priedus laikykite sausoje ir šalčiui nepralaidžioje patalpoje.
- Apie degalų gabenimą ir laikymą žiūrėkite skyriuje „Degalai“.
- Visada išimkite bateriją, jei mašiną paliekate be priežiūros. (LC 353VI)

Ijungimas ir išjungimas

Prieš užvedant variklį



PERSPĖJIMAS! Prieš naudodami įrenginį, atidžiai perskaitykite operatoriaus vadovą ir įsitikinkite, ar viską gerai supratote.

Dėvėkite asmens saugos priemones. Žr. poskyrį "Asmens saugos priemonės".

- Žiūrėkite, kad darbo zonoje nesimaišytų kiti žmonės ar gyvuliai.
- Atlikite kasdienę techninę priežiūrą. Žr. nurodymus skyriuje "Techninė priežiūra".
- Patikrinkite, ar laidas gerai įkištas į degimo žvakę.

Rankinis įjungimas

Paleidžiant variklį jo stabdymo rankeną reikia laikyti prispausta prie pagrindinės rankenos.

LB 348V, LC 348V, LC 353V

- Atsistokite įrenginio galinėje dalyje.
- Suimkite starterio rankenėlę ir dešine ranka lėtai traukite lynelį, kol pajusite nedidelį pasipriešinimą (starterio strektės sukibimą). Tada stipriai patraukite, kad paleistumėte variklį. **Niekada nevyنيokite starterio lynelio sau ant rankos.**

LC 353VB

- Atsistokite įrenginio galinėje dalyje.
- Stop mygtuką stumtelkite į start padėtį.

Suimkite starterio rankenėlę ir dešine ranka lėtai traukite lynelį, kol pajusite nedidelį pasipriešinimą (starterio strektės sukibimą). Tada stipriai patraukite, kad paleistumėte variklį. **Niekada nevyنيokite starterio lynelio sau ant rankos.**

LC353VB modeliuose įrengtas pjovimo peilių stabdys. Kad pjoviklis suktųsi, atlikite šiuos veiksmus:

- Atlaisvinkite fiksatorių ant disko stabdžio (1).
- Patraukite variklio stabdžio juostą (2) į save.

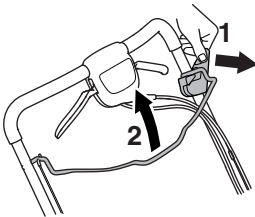

Elektrinis įjungimas

LC 348VE, LC 353VE

LC 348VE ir LC 353VE turi elektroninį užvediklį, kuris naudojamas šiuo būdu.

- Prieš naudodami elektroninį užvediklį pirmą kartą, įkraukite akumuliatorių. Žr. nurodymus skyriuje "Techninė priežiūra".
- Variklio stabdžio svirtį palenkite link rankenos.
- Įkiškite užvedimo raktelį ir jį pasukite.

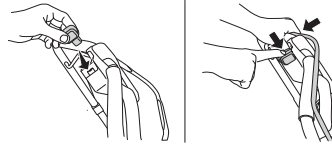

LC 353VI

Mašinos elektrinio įjungimo funkciją atlieka paleidimo juosta.

- Prieš pirmą kartą atlikdami elektroninį įjungimą turite suaktyvinti bateriją. Žr. nurodymus skyriuje "Techninė priežiūra".

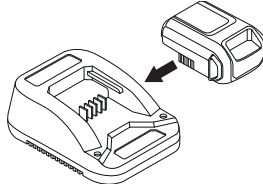

LC 353VI modelyje įrengtas įjungimo inhibitorius. Norėdami įjungti variklį ir disko sukimą, atlikite šiuos veiksmus:

- Įstatykite bateriją į jai skirtą variklio skyrių ir patikrinkite jos būseną.

Daugiau informacijos žr. skyriuje "Baterija".

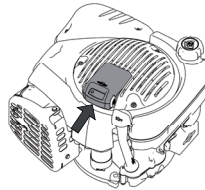

- Atlaisvinkite įjungimo inhibitorių (1).
- Patraukite paleidimo juostą (2) link savęs. Užvedus variklį starterio variklis sustos.

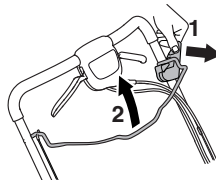

DARBAS

Pavara

- Norėdami naudotis varomąja ratų jėga, pakelkite sankabos svirtį link savęs.

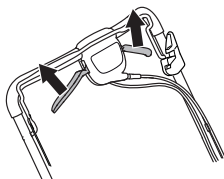

Pajutę, kad pavara lėtėja, pareguliuokite sankabos lyną. Tiksliai sureguliuokite laidą reguliavimo varžtu.

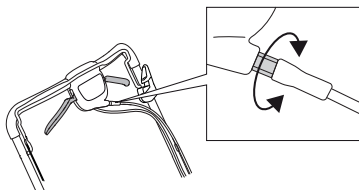

- Norėdami įtempti lyną ir padidinti greitį, sukite reguliavimo varžtą prieš laikrodžio rodyklę.

Neįtempkite lyno per stipriai. Jei vežapjovė pradeda važiuoti nenaudodama sankabos svirties, atleiskite lyną.

- Norėdami atleisti lyną ir sumažinti greitį, sukite reguliavimo varžtą pagal laikrodžio rodyklę.

Išjungimas

LB 348V, LC 348V, LC 348VE, LC 353V, LC 353VE, LC353VI

- Sustabdykite variklį atleisdami variklio stabdžio / paleidimo juostą. Pavara taip pat išjungžiama, kai atleidžiame variklio stabdžio / paleidimo juostą.

SVARBU!

Išimkite raktelį iš **LC 348VE** ir **LC 353VE** modelių.

LC 353VI – kai mašina nenaudojama, bateriją visada išimkite.

LC353VB

Atleidus stabdžio svirtį, pjoviklis nustoja sukintis.

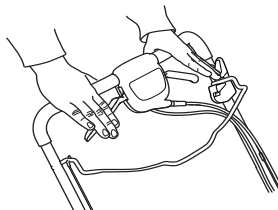

Variklis išjungžiamas "Stop" rankenėlę pastūmus į "Stop" padėtį.

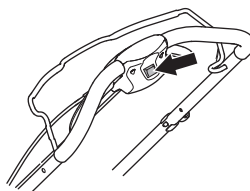

Bendra informacija



PERSPĖJIMAS! Naudotojas gali atlikti tik šiame operatoriaus vadove aprašytus techninės priežiūros darbus. Sudėtingesnius darbus būtina vykdyti įgaliotose techninės priežiūros dirbtuvėse.

Patikros ir / arba techninės priežiūros darbai turi būti atliekami išjungus variklį. Nuo netyčinio variklio paleidimo apsaugokite nuo uždegimo žvakės nuimdami uždegimo kabelį. Iš mašinų su elektriniu starteriu taip pat reikia išimti starterio raktelį arba bateriją.

Įrenginio tinkamai techniškai neprižiūrint ir profesionaliai neatliekant remonto darbų, gali sutrumpėti jo eksploatacijos trukmė ir padidėti nelaimingų atsitikimų pavojus. Dėl papildomos informacijos, kreipkitės į artimiausias techninės priežiūros dirbtuves.

- Leiskite savo „Husqvarna“ prekybos atstovui reguliariai tikrinti įrenginį ir atlikti būtinus reguliavimo ir remonto darbus.
- Pakeiskite visas sugadintas, nusidėvėjusias ar sulūžusias dalis.
- Visada naudokite originalias atsargines dalis.

Techninės priežiūros grafikas

Techninės priežiūros grafike nurodyta, kurias įrenginio dalis ir kaip dažnai reikia techniškai prižiūrėti. Priežiūros dažnis apskaičiuotas kasdien naudojamam įrenginiui, todėl jis gali skirtis, priklausomai nuo to, kaip dažnai naudojamas įrenginys.

Kiekvieną dieną	Kartą į savaitę	50 val.	Mažiausiai kasmet
Bendroji patikra	Uždegimo žvakė	Pleištinio diržo keitimas ir reguliavimas	Pleištinio diržo keitimas ir reguliavimas
Alyvos lygis	Duslintuvas*	Oro filtras	Oro filtras
Išorinis valymas	Vibracijos slopinimo sistema*	Kuro sistema	Kuro sistema
Pjovimo įranga		Alyvos keitimas	Alyvos keitimas
Pjovimo ir apsauginis gaubtai*			
Stabdžių svirtis*			

* Žr. nurodymus skyriuje „Įrenginio saugos įranga“.

Bendroji patikra

- Patikrinkite, ar priveržti varžtai ir varžlės.

LC353VB

Patikrinkite, ar kabelio spaustukas gerai pritvirtintas laikiklyje. Jei kabelio spaustukas laisvas ar iškritęs, įstatykite spaustuką atgal į vietą.

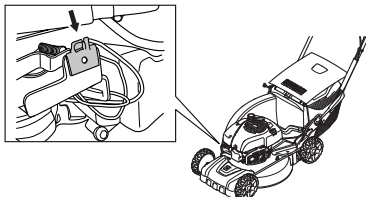

Išorinis valymas

- Švariai nuvalykite žoliapjovę, kad neliktų lapų, žolės ir pan.
- Nenaudokite aukšto slėgio srovės žoliapjovei plauti.
- Niekada nepilkite vandens tiesiai ant variklio.
- Išvalykite starterio dangtyje esančias oro paėmimo angas groteles. Patikrinkite starterį ir trosą.
- Valydami po pjovimo dangčiu, ištuštinkite degalų baką ir paguldykite mašiną ant šono duslintuvu žemyn.

Pavaros korpuso valymas.

- Nuimkite techninės priežiūros liuką.

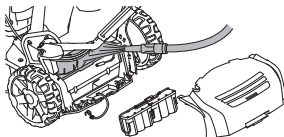

- Šepečiu iš pavaros korpuso išvalykite lapus ir žolę. Jei reikia, išplaukite pavaros korpusą vandeniu. Patikrinkite, ar modeliuose **LC348Ve** ir **LC353Ve** atjungta baterija.

Alyvos lygis

Kai tikrinatė tepalo lygį, žoliapjovė turi stovėti ant lygaus pagrindo. Patikrinkite tepalo lygį matavimo lazdele, esančia ant tepalo papildymo dangtelio.

- Atsukite alyvos angos dangtelį ir nušluostykite alyvos lygio matuoklį.
- Įstatykite alyvos lygio matuoklį į vietą. Kad tai galėtumėte padaryti tinkamai, tepalų papildymo dangtelis turi būti visiškai atsuktas.
- Jei tepalo per mažai, pripildykite iki viršutinės matavimo lazdelės padalos.

Alyvos keitimas

- Ištuštinkite degalų baką.
- Atsukite tepalų papildymo dangtelį.
- Paimkite indą, tinkamą tepalui supilti.
- Paalengkite variklį ir išleiskite tepalą per papildymo varnzdelį. Artimiausioje degalinėje paklauskite, kur galite palikti tepalo likučius.
- Pripildykite šviežios, geros kokybės variklinės alyvos. Žr. nurodymus skyriuje „Techniniai duomenys“.

Pjovimo įranga

- Tikrinkite, ar pjovimo įranga nepažeista ir neįskilusi. Pažeista pjovimo įranga turi būti nedelsiant pakeista.
- Pasirūpinkite, kad peilis visada būtų gerai pagalastas ir tinkamai subalansuotas.



PERSPĖJIMAS! Tvarkydami pjovimo detales visada mūvėkite tvirto audinio pirštines. Peiliai labai aštrūs, galite susižaloti.

PASTABA! Pagalastus peilius reikia subalansuoti. Balansavimą, ašmenų keitimą arba galandinimą turi atlikti techninio aptarnavimo dirbtuvės.

Atsitrenkus į kliūtį, avarijos metu sugadintus peilius reikia pakeisti.

Peilių keitimas

Demontavimas:

- Atsukite varžtą, kuris laiko peilį.

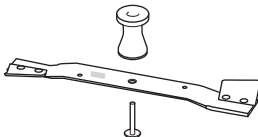

- Nuimkite seną diską. Patikrinkite, ar nepažeistas disko laikiklis. Taip pat visada patikrinkite, ar nepažeistas peilių varžtas, neiškreipta variklio ašis.

Montavimas:

- Peilį reikia pritvirtinti taip, kad kampuoti galai būtų nukreipti į viršų link dangčio.

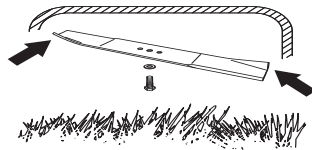

- Ant peilio fiksatoriaus uždėkite peilį su tarpine. Peilis turi būti uždėtas tiksliai ant ašies centro. Kad išvengtumėte vibracijos, uždėkite peilį taip, kad ant peilio šonų būtų matyti peilio fiksatoriaus žyma.
- Sumontuokite plokštelę ir gerai prisukite varžtą. Jis turi būti priveržtas 45–60 Nm sukimo momentu.

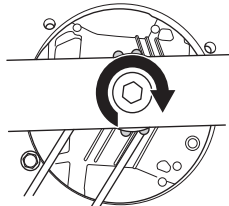

- Ranka pasukite diską ir patikrinkite, ar jis laisvai sukasi.
- Išbandykite įrenginio darbą.

SVARBU!

Visada būkite atsargūs ir vadovaukitės blaiviu protu. Neapsiimkite atlikti darbų, kuriems nesate pakankamai kvalifikuotas. Jeigu perskaitę šią instrukciją vis dar nesate tikri, kaip naudoti įrenginį, pasitarkite su tai išmanančiu asmeniu. Kreipkitės į įgaliotas techninės priežiūros dirbtuves.

Visada būtina naudoti originalias atsargines dalis. Daugiau informacijos ieškokite skyriuje „Techniniai duomenys“.

Akumulatorius

SVARBU! Senos baterijos negalima išmesti su buitinėmis šiukšlėmis! Atiduokite ją artimiausiam techninės priežiūros atstovui arba palikite surinkimo punkte.

LC 353VE, LC 348VE

Akumulatorius yra visiškai uždaras 12 voltų švino akumulatorius, kuriam paprastai nereikia priežiūros. Akumulatorius įkraunamas pjovimo metu.

Jei variklis kelis kartu neužsiveda, akumulatorius gali būti išsikrovęs. Tokiu atveju užveskite įrenginį rankiniu būdu naudodami starterio lynelį. Visiškai išsikrovusį akumulatorių galima įkrauti naudojant tiekiamą akumulatoriaus įkroviklį.

- Patikrinkite visus laidus ir jungtis. Įrenginio nenaudokite, jei jo laidas yra pažeistas, jį suremontuoti pristatykite įgaliotoms techninės priežiūros dirbtuvėms.

Baterijos įkrovimas

DĖMESIO! Akumulatorių gali tekti įkrauti vieną arba du kartus per pjovimo sezoną ir jį visada reikia įkrauti prieš paliekant jį sandėlyje žiemai.

Neįkraukite, jei temperatūra yra žemesnė nei +5 °C.

- Nuimkite kabelio kontaktą prie akumulatoriaus.
- Prijunkite akumulatoriaus kabelį prie įkroviklio, tada prijunkite įkroviklį į sieninį elektros lizdą (220 V, 50 Hz).

LC 353VI

Baterija yra apsauginis jungiklis ir ji turi būti montuojama ant variklio tik tada, kai mašina yra naudojama.

Baterija yra išmanioji 10,8 V ličio baterija, kuri turi būti aktyvuota prieš ją naudojant pirmą kartą.

Įdėkite bateriją į įkroviklį ir palaukite bent iki tol, kol užsidegs 1 žalia lemputė (10 sekundžių). Dabar bateriją galima montuoti ant variklio.

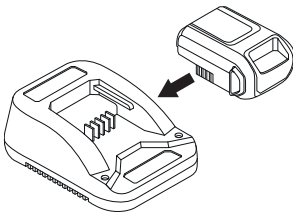

SVARBU! Šiame modelyje baterija yra saugos dalis. Visada būtina naudoti originalias atsargines dalis.

Įkraukite akumulatorių.

Baterija turi lengvai patikrinamą įtampos LED indikatorių (1 – 4).

Jei įtampa per žema (dega 1 LED, arba nė vienas LED nedega), įdėkite bateriją į įkroviklį ir prijunkite prie sieninio lizdo (220 V, 50 Hz).

Plokščioji baterija visiškai įkraunama maždaug per 60 min.

Bateriją galima greitai įkrauti per trumpesnį laikotarpį jei nepakenkiant.

Indikacinė lemputė baterijoje	Priežastis
Nuolat deganti raudona lemputė	Baterija kraunama.
Blykčiojanti raudona lemputė	Baterija per karšta ir pradės krauti, kai bus pasiekta tinkama temperatūra.
Nuolat deganti žalia lemputė	Baterija yra visiškai įkrauta.
Blykčiojanti raudona ir žalia lemputė	Baterija sugadinta ir turi būti pakeista.

Uždegimo žvakė

DĖMESIO! Visada naudokite rekomenduojamo tipo uždegimo žvakes! Naudojant netinkamą uždegimo žvakę, galite sugadinti stūmoklį ir cilindrą.

- Jei sumažėjusi įrenginio galia, sunku jį užvesti ar jis prastai dirba tuščiaja eiga: prieš ieškant kitų priežasčių, pradžioje patikrinkite uždegimo žvakę.
- Jeigu uždegimo žvakė purvina, nuvalykite ją ir patikrinkite tarpą tarp elektrodų (turi būti 0,5 mm). Pakeiskite, jei reikia.

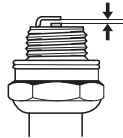

Oro filtras

- Atsukite oro filtro dangtelį ir išimkite filtrą.
- Filtrą išvalykite padaužydami jį lygų pagrindą. Filtrui valyti niekada nenaudokite tirpiklio, kurio sudėtyje yra naftos produktų, pvz., žibalo, taip pat nevalykite suslėgtuoju oru.
- Ilgiau naudotas oro filtras pilnai nebeišvalo. Todėl jį reikia reguliariai pakeisti nauju. **Pažeistas oro filtras turi būti iš karto pakeičiamas.**
- Montuojamas oro filtras turi glaudžiai priglusti prie filtro laikiklio.

Kuro sistema

- Patikrinkite, ar degalų bakelio dangtelis ir tarpiklis nepažeisti.
- Patikrinkite degalų žarnelę. Pakeiskite ją, jei būtina.

Perdirbimas

Šis įrenginys gali dirbti daugelį metų, todėl jo poveikis aplinkai minimalus. Techninę priežiūrą ir remontą atlikite pagal šiame vadove pateiktas instrukcijas. Tokiu būdu variklis ilgiau taraus ir išskirs mažiausią kenksmingų išmetamųjų dujų kiekį.

Įrenginys išardomas ir jo dalys padalijamos į skirtingų medžiagų grupes perdirbti. Dauguma šio įrenginio dalių tinka perdirbti.

TECHNINIAI DUOMENYS

Techniniai duomenys

	LC353V	LC353VB	LC353VE	LC 353VI
Variklis				
Variklio gamintojas	Briggs & Stratton	Briggs & Stratton	Briggs & Stratton	Briggs & Stratton
Cilindro tūris, cm ³	161	161	161	161
Greitis, aps. / min	2900	2900	2900	2900
Nominali variklio galia, kW (žr. 1 pastabą)	2,7	2,7	2,7	2,7
Uždegimo sistema				
Uždegimo žvakė	Champion QC12YC	Champion QC12YC	Champion QC12YC	Champion QC12YC
Tarpas tarp elektrodų, mm	0,5	0,5	0,5	0,5
Kuro / tepimo sistema				
Degalų bakelio tūris, litrai	1,0	1,0	1,0	1,0
Alyvos bako talpa, litrai	0,6	0,6	0,6	0,6
Variklių alyva	SAE 30	SAE 30	SAE 30	SAE 30
Svoris				
Žoliapjovė su tuščiais bakais, kg	41	45	43	42
Triukšmo emisijos (žr. 2 pastabą)				
Garso stiprumo lygis, išmatuotas dB(A)	98	97	98	97
Garso stiprumo lygis, garantuotas L _{WA} dB(A)	98	98	98	98
Garso lygiai (žr. 3 pastabą)				
Triukšmo slėgio lygis prie operatoriaus ausies, dB(A)	84	83	84	84
Vibracijos lygiai (žr. 4 pastabą)				
Rankena, m/s ²	4,0	4,0	4,0	5,3
Kirpimas				
Pjovimo aukštis, mm	25–70	25–70	25–70	25–70
Pjovimo plotis, cm	53	53	53	53
Peilis	Collect	Collect	Collect	Collect
Dalies numeris	5104364–10	5104365–10	5104364–10	5104364–10
Rinktuvo talpa, litrai	60	60	60	60
Pavara				
Greitis, km/h	5,4	5,4	5,4	5,4
Užvedimas				
Elektrinis paleidimas	–	–	Taip	Taip
Akumuliatorius	–	–	Laidas, 12 V / 2,5 Ah	Li-ion, 12V/ 15,7Wh

Pastaba 1 Nurodyta nominali variklio galia yra tipiško gamybos variklio bendro galingumo (prie nurodytų apsisukimų per minutę skaičiaus) vidurkis šiam variklio modeliui, išmatuotas pagal SAE standartą J1349/ISO1585. Masinės gamybos variklių galia gali skirtis nuo šios vertės. Faktinė mašinoje įmontuoto variklio galia priklausys nuo darbinio greičio, aplinkos sąlygų ir kitų aplinkybių.

2 pastaba. Triukšmo emisija į aplinką išmatuota kaip garso stiprumas (L_{WA}) pagal EB direktyvą 2000/14/EG.

3 pastaba. Pateiktuose duomenyse apie triukšmo slėgio lygį yra 1,2 dB (A) tipiška statistinė sklaida (standartinis nuokrypis).

4 pastaba. Pateiktuose vibracijos lygio duomenyse yra 0,2 m/s² tipiška statistinė sklaida (standartinis nuokrypis).

TECHNINIAI DUOMENYS

	LC348V	LC348VE	LB348V
Variklis			
Variklio gamintojas	Briggs & Stratton	Briggs & Stratton	Briggs & Stratton
Cilindro tūris, cm ³	190	190	190
Greitis, rpm	2900	2900	2900
Nominali variklio galia, kW (žr. 1 pastabą)	2,4	2,4	2,4
Uždegimo sistema			
Uždegimo žvakė	Champion RJ19LM	Champion RJ19LM	Champion RJ19LM
Tarpas tarp elektrodų, mm	0,5	0,5	0,5
Kuro / tepimo sistema			
Degalų bakelio tūris, litrai	1,2	1,2	1,2
Alyvos bako talpa, litrai	0,6	0,6	0,6
Variklių alyva	SAE 30	SAE 30	SAE 30
Svoris			
Žoliapjovė su tuščiais bakais, kg	40	42	36
Triukšmo emisijos (žr. 2 pastabą)			
Garso stiprumo lygis, išmatuotas dB(A)	94	93	94
Garso stiprumo lygis, garantuotas L _{WA} dB(A)	95	95	95
Garso lygiai (žr. 3 pastabą)			
Triukšmo slėgio lygis prie operatoriaus ausies, dB(A)	80	80	80
Vibracijos lygiai (žr. 4 pastabą)			
Rankena, m/s ²	5,1	5,1	3,8
Kirpimas			
Pjovimo aukštis, mm	25–70	25–70	25–70
Pjovimo plotis, mm	480	480	480
Pjovimo sistema	3 in 1	3 in 1	2 in 1
Pjovimo plotis, mm	480	480	480
Peilis	Collect	Collect	Mulch
Dalies numeris	5856075–10	5856075–10	5028813–20
Rinktuvo talpa, litrai	60	60	–
Pavara			
Greitis, km/h	5,4	5,4	5,4
Užvedimas			
Elektrinis paleidimas	–	Taip	–
Akumuliatorius	–	Laidas, 12 V / 2,5 Ah	–

1 pastaba. Nurodyta nominali variklio galia yra tipiško gamybos variklio bendro galingumo (prie nurodytų apsisukimų per minutę skaičiaus) vidurkis šiam variklio modeliui, išmatuotas pagal SAE standartą J1349/ISO1585. Masinės gamybos variklių galia gali skirtis nuo šios vertės. Faktinė mašinoje įmontuoto variklio galia priklausys nuo darbinio greičio, aplinkos sąlygų ir kitų aplinkybių.

2 pastaba. Triukšmo emisija į aplinką išmatuota kaip garso stiprumas (L_{WA}) pagal EB direktyvą 2000/14/EG.

3 pastaba. Pateiktuose duomenyse apie triukšmo slėgio lygį yra 1,2 dB (A) tipiška statistinė sklaida (standartinis nuokrypis).

4 pastaba. Pateiktuose vibracijos lygio duomenyse yra 0,2 m/s² tipiška statistinė sklaida (standartinis nuokrypis).

TECHNINIAI DUOMENYS

EB atitikties patvirtinimas

(galioja tik Europoje)

„Husqvarna AB, SE-561 82 Huskvarna, Švedija, tel.: +46-36-146500, visiškai atsakingai pareiškia, kad žoliapjovės „Husqvarna **LB348V, LC348V, LC348VE, LC353V, LC353VB, LC 353VI ir LC353VE**, pradedant serijos numeriu 14xxxxxx atitinka Tarybos direktyvos nurodymus:

- 2006 m. gegužės 17 g. direktyva **2006/42/EB** "dėl mašinų".
- 2004 m. gruodžio 15 d. direktyva **2004/108/EB** "dėl elektromagnetinio suderinamumo".
- 2000 m. gegužės 8 d. direktyva **2000/14/EB** "dėl triukšmo emisijų į aplinką".

Dėl informacijos apie triukšmo emisijas žr. skyrių "Techniniai duomenys".

Taikyti šie standartai: ISO 5395, ISO 11094, EN 55012.

0404, SMP Svensk Maskinprovning AB, Box 7035, SE-750 07 Uppsala, išleido ataskaitas dėl atitikimo 2000 m. gegužės mėn. 8 d. TARYBOS DIREKTYVOS „Dėl triukšmo emisijos į aplinką 2000/14/EB VI priedą įvertinimo.

Huskvarna, 2014 m. gegužės 19 d.



Claes Losdal, Sodo gaminių plėtros vadovas

(Igaliotas Husqvarna AB atstovas ir atsakingas už techninę dokumentaciją.)

SIMBOLU NOZĪME

Simbolu nozīme

BRĪDINĀJUMS! Nepareizi vai pavisā lietota mašina var būt bīstams darbarīks, kas var lietotājam vai citiem izraisīt nopietnas traumas vai nāves gadījumus.

Lūdzu izlasiet šo lietošanas pamācību uzmanīgi un pārliecinaties, ka pirms mašīnas lietošanas esat visu sapratis.

Pārliecinieties, ka nepiederošas personas un dzīvnieki neatrodas jūsu darba teritorijā.

Novērsiet nejaušu mašīnas ieslēgšanos, izņemot laukā aizdedzes vadu no aizdedzes sveces.

Sargieties no mestiem un rikošetā atlecošiem priekšmetiem.

Uzmanieties no rotējošiem nažiem. Uzmaniet rokas un pēdas.

Brīdinājums: rotējošas daļas. Turiet rokas un kājas drošā attālumā.

Šis ražojums atbilst spēkā esošajām CE direktīvām.

Trokšņu emisijas līmenis atbilstoši Eiropas Kopienas direktīvai. Mašīnas emisijas tiek norādītas daļā Tehniskie dati un uzlīmē.

Nekad neizmantojiet mašīnu iekštelpās vai telpās bez ierīkotas ventilācijas. Atgāzes satur monoksīdu, kas ir bez smaržas, indīga un dzīvībai bīstama gāze.

Eksplozijas risks

Vienmēr izslēdziet motoru, pirms degvielas uzpildīšanas.

Sakarsusi virsma.



Izslēdziet dzinēju.

Dzinēja iedarbināšana

Pirms veicat jebkādas apkopes darbus vai atstājat iekārtu bez uzraudzības, izņemiet drošības slēdzi (akumulatoru).

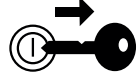

Brīdinājuma līmeņu skaidrojums

Brīdinājums iedala trijos līmeņos.

BRĪDINĀJUMS!



BRĪDINĀJUMS! Lieto tad, ja, neievērojot rokasgrāmatas instrukcijas, operatoram draud nopietna savainojuma vai nāves risks vai iespējams kaitējums apkārtējai videi.

SVARĪGI!



SVARĪGI! Lieto tad, ja, neievērojot rokasgrāmatas instrukcijas, operatoram draud savainojuma risks vai iespējams kaitējums apkārtējai videi.

UZMANĪBU!

UZMANĪBU! Lieto tad, ja, neievērojot rokasgrāmatas instrukcijas, rodas bojājuma risks materiāliem vai iekārtām.

Saturs**SIMBOLU NOZĪME**

Simbolu nozīme	290
Brīdinājuma līmeņu skaidrojums	290

SATURS

Saturs	291
--------------	-----

PREZENTĀCIJA

Godājamais klient!	292
Pasākumi, kas veicami pirms jauna zāles plāvēja izmantošanas uzsākšanas.	292

KAS IR KAS?

Kas ir kas zāles plāvējam?	293
----------------------------------	-----

MEHĀNISMA DROŠĪBAS IEKĀRTAS

Vispārēji	294
-----------------	-----

MONTĀŽA UN UZSTĀDĪŠANA

Vispārēji	295
Rokturis	295
Pļaušanas augstums	296
Eļļas uzpildīšana	296

DEGVIELAS LIETOŠANA

Vispārēji	297
Degviela	297
Degvielas uzpildīšana	297
Transports un uzglabāšana	297

IEDARBINĀŠANA

Individuālais drošības aprīkojums	298
Vispārējās drošības instrukcijas	298
Pamata darba tehnika	299
Transports un uzglabāšana	299
Iedarbināšana un apstādināšana	300

APKOPE

Vispārēji	302
Apkopes grafiks	302
Vispārēja pārbaude	302
Ārējā tīrīšana	302
Eļļas līmenis	302
Eļļas maiņa	303
Griešanas aprīkojums	303
Akumulators	304
Aizdedzes svece	304
Gaisa filtrs	304
Degvielas sistēma	304
Pārstrāde	304

TEHNISKIE DATI

Tehniskie dati	305
Garantija par atbilstību EK standartiem	307

PREZENTĀCIJA

Godājamais klient!

Apsveicam jūs ar izvēli, iegādājoties Husqvarna izstrādājumu! Husqvarna tradīcijām bagātā vēsture sākas 1689. gadā, kad karalis Kārlis XI atļāva Huskvarnas upes krastā atļāva uzcelt muskešu fabriku. Novietojums pie Huskvarnas upes bija loģisks, jo upi varēja izmantot elektroenerģijas ieguvei. Vairāk nekā 300 gadu laikā fabrika ir ražojusi visdažādākos izstrādājumus, sākot no malšanas krāsīm līdz modernām virtuves mašīnām, šujmašīnām, velosipēdiem, motocikliem utt. 1956. gadā tika izlaista pirmā zālāja plaujmašīna un 1959. gadā pirmais motorzāģis, kurus Husqvarna ražo joprojām.

Husqvarna šodien ir pasaulē vadošais mežu un dārzu izstrādājumu ražotājs, kura produktus raksturo kvalitāte un augsti tehniskie parametri. Biznesa idejas pamatā ir motorizētu izstrādājumu izstrādāšana, mārketinga un ražošanas meža un dārzu kā arī celtniecības vajadzībām. Husqvarna mērķis ir būt avangardā ergonomikas, ērtību, drošības un vides saudzēšanas jomās, tāpēc izstrādājumi tiek pastāvīgi uzlaboti tieši šajos aspektos.

Mēs esam pārliecināti, ka jūs ar gandarījumu novērtēsiet mūsu produktu kvalitāti un tehniskās iespējas. Jebkurš mūsu izstrādājumu pirkums nodrošina jums profesionālu palīdzību, kad nepieciešams remonts un apkope. Ja precīzi jūs nopērkāt citur nekā mūsu specializētos veikalos, uzziniet, kur atrodas tuvākā specializētā servisa darbnīca.

Mēs ceram, ka Jūs būsit apmierināts ar iegādāto mašīnu un tā Jums izcili kalpos daudzus gadus. Atcerieties, ka šī lietošanas pamācība ir svarīgs dokuments. Ievērojot tās saturu (lietošana, serviss, apkope utt.), Jūs būtiski pagarināsiet mašīnas mūžu un tās otrreizējo vērtību. Ja jūs pārdosiet to, nododiet lietošanas pamācību jaunajam īpašniekam.

Paldies, ka jūs lietojat Husqvarna izstrādājumu!

Husqvarna AB pastāvīgi strādā, lai pilveidotu savus izstrādājumus un tāpēc saglabā tiesības izdarīt izmaiņas, piem., izstrādājumu formā un izskatā bez iepriekšēja paziņojuma.

Pasākumi, kas veicami pirms jauna zāles plāvēja izmantošanas uzsākšanas.

- Uzmanīgi izlasiet ekspluatācijas instrukciju.
- Pārbaudīt, vai ir pareizi uzstādīts noregulēts griešanas aprīkojums. Skatīt norādījumus zem rubrikas Montāža.
- Uzpildiet motoreļļu un degvielu. Tvertne ar pietiekamu eļļas daudzumu ietilpst ierīces komplektācijā. Skatīt instrukciju sadaļā "Degvielas uzpildīšana".



BRĪDINĀJUMS! Nekādos apstākļos nedrīkst bez ražotāja atļaujas izmainīt šīs mašīnas sākuma konstrukciju. Lietojiet oriģinālās rezerves daļas. Neatļautas izmaiņas un/vai neatļauti piederumi var novest pie traumām vai beigties ar tehnikas izmantotāja un citu personu nāvi.



BRĪDINĀJUMS! Nepareizi vai nevižīgi izmantots zāles plāvējs var kļūt par bīstamu ierīci, kas var izraisīt nopietnas traumas, pat dzīvības zaudēšanu. Tādēļ ir ļoti svarīgi, lai Jūs izlasītu un saprastu šīs lietošanas instrukcijas saturu.



BRĪDINĀJUMS! Motora izplūdes gāzu ilglaicīga ieelpošana var radīt risku veselībai.

Husqvarna AB pastāvīgi strādā, lai pilveidotu savus izstrādājumus un tāpēc saglabā tiesības izdarīt izmaiņas, piem., izstrādājumu formā un izskatā bez iepriekšēja paziņojuma.

KAS IR KAS?

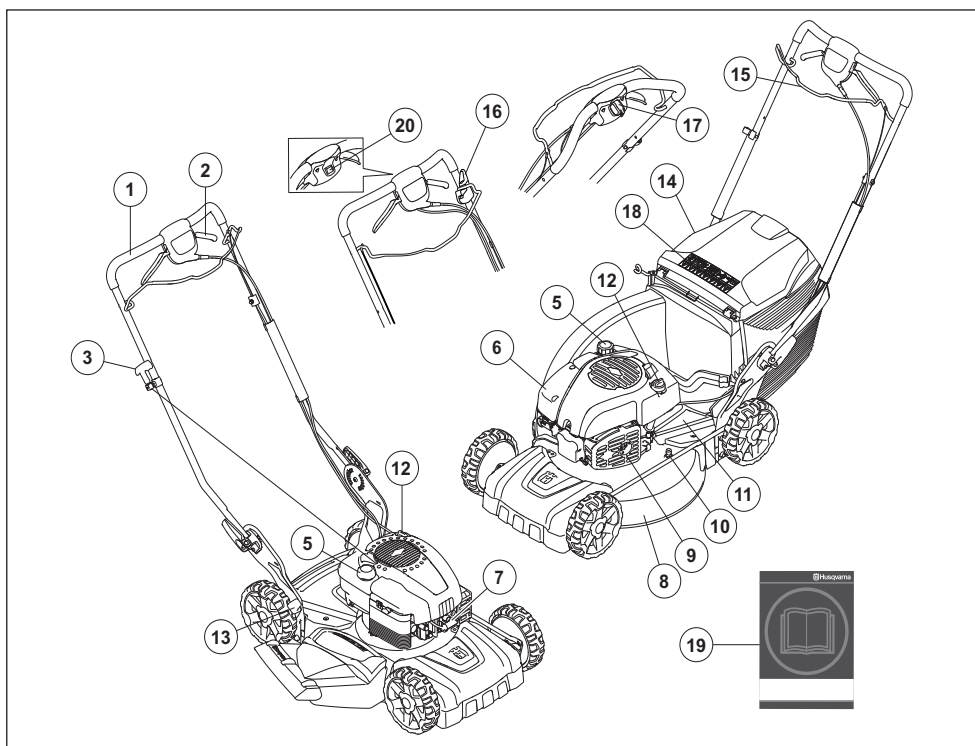

Kas ir kas zāles pļāvējam?

- | | |
|---|--|
| 1 Rokturis/stūre | 11 Aizsargapvalks |
| 2 Iedarbināšana | 12 Eļļas tvertne |
| 3 Startera rokturis (LB 348V, LC 348V, LC 353V, LV 353VB) | 13 Pļaušanas augstuma regulētājs |
| 4 Zāles uztvērējs (nav LB348V) | 14 Aizmugurējais aizsargs (nav LB348V) |
| 5 Degvielas tvertne | 15 Motora bremžu loks. / palaišanas stienis (LC 353VI) |
| 6 Gaisa filtrs | 16 Asmens bremze (LC 353VB) / palaišanas strāvas ierobežotājs (LC 353VI) |
| 7 Aizdedzes svece | 17 Elektrostarts (LC 353VE, LC 348VE) |
| 8 Griešanas apvalks | 18 Simboli |
| 9 Trokšņa slāpētājs | 19 Lietošanas pamācība |
| 10 Ūdens slūtene | 20 Stop slēdzis |

MEHĀNISMA DROŠĪBAS IEKĀRTAS

Vispārēji

Šajā nodalījumā tiek paskaidrota mašīnas drošības detaļu nozīme, to funkcijas un kā tiek veikta to kontrole un apkope, lai garantētu drošības aprikojuma nevainojamu darbību.



BRĪDINĀJUMS! Nekad nelietojiet mašīnu ar bojātām drošības detaļām. Ja jūsu mašīna neatbilst kontroles prasībām, nododiet to labošanai servisa darbnīcā.

Novēršiet nejaušu mašīnas ieslēgšanos, izņemot laukā aizdedzes vadu no aizdedzes sveces.

Griešanas apvalks

- Griešanas apvalks ir konstruēts tā, lai samazinātu vibrācijas un risku iegūt grieztas traumas.

Griešanas vāka pārbaude

- Kontrolējiet, lai griešanas apvalks būtu vesels un bez redzamiem defektiem, piem., plaisām.

Uzvedimo raktelīo (LC 353VE, LC 348VE)

Iekārtām ar elektrisko starteri ir startera atslēga vai viegli izņemams akumulators. Ja iekārta netiek lietota vai tiek atstāta bez uzraudzības, tie ir jāglabā atsevišķi no iekārtas.

- Lai izņemtu atslēgu, velciet to pret sevi.

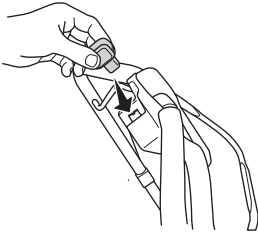

LC 353VI

Lai izņemtu akumulatoru (galveno slēdzi), nospiediet un turiet nospiestas bloķējošās pogas un velciet to uz sāniem.

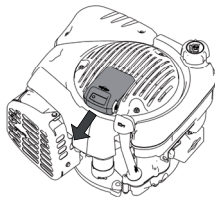

Motora bremžu loks.

- Motora bremzes ir konstruētas, lai ar to palīdzību apstādinātu motoru. Atlaižot satvertu motora bremžu loku, motors apstājas.

Motora bremžu roktura pārbaude

- Iedarbiniet dzinēju ar pilnu gāzi un pēc tam atļaidiet motora bremžu loku. Motoram būtu jāapstājas un vadībai būtu jāatvienojas. Motora bremzēm vienmēr ir jābūt noregulētām tā, lai motors apstātos 3 sekunžu laikā.

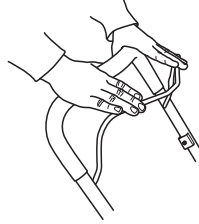

Palaišanas stienis (LC 353VI)

Iekārtas LC 353VI motora bremzēšanas stienis tiek lietots arī kā palaišanas stienis.

Lai izvairītos no neparedzētas palaišanas, pārbaudiet palaišanas strāvas ierobežotāja darbību.

Palaišanas strāvas ierobežotāja pārbaude

- Palaišanas stieni velciet virzienā pret sevi un pārliecinieties, vai palaišanas strāvas ierobežotājs novērš stienļa veiktu palaišanas motora aktivizēšanu.
- Pārliecinieties, vai palaišanas strāvas ierobežotājs pēc aktivizēšanas viegli atgriežas sākuma pozīcijā.

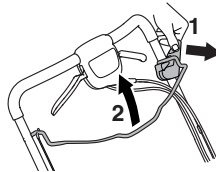

Trokšņa slāpētājs



BRĪDINĀJUMS! Nekad nelietojiet mehānismu bez trokšņa slāpētāja vai ar bojātu trokšņa slāpētāju. Bojāts slāpētājs var būtiski paaugstināt trokšņa līmeni un izraisīt ugunsgrēku. Ugunsdzēsības iekārtas turēt pieejamā vietā.

Trokšņu slāpētājs ir karsts gan darba laikā gan pēc motora izslēgšanas. Tas attiecas arī uz darbību brīvgaitā. Uzmanieties no aizdegšanās briesmām, sevišķi strādājot tuvu ugunsnedrošām vielām un/vai gāzēm.

- Trokšņu slāpētājs ir konstruēts, lai iespējami maksimāli mazinātu troksni un, lai novirzītu motora izplūdes gāzes prom no lietotāja.

Trokšņa slāpētāja pārbaude

- Regulāri pārbaudiet vai trokšņu slāpētājs nav bojāts un vai tas ir nostiprināts.

MONTĀŽA UN UZSTĀDĪŠANA

Vispārēji



SVARĪGI! Novērsiet nejašu mašīnas ieslēgšanos, izņemot laukā aizdedzes vadu no aizdedzes sveces.

Rokturis

Montāža

- Atskrūvējiet apakšējos fiksatorus.

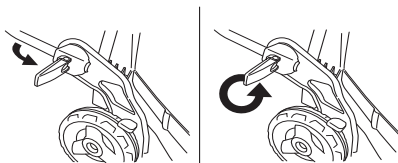

- Noregulējiet roktura augstumu un cieši pievelciet pogas.



Savācēja montāža

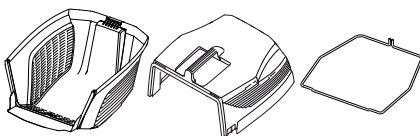

- Pieāķējiet augšējo pārsegu pie apakšējā pārsega palīgierīcēm.

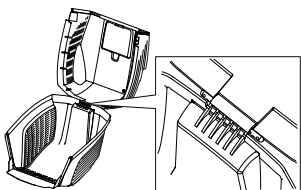

- Nolaidiet augšējo pārsegu. Noteikti novietojiet apmali apakšējā pārsega ārpusē.

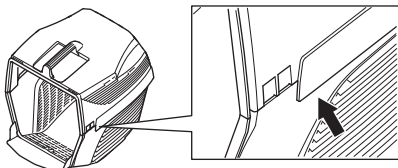

- Sāciet ar metāla malas viena gala aizāķēšanu aiz apakšējā pārsega spraugām.

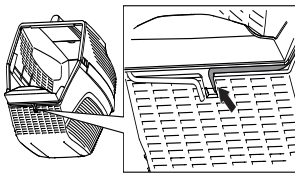

- Virziet metāla malu ap augšējo un apakšējo pārsegu. Nostipriniet metāla malu uz apakšējā pārsega.

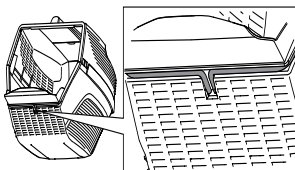

- Paceliet aizmugurējo aizsargu un pievienojiet zāles konteineru.

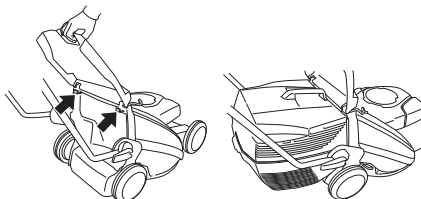

MONTĀŽA UN UZSTĀDĪŠANA

Mulčēšanas funkcija

Mulčēšanas komplekts ir pieejams kā papildaprīkojums, lai iekārtām ar uztvērēju varētu izmantot mulčēšanas funkciju.

Mulčēšanas komplekts ietver mulčēšanas ieliktni un mulčēšanas nazi.

Ievietojiet mulčēšanas ieliktni tam paredzētajā vietā.

- Paceliet aizmugurējo aizsargu un noņemiet konteineru.

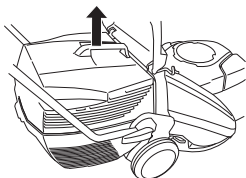

- Ievietojiet mulčēšanas tapu kolektora gropē;

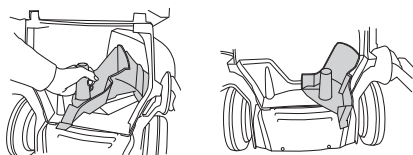

- nolaidiet aizsargu un pārliecinieties, ka tas ir nofiksēts ar mulčēšanas tapu.

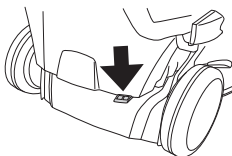

Pļaušanas augstums

UZMANĪBU! Neiestatiet pļaušanas augstumu par zemu, lai novērstu risku, ka naži saskaras ar zemes izciļņiem.

Pļaušanas augstumu var iestatīt piecās pozīcijās, mm

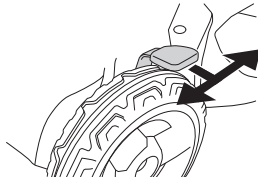

Eļļas uzpildīšana

- Piegādes laikā eļļas tvertne ir tukša. Eļļas pieļējat uzmanīgi. Skatiet arī norādījumus zem rubrikas Apkope. Motoreļļa pirmo reizi jānomaina pēc pirmajām 5 darba stundām.

DEGVIELAS LIETOŠANA

Vispārēji



BRĪDINĀJUMS! Darbinot motoru slēgtā vai slīkti ventilētā telpā, var iestāties nāve nosmokot vai saindējoties ar oglekļa monoksīdu.

Degviela un degvielas tvaiki ir ļoti ugunsbīstami un var izraisīt nopietnas traumas gan ieelpojot, gan nokļūstot uz ādas. Tāpēc esiet ļoti uzmanīgs, rīkojoties ar degvielu un darbā ar degvielu nodrošiniet labu ventilāciju.

Motora izplūdes gāzes ir karstas un var saturēt dzirksteles, kas var izraisīt ugunsgrēku. Nekad nedarbiniet mašīnu telpās vai viegli uzliesmojošu materiālu tuvumā.

Degvielas tuvumā nesmēķējiet un novietojiet nekādus karstu priekšmetus.

Degviela

IEVĒROT! Mašīna ir aprīkota ar četru taktu motoru. Raugiet, lai eļļas tvertnē vienmēr ir pietiekoši eļļas.

Benzīns

- Lietojiet labas kvalitātes benzīnu ar vai bez svina piemaisījumiem.
- Ieteicamais zemākais oktāna skaitlis ir 90 (RON). Ja izmantojat benzīnu ar zemāku oktāna skaitli par 90, motors var sākt detonēt. Tas palielina motora temperatūru, kas, savukārt, var izraisīt smagas motora avārijas.
- Ja ir pieejams videi saudzīgs, tā saucamais alkilāta benzīns, jālieto ir tas.

Motoreļļa

IEVĒROT! Pirms zāles plāvēja iedarbināšanas pārbaudiet eļļas līmeni. Pārāk zems eļļas līmenis var izraisīt nopietnus motora bojājumus.

- Skatīt instrukciju sadaļā "Āpkope"
- Motoreļļa pirmo reizi jānomaina pēc pirmajām 5 darba stundām. Izlasiet tehniskos datus, lai uzzinātu, kādu eļļas tipu ir ieteicams izmantot. Nekad neizmantojiet eļļu, kas paredzēta divtaktu motoriem.

Degvielas uzpildīšana



BRĪDINĀJUMS! Pirms degvielas uzpildīšanas izslēdziet motoru un ļaujiet tam dažas minūtes atdzist. Motors ir jāizslēdz, un apturēšanas slēdzim ir jābūt STOP pozīcijā.

Lai nepieļautu degvielas izšļakstīšanos, vienmēr izmantojiet benzīna kanniņu.

Atveriet degvielas tvertnes vāku lēnām, lai iespējamais spiediens tiek samazināts lēnām.

Notīriet vietu ap degvielas tvertnes vāciņu.

Pēc degvielas uzpildīšanas rūpīgi noslēdziet degvielas tvertnes vāku. Neuzmanība var izraisīt ugunsgrēku.

Pirms motora iedarbināšanas pārvietojiet mašīnu vismaz 3 m no degvielas uzpildīšanas vietas.

Nekad nedarbiniet mašīnu:

- Ja esat uzlējis degvielu vai motoreļļu uz ierīces: Nosusiniet visas šļakatas un ļaujiet degvielas atliekām iztvaikot.
- Ja jūs esat aplējuši sevi vai savas drēbes ar degvielu, pārgērbieties. Normāzģājiet tās ķermeņa daļas, kas bija kontaktā ar degvielu. Izmantojiet ziepes un ūdeni.
- Ja mašīnai pamanat degvielas sūci. Regulāri pārbaudiet, vai degvielas tvertnes vākā un degvielas vados nav sūces.

Transports un uzglabāšana

- Uzglabājiet un pārvadājiet mašīnu un degvielu tā, ka nekāda noplūde vai garaiņi nevar nonākt kontaktā ar dzirkstelēm vai atklātu liesmu, piemēram, no elektriskām mašīnām, elektriskiem motoriem, elektrokontaktiem/ strāvas slēdzīem vai apkures katliem.
- Vienmēr glabājiet un pārvadājiet degvielu tikai speciāli šiem nolūkiem atzītās tvertnēs.

Izglstoša uzglabāšana.

- Pirms noliekat mašīnu glabāties uz ilgāku laiku, izteciniet visu degvielu. Noskaidrojiet tuvākajā DUS, kur ir atļautas vietas pārpalikušas degvielas izgāšanai.

Individuālais drošības aprīkojums

Jebkuras mašīnas lietošanas gadījumos ir jālieto valsts iestāžu atzīts individuālais aizsargaprīkojums. Individuālais aizsargaprīkojums nesamazina traumu risku, bet tikai samazina ievainojuma bīstamības pakāpi nelaiemes gadījumā. Lūdziet pārdevēja palīdzību, izvēloties nepieciešamo aprīkojumu.

Vienmēr lietojiet:

- Izturīgi, neslidoši zābaki vai kurpes.
- Izturīgas garās bikses. Nevalkājiet šortus vai sandales un nestrādājiet basām kājām.
- Cimdi ir jālieto, kad tas nepieciešams, piemēram, montāžas, pārbaudes vai tīrīšanas darbu laikā.

Vispārējās drošības instrukcijas

Šajā nodaļā ir aprakstīti pamata drošības norādījumi ierīces izmantošanai. Šī informācija nekad neaizstāj profesionālas iemaņas un pieredzi.

- Lūzdu izlasiet šo lietošanas pamācību uzmanīgi un pārliecināties, ka pirms mašīnas lietošanas esat visu sapratis.
- Paturiet prātā, ka operators ir atbildīgs par negadījumiem var briesmām, kas tiek radītas citiem cilvēkiem vai viņu īpašumam.
- Mehānismam ir jābūt tīram. Markām un uzlīmēm ir jābūt pilnībā salasāmām.

Rikojieties saprātīgi

Nav iespējams aptvert visas situācijas, kādās varat nonākt. Vienmēr ievērojiet piesardzību un izmantojiet savu veselību saprātīgi. Ja nokļūstat situācijā, kur jūtaties apdraudēts, apstādiniet ierīces darbību un meklējiet ekspertu konsultāciju. Sazinieties ar tirdzniecības aģentu, tehniskās apkopes speciālistu vai pieredzējušu mehāniskās frēzes lietotāju. Nemēģiniet veikt nevienu darbību, par kuru nejutāties drošs!



BRĪDINĀJUMS! Šis aparāts darbības laikā rada elektromagnētisko lauku. Pie nosacītiem apstākļiem šis lauks var traucēt aktīvā vai pasīvā medicīniskā implanta darbību. Lai mazinātu risku gūt nopietnus vai dzīvībai bīstamus ievainojumus, personām ar medicīnisko implantu iesakām pirms aparāta ekspluatācijas konsultēties ar savu ārstu un medicīniskā implanta ražotāju.



BRĪDINĀJUMS! Nepareizi vai pavirši lietota mašīna var būt bīstams darbarīks, kas var lietotājam vai citiem izraisīt nopietnas traumas vai nāves gadījumus.

Nekad neatļaujiet bērniem rīkoties ar šo mašīnu, arī personām, kuras nav iepazīstinātas ar tās darbības un apkopes principiem.

Mašīnu nedrīkst lietot cilvēki ar vājām fiziskajām vai garīgajām spējām, vai cilvēki, kuru veselība nav piemērota darbam ar šo mašīnu, vai bez personas, kas ir atbildīga par to drošību, uzraudzības.

Nekad neļaujiet citiem izmantot mašīnu, ja neesat pilnīgi pārliecināts, vai viņi sapratuši lietošanas pamācību.

Nekad neizmantojiet mašīnu, ja esat noguris, ja esat lietojis alkoholu vai noteiktus medicīnas preparātus, kas var ietekmēt redzi, novērtēšanas spēju un koordināciju.



BRĪDINĀJUMS! Neatļautas izmaiņas un/ vai neatļauti piederumi var izraisīt nopietnas traumas vai pat vadītāja un citu personu nāvi. Nekādos apstākļos nedrīkst bez ražotāja atļaujas izmainīt šīs mašīnas sākuma konstrukciju.

Nekad nepārveidojiet šo mašīnu, ka tā vairs neatbilst oriģinālam un nelietojiet to, ja to ir pārveidojuši citi.

Nekad nelietojiet bojātu mašīnu. Ievērojiet šajā rokasgrāmatā aprakstītās drošības pārbaudes, tehniskās apkopes un remonta instrukcijas. Dažus apkopes un remonta darbus drīkst veikt tikai apmācīti un kvalificēti speciālisti. Skatiet instrukcijas nodaļā Apkope.

Lietojiet oriģinālās rezerves daļas.

Darba zonas drošība

- Pirms uzsākt zāles plaušanu, no zālāja ir jānovāc zari, lapas, akmeņi utt.
- Priekšmeti, kas atsitas pret griešanas ierīci, vai, ko izmet griešanas ierīce, var radīt traumas cilvēkiem un bojājumus objektiem. Pārliedzieties, ka nepiederošas personas un dzīvnieki atrodas drošā attālumā.
- Iekārtu nedrīkst lietot sliktos laikapstākļos, piemēram, miglā, lietus laikā, mitrās vai slapjās vietās, stiprā vējā, lielā aukstumā, gadījumos, ja ir paredzama zibeņošana utt. Darbs nelabvēlīgos laika apstākļos ir nogurdinošs un var radīt bīstamus apstākļus, kā piem., slidenas darba virsmas.
- Sakārtojiet savu apkārtni, lai nodrošinātu, ka nekas nevar ietekmēt mehānisma vadīšanu.
- Uzmanieties no saknēm, akmeņiem, zariem, bedrēm, grāvjiem uc. Augsta zāle var noslēpt šķēršļus.
- Zāles plaušana nogāzē var būt bīstama. Neizmantojiet zāles plāvēju stāvās nogāzēs. Zāles plāvēju nevajadzētu izmantot par 15° lielākā leņķī.
- Uz slīpas virsmas, izcirtumam jāiet perpendikulāri pret slīpumu. Ir vieglāk strādāt gar slīpu virsmu nekā pret kalnu vai no kalna uz leju.
- Esiet uzmanīgi, kad tuvojaties stūriem, aiz kuriem nekas nav redzams, un priekšmetiem, kas jums aizsedz skatu.

Darba drošība

- Zāles plāvējs ir konstruēts tikai zālāju plaušanai. Mašīnas lietošana citiem mērķiem ir aizliegta.
- Lietojiet individuālo drošības aprīkojumu. Skatīt norādījumus zem rubrikas Individuālais drošības aprīkojums.
- Neiedarbiniet zāles plāvēju, pirms nav uzmontēti visi nažu asmeņi un apvalki. Pretējā gadījumā naži var atsavināties un radīt traumas.
- Izvairieties no griezējaža atsišanās pret cietiem priekšmetiem, piem., akmeņiem, saknēm vai tamlīdzīgi. Šādu sadursmju dēļ griezējnazis var kļūt neass un motora ass var salocīties. Saliekta ass var radīt ierīces nestabilitāti un spēcīgas vibrācijas, kas savukārt rada lielu risku griezējaža atsavināšanai.
- Darbinot ierīci, bremžu loku nedrīkst permanenti nofiksēt rokturī.
- Novietojiet zāles plāvēju uz līdzenas, stabilas pamatnes un iedarbiniet. Uzmaniet, lai griezējaži nenonāktu kontaktā ar zemi vai priekšmetiem.
- Vienmēr atrodieties aiz mašīnas. Plaušanas laikā raugiet, lai visi riteni būtu uz zemes un turiet abas rokas uz roktura. Turiet rokas un kājas drošā attālumā no rotējošiem asmeņiem.
- Nekad neceliet uz augšu mašīnu motora darbības laikā. Nekādā gadījumā neskrīniet ar iedarbinātu ierīci. Strādājot ar zāles plāvēju, ir jāiet soļos.
- Esiet īpaši uzmanīgi, darba laikā velkot plaujmašīnu savā virzienā.

- Nekad neceliet un nepārnēsājiet zāles plāvēju ar iedarbinātu motoru. Ja zāles plāvēju nepieciešams pacelt, vispirms apstādiniet motoru un noņemiet aizdedzes kabeli no aizdedzes sveces.
- Neplaujiet zālienu, ejot atpakaļvirzienā.
- Pārvietojot ierīci pāri vietām, kas netiks plautas, motors ir jāapstādina. Piemēram, akmeņi, asfalts, celiņi utt.
- Nekādā gadījumā neskrīniet ar iedarbinātu ierīci. Strādājot ar zāles plāvēju, ir jāiet soļos.
- Pirms plaušanas augstuma nomainās izslēdziet motoru. Ja ir iedarbināts dzinējs, tad nekad neko neregulējiet.
- Nekādā gadījumā neatstājiet šo iekārtu bez uzraudzības, ja tās motors darbojas. Izslēdziet motoru. Pārliedzieties, ka griešanas ierīce vairs nerotē.
- Ja jūs trāpāt kādam svešķermenim vai rodas vibrācijas, jums ir mašīna jāapstādina. No aizdedzes sveces noņemiet sveces kabeli. Pārbaudiet vai mašīna nav bojāta. Salabojiet iespējamos bojājumus.

Pamata darba tehnika

- Labākam plaušanas rezultātam, izmantojiet tikai asus asmeņus. Neass asmens plauj nevienmērīgi un noplautā zāle kļūst dzeltena.
- Neplaujiet vairāk par 1/3 no zāles garuma. Īpaši tas ir jāievēro sausuma periodā. Vispirms plaujiet ar augstu plaušanas augstumu. Pēc tam pārbaudiet rezultātu un noregulējiet vēlamo plaušanas augstumu. Ja zāle ir ļoti gara, brauciet lēnām un, lai iegūtu labāku rezultātu, plaujiet to divreiz.
- Katru reizi plaujiet dažādos virzienus, lai zālajā neatstātu stripu nospiedumus.
- Pirms zāles plaujmašīnas vilkšanas savā virzienā izslēdziet piedziņu un pastumiet iekārtu uz priekšu par apm. 10 cm.
- Tuvojoties šķērslim, noteikti izslēdziet piedziņu.

Transports un uzglabāšana

- Transportējot ierīci, nodrošināt to pret iespējamiem bojājumiem un nelaimes gadījumiem.
- Uzglabājiet aprīkojumu noslēgtā vietā, lai tas nav pieejams bērniem un citām nepiederošām personām.
- Mašīnu un tās aprīkojumu uzglabājiet sausā un nesasalstošā vietā.
- Degvielas transportēšanu un uzglabāšanu skatīt sadaļā "Degvielas transportēšana".
- Kad iekārta tiek atstāta bez uzraudzības, vienmēr izņemiet akumulatoru. (LC 353VI)

IEDARBINĀŠANA

Iedarbināšana un apstādināšana

Pirms iedarbināšanas



BRĪDINĀJUMS! Lūdzu izlasiet šo lietošanas pamācību uzmanīgi un pārliecinaties, ka pirms mašīnas lietošanas esat visu sapratīs.

Lietojiet individuālo drošības aprīkojumu. Skatīt norādījumus zem rubrikas Individuālais drošības aprīkojums.

- Pārliecinieties, ka nepiederošas personas un dzīvnieki neatrodas jūsu darba teritorijā.
- Veiciet ikdienas apkopi. Skatīt instrukciju sadaļā "Apkope".
- Pārbaudiet, lai aizdedzes kabelis būtu kārtīgi uzmaukts uz aizdedzes sveces.

Manuāla palaišana

Motoram darbojoties, motora bremžu rokturis ir jāpiespiež pret stūri un jātur.

LB 348V, LC 348V, LC 353V

- Stāviet aiz mašīnas.
- Ar labo roku satveriet startera rokturi, lēnām izvelciet startera auklu, līdz jūtat pretestību (startera aizturi). Lai iedarbinātu motoru, spēcīgi to pavelciet. **Nekad nesatiniet startera auklu ap roku.**

LC 353VB

- Stāviet aiz mašīnas.
- Virziet stop slēdzi uz iedarbināšanas pozīciju.

Ar labo roku satveriet startera rokturi, lēnām izvelciet startera auklu, līdz jūtat pretestību (startera aizturi). Lai iedarbinātu motoru, spēcīgi to pavelciet. **Nekad nesatiniet startera auklu ap roku.**

LC353VB modeļi ir aprīkoti ar asmens bremzi. Lai griezējs sāktu rotēt, rīkojieties sekojoši:

- Atlaidiet valjgāk fiksatoru uz asmens bremzes (1).
- Pavelciet motora bremžu stieni (2) pret sevi.

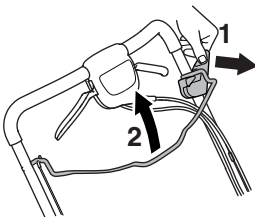

Elektriskā palaišana

LC 348VE, LC 353VE

LC 348VE un LC 353VE ir aprīkotas ar elektronisko iedarbināšanu, ko lieto tālākmīnētājā veidā.

- Pirms pirmās elektroniskās iedarbināšanas reizes, jāuzlādē akumulators. Skatīt instrukciju sadaļā "Apkope".
- Nolieciet dzinēja bremzes rokturi stūres virzienā.
- Ievietojiet un nospiediet aizdedzes atslēgu.

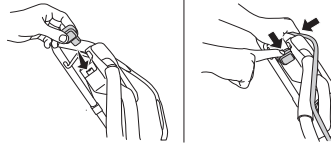

LC 353VI

Iekārta ir aprīkota ar elektrisko palaišanu, izmantojot palaišanas stieni.

- Pirms elektriskā palaišanas lietošanas pirmo reizi ir jāaktivizē akumulators. Skatīt instrukciju sadaļā "Apkope".

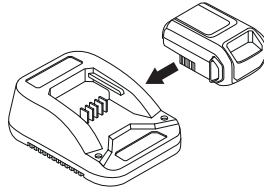

Iekārtā LC 353VI ir palaišanas strāvas ierobežotājs. Lai palaistu motoru un sāktu asmens griešanu, rīkojieties, kā aprakstīts tālāk.

- Ievietojiet akumulatoru tam paredzētajā nodaļumā uz motora un pārbaudiet akumulatora statusu.

Papildinformāciju skatiet sadaļā "Akumulators".

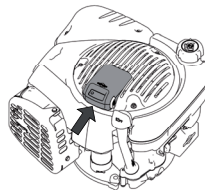

- Atlaidiet valjgāk palaišanas strāvas ierobežotāju (1).
- Pavelciet palaišanas stieni (2) pret sevi. Startera motoram ir jāapstājas, kad tiek palaists motors.

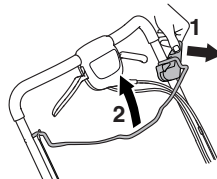

IEDARBINĀŠANA

Iedarbināšana

- Lai izmantotu riteņu piedziņas funkciju, pavelciet sajūga sviru savā virzienā.

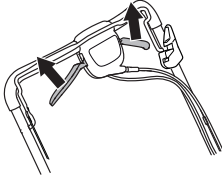

Kad piedziņa kļūst lēna, ir jāneregulē sajūga trosē. Izmantojot regulēšanas skrūvi, precīzi noregulējiet trosi.

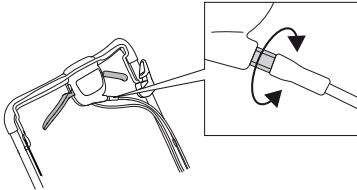

- Lai nospriegotu trosi un palielinātu ātrumu, regulēšanas skrūvi grieziet pretēji pulksteņrādītāju kustības virzienam.

Pārļiecinieties, vai troses nav pārāk nospieltas. Ja zāles plāvējs sāk kustību, kamēr nav ieslēgta sajūga svira, izvelciet trosi.

- Lai izvilktu trosi un samazinātu ātrumu, regulēšanas skrūvi grieziet pulksteņrādītāju kustības virzienā.

Apstādināšana

LB 348V, LC 348V, LC 348VE, LC 353V, LC 353VE, LC353VI

- Apturiet motoru, atlaižot motora bremžu stieni/palaišanas stieni. Piedziņa tiek atspējota arī tad, ja atlaižat motora bremžu stieni/palaišanas stieni.

SVARĪGI!

Iekārtai **LC 348VE** un **LC 353VE** izņemiet atslēgu.

LC 353VI Vienmēr izņemiet akumulatoru, kad iekārta netiek lietota.

LC353VB

Griezējs pārstāj rotēt brīdī, kad tiek atlaists bremzes rokturis.

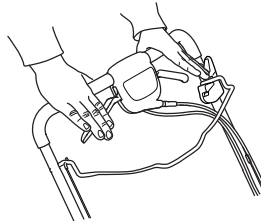

Motoru izslēdz, stop kontaktu pavirzot stop pozīcijā.

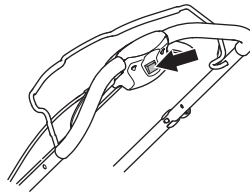

Vispārēji



BRĪDINĀJUMS! Lietotājs drīkst veikt tikai tādas apkopes un servisa darbus, kas aprakstīti šajā lietošanas pamācībā. Plašāka mēroga ieviešanas ir pieļaujama specializētā darbnīcā.

Pārbaude un/vai apkope ir jāveic ar izslēgtu motoru. Novērsiet nejašu mašīnas ieslēgšanos, izņemot laukā aizdedzes vadu no aizdedzes sveces. Palaišanas atslēga vai akumulators ir jāizņem arī iekārtām ar elektrisko palaišanu.

Mašīnas mūža garums var saīsināties un var pieaugt nelaimes gadījumu risks, ja pareizi netiek veikta mašīnas apkope un, ja servisu un/vai remontu neveic profesionāļi. Ja jums ir nepieciešama papildu informācija, sazinieties ar tuvāko servisa darbnīcu.

- Ļaujiet Husqvarna tirdzniecības aģentam regulāri pārbaudīt mašīnu un veikt nepieciešamos noregulējumus un remontdarbus.
- Nomainiet visas bojātās, nodilušās un salūzušās detaļas.
- Lietojiet oriģinālās rezerves daļas.

Apkopes grafiks

Tehniskās apkopes sarakstā var redzēt, kurām no jūsu mehānisma detaļām nepieciešama tehniskā apkope un ik pēc cik ilga laika tā ir jāveic. Apkopes intervāli ir aprēķināti, pamatojoties uz mehānisma izmantošanu katru dienu, un var atšķirties atkarībā no izmantošanas biežuma.

Ikdienas apkope	Nedēļas apkope	50 stundas	Vismaz reizi gadā
Vispārēja pārbaude	Aizdedzes svece	Ķīlsiksnašas regulēšana un nomaiņa.	Ķīlsiksnašas regulēšana un nomaiņa.
Eļļas līmenis	Trokšņa slāpētājs*	Gaisa filtrs	Gaisa filtrs
Ārējā tīrīšana	Vibrāciju samazinošā nas sistēma*	Degvielas sistēma	Degvielas sistēma
Griešanas aprikojums		Eļļas maiņa	Eļļas maiņa
Griešanas apvalks un aizsargapvalks*			
Motora bremžu loks*			

*Skatīt instrukcijas sadaļā "Mehānisma drošības ierīces".

Vispārēja pārbaude

- Pārbaudiet, vai skrūves un uzgriežņi ir piegriezti.

LC353VB

Pārliecinieties, vai kabeslaka ir pietiekami nostiprināta uz kronšteina. Ja kabeslaka ir vaļīga vai nokritusi, piestipriniet to tai paredzētajā vietā.

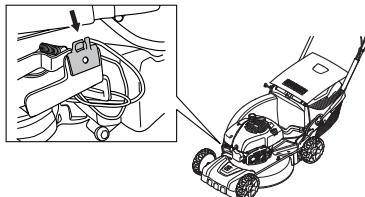

Ārējā tīrīšana

- Ar suku notīriet zāles plāvēju no lapām, zāles u. tml.
- Ierīces tīrīšanai neizmantojiet augstspiediena mazgāšanu.
- Nekad neļaujiet ūdeni tieši uz motora.
- Iztīriet gaisa padeves spraslu. Pārbaudiet, vai starteris un startera aukla nav nodilusi vai bojāta.
- Veicot tīrīšanu zem griešanas pārsega, iztukšojiet degvielas tvertni un novietojiet iekārtu uz tās sāniem, ar slāpētāju uz leju.

Pārnesumkārbas (reduktora) kartera tīrīšana.

- Noņemiet apkopes lūku.

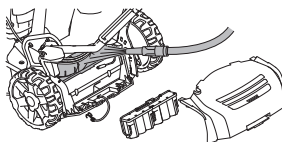

- Iztīriet lapas un zāli no pārnesumkārbas (reduktora) kartera, izmantojot birsti. Ja nepieciešams, tīriet pārnesumkārbas (reduktora) karteri ar ūdeni. Modelim **LC348Ve** un **LC353VE** pārliecinieties, vai akumulators ir izslēgts.

Eļļas līmenis

Pārbaudot eļļas līmeni, zāles plāvējam jāatrodas uz līdzenas pamatnes. Pārbaudiet eļļas līmeni ar eļļas uzpildes vāciņā iestiprināto mērīšanas ierīču.

- Noņemiet eļļas vāciņu un notīriet mērstieni tīru.
- Ielieciet mērstieni atpakal vietā. Lai iegūtu precīzu eļļas līmeņa ainu, eļļas uzpildes vāciņam jābūt pilnībā atskrūvētam un noņemtam.
- Ja eļļas līmenis ir par zemu, uzpildiet motoreļļu līdz eļļas mērīšanas ierīšu augšējai atzīmei.

Eļļas maiņa

- Iztukšojiet degvielas bāku.
- Atskrūvējiet eļļas uzpildes vāciņu.
- Novietojiet eļļas savākšanai piemērotu trauku.
- Izlejiet eļļu, sagāžot motoru tā, lai eļļa iztecētu pa uzpildes cauruli. Sazinieties ar tuvāko degvielas uzpildes staciju, lai noskaidrotu, kur var nodot lietoto eļļu.
- Iepildiet jaunu, kvalitatīvu motoreļļu. Lasiet norādījumus nodalījā ar nosaukumu "Tehniskie dati".

Griešanas aprikojums

- Pārbaudiet, vai griešanas aprikojums nav bojāts vai ieplaisājis. Bojāts griešanas aprikojums vienmēr ir jānomaina.
- Pārbaudiet, lai griezējnazis vienmēr būtu labi uzasināts un pareizi līdzsvarots.



BRĪDINĀJUMS! Griešanas aprikojuma apkopes un nomainas darbus vienmēr veiciet ar izturīgiem cimdkiem. Nažu asmeņi ir ļoti asi un viegli var iegūt grieztas brūces.

UZMANĪBU! Pēc asināšanas naži ir jānolidzvaro. Asmeņu balansēšana, nomaina vai asināšana jāveic remonta un apkopes darbnīcā.

Ja esiet uzbraukuši uz kādu šķērslī ar nažiem un radījuši to bojājumus, tad tie ir jānomaina.

Nažu maiņa

Demontāža:

- Atskrūvējiet asmeni fiksējošo bultskrūvi.

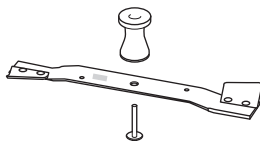

- Noņemiet veco asmeni. Pārliedzinieties, vai asmens skavai nav bojājumu. Kontrolējiet, lai griezējnaža bultskrūve būtu vesela un motora ass nebūtu saliekta.

Montāža:

- Asmens ir jāuzstāda ar izliektajiem galiem uz augšu pārsega virzienā.

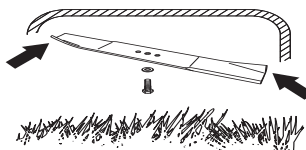

- Novietojiet nazi ar berzes paplāksni pret naža stiprinājumu. Pārbaudiet, lai nazis uz ass būtu pareizi iecentrēts. Lai izvairītos no vibrācijām, novietojiet nazi tā, lai būtu redzamas naža sānos esošās naža stiprinājuma atzīmes.
- Uzlieciet paplāksni un kārtīgi pieskrūvējiet bultskrūvi. Skrūve ir jāpievelk ar griezes momentu 45–60 Nm.

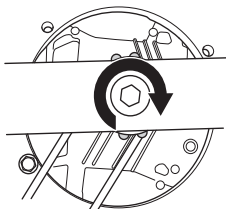

- Ar roku pagrieziet asmeni un pārbaudiet, vai tas rotē brīvi.
- Pārbaudiet mašīnas darbību.

SVARĪGI!

Vienmēr esiet piesardzīgs un izmantojiet veselo saprātu. Izvairieties no situācijām, kurās nejutaties isti pārliecināts par notiekošo vai veicamajām darbībām. Ja pēc šo norādījumu izlasīšanas joprojām šaubāties par notiekošo vai veicamajām darbībām, pirms turpmākas rīcības konsultējieties ar kādu ekspertu. Sazinieties ar mūsu pilnvaroto apkopes darbnīcu.

Jāizmanto tikai ord'inalās detaļas. Sīkākai informācijai skatiet sadaļu "Tehniskie dati".

Akumulators

SVARĪGI! No izlietotas baterijas nedrīkst atbrīvoties tā pat kā no sadzīves atkritumiem! Nododiet to vai nu jūsu tuvākajam apkopes pārstāvim, vai arī īpašajā savākšanas punktā.

LC 353VE, LC 348VE

Akumulators ir pilnībā noslēgts 12 voltu svina akumulators, kuram parasti nav jāveic apkopes darbi. Akumulators tiek lādēts pļaušanas laikā.

Ja motoru neizdodas palaist pēc vairākiem mēdīnājumiem, iespējams, akumulators ir izlādējies. Šādā gadījumā palaidiet mašīnu manuāli, izmantojot startera auklu. Pilnībā izlādētu akumulatoru var uzlādēt, izmantojot komplektācijā iekļauto akumulatoru lādētāju.

- Pārbaudiet visus kabelus un savienojumus. Nelietojiet šo iekārtu, ja ir bojāts kāds kabelis vai spraudnis, bet nododiet to labošanai pilnvarotā apkopes darbnīcā.

Akumulatora uzlādēšana

IEVĒROT! Pļaušanas sezonas laikā akumulatoru var būt nepieciešams uzlādēt reizi vai divas reizes, un tas vienmēr ir jāuzlādē pirms novietošanas glabāšanā ziemas laikā.

Nelādējiet, ja temperatūra ir zem +5 °C.

- Atvienojiet kabeļa kontaktu pie akumulatora.
- Pievienojiet akumulatora kabeli pie lādētāja un pēc tam pievienojiet lādētāju pie sienas kontaktligzdas (220 V, 50 Hz).

LC 353VI

Akumulatoram ir drošības slēdzis, un tas ir jāuzstāda uz motora tikai tad, kad iekārta tiek lietota.

Šis akumulators ir vieds 10,8 V litija akumulators, kas ir jāaktivizē pirms pašas lietošanas reizes.

Ievietojiet akumulatoru lādētājā un uzgaidiet, kamēr iedegas vismaz 1 zaļā lampiņa (10 sekundes). Tagad akumulatoru var uzstādīt uz motora.

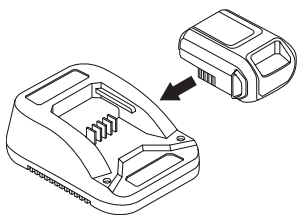

SVARĪGI! Šim modelim akumulators ir drošības komponents. Jāizmanto tikai oriģinālās detaļas.

Uzlādējiet akumulatoru.

Akumulatoram ir viegli pārbaudāms sprieguma indikators ar gaismas diodēm (1–4).

Ja spriegums ir pārāk zems (deg 1 vai neviena gaismas diode), ievietojiet akumulatoru lādētājā un ievietojiet kontaktdakšu sienas kontaktligzdā (220 V, 50 Hz).

Tukšs akumulators tiek pilnībā uzlādēts aptuveni 60 minūšu laikā.

Akumulatoru var ātri uzlādēt īsākā laika posmā, to nesabojājot.

Lampīņas veida indikators uz akumulatora.	Iemesls
Nemainīgi degoša sarkanā lampiņa	Notiek akumulatora uzlāde.
Mirgojoša sarkanā lampiņa	Akumulators ir pārāk karsts; uzlāde sāksies, kad tiks sasniegta pareizā temperatūra.
Nemainīgi degoša zaļā lampiņa	Akumulators ir pilnībā uzlādēts.
Mirgojoša sarkanā un zaļā lampiņa	Akumulators ir bojāts, un tas ir jānomaina.

Aizdedzes svece

IEVĒROT! Vienmēr lietojiet ieteikto sveces tipu! Nepareiza svece var nopietni bojāt virzuli/cilindru.

- Ja mašīnas jauda ir zema, ja to ir grūti iedarbināt vai, ja tukšgaita ir nevienmērīga: pārbaudiet vienmēr vispirms sveces, pirms tiek veikti papildus pasākumi.
- Ja aizdedzes svece ir netīra, iztīriet to un pārbaudiet, vai elektrodu atstarpe ir 0,5 mm. nepieciešams, nomainiet.

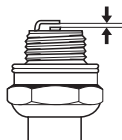

Gaisa filtrs

- Nomontējiet gaisa filtra vāku un izņemiet gaisa filtru.
- Iztīriet filtru, to padarot pret līdzenu pamatni. Nekad filtra tīrīšanai nelietojiet šķaidītājus, kas satur petroleju netīriet to ar saspiestu gaisu.
- Gaisa filtrs, kas lietots ilgāku laiku, nav pilnīgi iztīrāms. Tādēļ tas jānomaina ar jaunu filtru. **Vienmēr nomainiet bojātu gaisa filtru.**
- Montējot filtru atpakaļ, pārbaudiet, lai tas blīvi piekļautos filtra tureklim.

Degvielas sistēma

- Pārbaudiet, vai tvertnes vāks un tās blīve nav bojāta.
- Pārbaudiet degvielas šļūteni. Nomainiet, ja nepieciešams.

Pārstrāde

Šis mašīnas priekšnoteikumi paredz tās kalpošanas laiku vairāku gadu garumā. Tas samazina mašīnas darbības ietekmi uz apkārtējo vidi. Veiciet mašīnai šajā pamācībā norādītās apkopes un pārbaudes. Tādā veidā motors kalpos ilgāk, un kaitīgie izmeši tiks samazināti līdz minimumam. Mašīna ir izjaukta un detaļas ir sadalītas dažādu veidu materiālos pārstrādes nolūkam. Lielākai daļai no mašīnas detaļām var veikt pārstrādi.

TEHNISKIE DATI

Tehniskie dati

	LC353V	LC353VB	LC353VE	LC 353VI
Motors				
Dzinēja ražotājs	Briggs & Stratton	Briggs & Stratton	Briggs & Stratton	Briggs & Stratton
Cilindra tilpums, cm ³	161	161	161	161
Ātrums, rpm	2900	2900	2900	2900
Dzinēja nominālā jauda, kW (skat. 1. piezīmi)	2,7	2,7	2,7	2,7
Aizdedzes sistēma				
Aizdedzes svece	Champion QC12YC	Champion QC12YC	Champion QC12YC	Champion QC12YC
Elektrodu attālums, mm	0,5	0,5	0,5	0,5
Degvielas/eļļošanas sistēma				
Benzīna tvertnes tilpums, litri	1,0	1,0	1,0	1,0
Eļļas tvertnes tilpums, litros	0,6	0,6	0,6	0,6
Motoreļļa	SAE 30	SAE 30	SAE 30	SAE 30
Svars				
Zāles plāvējs ar tukšām tvertnēm, kg	41	45	43	42
Trokšņa emisijas (skatīt 2. piezīmi)				
Skaņas jaudas līmenis, mērits dB(A)	98	97	98	97
Skaņas jaudas līmenis, garantēts L _{WA} dB(A)	98	98	98	98
Skaņas līmenis (skatīt 3. piezīmi)				
Trokšņu līmenis pie operatora ausīm, dB (A)	84	83	84	84
Vibrācijas līmeņi (skatīt piezīmi. 4)				
Rokturis, m/s ²	4,0	4,0	4,0	5,3
Pļaušana				
Griešanas augstums, mm	25–70	25–70	25–70	25–70
Pļaušanas platums, cm	53	53	53	53
Nazis	Collect	Collect	Collect	Collect
Detāļas numurs	5104364–10	5104365–10	5104364–10	5104364–10
Savācēja tilpums, litri	60	60	60	60
Iedarbināšana				
Ātrums, km/h	5,4	5,4	5,4	5,4
Iedarbināšana				
Elektrostarts	–	–	Jā	Jā
Akumulators			Svina, 12 V/ 2,5 Ah	Li-ion, 12V/ 15,7Wh

Piezīme. 1 Maksimāli pieļaujamā jauda dzinējam ir vidējā tipiskā ražošanas dzinēja neto jauda (pēc noteiktajiem apr. /min.) dzinēja modelim, kas mērita pēc SAE standarta J1349/ISO1585. Masa ražošanas dzinējiem var atšķirties no šī lieluma. Faktiskā izejas jauda dzinējam, kas uzstādīts uz gala mašīnas, būs atkarīga no darbības ātruma, vides apstākļiem un citiem lielumiem.

Piezīme Nr. 2: Trokšņa emisija apkārtņē ir mērita kā trokšņa jauda (L_{WA}) saskaņā ar EK direktīvu 2000/14/EK.

Piezīme Nr. 3: Sniegtajos datos par trokšņa spiediena līmeni ir tipiska statistiskā izkliede 1.2 dB(A) (standartnovirze).

Piezīme Nr. 4: Sniegtajos datos par vibrācijas līmeni ir tipiska 0,2 m/s² statistiskā izkliede (standarta novirze).

TEHNISKIE DATI

	LC348V	LC348VE	LB348V
Motors			
Dzinēja ražotājs	Briggs & Stratton	Briggs & Stratton	Briggs & Stratton
Cilindra tilpums, cm ³	190	190	190
Ātrums, rpm	2900	2900	2900
Dzinēja nominālā jauda, kW (skat. 1. piezīmi)	2,4	2,4	2,4
Aizdedzes sistēma			
Aizdedzes svece	Champion RJ19LM	Champion RJ19LM	Champion RJ19LM
Elektrodu attālums, mm	0,5	0,5	0,5
Degvielas/eļļošanas sistēma			
Benzīna tvertnes tilpums, litri	1,2	1,2	1,2
Eļļas tvertnes tilpums, litros	0,6	0,6	0,6
Motoreļļa	SAE 30	SAE 30	SAE 30
Svars			
Zāles plāvējs ar tukšām tvertnēm, kg	40	42	36
Trokšņa emisijas (skatīt 2. piezīmi)			
Skaņas jaudas līmenis, mērits dB(A)	94	93	94
Skaņas jaudas līmenis, garantēts L _{WA} dB(A)	95	95	95
Skaņas līmenis (skatīt 3. piezīmi)			
Trokšņu līmenis pie operatora ausīm, dB (A)	80	80	80
Vibrācijas līmeņi (skatīt piezīmi. 4)			
Rokturis, m/s ²	5,1	5,1	3,8
Pļaušana			
Griešanas augstums, mm	25–70	25–70	25–70
Pļaušanas platums, mm	480	480	480
Pļaušanas sistēma	3 in 1	3 in 1	2 in 1
Pļaušanas platums, mm	480	480	480
Nazis	Collect	Collect	Mulch
Detāļas numurs	5856075–10	5856075–10	5028813–20
Savācēja tilpums, litri	60	60	–
Iedarbināšana			
Ātrums, km/h	5,4	5,4	5,4
Iedarbināšana			
Elektrostarts	–	Jā	–
Akumulators	–	Svina, 12 V/2,5 Ah	–

Piezīme Nr. 1: Maksimāli pieļaujamā jauda dzinējam ir vidējā tipiskā ražošanas dzinēja neto jauda (pēc noteiktajiem aprg. /min.) dzinēja modelim, kas mērita pēc SAE standarta J1349/ISO1585. Masa ražošanas dzinējiem var atšķirties no šī lieluma. Faktiskā izejas jauda dzinējam, kas uzstādīts uz gala mašīnas, būs atkarīga no darbības ātruma, vides apstākļiem un citiem lielumiem.

Piezīme Nr. 2: Trokšņa emisija apkārtņē ir mērita kā trokšņa jauda (L_{WA}) saskaņā ar EK direktīvu 2000/14/EK.

Piezīme Nr. 3: Sniegtajos datos par trokšņa spiediena līmeni ir tipiska statistiskā izkliede 1.2 dB(A) (standartnovirze).

Piezīme Nr. 4: Sniegtajos datos par vibrācijas līmeni ir tipiska 0,2 m/s² statistiskā izkliede (standarta novirze).

TEHNISKIE DATI

Garantija par atbilstību EK standartiem

(Attiecas vienīgi uz Eiropu)

Husqvarna AB", SE - 561 82 Huskvarna, Zviedrija, tālr.:+46-36-146500, apstiprina, ka zāles plaujmašīnas **Husqvarna LB348V, LC348V, LC348VE, LC353V, LC353VB, LC 353VI un Husqvarna LC353VE"**, sākot ar sērijas numurs 14xxxxxx, atbilst PADOMES DIREKTĪVU prasībām:

- 2006. gada 17 maijs, Direktīva **2006/42/EK**, "par mašīnu tehniku".
- 2004. g. 15. decembris "par elektromagnētisko saderību" **2004/108/EEC**.
- 2000. g. 8. maija "par trokšņu emisiju apkārtne" **2000/14/EK**.

Informāciju par trokšņu emisijām skatīt nodalā Tehniskie dati.

Izmantoti sekojoši standarti: ISO 5395, ISO 11094, EN 55012.

0404, SMP Svensk Maskinprovning AB, Box 7035, SE-750 07 Uppsala, ir publicējusi paziņojumus, kas iekļauj atbilstības novērtējumu saskaņā ar PADOMES 2000. gada 8. maija DIREKTĪVAS Nr. 2000/14/EK par trokšņa līmeni apkārteja vidē VI pielikumu.

Husqvarna 19 maijs 2014.



Claes Losdal, Attīstības direktors/Dārza produktu nodaļa

(Pilnvarotais Husqvarna AB pārstāvis ir atbildīgs par tehnisko dokumentāciju.)

KAJ POMENIJO SIMBOLI

Kaj pomenijo simboli

OPOZORILO! Naprava je lahko nevarna, če se uporablja nepravilno ali površno, in lahko upravljavcu ali drugim povzroči resne oziroma celo smrtne poškodbe.

Natančno preberite navodila za uporabo in se prepričajte, da ste jih razumeli, predno začnete z uporabo stroja.

Prepričajte se, da na kraju kjer delate, ni nepoklicanih.

Preprečite nenamerne zagone tako, da odstranite vžigalni kabel iz svečke.

Nevarnost izmeta in odsunka.

Opozorilo: vrtljivo rezilo. Roke in noge držite proč.

Opozorilo: rotirajoči deli. Roke in noge držite proč.

Izdelek je v skladu z veljavnimi CE predpisi.

Emisija hrupa v okolico v skladu z direktivo Evropske skupnosti. Emisija stroja je podana v poglavju Tehnični podatki in na nalepki.

Stroja nikoli ne uporabljajte v notranjih prostorih ali tam, kjer ni ustreznega prezračevanja. Izpušni plini vsebujejo ogljikov monoksid, brezbarven, strupen in zelo nevaren plin.

Tveganje eksplozije

Nikoli ne točite goriva, če je motor vžgan.

Vroča površina.



Ustavi motor.

Zagon motorja

Odstranite varnostno stikalo (baterijo) preden začnete opravljati vzdrževalna dela ali preden stroj pustite nenadzorovan.

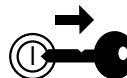

Razlaga stopenj varnosti

Opozorila so razdeljena na tri stopnje.

OPOZORILO!



OPOZORILO! Se uporabi, če obstaja nevarnost resne poškodbe ali življenjske ogroženosti uporabnika ali povzročitve škode njegovi okolici ob neupoštevanju navodil v tem priročniku.

POMEMBNO!



POMEMBNO! Se uporabi, če obstaja nevarnost poškodb uporabnika ali povzročitve škode njegovi okolici ob neupoštevanju navodil v tem priročniku.

POZOR!

POZOR! Se uporabi, če obstaja nevarnost povzročitve škode za material ali stroj ob neupoštevanju navodil v tem priročniku.

Vsebina

KAJ POMENIJO SIMBOLI

Kaj pomenijo simboli	308
Razlaga stopenj varnosti	308

VSEBINA

Vsebina	309
---------------	-----

PREDSTAVITEV

Spoštovani kupec!	310
Koraki pred uporabo nove vrtno kosilnice	310

KAJ JE KAJ?

Kaj je kaj na vrtni kosilnici?	311
--------------------------------------	-----

ZAŠČITNA OPREMA STROJA

Splošno	312
---------------	-----

MONTAŽA IN REGULIRANJE

Splošno	313
Držalo	313
Višina reza	314
Dolivanje olja	314

RAVNANJE Z GORIVOM

Splošno	315
Pogonsko gorivo	315
Točenje goriva	315
Prevoz in shranjevanje	315

DELOVANJE

Osebna zaščitna oprema	316
Splošna navodila za varnost	316
Osnovna tehnika ko šenja in či ščenja podrasti	317
Prevoz in shranjevanje	317
Vžig in izklop	318

VZDRŽEVANJE

Splošno	320
Urn timer vzdrževanja	320
Splošen pregled	320
Zunanje čiščenje	320
Nivo olja	320
Menjava olja	321
Rezila	321
Baterija	322
Svečka	322
Zračni filter	322
Sistem goriva	322
Recikliranje	322

TEHNIČNI PODATKI

Tehnični podatki	323
ES-Izjava o skladnosti	325

Špoštovani kupec!

Čestitamo Vam, ker ste izbrali Husqvarna-izdelek! Husqvarna ima zgodovinski izvor že v letu 1689, ko je kralj Karl XI dal postaviti tovarno na bregu reke Huskvarna, kjer so izdelovali muškete. Izbor mesta ob reki Huskvarna je bil logičen, saj je reka ustvarjala vodno silo, kar pomeni, da je dajala vodno energijo. V obdobju več kot 300 let, od kar obstaja tovarna Husqvarna, je bilo izdelano neskončno veliko število različnih izdelkov; vse od štedilnikov na drva do modernih gospodinskih strojev, šivalnih strojev, koles, motornih koles itd. Leta 1956 je bila lansirana prva motorna kosilnica, ki ji je leta 1959 sledila prva motorna žaga in na tem področju deluje Husqvarna še danes.

Husqvarna je danes eden od vodilnih svetovnih proizvajalcev izdelkov za delo v gozdu in na vrtu, kakovost in učinkovitost izdelkov pa imajo prvo prioriteto. Tržna ideja je razvoj, izdelava in trženje izdelkov na motorni pogon, namenjenih delu v gozdu in na vrtu ter izdelkov za gradbeno in strojno industrijo. Cilj Husqvarne je tudi, da je vodilna na področju ergonomije, prilagojenosti uporabniku, varnosti in varstvu okolja, zaradi česar smo uvedli dolgo vrsto fines z namenom, da izboljšamo izdelke prav na teh področjih.

Prepričani smo, da boste z zadovoljstvom cenili kakovost in učinkovitost našega izdelka mnogo prihodnjih let. Nakup enega od naših izdelkov vam daje dostop do profesionalne pomoči kar se tiče popravil in servisa, če bi se vseeno kaj pripetilo. Če prodajalna, kjer ste stroj kupili, ni ena od naših pooblaščenih prodajal, vprašajte, kje je najbližja pooblaščenca delavnica.

Upamo, da boste zadovoljni z Vašim strojem in da bo stroj Vaš spremljevalec mnogo prihodnjih let. Pomnite, da so ta navodila za uporabo vrednostni papir. Če boste sledili vsebini navodil (uporaba, servis, vzdrževanje itd.), boste pomembno podaljšali življenjsko dobo stroja, kakor tudi ceno rabljenega stroja. Če boste stroj prodali, poskrbite, da bo novi lastnik dobil pripadajoča navodila za uporabo.

Zahvaljujemo se Vam, da uporabljate Husqvarna izdelek.

Husqvarna AB nenehno razvija in izpopolnjuje svoje izdelke in si zato pridržuje pravico sprememb v, na primer, obliki in izgledu brez predhodnega opozorila.

Koraki pred uporabo nove vrtno kosilnice

- Natančno preberite navodila za uporabo.
- Preglejte, kako so rezila montirana in nastavljena. Glejte navodila v poglavju Montaža.
- Napolnite z gorivom in naoljite motor. Stroju je priložena posoda z zadostno količino olja. Glejte navodila v poglavju rokovanje z gorivom.



OPOZORILO! Brez predhodnega dovoljenja proizvajalca ne smete nikoli spreminjati prvotne izvedbe stroja. Vedno uporabljajte izključno originalne dele. Spremembe brez pooblastila in/ali neoriginalni deli lahko povzročijo resne poškodbe ali smrt uporabnika in drugih.



OPOZORILO! Vrtna kosilnica je nevarno orodje pri neprevidni ali nepravilni uporabi in lahko povzroči težke, tudi usodne poškodbe. Zelo pomembno je, da preberete in razumete vsebino tega uporabniškega priročnika.



OPOZORILO! Dolgoročno vdihavanje izpušnih plinov motorja lahko predstavlja nevarnost za zdravje.

Husqvarna AB nenehno razvija in izpopolnjuje svoje izdelke in si zato pridržuje pravico sprememb v, na primer, obliki in izgledu brez predhodnega opozorila.

KAJ JE KAJ?

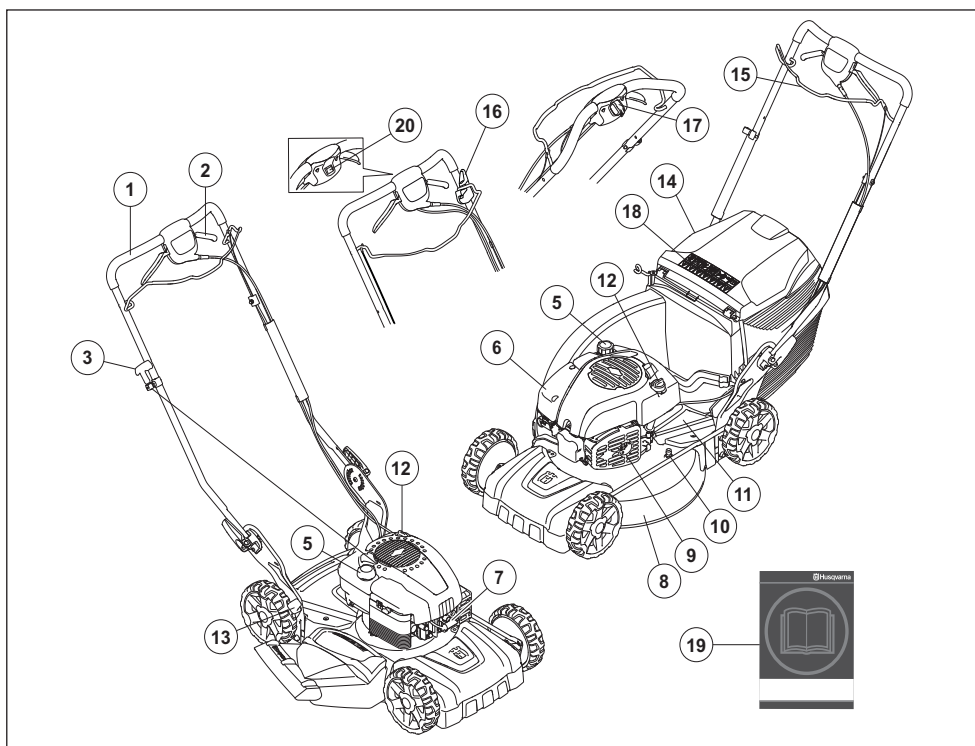

Kaj je kaj na vrtni kosilnici?

- | | |
|--|--|
| 1 Ročica / ročaj | 11 Zaščitna prevleka |
| 2 Pogon | 12 Rezervoar olja |
| 3 Startna ročica (LB 348V, LC 348V, LC 353V, LV 353VB) | 13 Regulator višine reza |
| 4 Zbiralnik za travo (ni LB348V) | 14 Zadnji deflektor (ni LB348V) |
| 5 Posoda za gorivo | 15 Ročica motorne zavore / Zagonška ročica (LC 353VI) |
| 6 Zračni filter | 16 Zavora rezila (LC 353VB) / Blokada vžiga (LC 353VI) |
| 7 Svečka | 17 Električni zaganjalnik (LC 353VE, LC 348VE) |
| 8 Pokrov rezila | 18 Simboli |
| 9 Dušilec | 19 Navodila za uporabo |
| 10 Vodni priključek | 20 Izklopno stikalo |

ZAŠČITNA OPREMA STROJA

Splošno

To poglavje opisuje varnostne detajle stroja, način njihovega delovanja ter kako jih pregledujemo in vzdržujemo, tako da bodo v stanju, ki zagotavlja varnost pri delu.



OPOZORILO! Nikoli ne uporabljajte stroja s pokvarjenimi varnostnimi detajli. Če stroj ob pregledu ne izpolnjuje vseh opisanih pogojev, kontaktirajte svoj servis, da ga popravi.

Preprečite nenamerne zagone tako, da odstranite vžigalni kabel iz svečke.

Pokrov rezila

- Namen pokrova rezila je zmanjšanje vibracij in tveganja ureznin.

Preverjanje pokrova rezila

- Pazite, da se pokrov rezila ne poškoduje in da na njem ni vidnih pomanjkljivosti, npr. razpok.

Kontaktni ključ (LC 353VE, LC 348VE)

Stroji z električnim zagonom imajo na voljo ključ za zagon ali baterijo, ki jo lahko preprosto odstranite. Kadar stroja ne uporabljate ali ta ni nadzorovan, ključ in baterijo hranite ločeno od stroja.

- Ključ odstranite tako, da ga povlecete k sebi.

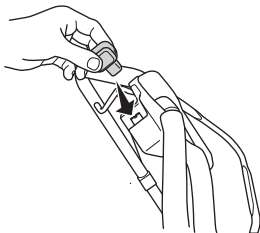

LC 353VI

Za odstranitev baterije (glavnega stikala) pridržite zaklepne gumbe in jih povlecite v stran.

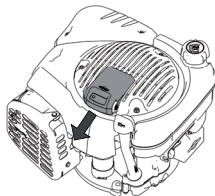

Ročica motorne zavore

- Motorna zavora je namenjena za zaustavitev motorja. Ko spustite ročico motorne zavore, se mora motor zaustaviti.

Preverjanje ročice motorne zavore

- Zaženite motor, nato pa spustite ročico zavore. Motor bi se moral ustaviti, pogon pa sprostiti. Motorna zavora mora biti vedno nastavljena tako, da se motor zaustavi v 3 sekundah.

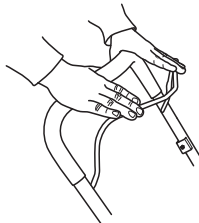

Zagonska ročica (LC 353VI)

Vzvod zavore motorja pri LC 353VI deluje tudi kot zagonska ročica.

Preveriti morate delovanje blokade vžiga, da preprečite nepričakovan zagon stroja.

Preverite blokado vžiga

- Zagonsko ročico povlecite k sebi in se prepričajte, da blokada vžiga ročici prepreči vklop zaganjalnika motorja.
- Prepričajte se, da se blokada vžiga po vklopu enostavno vrne na prvotni položaj.

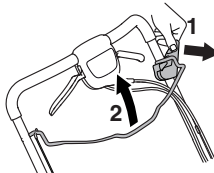

Dušilec



OPOZORILO! Stroja nikdar ne uporabljajte brez dušilca ali s poškodovanim dušilcem. Poškodovan dušilec lahko zelo poveča nivo hrupa in nevarnost požara. Gasilni aparat držite na priročnem mestu.

Med uporabo postane dušilec zelo vroč. To velja tudi v primeru prostega teka. Bodite pozorni na nevarnost požarov, še posebej, ko delate v bližini vnetljivih substanc in/ali plinov.

- Dušilec je zasnovan tako, da zmanjšuje hrup na najmanjšo možno mero in istočasno odvaja izpušne pline v smeri od uporabnika.

Pregledovanje dušilca

- Redno preverjajte, ali je dušilec cel in ustrezno nameščen.

MONTAŽA IN REGULIRANJE

Splošno



POMEMBNO! Preprečite nenamerne zagone tako, da odstranite vžigalni kabel iz svečke.

Držalo

Montaža

- Odvijte spodnja gumba

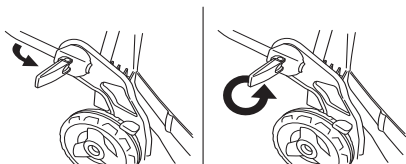

- Nastavite višino ročaja in zategnite vijak.



Sestavljanje zbiralnika za travo

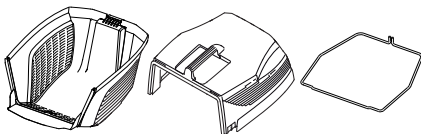

- Pritrdite zgornji pokrov v pritrtiline nastavke na spodnjem pokrovu.

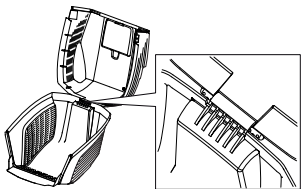

- Spustite zgornji pokrov. Robni profil mora biti nameščen na zunanjo stran spodnjega pokrova.

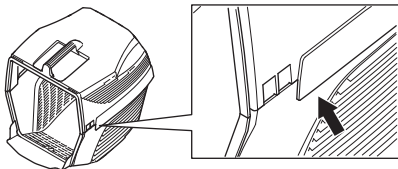

- Najprej zataknite en konec kovinskega okvirja v reže spodnjega pokrova.

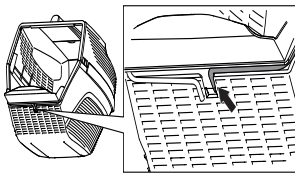

- Kovinski okvir potisnite prek zgornjega in spodnjega pokrova. Kovinski okvir pripnite na spodnji pokrov.

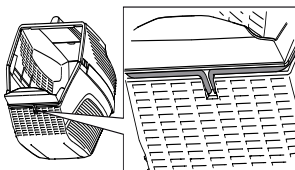

- Dvignite zadnji ščitnik in obesite posodo za travo.

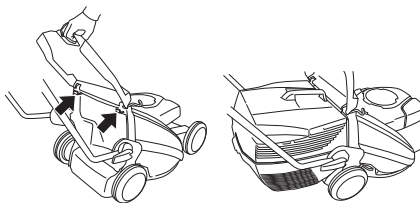

MONTAŽA IN REGULIRANJE

Funkcija mulčenja

Kot dodatna oprema je na voljo tudi komplet za mulčenje, ki kosilnicam, opremljenim z zbiralniki, omogoča mulčenje.

Komplet za mulčenje vsebuje vložek in rezilo za mulčenje.

Vstavite vložek za mulčenje.

- Dvignite zadnji ščitnik in odstranite posodo.

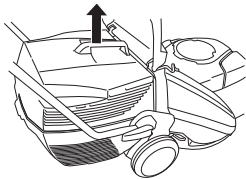

- Čep za mulčenje vtaknite v kanal zbiralnika.

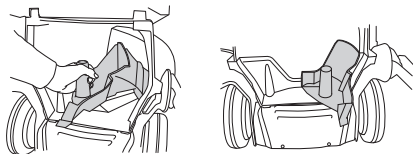

- Zaprite ščitnik in se prepričajte ali je zaprt s čepom za mulčenje.

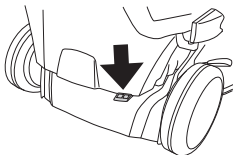

Višina reza

POZOR! Ne nastavite prenizke višine reza, ker obstaja tveganje, da rezila udarijo ob neenakomerna pobočja.

Višino reza lahko nastavite v petih različnih stopnjah, mm.

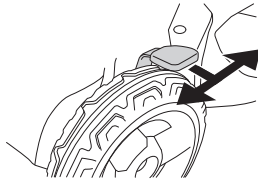

Dolivanje olja

- Rezervoar olja je ob dostavi prazen. Olje dodajajte počasi. Glejte tudi navodila v poglavju Vzdrževanje. Motorno olje je treba prvič zamenjati po 5 urah delovanja.

RAVNANJE Z GORIVOM

Splošno



OPOZORILO! Delujoči stroj v zaprtem ali slabo prezračevanem prostoru lahko povzroči smrt zaradi zadušitve ali zastrupitve z ogljikovim monoksidom.

Gorivo in hlapi goriva so izredno lahko gorljivi in lahko povzročijo resne poškodbe, če jih vdihamo, ali pa če pridejo v stik s kožo. Pri rokovanju z gorivom bodite zato vedno zelo previdni in skrbite za dobro prezračevanje.

Izpušni plini so vroči in lahko vsebujejo iskre, ki lahko povzročijo požar. Zato stroja nikoli ne vžigajte v zaprtih prostorih ali v bližini vnetljivih snovi!

V bližini goriva ne kadite in ne postavljajte vročih predmetov.

Pogonsko gorivo

PREVIDNO! Stroj je opremljen s štiriktaktnim motorjem. Prepričajte se, da je v oljnem rezervoarju zmeraj dovolj olja.

Bencin

- Uporabljajte kakovosten neosvinčen ali osvinčen bencin.
- Najnižja priporočljiva kakovost goriva je 90 oktanov (RON). Če motor poganja gorivo, ki ima manj kot 90 oktanov lahko pride do tako imenovanega udarjanja. S tem se poveča temperatura motorja in ga lahko resno poškoduje.
- Če je na voljo okolju prilagojen bencin, tako imenovani alkyl bencin, uporabljajte to vrsto bencina.

Motorno olje

PREVIDNO! Preverite nivo olja, preden zaženete vrtno kosilnico. Nivo olja lahko povzroči težke poškodbe motorja.

- Glejte navodila v razdelku Vzdrževanje
- Motorno olje je treba prvič zamenjati po 5 urah delovanja. Za priporočila o vrsti olja, ki jo morate uporabiti, glejte tehnične podatke. Nikoli ne uporabljajte olja, namenjenega za dvotaktne motorje.

Točenje goriva



OPOZORILO! Ugasnite motor in ga pustite nekaj minut hladiti, predno začnete z natakanjem. Motor mora biti izklopljen, stikalo za zaustavitev pa v položaju STOP.

Obvezno uporabljajte posodo za gorivo in tako preprečite razlitje.

Pokrovček posode za gorivo odvijte počasi, kajti v posodi je lahko nadpritisk.

Očistite področje okrog pokrova za gorivo.

Po končanem točenju goriva pokrovček trdno privijte. Posledica neprevidnosti je lahko povzročitev požara.

Predno vžgete motor, prestavite stroj najmanj 3 metre proč od mesta, na katerem ste točili gorivo.

Nikoli ne vžigajte stroja:

- Če ste razlili gorivo ali motorno olje na stroj. Obrišite razlitje in počakajte, da ostanki goriva izhlapijo.
- Če ste gorivo polili po sebi ali po vaši obleki, se preoblecite. Umijte tiste telesne dele, ki so bili v stiku z gorivom. Uporabljajte milo in vodo.
- Če gorivo uhaja. Redno preverjajte tesnost pokrova posode za gorivo in dovode goriva.

Prevoz in shranjevanje

- Pri prevozu in shranjevanju stroja in goriva se prepričajte, da morebitno puščanje goriva oziroma hlapi ne morejo priti v stik z iskro ali odprtim ognjem, na primer z iskrami, ki jih povzročajo električni stroji, elektromotorji, električna stikala/vtičnice ali peči za centralno kurjavo.
- Za shranjevanje in prevoz goriva uporabljajte le posebne, za ta namen prilagojene in atestirane posode.

Dolgotrajno shranjevanje

- Če nameravate stroj shraniti za dalj časa, posodo za gorivo izpraznite. Vprašajte na najbližji bencinski črpalki, kaj storiti z gorivom.

Osebna zaščitna oprema

Ob vsaki uporabi stroja uporabljajte vedno atestirano osebno zaščitno opremo. Osebna zaščitna oprema ne izključuje nevarnosti poškodb, vendar pa v primeru nesreče omili posledice. Pri izbiri zaščitne opreme se posvetujte z vašim trgovcem.

Pri delu vedno uporabljajte:

- Vzdržljivi škornji ali čevlji, ki ne drsijo.
- Trpežne, dolge hlače. Ne nosite kratkih hlač, sandalov in nikoli ne delajte bosi.
- Uporabljajte rokavice, kadar je potrebno, na primer pri montiranju, pregledovanju ali čiščenju rezilnih priključkov.

Splošna navodila za varnost

V tej točki so opisana osnovna varnostna navodila za uporabo tega stroja. Te informacije nikoli ne morejo nadomestiti strokovnega znanja in izkušenj.

- Natančno preberite navodila za uporabo in se prepričajte, da ste jih razumeli, predno začnete z uporabo stroja.
- Bodite pozorni, da je uporabnik odgovoren za nesreče ali nevarnosti, ki jih povzročijo drugim ljudem ali njihovi lastnini.
- Stroj je treba redno čistiti. Oznake in nalepke morajo biti čitljive v celoti.

Zmeraj uporabljajte zdrav razum

Vseh možnih situacij ni mogoče predvideti. Vedno bodite pazljivi in ravnajte po zdravi pameti. Če zaidete v situacijo, v kateri se ne počutite varno, zaustavite stroj in prosite za nasvet strokovnjaka. Obrnite se na svojega pooblaščenega prodajalca, servisnega zastopnika ali izkušenega uporabnika motornih žag. Ne poskušajte izvajati nalog, ki se vam zdijo pretežke!



OPOZORILO! Stroj med delovanjem proizvaja elektromagnetno polje. To polje lahko v nekaterih pogojih interferira z aktivnimi ali pasivnimi medicinskimi vsadki. Da bi zmanjšali nevarnost resne ali smrtne poškodbe, priporočamo, da se osebe z medicinskimi vsadki pred uporabo stroja posvetujejo s svojim zdravnikom in s proizvajalcem vsadka.



OPOZORILO! Naprava je lahko nevarna, če se uporablja nepravilno ali površno, in lahko upravljavcu ali drugim povzroči resne oziroma celo smrtne poškodbe.

Nikdar ne dovolite, da bi stroj uporabljali ali vzdrževali oziroma popravljali otroci ali druge osebe, ki stroja ne znajo uporabljati.

Stroja ne smejo uporabljati ljudje z zmanjšanimi fizičnimi ali duševnimi sposobnostmi ali ljudje, ki iz zdravstvenih razlogov ne morejo upravljati s strojem, razen če je prisotna cela oseba, zadolžena za njihovo varnost.

Nikoli ne pustite uporabljati naprave nekomu, brez da se prepričate ali so razumeli vsebino navodil za uporabo.

Nikoli ne uporabljajte stroja, če ste utrujeni, pod vplivom alkohola ali jemljete druge droge ali zdravila, ki lahko vplivajo na vaš vid, presojo in koordinacijo.



OPOZORILO! Spremembe brez pooblastila in/ali neoriginalni deli lahko povzročijo resne poškodbe ali smrt uporabnika ali drugih. Brez predhodnega dovoljenja proizvajalca ne smete nikoli spreminjati prvotne izvedbe stroja.

Nikoli ne spreminjajte naprave tako, da ni v skladu z izvorno zgradbo in je ne uporabljajte, če mislite, da jo je spremenil nekdo drug.

Ne uporabljajte pokvarjenega stroja. Upoštevajte varnostna navodila ter navodila za vzdrževanje in servis, navedena v tem priročniku. Nekaterе vrste vzdrževalnih del in popravil lahko opravi samo za to usposobljeno strokovno osebje. Glejte navodila v poglavju Vzdrževanje.

Vedno uporabljajte izključno originalne dele.

Varnost delovnega področja

- Veje, vejice, kamne itd. morate odstraniti iz trave, preden jo začnete kositi.
- Predmeti, ki udarjajo ob rezalni priključek, se lahko izvržejo in poškodujejo ljudi in predmete. Ljudje in živali se ne smejo zadrževati v bližini stroja.
- Stroja nikoli ne uporabljajte v slabem vremenu, na primer v megli, v dežju, na zatohlih ali vlažnih mestih, pri močnem vetru, mrazu, če obstaja nevarnost strele itd. Delo v slabem vremenu je utrujajoče, slabo vreme pa pomeni tudi nevarne delovne pogoje, na primer poledenela tla.
- Opazujte okolico, da zagotovite odsotnost morebitnih vplivov na vaš nadzor nad strojem.
- Pazite na korenine, kamne, veje, vdolbine, jarke itd. Visoka trava lahko prekrije ovire.
- Košnja pobočij je lahko nevarna. Ne uporabljajte vrtno kosilnice na zelo strmih pobočjih. Vrtno kosilnico ne smete uporabljati na nagibih, večjih od 15 stopinj.
- Če delate v strmini, hodite pravokotno na njo. Mnogo lažje je namreč hoditi vzporedno s strmino, kakor pa gor in dol.
- Bodite previdni, ko se bližate skritim vogalom in predmetom, ki bi vam lahko ovirali pogled.

Varnost pri delu

- Vrtna kosilnica je namenjena samo za košnjo trave. Vsi drugi načini uporabe so prepovedani.
- Pri delu vedno uporabljajte osebno zaščitno opremo. Glejte navodila v poglavju Oseba zaščitna oprema.
- Ne zaženite vrtno kosilnice, če niso pravilno montirani rezilo in vsi pokrovi. V nasprotnem primeru se lahko odvijte rezilo in povzroči telesne poškodbe.
- Pazite, da rezilo ne zadane ob tuje, npr. kamenje, korenine ipd. To lahko povzroči topost rezila in upogibanje motorne gredi. Upognjena os povzroči neravnotežje in močno vibriranje, kar povzroča veliko tveganje, da se odvijte rezilo.
- Zavorne ročice ne smete nikoli trajno pritrditi v ročaj med delovanjem stroja.
- Vrtno kosilnico postavite na trdno ravno površino in jo zaženite. Prepričajte se, da rezilo ne more priti v stik s tlemi ali drugimi predmeti.
- Vedno bodite za strojem. Med košnjo vsem kolesom omogočite stik s podlago in držite obe roki na ročaju. Roke in noge držite stran od vrtljivih zeb.
- Pri delujočem motorju stroja nikoli ne nagibajte. Nikoli ne tecite s strojem med njegovim delovanjem. Z vrtno kosilnico vedno hodite.
- Posebej pazite takrat, ko potegnete stroj k sebi med delom.
- Nikoli ne dvignite vrtno kosilnice ali je nosite okrog, če motor deluje. Če morate dvigniti vrtno kosilnico, najprej izključite motor in odklopite vžigalno žico iz svečke.
- Trave ne kosite med vzvratno hojo.

- Pri pomikanju čez zemljišče, ki ga ne boste kosili, morate izključiti motor. Na primer, gramozne poti, kamenje, prod, asfalt itd.
- Nikoli ne tecite s strojem med njegovim delovanjem. Z vrtno kosilnico vedno hodite.
- Pred menjanjem višine reza izključite motor. Stroja nikoli ne popravljajte, kadar je motor prižgan.
- Nikoli ne pustite stroja brez nadzora pri delujočem motorju. Izklopite motor. Zagotovite, da se je rezalni priključek prenehal vrteti.
- Napravo takoj ustavite, če zadenete kakšen predmet ali če pride do vibracij. Izključite HT kabel iz svečke. Preverite ali je naprava poškodovana. Popravite poškodbe.

Osnovna tehnika košenja in čiščenja podrasti

- Za optimalne rezultate vedno režite z ostrim rezilom. Topo rezilo povzroči neenakomeren rez in trava na površini reza postane rumena.
- Nikoli ne kosite več kot 1/3 dolžine trave. To še posebej velja med sušnimi obdobji. Najprej kosite z visoko nastavitvijo višine reza. Nato preverite rezultat in spustite na primerno višino. Če je trava zares dolga, vozite počasi in po potrebi kosite dvakrat.
- Vsakič režite v različnih smereh, da se na travi ne bi pojavile črte.
- Preden kosilnico povlečete proti sebi, morate sprostiti ročico pogona in kosilnico za približno 10 cm potisniti naprej.
- Ko se približujete oviri, morate izklopiti pogon.

Prevoz in shranjevanje

- Med prevozom opremo zaščitite, da preprečite nastanek škode in poškodbe.
- Napravo shranite v prostoru, ki ga lahko zaklenete, tako da ni v dosegu otrok in nepooblaščenih oseb.
- Stroj in opremo shranjujte na suhem mestu, kjer ne zmrzuje.
- Za prevoz in shranjevanje goriva glejte razdelek Ravnanje z gorivom.
- Vedno odstranite baterijo, kadar je stroj nenadzorovan. (LC 353VI)

Vžig in izklop

Pred zagonom



OPOZORILO! Natančno preberite navodila za uporabo in se prepričajte, da ste jih razumeli, predno začnete z uporabo stroja.

Pri delu vedno uporabljajte osebno zaščitno opremo. Glejte navodila v poglavju Oseba zaščitna oprema.

- Prepričajte se, da na kraju kjer delate, ni nepoklicanih.
- Stroj vsakodnevno vzdržujte. Glejte navodila v razdelku Vzdrževanje
- Preverite ali je vžigalna žica pravilno nameščena na svečki.

Ročni zagon

Ob zagonu motorja morate ročico motorne zavore držati ob ročaju.

LB 348V, LC 348V, LC 353V

- Postavite se za stroj.
- Primite zaganjalno ročico, počasi povlecite vrstico z desno roko, dokler ne začutite odpora (zaganjač začne prijemat). Močno povlecite, da zaženete motor.
Vžigalne vrvice nikoli ne navijajte okoli zapestja.

LC 353VB

- Postavite se za stroj.
- Prestavite stop ročico v položaj start.

Primite zaganjalno ročico, počasi povlecite vrstico z desno roko, dokler ne začutite odpora (zaganjač začne prijemat). Močno povlecite, da zaženete motor. **Vžigalne vrvice nikoli ne navijajte okoli zapestja.**

Modela LC353VB imata zavoro rezila. Če želite, da rezila rotirajo, storite to:

- Sprostite zaklep zavore rezila (1).
- Vzvod zavore motorja (2) povlecite proti sebi

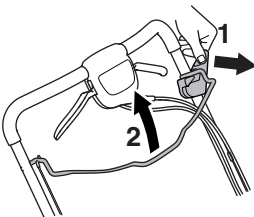

Električni zagon

LC 348VE, LC 353VE

LC 348VE in LC 353VE sta opremljena z elektronskim zaganjalnikom, ki se uporablja, kot sledi.

- Pred prvo uporabo elektronskega zaganjalnika morate napolniti akumulator. Glejte navodila v razdelku Vzdrževanje
- Ročico motorne zavore sklopite proti ročaju.
- Vstavite ključ za vžig in pritisnite na ključ.

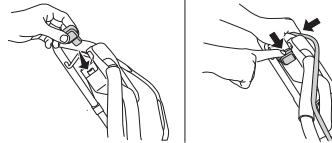

LC 353VI

Stroj je opremljen z električnim zagonom z zagonsko ročico.

- Pred prvo uporabo električnega zagona morate vklopiti baterijo. Glejte navodila v razdelku Vzdrževanje

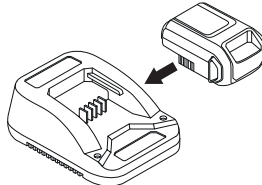

LC 353VI je opremljen z blokado vžiga. Za zagon motorja in vrtenja rezil ravnajte tako:

- Baterijo namestite v predviden prostor na motorju in preverite stanje baterije.

Za več informacij si oglejte poglavje 'Baterija'.

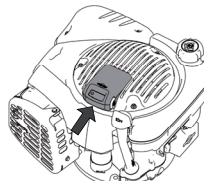

- Sprostite blokado vžiga (1).
- Zagonsko ročico (2) povlecite proti sebi. Zaganjalnik motorja se zaustavi, ko zaženete motor.

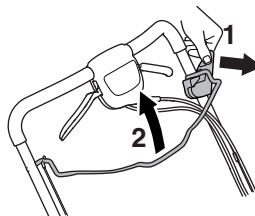

DELOVANJE

Pogon

- Za uporabo pogona na kolesu potegnite vzvod sklopke k sebi.

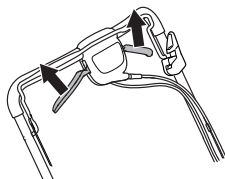

Ko začutite poslabšano odzivnost pogona, morate nastaviti žico sklopke. Žično potego natančno nastavite z nastavitvenim vijakom.

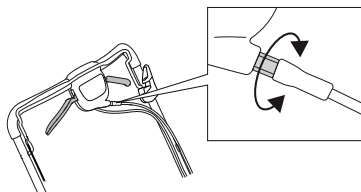

- Za napenjanje žice in povišanje hitrosti morate nastavitveni vijak obračati v nasprotni smeri vrtenja urinih kazalcev.

Pazite, da žice ne napnete preveč. Če se pogon kosilnice vklopi, ne da bi stisnili ročaj sklopke, sprostite žico.

- Za sprostitvev napetosti žice in zmanjšanje hitrosti morate nastavitveni vijak obračati v smeri vrtenja urinih kazalcev.

Izklop

LB 348V, LC 348V, LC 348VE, LC 353V, LC 353VE, LC353VI

- Motor izklopite tako, da sprostite vzvod zavore motorja/ zagonsko ročico. Ko sprostite vzvod zavore motorja/ zagonsko ročico, se izklopi tudi pogon.

POMEMBNO!

Pri **LC 348VE** in **LC 353VE** odstranite ključ.

LC 353VI Ko stroja ne uporabljate, obvezno odstranite baterijo.

LC353VB

Rezilo neha rotirati, ko sprostite ročico zavore.

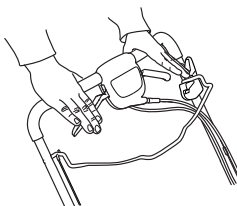

Motor ustavite tako, da premaknete stikalo za zaustavitev v položaj stop.

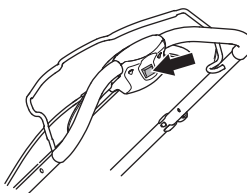

VZDRŽEVANJE

Splošno



OPOZORILO! Uporabnik sme sam izvajati le tista vzdrževalna in servisna dela, ki so navedena v teh navodilih za uporabo. Zahtevnejše posege mora opraviti pooblaščen servisna delavnica.

Pred preverjanjem ali vzdrževanjem izključite motor. Preprečite nenamerne zagone tako, da odstranite vžigalni kabel iz svečke. Ključ za zagon in baterijo morate odstraniti tudi pri strojih z električnim zagonom.

Opustitev pravilnega vzdrževanja stroja in nestrokovno servisiranje / popravila lahko skrajšajo življenjsko dobo stroja in povečajo nevarnost nesreč. Dodatne informacije lahko dobite v najbližji servisni delavnici.

- Vaš pooblaščen prodajalec Husqvarna naj vam redno pregleduje stroj in izvaja potrebne nastavitve in popravila.
- Zamenjajte vse poškodovane, obrabljene ali zlomljene dele.
- Vedno uporabljajte izključno originalne dele.

Urnik vzdrževanja

Program vzdrževanja vsebuje informacije o načinu in pogostosti vzdrževanja posameznih delov stroja. Intervali vzdrževanja so izračunani ob upoštevanju dejstva, da se stroj uporablja dnevno; zato je treba pri teh intervalih upoštevati pogostost rabe v vašem primeru.

Vsakodnevno vzdrževanje	Tedensko vzdrževanje	50 ur	Vsaj enkrat letno
Splošen pregled	Svečka	Menjava in prilagajanje jermena v obliki črke V	Menjava in prilagajanje jermena v obliki črke V
Nivo olja	Dušilec*	Zračni filter	Zračni filter
Zunanje čiščenje	Sistem dušenja tresljajev*	Sistem goriva	Sistem goriva
Rezila		Menjava olja	Menjava olja
Pokrov rezila in zaščitni pokrov*			
Ročica motorne zavore*			

*Glejte navodila v razdelku Zaščitna oprema stroja.

Splošen pregled

- Kontrolirajte, če so vse matice in vijaki temeljito priviti.

LC353VB

Prepričajte se, da je sponka kabla pravilno pritrjena na nosilec. Če je sponka kabla sproščena ali je izpadla, jo namestite nazaj na prvotno mesto.

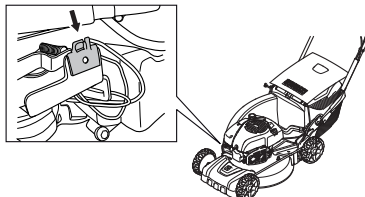

Zunanje čiščenje

- S krtačko očistite listje, travo ipd. z vrtno kosilnice.
- Za čiščenje stroja ne uporabljajte visokotlačnega čistilnika.
- Nikoli ne polivajte vode neposredno na motor.
- Očistite dovod zraka v zaganjalnik. Kontrolirajte zaganjalnik in vžigalno vrstico.
- Ko čistite pod pokrovom rezila, izpraznite rezervoar za gorivo in stroj postavite na bočno stran, z dušilcem usmerjenim navzdol.

Čiščenje ohišja.

- Odstranite servisno loputo.

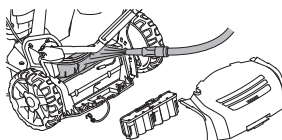

- Listje in travo odstranite z ohišja s krtačo. Po potrebi ohišje očistite z vodo. Pri **LC348Ve** in **LC353VE** mora biti akumulator odklopljen.

Nivo olja

Med preverjanjem nivoja olja mora vrtna kosilnica stati na ravnih tleh. Nivo olja preverite z merilno palico na pokrovčku odprtine za polnjenje olja.

- Odstranite pokrovček za olje in očistite merilno palico.
- Merilno palico vstavite nazaj. Pokrovček odprtine za polnjenje olja mora biti popolnoma privit, da bi se dobila pravilna slika nivoja olja.
- Če je nivo olja nizek, napolnite z motornim oljem do gornjega nivoja na merilni palici.

Menjava olja

- Izpraznite rezervoar za gorivo.
- Odvijte pokrovček odprtine za polnjenje olja.
- Postavite primerno posodo za iztekanje olja.
- Olje izpraznite tako, da nagnete motor, da olje izteče skozi cev polnila. Na krajevni bencinski črpalki vprašajte, kam lahko zavržete odvečno motorno olje.
- Napolnite s kakovostnim novim motornim oljem. Glejte navodila v razdelku »Tehnični podatki«.

Rezila

- Redno preverjajte, če imajo rezilni priključki poškodbe ali razpoke. Poškodovan rezilni priključek morate vedno zamenjati.
- Vedno pazite, da je rezilo dobro nabrušeno in pravilno uravnoreženo.



OPOZORILO! Ko popravljate in vzdržujete rezalno opremo, vedno uporabljajte odporne rokavice. Rezila so zelo ostra in izredno lahko pride do ureznin.

POZOR! Po končanem brušenju morajo biti rezila uravnorežena. Uravnoreženje, zamenjavo ali brušenje rezil je dovoljeno opraviti le v servisni delavnici.

Če je po trčenju ob oviro prišlo do okvare, morate zamenjati poškodovana rezila.

Menjava rezil

Demontaža:

- Odvijte vijak, ki drži rezilo.

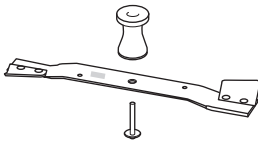

- Odstranite staro rezilo. Zagotovite, da zavora rezila ni poškodovana. Preverite tudi, ali je vijak rezila nepoškodovan in ali motorna gred ni upognjena.

Montaža:

- Rezilo mora biti nameščeno tako, da so nagnjene strani rezila obrnjene navzgor, proti pokrovu.

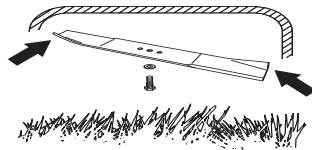

- Rezilo vstavite tako, da bo podložka trenja nasproti zavore rezila. Rezilo mora biti pravilno usredinjeno na gredi. Vibracije preprečite tako, da rezilo kosilnice postavite tako, da lahko ob straneh rezila vidite oznako zavore rezila.
- Montirajte podložko in jo pravilno zategnite. Vijak morate priviti z momentom 45–60 Nm.

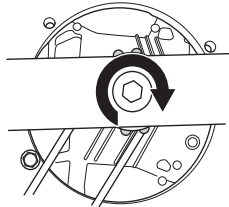

- Z roko obrnite rezilo in preverite, ali se prosto vrti.
- Preizkusno zaženite stroj.

POMEMBNO!

Pri delu s strojem bodite vedno previdni in prisebni. Izogibajte se situacijam, ki se vam zdijo prezahtevne. Če po branju teh navodil še vedno niste prepričani o delovnih postopkih, se pred nadaljevanjem posvetujte s strokovnjakom. Obrnite se na pooblaščen servisno delavnico.

Vedno uporabljajte originalne dele. Več informacij je na voljo v razdelku »Tehnični podatki«.

VZDRŽEVANJE

Baterija

POMEMBNO! Izrabljene baterije ne smete odvreči med gospodinjske odpadke! Predajte jo najbližji pooblaščen servisni delavnici ali jo oddajte na zbirni točki.

LC 353VE, LC 348VE

Nameščen je popolnoma zaprt 12-voltni svinčev akumulator, ki ga običajno ni treba vzdrževati. Polnjenje akumulatorja poteka med premikanjem.

Če motorja večkrat zaporedoma ni mogoče zagnati, je akumulator lahko izpraznjen. V tem primeru stroj zaženite ročno, z zaganjalno vrvico. Popolnoma izpraznjen akumulator je mogoče napolniti s priloženim polnilnikom.

- Preglejte vse kable in priključke. Nikoli ne uporabljajte stroja, če je poškodovan kabel ali vtikač, temveč ga odnesite v popravilo v pooblaščen servisni center.

Polnjenje akumulatorja

PREVIDNO! Akumulator je morda med sezono košnje napolniti enkrat ali dvakrat. Pred zimskim shranjevanjem je akumulator priporočeno popolnoma napolniti.

Ne polnite pri temperaturah pod +5 °C.

- Odstranite konektor kabla pri akumulatorju.
- Kabel akumulatorja priklopite na polnilnik, nato pa polnilnik priklopite na stensko vtičnico (220 V, 50 Hz).

LC 353VI

Baterija je varnostno stikalo, ki ga namestite na motor samo, ko uporabljate stroj.

Baterija je pametna 10,8-voltna litijeva baterija, ki jo je treba pred prvo uporabo aktivirati.

Baterijo vstavite v polnilnik in počakajte, da se vklopi vsaj ena 1 zelena lučka (10 sekund). Nato lahko baterijo namestite na motor.

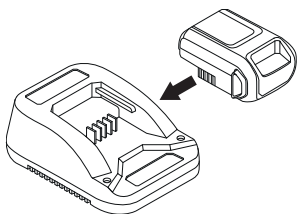

POMEMBNO! Baterija pri tem modelu je varnostni sestavni del. Vedno uporabljajte originalne dele.

Napolnite akumulator.

Baterija je opremljena s preglednim indikatorjem napetosti z diodami LED (1–4).

Če je napetost prenizka (1 ali 0 LED sveti), namestite baterijo v polnilnik in ga priklopite v vtičnico (220 V, 50 Hz).

Prazna baterija se popolnoma napolni v približno 60 minutah.

Baterijo lahko večkrat na kratko hitro napolnite, ne da bi pri tem prišlo do okvare.

Indikator na bateriji.	Postopek
Neprekinjena rdeča luč	Polnjenje baterije.
Utripajoča rdeča luč	Baterija je prevroča, zato se bo polnjenje začelo, ko bo temperatura dosegla pravilno raven.
Neprekinjena zelena luč	Baterija je popolnoma napolnjena.
Utripajoča rdeča in zelena luč	Baterija je poškodovana in jo je treba zamenjati.

Svečka

PREVIDNO! Vedno uporabljajte samo tip svečke, ki ga priporočamo! Uporaba napačne svečke lahko uniči bat in valj.

- Če ima motor slabo moč, če ga je težko zagnati ali v prostem teku slabo teče, vedno najprej preverite svečko, preden se lotite drugih ukrepov.
- Če je svečka umazana, jo očistite in preverite, če je razmak med elektrodama 0,5 mm. Po potrebi ga zamenjajte.

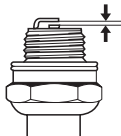

Zračni filter

- Razstavite ohišje filtra in odstranite filter.
- Očistite filter tako, da z njim potrkate ob ravno površino. Za čiščenje filtra nikoli ne uporabljajte topila s petrolejem, npr. kerosina, ali komprimiranega zraka.
- Zračnega filtra, ki ste ga uporabljali dalj časa, ni mogoče dobro očistiti. Zaradi tega je potrebno filter redno nadomeščati z novim. **Če je zračni filter poškodovan, ga nemudoma zamenjajte.**
- Pri ponovnem sestavljanju pazite, da je filter dobro zatesnjen na držalu filtra.

Sistem goriva

- Preverite ali nista poškodovana pokrov za gorivo in njegovo tesnilo.
- Preverite cev goriva. Po potrebi jo zamenjajte.

Recikliranje

Ta stroj ima vse potrebno za to, da ga lahko uporabljate veliko let. To zmanjšuje obremenilne učinke stroja na okolje. Servis in vzdrževanje opravljajte v skladu z navodili v priročniku. Tako bo motor trajal dlje in škodljivi izpusti bodo zmanjšani. Stroj se razstavi, deli se razdelijo v različne materiale za recikliranje. Večina delov tega stroja se lahko reciklira.

TEHNIČNI PODATKI

Tehnični podatki

	LC353V	LC353VB	LC353VE	LC 353VI
Motor				
Proizvajalec stroja	Briggs & Stratton	Briggs & Stratton	Briggs & Stratton	Briggs & Stratton
Gibna prostornina valja, cm ³	161	161	161	161
Hitrost, vrt./min	2900	2900	2900	2900
Nazivna izhodna moč motorja, kW (glejte 1. opombo)	2,7	2,7	2,7	2,7
Sistem vžiga				
Svečka	Champion QC12YC	Champion QC12YC	Champion QC12YC	Champion QC12YC
Odprtina elektrode, mm	0,5	0,5	0,5	0,5
Sistem za gorivo in mazanje				
Kapaciteta rezervoarja za gorivo, litri	1,0	1,0	1,0	1,0
Prostornina posode za olje, l	0,6	0,6	0,6	0,6
Motorno olje	SAE 30	SAE 30	SAE 30	SAE 30
Teža				
Vrtna kosilnica s praznimi rezervoarji, kg	41	45	43	42
Emisije hrupa (glejte opombo 2)				
Moč hrupa, izmerjena dB(A)	98	97	98	97
Moč hrupa, zagotovljena L _{WA} dB(A)	98	98	98	98
Zvočni nivoji (glejte opombo 3)				
Nivo zvočnega tlaka pri ušesu operaterja, dB(A)	84	83	84	84
Nivoji vibracij (glej opombo 4)				
Ročaj, m/s ²	4,0	4,0	4,0	5,3
Košenje				
Višina reza, mm	25-70	25-70	25-70	25-70
Širina rezanja, cm	53	53	53	53
Rezalo	Collect	Collect	Collect	Collect
Številka dela	5104364-10	5104365-10	5104364-10	5104364-10
Zmogljivost košare, litri	60	60	60	60
Pogon				
Hitrost km/h	5,4	5,4	5,4	5,4
Vžig				
Električni zaganjalnik	-	-	Da	Da
Baterija	-	-	Svinec, 12 V / 2,5 Ah	Li-ion, 12V / 15,7Wh

Opomba 1 Navedena vrednost moči stroja je povprečni skupni izhod (pri določenem številu vrtijev na minuto) običajnega proizvodnega stroja za model stroja, izmerjen po standardu SAE J1349/ISO1585. Stroji masovne proizvodnje imajo lahko drugačno vrednost. Dejanska moč stroja, nameščena na končni napravi, je odvisna od delovne hitrosti, okoljskih pogojev in drugih vrednosti.

Opomba 2: Emisija hrupa v okolico merjena kot zvočni efekt (L_{WA}) v skladu z EG direktivo 2000/14/EG.

Opomba 3: Sporočeni podatki za nivo zvočnega tlaka imajo tipično statistično razpršitev (standardni odklon) v vrednosti 1,2 dB (A).

Opomba 4: Sporočeni podatki za nivo vibracij imajo tipično statistično razpršitev (standardni odklon) v vrednosti 0,2 m/s².

TEHNIČNI PODATKI

	LC348V	LC348VE	LB348V
Motor			
Proizvajalec stroja	Briggs & Stratton	Briggs & Stratton	Briggs & Stratton
Gibna prostornina valja, cm ³	190	190	190
Hitrost, rpm	2900	2900	2900
Nazivna izhodna moč motorja, kW (glejte 1. opombo)	2,4	2,4	2,4
Sistem vžiga			
Svečka	Champion RJ19LM	Champion RJ19LM	Champion RJ19LM
Odprtina elektrode, mm	0,5	0,5	0,5
Sistem za gorivo in mazanje			
Kapaciteta rezervoarja za gorivo, litri	1,2	1,2	1,2
Prostornina posode za olje, l	0,6	0,6	0,6
Motorno olje	SAE 30	SAE 30	SAE 30
Teža			
Vrtna kosilnica s praznimi rezervoarji, kg	40	42	36
Emisije hrupa (glejte opombo 2)			
Moč hrupa, izmerjena dB(A)	94	93	94
Moč hrupa, zagotovljena L _{WA} dB(A)	95	95	95
Zvočni nivoji (glejte opombo 3)			
Nivo zvočnega tlaka pri ušesu operaterja, dB(A)	80	80	80
Nivoji vibracij (glej opombo 4)			
Ročaj, m/s ²	5,1	5,1	3,8
Košenje			
Višina reza, mm	25–70	25–70	25–70
Širina rezanja, mm	480	480	480
Rezalni sistem	3 in 1	3 in 1	2 in 1
Širina rezanja, mm	480	480	480
Rezalno	Collect	Collect	Mulch
Številka dela	5856075–10	5856075–10	5028813–20
Zmogljivost košare, litri	60	60	–
Pogon			
Hitrost km/h	5,4	5,4	5,4
Vžig			
Električni zaganjalnik	–	Da	–
Baterija	–	Svinec, 12 V/ 2,5 Ah	–

Opomba 1: Navedena vrednost moči stroja je povprečni skupni izhod (pri določenem številu vrtljajev na minuto) običajnega proizvodnega stroja za model stroja, izmerjen po standardu SAE J1349/ISO1585. Stroji masovne proizvodnje imajo lahko drugačno vrednost. Dejanska moč stroja, nameščene na končni napravi, je odvisna od delovne hitrosti, okoljskih pogojev in drugih vrednosti.

Opomba 2: Emisija hrupa v okolico merjena kot zvočni efekt (L_{WA}) v skladu z EG direktivo 2000/14/EG.

Opomba 3: Sporočeni podatki za nivo zvočnega tlaka imajo tipično statistično razpršitev (standardni odklon) v vrednosti 1,2 dB (A).

Opomba 4: Sporočeni podatki za nivo vibracij imajo tipično statistično razpršitev (standardni odklon) v vrednosti 0,2 m/s².

TEHNIČNI PODATKI

ES-Izjava o skladnosti

(Velja le za Evropo)

Husqvarna AB, SE-561 82 Huskvarna, Sverige, tel: +46-36-146500, izjavlja na lastno odgovornost, da so vrtno kosilnice **Husqvarna LB348V, LC348V, LC348VE, LC353V, LC353VB, LC 353VI in LC353VE** od serijskih števil 14xxxxxxx naprej v skladu zahtevami DIREKTIVE SVETA:

- z dne 17. maja 2006, ki se nanaša na stroje, **2006/42/ES**.
- z dne 15. decembra 2004 "za elektromagnetsko skladnost" **2004/108/ES**.
- z dne 8. maja 2000 "za emisijo hrupa v okolico" **2000/14/ES**.

Za informacije v zvezi z emisijo hrupa glejte poglavje Tehnični podatki.

Uporabljeni so bili naslednji standardi: ISO 5395, ISO 11094, EN 55012.

0404, SMP Svensk Maskinprovning AB, Box 7035, SE-750 07 Uppsala, je izdal sporočila glede ocenjevanja skladnosti na podlagi VI. priloge DIREKTIVE SVETA z dne 8. maja 2000, ki se "nanaša na emisije hrupa v okolju" 2000/14/EC.

Huskvarna, 19. maja 2014



Claes Losdal, vodja razvoja/vrtni izdelki

(Pooblaščen predstavnik za Husqvarna AB in odgovorni za tehnično dokumentacijo.)

KLÚČ K SYMBOLOM

Klúč k symbolom

VAROVANIE! Stroj môže byť nebezpečný, ak sa používa nesprávne alebo neopatrne a môže spôsobiť vážne alebo smrteľné zranenia operátorovi alebo ostatným osobám.

Prosím, prečítajte si pozorne tento návod na obsluhu a presvedčte sa, či pokynom pred používaním stroja rozumiete.

Drzte nepovolane osoby mimo pracovnej oblasti.

Zabráňte neúmyselnému naštartovaniu vytiahnutím kábla zapalovania zo zapalovacej sviečky.

Dávajte pozor na vymrštené predmety a spätné nárazy.

Varovanie: Rotujúce ostrie. Nepribližujte sa rukami ani nohami.

Varovanie: rotujúce časti. Nepribližujte ruky a nohy.

Tento výrobok spĺňa platné smernice EÚ.

Hlukové emisie do okolia sú v súlade so smernicou Európskej únie. Emisie stroja sú stanovené v kapitole Technické údaje a na nálepke.

Nikdy stroj nepoužívajte v uzavretom priestore alebo na miestach bez vhodného vetrania.

Výfukové plyny obsahujú oxid uhoľnatý, plyn bez zápachu, ktorý je jedovatý a veľmi nebezpečný.

Nebezpečenstvo výbuchu

Pred dopĺňaním paliva vždy vypnite motor.

Horúci povrch.



Zastavte motor.

Naštartujte motor

Pred vykonaním údržby alebo ak nechávate zariadenie bez obsluhy, vyberte bezpečnostný vypínač (akumulátor).

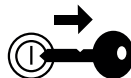

Vysvetlenie výstražných úrovní

Varovania sú odstupňované do troch úrovní.

VAROVANIE!



VAROVANIE! Používa sa, ak pre obsluhu existuje nebezpečenstvo vážneho poranenia alebo smrti alebo hrozia hmotné škody v prípade nedodržania pokynov v príručke.

DÔLEŽITÉ!



DÔLEŽITÉ! Používa sa, ak pre obsluhu existuje nebezpečenstvo poranenia alebo hrozia hmotné škody v prípade nedodržania pokynov v príručke.

NEZABUDNITE!

NEZABUDNITE! Používa sa, ak hrozí nebezpečenstvo poškodenia materiálov alebo stroja v prípade nedodržania pokynov v príručke.

Obsah**KLÚČ K SYMBOLOM**

Klúč k symbolom	326
Vysvetlenie výstražných úrovní	326

OBSAH

Obsah	327
-------------	-----

PREZENTÁCIA

Vážený zákazník,	328
Pred použitím novej kosačky na trávnik	328

ČO JE ČO?

Popis častí kosačky:	329
----------------------------	-----

BEZPEČNOSTNÉ VYBAVENIE STROJA

Všeobecné	330
-----------------	-----

MONTÁŽ A NASTAVENIA

Všeobecné	331
Držadlo	331
Výška rezu	332
Plnenie olejom	332

NARÁBANIE S PALIVOM

Všeobecné	333
Palivo	333
Doplňanie paliva	333
Preprava a uchovávanie	333

PREVÁDZKA

Osobné ochranné prostriedky	334
Všeobecné bezpečnostné opatrenia	334
Základné pracovné techniky	335
Preprava a uchovávanie	335
Štart a stop	336

ÚDRŽBA

Všeobecné	338
Plán údržby	338
Celková kontrola	338
Vonkajšie čistenie	338
Hladina oleja	338
Výmena oleja	339
Rezací časť	339
Batérie	340
Zapaľovacia sviečka	340
Vzduchový filter	340
Palivový systém	340
Recyklovanie	340

TECHNICKÉ ÚDAJE

Technické údaje	341
EÚ vyhlásenie o zhode	343

Vážený zákazník,

Blahoželáme vám, že ste sa rozhodli pre kúpu výrobku spoločnosti Husqvarna! Spoločnosť Husqvarna je založená na tradícii, ktorá siaha až do roku 1689, keď švédsky kráľ Karl XI. nariadil postaviť továreň na výrobu muškiet na brehoch rieky Huskvarna. Výber polohy bol logický, pretože vodná elektrárňa získavala energiu z vody rieky Huskvarna. V priebehu viac ako 300 rokov svojej existencie vyprodukovala továreň Husqvarna veľké množstvo výrobkov od pecí na drevo po moderné kuchynské spotrebiče, šijacie stroje, bicykle, motocykle atď. V roku 1956 boli na trh uvedené prvé elektrické kosačky na trávu a za nimi v roku 1959 nasledovali reťazové píly a v tomto odvetví spoločnosť Husqvarna pracuje dodnes.

V súčasnosti je spoločnosť Husqvarna jedným z popredných svetových výrobcov lesných a záhradníckych výrobkov, pričom najvyššou prioritou je kvalita. Obchodná koncepcia je vyvíjať, vyrábať a uvádzať na trh motorové lesné a záhradnícke výrobky, rovnako ako výrobky v oblasti stavebného priemyslu. Cieľom spoločnosti Husqvarna je tiež zastávať popredné miesto v oblasti ergonómie, použiteľnosti, bezpečnosti a ochrany životného prostredia. Preto sme vyvinuli množstvo rozličných funkcií pre naše výrobky v rámci týchto oblastí.

Sme presvedčení, že vysoko oceníte kvalitu a výkon nášho výrobku aj o mnoho rokov neskôr. Kúpou jedného z našich výrobkov ste získali prístup k odbornej pomoci pri opravách a servise, kedykoľvek ich budete potrebovať. Ak maloobchodný predajca, ktorý vám predáva stroj, nie je jedným z autorizovaných predajcov, požiadajte o adresu najbližšieho autorizovaného servisu.

Vaša spokojnosť s naším výrobkom a jeho dlhoročná funkčnosť sú naším prianím. Nezabudnite, že tento návod na obsluhu je cenný dokument! Dodržiavaním v ňom uvedených pokynov (týkajúcich sa používania, servisu, údržby a pod.) môžete predĺžiť životnosť stroja a zvýšiť jeho hodnotu pri ďalšom predaji. Ak stroj predávate, skontrolujte, či ste kupujúcemu poskytli aj tento návod na obsluhu.

Ďakujeme, že používate produkt Husqvarna.

Firma Husqvarna neustále vyvíja svoje výrobky a preto si vyhradzuje právo modifikovať dizajn a vzhľad výrobkov bez predchádzajúceho upozornenia.

Pred použitím novej kosačky na trávnik

- Starostlivo si prečítajte pokyny.
- Skontrolujte, či je rezacie príslušenstvo správne upevnené a nastavené. Prečítajte si inštrukcie v časti Montáž.
- Načerpajte palivo a nalejte olej do motora. Súčasťou dodávky stroja je kanister s dostatočným množstvom oleja. Pozrite si pokyny v časti o manipulovaní s palivom.



VAROVANIE! Za žiadnych okolností nemeňte pôvodnú konštrukciu stroja bez schválenia od výrobcu. Vždy používajte originálne náhradné diely. Nepovolené zmeny alebo príslušenstvo môžu viesť k vážnemu zraneniu alebo smrti obsluhy alebo ostatných osôb.



VAROVANIE! Ak sa kosačka na trávu používa neopatrne alebo nesprávne, stáva sa nebezpečným nástrojom a môže spôsobiť vážne, až smrteľné úrazy. Je veľmi dôležité, aby ste si prečítali tento návod na obsluhu a porozumeli jeho obsahu.



VAROVANIE! Dlhodobé vdychovanie výfukových splođín ohrozuje vaše zdravie.

Firma Husqvarna neustále vyvíja svoje výrobky a preto si vyhradzuje právo modifikovať dizajn a vzhľad výrobkov bez predchádzajúceho upozornenia.

ČO JE ČO?

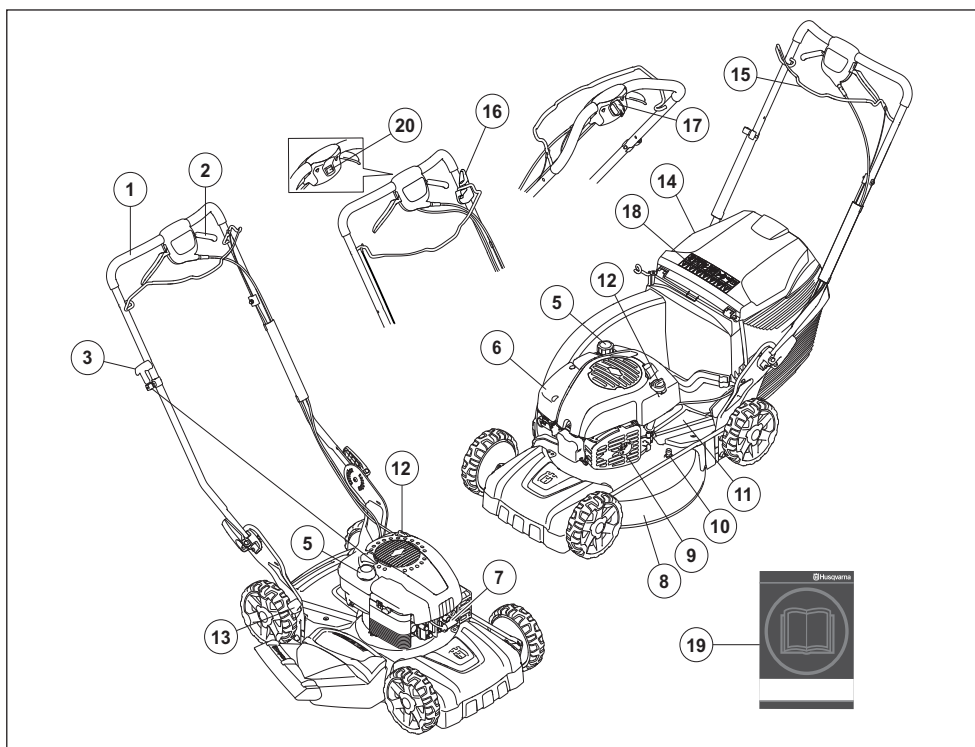

Popis častí kosačky:

- | | | | |
|----|---|----|--|
| 1 | Držadlo / rukoväť | 11 | Ochranný kryt |
| 2 | Pohon | 12 | Nádrž na olej |
| 3 | Štartovacia rukoväť (LB 348V, LC 348V, LC 353V, LV 353VB) | 13 | Ovládač výšky rezu |
| 4 | Zberný kôš (nie LB348V) | 14 | Zadný deflektor (nie LB348V) |
| 5 | Palivová nádrž | 15 | Rukoväť motorovej brzdy / štartovacia rukoväť (LC 353VI) |
| 6 | Vzduchový filter | 16 | Brzda čepele (LC 353VB) / inhibítor spustenia (LC 353VI) |
| 7 | Zapaľovacia sviečka | 17 | Elektrický štartér (LC 353VE, LC 348VE) |
| 8 | Kryt rezacej časti | 18 | Symbols |
| 9 | Tlmič výfuku | 19 | Návod na obsluhu |
| 10 | Vodná prípojka | 20 | Vypínač |

BEZPEČNOSTNÉ VYBAVENIE STROJA

Všeobecné

Táto časť vysvetľuje rôzne bezpečnostné funkcie stroja, ako fungujú a základnú inšpekciu a údržbu, ktoré by ste mali vykonávať na zabezpečenie bezpečnej prevádzky.



VAROVANIE! Nikdy nepoužívajte stroj, ktorý má chybné bezpečnostné vybavenie! Ak stroj neprejde všetkými kontrolami, doneste ho do autorizovaného servisu na opravu.

Zabráňte neúmyselnému naštartovaniu vytiahnutím kábla zapalovania zo zapalovacej sviečky.

Kryt rezacej časti

- Kryt proti porezaniu je určený na zníženie vibrácií a na zníženie nebezpečenstva porezania.

Kontrola krytu proti porezaniu

- Presvedčte sa, či kryt proti porezaniu nie je poškodený a či nie sú na ňom žiadne viditeľné poškodenia, napr. praskliny.

Kľúč zapalovania (LC 353VE, LC 348VE)

Zariadenia s elektrickým štartovaním majú štartovací kľúč alebo ľahko vyberateľný akumulátor. Tieto treba odkladať samostatne, keď sa zariadenie nepoužíva alebo je bez obsluhy.

- Potiahnutím kľúča smerom k sebe ho vytiahnete.

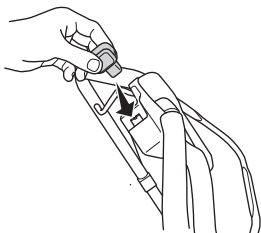

• LC 353VI

Na vybranie akumulátora (hlavný vypínač) podržte poistné tlačidlo a potiahnite ho do boku.

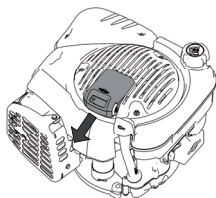

Rukoväť motorovej brzdy

- Motorová brzda slúži na zastavenie motora. Keď povolíte zovretie rukoväte motorovej brzdy, motor by sa mal zastaviť.

Kontrola rukoväti motorovej brzdy

- Naštartujte motor na plný plyn a potom uvoľnite rukoväť brzdy. Motor by mal zastaviť a pohon by sa mal odpojiť. Motorová brzda by mala byť vždy nastavená tak, aby sa motor zastavil do 3 sekúnd.

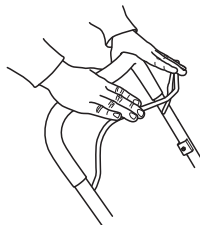

Štartovacia rukoväť (LC 353VI)

Rukoväť motorovej brzdy slúži na zariadení LC 353VI aj ako štartovacia rukoväť.

S cieľom predísť náhodnému naštartovaniu treba skontrolovať funkciu inhibítora spustenia.

Kontrola inhibítora spustenia

- Potiahnite štartovaciu rukoväť k sebe a uistite sa, že inhibítor spustenia zabráňuje rukoväti v aktivácii štartovacieho motora.
- Uistite sa, že inhibítor spustenia sa po aktivácii ľahko vráti do svojej pôvodnej polohy.

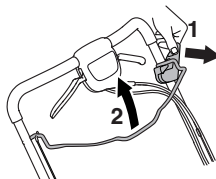

Tlmič výfuku



VAROVANIE! Nikdy nepoužívajte stroj bez tlmiča výfuku alebo s chybným tlmičom výfuku. Chybný tlmič výfuku môže výrazne zvýšiť hladinu hluku a riziko požiaru. Hasiaci prístroj majte vždy poruke.

Tlmič výfuku je počas používania a po zastavení veľmi horúci. Platí to aj pri voľnobehu motora. Dávajte pozor na nebezpečenstvo požiaru, najmä pri manipulácii v blízkosti horľavých látok alebo plynov.

- Tlmič výfuku je konštruovaný na udržovanie minimálnych úrovní hluku a na smerovanie výfukových plynov smerom od používateľa.

Kontrola tlmiča výfuku

- Skontrolujte, či je tlmič výfuku kompletný a správne upevnený.

MONTÁŽ A NASTAVENIA

Všeobecné



DÔLEŽITÉ! Zabráňte neúmyselnému naštartovaniu vytiahnutím kábla zapalovania zo zapalovacej sviečky.

Držadlo

Montáž

- Uvoľnite spodné gombíky.

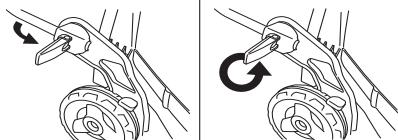

- Nastavte výšku rukoväti a bezpečne utiahnite regulátory.



Montáž zberača

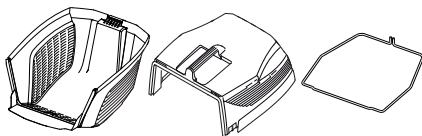

- Pripevnite vrchný kryt na príslušenstve na spodný kryt.

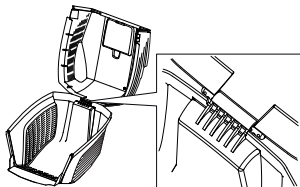

- Znížte vrchný kryt. Uistite sa, že pásik na okraji sa nachádza na vorkajúcej strane spodného krytu.

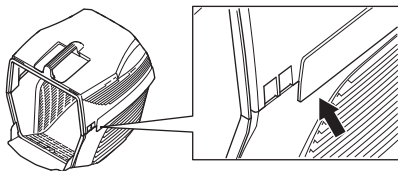

- Začnite pripevnením konca kovovej lišty hákmi do drážok v spodnom kryte.

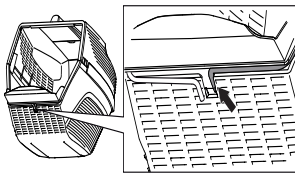

- Kovovú lištu vedte pozdĺž vrchného i spodného krytu. Upevnite kovovú lištu na spodný kryt.

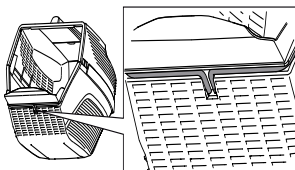

- Zdvihnute zadný štít a spustíte sklenenú nádobu.

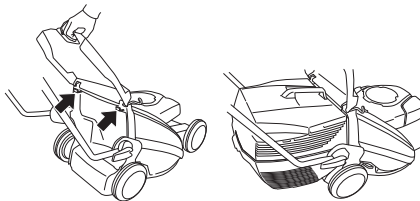

MONTÁŽ A NASTAVENIA

Funkcia mulčovania

Súprava na mulčovanie je dostupná ako príslušenstvo, ktoré umožňuje využiť prístroje vybavené zberným košom na mulčovanie.

Súprava na mulčovanie pozostáva zo zástrčky na mulčovanie a z noža na mulčovanie.

Nasadte zástrčku na mulčovanie na miesto.

- Zdvihnute hore zadný štít a vyberte nádobu.

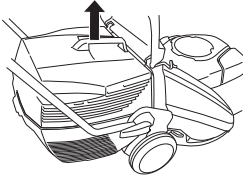

- Do kanála konektora vložte mulčovaciu zástrčku.



- Zatvorte kryt a ubezpečte sa, že je zaistený mulčovacou zástrčkou.

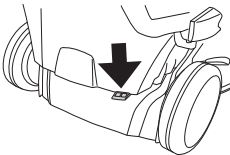

Výška rezu

NEZABUDNITE! Nenastavujte výšku rezu príliš nízko, pretože hrozí riziko, že rezacie zuby by mohli nepravidelne narážať na svah.

Výška rezu sa dá nastaviť v piatich rôznych krokoch, mm.

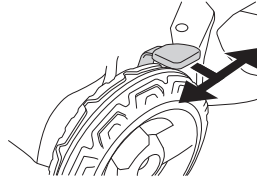

Plnenie olejom

- Pri dodávke je olejová nádrž prázdna. Olej nalievajte pomaly. Pozrite tiež pokyny v časti Údržba. Motorový olej by sa mal vymeniť prvýkrát po 5 prevádzkových hodinách.

NARÁBANIE S PALIVOM

Všeobecné



VAROVANIE! Používanie motora v zle vetraných alebo uzavretých priestoroch môže spôsobiť smrť v dôsledku zadusenía alebo otravou CO.

Palivo a výpary z neho sú vysoko horľavé a ich vdýchnutie alebo kontakt s pokožkou môžu spôsobiť vážne poranenie. Z tohto dôvodu dodržiavajte pokyny na manipuláciu s palivom a zabezpečte dostatočnú ventiláciu.

Výfukové plyny z motora sú horúce a môžu obsahovať iskry, ktoré môžu vyvolať požiar. Nikdy neštartujte stroj vo vnútri alebo v blízkosti horľavého materiálu!

Nefajčite ani nekladte horúce predmety do blízkosti paliva.

Palivo

POZOR! Tento nástroj je vybavený štvortaktným motorom. Zabezpečte, aby v nádrži vždy bol dostatok oleja.

Benzín

- Používajte bezolovnatý alebo olovnatý benzín dobrej kvality.
- Najnižšie odporúčané oktánové číslo je 90 (RON). Ak prevádzkujete motor pri nižšom oktánovom čísle ako 90, môže sa objaviť tzv. klepanie. Toto vyvoláva vysokú teplotu motora, ktorá môže mať za následok vážne poškodenie motora.
- Ak je dostupný, používajte benzín s nízkymi emisiami, známy tiež ako alkylátový benzín.

Motorový olej

POZOR! Pred naštartovaním kosačky skontrolujte množstvo oleja. Ak je v motore príliš málo oleja, môže dôjsť k vážnemu poškodeniu motora.

- Pozrite si pokyny v časti „Údržba“.
- Motorový olej by sa mal vymeniť prvýkrát po 5 prevádzkových hodinách. Odporúčania, ktorý typ motorového oleja by ste mali používať, nájdete v technických údajoch. Nikdy nepoužívajte olej určený pre dvojtaktné motory.

Dopĺňanie paliva



VAROVANIE! Pred doplnením paliva motor vždy zastavte a nechajte ho na niekoľko minút vychladnúť. Motor by mal byť vypnutý a vypínač v polohe STOP (Zastaviť).

Aby ste predišli rozliatiu, vždy používajte kanister na benzín.

Pri dopĺňaní paliva pomaly otvorte palivový uzáver, tak aby sa pozvoľna uvolnil akýkoľvek nadmerný tlak.

Vyčistite priestor okolo uzáveru palivovej nádrže.

Po naplnení paliva starostlivo zatiahnite palivový uzáver. Nedbanlivosť môže spôsobiť vznik požiaru.

Pred naštartovaním sa vzdialte so strojom najmenej 3 metre od miesta dopĺňania paliva.

Nikdy stroj neštartujte:

- Ak ste vyliali palivo alebo motorový olej na stroj. Poutierajte rozliatie paliva a zvyšné palivo nechajte odpariť.
- V prípade, že vylejete palivo na seba alebo na svoje šaty, vymeňte si ich. Poumývajte si všetky časti tela, ktoré prišli do kontaktu s palivom. Použite mydlo a vodu.
- Ak zo stroja presakuje palivo. Pravidelne kontrolujte, či z uzáveru nádrže alebo palivových vedení nepresakuje.

Preprava a uchovávanie

- Stroj a palivo uchovávajte a prepravujte tak, aby nevznikalo žiadne riziko presakovania alebo výparov, ktoré by prišli do kontaktu s iskrami, otvoreným plameňom, napr. z elektrických strojov, elektrických motorov, elektrických relé/spínačov alebo ohrievačov.
- Pri skladovaní a preprave paliva vždy používajte na to určené schválené kanistre.

Dlhodobé skladovanie

- Pri skladovaní stroja na dlhé obdobie je potrebné vyprázdniť nádrž. Ohľadom zariadenia sa zvyšného paliva sa spojte s benzínovým čerpadlom vo vašom okolí.

Osobné ochranné prostriedky

Pri akomkoľvek používaní stroja musíte používať schválené osobné ochranné prostriedky. Osobné ochranné prostriedky nevyklúčujú riziko nehôd, ale môže znížiť účinky zranenia v prípade nehody. Pri výbere správnych ochranných prostriedkov sa poraďte so svojím predajcom.

Vždy majte na sebe:

- Pevné protišmykové čížmy alebo topánky.
- Odolné dlhé nohavice. Nenoste krátke nohavice, sandále ani nepracujte bosí.
- Rukavice musíte nosiť vždy, keď je to nevyhnutné, napr. pri upevňovaní, kontrole alebo čistení rezných nástavcov.

Všeobecné bezpečnostné opatrenia

Táto časť popisuje základné bezpečnostné pravidlá pre používanie stroja. Tieto informácie nikdy nenahrádzajú odborné zručnosti a skúsenosti.

- Prosím, prečítajte si pozorne tento návod na obsluhu a presvedčte sa, či pokynom pred používaním stroja rozumiете.
- Majte na pamäti, že operátor je zodpovedný za nehody alebo nebezpečenstvo hroziace iným osobám alebo ich majetku.
- Stroj sa musí udržiavať čistý. Značky a štítky musia byť úplne čitateľné.

Vždy sa riadte zdravým rozumom

Nie je možné predvídať každú situáciu, ktorá môže nastať. Vždy konajte opatrne a riadte sa zdravým rozumom. Ak sa dostanete do situácie, v ktorej si sami nebudete vedieť rady, obráťte sa na odborníka. Spojte sa so svojím predajcom, servisným zástupcom alebo skúseným používateľom rozbrusovacej píly. Nepokúšajte sa vykonávať činnosti, v ktorých nemáte istotu!



VAROVANIE! Tento prístroj vytvára počas prevádzky elektromagnetické pole. Toto pole môže za určitých okolností spôsobovať rušenie aktívnych alebo pasívnych implantovaných lekárskeho prístrojov. Na zníženie rizika vážneho alebo smrteľného zranenia odporúčame osobám s implantovanými lekárskeho prístrojmi, aby sa pred používaním tohto stroja poradili so svojím lekárom a s výrobcom implantovaného lekárskeho prístroja.



VAROVANIE! Stroj môže byť nebezpečný, ak sa používa nesprávne alebo neopatrne a môže spôsobiť vážne alebo smrteľné zranenia operátorovi alebo ostatným osobám.

Nikdy nedovoľte deťom alebo nevyškoleným osobám používať alebo opravovať stroj.

Tento stroj by nemali používať osoby so zníženou fyzickou alebo duševnou kapacitou alebo ľudia, ktorí zo zdravotného hľadiska nie sú vhodní pre obsluhu tohto stroja, bez dohľadu osoby zodpovednej za ich bezpečnosť.

Nikdy nedovoľte používať stroj inej osobe bez toho, aby ste sa najprv nepresvedčili, že táto porozumela obsahu operátorskej príručky.

Nikdy nepoužívajte pílu pri únave, po požití alkoholu alebo liekov, pretože to môže viesť k zníženiu zrakovej schopnosti, schopnosti usudzovania alebo zrennej rovnováhy.



VAROVANIE! Nepovolené úpravy a/alebo príslušenstvo môžu viesť k vážnemu poraneniu alebo usmrteniu používateľa alebo iných osôb. Za žiadnych okolností nemeňte pôvodnú konštrukciu stroja bez schválenia od výrobcu.

Nikdy nemeňte pôvodnú konštrukciu stroja a nepoužívajte ho, ak sa zdá, že ju zmenil niekto iný.

Nikdy nepoužívajte poškodené zariadenie. Vykonávajte bezpečnostné kontroly, údržby a dodržiavajte servisné pokyny uvedené v tomto návode. Určité opatrenia týkajúce sa servisu a údržby zariadenia musia vykonávať iba odborníci. Pozrite si pokyny v časti Údržba.

Vždy používajte originálne náhradné diely.

Bezpečnosť na pracovisku

- Pred začatím kosenia by ste mali odstrániť konáre, vetvičky, kamene atď.
- Predmety, ktoré narazia na rezací nástroj, môžu byť vymrštené a spôsobiť poranenie osôb alebo poškodenie iných predmetov. Dbajte na to, aby sa osoby a zvieratá zdržiavali v dostatočnej vzdialenosti.
- Tento stroj nikdy nepoužívajte počas nepriaznivých poveternostných podmienok, napríklad v hmle, v daždi, vo vlhkých alebo mokrych miestach, v silnom vetre, v silnom mraze, pri vysokom riziku blesku atď. Práca pri zlom počasí je únavná a môže viesť k nebezpečným podmienkam, napr. klzkým povrchom.
- Sledujte okolie, aby ste sa uistili, že nič nemôže ovplyvniť vašu kontrolu nad strojom.
- Dávajte pozor na korene, kamene, konáre, jamy, jarky, atď. Vysoká tráva môže zakrývať prekážky.
- Kosenie svahov môže byť nebezpečné. Nepoužívajte kosačku na trávu na veľmi strmých svahoch. Kosačka na trávu by sa nemala používať na svahoch so sklonom väčším ako 15 stupňov.
- Na svahovitom teréne pracujte pozdĺž sklonu (po vrstevnici). Je to omnoho ľahšie, než pracovať striedavo nahor a nadol.
- Mimoriadne opatrní buďte v blízkosti skrytých rohov a iných objektov, ktoré vám bránia vo výhľade.

Bezpečnosť pri práci

- Kosačka na trávu je určená iba na kosenie trávnikov. Akékoľvek iné použitie je zakázané.
- Vždy noste vhodný ochranný odev. Pozrite pokyny v rámci kapitoly Osobné ochranné prostriedky.
- Neštartujte kosačku, pokiaľ rezací zub a všetky kryty nie sú správne nasadené. V opačnom prípade sa rezací zub môže uvoľniť a zapríčiniť zranenia osôb.
- Dávajte pozor, aby rezací zub nenarážal do cudzích predmetov, napríklad do kameňov, koreňov a podobne. Tým sa môže rezací zub otupiť a hriadeľ motora sa môže ohnúť. Ohnutá náprava spôsobuje nerovnováhu a silné vibrácie, čím vzniká veľké nebezpečenstvo uvoľnenia kosačky.
- Rukoväť brzdy nesmie byť nikdy trvalo pripevnená v rukováti, keď je stroj spustený.
- Položte kosačku na trávu na pevný, rovný povrch a naštartujte ju. Ubezpečte sa, že rezací zub nemôže prísť do kontaktu so zemou alebo s inými predmetmi.
- Vždy stojte za strojom. Pri kosení dbajte na to, aby všetky kolesá dosadali na zem a rukoväť držte oboma rukami. Udržiavajte ruky a chodidlá mimo dosahu rotujúcich nožov.
- Keď je motor spustený, stroj nenakláňajte. Keď je stroj naštartovaný, nikdy s ním nebežte. S kosačkou by ste vždy mali chodiť.
- Buďte obzvlášť opatrní, keď budete pri práci priťahovať kosačku smerom k sebe.

- Kosačku na trávu nikdy nezdvíhajte ani neprenášajte, ak je motor naštartovaný. Ak musíte kosačku zdvihnúť, najprv vypnite motor a odpojte vodič zapalovania od zapalovacej sviečky.
- Nekoste trávnik pri chôdzi vzad.
- Pri prechádzaní miestom, ktoré nechcete kosiť, vypnite motor. Napríklad štrkové cesty, kamene, šindle, asfalt atď.
- Keď je stroj naštartovaný, nikdy s ním nebežte. S kosačkou by ste vždy mali chodiť.
- Pred zmenou výšky rezu vypnite motor. Nikdy nevykonávajte nastavenia so spusteným motorom.
- Nikdy nenechávajte stroj bez dozoru so spusteným motorom. Vypnite motor. Uistite sa, že rezací nástroj sa netočí.
- Ak stroj zasiahne cudzí predmet alebo ak cítite vibrácie, ihneď ho zastavte. Odpojte kábel vysokého napätia zo zapalovacej sviečky. Skontrolujte, či nie je stroj poškodený. Akékoľvek poškodenie opravte.

Základné pracovné techniky

- Na dosiahnutie optimálnych výsledkov vždy koste s naostreným nožom. Ak je nôž tupý, bude kosenie nerovnomerné a tráva bude v mieste rezu zožltnutá.
- Nikdy nekoste viac ako 1/3 dĺžky trávy. Platí to najmä počas suchých období. Najprv koste s nastavenou vysokou výškou rezu. Potom skontrolujte výsledky a znížte výšku rezu na vhodnú výšku. Ak je tráva naozaj vysoká, jazdite pomaly a ak je to potrebné, pokoste ju dvakrát.
- Zakaždým koste iným smerom, aby ste predišli vzniku pruhov na trávniku.
- Predtým, ako budete kosačku ťahať smerom k sebe, odpojte pohon a potlačte kosačku približne 10 cm dopredu.
- Pri približovaní sa k prekážke odpojte pohon.

Preprava a uchovávanie

- Počas prepravy zabezpečte vybavenie, aby ste predišli poškodeniu alebo nehode.
- Skladujte vybavenie na uzamykateľnom mieste, aby bolo mimo dosahu detí a nepovoláných osôb.
- Zariadenie a jeho vybavenie skladujte na suchom mieste, kde nemrzne.
- Informácie o preprave a skladovaní paliva nájdete v časti „Manipulácia s palivom“.
- Vždy vyberajte akumulátor, keď je zariadenie bez obsluhy. (LC 353VI)

Štart a stop

Pred štartom



VAROVANIE! Prosím, prečítajte si pozorne tento návod na obsluhu a presvedčte sa, či pokynom pred používaním stroja rozumiete.

Vždy noste vhodný ochranný odev. Pozrite pokyny v rámci kapitoly Osobné ochranné prostriedky.

- Držte nepovolane osoby mimo pracovnej oblasti.
- Vykonajte dennú údržbu. Pozrite si pokyny v časti „Údržba“.
- Ubezpečte sa, že vodič zapalovania je správne nasadený na zapalovacej sviečke.

Manuálne štartovanie

Pri štartovaní motora musíte rukoväť motorovej brzdy držať oproti rukováti.

LB 348V, LC 348V, LC 353V

- Stojte za strojom.
- Uchopte držadlo štartéra, pravou rukou pomaly potiahnite šnúru, až kým nepocítite istý odpor (západky štartéra sa zachytávajú). Silným potiahnutím naštartujte motor. **Štartovaciu šnúru si nikdy neomotávajú okolo ruky.**

LC 353VB

- Stojte za strojom.
- Prepnete vypínač stop do polohy start.

Uchopte držadlo štartéra, pravou rukou pomaly potiahnite šnúru, až kým nepocítite istý odpor (západky štartéra sa zachytávajú). Silným potiahnutím naštartujte motor.

Štartovaciu šnúru si nikdy neomotávajú okolo ruky.

Modely LC353VB sú vybavené brzdou čepele. Aby sa rezacie zuby otáčali, postupujte nasledovne:

- Uvoľnite západku na brzde kotúča (1).
- Potiahnite rukoväť motorovej brzdy (2) k sebe

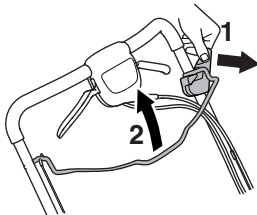

Elektronické štartovanie

LC 348VE, LC 353VE

Modely 348VE a LC 353VE sú vybavené elektronickým štartovacím systémom, ktorý sa používa nasledovným spôsobom:

- Pred prvým použitím elektronického štartovania je potrebné dobiť batériu. Pozrite si pokyny v časti „Údržba“.
- Podržte rukoväť brzdy motora pri rukováti.
- Vložte kľúč do zapalovania a zatlačte ho.



LC 353VI

Zariadenie má elektrické štartovanie pomocou štartovacej rukováte.

- Pred prvým použitím elektronického štartovania je potrebné aktivovať akumulátor. Pozrite si pokyny v časti „Údržba“.

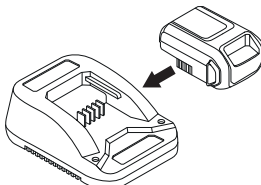

Zariadenie LC 353VI je vybavené inhibítorom spustenia. Ak chcete naštartovať motor a spustiť otáčanie kotúča, postupujte takto:

- Vložte akumulátor do určeného priečinka na motore a skontrolujte stav akumulátora.

Ďalšie informácie nájdete v časti Akumulátor“.

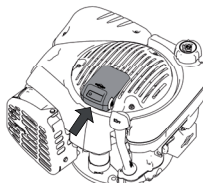

- Povoľte inhibítor spustenia (1).
- Potiahnite k sebe štartovaciu rukoväť (2). Po spustení motora sa štartovací motor zastaví.

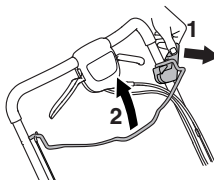

PREVÁDZKA

Pohon

- Ak chcete využiť pohon na kolese, potiahnite páku spojky smerom k sebe.

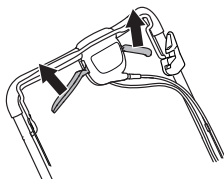

Ak sa pohon začne spomaľovať, musíte nastaviť lanko spojky. Jemne nastavte lanko pomocou nastavovacej skrutky.

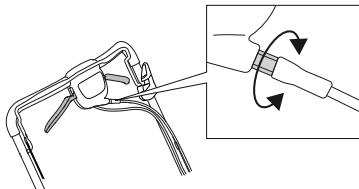

- Na nastavenie napätia lanka a zvýšenie rýchlosti otočte nastavovacou skrutkou proti smeru hodinových ručičiek.

Uistite sa, že lanko nie je príliš napnuté. Ak sa začne kosačka pohybovať bez použitia páky spojky, predĺžte lanko.

- Na predĺženie lanka a zníženie rýchlosti otočte nastavovacou skrutkou v smere hodinových ručičiek.

Zastavenie

LB 348V, LC 348V, LC 348VE, LC 353V, LC 353VE, LC353VI

- Zastavte motor uvoľnením rukoväte motorovej brzdy/štartovacej rukoväte. Pohon sa tiež deaktivuje, ak uvoľníte rukoväť motorovej brzdy/štartovaciu rukoväť.

DÔLEŽITÉ!

V prípade zariadení **LC 348VE** a **LC 353VE** vyťahnite kľúč.

LC 353VI Ak zariadenie nepoužívate, vyberte akumulátor.

LC353VB

Rezací zub sa prestane otáčať, keď uvoľníte rukoväť brzdy.

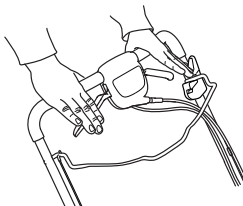

Motor sa vypne posunutím vypínača do polohy stop.

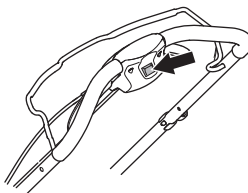

Všeobecné



VAROVANIE! Používateľ môže vykonávať iba údržbu a servis popísané v návode na obsluhu. Náročnejšie práce sa musia vykonávať v autorizovanej servisnej dielni.

Skôr, ako vykonáte akúkoľvek kontrolu alebo údržbu, vypnite motor. Zabráňte neúmyselnému naštartovaniu vytiahnutím kábla zapalovania zo zapalovacej sviečky. Štartovací kľúč alebo akumulátor treba takisto vyberať na zariadeniach s elektrickým štartovaním.

Ak údržbu stroja nevykonáte správnym spôsobom a servis alebo opravy nevykonáva profesionál, môže sa skrátiť životnosť stroja a zvýšiť riziko nehôd. Ak chcete získať viac informácií, kontaktujte najbližší autorizovaný servis.

- Nechajte stroj pravidelne skontrolovať a vykonať na nej všetky potrebné nastavenia a opravy u svojho predajcu Husqvarna.
- Vymeňte všetky poškodené, opotrebované alebo zlomené súčasti.
- Vždy používajte originálne náhradné diely.

Plán údržby

V pláne údržby môžete vidieť, ktoré časti stroja vyžadujú údržbu, ako aj intervaly údržby. Intervaly sú vypočítané na základe každodenného používania stroja a môžu sa líšiť v závislosti od intenzity používania.

Denná údržba	Týždenná údržba	50 hodín	Minimálne raz za rok
Celková kontrola	Zapaľovacia sviečka	Výmena a nastavenie klinového remeňa	Výmena a nastavenie klinového remeňa
Hladina oleja	Tlmič výfuku*	Vzduchový filter	Vzduchový filter
Vonkajšie čistenie	Systém na tlmenie vibrácií*	Palivový systém	Palivový systém
Rezacia časť		Výmena oleja	Výmena oleja
Kryt proti porezaniu a ochranný kryt*			
Rukoväť motorovej brzdy*			

*Pozrite si pokyny v časti „Bezpečnostné vybavenie stroja“.

Celková kontrola

- Skontrolujte, či sú matice a skrutky dotiahnuté.

LC353VB

Uistite sa, že svorka lanka je riadne uchytená do konzoly. Ak je svorka lanka uvoľnená alebo odpadla, pripievňte ju späť na miesto.

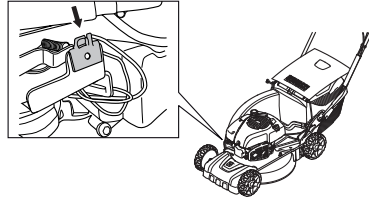

Vonkajšie čistenie

- Kefkou odstráňte z kosačky listy, trávu a podobné nečistoty.
- Na čistenie stroja nepoužívajte vysokotlakový ostrekovač.
- Nikdy nelejte vodu priamo na motor.
- Vyčistite sací otvor vzduchu do štartéra. Skontrolujte štartér a štartovaciu šnúru.
- Pred čistením krytu proti porezaniu vyprázdňte palivovú nádrž a nakloňte zariadenie nabok, pričom tlmič smeruje nadol.

Čistenie skrine prevodovky.

- Odstráňte servisný otvor.

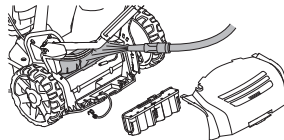

- Zo skrine prevodovky odstráňte kefou listie a trávu. V prípade potreby očistite skriňu prevodovky vodou. Pri modeloch **LC348Ve** a **LC353VE** sa uistite, že je batéria odpojená.

Hladina oleja

Pri kontrole hladiny oleja by kosačka mala stáť na vodorovnom podklade. Skontrolujte hladinu oleja mierkou na veku plniaceho otvoru na olej.

- Odstráňte olejový uzáver a dočista poutierajte olejovú mierku.
- Olejovú mierku vložte späť. Veko plniaceho otvoru na olej musí byť naskrutkované úplne dole, aby ste získali správny údaj o hladine oleja.
- Ak je hladina oleja nízka, dolejte motorový olej po hornú značku na mierke.

Výmena oleja

- Vyprázdňte palivovú nádrž.
- Odskrutkujte veko plniaceho otvoru oleja.
- Na zachytenie oleja podložte vhodnú nádobu.
- Vypustite olej tak, že nakloníte motor a olej vytečie cez plniace potrubie. Informujte sa na čerpacej stanici, kde je možné zlikvidovať nadbytočný olej.
- Nalejte nový motorový olej dobrej kvality. Pozrite si pokyny v časti „Technické údaje“.

Rezacia časť

- Skontrolujte rezací kotúč, či na ňom nie sú viditeľné známky poškodenia alebo trhliny. Poškodený rezací nástroj treba vždy vymeniť.
- Vždy sa ubezpečte, či je rezací zub dobre nabrúsený a správne vyvážený.



VAROVANIE! Pri vykonávaní servisu a údržby rezného zariadenia vždy používajte odolné rukavice. Rezacie zuby sú veľmi ostré a veľmi ľahko sa môžete porezať.

NEZABUDNITE! Po nabrúsení by sa nože mali vyvážiť. Vyváženie, výmenu alebo brúsenie nožov by ste mali prenechať servisnej dielni.

Ak narazíte na prekážku a poškodia sa nože, je potrebné ich vymeniť.

Výmena hrotov

Demontáž:

- Odskrutkujte skrutku, ktorá drží rezací zub.

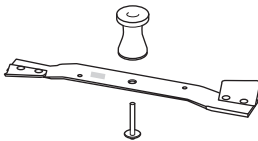

- Odstráňte starý nôž. Uistite sa, že podpera noža nie je poškodená. Skontrolujte tiež, či je skrutka rezacieho zuba nepoškodená a či nie je hriadeľ motora ohnutý.

Montáž:

- Čepeľ musí byť namontovaná šikmými ukončeniami smerom ku krytu.

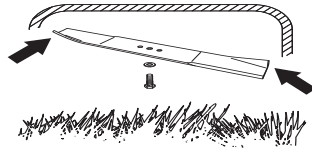

- Umiestnite nôž s trecou podložkou na nožovú konzolu. Uistite sa, že nôž je správne umiestnený v strede hriadeľa. Aby ste predišli vibráciám, umiestnite nôž kosačky tak, aby boli na bočných stranách viditeľné značky na nožovej konzole.
- Nasaďte podložku a skrutku správne utiahnite. Matica by mala byť utiahnutá utahovacím momentom 45 – 60 Nm.

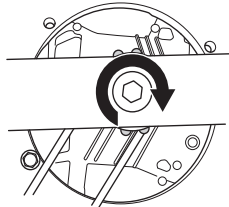

- Rukou potočte nožom a uistite sa, že sa voľne otáča.
- Skúšobne spustite motor.

DÔLEŽITÉ!

Vždy konajte opatrne a uvažujte rozumne. Vyhýbate sa situáciám, ktoré presahujú vaše možnosti. Ak si ani po prečítaní pokynov nie ste istí, ako zaobchádzať so strojom, predtým, ako budete pokračovať, obráťte sa na odborníka. Kontaktujte autorizované servisné stredisko.

Vždy používajte originálne diely. Ďalšie informácie nájdete v časti „Technické údaje“.

Batérie

DÔLEŽITÉ! Vybitá batéria sa nesmie vyhadzovať s bežným odpadom z domácnosti! Nechajte ju u vášho najbližšieho servisného zástupcu alebo na zbernom mieste.

LC 353VE, LC 348VE

Batéria je úplne uzavretý 12 V olovený model, ktorý zvyčajne nevyžaduje údržbu. Batéria sa dobíja počas kosenia.

Ak motor opakovane nenaskočí, môže dôjsť k vybitiu batérie. Ak k tomu dôjde, naštartujte stroj manuálne pomocou šnúry štartéra. Úplne vybitú batériu môžete opätovne nabiť pomocou dodanej nabíjačky batérií.

- Skontrolujte všetky káble a pripojenia. Nikdy nepoužívajte zariadenie, ak je kábel alebo zástrčka poškodená. Zanešte ho do autorizovanej servisnej dielne a nechajte ho opraviť.

Nabite batériu

POZOR! Batériu bude možno treba nabiť raz alebo dvakrát počas obdobia kosenia, pričom by pred zimným skladovaním mala byť vždy nabitá.

Nenabíjajte batériu pri teplote nižšej ako +5 °C.

- Rozoberte kontakt s káblom na batérii.
- Pripojte kábel batérie k nabíjačke, potom pripojte nabíjačku do zásuvky v stene (220 V, 50 Hz).

LC 353VI

Akumulátor je bezpečnostný vypínač a na motor sa smie pripievať len v prípade, že sa zariadenie používa.

Ide o inteligentný 10,8 V lítiový akumulátor, ktorý musíte pred prvým použitím aktivovať.

Vložte akumulátor do nabíjačky a počkajte, kým sa rozsvieti aspoň jedno zelené svetlo (10 sekúnd). Následne môžete akumulátor pripievať k motoru.

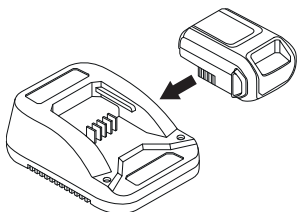

DÔLEŽITÉ! Akumulátor pre tento model je bezpečnostná súčasť. Vždy používajte originálne diely.

Nabíjanie batérie.

Akumulátor má prehľadný indikátor napätia s LED svetlami (1 – 4).

Ak je napätie príliš nízke (svieti 1 alebo 0 LED svetiel), vložte akumulátor do nabíjačky a pripojte ju do elektrickej zásuvky (220 V, 50 Hz).

Plné nabitie vybitého akumulátora trvá približne 60 minút.

Rýchlonabíjanie akumulátora je bez poškodenia možné na krátky čas.

Svetelný indikátor na akumulátore	Postup
Nepretržite svietiace červené svetlo	Akumulátor sa nabíja.
Blikajúce červené svetlo	Akumulátor je prehriaty a začne sa nabíjať až po dosiahnutí správnej teploty.
Nepretržite svietiace zelené svetlo	Akumulátor je úplne nabitý.
Blikajúce červené a zelené svetlo	Akumulátor je poškodený a je potrebné ho vymeniť.

Zapaľovacia sviečka

POZOR! Vždy používajte odporúčaný typ zapaľovacej sviečky! Nesprávna zapaľovacia sviečka môže vážne poškodiť piest/valec.

- Ak má stroj nízky výkon, ťažko sa štartuje alebo má slabé voľnobežné otáčky: predtým, ako podniknete iné kroky, vždy najprv skontrolujte zapaľovaciu sviečku.
- Ak je zapaľovacia sviečka špinavá, očistite ju a skontrolujte, či medzera medzi elektródami je 0,5 mm. V prípade potreby ho vymerajte.

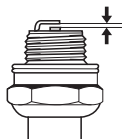

Vzduchový filter

- Odstráňte kryt vzduchového filtra a vytiahnite filter.
- Filter vyčistíte tak, že ho obúchate na rovnom povrchu. Na čistenie filtra nikdy nepoužívajte riedidlo s petrolejom, napríklad kerozín, alebo stlačený vzduch.
- Vzduchový filter, ktorý sa používa nejakú dobu, nemožno celkom očistiť. Preto sa musí v pravidelných intervaloch nahrádzať novým. **Poškodený filter sa musí vždy vymeniť.**
- Pri spätnej montáži sa presvedčte, či filter dobre tesní proti držiaku filtra.

Palivový systém

- Skontrolujte, či uzáver palivovej nádrže a jeho tesnenie nie sú poškodené.
- Skontrolujte palivovú hadicu. V prípade potreby vymerajte.

Recyklovanie

Predpokladá sa, že tento stroj bude slúžiť veľa rokov. Tento fakt minimalizuje negatívny dopad stroja na životné prostredie. Servis a údržbu vykonávajte podľa pokynov v tomto návode. Týmto spôsobom zabezpečíte dlhšiu životnosť motora a minimalizujete nebezpečné emisie. Stroj je rozobratý a súčiastky sú rozdelené podľa rôznych materiálov pre recykliáciu. Väčšina dielov tohto stroja je recyklovateľná.

TECHNICKÉ ÚDAJE

Technické údaje

	LC353V	LC353VB	LC353VE	LC 353VI
Motor				
Výrobca motora	Briggs & Stratton	Briggs & Stratton	Briggs & Stratton	Briggs & Stratton
Objem valca, cm ³	161	161	161	161
Rýchlosť, ot./min.	2900	2900	2900	2900
Menovitý výkon motora, kW (pozri poznámku 1)	2,7	2,7	2,7	2,7
Zapaľovací systém				
Zapaľovacia sviečka	Champion QC12YC	Champion QC12YC	Champion QC12YC	Champion QC12YC
Medzera medzi elektródami, mm	0,5	0,5	0,5	0,5
Palivový a mazací systém				
Kapacita palivovej nádrže, litre	1,0	1,0	1,0	1,0
Kapacita olejovej nádrže, litre	0,6	0,6	0,6	0,6
Motorový olej	SAE 30	SAE 30	SAE 30	SAE 30
Hmotnosť				
Kosačka na trávnu s prázdnyimi nádržami, kg	41	45	43	42
Emisie hluku (viď poznámka 2)				
Hladina akustického výkonu, meraná v dB(A)	98	97	98	97
Hladina akustického výkonu, garantovaná L _{WA} dB(A)	98	98	98	98
Hladiny hluku (viď poznámka 3)				
Hladina akustického tlaku na sluch obsluhy, dB(A)	84	83	84	84
Hladiny vibrácií (viď poznámka č. 4)				
Rukoväť, m/s ²	4,0	4,0	4,0	5,3
Kosenie				
Výška rezu, mm	25-70	25-70	25-70	25-70
Šírka rezu, cm	53	53	53	53
Rezačka	Collect	Collect	Collect	Collect
Číslo dielu	5104364-10	5104365-10	5104364-10	5104364-10
Kapacita zberného koša, v litroch	60	60	60	60
Pohon				
Rýchlosť, km/h	5,4	5,4	5,4	5,4
Štartovanie				
Elektrický štartér	-	-	Áno	Áno
Batérie	-	-	Vedenie, 12 V/ 2,5 Ah	Li-ion, 12V/ 15,7Wh

Poznámka 1: Vyznačený výkon motora je priemerný čistý výkon (pri uvedených ot./min) typického sériového motora pre model motora meraný podľa normy SAE J1349/ISO 1585. Masovo vyrábané motory sa môžu od tejto hodnoty odlišovať. Skutočný výkon motora nainštalovaného na koncovom zariadení závisí od prevádzkovej rýchlosti, podmienok okolitého prostredia a iných hodnôt.

Poznámka 2: Emisie hluku do okolia sa merajú ako akustický výkon (L_{WA}) v súlade so smernicou EÚ 2000/14/ES.

Poznámka 3: Uvádzané údaje pre ekvivalentnú hladinu akustického tlaku stroja majú typický štatistický rozptyl (štandardnú odchýlku) 1,2 dB (A).

Poznámka 4: Uvádzané údaje pre ekvivalentnú hladinu vibrácií majú typický štatistický rozptyl (štandardnú odchýlku) 0,2 m/s².

TECHNICKÉ ÚDAJE

	LC348V	LC348VE	LB348V
Motor			
Výrobca motora	Briggs & Stratton	Briggs & Stratton	Briggs & Stratton
Objem valca, cm ³	190	190	190
Rýchlosť, rpm	2900	2900	2900
Menovitý výkon motora, kW (pozri poznámku 1)	2,4	2,4	2,4
Zapaľovací systém			
Zapaľovacia sviečka	Champion RJ19LM	Champion RJ19LM	Champion RJ19LM
Medzera medzi elektródami, mm	0,5	0,5	0,5
Palivový a mazací systém			
Kapacita palivovej nádrže, litre	1,2	1,2	1,2
Kapacita olejovej nádrže, litre	0,6	0,6	0,6
Motorový olej	SAE 30	SAE 30	SAE 30
Hmotnosť			
Kosačka na trávu s prázdnyimi nádržami, kg	40	42	36
Emisie hluku (viď poznámka 2)			
Hladina akustického výkonu, meraná v dB(A)	94	93	94
Hladina akustického výkonu, garantovaná L _{WA} dB(A)	95	95	95
Hladiny hluku (viď poznámka 3)			
Hladina akustického tlaku na sluch obsluhy, dB(A)	80	80	80
Hladiny vibrácií (viď poznámka č. 4)			
Rukoväť, m/s ²	5,1	5,1	3,8
Kosenie			
Výška rezu, mm	25–70	25–70	25–70
Šírka rezu, mm	480	480	480
Rezací systém	3 in 1	3 in 1	2 in 1
Šírka rezu, mm	480	480	480
Rezačka	Collect	Collect	Mulch
Číslo dielu	5856075–10	5856075–10	5028813–20
Kapacita zberného koša, v litroch	60	60	–
Pohon			
Rýchlosť, km/h	5,4	5,4	5,4
Štartovanie			
Elektrický štartér	–	Áno	–
Batérie	–	Vedenie, 12 V/ 2,5 Ah	–

Poznámka 1: Vyznačený výkon motora je priemerný čistý výkon (pri uvedených ot./min) typického sériového motora pre model motora meraný podľa normy SAE J1349/ISO 1585. Masovo vyrábané motory sa môžu od tejto hodnoty odlišovať. Skutočný výkon motora nainštalovaného na koncovom zariadení závisí od prevádzkovej rýchlosti, podmienok okolitého prostredia a iných hodnôt.

Poznámka 2: Emisie hluku do okolia sa merajú ako akustický výkon (L_{WA}) v súlade so smernicou EÚ 2000/14/ES.

Poznámka 3: Uvádzané údaje pre ekvivalentnú hladinu akustického tlaku stroja majú typický štatistický rozptyl (štandardnú odchýlku) 1,2 dB (A).

Poznámka 4: Uvádzané údaje pre ekvivalentnú hladinu vibrácií majú typický štatistický rozptyl (štandardnú odchýlku) 0,2 m/s².

TECHNICKÉ ÚDAJE

EÚ vyhlásenie o zhode

(Uplatňuje sa iba na Európu)

Spoločnosť **Husqvarna AB**, SE-561 82 Huskvarna, Švédsko, tel.: +46-36-146500, zodpovedne vyhlasuje, že kosačky na trávu **Husqvarna LB348V, LC348V, LC348VE, LC353V, LC353VB, LC 353VI a LC353VE** so sériovým číslom 14xxxxxxx a novším spĺňa požiadavky SMERNICE RADY:

- zo 17. mája 2006, „Smernica o strojoch“ **2006/42/EÚ**.
- Z 15. decembra 2004 „ohľadom elektromagnetickej kompatibility“ **2004/108/EÚ**.
- z 8. 5. 2000 „ohľadom emisií hluku do okolia“ **2000/14/EÚ**.

Informácie o emisiách hluku nájdete v kapitole Technické údaje.

Boli uplatnené nasledovné normy: ISO 5395, ISO 11094, EN 55012.

0404, SMP Svensk Maskinprovning AB, Box 7035, SE-750 07 Uppsala, vydal správy týkajúce sa zhody podľa dodatku VI SMERNICE RADY z 8. mája 2000 „týkajúceho sa vplyvu hluku na životné prostredie 2000/14/EC.

Huskvarna, 19.máj 2014



Claes Losdal, Manažér vývoja/Produkty pre záhradu

(Oprávnený zástupca spoločnosti Husqvarna AB a zodpovedný za technickú dokumentáciu.)

ОБЯСНЕНИЕ НА УСЛОВНИТЕ ОБОЗНАЧЕНИЯ

Обяснение на условните обозначения

ПРЕДУПРЕЖДЕНИЕ! Машината може да се окаже опасен инструмент ако се използва неправилно или безгрижно, което може да доведе до сериозно или фатално нараняване на оператора или други лица.



Преди да започнете работа с машината прочетете внимателно ръководството за експлоатация и се убедете, че го разбирате правилно.



В зоната на работа не бива да има външни хора.



Предотвратете нежелано стартиране, като извадите запалителния кабел от запалителната свещ.



Пазете се от отскачащи предмети и рикошети.



Предупреждение: въртящ се резец. Осигурете пространство около ръцете и краката си.



Предупреждение: въртящи се части. Осигурете пространство около ръцете и краката си.



Тази продукт отговаря на изискванията на валидните ЕО директиви.



Шумови емисии в околната среда съгласно директивата на Европейската Общност. Емисията от машината е посочена в раздел Технически характеристики и върху лепенката.



Никога не използвайте машината на закрито или в пространства без правилна вентилация.



Отработените газове съдържат въглероден окис, много опасен, отровен газ без миризма.

Риск от експлозия



Никога не зареждайте гориво при включен двигател.



Гореща повърхност.



Спрете двигателя.



Стартирайте двигателя



Отстранете обезопасителния ключ (акумулатор) преди извършване на поддръжка или преди да оставите машината без надзор.

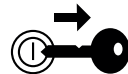

Обяснение на нивата на предупреждение

Тези предупреждения са степенувани в три нива.

ПРЕДУПРЕЖДЕНИЕ!



ПРЕДУПРЕЖДЕНИЕ! Използва се, ако има риск от сериозно нараняване или смърт за оператора или вреда за заобикалящата среда, ако инструкциите в ръководството не се спазват.

ЗАПОМНЕТЕ!



ЗАПОМНЕТЕ! Използва се, ако има риск от нараняване на оператора или вреда за заобикалящата среда, ако инструкциите в ръководството не се спазват.

ВНИМАНИЕ!

ВНИМАНИЕ! Използва се, ако има риск повреди в материалите или машината, ако инструкциите в ръководството не се спазват.

СЪДЪРЖАНИЕ

Съдържание

ОБЯСНЕНИЕ НА УСЛОВНИТЕ ОБОЗНАЧЕНИЯ	
Обяснение на условните обозначения	344
Обяснение на нивата на предупреждение	344
СЪДЪРЖАНИЕ	
Съдържание	345
ПРЕДСТАВЯНЕ	
Уважаеми потребителю!	346
Действия преди използване на нова косачка	346
КАКВО - КЪДЕ?	
Какво се намира върху косачката?	347
ОБОРУДВАНЕ ЗА БЕЗОПАСНОСТ НА МАШИНАТА	
Основни принципи	348
МОНТИРАНЕ И НАСТРОЙВАНЕ	
Основни принципи	349
Ръкохватка	349
Височина на рязане	350
Зареждане с масло	350
РАБОТА С ГОРИВОТО	
Основни принципи	351
Горивна смес	351
Зареждане с гориво	351
Транспорт и съхранение	351
ЕКСПЛОАТАЦИЯ	
Лична защитна екипировка	352
Основни предпазни мерки по техниката за безопасност	352
Основни принципи на работа	353
Транспорт и съхранение	353
Стартиране и изключване	354
ПОДДРЪЖКА	
Основни принципи	356
Техническо обслужване	356
Обща инспекция	356
Външно почистване	356
Ниво на маслото	356
Смяна на маслото	357
Режещо оборудване	357
акумулатора	358
Запалителна свещ	358
Въздушен филтър	358
Горивна система	358
Рециклиране	358
ТЕХНИЧЕСКИ ХАРАКТЕРИСТИКИ	
Технически характеристики	359
ЕО-уверение за съответствие	361

ПРЕДСТАВЯНЕ

Уважаеми потребителю!

Поздравяваме ви за вашия избор да се спрете на продукт на Husqvarna! Компанията Husqvarna има дълга история, простираща се чак до 1689 г., когато крал Карл XI построил фабрика за производство на мускети на брега река Хускварна. Изборът на мястото - на река Хускварна - бил съвсем логичен, тъй като реката се използвала за производството на енергия чрез течащите води, като по този начин осигурявала източник на енергия. В продължение на повече от 300 години фабриката Husqvarna произвежда безброй продукти, от печки с дървено горене до модерни кухненски машини, шевни машини, велосипеди, мотоциклети и т.н. Първата косачка за трева с механично задвижване беше произведена през 1956 г., като през 1959 г. беше произведен и моторният трион, като това е секторът, в който компанията Husqvarna работи понастоящем.

днес компанията Husqvarna е един от световните производители на дървообработващо и градинско оборудване, като качеството и производителността са най-високите ѝ приоритети. Основополагащата концепция на бизнеса ни това са разработването, производството и маркетинга на дървообработващо и градинско оборудване с механично задвижване, както и оборудване за строителната промишленост. Нашата цел също така се състои в това, да бъдем винаги в авангарда на ергономиката, леснотата за боравене, безопасността на труда и защитата на околната среда, и поради тази причина са разработени един голям брой характеристики, които да подобряват функционирането на продукцията ни в тези сектори.

Ние сме убедени, че вие ще оцените с голямо задоволство качеството и производителността на нашия продукт в един продължителен период от време. Покупката на един от продуктите ни ви осигурява достъп до професионална помощ при ремонти и обслужване където и да се наложите. Ако търговецът на дребно, който ви е продал машината, не е един от оторизираните ни дилъри, поискайте адреса на най-близкия до вас наш сервиз.

Ние се надяваме, че вие ще останете доволни от машината и че тя ще остане ваш верен помощник в продължение на много години. Не забравяйте, че този Наръчник на оператора представлява един много ценен документ. Спазването на инструкциите (за работа, обслужване, поддръжка и т.н.) може значително да подобри срока на експлоатация на машината ви и дори да повиши стойността ѝ при препродажба. Ако решите да продавате машината си, непременно предайте Наръчника на оператора на новия ѝ собственик.

Благодарим ви за използването на продукт на Husqvarna.

Husqvarna AB непрестанно усъвършенствува своите продукти и поради това си запазва правото да променя примерно оформянето им, външния им вид и др. без предварително уведомление.

Действия преди използване на нова косачка

- Прочетете внимателно ръководството за експлоатация.
- Проверете монтажа и регулировката на рещето оборудване. Виж указанията в раздел Монтиране
- Заредете двигателя с гориво и масло. С машината се доставя съд, съдържащ достатъчно количество масло. Вижте инструкциите под заглавието Заредете с гориво“.



ПРЕДУПРЕЖДЕНИЕ! При никакви обстоятелства не бива да се внасят изменения в първоначалната конструкция на машината без разрешение на производителя. Ползвайте само оригинални приспособления. Неразрешени изменения и/или приспособления биха могли да предизвикат сериозни травми или смъртни случаи на оператора или други лица.



ПРЕДУПРЕЖДЕНИЕ! Непредпазливото или неправилно боравене с косачката е опасно и може доведе до сериозни и дори смъртоносни травми. От изключителна важност е да прочетете и разберете съдържанието на тази инструкция за експлоатация.



ПРЕДУПРЕЖДЕНИЕ! Продължителното вдишване на отработени газове от двигателя може да е опасно за здравето.

Husqvarna AB непрестанно усъвършенствува своите продукти и поради това си запазва правото да променя примерно оформянето им, външния им вид и др. без предварително уведомление.

КАКВО - КЪДЕ?

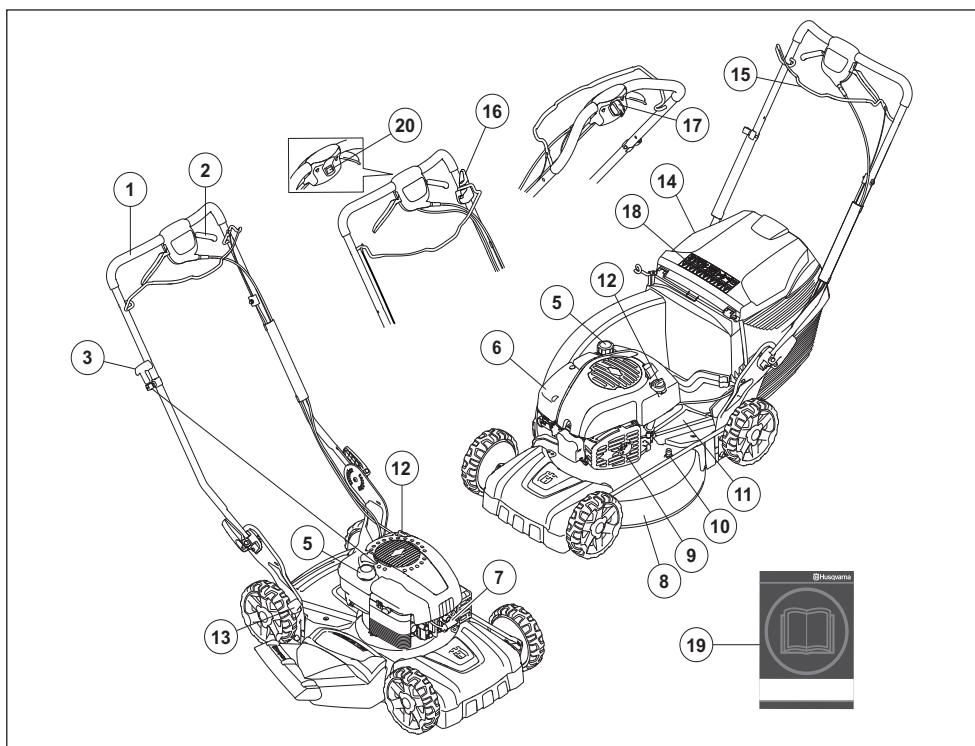

Какво се намира върху косачката?

- | | |
|--|---|
| 1 Дръжка/управление | 11 Защитен капак |
| 2 Задвижване | 12 Резервоар за масло |
| 3 Дръжка на стартера (LB 348V, LC 348V, LC 353V, LV 353VB) | 13 Управление на височината на рязане |
| 4 Кош за трева (не LB348V) | 14 Заден дефлектор (не LB348V) |
| 5 Горивен резервоар | 15 Ръчка за спиращата на двигателя / Лост за пускане (LC 353VI) |
| 6 Въздушен филтър | 16 Спирачка на резеца (LC 353VB) / Блокировка на пускането (LC 353VI) |
| 7 Запалителна свещ | 17 Електрически стартер (LC 353VE, LC 348VE) |
| 8 Капак срещу порязване | 18 Условни обозначения |
| 9 Ауспук | 19 Ръководство за експлоатация |
| 10 Водно съединение | 20 Ключ стоп |

ОБОРУДВАНЕ ЗА БЕЗОПАСНОСТ НА МАШИНАТА

Основни принципи

В този раздел са описани различните защитни устройства на машината, тяхното действие, както и начинът за извършване на преглед и поддръжка за да се гарантира безопасността при работа.



ПРЕДУПРЕЖДЕНИЕ! Никога не използвайте машината с неизправно защитно оборудване. Ако машината ви не издържа на някоя от изброените проверки, следва да се свържете със сервиза си за извършване на ремонт.

Предотвратете нежелано стартиране, като извадите запалителния кабел от запалителната свещ.

Капак срещу порязване

- Капакът срещу порязване е създаден да намалява вибрациите и да намали риска от порязвания.

Проверка на капака ренещите части

- Уверете се, че капакът срещу порязване не е повреден и че няма видими дефекти, като например пукнатини в материала.

Ключ на запалването (LC 353VE, LC 348VE)

Машините с електрическо пускане разполагат със стартерен ключ или с лесно демонтируем акумулатор. Трябва да се съхраняват отделно от машината, когато не се използва или е оставена без надзор.

- Дръпнете ключа към вас, за да го извадите.

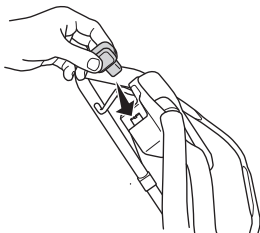

- LC 353VI

За да извадите акумулатора (главния прекъсвач), хванете фиксиращите бутони и го издърпайте настрани.

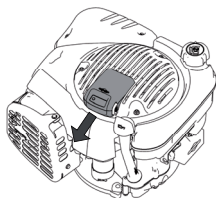

Ръчка за спирачката на двигателя

- Спирачката на двигателя е създадена да спира двигателя. Когато ръчката за спирачката на двигателя бъде пусната, той трябва да спре.

Проверка на ръчката за спирачката на двигателя

- Подайте пълна газ и след това пуснете ръчката за спирачката. Електродвигателят трябва да спре, а предавката да се изключи. Спирачката на двигателя трябва винаги да бъде настроена така, че двигателят да спира в рамките на 3 секунди.

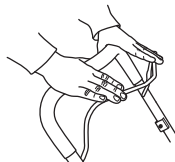

Лост за пускане (LC 353VI)

Дръжката на спирачката на двигателя LC 353VI действа и като лост за пускане.

Функционирането на блокировката на пускането трябва да се проверява, за да предотвратите случайно стартиране.

Проверка на блокировката на пускането

- Дръпнете лоста за пускане към вас и се уверете, че блокировката на пускането предотвратява пускането на мотора.
- Уверете се, че блокировката на пускането се връща лесно до първоначалното си положение след активиране.

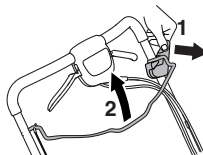

Ауспух



ПРЕДУПРЕЖДЕНИЕ! Никога не използвайте машина без ауспух или с повреден ауспух. Дефектният ауспух може значително да увеличи нивото на шума и опасността от пожар. Дръжте противоположното оборудване така, че да ви е под ръка.

Заглушителят на ауспуха се сгорещява силно при работа и след спиране. Това се отнася също така и до случаите при работа на двигателя на празен ход. Обръщайте внимание на опасността от пожар, особено когато работите в близост до огнеопасни субстанции и/или газове.

- Ауспухът свежда до минимум равнището на шума и насочва отработените газове встрани от работещия.

Проверка на ауспуха

- Редовно проверявайте дали ауспухът е цял и здраво закрепен.

МОНТИРАНЕ И НАСТРОЙВАНЕ

Основни принципи



ЗАПОМНЕТЕ! Предотвратете нежелано стартиране, като извадите запалителния кабел от запалителната свещ.

Ръкохватка

Монтиране

- Разхлабете долните копчета.

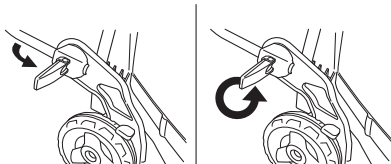

- Регулирайте височината на ръкохватката и затегнете бутоните здраво.



Монтиране на колектор

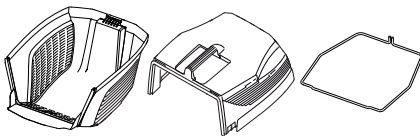

- Закачете горния капак към елементите за закрепване на долния капак.

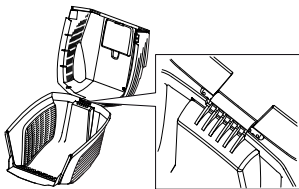

- Спуснете горния капак. Уверете се, че лентата на ръба е разположена от външната страна на долния капак.

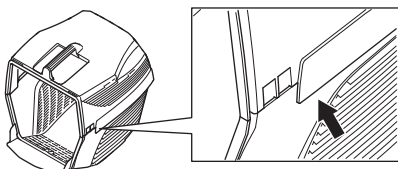

- Започнете със закачване на металната рейка в прорезите на долния капак.

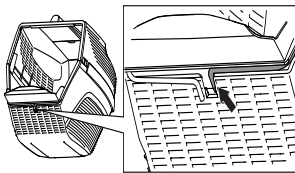

- Водете металната рейка около горния и долния капаци. Закрепете металната рейка към долния капак.

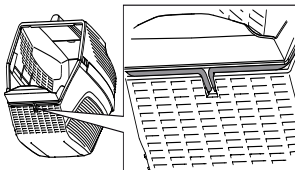

- Повдигнете предпазителя и отстранете контейнера за трева.

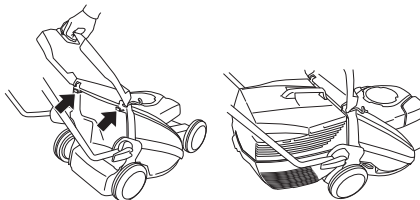

МОНТИРАНЕ И НАСТРОЙВАНЕ

Функция мулчиране

Като принадлежност се предлага комплект за мулчиране, за да може машините, оборудвани с кош за трева да се използват и за мулчиране.

Комплектът за мулчиране се състои от приставка и нож за мулчиране.

Поставете приставката за мулчиране на мястото и?.

- Повдигнете задния предпазител и извадете контейнера.

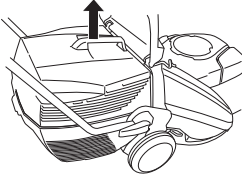

- Поставете щифта за мулчиране в канала на колектора.

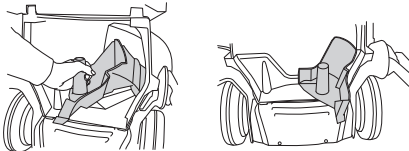

- Затворете предпазителя и проверете дали е добре поставен заедно с щифта за мулчиране.

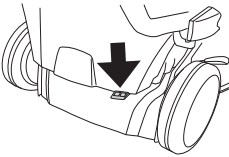

Височина на рязане

ВНИМАНИЕ! Не задавайте височината на рязане твърде ниско, тъй като има риск резците да попаднат на склонове с неравности.

Височината на рязане може да бъде нагласяна в пет различни стъпки, в mm.

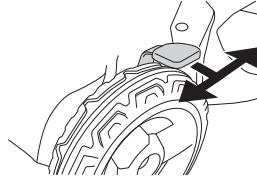

Зареждане с масло

- Резервоарът за масло на новата машина е празен. Сипвайте маслото бавно. Виж също така инструкциите в раздел Поддръжка. Моторното масло трябва да се смени за първи път след 5 часа работа.

РАБОТА С ГОРИВОТО

Основни принципи



ПРЕДУПРЕЖДЕНИЕ! Работата на двигателя в затворено или лошопроветрявано помещение може да доведе до смърт поради задушаване или отравяне с въглероден окис.

Горивото и отпадните продукти от горивото са лесно възпламеними и могат да причинят сериозно нараняване при вдишване или когато влязат в контакт с кожата. Поради тази причина съблюдавайте внимание когато боравите с гориво и непременно проверявайте дали съществува адекватна вентилация.

Отработените газове от двигателя са горещи и в тях могат да съдържат искри, които да предизвикат пожар. Не стартирайте никога машината в помещение или близо до горивни материали!

Не пушете и не помествайте никакви нагорещени предмети в близост до горивото.

Горивна смес

ИЗВЕСТИЕ! Машината е оборудвана с четиритактов двигател. Уверете се, че в резервоара за масло винаги има достатъчно масло.

Бензин

- Ползвайте с висококачествен безоловен или оловен бензин.
- Най-ниското препоръчвано октаново число е 90 (RON). Ако вие подавате на двигателя гориво с октаново число, по-ниско от 90, може да се получи чукане. Това води до една висока температура на двигателя, което може да доведе до сериозна повреда на двигателя.
- Ако имате на разположение екологичен бензин, т.н. алкилатен бензин, следва той да се използва.

Двигателно масло

ИЗВЕСТИЕ! Проверете нивото на маслото, преди да стартирате косачката. Твърде ниско ниво на маслото може да причини сериозни щети на двигателя.

- Вж. указанията в раздел г"Поддръжка".
- Моторното масло трябва да се смени за първи път след 5 часа работа. За препоръки кой тип масло да използвате вижте техническите характеристики. Никога не използвайте масло предназначено за двутактови двигатели.

Зареждане с гориво



ПРЕДУПРЕЖДЕНИЕ! Преди зареждането с гориво трябва непременно да се изключи двигателят и да се остави за няколко минути да изстине. Електродвигателят трябва да бъде изключен и изключвателят за спиране да е на позиция "ГСтоп".

Винаги използвайте туба за бензин, за да избегнете разливане.

Отворете внимателно капака на горивния резервоар за да се отстрани евентуално свръхналягане.

Почистете около капачката на горивния резервоар.

След зареждането с гориво грижливо завинтете капака на горивния резервоар. Небрежността може да доведе до избухване на пожар.

Преди да стартирате машината я пренесете най-малко на 3м разстояние от мястото на зареждане с гориво.

Никога не стартирайте машината:

- Ако сте разлели гориво или моторно масло върху машината. Изтрийте разлялото се гориво или масло и оставете остатъците от горивото да се изпарят.
- Ако сте излели гориво върху себе си или дрехите си се преоблечете. Измийте тези части на тялото си, които са били в контакт с гориво. Използвайте сапун и вода.
- Ако машината има теч на гориво. Проверявайте редовно за течове от капака и маркучите за горивото.

Транспорт и съхранение

- Съхранявайте и транспортирайте машината и горивото така, че да няма опасност евентуален теч или изпарения да влязат в контакт с искри или открит пламък, например от електрически машини, електродвигатели, електрически/силови превключватели или нагреватели.
- Горивото трябва да се съхранява и транспортира в специално предназначени за тази цел и одобрени туби.

Продължително съхраняване

- Ако машината ще се съхранява за по-продължителен период следва горивният резервоар да бъде изпразнен. Обърнете се към бензиностанцията си за информация къде да излеете излишъка от гориво.

Лична защитна екипировка

При работа с машината трябва винаги да ползвате лична защитна екипировка одобрена от съответното ведомство. Личната защитна екипировка не изключва риск от травми, но намалява сериозността на травмата при злополука. Помолете своя дистрибутор за помощ при избора на подходяща екипировка.

Необходимо е винаги да използвате:

- Корави ботуши или обувки, които не се хлъзгат.
- Дълги панталони от здрав плат. Не носете къси панталони, сандали и не работете боси.
- При нужда трябва да се носят ръкавици, например при монтаж, оглед или почистване на ренещите приспособления.

Основни предпазни мерки по техниката за безопасност

Този раздел описва основните препоръки за безопасна работа с машината. Тази информация не може да замени професионалната квалификация и опит на един специалист.

- Преди да започнете работа с машината прочетете внимателно ръководството за експлоатация и се убедете, че го разбирате правилно.
- Не забравяйте, че операторът е отговорен при нещастни случаи или опасности, случили се на други хора или тяхно имущество.
- Машината трябва да се поддържа чиста. Знаците и стикерите трябва да бъдат напълно четими.

Винаги се осланяйте на здравия смисъл

Невинаги може да се предугади всяка възможна ситуация, която може да се сблъскате. Винаги работете с повишено внимание и се осланяйте на здравия си разум. Ако се окажете в ситуация, в която чувствате неувереност, преустановете работа и се посъветвайте със специалист. Свържете се с вашия дилър, сервизен агент или с опитен потребител на инструмента за рязане. Избягвайте работа, за която смятате, че не сте достатъчно квалифицирани!



ПРЕДУПРЕЖДЕНИЕ! Тази машина създава електромагнитно поле по време на работа. При някои обстоятелства това поле може да интерферира с активни или пасивни медицински имплантанти. За да намалите риска от сериозно или фатално нараняване, ние препоръчваме лицата с медицински имплантанти да се консултират с лекаря си и производителя на медицинския имплантант, преди да започнат да работят с тази машина.



ПРЕДУПРЕЖДЕНИЕ! Машината може да се окаже опасен инструмент ако се използва неправилно или безгрижно, което може да доведе до сериозно или фатално нараняване на оператора или други лица.

Никога не позволявайте на деца или други хора да използват или обслужват машината, без да са обучени предварително.

Машината не бива да се използва от хора с понижени физически или умствени възможности или хора, които не е подходящо да работят с машината поради здравословни причини, без наблюдение от човек, отговорен за тяхната безопасност.

Никога не допускайте други да използват машината без да сте се убедили, че те са разбрали съдържанието в инструкциите за експлоатация.

Никога не използвайте машината ако сте уморени, ако сте употребявали алкохол или ако вземате медикаменти, които въздействат на зрението ви, преценката ви или координацията ви.



ПРЕДУПРЕЖДЕНИЕ! Неразрешени изменения и/или приспособления могат да доведат до сериозно нараняване или смъртни случаи на потребителя или други лица. При никакви обстоятелства не бива да се внасят изменения в първоначалната конструкция на машината без разрешение на производителя.

Никога не променяйте тази машина по начин, който не съответства на оригиналната конструкция, и не я използвайте когато се вижда, че е била променена от някой друг.

Никога не използвайте машина, която е неизправна. Извършвайте описаните в това ръководство за експлоатация редовни проверки за безопасност, поддръжка и сервиз. Определени операции по поддръжката и сервиза се извършват единствено от квалифицирани специалисти. Вижте указанията в раздел 'Поддръжка'.

Ползвайте само оригинални приспособления.

Безопасност на работната област

- Клонове, вейки, камъни и други трябва да бъдат премахнати от моравата, преди да започнете да косите.
- Предмети, удрящи режещото оборудване, могат да бъдат изхвърлени и да причинят вреди на хора и предмети. Наблизо не бива да има външни хора и животни.
- Никога не използвайте машината в лошо време, например при мъгла, дъжд, влажно време или на мокри места, при силни ветрове, много силен студ, риск от мълния и т.н. Работата в лошо време е изморителна и може да доведе до възникване на опасни ситуации, например до появата на хлъзгави участъци.
- Наблюдавайте околната среда, за да сте сигурни, че нищо няма да попречи на работата ви с машината.
- Внимавайте за корени, камъни, вейки, ями, дупки и т. н. Високата трева може да крие препятствия.
- Косенето по склон може да бъде опасно. Не използвайте косачката на много стръмни склонове. Косачката не бива да се използва на склонове, по-стръмни от 15 градуса.
- В наклонен терен следва проходната пътека да се прокара непряко на склона. Значително по-лесно е да се движите напърно на склона, отколкото да се изкачвате и слизате по склона.
- Внимавайте, когато приближавате скрити ъгли и предмети, които могат да блокират зрителното ви поле.

Безопасност при работа

- Косачката е създадена само за косене на морави. Всички други употреби са забранени.
- Използвайте личната защитна екипировка. Виж указанията в раздел Лична защитна екипировка.
- Не стартирайте косачка, освен ако резецът и всички капаци са поставени правилно. В противен случай резецът може да се разхлаби и да предизвика травми.
- Уверете се, че резецът няма да удари други обекти, като например камъни, корени или други. Това може да затъпи резаца и да огъне двусекционния вал на двигателя. Ако е огъната, оста може да причини дисбаланс и силни вибрации, което да доведе до голям риск за освобождаване на резаца.
- Ръчката за спирачката никога не бива да бъде перманентно застопорена, докато машината работи.
- Поставете косачката на стабилна, плоска повърхност и я стартирайте. Уверете се, че резецът не може да влезе в контакт със земята или други обекти.
- Винаги бъдете зад машината. Позволете всички колела да останат на земята и дръжте и двете си ръце на ръкохватката, когато косите. Дръжте ръцете и краката си далеч от въртящите се остриета.
- Не накланяйте машината, когато електродвигателят работи. Никога не тичайте с машината, докато тя работи. Винаги трябва да вървите с косачката.
- Особено внимавайте, когато дърпате машината към себе си по време на работа.

- Никога не вдигайте или носете косачката, докато двигателят работи. Ако се налага да вдигнете косачката, първо изключете двигателя и изключете кабела за запалването от запалителната свещ.
- Не косете тревната площ, вървейки назад.
- Двигателят трябва да бъде изключен, когато се придвижвате през повърхност, която няма да бъде косена. Например, пътеки с чакъл, камък, речни камъни, асфалт и др.
- Никога не тичайте с машината, докато тя работи. Винаги трябва да вървите с косачката.
- Изключете двигателя, преди да промените височината на рязане. Никога не регулирайте, докато двигателят работи.
- Никога не оставяйте машината без надзор, докато двигателят работи. Изключете двигателя. Уверете се, че режещото оборудване е спряло да се върти.
- Ако някакъв страничен обект бъде ударен или се получат вибрации, веднага спрете машината. Разкачете HT-кабела от запалителната свещ. Проверете машината дали не е повредена. Поправете всяка повреда.

Основни принципи на работа

- Винаги режете с остро острие за оптимални резултати. Изтъпеното острие два неравен срез и тревата става жълта по повърхността на среза.
- Никога не косете повече от 1/3 от дължината на тревата. Това се отнася особено за сухи периоди. Първо косете при височина на рязане, зададена на висока. След това проверете резултата и намалете до съответната височина. Ако тревата е много дълга, карайте бавно и – ако е необходимо – окосете два пъти.
- Режете всеки път в различни посоки, за да избегнете линии в моравата.
- Преди да придърпате машината към себе си, освободете заддвижването и придвижете машината напред на приблизително 10 см разстояние.
- Непременно изключете заддвижването, когато приближавате препятствие.

Транспорт и съхранение

- Обезопасете оборудването по време на транспортиране, за да избегнете повреда и инциденти.
- Съхранявайте оборудването в заключващо се място, така че да бъде извън достъпа на деца или неупълномощени лица.
- Съхранявайте машината и оборудването й на сухо и защитено от скреж място.
- За транспортиране и зареждане с гориво виж раздела "Зареждане с гориво".
- Винаги отстранявайте акумулатора, когато машината е оставена без надзор. (LC 353VI)

Стартиране и изключване Преди да започнете



ПРЕДУПРЕЖДЕНИЕ! Преди да започнете работа с машината прочетете внимателно ръководството за експлоатация и се убедете, че го разбирате правилно.

Използвайте личната защитна екипировка. Виж указанията в раздел Лична защитна екипировка.

- В зоната на работа не бива да има външни хора.
- Извършвайте всекидневно техническо обслужване. Вж. указанията в раздел гПоддръжка“.
- Уверете се, че кабелът за запалването е правилно поставен в запалителната свещ.

Ръчно пускане

Ръкохватката на спирачката на двигателя трябва да се държи срещу горното управление при стартиране на двигателя.

LV 348V, LC 348VE, LC 353VB

- Застанете зад машината.
- Хванете дръжката на стартера и изтеглете бавно стартерния шнур с дясната ръка до положение, когато усетите съпротива (зъбците на стартера зацепват). Издърпайте силно шнура, докато двигателят запали. Не бива никога да навивате стартерния шнур около ръката си.

LC 353VB

- Застанете зад машината.
- Поставете ключа стоп в стартово положение.

Хванете дръжката на стартера и изтеглете бавно стартерния шнур с дясната ръка до положение, когато усетите съпротива (зъбците на стартера зацепват). Издърпайте силно шнура, докато двигателят запали. Не бива никога да навивате стартерния шнур около ръката си.

LC353VB са оборудвани със спирачка на резаца. За да завъртите резците, направете следното:

- Освободете блокировката на спирачката на резаца (1).
- Издърпайте към вас дръжката на спирачката (2) на двигателя

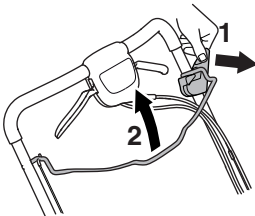

Електрическо пускане

LC 348VE, LC 353VE

LC 348VE и LC 353VE са оборудвани с електронен стартер, който се използва по следния начин:

- Преди да използвате електронния стартер за първи път, трябва да заредите батерията. Вж. указанията в раздел гПоддръжка“.
- Прегънете дръжката на спирачката на двигателя към управлението.
- Поставете ключа на смукача и го завъртете.



LC 353VI

Машината е оборудвана с електрически стартер чрез лост за пускане.

- Преди да използвате електронния стартер за първи път, трябва да активирате акумулатора. Вж. указанията в раздел гПоддръжка“.

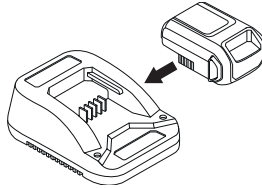

LC 353VI има блокировка на пускането. За да пуснете двигателя и въртенето на резаца, направете следното:

- Поставете акумулатора в съответното отделение на двигателя и проверете състоянието му.

За повече информация вж. раздела Акумулатор“.

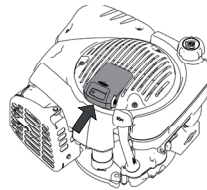

- Освободете блокировката на пускането (1).
- Издърпайте към себе си лоста за пускане (2). Пускането на мотора ще спре, когато стартирате двигателя.

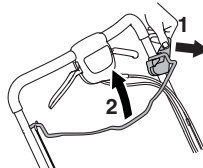

ЕКСПЛОАТАЦИЯ

Задвижване

- За да използвате задвижването на колелото, дръпнете лоста на съединителя към себе си.

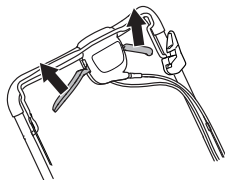

Когато усетите, че движението се забавя, трябва да регулирате въжето на съединителя. Регулирайте внимателно кабела на съединителя с помощта на регулировъчния винт.

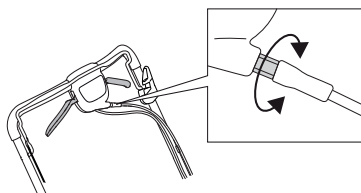

- За обтягане на въжето и увеличаване на оборотите, въртете регулиращия винт обратно на часовниковата стрелка.

Не обтягайте въжетата прекалено силно. Ако косачката започне да се движи, без да е натиснат лостът на съединителя, отпуснете въжето.

- За отпускане на въжето и намаляване на оборотите, въртете регулиращия винт по часовниковата стрелка.

Изключване

LV 348V, LC 348V, LC 348VE, LC 353V, LC 353VE, LC353VI

- Спрете двигателя, като освободите дръжката на спирачката/ лоста за пускане на двигателя. Предавката се изключва също и когато освободите дръжката на спирачката/ лоста за пускане на двигателя.

ЗАПОМНЕТЕ!

За LC 348VE и LC 353VE махнете ключа.

LC 353VI винаги отстранявайте акумулатора, когато не използвате машината или когато машината е оставена без надзор

LC353VB

Резецът спира да се върти, когато пуснете ръчката на спирачката.

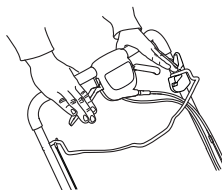

двигателят се изключва посредством преместването на изключвателя на положение "Стоп".

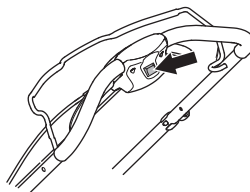

ПОДДРЪЖКА

Основни принципи



ПРЕДУПРЕЖДЕНИЕ! Потребителят трябва да изпълнява само работата по поддръжката и обслужването, описани в този Наръчник на оператора. По-крупните ремонти трябва да се изпълняват от оторизиран сервиз.

Изключвайте двигателя преди изпълнението на каквито и да е проверки или техническа поддръжка. Предотвратете нежелано стартиране, като извадите запалителния кабел от запалителната свещ. Стартерният ключ или акумулаторът също трябва да бъдат отстранени при машини с електрическо пускане.

Експлоатационният срок на машината може да бъде намален, а рискът от несчастни случаи увеличен, ако техническото обслужване на машината не се провежда правилно и ако обслужването и/или ремонтните дейности не се изпълняват професионално. Ако имате нужда от още информация, моля, обърнете се към най-близкия сервиз.

- Редовно проверявайте машината при вашия дилър на Husqvarna, който ще направи важните регулировки и ремонт.
- Сменете всички повредени, износени или счупени части.
- Ползувайте само оригинални приспособления.

Техническо обслужване

В графика за техническо обслужване можете да видите кои части на машината изискват поддръжка и на какви интервали. Интервалите са изчислени на базата на ежедневно използване на машината и може да се различават в зависимост от степента на експлоатация.

Всекидневно обслужване	Седмично обслужване	На 50 часа	Най-малко веднъж годишно
Обща инспекция	Запалителна свещ	Подмяна и регулиране на V-образния ремък	Подмяна и регулиране на V-образния ремък
Ниво на маслото	Ауспух*	Въздушен филтър	Въздушен филтър
Външно почистване	Антивибрационна система*	Горивна система	Горивна система
Резецо оборудване		Смяна на маслото	Смяна на маслото
Капак срещу порязване и защитен капак*			
Ръчка за спиратката на двигателя*			

*Вж. инструкциите в раздела "Оборудване за безопасна работа с машината".

Обща инспекция

- Проверете дали всички гайки и винтове са затегнети.

LC353VB

Проверете дали кабелната шипка е закрепена здраво към планката. Ако кабелната шипка е хлабава или е паднала, монтирайте я обратно на мястото и?.

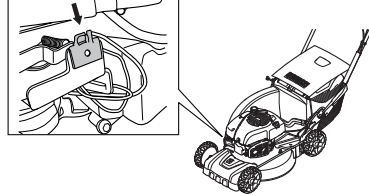

Външно почистване

- Изчистете листата, тревата и други подобни от косачката.
- Не мийте машината със струи под високо налягане.
- Никога не пускайте вода директно върху двигателя.
- Почистете прорезите за засмукване на въздух на стартовото устройство. Проверете дали не са износени или повредени стартера и въжето на стартера.
- Когато почиствате под капака за рязане, изпразнете резервоара за гориво и поставете машината настрана със заглушителя надолу.

Почистване на корпуса на скоростната кутия.

- Свалете сервизния капак.

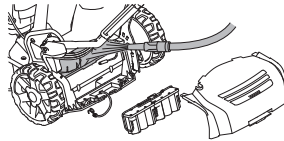

- Изчеткайте листата и тревата от корпуса на скоростната кутия. Ако е необходимо, почистете корпуса на скоростната кутия с вода. За модели LC348Ve и LC353VE акумулаторът трябва се откачи.

Ниво на маслото

Косачката трябва да седи на плоска повърхност, когато проверявате нивото на маслото. Проверете нивото на маслото с мерителната пръчка на капачката на пълнителя за маслото.

- Махнете капачката за маслото и почистете мерителната пръчка.
- Поставете отново мерителната пръчка. Капачката на резервоара с масло трябва да бъде завинтена докрай, за да даде правилна представа за нивото на маслото.
- Ако нивото на маслото е ниско, допълнете го с моторно масло до горното ниво на мерителната пръчка.

Смяна на маслото

- Изпразнете резервоара за гориво.
- Развийте капачката на пълнителя за маслото.
- Поставете подходящ съд за събиране на маслото.
- Източете маслото, като наклоните двигателя, така че маслото да изтече през тръбичката за пълнене. Попитайте в местната бензиностранция къде можете да излеете излишното моторно масло.
- Заредете с ново, висококачествено моторно масло. Вижте инструкциите в раздел „Технически характеристики“.

Режещо оборудване

- Проверявайте режещото оборудване за повреди и образували се пукнатини. Повредено режещо оборудване подлежи винаги на подмяна.
- Винаги проверявайте дали режецът е добре поставен и правилно балансиран.



ПРЕДУПРЕЖДЕНИЕ! Винаги носете ръкавици за тежки условия, когато обслужвате и поддържате режещото оборудване. Резците са много остри и лесно могат да настъпят порязвания.

ВНИМАНИЕ! Резците винаги трябва да се балансират след заточване. Балансирането, подмяната или заточването на резците трябва да се извършва в сервис.

Повредените резци трябва да бъдат подменени, ако ударят препятствия и това доведе до повреда.

Подмяна на дисковете

Демонтиране:

- Развийте болта, който държи резаца.

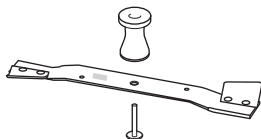

- Отстранете старото острие. Уверете се, че скобата на острието не е наранена. Също така проверявайте болта на резаца за повреди и двусекционния вал за огъвания.

Монтиране:

- Ножът трябва да се монтира с извитите краища насочени нагоре, към капака.

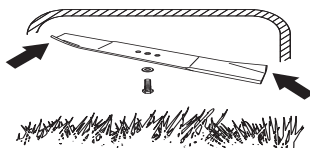

- Поставете острието заедно с фрикционната шайба към скобата на острието. Уверете се, че острието е центрирано правилно спрямо вала. За да избегнете вибрации, поставете острието на косачката така, че маркировката на скобата ѝ да може да се вижда отстрани.
- Поставете шайбата и затегнете правилно болта. Болтът трябва да бъде затегнат с въртящ момент 45 - 60 Nm.

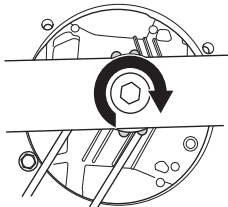

- Раздвижете острието на ръка и се уверете, че то се върти свободно.
- Направете тестово пускане на машината.

ЗАПОМНЕТЕ!

Винаги работете с повишено внимание и се осланяйте на здравия си разум. Избягвайте всички ситуации, в които имате съмнения, че няма да можете да се справите. Ако все още се чувствате несигурни за работните процедури след прочитането на тези инструкции, потърсете съвет от специалист преди да продължите работа. Обърнете се към упълномощен сервис.

Използвайте само оригинални резервни части. За повече информация вж. раздела „Технически характеристики“.

ПОДДРЪЖКА

акумулатора

ЗАПОМНЕТЕ! Изтошената батерия не бива да се изхвърля заедно с домакинските отпадъци! Оставете я в най-близкия сервизен агент или пункт за събиране.

LC 353VE, LC 348VE

Акумулаторът е напълно капсулован, 12-волтов оловен акумулатор, който обичайно не се нуждае от поддръжка. Акумулаторът се зарежда по време на косенето.

Ако двигателят отказва да запали многократно, акумулаторът може да се разрежи. В такъв случай стартирайте машината ръчно, с помощта на шнура на стартера. Напълно разределеният акумулатор може да бъде зареден чрез включеното в комплекта зарядно устройство.

- Проверете всички кабели и съединения. Никога не използвайте машината, ако има повреден кабел или щепсел; оставете я в оторизиран сервиз за поправка.

Заредяне на акумулатора

ИЗВЕСТИЕ! Акумулаторът може да се нуждае от зареждане един или два пъти през сезона за косене и задължително се зарежда преди прибирането за съхранение зимата. Не зареждайте при температура под +5° C.

- Откачете кабела от акумулатора.
- Свържете кабела на акумулатора към зарядното устройство и след това включете същото в захранващото гнездо (220 V, 50 Hz).

LC 353VI

Акумулаторът е ключ за безопасност и трябва да се монтира на двигателя само когато машината се използва.

Акумулаторната батерия е интелигентна литиева акумулаторна батерия 10,8 V, която трябва да се активира, преди да се използва за първи път.

Поставете акумулаторната батерия в зарядното устройство и изчакайте, докато светне най-малко 1 зелена лампичка (10 секунди). Тогава акумулаторът може да бъде монтиран на двигателя.

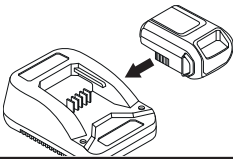

ЗАПОМНЕТЕ! Акумулаторът на този модел е компонент за безопасност. Използвайте само оригинални резервни части.

Заредяне на батерията.

Акумулаторната батерия има индикатор на напрежението за лесна проверка със светодиоди (1-4).

Ако напрежението е прекалено ниско (свети 1 или 0 светодиода), поставете акумулаторната батерия в зарядното устройство и свържете същото към захранващо гнездо (220 V, 50 Hz). Изтошеният акумулатор ще бъде напълно зареден след около 60 минути.

Акумулаторът може да се зареди по-бързо за по-кратко време без повреда.

Индикаторна лампичка върху акумулатора.	Причина
Постоянна червена светлина	Акумулаторната батерия се зарежда.
Мигача червена светлина	Акумулаторната батерия е прекалено гореща и ще започне да се зарежда, когато бъде достигната нормалната температура.
Постоянна зелена светлина	Акумулаторната батерия е напълно заредена.
Мигача червена и зелена светлина	Акумулаторът е повреден и трябва да се смени.

Запалителна свещ

ИЗВЕСТИЕ! Използвайте винаги запалителните свещи от препоръчания вид! Използването на погрешен тип свещи може да предизвика сериозни повреди на буталото/цилиндъра.

- Ако машината губи мощност, трудно се стартира или работи зле на празен ход: винаги проверявайте запалителната свещ, преди да предприемете други стъпки.
- Ако запалителната свещ е замърсена, тя трябва да се почисти и да се провери хлабината между електродите да е 0,5 мм. Подменете го в случай на необходимост.

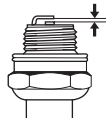

Въздушен филтър

- Демонтирайте капака на въздушния филтър и въздушния филтърът.
- Почистете филтъра, като го чукнете в плоска повърхност. Никога не използвайте разтворител на нефтена основа, като например керосин, или въздух под налягане, за да почистите филтъра.
- Въздушен филтър, използван дълго време, не може да се почисти напълно. Ето защо на определени интервали от време той трябва да се подменя с нов. Повреден въздушен филтър трябва да бъде непременно сменен.
- Когато го монтирате отново, проверете дали филтърът приляга плътно към държателя на филтъра.

Горивна система

- Уверете се, че капачката на резервоара и нейното уплътнение не са повредени.
- Проверете маркуча за горивото. При необходимост го подменете.

Рециклиране

Тази машина има предпоставки да работи дълги години. Това намалява нейното влияние върху околната среда. Извършвайте сервиз и поддръжка според инструкциите в това ръководство. По този начин двигателят ще има дълъг живот и се намаляват вредните емисии. Машината се разглобява и частите се разделят на различни материали за рециклиране. Повечето части на тази машина могат да се рециклират.

ТЕХНИЧЕСКИ ХАРАКТЕРИСТИКИ

Технически характеристики

	LC353V	LC353VB	LC353VE	LC 353VI
Двигател				
Производител на двигателя	Briggs & Stratton	Briggs & Stratton	Briggs & Stratton	Briggs & Stratton
Обем на цилиндъра, см ³	161	161	161	161
Скорост, об./мин.	2900	2900	2900	2900
Номинална изходна мощност на електродвигателя, kW (вж. забележка 1)	2,7	2,7	2,7	2,7
Запалителна система				
Запалителна свещ	Champion QC12YC	Champion QC12YC	Champion QC12YC	Champion QC12YC
Хлабина между електродите, мм	0,5	0,5	0,5	0,5
Система на хранване/смазване				
Вместимост на горивния резервоар, литри	1,0	1,0	1,0	1,0
Вместимост на масления резервоар, литри	0,6	0,6	0,6	0,6
двигателно масло	SAE 30	SAE 30	SAE 30	SAE 30
Тегло				
Косачка с празни резервоари, кг	41	45	43	42
Шумови емисии (вж. забележка 2)				
Равнище на звуковия ефект, измерено в dB (A)	98	97	98	97
Равнище на звуковия ефект, гарантирано L _{WA} dB (A)	98	98	98	98
Равнище на шума (вж. забележка 3)				
Ниво на шума при ухото на работещия, dB(A)	84	83	84	84
Равнище на вибрацията (вж. заб. 4)				
Ръкохватка, m/s ²	4,0	4,0	4,0	5,3
Косене				
Височина на рязане, mm	25-70	25-70	25-70	25-70
Ширина на рязане, cm	53	53	53	53
Нож	Collect	Collect	Collect	Collect
Сериен номер	5104364-10	5104365-10	5104364-10	5104364-10
Капацитет на приставката за чували, литри	60	60	60	60
Задвижване				
Скорост, km/h	5,4	5,4	5,4	5,4
Стартиране				
Електрически starter	-	-	Да	Да
акумулатора	-	-	Олово, 12 V / 2,5 Ah	Li-ion, 12V / 15,7Wh

Забележка 1 Номиналната мощност на електродвигателя е средната нетна мощност (при указаните об./мин.) на двигател със стандартна производителност за модела електродвигател, измерен спрямо SAE стандарта J1349/ISO1585. Двигателите масово производство може да се отклоняват от тази стойност. Действителната изходна мощност за двигателя, инсталиран на крайната машина, ще зависи от работната скорост, условията на околната среда и други стойности.

Забележка 2: Шумова емисия в околната среда, измерена като звуков ефект (L_{WA}) съгласно ЕО директива 2000/14/ЕО.

Забележка 3: Отчетените данни за нивото на звуковото налягане имат типична статистическа дисперсия (стандартно отклонение) от 1,2 dB(A).

Забележка 4: Отчетените данни за равнището на вибрации имат типична статистическа дисперсия (стандартно отклонение) от 0,2 m/s².

ТЕХНИЧЕСКИ ХАРАКТЕРИСТИКИ

	LC348V	LC348VE	LB348V
Двигател			
Производител на двигателя	Briggs & Stratton	Briggs & Stratton	Briggs & Stratton
Обем на цилиндъра, см ³	190	190	190
Скорост, грт	2900	2900	2900
Номинална изходна мощност на електродвигателя, kW (вж. забележка 1)	2,4	2,4	2,4
Запалителна система			
Запалителна свещ	Champion RJ19LM	Champion RJ19LM	Champion RJ19LM
Хлабина между електродите, мм	0,5	0,5	0,5
Система на хранване/смазване			
Вместимост на горивния резервоар, литри	1,2	1,2	1,2
Вместимост на масления резервоар, литри	0,6	0,6	0,6
двигателно масло	SAE 30	SAE 30	SAE 30
Тегло			
Косачка с празни резервоари, кг	40	42	36
Шумови емисии (вж. забележка 2)			
Равнище на звуковия ефект, измерено в dB (A)	94	93	94
Равнище на звуковия ефект, гарантирано L _{WA} dB (A)	95	95	95
Равнище на шума (вж. забележка 3)			
Ниво на шума при ухото на работещия, dB(A)	80	80	80
Равнище на вибрацията (вж. заб. 4)			
Ръкохватка, m/s ²	5,1	5,1	3,8
Косене			
Височина на рязане, мм	25-70	25-70	25-70
Ширина на рязане, мм	480	480	480
Режеща система	3 in 1	3 in 1	2 in 1
Ширина на рязане, мм	480	480	480
Нож	Collect	Collect	Mulch
Сериен номер	5856075-10	5856075-10	5028813-20
Капацитет на приставката за чували, литри	60	60	-
Задвижване			
Скорост, km/h	5,4	5,4	5,4
Стартиране			
Електрически стартер	-	Да	-
акумулатора	-	Олово, 12 V/ 2,5 Ah	-

Забележка 1: Номиналната мощност на електродвигателя е средната нетна мощност (при указаните об./мин.) на двигател със стандартна производителност за модела електродвигател, измерен спрямо SAE стандарта J1349/ISO1585. Двигателите масово производство може да се отклоняват от тази стойност. Действителната изходна мощност за двигателя, инсталиран на крайната машина, ще зависи от работната скорост, условията на околната среда и други стойности.

Забележка 2: Шумова емисия в околната среда, измерена като звуков ефект (L_{WA}) съгласно ЕО директива 2000/14/ЕО.

Забележка 3: Отчетените данни за нивото на звуковото налягане имат типична статистическа дисперсия (стандартно отклонение) от 1,2 dB(A).

Забележка 4: Отчетените данни за равнището на вибрации имат типична статистическа дисперсия (стандартно отклонение) от 0,2 m/s².

ТЕХНИЧЕСКИ ХАРАКТЕРИСТИКИ

ЕО-уверение за съответствие

(Валидно само в рамките на Европа)

Husqvarna AB, с адрес SE-561 82 Huskvarna, Sverige, тел: +46-36-146500, удостоверява с настоящето, че косачките Husqvarna LB348V, LC348V, LC348VE, LC353V, LC353VB, LC 353VI и LC353VE със серийни номера от 14xxxxxxx и последващи са в съответствие с изискванията на ДИРЕКТИВАТА НА СЪВЕТА:

- то 17 май 2006 г., гсвързани с машини 2006/42/ЕО.
- от 15 декември 2004 относно електромагнитна съвместимост” 2004/108/ЕЕС.
- от 8 май 2000 год. относно шумови емисии в околната среда” 2000/14/ЕО.

За информация относно шумовите емисии виж раздел Технически характеристики.

Използвани са следните стандарти: ISO 5395, ISO 11094, EN 55012.

0404, SMP Svensk Maskinprovning AB, Box 7035, SE-750 07 Uppsala, издава отчети относно оценяването на съответствието с приложение VI на ДИРЕКТИВАТА НА СЪВЕТА от 8 май 2000 г. готносно шумови емисии в околната среда” 2000/14/ЕС.

Град Huskvarna, 19 Май, 2014 год.



Claes Losdal, Мениджър 'Разработки и Развитие/Градински продукти'

(Оторизиран представител на Husqvarna AB и отговорник за техническата документация.)

ПОЯСНЕНИЕ СИМВОЛОВ

Условные обозначения

ПРЕДУПРЕЖДЕНИЕ! При неправильном или небрежном использовании машина может быть опасным инструментом, который может причинить серьезные повреждения или травму со смертельным исходом для пользователя или для других.



Прежде чем приступить к работе с машиной внимательно прочитайте инструкцию и убедитесь, что Вам все понятно.



Позаботьтесь, чтобы в рабочей зоне не находилось людей и животных.



Предотвратите непреднамеренный запуск, отсоединив кабель от свечи зажигания.



Берегитесь отскакивающих предметов и рикошетов.



Внимание: вращающиеся режущие части. Держите руки и ноги на безопасном расстоянии.



Предупреждение: вращающиеся части. Держите руки и ноги на безопасном расстоянии.



Эта продукция отвечает требованиям соответствующих нормативов ЕС.



Эмиссия шума в окружающую среду согласно Директиве Европейского Сообщества. Эмиссия машины приведена в главе 'Технические характеристики' и на табличке.



Никогда не пользуйтесь машиной в помещении или в непроветриваемых местах. В выхлопных газах содержится окис углерода -- бесцветный, ядовитый и крайне опасный газ.



Опасность взрыва



Перед дозаправкой всегда останавливайте двигатель.



Горячая поверхность.



Остановите двигатель.



Запустите двигатель



Извлеките предохранительный выключатель (аккумуляторную батарею) перед выполнением работ по техническому обслуживанию или перед тем, как оставить машину без присмотра.

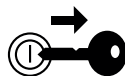

Пояснение к уровням предупреждений

Существует три уровня предупреждений.

ПРЕДУПРЕЖДЕНИЕ!



ПРЕДУПРЕЖДЕНИЕ! Используется, когда несоблюдение инструкций руководства может создать угрозу причинения серьезных травм или смерти оператора или повреждения находящегося рядом имущества.

ВАЖНО!



ВАЖНО! Используется, когда несоблюдение инструкций руководства может создать угрозу причинения травм оператору или повреждения находящегося рядом имущества.

Обратите внимание!

Обратите внимание! Используется, когда несоблюдение инструкций руководства может создать угрозу повреждения материалов или машины.

СОДЕРЖАНИЕ

Содержание

ПОЯСНЕНИЕ СИМВОЛОВ	
Условные обозначения	362
Пояснение к уровням предупреждений	362
СОДЕРЖАНИЕ	
Содержание	363
ПРЕЗЕНТАЦИЯ	
Уважаемый покупатель!	364
Действия, которые необходимо предпринять перед эксплуатацией новой газонокосилки	364
ЧТО ЕСТЬ ЧТО?	
Что есть что на газонокосилке?	365
СРЕДСТВА ЗАЩИТЫ МАШИНЫ	
Общие сведения	366
СБОРКА И НАСТРОЙКИ	
Общие сведения	367
Рукоятка	367
Высота стрижки	368
Заливание масла	368
ПРАВИЛА ОБРАЩЕНИЯ С ТОПЛИВОМ	
Общие сведения	369
Топливо	369
Заправка	369
Транспортировка и хранение	369
ЭКСПЛУАТАЦИЯ	
Средства защиты оператора	370
Общие меры безопасности	370
Основные принципы работы	371
Транспортировка и хранение	371
Запуск и остановка	372
ТЕХНИЧЕСКОЕ ОБСЛУЖИВАНИЕ	
Общие сведения	374
График технического обслуживания	374
Общая проверка	374
Внешняя очистка	374
Уровень масла	374
Замена масла	375
Режущее оборудование	375
Аккумулятор	376
Свеча зажигания	377
Воздушный фильтр	377
Топливная система	377
Утилизация	377
ТЕХНИЧЕСКИЕ ХАРАКТЕРИСТИКИ	
Технические характеристики	378
Гарантия ЕС о соответствии	380

ПРЕЗЕНТАЦИЯ

Уважаемый покупатель!

Мы поздравляем Вас с выбором инструмента Husqvarna! Фирма Husqvarna берет свое начало в 1689 году, когда король Карл XI постановил создать фабрику по изготовлению мушкетов на берегу речки Huskvarna. Место около речки Huskvarna было разумным выбором, так как энергия течения воды использовалась в производстве. В течение более 300 лет существования фабрики Husqvarna на ней производилось множество различных изделий, начиная от каминов и до современных кухонных машин, швейных машинок, велосипедов, мотоциклов и т.д. В 1956 году была выпущена первая бензомоторная газонокосилка, после чего в 1959 году была выпущена первая моторная пила. В этой области производства деятельность Husqvarna осуществляется и сегодня.

Сегодня Husqvarna является одним из ведущих в мире производителей изделий для лесных и садовых работ самого высокого качества и мощности. Цель бизнеса заключается в том, чтобы разрабатывать, производить и распространять на рынке изделия с моторным приводом для работы в лесу и в саду, а также в строительстве и в промышленном комплексе. Фирма Husqvarna также стремится быть впереди в эргономике, удобстве пользования, безопасности и экологии, и по этой причине было разработано много различных функций, которые улучшают продукцию в этих областях.

Мы убеждены в том, что Вы по достоинству оцените качество нашего изделия и мощность и останетесь довольным им на протяжении длительного времени. Приобретение какого-либо из наших изделий, дает Вам доступ к профессиональной помощи по его ремонту и обслуживанию, если в этом все-таки возникнет необходимость. Если машина была приобретена не в одном из наших специализированных магазинов, узнайте в ближайшей сервисной мастерской.

Надеемся, что Вы останетесь довольны Вашей машиной, и что она будет Вашим спутником на долгое время. Помните о том, что настоящее руководство является ценным документом. Выполняя требования инструкции (пользование, сервис, обслуживание и т.д.), Вы значительно продлите срок службы машины и поднимите ее вторичную стоимость. Когда Вы будете продавать Вашу машину, не забудьте передать инструкцию новому владельцу.

Спасибо за то, что Вы пользуетесь инструментом Husqvarna!

Husqvarna AB постоянно работает над разработкой своих изделий и поэтому оставляет за собой право на внесение изменений в форму и внешний вид без предварительных предупреждений.

Действия, которые необходимо предпринять перед эксплуатацией новой газонокосилки

- Внимательно прочтите инструкцию по эксплуатации.
- Проверить корректность регулировок. См. указания в разделе Сборка.
- Залить в двигатель топливо и масло. Машина поставляется с масляным контейнером, заполненным достаточным количеством масла. См. инструкции в разделе «Обращение с топливом».



ПРЕДУПРЕЖДЕНИЕ! Ни при каких обстоятельствах не допускается внесение изменений в первоначальную конструкцию машины без разрешения изготовителя. Пользуйтесь только оригинальными запчастями. Внесение неразрешенных изменений и/или использование неразрешенных приспособлений может привести к серьезной травме или даже к смертельному исходу для оператора или других лиц.



ПРЕДУПРЕЖДЕНИЕ! При небрежной или неправильной эксплуатации газонокосилка может представлять собой источник повышенной опасности и вызвать серьезные, возможно смертельные, травмы. Чрезвычайно важно, чтобы Вы прочитали настоящее руководство по работе и поняли его содержание.



ПРЕДУПРЕЖДЕНИЕ! Продолжительное вдыхание выхлопных газов опасно для здоровья.

Husqvarna AB постоянно работает над разработкой своих изделий и поэтому оставляет за собой право на внесение изменений в форму и внешний вид без предварительных предупреждений.

ЧТО ЕСТЬ ЧТО?

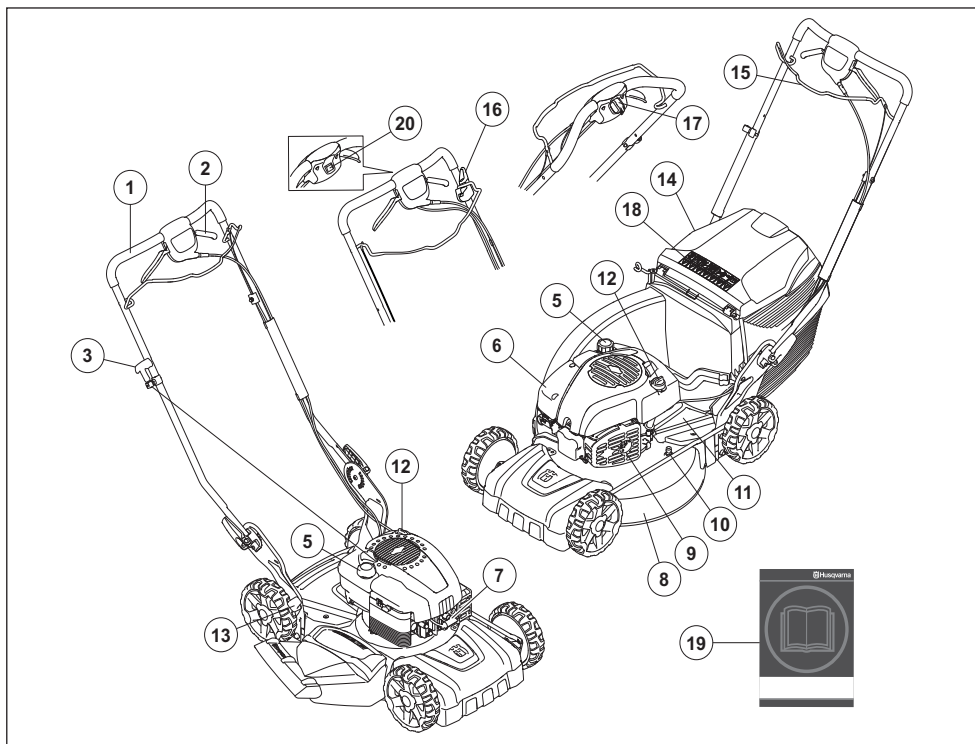

Что есть что на газонокосилке?

- | | | | |
|----|--|----|--|
| 1 | Рукоятка | 11 | Защитный кожух |
| 2 | Рычаг включения привода | 12 | Масляный бак |
| 3 | Ручка стартера (LB 348V, LC 348V, LC 353V, LV 353VB) | 13 | Рычаг регулировки высоты кошения |
| 4 | Травосборник (не для LB348V) | 14 | Задний дефлектор (не для LB348V) |
| 5 | Топливный бак | 15 | Рукоятка тормоза двигателя / Пусковая рукоятка (LC 353VI) |
| 6 | Воздушный фильтр | 16 | Тормоз лезвия (LC 353VB) / Ограничитель запуска (LC 353VI) |
| 7 | Свеча зажигания | 17 | Электростартер (LC 353VE, LC 348VE) |
| 8 | Резущая дека | 18 | Условные обозначения |
| 9 | Глушитель | 19 | Руководство по эксплуатации |
| 10 | Штуцер подключения шланга с водой | 20 | Выключатель |

СРЕДСТВА ЗАЩИТЫ МАШИНЫ

Общие сведения

В данном разделе рассматриваются различные защитные приспособления машины, их работа, и приведены основные принципы и правила, которые необходимо соблюдать для обеспечения безопасной работы.



ПРЕДУПРЕЖДЕНИЕ! Никогда не пользуйтесь машиной с дефектными элементами защиты. Если в результате этих проверок будут обнаружены неисправности, немедленно вызовите специалиста для ремонта.

Предотвратите непреднамеренный запуск, отсоединив кабель от свечи зажигания.

Режущая дека

- Крышка для ножей разработана для снижения вибрации и уменьшения риска получения порезов.

Проверка режущей дека

- Убедитесь, что режущая дека не имеет повреждений и таких видимых дефектов, как трещины.

Ключ зажигания (LC 353VE, LC 348VE)

Машины с электрическим запуском оборудованы ключом стартера или съемной аккумуляторной батареей. Они должны храниться отдельно от машины, которая не используется или остается без присмотра.

- Потяните ключ на себя, чтобы извлечь его.

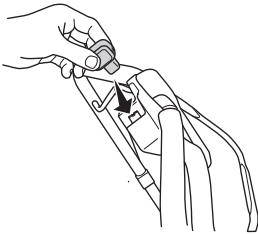

- LC 353VI

Для извлечения аккумуляторной батареи (главный выключатель) удерживайте блокирующие кнопки и потяните батарею в сторону.

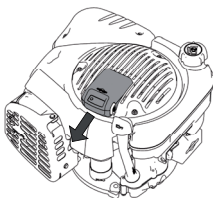

Рукоятка тормоза двигателя

- Тормоз двигателя предназначен для остановки двигателя. При спуске рукоятки тормоза двигатель останавливается.

Проверка рукоятки тормоза двигателя

- Включите двигатель и отпустите рукоятку тормоза двигателя. Двигатель должен заглохнуть, и привод должен развединиться. Тормоз двигателя необходимо настроить таким образом, чтобы двигатель останавливался в течение 3 секунд.

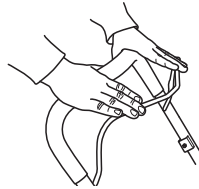

Пусковая рукоятка (LC 353VI)

Рукоятка тормоза двигателя на модели LC 353VI также служит пусковой рукояткой.

Во избежание случайного запуска следует проверить функционирование ограничителя запуска.

Проверка ограничителя запуска

- Потяните пусковую рукоятку на себя и убедитесь, что ограничитель запуска не дает рукоятки активировать стартер.
- Убедитесь, что после активации ограничитель запуска свободно возвращается в исходное положение.

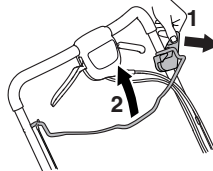

Глушитель



ПРЕДУПРЕЖДЕНИЕ! Никогда не используйте машину без глушителя или с дефектным глушителем. Поврежденный глушитель значительно увеличивает шум и риск пожара. Имейте всегда под рукой инструмент для тушения пожара.

Глушитель при пользовании и сразу после остановки двигателя очень горячий. Это справедливо также при работе на холостых оборотах. Помните о риске пожара, в особенности при работе рядом с легко воспламеняемыми веществами и/или газами.

- Глушитель предназначен для снижения уровня шума и отвода в сторону от работающего человека выхлопных газов.

Проверка глушителя

- Регулярно проверяйте глушитель, чтобы он был исправен и хорошо закреплен.

СБОРКА И НАСТРОЙКИ

Общие сведения



ВАЖНО! Предотвратите непреднамеренный запуск, отсоединив кабель от свечи зажигания.

Рукоятка

Сборка

- Ослабьте нижние фиксаторы.

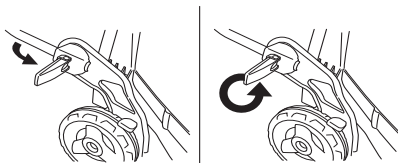

- Настройте высоту рукоятки и надежно затяните ручки.



Монтирование сборника

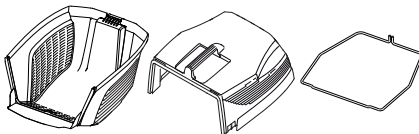

- Закрепите верхнюю крышку в соответствующих креплениях на нижней крышке.

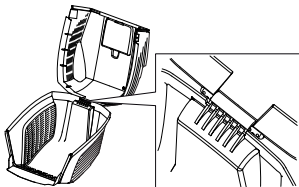

- Опустите верхнюю крышку. Убедитесь, что стыковая планка находится снаружи нижней крышки.

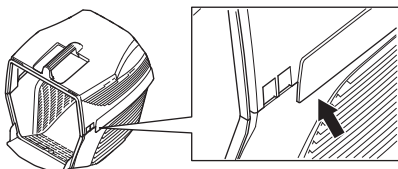

- Сначала закрепите один конец металлической рамки в пазы нижней части травосборника.

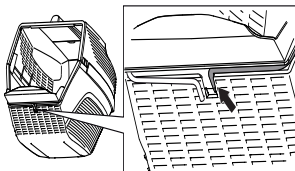

- Расположите металлическую рамку вокруг верхней и нижней частей травосборника. Закрепите второй конец металлической рейки на нижней части травосборника.

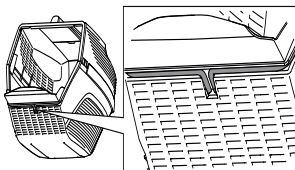

- Поднимите задний дефлектор и установите травосборник.

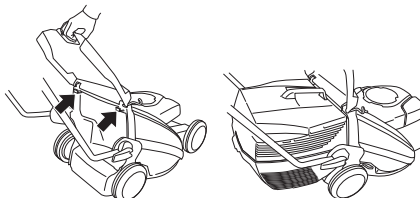

СБОРКА И НАСТРОЙКИ

Мульчирование

Отдельно в качестве принадлежности можно приобрести комплект для мульчирования, чтобы использовать функцию мульчирования на машинах с травосборником.

Комплект для мульчирования состоит из заглушки для мульчирования и мульчирующего ножа.

Установите заглушку для мульчирования.

- Поднимите задний дефлектор и снимите травосборник.

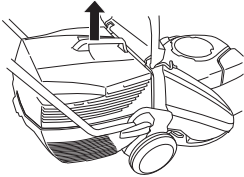

- Вставьте заглушку для мульчирования в канал, идущий от режущей деки к травосборнику.

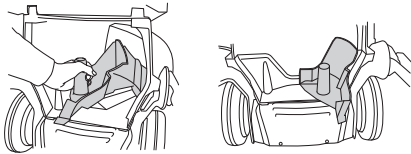

- Опустите задний дефлектор и убедитесь, что он зафиксирован заглушкой для мульчирования.

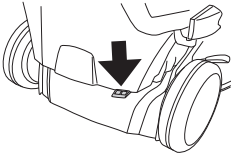

Высота стрижки

Обратите внимание! Не устанавливайте слишком низкий уровень, т.к. газонокосилка может соприкасаться с неровными поверхностями.

Высота скашивания регулируется пятью способами, мм.

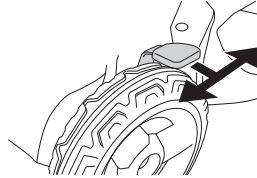

Заливание масла

- Машина поставляется с пустым масляным баком. Заливайте масло медленно. См. также раздел Обслуживание. Моторное масло следует заменить в первый раз после 8 часов работы.

ПРАВИЛА ОБРАЩЕНИЯ С ТОПЛИВОМ

Общие сведения



ПРЕДУПРЕЖДЕНИЕ! Работа двигателя в закрытом или в плохо проветриваемом помещении может привести к смертельному исходу в результате удушья или заражения угарным газом.

Топливо и испарения топлива крайне пожароопасны и могут привести к серьезным травмам при вдыхании и контакте с кожей. Поэтому будьте осторожны при обращении с топливом и обеспечьте хорошую вентиляцию при обращении с топливом.

Выхлопные газы двигателя горячие и могут содержать искры, который могут стать причиной пожара. Поэтому машину никогда не следует запускать внутри помещения или рядом с легковоспламеняемым материалом.

Не курите и не ставьте никакие горячие предметы рядом с топливом.

Топливо

ЗАМЕЧАНИЕ! Машину комплектуется четырехтактным двигателем. Необходимо постоянно проверять уровень масла.

Бензин

- Пользуйтесь высококачественным бензином, в том числе неэтилированным.
- Рекомендуемое минимальное октановое число 90 (RON). Если двигатель будет работать при более низком октановом числе чем 90, двигатель может производить стук. Это приводит к увеличению температуры двигателя, что в свою очередь может привести к его серьезным неисправностям.
- По возможности пользуйтесь экологическим, т.н. щелочным бензином.

Масло для двигателя

ЗАМЕЧАНИЕ! Перед запуском газонокосилки проверьте уровень масла. Слишком низкий уровень масла может привести к серьезным повреждениям двигателя.

- См. указания в разделе "Техническое обслуживание".
- Моторное масло следует заменить в первый раз после 8 часов работы. Рекомендации по выбору типа масла см. в разделе "Технические данные". Никогда не применяйте масло для двухтактных двигателей.

Заправка



ПРЕДУПРЕЖДЕНИЕ! Перед заправкой следует обязательно выключить двигатель и дать ему охладиться в течение нескольких минут. Двигатель должен быть выключен, а выключатель должен находиться в положении останковки (STOP).

Чтобы предотвратить разлив топлива, всегда используйте специальный поддон.

При заправке крышку топливного бака следует открывать медленно, чтобы постепенно стравить избыточное давление.

Очистите область вокруг топливного бака.

После заправки плотно затяните крышку топливного бака. Небрежность может стать причиной пожара.

Перед запуском отнесите машину как минимум на 3 м от места заправки.

Никогда не включайте машину:

- Если Вы пролили топливо или моторное моторное масло на машину. Вытрите пролитое топливо или масло и дайте остаткам топлива испариться.
- Если вы пролили топливо на себя или свою одежду, смените одежду. Помойте те части тела, которые были в контакте с топливом. Пользуйтесь мылом и водой.
- Если на машине происходит утечка топлива. Регулярно проверяйте крышку топливного бака и шланги на предмет протекания.

Транспортировка и хранение

- Следует хранить и транспортировать машину и топливо таким образом, чтобы не было риска контакта подтеков или паров с искрами или открытым огнем, например, у электромашин, электродвигателей, электрических и силовых переключателей/нагревателей и котлов.
- Топливо всегда следует хранить и транспортировать в специальных емкостях, предназначенных для этой цели.

Длительное хранение

- Перед тем, как направить устройство на длительное хранение, следует опорожнить топливный бак. Выясните на местной бензозаправочной станции, куда вы можете слить отработавшее топливо.

Средства защиты оператора

Во время работы с машиной вы должны использовать специальные одобренные средства защиты. Средства личной защиты не могут полностью исключить риск получения травмы, но при несчастном случае они снижают тяжесть травмы. Обращайтесь за помощью к дилеру при подборе средств защиты.

Всегда используйте:

- Устойчивая и нескользящая обувь.
- Прочные длинные брюки. Не носите украшения, шорты или сандалии, не ходите босиком.
- При необходимости используйте защитными перчатками, например при монтировании, осмотре или чистке режущего оборудования.

Общие меры безопасности

В этом разделе рассматриваются основные правила безопасности при работе с машиной. Однако данная информация никогда не может заменить подготовку и практического опыта профессионального пользователя.

- Прежде чем приступить к работе с машиной внимательно прочитайте инструкцию и убедитесь, что Вам все понятно.
- Помните о том, что оператор несет ответственность за возможные несчастные случаи или аварии, которые стали причиной травм или порчи имущества других людей.
- Машину необходимо содержать в чистоте. Знаки и наклейки должны быть хорошо видны.

Всегда руководствуйтесь здравым смыслом

Невозможно предвидеть все ситуации, которые могут возникнуть перед Вами. Необходимо соблюдать осторожность и руководствоваться здравым смыслом. Если вы в какой-либо ситуации почувствуете себя неуверенно, обратитесь за советом к специалисту. Спросите вашего дилера, спросите совета в специализированной мастерской или у опытного пользователя. Избегайте использования, для которого вы не считаете себя достаточно подготовленными!



ПРЕДУПРЕЖДЕНИЕ! Машина во время работы создает электромагнитное поле. В определенных обстоятельствах это поле может создавать помехи для пассивных и активных медицинских имплантатов. Чтобы избежать риска серьезной травмы или смерти, лицам с медицинскими имплантатами рекомендуется проконсультироваться с врачом и изготовителем имплантата, прежде чем приступать к эксплуатации этой машины.



ПРЕДУПРЕЖДЕНИЕ! При неправильном или небрежном использовании машина может быть опасным инструментом, который может причинить серьезные повреждения или травму со смертельным исходом для пользователя или для других.

Запрещается допускать к управлению или ремонту машины детей или взрослых, не имеющих соответствующей подготовки.

Данную машину запрещено использовать лицам с физическими или умственными нарушениями, или лицам, не способным управлять данной машиной по состоянию здоровья. Эксплуатация машины данными лицами разрешается только под присмотром лиц, ответственных за их безопасность.

Не допускайте к пользованию машиной посторонних лиц, не убедившись в начале в том, что они поняли содержание инструкции.

Никогда не работайте с машиной, если Вы устали, выпили алкоголь, или принимаете лекарства, которые могут оказывать влияние на зрение, реакцию или координацию.



ПРЕДУПРЕЖДЕНИЕ! Внесение неразрешенных изменений и/или использование нереконструированных приспособлений может привести к серьезной травме или даже к смертельному исходу для пользователя или других лиц. Ни при каких обстоятельствах не допускается внесение изменений в первоначальную конструкцию машины без разрешения изготовителя.

Никогда не модифицируйте машину настолько, чтобы ее конструкция больше не соответствовала оригинальному исполнению, и не осуществляйте ее эксплуатацию, если Вы подозреваете, что она была модифицирована другим лицом.

Никогда не эксплуатируйте дефектную машину. Проводите регулярные проверки средств защиты, уход и обслуживание в соответствии с данным руководством. Некоторые операции по уходу и обслуживанию должны выполняться только квалифицированными специалистами. См. указания в разделе 'Техническое обслуживание'.

Пользуйтесь только оригинальными запчастями.

Безопасность рабочего места

- Перед началом работы необходимо удалить с участка ветки, камни и т.д.
- Машина может выбрасывать наружу посторонние предметы, оказываясь под ногами, что может стать причиной травм или повреждения имущества. Не используйте машину, если рядом находятся люди или животные.
- Никогда не используйте машину при неблагоприятных погодных условиях, например в туман, дождь, при сильном ветре, на сырых участках, при низких температурах воздуха, риске удара молнии и т.д. Эксплуатация машины при плохой погоде утомительна и может привести к возникновению опасных ситуаций, например, из-за скользких поверхностей.
- Проверьте, чтобы поблизости не было ничего такого, что может повлиять на Вашу работу с машиной.
- При работе с машиной обращайте внимание на корни, ветки, камни, ямы, канавы и прочие препятствия. В высокой траве препятствия могут быть незаметны.
- Скашивание травы на склонах может быть опасным. Не используйте газонокосилку на очень крутых склонах. Нельзя пользоваться газонокосилкой на поверхностях с уклоном, превышающим 15 градусов.
- На склонах путь следует прокладывать под прямым углом к склону. Гораздо легче работать поперек склона, чем поднимаясь и опускаясь по склону.
- При приближении к закрытым поворотам или объектам, которые могут затруднять обзор, следует быть особенно осторожным.

Техника безопасности

- Газонокосилка предназначена исключительно для косения газона. Запрещается использовать машину не по назначению.
- Пользуйтесь средствами индивидуальной защиты. См. раздел 'Средства защиты пользователя'.
- Никогда не запускайте газонокосилку с отсутствующими или некорректно установленными кожухами или некорректно установленным ножом. В противном случае нож может нанести травму.
- Убедитесь, что в ножи не попали посторонние предметы, например, камни, корни и т.д. Это может затупить ножи и привести к искривлению вала. При сгибании оси нарушается балансировка и увеличивается уровень вибрации, что может привести к снижению надежности крепежа деталей газонокосилки.
- Запрещается на продолжительное время закреплять ручку тормоза при работающей машине.
- При запуске газонокосилка должна быть размещена на ровной горизонтальной поверхности. Проверьте, чтобы нож не пришел в соприкосновение с грунтом или каким-либо предметом.
- При работе с машиной следует всегда находиться сзади. При выполнении работ все колеса должны находиться на земле. Ручьятку следует держать обеими руками. Не приближайте руки или ноги к вращающимся лезвиям.

- Нельзя наклонять машину при работающем двигателе. Не бегайте с работающей газонокосилкой. При работе с газонокосилкой всегда ходите медленно.
- Будьте особо внимательны при передвижении газонокосилки в свою сторону.
- Никогда не поднимайте и не переносите газонокосилку при работающем двигателе. Чтобы поднять газонокосилку, остановите двигатель и отсоедините кабель от свечи зажигания.
- Не подстригайте газон во время движения в обратном направлении.
- При перемещении по участку, не подлежащему кошению, необходимо останавливать двигатель. Например, при перемещении по гравийным дорожкам, камням, гальке, асфальту и т.д.
- Не бегайте с работающей газонокосилкой. При работе с газонокосилкой всегда ходите медленно.
- Отключите двигатель, прежде чем изменить высоту скашивания. Никогда не выполняйте регулировку при работающем двигателе.
- Не оставляйте машину с работающим двигателем без присмотра. Выключите двигатель. Необходимо убедиться, что нож остановился.
- Если попадет посторонний предмет, или при сильной вибрации, немедленно остановите машину. Снимите свечной кабель со свечи. Проверьте нет ли на машине повреждений. При наличии повреждений, устраните их.

Основные принципы работы

- Для оптимального результата следует использовать острое лезвие. Затупившееся лезвие будет стричь неровно, и в месте среза трава будет желтеть.
- Не скашивайте более 1/3 всей длины травы. Это касается, в первую очередь, засушливого времени года. Выполните первое скашивание на большей высоте. Затем проверьте результат и скосите траву до необходимого уровня. Если трава высока, передвиньте газонокосилку медленно и, при необходимости, используйте газонокосилку два раза.
- Если вы хотите избежать образования полос на вашем газоне, нужно каждый раз стричь его в разных направлениях.
- Прежде чем потянуть агрегат на себя, необходимо отключить привод и толкнуть агрегат вперед приблизительно на 10 см.
- Приближаясь к препятствию, убедитесь, что привод выключен.

Транспортировка и хранение

- Надежно закрепляйте оборудование во время транспортировки во избежание повреждения и несчастных случаев.
- Храните оборудование в закрываемом на замок помещении, не доступном для детей и посторонних.
- Храните инструмент в сухом теплом помещении.
- Рекомендации по транспортировке и хранению топлива приведены в разделе 'Правила обращения с топливом'.
- Всегда извлекайте аккумуляторную батарею, если машина остается без присмотра. (LC 353V1)

Запуск и остановка

Перед запуском



ПРЕДУПРЕЖДЕНИЕ! Прежде чем приступить к работе с машиной внимательно прочитайте инструкцию и убедитесь, что Вам все понятно.

Пользуйтесь средствами индивидуальной защиты. См. раздел 'Средства защиты пользователя'.

- Позаботьтесь, чтобы в рабочей зоне не находилось людей и животных.
- Выполняйте ежедневное обслуживание. См. указания в разделе "Техническое обслуживание".
- Убедитесь в корректности подключения кабеля к свече зажигания.

Ручной запуск

При запуске двигателя прижмите рукоятку тормоза двигателя к рукоятке.

LC 348V, LC 348V, LC 353V

- Встать за машиной.
- Взяться за ручку стартера, правой рукой медленно потянуть на себя трос, пока не почувствуется сопротивление (стартер входит в зацепление). Резко потянуть трос, чтобы завести двигатель. Никогда не накручивайте стартовый шнур вокруг руки.

LC 353VB

- Встать за машиной.
- Перевести выключатель зажигания в положение включения.

Взяться за ручку стартера, правой рукой медленно потянуть на себя трос, пока не почувствуется сопротивление (стартер входит в зацепление). Резко потянуть трос, чтобы завести двигатель. Никогда не накручивайте стартовый шнур вокруг руки.

LC353VB с тормозом лезвия. Для приведения ножа во вращение выполните следующие действия:

- Отпустите защелку на тормозе лезвия (1).
- Потяните рукоятку тормоза двигателя (2) на себя

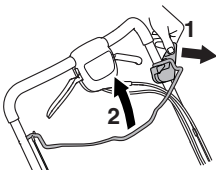

Электрический запуск

LC 348VE, LC 353VE

Модели LC 348VE и LC 353VE оснащены электронным пусковым устройством, которое можно использовать следующим образом:

- Перед первым использованием электронного пускового устройства необходимо зарядить аккумулятор. См. указания в разделе "Техническое обслуживание".
- Передвиньте рукоятку тормоза двигателя по направлению к рукоятке.
- Вставьте и нажмите ключ зажигания.

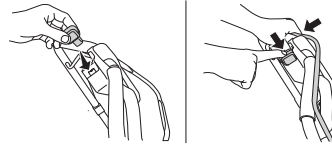

LC 353VI

Машина оснащена функцией электрического запуска с помощью пусковой рукоятки.

- Перед первым использованием электронного пускового устройства необходимо активировать аккумуляторную батарею. См. указания в разделе "Техническое обслуживание".

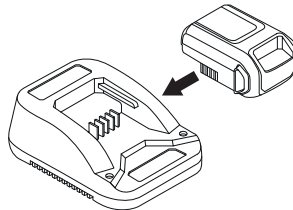

Модель LC 353VI оборудована ограничителем запуска. Для запуска двигателя и начала вращения лезвия выполните следующие действия:

- Установите аккумуляторную батарею в соответствующий отсек двигателя и проверьте состояние батареи.

Для получения дополнительных сведений см. раздел 'Аккумуляторная батарея'.

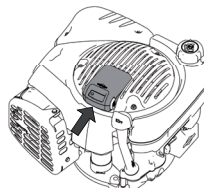

ЭКСПЛУАТАЦИЯ

- Отпустите ограничитель запуска (1).
- Потяните пусковую рукоятку (2) на себя. Стартер остановится после запуска двигателя.

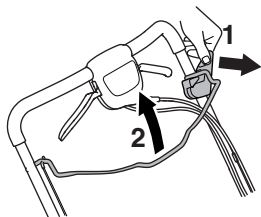

Рычаг включения привода

- Для использования привода на колеса нажмите рычаг включения привода по направлению к рукоятке.

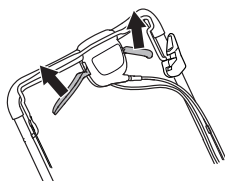

Когда скорость привода начнет снижаться, следует отрегулировать трос сцепления. Точно отрегулируйте длину троса с помощью регулировочного винта.

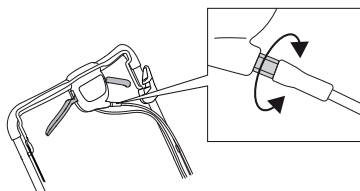

- Чтобы натянуть трос и увеличить скорость, поверните винт регулировки против часовой стрелки.

Убедитесь, что тросы не перетянуты. Если привод газонокосилки включается без нажатия на рычаг выключения привода, удлините трос.

- Чтобы удлинить трос и снизить скорость, поверните винт регулировки по часовой стрелке.

Останов

LV 348V, LC 348V, LC 348VE, LC 353V, LC 353VE, LC353VI

- Остановите двигатель, отпустив рукоятку тормоза двигателя/пусковую рукоятку. Привод также расцепляется при отпуске рукоятки тормозного рычага/пусковой рукоятки.

ВАЖНО!

На моделях LC 348VE и LC 353VE извлеките ключ.

LC 353VI Всегда извлекайте аккумуляторную батарею, если машина не используется.

LC353VB

Нож перестает вращаться при отпуске рукоятки тормоза двигателя.

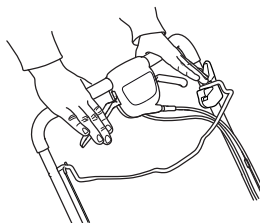

Двигатель выключается переводом выключателя в положение остановки.

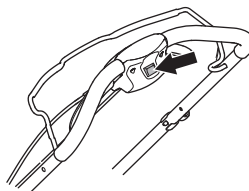

Общие сведения



ПРЕДУПРЕЖДЕНИЕ! Пользователь может выполнять только такие работы по обслуживанию и сервису, которые описаны в данном руководстве. Обслуживание большого охвата должно выполняться авторизованной сервисной мастерской.

Перед выполнением проверок или техобслуживания выключайте двигатель. Предотвратите непреднамеренный запуск, отсоединив кабель от свечи зажигания. На машинах с электрическим запуском также необходимо извлекать ключ стартера или аккумуляторную батарею.

Срок службы машины может быть укорочен и риск аварии увеличен, если обслуживание машины не выполняется правильным образом и если сервис и/или ремонт не были выполнены профессионально. Если вам требуется дополнительная информация, обратитесь в ближайшую мастерскую по обслуживанию.

- Ваш дилер Husqvarna должен регулярно проверять устройство и выполнять необходимую регулировку и ремонт.
- Замените все поврежденные, поломанные или изношенные детали.
- Пользуйтесь только оригинальными запчастями.

График технического обслуживания

В графике обслуживания указано, какие части машины требуют технического обслуживания, и с какими интервалами оно должно производиться. Эти интервалы рассчитаны исходя из ежедневного использования машины, и могут меняться в зависимости от частоты использования.

Ежедневное обслуживание	Еженедельное обслуживание	50 часов	Минимум один раз в год
Общая проверка	Свеча зажигания	Замена и регулировка приводного ремня	Замена и регулировка приводного ремня
Уровень масла	Глушитель*	Воздушный фильтр	Воздушный фильтр
Внешняя очистка	Система гашения вибрации*	Топливная система	Топливная система
Резущее оборудование		Замена масла	Замена масла
Резущая дека и защитный кожух*			
Рукоятка тормоза двигателя*			

* См. указания в разделе 'Средства защиты машины'.

Общая проверка

- Проверьте затяжку гаек и болтов и подтяните в случае необходимости.

LC353VB

Убедитесь, что зажим троса надежно соединен с кронштейном. Если зажим троса выпал или ослаблен, установите его на место.

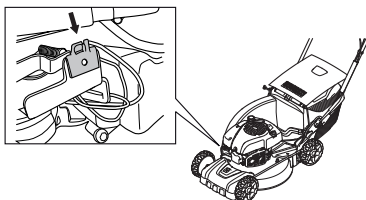

Внешняя очистка

- Очистите газонокосилку от листьев, травы и т.д.
- Не используйте моечный агрегат высокого давления для чистки машины.
- Запрещается лить воду непосредственно на двигатель.
- Прочистите решетку воздухозаборника на крышке стартера. Проверьте стартер и его шнур на наличие износа или повреждения.
- Во время очистки области под крышкой ножей слейте топливо из топливного бака и поставьте машину на бок таким образом, чтобы глушитель оказался снизу.

Очистка корпус редуктора.

- Снимите люк технического обслуживания.

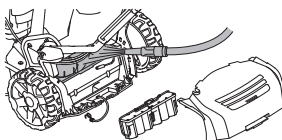

- Удалите с корпуса редуктора листья и траву. Если требуется, промойте корпус редуктора водой. При обслуживании LC348Ve и LC353VE убедитесь, что аккумуляторная батарея отключена.

Уровень масла

При проверке уровня масла поставьте газонокосилку на ровную поверхность. С помощью измерительного стержня на крышке маслозаправочного отверстия измерьте уровень масла.

- Снять крышку масляного бака и насухо вытереть щуп.
- Вернуть щуп на место. Для правильного измерения уровня масла необходимо полностью закрутить крышку маслозаправочного отверстия.
- При низком уровне масла залейте масло до верхнего уровня измерительного стержня.

Замена масла

- Опорожните топливный бак.
- Открутите крышку маслозаправочного отверстия.
- Подставьте подходящий сосуд для сбора масла.
- Слейте масло, опрокинув двигатель так, чтобы масло вытекало через наливную трубку. При этом следует проконсультироваться у ближайшей заправочной станции, куда следует сдать лишнее масло для двигателя.
- Залейте новое моторное масло хорошего качества. См. указания под заголовком "Технические данные".

Режущее оборудование

- Проверьте режущее оборудование на наличие повреждений или трещин. Поврежденное режущее оборудование следует обязательно заменить.
- Убедитесь, что ножи надежно установлены и сбалансированы.



ПРЕДУПРЕЖДЕНИЕ! При ремонте режущего оборудования всегда одевайте крепкие рабочие перчатки. Ножи очень острые и ими всегда легко порезаться.

Обратите внимание! После заточки ножи необходимо сбалансировать. Балансировка, замена и заточка ножей должна выполняться мастерской по обслуживанию.

При столкновении с препятствием, приведшим к поломке, необходимо заменить поврежденные ножи.

Замена лезвий

Разборка:

- Открутите винт, удерживая ножи.

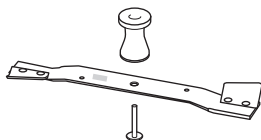

- Снять использованную режущую насадку. Осмотреть крепление лезвий на наличие повреждений. Также необходимо убедиться, что винт ножа не поврежден, а вал двигателя не согнут.

Сборка:

- Нож необходимо устанавливать таким образом, чтобы находящиеся под углом края были обращены вверх по отношению к крышке.

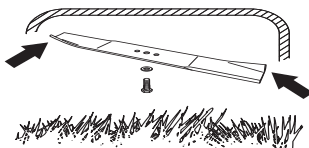

- Поместите режущее устройство с фрикционной муфтой напротив кронштейна режущего устройства. Убедитесь, что режущее устройство правильно отцентрировано на вале. Чтобы избежать вибрации, разместите режущее устройство косилки так, чтобы маркировку кронштейна режущего устройства можно было видеть на сторонах режущего устройства.
- Установите шайбу и затяните винт. Момент затяжки винта равен 45 - 60 Нм.

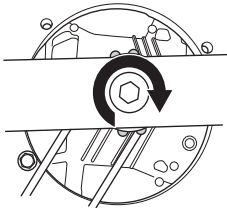

- Провернуть лезвие рукой, убедиться, что оно вращается свободно.
- Произвести пробный запуск машины.

ВАЖНО!

Необходимо быть осторожным и руководствоваться здравым смыслом. Избегайте работ, для которых, по вашему мнению, уровень вашей квалификации недостаточен. Если после изучения настоящих инструкций у вас возникли вопросы относительно эксплуатации машины, прежде чем приступить к работе, обратитесь за консультацией к специалисту. Обратитесь в авторизованную мастерскую по обслуживанию.

Всегда используйте детали производителя. Для получения более подробной информации см. раздел «Технические данные».

Аккумулятор

ВАЖНО! Использованные аккумуляторы запрещается утилизировать вместе с бытовыми отходами! Их необходимо сдать в ближайший сервисный центр или пункт утилизации.

LC 353VE, LC 348VE

Аккумуляторная батарея (аккумулятор) — полностью изолированная 12-вольтная свинцовая батарея, которая обычно не требует технического обслуживания. Аккумулятор заряжается во время кошения газона.

Если двигатель не заводится несколько раз подряд, причиной этого может быть разрядка аккумулятора. В этом случае запустите машину вручную при помощи шнура стартера. Полностью разряженную аккумуляторную батарею можно зарядить повторно при помощи зарядного устройства, входящего в комплект.

- Осмотрите все провода и соединения. Запрещается эксплуатация машины с поврежденным кабелем или разъемом, их следует отремонтровать в авторизованной сервисной мастерской.

Зарядка аккумулятора

ЗАМЕЧАНИЕ! Аккумулятор может потребовать повторной зарядки один или два раза за сезон. Всегда заряжайте аккумулятор перед зимним хранением.

Не заряжайте аккумулятор при температуре ниже +5° С.

- Отсоедините кабель от аккумулятора.
- Соедините кабель с зарядным устройством, затем подключите зарядное устройство к розетке (220 В, 50 Гц).

LC 353VI

Аккумуляторная батарея представляет собой предохранительный выключатель и должна устанавливаться на двигатель только на время эксплуатации машины.

Аккумуляторная батарея представляет собой рациональную литиевую аккумуляторную батарею 10,8 В, которую необходимо активировать перед первоначальным использованием.

Поместите аккумуляторную батарею в зарядное устройство и подождите до тех пор, пока не загорится хотя бы 1 зеленая лампа (10 секунд). Теперь аккумуляторную батарею можно устанавливать на двигатель.

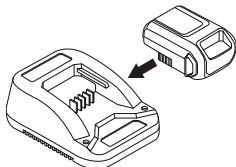

ВАЖНО! Аккумуляторная батарея данной модели относится к предохранительным компонентам. Всегда используйте детали производителя.

Зарядите аккумулятор.

Аккумуляторная батарея оснащена индикатором проверки напряжения со светодиодами (1-4).

Если напряжение слишком низкое (горит 1 или 0 светодиодов), поместите аккумуляторную батарею в зарядное устройство и подсоедините его к разъему в стене (220 В, 50 Гц).

Разряженная аккумуляторная батарея полностью зарядится через примерно 60 минут.

Аккумуляторную батарею можно заряжать в течение небольших промежутков времени без риска ее повреждения.

Индикатор на аккумуляторной батарее.	Действия
Постоянно горит красный индикатор	Идет разрядка аккумуляторной батареи.
Мигает красный индикатор	Аккумуляторная батарея слишком нагрета; зарядка начнется после достижения необходимой температуры.
Постоянно горит зеленый индикатор	Аккумуляторная батарея полностью заряжена.
Мигают красный и зеленый индикатор	Аккумуляторная батарея повреждена и подлежит замене.

Свеча зажигания

ЗАМЕЧАНИЕ! Всегда используйте только указанный тип свечи! Применение несоответствующей модели может привести к серьезным повреждениям поршня/цилиндра.

- Если инструмент снизил мощность, с трудом заводится или работает неустойчиво на холостом ходу: всегда сначала проверяйте свечу зажигания, прежде чем предпринять другие шаги.
- Если на свече образовался нагар, необходимо ее прочистить и проверить зазор между электродами, он должен составлять 0,5 мм. Замените его в случае необходимости.

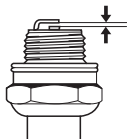

Воздушный фильтр

- Снимите воздушный фильтр, сняв крышку воздушного фильтра.
- Очистите фильтр, постучав им по плоской поверхности. Никогда не пользуйтесь растворителем с добавлением керосина, керосином или сжатым воздухом для очистки фильтра.
- Воздушный фильтр после эксплуатации в течение некоторого времени невозможно полностью вычистить. Поэтому его нужно периодически менять на новый. Поврежденный воздушный фильтр необходимо заменить.
- При повторной сборке убедитесь, что фильтр загерметизирован в районе держателя фильтра.

Топливная система

- Проверьте то, что топливная крышка и ее прокладка не повреждены.
- Проверьте топливный патрубок. Замените в случае необходимости.

Утилизация

Данная машина рассчитана на многолетнюю эксплуатацию. Это сводит к минимуму негативное воздействие на окружающую среду. При ремонте и обслуживании машины следует руководствоваться данной инструкцией. Это будет способствовать увеличению срока службы машины и снижению вредных выбросов. Для утилизации машину следует разобрать, а детали отсортировать в зависимости от материала, из которого они изготовлены. Большинство деталей этой машины пригодны для вторичной переработки.

ТЕХНИЧЕСКИЕ ХАРАКТЕРИСТИКИ

Технические характеристики

	LC353V	LC353VB	LC353VE	LC 353VI
Двигатель				
Производитель двигателя	Briggs & Stratton	Briggs & Stratton	Briggs & Stratton	Briggs & Stratton
Объем цилиндра, см ³	161	161	161	161
Частота вращения, об/мин	2900	2900	2900	2900
Номинальная мощность электродвигателя, кВт (см. примечание 1)	2,7	2,7	2,7	2,7
Система зажигания				
Свеча зажигания	Champion QC12YC	Champion QC12YC	Champion QC12YC	Champion QC12YC
Зазор электродов, мм	0,5	0,5	0,5	0,5
Система топлива / смазки				
Емкость топливного бака, литров	1,0	1,0	1,0	1,0
Емкость масляного бака, литров	0,6	0,6	0,6	0,6
Масло для двигателя	SAE 30	SAE 30	SAE 30	SAE 30
Вес				
Газонокосилка с пустыми контейнерами, кг	41	45	43	42
Эмиссия шума (См. Примечание 2)				
Уровень шума, измеренный дБ(А)	98	97	98	97
Уровень шума, гарантированный L _{WA} дБ(А)	98	98	98	98
Уровни шума (См. Примечание 3)				
Уровень звукового давления на уши оператора, дБ(А)	84	83	84	84
Уровни вибрации (см. примечание 4)				
Рукоятка, м/с ²	4,0	4,0	4,0	5,3
Резущее оборудование				
Высота стрижки, мм	25-70	25-70	25-70	25-70
Ширина реза, см	53	53	53	53
Нож	Collect	Collect	Collect	Collect
Номер детали	5104364-10	5104365-10	5104364-10	5104364-10
Объем травосборника, л	60	60	60	60
Рычаг включения привода				
Скорость, км/ч	5,4	5,4	5,4	5,4
Запуск				
Электростартер	-	-	Да	Да
Аккумулятор			Свинец, 12 В/ 2,5 А*ч	Li-ion, 12В/ 15,7Wh

Прим. 1 Номинальная мощность указанного двигателя - это средняя полезная мощность типичного серийного двигателя при указанной частоте вращения, об/мин, для определенной модели двигателя, измеренная в соответствии со стандартом SAE J1349/ISO1585. Показатели двигателей массового производства могут отличаться от этого значения. Фактическая выходная мощность двигателя, установленного на определенной машине, зависит от рабочей скорости, условий окружающей среды и других параметров.

Примечание 2: Эмиссия шума в окружающую среду измеряется как шумовой эффект (L_{WA}) согласно Директиве ЕС 2000/14/EG.

Примечание 3: Указанные данные об уровне шумового давления имеют типичный статистический разброс (стандартное отклонение) в 1,2 дБ (А).

Примечание 4: Указанные данные об уровне вибрации имеют типичный статистический разброс (стандартное отклонение) 0,2 м/с².

ТЕХНИЧЕСКИЕ ХАРАКТЕРИСТИКИ

	LC348V	LC348VE	LB348V
Двигатель			
Производитель двигателя	Briggs & Stratton	Briggs & Stratton	Briggs & Stratton
Объем цилиндра, см ³	190	190	190
Частота вращения, об/мин	2900	2900	2900
Номинальная мощность электродвигателя, кВт (см. примечание 1)	2,4	2,4	2,4
Система зажигания			
Свеча зажигания	Champion RJ19LM	Champion RJ19LM	Champion RJ19LM
Зазор электродов, мм	0,5	0,5	0,5
Система топлива / смазки			
Емкость топливного бака, литров	1,2	1,2	1,2
Емкость масляного бака, литров	0,6	0,6	0,6
Масло для двигателя	SAE 30	SAE 30	SAE 30
Вес			
Газонокосилка с пустыми контейнерами, кг	40	42	36
Эмиссия шума (См. Примечание 2)			
Уровень шума, измеренный дБ(А)	94	93	94
Уровень шума, гарантированный L _{WA} дБ(А)	95	95	95
Уровни шума(См. Примечание 3)			
Уровень звукового давления на уши оператора, дБ(А)	80	80	80
Уровни вибрации (см. примечание 4)			
Рукоятка, м/с ²	5,1	5,1	3,8
Режущее оборудование			
Высота стрижки, мм	25-70	25-70	25-70
Ширина полосы стрижки, мм	480	480	480
Система скашивания	3 in 1	3 in 1	2 in 1
Ширина полосы стрижки, мм	480	480	480
Нож	Collect	Collect	Mulch
Номер детали	5856075-10	5856075-10	5028813-20
Объем травосборника, л	60	60	-
Рычаг включения привода			
Скорость, км/ч	5,4	5,4	5,4
Запуск			
Электростартер	-	Да	-
Аккумулятор	-	Свинец, 12 В/2,5 А*ч	-

Примечание 1: Номинальная мощность указанного двигателя - это средняя полезная мощность типичного серийного двигателя при указанной частоте вращения, об/мин, для определенной модели двигателя, измеренная в соответствии со стандартом SAE J1349/ISO1585. Показатели двигателей массового производства могут отличаться от этого значения. Фактическая выходная мощность двигателя, установленного на определенной машине, зависит от рабочей скорости, условий окружающей среды и других параметров.

Примечание 2: Эмиссия шума в окружающую среду измеряется как шумовой эффект (L_{WA}) согласно Директиве ЕС 2000/14/EG.

Примечание 3: Указанные данные об уровне шумового давления имеют типичный статистический разброс (стандартное отклонение) в 1,2 дБ (А).

Примечание 4: Указанные данные об уровне вибрации имеют типичный статистический разброс (стандартное отклонение) 0,2 м/с².

ТЕХНИЧЕСКИЕ ХАРАКТЕРИСТИКИ

Гарантия ЕС о соответствии

(Только для Европы)

Husqvarna AB, SE-561 82 Huskvarna, Sverige, тел.: +46-36-146500, настоящим гарантирует, что газонокосилка Husqvarna LB348V, LC348V, LC348VE, LC353V, LC353VB, LC 353VI и LC353VE с серийным номером 14xxxxxxx и далее, соответствует требованиям ДИРЕКТИВЫ СОВЕТА:

- от 17 мая 2006 года, "о машинах и механизмах" 2006/42/ЕС.
- от 15 декабря 2004 года об электромагнитной совместимости" 2004/108/ЕЕС.
- от 8 мая 2000 года об эмиссии шума в окружающую среду" 2000/14/ЕС.

Дополнительная информация по эмиссиям шума приведена в разделе Технические характеристики.

Были использованы следующие стандарты: ISO 5395, ISO 11094, EN 55012.

0404, SMP Svensk Maskinprovning AB, почтовый индекс 7035, SE-750 07 Uppsala, представила отчеты об оценке соответствия согласно приложению VI к ДИРЕКТИВЕ СОВЕТА от 8 мая 2000 г. 'об эмиссии шума в окружающую среду' 2000/14/ЕС.

Husqvarna 19 мая 2014



Claes Losdal, Директор отдела разработок/Садовая техника

(Уполномоченный представитель Husqvarna AB и ответственный за техническую документацию.)

УМОВНІ ПОЗНАЧЕННЯ

Визначення символів

НЕБЕЗПЕЧНО!

Використовуються, якщо існують ризик серйозної травми чи смерті користувача, або значних пошкоджень навколишніх об'єктів внаслідок порушення інструкцій, наведених у цьому посібнику.



Перед користуванням інструментом уважно прочитайте посібник користувача та переконайтеся, що Ви зрозуміли всі вказівки.



Слідкуйте за тим, щоб люди та тварини знаходилися далеко від робочої зони.



Для запобігання ненавмисного запуску двигуна від'єднайте провід запалювання від свічки запалювання.



Остерігайтеся рикошету та предметів, що відскакують.



Увага: обертальний різець. Не наближайте до нього руки та ноги.



Увага: обертальні частини. Не наближайте до них руки та ноги.



Цей виріб відповідає належним вимогам УС.



Шумові викиди у навколишнє середовище відповідають нормам УС. детальнішу інформацію про шумові викиди інструменту подано у розділі "Технічні дані" та на бірці.



Ніколи не користуйтеся інструментом у приміщенні або в місцях, де немає належної вентиляції. Вихлопні дими містять монооксид вуглецю, отруйний та дуже небезпечний газ без запаху.



Небезпека вибуху



Перед заправленням завжди вимикайте двигун.



Гаряча поверхня.



Зупиніть двигун.



Запустіть двигун



Перш ніж проводити технічне обслуговування чи лишати пристрій без нагляду, слід витягнути запобіжний вимикач (батарею).

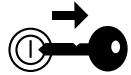

Описання рівнів попередження

Існують три рівні попередження.

НЕБЕЗПЕЧНО!



НЕБЕЗПЕЧНО! Використовуються, якщо існують ризик травмування користувача або пошкодження навколишніх об'єктів внаслідок порушення інструкцій, наведених у цьому посібнику.

ВАЖЛИВО!



ВАЖЛИВО! Використовуються, якщо існують ризик травмування користувача або пошкодження навколишніх об'єктів внаслідок порушення інструкцій, наведених у цьому посібнику.

УВАГА!

УВАГА! Використовуються, якщо існують ризик пошкодження навколишніх об'єктів або пристрою внаслідок порушення інструкцій, наведених у цьому посібнику.

Зміст

УМОВНІ ПОЗНАЧЕННЯ	
Визначення символів	381
Описання рівнів попередження	381
ЗМІСТ	
Зміст	382
ПРЕЗЕНТАЦІЯ	
Шановний користувачу,	383
Інструкції перед використанням газонокосарки	383
ЩО Ї ЩО?	
Деталі газонокосарки	384
УСТАТКОВАННЯ ДЛЯ БЕЗПЕЧНОЇ РОБОТИ ПРИСТРОЮ	
Загальне	385
МОНТАЖ ТА НАЛАШТУВАННЯ	
Загальне	386
Ручка	386
Висота різання	387
Заливання мастила	387
РОБОТА З ПАЛИВОМ	
Загальне	388
Паливо	388
Заправлення палива	388
Транспортування та зберігання	388
КОРИСТУВАННЯ	
Особисте захисне спорядження.	389
Загальні правила безпеки	389
Основні прийоми роботи	390
Транспортування та зберігання	390
Пуск та вимикання	391
ТЕХНІЧНЕ ОБСЛУГОВУВАННЯ	
Загальне	393
Графік проведення технічного обслуговування	393
Загальна перевірка	393
Зовнішнє очищення	393
Рівень оливи	393
Заміна оливи	394
Ріжуче спорядження	394
Акумулятор	395
Свічка запалення	396
Повітряний фільтр	396
Система палива	396
Утилізація	396
ТЕХНІЧНІ ДАНІ	
Технічні дані	397
декларация відповідності стандартам Європейського Союзу	399

Шановний користувачу,

Поздоровляємо, що Ви вирішили купити продукт Husqvarna! Традиції Husqvarna починаються з 1689 року, коли шведський король Карл XI наказав спорудити фабрику на берегах ріки Husqvarna для виробництва мушкетів. Таке розміщення було логічним, тому що гідравлічна енергія цієї ріки використовувалася для створення підприємства, що працюватиме на ній і надалі. Протягом більш ніж 300 років існування фабрика Husqvarna зробила багато різних виробів: від дров'яних печей до сучасного кухонного устаткування, швейних машин, велосипедів, мотоциклів тощо. У 1956 році з'явилися перші газонокосарки, що приводяться в рух двигуном, потім у 1959 році з'явилися ланцюгові пилки, у цій галузі Husqvarna працює і сьогодні.

Сьогодні Husqvarna - один із провідних виробників продукції для лісівництва й садівництва, якість якої є нашим вищим пріоритетом. Концепція бізнесу складається в розробці, виробництві й торгівлі інструментами, що приводяться в рух двигуном, для лісівництва й садівництва, а також будівельної промисловості. Метою Husqvarna є також бути попереду всіх стосовно ергономіки, застосовності, безпеки й захисту навколишнього середовища. Це і є причина, чому ми розробили стільки різних особливостей для наших виробів у цих галузях.

Ми впевнені, що Ви будете задоволені якістю та роботою нашого виробу впродовж багатьох років. Придбання нашого виробу надає Вам право на отримання професійної допомоги з ремонту та обслуговування, коли у цьому виникне потреба. Якщо продавець, у якого Ви придбали інструмент, не є одним із наших уповноважених представників, дізнайтеся адресу найближчої майстерні з обслуговування.

Ми бажемо, щоб Ви були задоволені цим виробом і щоб він надовго став Вашим помічником. Поставтеся до цього посібника користувача як до цінного документу: дотримуючись викладених у ньому вказівок (щодо користування, обслуговування, догляду та ін.), Ви продовжите термін служби інструменту та зможете згодом вигідніше його продати в разі потреби. Якщо Ви продасте інструмент, обов'язково передайте покупцеві і цей посібник користувача.

дякуємо за використання виробу Husqvarna.

Стратегія Husqvarna АВ – постійна розробка нових виробів, а тому він залишає за собою право змінити конструкцію і зовнішній вигляд виробів без попереднього повідомлення.

Інструкції перед використанням газонокосарки

- Будь ласка, уважно прочитайте посібник користувача.
- Перевірте, щоб ріжуче обладнання було правильно встановлено та відрегульовано. Інструкції дивіться під заголовком 'Монтаж'.
- Заправте паливом і залийте оливу у двигун. У комплект постачання інструмента входить контейнер із достатньою кількістю оливи. Див. інструкції під заголовком «Поводження з паливом».



НЕБЕЗПЕЧНО! За жодних обставин не змінюйте конструкції інструменту без дозволу виробника. Завжди користуйтеся оригінальними запчастинами та приладдям. Застосування недозволених модифікацій та/або приладдя може призвести до серйозної чи смертельної травми користувача чи інших осіб.



НЕБЕЗПЕЧНО! Газонокосарка є небезпечним інструментом, якщо користуватися нею недбало чи неправильно, і може спричинити серйозну чи навіть смертельну травму. Дуже важливо, щоб ви прочитали цей посібник користувача та зрозуміли його зміст.



ПОПЕРЕДЖЕННЯ! Тривале вдихання вихлопних димів двигуна може бути небезпечним для здоров'я.

Стратегія Husqvarna АВ – постійна розробка нових виробів, а тому він залишає за собою право змінити конструкцію і зовнішній вигляд виробів без попереднього повідомлення.

ЩО Ї ЩО?

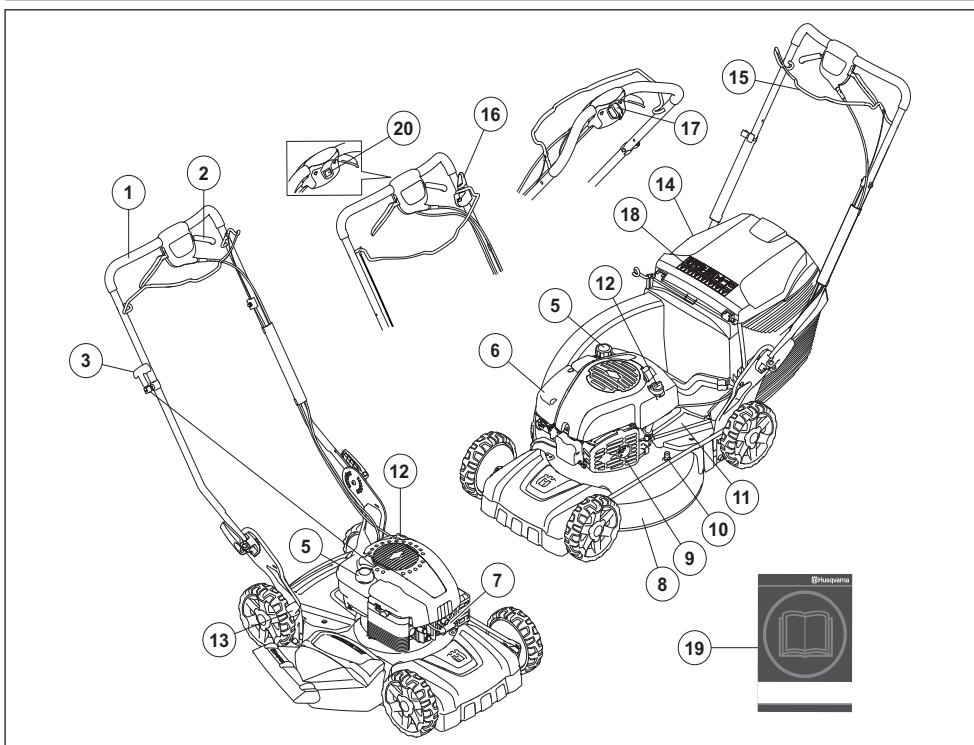

Деталі газонокосарки

- | | |
|--|---|
| 1 Ручка/рукоятка | 11 Захисний кожух |
| 2 Запуск | 12 Масляний бак |
| 3 Ручка стартера (LB 348V, LC 348V, LC 353V, LV 353VB) | 13 Управління висотою різання |
| 4 Травозбірник (крім LB348V) | 14 Задній дефлектор (крім LB348V) |
| 5 Паливний бак | 15 Гальмівна рукоятка двигуна / Важіль пуску двигуна (LC 353VI) |
| 6 Повітряний фільтр | 16 Гальмо леза (LC 353VB) / Обмежувач пуску (LC 353VI) |
| 7 Свічка запалення | 17 Електричний стартер (LC 353VE, LC 348VE) |
| 8 Кожух леза | 18 Позначення |
| 9 Глушник | 19 Посібник користувача |
| 10 З'єднувач водяного шланга | 20 Вимикач |

УСТАТКОВАННЯ ДЛЯ БЕЗПЕЧНОЇ РОБОТИ ПРИСТРОЮ

Загальне

В цьому розділі описано спорядження для безпечної роботи і його призначення, та пояснено, як потрібно проводити перевірку та обслуговування для правильного функціонування цього спорядження.



НЕБЕЗПЕЧНО! Ніколи не використовуйте інструмент із дефектами спорядження для безпечної роботи! Якщо інструмент не відповідає хоча б одній із вимог перевірки, зверніться до центру обслуговування для ремонту.

Для запобігання ненавмисного запуску двигуна від'єднайте провід запалювання від свічки запалювання.

Кожух леза

- Кожух леза призначений для зниження вібрації та ризику порізів.

Перевірка кожуха леза

- Кожух леза не повинен бути пошкоджений або деформований, на ньому не маю бути видимих дефектів, наприклад тріщин.

Ключ запалювання (LC 353VE, LC 348VE)

Моделі, обладнані пристроєм електричного запуску, мають також ключ стартера чи батарею, яку можна легко витягнути з корпусу. Якщо пристрій лишається без нагляду чи не використовується, ці деталі слід зберігати окремо.

- Щоб витягнути ключ, потягніть його на себе.

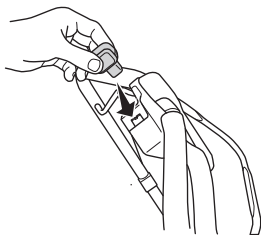

- LC 353VI

Щоб витягнути батарею (головний вимикач), затисніть кнопки блокування і потягніть батарею вбік.

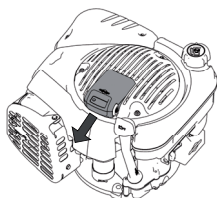

Гальмівна рукоятка двигуна

- Гальмо двигуна використовується для зупинки двигуна. При відпущанні ручки гальма двигуна двигун мау зупинитися.

Перевірка ручки гальма двигуна

- Повністю відкритий дросельний заслінку, а потім відпустіть ручку гальма. Двигун мау зупинитися, а привід – відключитися. Гальмо двигуна завжди мау бути відрегульоване таким чином, щоб двигун зупинявся протягом 3 секунд.

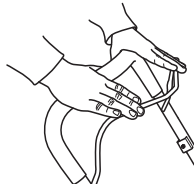

Важіль пуску двигуна (LC 353VI)

Важіль зупинки двигуна в моделі LC 353VI також слугує для його пуску.

Щоб запобігти випадковому запуску, слід перевіряти функціональність обмежувача пуску.

Перевірте обмежувач пуску

- Потягніть важіль пуску двигуна на себе і перевірте, щоб обмежувач пуску не дозволяв важелю запустити мотор стартера.
- Перевірте, щоб після активації обмежувача пуску він безперешкодно повертався до початкового положення.

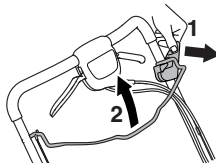

Глушник



НЕБЕЗПЕЧНО! Ніколи не використовуйте пристрій без глушника або із несправним глушником. Пошкоджений глушник може спричинити збільшення рівня шуму та пожежної небезпеки. Слід завжди мати напохваті відповідне протипожежне обладнання.

Глушник сильно нагрівається під час та після роботи. Це стосується і роботи на холостому ходу. Пам'ятайте про небезпеку загоряння, особливо коли працює поблизу легкозаймистих рідин та випарів.

- Глушник призначений для зменшення шумів та відводу вихлопних газів від користувача.

Перевірте глушник

- Регулярно перевіряйте, чи цілим є глушник, і чи вірним чином ви подбали про безпечність роботи з ним.

МОНТАЖ ТА НАЛАШТУВАННЯ

Загальне



ВАЖЛИВО! Для запобігання ненавмисного запуску двигуна від'єднайте провід запалювання від свічки запалювання.

Ручка

Монтаж

- Відпустіть нижні фіксуючі голівки.

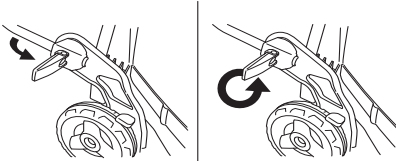

- Відрегулюйте висоту ручки та надійно затягніть фіксуючі голівки.



Монтаж травозбірника

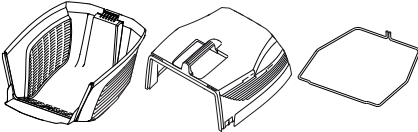

- Зачепіть верхню кришку за кріплення на нижній кришці.

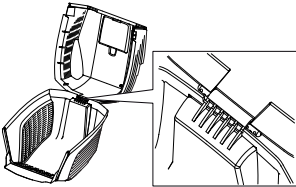

- Опустіть верхню кришку. Переконайтеся, що окантовку розташовано із зовнішнього боку нижньої кришки.

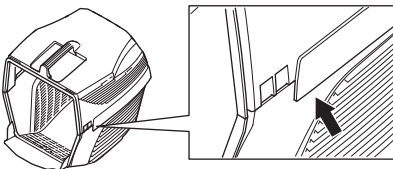

- Спочатку вставте один кінець металевої планки у проріз нижньої кришки.

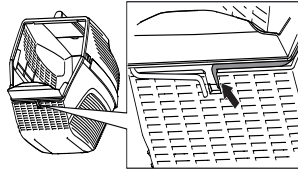

- Протягніть металеву планку навколо верхньої та нижньої кришки. Застебніть металеву планку на нижній кришці.

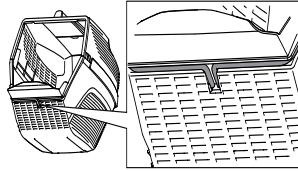

- Підніміть задній щиток і підвісьте контейнер для трави.

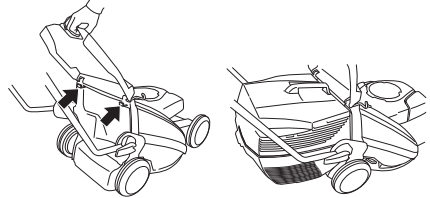

МОНТАЖ ТА НАЛАШТУВАННЯ

Функція мульчування

Приладдя для мульчування, яке продається окремо, дозволяє використовувати косарки з установленим травозбірником для мульчування.

Приладдя для мульчування складається із заглушки для мульчування і ножа для мульчування.

Вставте на місце заглушку для мульчування.

- Підніміть задній щиток і витягніть контейнер.

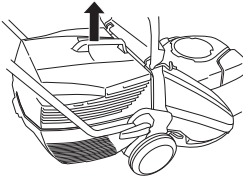

- Вставте заглушку для мульчування в канал збірника.

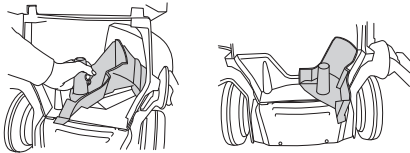

- Закрийте щиток і перевірте, що його зафіксовано заглушкою для мульчування.

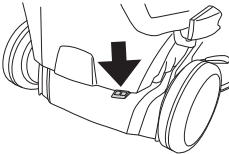

Висота різання

УВАГА! Не встановлюйте занадто низьку висоту різання, оскільки різці можуть зачепитися за нерівності землі.

Можна встановити п'ять різних рівнів висоти різання, мм.

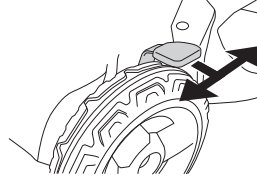

Заливання мастила

- При поставці масляний бак пустий. Повільно залийте оливу. Дивіться інструкції під заголовком "Технічне обслуговування". Моторну оливу потрібно вперше замінити через 5 годин роботи двигуна.

РОБОТА З ПАЛИВОМ

Загальне



НЕБЕЗПЕЧНО! Робота двигуна в ізольованому чи погано провітрюваному приміщенні може призвести до смерті внаслідок ядухи чи отруєння монооксидом вуглецю.

Паливо та його випари легко займаються і можуть завдати серйозної шкоди при вдиханні та потраплянні на шкіру. Тому будьте обережні при роботі з паливом і переконайтеся, що приміщення достатньо провітрюється.

Вихлопні гази мають високу температуру і можуть містити іскри, від яких можливе загоряння. Ніколи не вмикайте інструмент у приміщенні чи біля легкозаймистих матеріалів.

Не паліть цигарок та не ставте гарячих предметів поблизу палива.

Паливо

УВАГА! Косарку обладнано чотиритактним двигуном. Завжди перевіряйте, що в масляному баці є достатньо оливи.

Бензин

- Використовуйте якісний бензин, який містить чи ні свинець.
- Мінімальне рекомендоване октанове число дорівнює 90 (число RON). При використанні бензину з октановим числом, нижчим за 90, можливий так званий стукіт. Це спричиняє перегрів двигуна, що може привести до його серйозного пошкодження.
- При можливості використовуйте бензин із низьким рівнем викидів шкідливих речовин (так званий алкїлат).

Моторна олива

УВАГА! Перед запуском газонокосарки перевірте рівень оливи. Занадто низький рівень оливи може спричинити серйозні пошкодження двигуна.

- Інструкції дивіться в розділі "Технічне обслуговування".
- Моторну оливу потрібно вперше замінити через 5 годин роботи двигуна. Див. «Технічні характеристики» задля рекомендацій відносно типу використовуваного мастила. Ніколи не використовуйте оливу, призначену для двотактних двигунів.

Заправлення палива



НЕБЕЗПЕЧНО! Перед заправленням завжди вимикайте двигун та дайте йому охолонути протягом декількох хвилин. Двигун має бути вимкнено, і вимикач має знаходитися в положенні "СТОП" (STOP).

Завжди використовуйте канистру для бензину, щоб уникнути проливання.

При заправці відкручуйте кришку паливного баку повільно, щоб поступово зменшити тиск.

Витріть кришку паливного баку та поверхню біля горловини.

Після заправлення обережно, але щільно закрийте кришку. Недбалість може призвести до пожежі.

Перемістіть інструмент принаймні на 3 м від пункту заправлення паливом перед тим, як запустити його.

В жодному разі не вмикайте інструмент:

- Якщо ви пролили пальне або моторну мастило на пристрій. Витріть інструмент та зачекайте, поки випаруються залишки пального.
- Якщо Ви розлили паливо на себе чи свій одяг, переодягніться. Вимийте частини тіла, на які потрапило паливо. Для цього скористайтеся милом та водою.
- Якщо інструмент пропускає паливо. Регулярно перевіряйте, чи кришка баку та трубки паливної системи не пропускають палива.

Транспортування та зберігання

- Зберігайте та транспортуйте інструмент і паливо так, щоб навіть у випадку витоку палива чи його випарів вони не потрапляли у контакт з відкритим вогнем та іскрами від електричних машин, двигунів, електричних реле/вимикачів чи бойлерів.
- для зберігання чи перевезення палива користуйтеся відповідним посудом, призначеним для таких цілей.

Довгострокове зберігання

- При зберіганні інструменту протягом довгого часу, паливний бак повинен бути порожнім. Щоб довідатися, де краще злити надлишок палива, зверніться на місцеву бензозаправку.

Особисте захисне спорядження.

Кожного разу при роботі з інструментом необхідно користуватися відповідним особистим захисним спорядженням. Особисте захисне спорядження не може повністю ліквідувати небезпеку травмування, але при нещасному випадку воно знизить ступінь важкості травми. Зверніться до продавця по допомогу у виборі правильного спорядження. Обов'язково вдягайте:

- Міцні черевики або чоботи з неслизькою підшоною.
- Цупкі довгі штани. Не надягайте на час роботи шорти, сандалі, а також не ходіть босоніж.
- За необхідності треба надягати рукавички, наприклад під час установлення, перевірки або чищення різальних насадок.

Загальні правила безпеки

Цей розділ описує основні правила безпеки при користуванні механічною пилюкою. Ця інформація в жодному разі не замінить професійних навичок та досвіду.

- Перед користуванням інструментом уважно прочитайте посібник користувача та переконайтеся, що Ви розуміли всі вказівки.
- Пам'ятайте, що саме ви, користувач, їй відповідальним за те, щоб люди та їхнє майно не наражалося на небезпеку та не страждали від нещасних випадків.
- Слідкуйте за тим, щоб пристрій був чистий. Усі помітки та позначки мають бути чіткими та розбірливими.

Завжди користуйтеся здоровим глуздом

Неможливо передбачити в посібнику всі ситуації, які можуть виникнути під час використання пристрою. Завжди будьте обережні та керуйтеся здоровим глуздом. Якщо виникла ситуація, коли ви не впевнені у власній безпеці, зупиніться та зверніться за порадою до фахівця. Зверніться до вашого дилера, центру обслуговування чи досвідченого користувача. Не беріться за виконання роботи, якщо ви не маєте остаточної впевненості!



НЕБЕЗПЕЧНО! Під час роботи, цей інструмент створює електромагнітне поле. Це поле може за деяких умов взаємодіяти з активними чи пасивними медичними імплантатами. Для зменшення ризику серйозних або смертельних травм перед початком роботи з інструментом ми рекомендуємо особам з медичними імплантатами проконсультуватися із своїм лікарем та виробником медичного імплантату.



НЕБЕЗПЕЧНО! Використовуйтеся, якщо існує ризик серйозної травми чи смерті користувача, або значних пошкоджень навколишніх об'єктів внаслідок порушення інструкції, наведених у цьому посібнику.

Ніколи не дозволяйте дітям або непідготовленим людям використовувати пристрій або здійснювати його технічне обслуговування.

Інструмент не можна використовувати особам із обмеженими фізичними чи розумовими можливостями або особам, які з медичних причин не придатні для управління інструментом, без нагляду особи, яка відповідає за їхню безпеку.

Забороняється користування цим пристроєм будь-кому іншому без попередньої перевірки розуміння змісту цього посібника користувача.

В жодному разі не користуйтеся інструментом, якщо Ви втомлені, вживали спиртні напої, приймаєте ліки або що-небудь, що може негативно вплинути на Ваш зір, реакцію, координацію рухів чи свідомість.



НЕБЕЗПЕЧНО! Внесення змін чи використання аксесуарів, не схвалених виробником, може призвести до травми користувача чи інших людей, або до смертельних наслідків. За жодних обставин не змінюйте конструкції інструменту без дозволу виробника. Завжди користуйтеся оригінальними запчастинами та приладами.

Не вносите змін до цього виробу чи використовуйте його, якщо виявиться, що до нього були внесені зміни іншими особами.

Забороняється користуватися несправним пристроєм. Вживайте заходи техніки безпеки та дотримуйтеся вказівок із технічного обслуговування, наведених в інструкції. Деякі операції технічного обслуговування мають виконувати лише кваліфіковані фахівці. Дивіться розділ 'Технічне обслуговування'.

Завжди користуйтеся оригінальними запчастинами та приладами.

КОРИСТУВАННЯ

Безпека робочої зони

- Перед початком скошування слід прибрати з газону гілки, сучки, каміння тощо.
- Предмети, які вдаряються об різальну насадку, можуть бути відкинуті і завдати пошкоджень людям та майну. Слідкуйте за тим, щоб люди і тварини знаходилися на достатній відстані від місця скошування.
- Заборонено використовувати інструмент у погану погоду, наприклад, під час туману, дощу або у вологих місцях, при сильному вітрі, холоді, ризику вранення блискавкою тощо. Робота в погану погоду втомлює, а також створює додаткову небезпеку, наприклад, слизькі поверхні.
- Переконайтеся, що люди, тварини чи будь-що інше навколо вас не перешкоджатиме керуванню інструментом.
- Беріться за коріння, каміння, сучків, ям, канав тощо. Перешкоди можуть ховатися у високій траві.
- Скошування на схилах може бути небезпечним. Не користуйтеся газонокосаркою на дуже крутих схилах. Газонокосарку не можна використовувати на схилах крутіше 15 градусів.
- На схилі слід працювати вздовж нього. Набагато легше працювати вздовж схилу, аніж вгору-вниз.
- Будьте обережні, наближаючись до прихованих кутів і предметів, які можуть заблокувати ваше поле зору.

Техніка безпеки

- Газонокосарку призначено тільки для скошування газонів. Забороняється використовувати пристрій не за призначенням.
- Користуйтеся особистим захисним спорядженням. Інструкції дивіться у розділі під заголовком "Особисте захисне спорядження."
- Забороняється експлуатувати газонокосарку без правильно встановленого різця та всіх кожухів. Інакше різець може від'їхатися і завдати травми.
- Слідкуйте, щоб різець не зачіпав сторонні предмети, такі як каміння, коріння тощо. Від цього різець може затупитися, а вал двигуна – погнутися. Зігнута вісь спричиняє дисбаланс і сильну вібрацію, що призводить до великого ризику від'їдання різця.
- Ручка гальма ніколи не повинна бути постійно закріплена в ручці, коли інструмент увімкнений.
- Поставте газонокосарку на тверду рівну поверхню і увімкніть її. Переконайтеся, що різець не може зачепити землю або інші предмети.
- Завжди стійте позаду інструмента. Під час скошування колеса мають залишатися на землі, а обидві руки треба тримати на ручці. Тримайте руки і ноги на відстані від лез, що обертаються.
- Не нахилийте інструмент, коли двигун увімкнений. Забороняється бігти з увімкненим інструментом. З газонокосаркою слід завжди йти кроком.

- Будьте особливо пильні, якщо тягнете інструмент до себе під час роботи.
- Забороняється піднімати або переносити газонокосарку з увімкненим двигуном. Якщо треба підняти газонокосарку, спочатку вимкніть двигун та від'єднайте провід запалювання від свічки запалювання.
- Не рухайте косарку, пересуваючись спиною вперед.
- При переміщенні по ділянці, яку не треба скошувати, двигун треба вимкнути. Це, наприклад, доріжки, посипані гравієм, каміння, галька, асфальт тощо.
- Забороняється бігти з увімкненим інструментом. З газонокосаркою слід завжди йти кроком.
- Вимкніть двигун, перш ніж змінювати висоту різання. Забороняється виконувати регулювання при увімкненому двигуні.
- Ніколи не залишайте інструмент з увімкнутим двигуном без нагляду. Виключіть двигун. Переконайтеся, що різальна насадка припинила обертатися.
- При ударі об будь-який сторонній предмет чи появі вібрації негайно зупиніть інструмент. Від'єднайте провід високої напруги від свічки запалювання. Перевірте, чи інструмент не пошкоджений. Відремонтуйте будь-яке пошкодження.

Основні прийоми роботи

- Завжди використовуйте гостре лезо, щоб отримати оптимальні результати. Тупе лезо ріже нерівно, і трава на поверхні розрізу жовтіє.
- Не скошуйте більше 1/3 довжини трави. Це особливо важливо в сухі періоди. Спочатку треба виконувати скошування з великою висотою різання. Потім перевірте результати і зменшіть її до потрібної висоти. Якщо трава дуже довга, ведіть газонокосарку повільно і виконайте скошування двічі, якщо це необхідно.
- Косіть щоразу в різних напрямках, щоб на газоні не було смуг.
- Перед тим як тягнути інструмент до себе, відключіть привід і штовхніть інструмент уперед приблизно на 10 см.
- Обов'язково відключайте привід при наближенні до перешкоди.

Транспортування та зберігання

- Надійно закріпіть спорядження під час транспортування, щоб уникнути пошкодження та нещасних випадків.
- Зберігайте механічну пилку у місцях не доступних дітям та стороннім особам.
- Зберігайте пристрій та обладнання до нього в сухому місці при температурі вище 0 градусів.
- Інформацію щодо зберігання та транспортування пального можна знайти у розділі "Робота з паливом".
- Слід завжди виймати батарею, якщо пристрій лишається без нагляду. (LC 353V1)

КОРИСТУВАННЯ

Пуск та вимикання

Перед початком роботи



НЕБЕЗПЕЧНО! Перед користуванням інструментом уважно прочитайте посібник користувача та переконайтеся, що Ви зрозуміли всі вказівки.

Користуйтеся особистим захисним спорядженням. Інструкції дивіться у розділі під заголовком "Особисте захисне спорядження."

- Слідкуйте за тим, щоб люди та тварини знаходилися далеко від робочої зони.
- Здійсніть щоденний технічний огляд. Інструкції дивіться в розділі "Технічне обслуговування".
- Переконайтеся, що провід запалювання правильно з'єднано зі свічкою запалювання.

Ручний пуск

Під час запуску двигуна ручку гальма двигуна треба притискати до рукоятки.

LB 348V, LC 348V, LC 353V

- Станьте позаду інструмента.
- Візьміть ручку стартера й повільно потягніть шнур правою рукою, поки не відчуєте спротив (спрацьовує зчеплення зубів). Потягніть шнур сильно, щоб запустити двигун. Ніколи не намотуйте шнур стартера на руку.

LC 353VB

- Станьте позаду інструмента.
- Переведіть вимикач у положення ввімкнення.

Візьміть ручку стартера й повільно потягніть шнур правою рукою, поки не відчуєте спротив (спрацьовує зчеплення зубів). Потягніть шнур сильно, щоб запустити двигун. Ніколи не намотуйте шнур стартера на руку.

LC353VB обладнаний гальмом леза. Для того щоб різці почали обертатися, виконайте наступне:

- Ослабте фіксатор на гальмі диска (1).
- Потягніть на себе важіль зупинки двигуна (2)

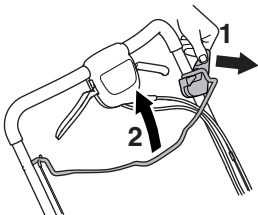

Запуск електричним стартером

LC 348VE, LC 353VE

LC 348VE і LC 353VE обладнані пристроєм електронного запуску, який використовується наступним чином.

- Перед першим використанням електронного запуску треба зарядити акумулятор. Інструкції дивіться в розділі "Технічне обслуговування".
- Притисніть ручку гальма двигуна до рукоятки.
- Вставте ключ запалювання та натисніть на нього.

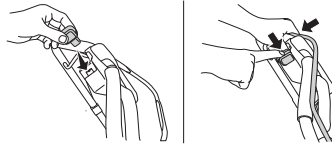

LC 353VI

Пристрій оснащено важелем пуску двигуна для запуску за допомогою електричного стартера.

- Перед першим використанням електронного запуску слід активувати батарею. Інструкції дивіться в розділі "Технічне обслуговування".

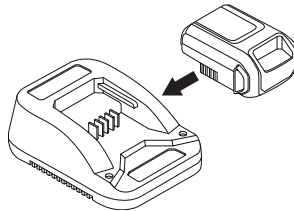

LC 353VI обладнано обмежувачем пуску. Для запуску двигуна та обертання леза виконайте наступні дії.

- Вставте батарею до відповідного відділення на двигуні та перевірте її стан.

Докладніші відомості див. у розділі «Батарея».

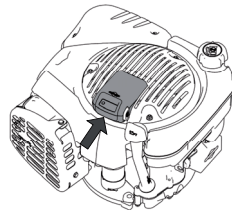

- Ослабте обмежувач пуску (1).

КОРИСТУВАННЯ

- Потягніть на себе важіль пуску двигуна (2) Мотор стартера зупиниться після запуску двигуна.

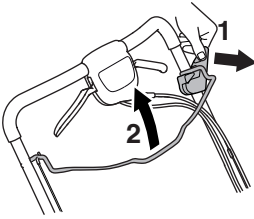

Запуск

- Щоб підключити привід до колеса, натисніть важіль керування зчепленням на себе.

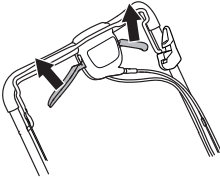

Якщо відчуваються, що привід працює повільно, треба відрегулювати дрід зчеплення. Для регулювання дроту використовуйте гвинт регулювання.

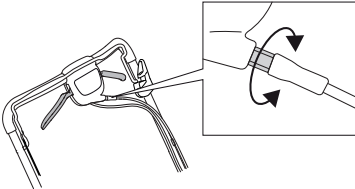

- Щоб натягнути дрід і підвищити швидкість, відкрутіть гвинт проти годинникової стрілки.

Переконайтеся, що дроти не натягнуті надто сильно. Якщо газонокосарка починає їхати, коли важіль керування зчепленням не натиснутий, треба збільшити довжину дроту.

- Щоб збільшити довжину дроту і знизити швидкість, закрутіть гвинт за годинниковою стрілкою.

Вимкнення

LB 348V, LC 348V, LC 348VE, LC 353V, LC 353VE, LC353VI

- Зупиніть двигун, відпустивши важіль пуску/зупинки двигуна. Привід також розчеплюється, коли ви відпускаєте важіль пуску/зупинки двигуна.

ВАЖЛИВО!

Якщо ви використовуєте моделі LC 348VE чи LC 353VE, витягніть ключ.

LC 353VI Виймайте акумуляторну батарею завжди, коли прилад не використовується.

LC353VB

При відпусканні ручки гальма різець припинить обертатися.

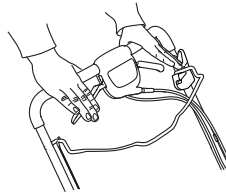

двигун вимикається шляхом переведення перемикача в положення «зупинити».

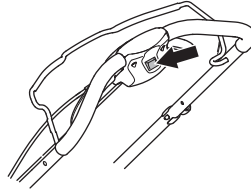

ТЕХНІЧНЕ ОБСЛУГОВУВАННЯ

Загальне



НЕБЕЗПЕЧНО! Користувач повинен виконувати лише ті заходи з технічного обслуговування, які описано у Посібнику користувача. Більш серйозні роботи повинні виконуватися працівниками відповідних центрів обслуговування.

Вимкніть двигун, перш ніж виконувати перевірки або технічне обслуговування. Для запобігання ненавмисного запуску двигуна від'єднайте провід запалювання від свічки запалювання. На пристроях з електричним стартером також необхідно витягнути ключ стартера чи батарею.

Тривалість служби інструменту може зменшитися, а небезпека нещасних випадків зрости, якщо його обслуговування проводити неправильно, або якщо обслуговування та ремонт виконуватимуться не фахівцями. Якщо Ви потребуєте додаткової інформації, зверніться, будь ласка, до найближчого центру обслуговування.

- Зверніться до свого дилера фірми Husqvarna з приводу виконання регулярних перевірок інструмента, а також необхідних регулювань та ремонту.
- Замініть пошкоджені, зношені або зламані деталі.
- Завжди користуйтеся оригінальними запчастинами та приладдям.

Графік проведення технічного обслуговування

У графіку технічного обслуговування можна побачити, які деталі пристрою потребують обслуговування і з яким інтервалом. Інтервали вираховано з розрахунком на щоденне використання пристрою, і вони можуть змінюватись залежно від обсягів використання.

Щоденне технічне обслуговування	Щотиннєве обслуговування	50 годин	Принаймні раз на рік
Загальна перевірка	Свічка запалення	Заміна та регулювання клинового ременю	Заміна та регулювання клинового ременю
Рівень оливи	Глушник*	Повітряний фільтр	Повітряний фільтр
Зовнішнє очищення	Система погашення вібрації*	Система палива	Система палива
Ріжуче спорядження		Заміна оливи	Заміна оливи
Кожух леза і захисний кожух*			
Гальмівна рукоятка двигуна*			

*Див. інструкції у розділі "Безпечно обладнання пристрою".

Загальна перевірка

- Перевірте, щоб гайки і гвинти були добре затягнуті.

LC353VB

Переконайтеся, що хомут троса надійно прикріплено до кріпильної скоби. Якщо хомут троса прикріплено ненадійно або він відпав, закріпіть його на своєму місці.

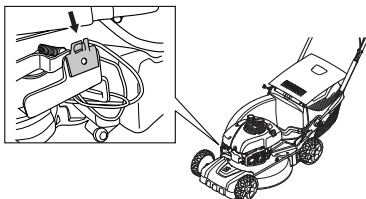

Зовнішнє очищення

- Виметіть листя, траву тощо з газонокосарки.
- Не використовуйте високонапірний промивач для миття машини.
- Ніколи не поливайте водою двигун.
- Почистіть усмоктувач повітря на стартері. Перевірте стартер і пусковий шнур.
- Під час здійснення чистки під кожухом леза необхідно спорознижати паливний бак і перегорнути пристрій на бік таким чином, щоб глушник був спрямований донизу.

Чищення корпусу редуктора.

- Зніміть люк для обслуговування.

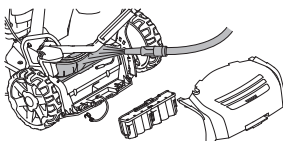

- Виметіть листя і траву з корпусу редуктора. Якщо необхідно, вимийте корпус редуктора водою. Для LC348Ve і LC353VE переконайтеся, що акумулятор відключено.

Рівень оливи

При перевірці рівня оливи газонокосарка має стояти на рівній поверхні. Перевірте рівень оливи вимірювальним шупом на кришці отвору для заливання оливи.

- Зніміть кришку отвору для заливання оливи та витріть вимірювальний шуп досуха.
- Знову вставте вимірювальний шуп до баку. Кришка отвору для заливання оливи має бути повністю закручена, щоб установити точний рівень оливи.
- Якщо рівень оливи низький, долийте моторну оливу до верхнього рівня на вимірювальному шупі.

Заміна оливи

- Вилийте пальне з паливного баку.
- Відкрутіть кришку отвору для заливання оливи.
- Підставте придатну посудину для збирання оливи.
- Вилийте оливу, нахиливши двигун таким чином, щоб олива витікала крізь заправну трубку. Запитайте на місцевій заправній станції, де можна утилізувати надлишок моторної оливи.
- Залейте нову моторну оливу доброї якості. У розділі "Технічні дані" можна ознайомитися з інструкціями.

Ріжуче спорядження

- Перевірте, чи ріжуча насадка не пошкоджена і чи немає на ній тріщин. Пошкоджену ріжучу насадку обов'язково потрібно замінити.
- Завжди перевіряйте, чи добре насаджений різець і чи вірно він збалансований.



НЕБЕЗПЕЧНО! Завжди використовуйте цупкі рукавиці під час ремонту й обслуговування різального обладнання. Різці дуже гострі, і ними можна легко порізатися.

УВАГА! Після гостріння леза необхідно збалансувати. Балансування, заміну чи гостріння лез необхідно здійснювати в майстерні з обслуговування.

Пошкоджені внаслідок зіткнення з перешкодами леза потрібно замінювати.

Заміна лез

демонтаж:

- Відкрутіть болт, що тримає різець.

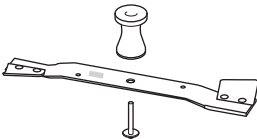

- Заберіть старе лезо. Переконайтеся, що кріпильна скоба леза не має пошкоджень. Також перевірте, чи болт різця не має пошкоджень, і чи вал двигуна не вигнувся.

Монтаж:

- Лезо слід установлювати так, щоб краї з кутами були спрямовані вгору, до кришки.

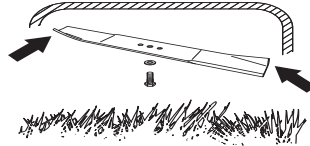

- Розташуйте різець із фрикційною шайбою на кріпильній скобі різця. Переконайтеся, що різець вірно відцентрований на валі. Аби уникнути вібрацій, розташуйте різець косарки таким чином, щоб позначку на кріпильній скобі різця було видно на боках самого різця.
- Прилаштуйте шайбу та коректно закрутіть болт. Болт необхідно міцно затягнути із зусиллям 45-60 Нбм.

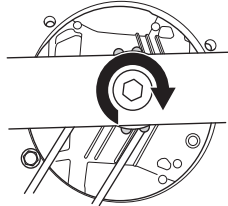

- Прокрутіть лезо вручну та переконайтеся, що воно обертається вільно.
- Здійсніть тестовий пуск приладу.

ВАЖЛИВО!

Завжди будьте обережні та керуйтеся здоровим глуздом. Уникайте ситуацій, які виходять за межі ваших можливостей. Якщо після ознайомлення з інструкціями у вас залишаться сумніви щодо того, як користуватися інструментом, перед продовженням необхідно проконсультуватися у спеціаліста. Зверніться до авторизованої майстерні з обслуговування.

Завжди користуйтеся оригінальними запчастинами. Докладніші відомості див. у розділі «Технічні дані».

Акумулятор

ВАЖЛИВО! Використані батареї не можна викидати в побутові відходи! Віднесіть їх у найближчий центр обслуговування чи пункт прийому утильсировини.

LC 353VE, LC 348VE

Батарея ў повністю герметичним 12-вольтовим акумулятором і зазвичай не потребує обслуговування. Акумулятор заряджається під час скошування.

Якщо двигун не запускається кілька разів поспіль, причиною цьому може бути розряджений акумулятор. Якщо причина в цьому, запустіть інструмент вручну за допомогою пускового шнура. Повністю розряджений акумулятор можна зарядити за допомогою зарядного пристрою, який входить у комплект.

- Перевірте всі кабелі й з'їднання. Ніколи не користуйтеся інструментом, якщо пошкоджено кабель або штепсель; натомість віддайте його в спеціалізовану сервісну службу для поладження.

Зарядка батареї

УВАГА! Акумулятор може знадобитися зарядити один раз чи двічі протягом сезону скошування, а також треба завжди заряджати перед зимовим зберіганням.

Не заряджайте акумулятор за температури нижче +5° С.

- Розберіть контакт дроту на акумуляторі.
- Підключіть акумуляторний дріт до зарядного пристрою, а потім підключіть зарядний пристрій до електричної розетки (220 В, 50 Гц).

LC 353VI

Батарея використовується в якості запобіжного вимикача та мау встановлюватись на двигун лише під час використання пристрою.

Акумуляторна батарея – це інтелектуальна літійва батарея з напругою 10.8V, тож її необхідно активувати перед першим використанням.

Вставте батарею в зарядний пристрій і зачекайте, доки не загориться принаймні 1

зелена лампочка (10 секунд). Після цього батарею можна буде підключити до двигуна.

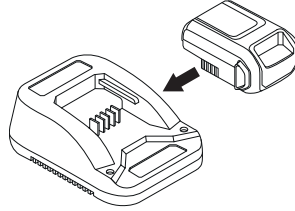

ВАЖЛИВО! У цій моделі батарея також використовується в якості запобіжника. Завжди користуйтеся оригінальними запчастинами.

Зарядіть батарею.

Акумулятор мау зручні світлодіодні індикатори (1-4) для перевірки рівня напруги.

Якщо напруга занизька (горить лише 1 чи жоден з діодів не горить), під'їдняйте акумуляторну батарею до зарядного пристрою і підключіть їх до побутової розетки (220 В, 50 Гц).

Час зарядки повністю розрядженої батареї складає приблизно 60 хвилин.

Батарею можна також частково зарядити за більш короткий проміжок часу. При цьому вона жодним чином не буде пошкоджена.

Діодний індикатор на батареї.	Процес
Червоне світло горить	Акумулятор заряджається.
Червоне світло блимає	Акумулятор перегрівся, тож зарядка почнеться після досягнення належного температурного рівня.
Зелене світло горить	Акумулятор повністю зарядився.
Блимає і червоне, і зелене світло	Акумулятор пошкоджений і потребує заміни.

Свічка запалення

УВАГА! Завжди користуйтеся рекомендованими свічками запалення! Використання невідповідних свічок запалення може призвести до пошкодження поршня/циліндру.

- Якщо інструмент втрачає потужність, погано працює на холостому ходу чи його важко завести, перевірте свічку запалення перш ніж перейти до будь-яких інших дій.
- Якщо свічка забруднена, її слід очистити та переконатися, що проміжок між електродами становить 0,5 мм. Замініть в разі потреби.

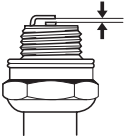

Повітряний фільтр

- Зніміть кришку повітряного фільтра та витягніть фільтр.
- Для очищення фільтра постукайте ним по плоскій поверхні. Ніколи не використовуйте розчинник на основі нафти, наприклад гас, або стиснене повітря для очищення фільтра.
- Неможливо повністю очистити повітряний фільтр, який використовувався протягом довгого часу. Тому час від часу його слід замінювати. Пошкоджений фільтр обов'язково потрібно замінити.
- При повторному збиранні слідкуйте, щоб фільтр щільно сів на тримач фільтра.

Система палива

- Перевірте чи кришки паливного бака і її затвор не ушкоджені.
- Перевірте шланг подачі пального. Замініть в разі потреби.

Утилізація

Цей інструмент має всі передумови, щоб слугувати багато років. Це зменшує до мінімуму його вплив на навколишнє середовище. Виконуйте догляд і обслуговування згідно з інструкціями, що наведені в цьому посібнику. Таким чином двигун слугуватиме довше і шкідливі викиди буде зменшено до мінімуму. Для утилізації інструмент треба розібрати на окремі деталі за різними матеріалами. Більшість деталей можна використати повторно.

ТЕХНІЧНІ ДАНІ

Технічні дані

	LC353V	LC353VB	LC353VE	LC 353VI
двигун				
Виробник двигуна	Briggs & Stratton	Briggs & Stratton	Briggs & Stratton	Briggs & Stratton
Об'єм циліндрів, см ³	161	161	161	161
Швидкість, об./хв.	2900	2900	2900	2900
Номінальна потужність двигуна, кВт (див. прим. 1)	2,7	2,7	2,7	2,7
Система запалення				
Свічка запалення	Champion QC12YC	Champion QC12YC	Champion QC12YC	Champion QC12YC
Відстань між електродами, мм	0,5	0,5	0,5	0,5
Система подачі палива й мастил				
Їмність паливного бака, літр	1,0	1,0	1,0	1,0
Об'єм мастильного баку, л	0,6	0,6	0,6	0,6
Моторна олива	SAE 30	SAE 30	SAE 30	SAE 30
Вага				
Газонокосарка з порожніми баками, кг	41	45	43	42
Шумові викиди (дивись примітку 2)				
Рівень звукової потужності, виміряний у дБ (А)	98	97	98	97
Рівень звукової потужності, гарантований L _{WA} дБ (А)	98	98	98	98
Рівні звуку (дивись примітку 3)(дивись примітку 3)				
Рівень звукового тиску у вусі оператора, дБ(А)	84	83	84	84
Рівні вібрації (дивись примітку 4)				
Рукоятка, м/с ²	4,0	4,0	4,0	5,3
Косіння				
Висота зрізання, мм	25-70	25-70	25-70	25-70
Ширина зрізання, см	53	53	53	53
Різець	Collect	Collect	Collect	Collect
Номер частини	5104364-10	5104365-10	5104364-10	5104364-10
Місткість травозбірника, літри	60	60	60	60
Запуск				
Швидкість, км/год.	5,4	5,4	5,4	5,4
Пуск				
Електричний стартер	-	-	Так	Так
Акумулятор	-	-	Свинцевий, 12 В/ 2,5 МАбгод	Li-ion, 12V/ 15,7Wh

Примітка 1 Вказана номінальна потужність двигуна ў середньою кінцевою потужністю (за вказаного числа обертів на хвилину) типового серійного двигуна для цієї моделі, виміряною згідно зі стандартом SAE J1349/ISO1585. Потужність серійних двигунів може відрізнятися від цього значення. Фактична вихідна потужність двигуна, встановленого на інструменті, залежить від робочої швидкості, умов навколишнього середовища та інших факторів.

Примітка 2: Рівень викидів шуму у навколишню середовище, що вимірюється силою звуку (L_{WA}) відповідає директиві УС 2000/14/УС.

Примітка 3: Заявлені дані про рівень шумового тиску містять типовий статистичний розкид (стандартне відхилення) у 1,2 дБ (А).

Примітка 4: Заявлені дані про рівень вібрації містять типовий статистичний розкид (стандартне відхилення) у 0,2 м/с².

ТЕХНІЧНІ ДАНІ

	LC348V	LC348VE	LB348V
двигун			
Виробник двигуна	Briggs & Stratton	Briggs & Stratton	Briggs & Stratton
Об'єм циліндрів, см ³	190	190	190
Частота обертання, об./хв.	2900	2900	2900
Номінальна потужність двигуна, кВт (див. прим. 1)	2,4	2,4	2,4
Система запалення			
Свічка запалення	Champion RJ19LM	Champion RJ19LM	Champion RJ19LM
Відстань між електродами, мм	0,5	0,5	0,5
Система подачі палива й мастил			
Їмність паливного бака, літр	1,2	1,2	1,2
Об'єм мастильного баку, л	0,6	0,6	0,6
Моторна олива	SAE 30	SAE 30	SAE 30
Вага			
Газонокосарка з порожніми баками, кг	40	42	36
Шумові викиди (дивись примітку 2)			
Рівень звукової потужності, виміряний у дБ (А)	94	93	94
Рівень звукової потужності, гарантований L _{WA} дБ (А)	95	95	95
Рівні звуку (дивись примітку 3)			
Рівень шумового тиску у вусі оператора, дБ(А)	80	80	80
Рівні вібрації(дивись примітку 4)			
Рукоятка, м/с ²	5,1	5,1	3,8
Косіння			
Висота зрізання, мм	25-70	25-70	25-70
Ширина зрізання, мм	480	480	480
Різальна система	3 in 1	3 in 1	2 in 1
Ширина зрізання, мм	480	480	480
Різець	Collect	Collect	Mulch
Номер частини	5856075-10	5856075-10	5028813-20
Місткість травозбірника, літри	60	60	-
Запуск			
Швидкість, км/год.	5,4	5,4	5,4
Пуск			
Електричний стартер	-	Так	-
Акумулятор	-	Свинцевий, 12 В/ 2,5 МАбгод	-

Примітка 1: Вказана номінальна потужність двигуна у середньою кінцевою потужністю (за вказаного числа обертів на хвилину) типового серійного двигуна для цієї моделі, виміряною згідно зі стандартом SAE J1349/ISO1585. Потужність серійних двигунів може відрізнятися від цього значення. Фактична вихідна потужність двигуна, встановленого на інструменті, залежить від робочої швидкості, умов навколишнього середовища та інших факторів.

Примітка 2: Рівень викидів шуму у навколишнє середовище, що вимірюється силою звуку (L_{WA}) відповідає директиві УС 2000/14/УС.

Примітка 3: Заявлені дані про рівень шумового тиску містять типовий статистичний розкид (стандартне відхилення) у 1,2 дБ (А).

Примітка 4: Заявлені дані про рівень вібрації містять типовий статистичний розкид (стандартне відхилення) у 0,2 м/с².

ТЕХНІЧНІ ДАНІ

декларація відповідності стандартам Європейського Союзу

(Лише для країн Європи)

Ми, Husqvarna AB, SE-561 82 місто Гускварна, Швеція, телефон: +46-36-146500, заявляємо під свою виключну відповідальність, що газонокосарки Husqvarna LB348V, LC348V, LC348VE, LC353V, LC353VB, LC 353VI і LC353VE із серійними номерами 14xxxxxxx і більше відповідають вимогам ДИРЕКТИВИ РАДИ УС:

- від 17 травня 2006 р. стосовно механічного обладнання" 2006/42/ЕС.
- від 15 грудня 2004 р. "про електромагнітну сумісність"2004/108/ЕЕС.
- від 8 травня 2000 р. "про шумові викиди в навколишню середовище"2000/14/ЕС.

Інформацію стосовно шумових викидів дивіться у розділі "Технічні дані".

Вироби відповідають таким стандартам: ISO 5395, ISO 11094, EN 55012.

Авторизована організація 0404, SMP Svensk Maskinprovning AB, Box 7035, SE-750 07 Uppsala оприлюднила звіти щодо оцінки відповідності згідно з додатком VI ДИРЕКТИВИ РАДИ від 8 травня 2000 року "про шумові викиди в навколишню середовище" 2000/14/ЕС.

Husqvarna 19 травня 2014р.



Клаес Лосдал (Claes Losdal), директор із питань розвитку/продукція для садівництва
(Уповноважений представник компанії Husqvarna AB, що відповідає за технічну документацію.)

ΗΠΗΞΗΓΗΣΗ ΣΥΜΒΟΛΩΝ

Ηπηρεξήγηση συμβόλων

ΠΡΟΗΙΔΟΠΟΙΗΣΗ! Το μηχάνημα μπορεί να γίνιη ηπικίνδυνο. Η απόρσσηχη ή λανθασμένη χρήση μπορεί να έχη ως αποτέλεσμα σοβαρό ή θανάσιμο τραυματισμό του χηριστή ή άλλων ατόμων.

Διαβάστη προσηκτικά τις Οδηγίες χρήσης και κατανοήστη το πηρηχόμηνο πριν χρησιμοπιήσητη το μηχάνημα.

Κρατήστη άσηχητα προς την ηργασία άτομα ή ζώα μακριά από την πηριοχη ηργασίας.

Αποκληήστη την πηρίπτωση ακούσιας ηκκίνησης βγάζοντας το καλώδιο ηληκτρωνικής ανάφληξης από το μπουζι.

Προσοχη στα ηκτοξηιόμηνα αντικήμηνα και τα θραύσματα.

Κίνδυνος από πηριστηρήφόμηνο μαχαίρι. Προσέχητη χέρια και πόδια.

Προηδοπιόηση: κινούμηνα μέρη. Προσέχητη τα χέρια και τα πόδια σας.

Αυτό το προίον ηνίαι σύμφωνο μη τις ισχύουσες οδηγίες της ΗΚ.

Ηκπομές θορύβων στο πηριβάλλον σύμφωνα μη την Οδηγία της Ηυρωπαϊκής Κοινότητας (ΗΚ). Οι ηκπομές του μηχανήματος αναφέρονται στο κηφάλαιο Τηχηικά χαρακτηριστικά και στην πινακίδα του προίοντος.

Μην χρησιμοπιηήτη ποτέ το μηχάνημα ση ησωτηηικούς χώρους ή ση χώρους χωρίς ηπαρκή αηρισμό. Οι αναθυμιάσεις της ηξάτμησης πηριέχουν μονοξηιδιο του άνθρακα, ένα άοσμο, δηλητηριώδης και ιδιαίτηρα ηπικίνδυνο αέριο. Κίνδυνος έκρηξης

Ποτέ μη ημηζήτηη το ρηζηηρηβουάρ μη τον κηνητήρα ση λητηουγία.



Θηρημή ηπιπάνηια.



Σταματήστη τον κηνητήρα.



Ηκκινήστη τη μηχάνη



Αφαιρέστε το διακόπητη ασφαλείας (μπαταρία) πριν την εκτέλεση οποιασδήηοτη ηργασίας συντήρησης ή όταν αφήνητε το μηχάνημα χωρίς επιτήρηση.

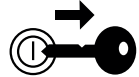

Ηπηρεξήγηση ηπιπέδων προηδοπιόησης

Οι προηδοπιόησης διακρίνηονται ση τρία ηπίτηδα.

ΠΡΟΗΙΔΟΠΟΙΗΣΗ!



ΠΡΟΗΙΔΟΠΟΙΗΣΗ! Χρησιμοπιηίται όταν υπάρχει κίνδυνος σοβαρού τραυματισμού ή θανάτου του χηριστή ή πρόκλησης ζημίας στον ηξοπιισμό και τον πηριβάλλοντα χώρο, ηάν δηη τηρούνηται οι οδηγίες που παρέχονται στο ηγχηηίδιο.

ΣΗΜΑΝΤΙΚΟ!



ΣΗΜΑΝΤΙΚΟ! Χρησιμοπιηίται όταν υπάρχει κίνδυνος τραυματισμού του χηριστή ή πρόκλησης ζημίας στον ηξοπιισμό και τον πηριβάλλοντα χώρο, ηάν δηη τηρούνηται οι οδηγίες που παρέχονται στο ηγχηηίδιο.

ΠΡΟΣΟΧΗ!

ΠΡΟΣΟΧΗ! Χρησιμοπιηίται όταν υπάρχει κίνδυνος βλάβης στα υλικά ή το μηχάνημα, ηάν δηη τηρούνηται οι οδηγίες που παρέχονται στο ηγχηηίδιο.

Περιεχόμενα

ΗΠΗΞΗΓΗΣΗ ΣΥΜΒΟΛΩΝ

Ηπηξηγήση συμβόλων	400
Ηπηξηγήση ηπιπέδων προηδοποίησης	400

ΠΗΡΙΗΧΟΜΗΝΑ

Περιεχόμενα	401
-------------------	-----

ΠΑΡΟΥΣΙΑΣΗ

Αγαπητέ πηλάτη!	402
Διαδικασία πριν από τη χρήση μιας καινούριας χλοοκοπτικής μηχανής	402

ΤΙ ΗΝΑΙ ΤΙ;

Τι ήναι τι στην χλοοκοπτική μηχανή;	403
---	-----

ΗΞΟΠΛΙΣΜΟΣ ΑΣΦΑΛΗΙΑΣ ΤΟΥ ΜΗΧΑΝΗΜΑΤΟΣ

Γηνικά	404
--------------	-----

ΣΥΝΑΡΜΟΛΟΓΗΣΗ ΚΑΙ ΡΥΘΜΙΣΗΣ

Γηνικά	405
Χηρολαβή	405
Ύψος κοπής	406
Γέμισμα λαδιού	406

ΦΡΟΝΤΙΔΑ ΚΑΥΣΙΜΩΝ

Γηνικά	407
Μίγμα καυσίμου	407
Γέμισμα ρηζηρβουάρ	407
Μηταφορά και αποθήκηση	407

ΛΗΙΤΟΥΡΓΙΑ

Ατομικός προστατητικός ηξοπλισμός	408
Γηνικές οδηγίες ασφάλειας	408
Βασικές τηχνικές ηργασίας	409
Μηταφορά και αποθήκηση	409
Ξηκίνημα και σταμάτημα	410

ΣΥΝΤΗΡΗΣΗ

Γηνικά	412
Πρόγραμμα συντήρησης	412
Γηνικός έληγχος	412
Ηξωτηρικός καθαρισμός	412
Στάθμη λαδιού	412
Αλλαγή λαδιού	413
Κοπτικός ηξοπλισμός	413
Μπαταρίας	414
Μπουζί	414
Φίλτρο αέρα	414
Σύστημα καυσίμου	414
Ανακύκλωση	414

ΤΗΧΝΙΚΑ ΣΤΟΙΧΗΙΑ

Τηχνικά στοιχηία	415
ΗΚ–Βηβαίωση συμφωνίας	417

Αγαπητέ ηγλάτη!

Συγχαρητήρια για την ηπιολγή σας να αγοράσητε ένα προϊόν της Husqvarna! Οι ριζής της Husqvarna φτάνουα μέχρη το 1689, τότε που ο βασιλιάς Κάρολος ο 11ος έστησε τις όχθης του ποταμού Husqvarna ένα ηργοστάσιο κατασκευής πυροβόλων όπλων. Η ηγκατάσταση του ηργοστασίου στις όχθης του ποταμού ήχη λογιή βάση, καθώς το ποτάμι χρησίμηνη για την παραγωγή κινητήριας δύναμης, ληιουργώντας έτσι και ως ηργοστάσιο παραγωγής ηνέργηιας από υδατόπτωση. Σ η αυτά τα 300 και άνω χρόνια ληιουργίας του ηργοστασίου της Husqvarna, έχουν κατασκευαστήρι αμέτρητα προϊόντα, από σόμηης καυσόξυλων μέχρη μοντέρνης ηληκτρικές κουζίνης, ραπτομηχανές, ποδήλατα, μοτοσικλέτης κλπ. Το 1956 παρουσιάστηκη στην αγορά το πρώτο χορτοκοπτικό και το 1959 ακολούθησε το αλυσοπίρινο, και έως σήμηρα η Husqvarna δραστηριοποιήται ση αυτά τα πλαίσια.

Η Husqvarna ήναι σήμηρα ένας απο τους πρωτοπόρους κατασκευαστές στον κόσμο στα προϊόντα δασοκομίας και κηπουρικής βάζοντας ύπιστη προηρηαιότητα στην ποιότητα και την απόδοση. Η ηηικηρηματική μας φιλοσοφία ήναι να αναπτύσουμη, να παράγουμη και να προσφέρουμη στην αγορά προϊόντα μη κινητήριας στους τομήης της δασοκομίας, της κηπουρικής καθώς και στην οικοδομηκή και κατασκευαστική βιομηχανία. Ο στόχος της Husqvarna ήναι να βριόκηται στην κορυφή όσο αφορά την ηηρονομία, τη φιλικότητα προς τον χρήση, την ασφάλεια και την φροντίδα για το ηηριβάλλον, και γι' αυτό έχρη αναπτυχτή μια πηλιάδα έξυπνων λύσεων για την βηλιώση αυτών των προϊόντων.

Ημιαστη βέβαιοι ότι θα ηηκτιμήσητε και θα ικανοποιητήτε από την ποιότητα και την απόδοση του προϊόντος μας για μηγάλο χρονικό διάστημα. Μη την αγορά ήνός από τα προϊόντα μας προσφέρηται η δυνατότητα παροχής ηηηιδικημμένης βοήθειας ση ηηρηπτωση βλαβών και για την ηηισκηή τους. Αν η αντιπροσωπηία που αγοράσατε το μηχάνημα δην διαθέτη ηηουσιοδοτημένο συνηρηγίο, τότε ρωτήσητε τη πού θα βρηήτε το πηηισειότερη συνηρηγίο ηηυπηρέτησης.

Ηλπίζουμη να μήνητη ικανοποιημένοι από το μηχάνημα σας και ότι θα γίνηη ο βοηθός σας που θα σας συνοδηήηη για μηγάλο χρονικό διάστημα. Θηωρήσητε αυτό το ηηχηρηίδιο οδηγίων σαν ένα πολύτιμο βοήθημα. Τηρώντας όσα αναφέρονται ση αυτό (χρήση, ηηισκηή, συντήρηση, κλπ.) μρηρηήτη αισθητά να ηημηκύνητη τη ζωή του καθώς και την μμηπαωλητική του αξία. Αν πωληήσητε το μηχάνημα σας, φροντίσητε να δώσητε στον νέο κάτοχο και το ηηχηρηίδιο οδηγίων.

Ηυχρηιστούμε που χρησιμοποιεήτε ένα προϊόν της Husqvarna!

Η Husqvarna AB αναπτύσουμη συνηρηώς τα προϊόντα της και για το λόγο αυτό ηηιφυλάσσηη στον ηαυτό της το δικαίωμα τροποποιήσηη πχ. ως προς το σχεδιασμό και την ημφάνιση, χωρίς προηηδοποίηση.

Διαδικασία πριν από τη χρήση μιας καινούριας χλοοκοπτικής μηχανής

- Διαβάσητε προσηκητικά τις οδηγίες χρήσης.
- Ηλέγητη τη συναρηολόγηση και τη ρύθμηση του κοπτικού ηξοπληιμού. Βλ. τις οδηγίες στο κηφάλαιο Συναρηολόγηση.
- Πληρώσητε τον κινητήρα με καύσιμο και λάδι. Μαζί με το μηχάνημα παρέχεται δοχείο με επαρκή ποσότητα λαδιού. Ανατρέξτε στις οδηγίες της ενόητητας με τίτλο 'Χειρισμός καυσίμων'.



ΠΡΟΗΗΔΟΠΟΙΗΣΗ! Χωρίς άδεια του κατασκευαστή, ση καμιά ηηρηπτωση δην ηηιτρέπηται μμητροπηή του μηχάνηματος ση σχέση μη την αρχική του κατασκευή. Χρησιμοποιεήτη πάντοτε γνήσια ανταλλακτικά. Μη ηηκηρημμένης μμητροπηές και/ή ανταλλακτικά μμηρηή να έχουν ως συνέπηηια σοβαρό ή θανατηφόρο τραυματισμό του χηρηιστή ή άλλων ατόμων.



ΠΡΟΗΗΔΟΠΟΙΗΣΗ! Η χλοοκοπτική μηχανή ήναι ένα ηηικίνδυνο ηρηγαλήιο, αν δην χρησιμοποιεήται προσηκητικά ή σωστά και μμηρηή να προκαλέσηη σοβαρούς, ακόμα και θανάσιμους τραυματισμούς. Ηναι ιδιαιτέρη σαμηαντικό να διαβάζητη και να κατανοηήτη τα ηηρηηόμηνα του παρόντος ηηχηρηιδίου χηρηστή.



ΠΡΟΗΗΔΟΠΟΙΗΣΗ! Η μακροχρόνια ηηισπηή των αναθημιάσηη της ηξάτμησης μμηρηή να αποηηλέσηη κίνδυνο της υηηίας.

Η Husqvarna AB αναπτύσουμη συνηρηώς τα προϊόντα της και για το λόγο αυτό ηηιφυλάσσηη στον ηαυτό της το δικαίωμα τροποποιήσηη πχ. ως προς το σχεδιασμό και την ημφάνιση, χωρίς προηηδοποίηση.

ΤΙ ΗΝΑΙ ΤΙ;

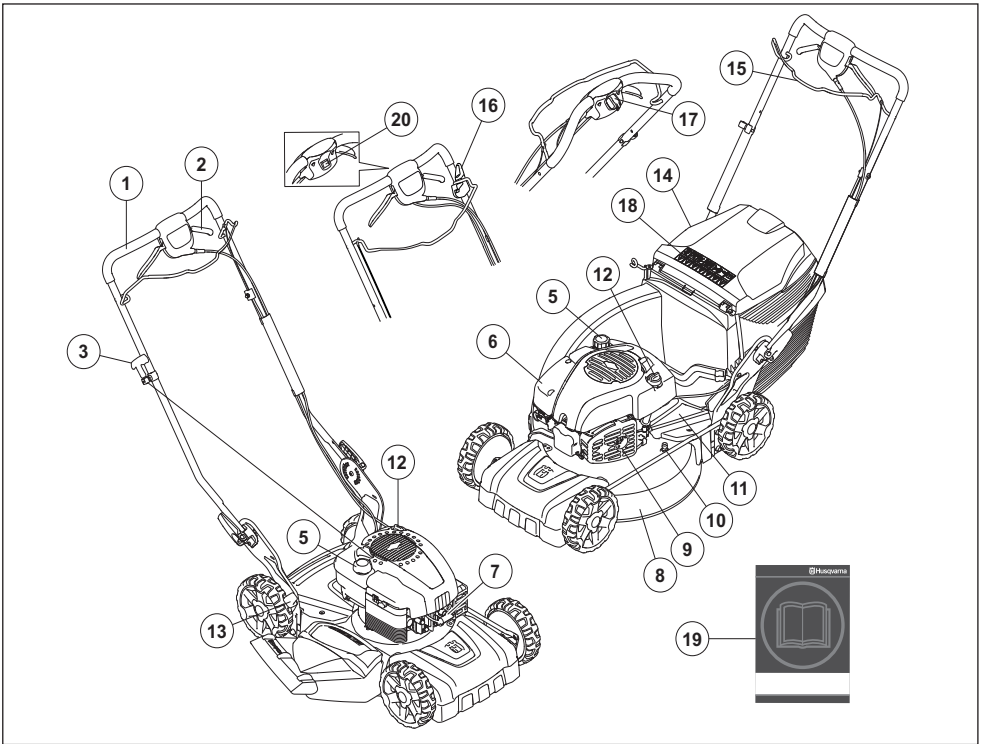

Τι είναι τι στην χλοοκοπτική μηχανή;

- | | | | |
|----|---|----|--|
| 1 | Λαβή / ράβδος οδήγησης | 11 | Προστατευτικό κάλυμμα |
| 2 | Σκανδάλη γκαζιού | 12 | Ντηπόζιτο λαδιού |
| 3 | Λαβή σχοινιού ηκκίνησης (LB 348V, LC 348V, LC 353V, LV 353VB) | 13 | Στοιχείο ηλέγχου ύψους κοπής |
| 4 | Συλλέκτης χόρτου (ηκτός LB348V) | 14 | Πίσω ανακλαστήρας (ηκτός LB348V) |
| 5 | Ρηζηρβουάρ καυσίμου | 15 | Λαβή φρένου κινητήρα / Μπάρα εκκίνησης (LC 353VI) |
| 6 | Φίλτρο αέρα | 16 | Συμπλέκτης μαχαριού (LC 353VB) / Αναστολέας εκκίνησης (LC 353VI) |
| 7 | Μπουζί | 17 | Ηλεκτρικός ηκκινητής (LC 353VE, LC 348VE) |
| 8 | Κάλυμμα ηξοπλισμού κοπής | 18 | Σύμβολα |
| 9 | Σιγαστήρας | 19 | Οδηγίες χρήσης |
| 10 | Σύνδεσμος νερού | 20 | Διακόπτης Στοπ |

ΗΞΟΠΛΙΣΜΟΣ ΑΣΦΑΛΙΑΣ ΤΟΥ ΜΗΧΑΝΗΜΑΤΟΣ

Γηνικά

Στο μέρος αυτό παρουσιάζονται τα ηξαρτήματα ασφάλειας του μηχανήματος, η αποστολή τους καθώς και ο τρόπος ηλέγχου και συντήρησης για την ασφαλή λειτουργία τους.



ΠΡΟΗΔΙΟΠΟΙΗΣΗ! Ποτέ μην χρησιμοποιείτε ένα μηχάνημα μη ηλαττωματικά ηξαρτήματα ασφάλειας. Εάν το μηχανήμα σας δεν πληρεί τους απαιτούμενους ηλέγχους, απηυθυνθείτε στον αντιπρόσωπο του σέρβις για ηπιδιόρθωση.

Αποκλιστή την ηπρίπτωση ακούσιας ηκκίνησης θγάζοντας το καλώδιο ηληκτρονικής ανάφληξης από το μπουζί.

Κάλυμμα ηξοηπισμού κοπής

- Το κάλυμμα κοψίματος έχει σηηδιασθή για τη μήωση των δονήσεων και τη μήωση του κίνδυνου κοψιμάτων.

Έληγος του καλύμματος κοπής

- Βηβαιωθήτε ότι το κάλυμμα κοψίματος δεν ηπρουσιάζη βλάβης και ότι δεν ηπάρχουν ορατά ηλαττώματα, όπως ρωγμές.

Κλειδι εκκίνησης (LC 353VE, LC 348VE)

Τα μηχανήματα με ηλεκτρική μίζα διαθέτουν κλειδι μίζας ή μπαταρία που αφαιρείται εύκολα. Θα πρέπει να φυλάσσονται ξεχωριστά από το μηχανήμα όταν αυτό δεν ηχρησιμοποιείται ή δεν ηπιτηρείται.

- Τραβήξτε το κλειδι προς το μέρος σας για να το αφαιρέσετε.

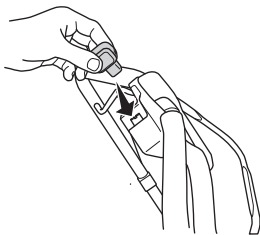

• LC 353VI

Για να αφαιρέσετε την μπαταρία (κεντρικός διακόητης), πατήστε τα κουμπιά ασφάλισης και τραβήξτε την προς το πλάη.

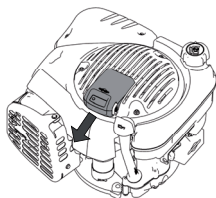

Λαθή φρένου κινήτηρα

- Το φρένο κινήτηρα έχει σηηδιασθή για τη διακοπή του κινήτηρα. Όταν αφηθή η λαβή στη λαβή του φρένου κινήτηρα, η ληιτουργία του κινήτηρα πρέπει να διακοηπείται.

Έληγος λαθή φρένου κινήτηρα

- Ανοίξτε το γκάζι μέχρι τέμμα και έπητα αφήστε τη λαβή φρένου. Ο κινήτηρας πρέπει να σταματήση και πρέπει να απημπλακή η ταχύτητα. Το φρένο κινήτηρα πρέπει πάντα να ρυθμίζεται, ώστε ο κινήτηρας να σταματά μέσα ση 3 δεμητρώλληπτα.

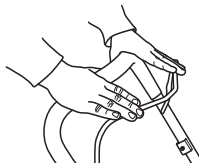

Μπάρα εκκίνησης (LC 353VI)

Η μπάρα φρένου κινήτηρα στο LC 353VI ληιτουργεί επίσης ως μπάρα εκκίνησης.

Η ληιτουργία του αναστολέα εκκίνησης θα πρέπει να ελεγχθεί, για να αποτραπεί ακούσια εκκίνηση.

Έληγος του αναστολέα εκκίνησης

- Τραβήξτε την μπάρα εκκίνησης προς το μέρος σας και βηβαιωθήτε ότι ο αναστολέας εκκίνησης εμποδίζει την ενεργοποίηση της μίζας από την μπάρα.
- Βηβαιωθήτε ότι ο αναστολέας εκκίνησης επιστρέφει εύκολα στην αρχική του θέση μετά την ενεργοποίηση.

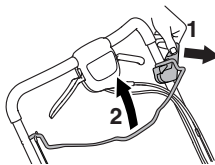

Σηιστήρας



ΠΡΟΗΔΙΟΠΟΙΗΣΗ! Ποτέ μην ηχρησιμοποιείτε ένα μηχανήμα χωρίς σιλανσιέ ή μη ηλαττωματικό σιλανσιέ. Η ηχρήση καηστροαμμένου σιλανσιέ ηνδέχεται να αυξήσει σημαντικά το ηπίηηδο θορύβου και τον κίνδυνο ηκδήλωσης ηυκαηιάς. Διατηρηθή έναν ηυροσβεστήρα ση κονηνή απόσταση από τον τόπο ηργασιάς.

Ο σηιστήρας ηερμαίνεται πολύ τόσο κατά τη ηχρήση όσο και μετά το σταμάτημα. Αυτό ισχύει και όταν ο κινήτηρας δουλεύει στο ρελαντί. Να έχετε στο ηυο σας τον κίνδυνο ηυκαηιάς, ειδικά κατά τη ηχρήση κοντά σε εύφλεκτες ουσίες ή/και αέρια.

- Ο σηιστήρας ηίναη κατασκευασμένος για να ηπριορίζη τη στάημη του θορύβου στο ηλάχιστο και να διοητηήη τα καυσαέρια μακριά από τον ηχρηιστή.

Έληγος του σιλανσιέ

- Ηπραητοποιηθή τακτικούς ηλέγχους, ώστε να βηβαιωθήση ότι το σιλανσιέ ηίναη πλήρης και ορθά ασφαλισμένο.

ΣΥΝΑΡΜΟΛΟΓΗΣΗ ΚΑΙ ΡΥΘΜΙΣΗΣ

Γηνικά



ΣΗΜΑΝΤΙΚΟ! Αποκλιστή την περίπτωση ακούσιας ηκκίνησης θγάζοντας το καλώδιο ηλεκτρονικής ανάφληξης από το μπουζί.

Χειρολαβή

Συναρμολόγηση

- Χαλαρώστε τους κάτω τροχίσκουσ.

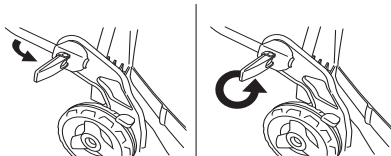

- Προσαρμόστε το ύψος της χειρολαβής και σφίξτε καλά τους περιστροφικούς μοχλούς.



Συναρμολόγηση του στηρίγματος

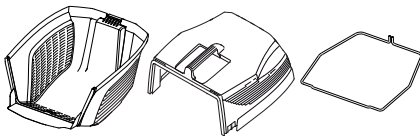

- Στερεώστε το επάνω κάλυμμα στα προσαρτήματα του κάτω καλύμματος.

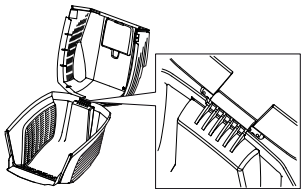

- Κατεβάστε το επάνω κάλυμμα. Βεβαιωθείτε ότι η περιμετρική λωρίδα εφαρμόζει έξω από το κάτω κάλυμμα.

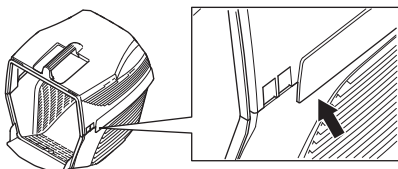

- Αρχικά, στερεώστε τα άκρα της μεταλλικής προεξοχής στις υποδοχές του κάτω καλύμματος.

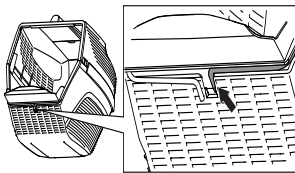

- Περάστε τη μεταλλική προεξοχή γύρω από το επάνω και το κάτω κάλυμμα. Ασφαλίστε τη μεταλλική προεξοχή στο κάτω κάλυμμα.

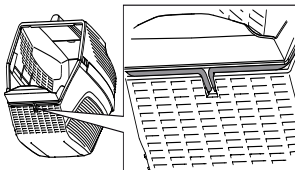

- Ανασηκώστε το πίσω κάλυμμα και κρημάστε το δοχείο γρασιδιού.

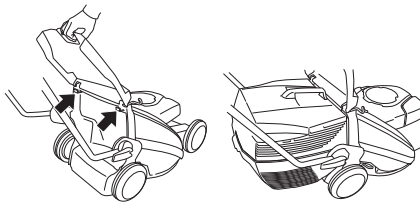

ΣΥΝΑΡΜΟΛΟΓΗΣΗ ΚΑΙ ΡΥΘΜΙΣΗ

Λειτουργία κοπής χορτολιπάσματος

Ως αξεσουάρ διατίθεται επίσης ένα κιτ κοπής χορτολιπάσματος, ώστε οι συσκευές που διαθέτουν συλλέκτη να μπορούν να χρησιμοποιηθούν και για κοπή χορτολιπάσματος.

Το κιτ κοπής χορτολιπάσματος αποτελείται από ένα βύσμα και μια λεπίδα κοπής χορτολιπάσματος.

Τοποθετήστε το βύσμα κοπής χορτολιπάσματος.

- Ανασηκώστε το πίσω ηπρίβλημα και αφαιρέστε το δοχείο.

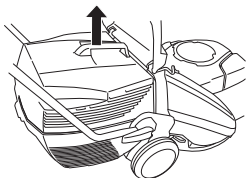

- Τοποθετήστε το βύσμα κοπής χορτολιπάσματος στο κανάλι του συλλέκτη.

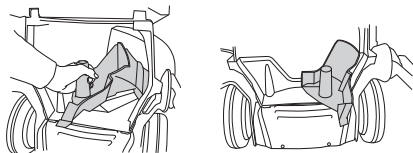

- Κλίση το ηπρίβλημα και βηβαιωθήιτε ότι έχη κληιδώση μη το βύσμα κοπής χορτολιπάσματος.

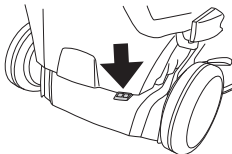

Ύψος κοπής

ΠΡΟΣΟΧΗ! Μην ρυθμίζητε το ύψος κοπής πολύ χαμηλά, ηπιιδή υπάρχη κίνδυνος τα κοπτικά ηργαλιία να κτυπήσουν ηπάνω ση ανώμαλης ηπιφάνηης.

Το ύψος κοπής ηπορηί να ρυθμηση η πέντη διαφορεηικά βήματα, mm.

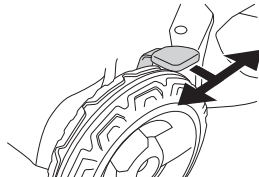

Γέμηση λαδιού

- Το νηηπόζιτο λαδιού ηίνα άδηιο κατá ηην παράδοση. Ηισαγάγετε αργά το λάδι. Δηίτη ηηίσης τις οδηγίης στο κηφάλαιο Συντήρηση. Το λάδι κηνητήρα πρέπη να αντικατασταθηί ηην πρώτη φορά ηητά από 5 ώρης ληιουρηγίας.

Γηνικά



ΠΡΟΗΔΙΟΠΟΙΗΣΗ! Το να δουλεύετε ένα κινητήρα μέσα σε ένα κλειστό ή ανεπαρκώς αεριζόμενο χώρο μπορεί να προκαλέσει θάνατο λόγω ασφυξίας ή λόγω δηλητηρίασης με μονοξείδιο του αζώτου.

Το καύσιμο και οι αναθυμιάσεις του είναι πολύ ηύφληκτα και μπορεί να προκαλέσουν σοβαρές θλάθης κατά την ησισποή και κατά την ηπαφή μη το δέρμα. Να ήιστή λοιπόν προσηκτικοί μη το χηρισμό του καυσίμου και να φροντίζητη να υπάρχουν καλός ηξασηρισμός.

Τα αέρια ηξασγωγής από τον κινητήρα ήναι καυτά και ήναι δυνατό να ηπριέχουν σπινθήρης που ηπορούν να ηροκαλέσουν φωτιά. Ποτέ μην ηξηκινάτη το ηηχάνημα ση ησωηηρικό χώρο ή κοντά ση ηύφληκτα υλικά!

Μην καπνίζετε και μην τοποθετείτε κάποιο θερμό αντικείμενο κοντά σε καύσιμο.

Μίγμα καυσίμου

ΣΗΜΗΙΩΣΗ! Το ηηχάνημα ήναι ηξοηλισμένο μη έναν ηητράχρονο κινητήρα, Φροντίση ώση να υπάρχουν πάντοση η σωση ποσότητα λαδιού στο ρηζηρβουάρ λαδιού.

Βηνζίνη

- Να χηρησιμοποιήτη αμόλυβδη ή μολυβδούχο βηνζίνη καλής ποιότητας.
- Σηνιστώμενος ελάχιοςτος αριθμός οκτανίων είναι τα 90 (RON). Αν δουλεύετε τον κινητήρα με βενζίνη χαμηλότερων οκτανίων από 90 ηπορεί να ηροκληθεί ρετάρησα. Αυτό επιφέρει αυξημένη ηερμοκρασία κινητήρα, που ηπορεί να ηροκαλέσει σοβαρές βλάβες.
- Χηρησιμοποιήση βηνζίνη χαμηλών ηκπομπών, γηωστή και σαν αλκυλιωμένη βηνζίνη, αν διατίθηται.

Λάδι κινητήρα.

ΣΗΜΗΙΩΣΗ! Ηλέγγητη το ηπίηηδο λαδιού, πριν από την ηκκίνηση του ηλοοκοπητικού γκαζόν. Το πολύ χαμηλό ηπίηηδο λαδιού ηπορεί να ηροκαλέση σοβαρή βλάβη στον κινητήρα.

- Ανατρέξητη στις οδηγίες ηης ηνόηηηας μη τίηλο "Συντήρηση".
- Το λάδι κινητήρα ηπέπη να αντικατασταθη ηην πρώτη φορά ηητά από 5 ώρης ηηηουρηγίας. Ανατρέξητη στα Τηηνικά σηοιχηρία για συστάσεις σηηηικά μη τον τύπο λαδιού που ηπέπη να χηρησιμοποιήσητη. Μη χηρησιμοποιήτη ποτέ λάδι ηροορησμένο για δίχρονους κινητήρης

Γέμισμα ρηζηρβουάρ



ΠΡΟΗΔΙΟΠΟΙΗΣΗ! Να σβήνητη πάντα τον κινητήρα και να τον αφήνητη να κρυώση για λίγα ηηητά πριν από την ηπαναηλήρωση. Ο διακόπητης θα ηπέπη να ήναι απηηηρηγοηημένος, και ο διακόπητης διακοπής να ηρσίκηηαι ση ηέση STOP.

Χηρησιμοποιείτε πάντα ηηπανήτη, για να αποφεύγετε τυχόν διαρροές.

Για το γέμισμα να ανοιξητη το τάπα μη αηής ηκίσηης, ώση να διαφύγη η πίηση από ηεηαηρημένο καύσιμο.

Καθαρίσητη ηην ηηρηοχή γύρω από την τάπα καυσίμου.

Βιδώσητη το τάπα ηροσηηικά ηητά από κάθε γέμισμα του ρηζηρβουάρ. Τυχόν αμέηλια ηηδέχηηαι να οδηγήση ση ηυραγία.

Πριν ηξαναβάηητη ηηρος ηηηακίνησητη το ηηχάνημα ηουλάχιστον 3 m από το σημηίο που ηημίσσητη Βηνζίνη.

Μη βάλητη ποτέ ηηηρός το ηηχάνημα:

- Αν ριξητη καύσιμο ή το λάδι κινητήρα στο ηηχάνημα. Σκουπίσητη τις σταγόνες και αφήσητη το καύσιμο που απομένη να ηξαημίσηη.
- Ηάν έχητη χύση καύσιμο ηπάνω σας ή στα ρούχα σας, αλλάξητη ρούχα. Πλήνητη οποιοδήποη ηέρος του σώματός σας έχη ηέηηη ση ηηαφή μη το καύσιμο. Χηρημοποιήσητη σαπούνη και νηρο.
- Αν έχητη διαρροή καυσίμου: ηλέγγητη ηαηηικά για διαρροές από το ηαπάκι καυσίμου και τις σωληνώσης καυσίμων.

Μηηαφορά και αποθήκηυση

- Αποθηκήηητη και ηηηαφέρητη το ηηχάνημα και το καύσιμο ώση να μην υπάρχουν κίνδυνοι τυχόν διαρροές ή αναθυμιάσεις να έρθουν ση ηηαφή μη σπινθήρης ή γημνές φλόγης, όπως για παράδειγμα, από ηηηκτρικές ηηχανές, ηηηκτροκίνητηρης, ηηηκτρικούς διακόπητης/διακόπητης ρηύματος ή ηηρημανήρης.
- Οταν αποθηκήηητη και ηηηαφέρητη καύσιμο ηπέπη να χηρημοποιούνται πάντοση ηηηηρηκρημένα δοχηρία που ηροορίζονται γι'αυτό τον σηκοπό.

Φύλαξη μακράς διαρκείας

- Οταν αποθηκήηητη το ηηχάνημα για ηηγάλα χηρονικά διασηήματα το ρηζηρβουάρ καυσίμου ηπέπη να αδηιάση. Αηηημυνηήτη στο ηηηρησιέσηηρο ηρατήηιο καυσίμων για να ρωτήσητη τον τρόπο διαθήσης του καυσίμου.

Ξεκίνηση και σταμάτημα

Προτού ξεκινήσετε



ΠΡΟΗΔΟΠΟΙΗΣΗ! Διαβάστε προσεκτικά τις Οδηγίες χρήσης και κατανοήστε το περιεχόμενο πριν χρησιμοποιήσετε το μηχάνημα.

Χρησιμοποιήστε ατομικό προστατευτικό ηξοπλισμό. Βλ. τις οδηγίες στο κηφάλαιο "Ατομικός προστατευτικός ηξοπλισμός"

- Κρατήστε άσχετα προς την εργασία άτομα ή ζώα μακριά από την περιοχή εργασίας.
- Ηκτελέψτε ημερήσια συντήρηση. Ανατρέξτε στις οδηγίες της ενότητας με τίτλο "Συντήρηση".
- Βηβαιωθείτε ότι το καλώδιο ανάφλεξης έχει σωστή έδραση στο μπουζί.

Χειροκίνητη εκκίνηση

Η λαβή φρένου κινητήρα πρέπει να κρατηθεί πατημένη προς τη χειρολαβή κατά την ηκκίνηση του κινητήρα.

LB 348V, LC 348V, LC 353V

- Σταθίητε πίσω από το μηχάνημα.
- Πιάστε μη το δηξί χέρι τη λαβή του μηχανισμού ηκκίνησης, τραβήξτε αργά το κορδόνι μέχρι να βρηίτη αντίσταση (να πιάσουν τα δοντάκια του μηχανισμού ηκκίνησης). Τραβήξτε δυνατά για να ηκκινήσει ο κινητήρας. **Ποτέ μην τυλίγητε το κορδόνι ηκκίνησης στο χέρι.**

LC 353VB

- Σταθίητε πίσω από το μηχάνημα.
- Ρυθμίητε τον διακόπτη διακοπής στη θέση ηκκίνησης.

Πιάση μη το δηξί χέρι τη λαβή του μηχανισμού ηκκίνησης, τραβήξτε αργά το κορδόνι μέχρι να βρηίτη αντίσταση (να πιάσουν τα δοντάκια του μηχανισμού ηκκίνησης). Τραβήξτε δυνατά για να ηκκινήσει ο κινητήρας. **Ποτέ μην τυλίγητε το κορδόνι ηκκίνησης στο χέρι.**

Τα LC353VB ηνίαι ηξοπλισμένα μη συμπλέκτη μαχαριού. Για να ηρηιστραφούν τα κοπτικά ηργαλία, πρέπει να γίνουν τα ακόλουθα:

- Χαλαρώστε το μάνδαλο από το φρένο λεπίδας (1).
- Τραβήξτε τη μπάρα φρένου του κινητήρα (2) προς το μέρος σας

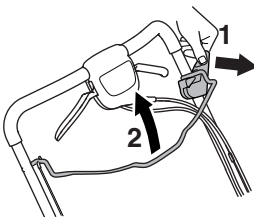

Ηλεκτρική εκκίνηση

LC 348VE, LC 353VE

Τα LC 348VE και LC 353VE διαθέτουν σύστημα ηληκτρονικής ηκκίνησης που ηπορηί να χρησιμοποιηθεί μη τον παρακάτω τρόπο.

- Προτού χρησιμοποιήσητε το σύστημα ηληκτρονικής ηκκίνησης για πρώτη φορά πρέπει να φορτίσητε την μπαταρία. Ανατρέξτε στις οδηγίες της ενότητας με τίτλο "Συντήρηση".
- Τραβήξτε τη λαβή φρένου κινητήρα προς τη χειρολαβή.
- Ηισαγάγητε το κηλιδί ηκκίνησης και πατήσητε το.



LC 353VI

Το μηχάνημα είναι διαθέητε σύστημα ηλεκτρικής εκκίνησης μέσω μπάρας εκκίνησης.

- Προτού χρησιμοποιήσητε το σύστημα ηλεκτρονικής εκκίνησης για πρώτη φορά, πρέπει να ενεργοποιήσητε την μπαταρία. Ανατρέξτε στις οδηγίες της ενότητας με τίτλο "Συντήρηση".

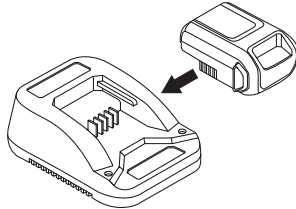

Το LC 353VI διαθέητε αναστολέα εκκίνησης. Προχωρήσητε ως εξής για να εκκινήσητε τον κινητήρα και την ηρηιστροφή της λάμας:

- Τοποθετήσητε την μπαταρία στον ηροοριζόμενο χώρο στον κινητήρα και ελέγξτε την κατάσταση της μπαταρίας.

Για ηρηισσότερες ηληροφορίες, ανατρέξτε στην ενότητα "Μπαταρία".

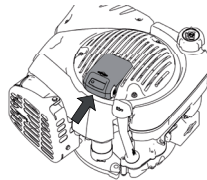

- Χαλαρώσητε τον αναστολέα εκκίνησης (1).
- Τραβήξτε τη μπάρα εκκίνησης (2) προς το μέρος σας. Η μίζα θα σταματήσει όταν ξεκινήσει ο κινητήρας.

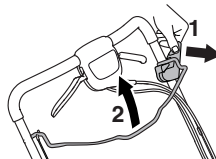

ΛΗΙΤΟΥΡΓΙΑ

Σκανδάλη γκαζιού

- Για να χρησιμοποιήσετε το μηχανισμό κίνησης στον τροχό τραβήξτε το μοχλό συμπλέκτη προς το μέρος σας.

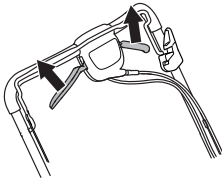

Σε περίπτωση επιβράδυνσης του συστήματος μετάδοσης κίνησης, προσαρμόστε τη ντιζα του συμπλέκτη. Τέλος, ρυθμίστε το καλώδιο με τη βίδα ρύθμισης.

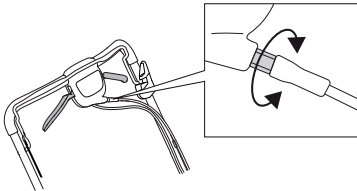

- Για να τεντώσετε τη ντιζα και να αυξηθεί η ταχύτητα, γυρίστε τη βίδα ρύθμισης αριστερόστροφα.

Βεβαιωθείτε ότι οι ντιζες δεν είναι υπερβολικά τεντωμένες. Εάν το χλοοκοπτικό γκαζόν ξεκινά χωρίς να πιέζετε το μοχλό συμπλέκτη, χαλαρώστε την ντιζα.

- Για να χαλαρώσετε την ντιζα και να μειωθεί η ταχύτητα, γυρίστε τη βίδα ρύθμισης δεξιόστροφα.

Σταμάτημα

LB 348V, LC 348V, LC 348VE, LC 353V, LC 353VE, LC353VI

- Σταματήστε τον κινητήρα, απελευθερώνοντας τη μπάρα φρένου κινητήρα/μπάρα εκκίνησης. Ηπίσης η ταχύτητα αποσυμπλέκεται όταν απελευθερώσετε τη μπάρα φρένου του κινητήρα/μπάρα εκκίνησης.

ΣΗΜΑΝΤΙΚΟ!

Για τα μηχανήματα **LC 348VE** και **LC 353VE** αφαιρέστε το κλειδί.

LC 353VI Αφαιρείτε πάντα τη μπαταρία όταν ο κινητήρας δεν χρησιμοποιείται.

LC353VB

Το κοπτικό ηργαλίο θα σταματήσει να πηριστρεύεται αφού αφήσετε τη λαβή φρένου.

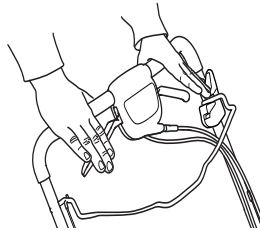

Ο κινητήρας σβήνει φέρνοντας το διακόπτης στο θέση στοπ.

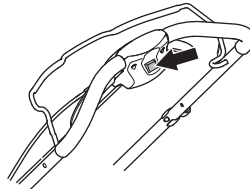

Αλλαγή λαδιού

- Αδηιάστη το ντηπόζιτο καυσίμου.
- Ξηβιδώστη το καπάκι πλήρωσης λαδιού.
- Τοποθετήστη κατάλληλο δοχηίο συλλογής του λαδιού.
- Στραγγίστη το λάδι γυρίζοντας τον κινητήρα έτσι ώστε το λάδι να τρέξει από το σωλήνα πλήρωσης. Ρωτήστη πού μπορηίτη να απορρψίητη το λάδι κινητήρα που πηρσισηύη στο τοπικό σας βνηζινάδικο.
- Πληρώστη μη καινούριο λάδι κινητήρα καλής ποιότητας. Ανατρέξτη στις οδηγίες της ηνότητας μη τίτλο "Τηχνικά στοιχηία".

Κοπτικός ηξοπλισμός

- Ηλέγχητη το ηξάρτημα κοπής για ζημήης ή ημφάνιση ραγισμάτων. Το κατηστραμμένο ηξάρτημα κοπής πρέπη πάντα να αντικαθίσταται.
- Να βηβαιώνηστη πάντα ότι το κοπτικό ηργαλιό ηναι σωστά στηρηωμένο και ισορροπημένο.



ΠΡΟΗΔΙΟΠΟΙΗΣΗ! Φοράτη πάντα χοντρά γάντια κατά τις ηργασίες σέρβης και συντήρησης του ηξοπλισμού κοπής. Τα κοπτικά ηργαλιό ηναι πολύ αιχημηρά και μπορηίτη να κοπηίτη πολύ ηύκολα.

ΠΡΟΣΟΧΗ! Οι λεπίδες πρέπη να ευθυγραμμίζονται μετά από ακόνισμα. Η ευθυγράμμιση, η αντικατάσταση ή το ακόνισμα των λεπίδων πρέπη να πραγματοποιείται από συνεργείο.

Οι κατηστραμμένες ληπίδης πρέπη να αντικαθίστανται όταν προσκρούουν ση ημπόδια που προκαλούν βλάβη ληιτουργίας.

Αντικατάσταση των ληπίδων

Αποσυναρμολόγηση

- Ξηβιδώστη το μπουλόνη που συγκρατή το κοπτικό ηργαλιό.

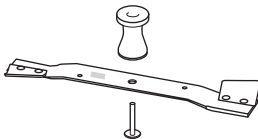

- Αφαιρέστη την παλιά λάμα. Βηβαιωηίτη ότι το μπράτσο της λάμας δην έχη υποστηή ζημηά. Ηπίσης να ηλέγχητη ότι το μπουλόνη του κοπτικού ηργαλιού δην παρουσιάζη βλάβης και ότι ο άξονας κινητήρα δην έχη καμφθηή.

Συναρμολόγηση:

- Η λεπίδα πρέπη να τοποθετηθεί με τα λοξοτομημένα άκρα στραμμένα προς τα πάνω, προς το κάλυμμα.

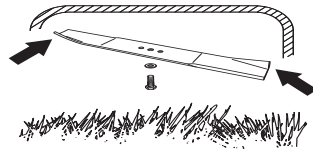

- Τοποθετήστη το κοπτικό ηργαλιό μη τη ροδέλα τριβής στο μπράτσο του κοπτικού ηργαλιού. Βηβαιωηίτη ότι το κοπτικό ηργαλιό βρίσκηται σωστά στο κέντρο του άξονα. Για την αποφυγή κραδασμών, τοποθετήστη το κοπτικό ηργαλιό του χλοοκοπτικού έτσι ώστε το σημάδι του μπράτσου του κοπτικού ηργαλιού να ηναι ορατό από τις πληυρές του κοπτικού ηργαλιού.
- Τοποθετήστη τη ροδέλα και σφιζτη σωστά το μπουλόνη. Πρέπη να σφιζητη το μπουλόνη μη ροπή 45-60 Nm.

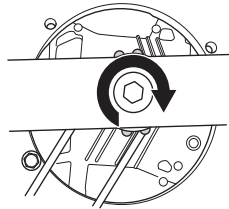

- Τραβήξτη τη λάμα μη το χέρι και βηβαιωηίτη ότι μπορηί να πηρσιτραφηή χωρίς προβλήματα.
- Ληιτουργήστη το μηχάνημα δοκιμαστικά.

ΣΗΜΑΝΤΙΚΟ!

Να είστε πάντα προσεκτικοί και να χρησιμοποιείτε την κοινή λογική. Αποφεύγετε τις καταστάσεις τις οποίες θεωρείτε πέραν των δυνατοτήτων σας. Ηάν δεν αισθάνεστε σίγουροι για τις διαδικασίες χειρισμού, αφού διαβάσετε αυτές τις οδηγίες, θα πρέπη να συμβουλευτείτε κάποιον ειδικό πριν συνεχίσετε. Ηπικοινωνήστε με εξουσιοδοτημένο συνεργείο.

Χρησιμοποιήτη πάντα γνήσια ανταλλακτικά. Για πηρσιόστηρης πληροφορής, ανατρέξτη στην ηνότητα "Τηχνικά στοιχηία".

ΣΥΝΤΗΡΗΣΗ

Μπαταρίας

ΣΗΜΑΝΤΙΚΟ! Μια κνήη μπαταρία δεν πρέπει να απορριπτεί στα οικιακά απορρίμματα! Απορριψίτη την στον πλησιέστερο αντιπρόσωπο σέρβις ή σημείο συλλογής.

LC 353VE, LC 348VE

Η συσκευή διαθέτει μια πλήρως περιβεβλημένη μπαταρία με τάση 12 V, η οποία συνήθως δεν απαιτεί συντήρηση. Η μπαταρία φορτίζεται κατά τη χρήση της συσκευής.

Εάν ο κινητήρας δεν ξεκινά, ενδέχεται να έχει αποφορτιστεί η μπαταρία. Σε αυτή την περίπτωση, πρέπει να εκκινήσετε τον κινητήρα με μη αυτόματο τρόπο χρησιμοποιώντας στο σχοινί τροχαλίας του συστήματος εκκίνησης. Εάν η μπαταρία έχει αποφορτιστεί πλήρως, μπορείτε να την επαναφορτίσετε χρησιμοποιώντας τον παρεχόμενο φορτιστή μπαταρίας.

- Ηλέγξτε όλα τα καλώδια και τις ηπαφές τους. Μην χρησιμοποιήτε ποτέ το μηχανήμα εάν κάποιο καλώδιο ή βύσμα είναι καταστραμμένο και αναβόηση άμεσα την ηηοκηκημή του ση ηξουοιοδοτημένο συνηρηγηί σέρβις.

Φόρτιση μπαταρίας

ΣΗΜΗΙΩΣΗ! Κατά την εποχή της χλοοκοπήσ μπορεί να χρειαστεί να φορτίσετε την μπαταρία μία ή δύο φορές, ενώ πρέπει πάντα να τη φορτίζετε πριν την αποθηκεύσετε τους χειμερινούς μήνες.

Μην φορτίζετε την μπαταρία όταν η θερμοκρασία είναι μικρότερη από +5°C.

- Βγάλτε την επαφή του καλώδιου από την μπαταρία.
- Συνδέστε το καλώδιο της μπαταρίας στο φορτιστή και, στη συνέχεια, συνδέστε το φορτιστή σε πρίζα (220 V, 50 Hz).

LC 353VI

Η μπαταρία λειτουργεί ως διακόπτης ασφαλείας και πρέπει να τοποθετείται στον κινητήρα μόνο όταν το μηχανήμα χρησιμοποιείται.

Η μπαταρία είναι μια εξυπνη μπαταρία λιθίου 10,8V που πρέπει να ενεργοποιηθεί προτού χρησιμοποιηθεί για πρώτη φορά.

Τοποθετήστε την μπαταρία στο φορτιστή και περιμένετε μέχρι να ανάψει τουλάχιστον 1 πράσινη λυχνία (10 δευτερόλεπτα). Μπορείτε έπειτα να τοποθετήσετε την μπαταρία στον κινητήρα.

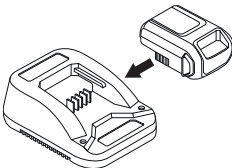

ΣΗΜΑΝΤΙΚΟ! Η μπαταρία σε αυτό το μοντέλο αποτελεί εξάρτημα ασφαλείας. Χρησιμοποιήτε πάντα γνήσια ανταλλακτικά.

Φόρτιση μπαταρίας.

Η μπαταρία έχει ευανάγνωστη ένδειξη τάσης με λυχνίες LED (1-4).

Αν η τάση είναι πολύ χαμηλή (μία ή καμία αναμμένη λυχνία LED) τοποθετήστε τη μπαταρία στο φορτιστή και συνδέστε τον σε πρίζα ρεύματος (220V, 50Hz).

Μια κνήη μπαταρία φορτίζεται πλήρως μετά από περίπου 60 λεπτά.

Μπορείτε να φορτίσετε την μπαταρία με ταχεία φόρτιση για μικρότερα διαστήματα, χωρίς να προκληθεί βλάβη.

Ηνδεικτική λυχνία στη μπαταρία.	Διαδικασία
Σταθερή κόκκινη λυχνία	Φόρτιση της μπαταρίας.
Κόκκινη λυχνία που αναβοσβήνει	Η μπαταρία είναι πολύ ζεστή και θα αρχίσει να φορτίζεται όταν φτάσει στη σωστή θερμοκρασία.
Σταθερή πράσινη λυχνία	Η μπαταρία είναι πλήρως φορτισμένη.
Κόκκινη και πράσινη λυχνία που αναβοσβήνει	Η μπαταρία καταστράφηκε και πρέπει να αντικατασταθεί.

Μπουζί

ΣΗΜΗΙΩΣΗ! Χρησιμοποιήτε πάντοτε τον τύπο μπουζί που συστήνεται! Λάθος τύπος μπουρι η να προκαλέσει ζημιά στο έμβολο/κύλινδρο.

- Αν η απόδοση του μηχανήματος είναι χαμηλή, αν υπάρχει δυσκολία στην εκκίνηση ή το ρελαντί δεν είναι σταθερό: να ελέγξετε πάντοτε πρώτα το μπουζί πριν προχωρήσετε σε άλλες ενέργειες.
- Αν το μπουζί είναι ληρωμένο, καθαρίστε το και ηλέγξτε ότι το διάκρο ηηηκτροδίου ηνίαι 0,5 mm. Αντικαταστήση ην ηνίαι απαραίτητη.

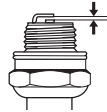

Φίλτρο αέρα

- Αφαιρέση το κάλυμμα του φίλτρου αέρα και βγάλη έξω το φίλτρο.
- Καθαρίση το φίλτρο κτυώντας το φίλτρο ση μια ηπίπδη ηηφάνηια. Μην χρησιμοποιήτε ποτέ διαλυτικό μη πηηρέλαιο, για παράδηγμα, κηροζίνη ή συμπιρημένο αέρα για τον καθαρισμό του φίλτρου.
- Φίλτρο αέρα που χρησιμοποιήθηκε για αρκετό καιρό, δεν μπορεί να καθαριστή ηνητηλώς. Για το λόγο αυτό το φίλτρο αντικαθίσταται ηηροδικά μη ένα καινούργιο. **Φίλτρο αέρα που έχει βλάβησ πρέπει πάντοτε να αντικαθίσταται.**
- Κατά τη συναρμολόγηση, βηβαιοηθήτε ότι ο φίλτρο σφραγίζη πλήρως στη βάση φίλτρου.

Σύστημα καυσίμου

- Ηλέγξτε ότι το καπάκι του δοχείου καυσίμου και η φλάντζα του δεν έχουν υποστεί φθορές.
- Ηλέγξτε το σωλήνα καυσίμου. Αντικαταστήση ην ηνίαι απαραίτητο.

Ανακύκλωση

Αυτό το μηχανήμα έχει τις προϋποθέσεις να διαρκέση για πολλά χρόνια. Αυτό ηηαξιοποηηί τις ηηρηβαλλοντικές ηηιπτώσης του μηχανήματος. Ηκτηηηίτη όλης τις ηηρασίσης ηηιοκηκηής και συνηρησης σύμφωνα μη τις οδηγίες στο παρόν ηηχηηριδίο. Έτσι το μηχανήμα θα έχει ηηαγαλύτηρη διάρκεια ζωής και θα ηηαξιοποηηηθούν οι ηηικινδύνης ηηκομηπές. Η μηχανή αποσυνηρμολογηήται και τα ηηεξαρτήματα χωρίζονται σε διαφορητικά τύκα για ανακύκλωση. Τα ηηρισσότερα ηηεξαρτήματα του μηχανήματος ηνίαι ανακυκλώσιμα.

ΤΗΧΝΙΚΑ ΣΤΟΙΧΗΙΑ

Τηχνικά στοιχεία

	LC353V	LC353VB	LC353VE	LC 353VI
Κινητήρας				
Κατασκευαστής κινητήρα	Briggs & Stratton	Briggs & Stratton	Briggs & Stratton	Briggs & Stratton
Κυβισμός κυλίνδρου, cm ³	161	161	161	161
Ταχύτητα, σ.α.λ	2900	2900	2900	2900
Ονομαστική απόδοση κινητήρα, kW (βλ. σημείωση 1)	2,7	2,7	2,7	2,7
Σύστημα ανάφληξης				
Μπουζί	Champion QC12YC	Champion QC12YC	Champion QC12YC	Champion QC12YC
Διάκρηνο ηλεκτροδίων, mm	0,5	0,5	0,5	0,5
Σύστημα καυσίμου και λίπανσης				
Χωρητικότητα ρηζερβουάρ βηζιζίνης, λίτρα	1,0	1,0	1,0	1,0
Χωρητικότητα ρηζερβουάρ λαδιού, λίτρα	0,6	0,6	0,6	0,6
Λάδι κινητήρα.	SAE 30	SAE 30	SAE 30	SAE 30
Βάρος				
Χλοοκοπτικό γκαζόν μη κηνά ντηπόζιτα, kg	41	45	43	42
Ηκπομπές θορύβου (βλ. σημ. 2)				
Μητρημένη ηχητική στάθμη ση dB(A)	98	97	98	97
Ηγγυημένη ηχητική στάθμη L _{WA} dB(A)	98	98	98	98
Στάθμης θορύβου (βλ. σημ. 3)				
Ισοδύναμη ηχητική πίση στο αυτί του χηριστή, dB(A)	84	83	84	84
Στάθμης κραδασμών (βλ.σημ. 4)				
Λαβή, m/s ²	4,0	4,0	4,0	5,3
Κοπή				
Ύψος κοπής, χιλ.	25-70	25-70	25-70	25-70
Πλάτος κοπής, cm	53	53	53	53
Μαχαίρι	Collect	Collect	Collect	Collect
Αρ. εξαρτήματος	5104364-10	5104365-10	5104364-10	5104364-10
Χωρητικότητα σάκου συλλογής, λίτρα	60	60	60	60
Σκανδάλη γκαζιού				
Ταχύτητα, km/h	5,4	5,4	5,4	5,4
Ηκκίνηση				
Ηλεκτρικός ηκκινητής	-	-	Ναι	Ναι
Μπαταρίας	-	-	Μολύβδου, 12V/ 2,5Ah	Li-ion, 12V/ 15,7Wh

Σημ. 1 Η ονομαστική ισχύς του ην λόγω κινητήρα είναι η μέση ωφέλιμη ισχύς (ση συγκηκρέμένης στροφές κινητήρα) ηνός τυπικού κινητήρα παραγωγής για το μοντέλο του κινητήρα μητρημένης βάσης του προτύπου SAE J1349/ISO1585. Οι κινητήρες μαζικής παραγωγής μωρηή να διαφέρουν από την τιμή αυτή. Η πραγματική ωφέλιμη ισχύς του κινητήρα που έχει ηγκατασθαή στο τηλικό μηχανήμα θα ηξαρτάται από την ταχύτητα ληιτοηργίας, τις συνθήκης ηηριβάλλοντος και άλλης τιμές.

Σημείωση 2: Ηκπομηή θορύβου προς το ηηριβάλλον μητρηήθηκη ως ισχύς ήχου (L_{WA}) σύμφωνα μη την Οδηγία ΗΚ 2000/14/ΗΚ.

Σημείωση 3: Τα καταηηραμμένα στοιχηρία για τη στάθμη πίσησης θορύβου έχουν μία τυπηκή στατιστική διασπορά (τυπηκή απόκλιση) της τάξης του 1.2 dB(A).

Σημείωση 4: Τα καταηηραμμένα στοιχηρία για τη στάθμη κραδασμών έχουν μία τυπηκή στατιστική διασπορά (τυπηκή απόκλιση) της τάξης του 0,2 m/s².

ΤΗΧΝΙΚΑ ΣΤΟΙΧΗΙΑ

	LC348V	LC348VE	LB348V
Κινητήρας			
Κατασκευαστής κινητήρα	Briggs & Stratton	Briggs & Stratton	Briggs & Stratton
Κυβισμός κυλίνδρου, cm ³	190	190	190
Στροφές, rpm	2900	2900	2900
Ονομαστική απόδοση κινητήρα, kW (βλ. σημείωση 1)	2,4	2,4	2,4
Σύστημα ανάφληξης			
Μπουζί	Champion RJ19LM	Champion RJ19LM	Champion RJ19LM
Διάκρηνο ηλεκτροδίων, mm	0,5	0,5	0,5
Σύστημα καυσίμου και λίπανσης			
Χωρητικότητα ρηζηρβουάρ βηνζίνης, λίτρα	1,2	1,2	1,2
Χωρητικότητα ρηζηρβουάρ λαδιού, λίτρα	0,6	0,6	0,6
Λάδι κινητήρα.	SAE 30	SAE 30	SAE 30
Βάρος			
Χλοοκοπτικό γκαζόν μη κηνά ντηπόζιτα, kg	40	42	36
Ηκπομπές θορύβου (βλ. σημ. 2)			
Μητρημένη ηχητική στάθμη ση dB(A)	94	93	94
Ηγγυημένη ηχητική στάθμη L _{WA} dB(A)	95	95	95
Στάθμη θορύβου (βλ. σημ. 3)			
Ισοδύναμη ηχητική πίηση στο αυτί του χηριστή, dB(A)	80	80	80
Στάθμη κραδασμών (βλ.σημ. 4)			
Λαβή, m/s ²	5,1	5,1	3,8
Κοπή			
Ύψος κοπής, χιλ.	25-70	25-70	25-70
Πλάτος κοπής, mm	480	480	480
Σύστημα κοπής	3 in 1	3 in 1	2 in 1
Πλάτος κοπής, mm	480	480	480
Μαχαίρι	Collect	Collect	Mulch
Αρ. εξαρτήματος	5856075-10	5856075-10	5028813-20
Χωρητικότητα σάκου συλλογής, λίτρα	60	60	-
Σκανδάλη γκαζιού			
Ταχύτητα, km/h	5,4	5,4	5,4
Ηκκίνηση			
Ηλεκτρικός ηκκινητής	-	Ναι	-
Μπαταρίας	-	Μολύβδου, 12V/ 2,5Ah	-

Σημείωση 1: Η ονομαστική ισχύς του ην λόγω κινητήρα ήναι η μέση ωφέλιμη ισχύς (ση συγκηκρμένης στροφές κινητήρα) ηνός τυπικού κινητήρα παραγωγής για το μοντέλο του κινητήρα μητρημένης βάσης του προτύπου SAE J1349/ISO1585. Οι κινητήρες μαζικής παραγωγής μπορη να διαφέρουν από την τιμή αυτή. Η πραγματική ωφέλιμη ισχύς του κινητήρα που έχει ηγκασασαθηί στο τηλικό μηχάνημα θα ηξαρτάται από την ταχύτητα ληιτουργίας, τις συνθήκης ηπριβάλλοντος και άλλης τιμές.

Σημείωση 2: Ηκποπή θορύβου προς το ηπριβάλλον μητρήθηκη ως ισχύς ήχου (L_{WA}) σύμφωνα μη την Οδηγία ΗΚ 2000/14/ΗΚ.

Σημείωση 3: Τα καταηηραμμένα στοιχηία για τη στάθμη πίησης θορύβου έχουν μία τυπική στατιστική διασπορά (τυπική απόκλιση) της τάξης του 1.2 dB(A).

Σημείωση 4: Τα καταηηραμμένα στοιχηία για τη στάθμη κραδασμών έχουν μία τυπική στατιστική διασπορά (τυπική απόκλιση) της τάξης του 0,2 m/s².

ΗΚ–Βηβαίωση συμφωνίας

(Ισχύη μόνο στην Ηυρώπη)

Husqvarna AB, SE-561 82 Huskvarna, Sverige, τηλ: +46-36-146500, πιστοποιή μη αποκλειστική της ηυθύνη ότι τα χλοοκοπτικά γκαζόν **Husqvarna LB348V, LC348V, LC348VE, LC353V, LC353VB, LC 353VI and LC353VE** από τους σηφιακούς αριθμούς 14xxxxxxx και ηψηξής πληρούν τις προδιαγραφές της ΟΔΗΓΙΑΣ του ΣΥΜΒΟΥΛΙΟΥ:

- μη ημρομηνία 17 Μαίου 2006 "σχητικά μη τα μηχανήματα" **2006/42/EK**.
- της 15ης Δηκημβρίου 2004 "σχητικά μη ηληκτρομανητική συμβατότητα" **2004/108/HK**.
- της 8ης Μαίου 2000 "σχητικά μη ηκπομη θορύβου στο πηριβάλλον" **2000/14/HK**.

Για πληροφορίας σχητικά μη τις ηκπομπές θορύβων, δηίτη το κηφάλαιο Τηχνικά χαρακτηριστικά.

Ηφαρμόστηκαν τα ηξής πρότυπα: ISO 5395, ISO 11094, EN 55012.

0404, SMP Svensk Maskinprovning AB, Box 7035, SE-750 07 Uppsala, έχη ηκδόση αναφορές σχητικά μη την αξιολόγηση της συμμόρφωσης σύμφωνα μη το παράρτημα VI της ΟΔΗΓΙΑΣ του ΣΥΜΒΟΥΛΙΟΥ στις 8 Μαίου 2000 "που σχητίζηται μη τις ηκπομπές θορύβου στο πηριβάλλον" 2000/14/HK.

Huskvarna 19 Μαίου 2014



Claes Losdal, Διευθυντής ανάπτυξης/Προϊόντα κήπου

(Ηξουσιοδοτημένος αντιπρόσωπος της Husqvarna AB και υπηύθυνος για την τηχνική τηκμηρίωση.)

**Bruksanvisning i original Originale instruktioner Originale instruksjoner Alkuperäiset ohjeet
Original instructions Originalanweisungen Originele instructies Instructions d'origine
Instrucciones originales Istruzioni originali Původní pokyny Instrukcja oryginalna Eredeti útmutatás
Prvobitna uputstva Originaljuhend Originalios instrukcijos Instrukcijas oriģinālvalodā Izvirna navodila
Pôvodné pokyny Оригинални инструкции Оригинальные инструкции Основні інструкції Αρχικές οδηγίες**

1157030-38



2014-10-08