

Operator's manual Manuel d'utilisation
Gebruiksaanwijzing Istruzioni per l'uso
Manual de instrucciones Bedienungsanweisung
Instruções para o uso Οδηγίες χρήσεως

LB448S LB548S e
LB553S e



Please read the operator's manual carefully and make sure you understand the instructions before using the machine.

Lire attentivement et bien assimiler le manuel d'utilisation avant d'utiliser la machine.

Neem de gebruiksaanwijzing grondig door en gebruik de machine niet voor u alles duidelijk heeft begrepen.

Prima di usare la macchina, leggere per intero le istruzioni per l'uso e accertarsi di averne compreso il contenuto.

Lea detenidamente el manual de instrucciones y asegúrese de entender su contenido antes de utilizar la máquina.

Lesen Sie die Bedienungsanweisung sorgfältig durch und machen Sie sich mit dem Inhalt vertraut, bevor Sie das Gerät benutzen.

Leia as instruções para o uso com toda a atenção e compreenda o seu conteúdo antes de fazer uso da máquina.

Διαβάστε προσεκτικά τις Οδηγίες χρήσεως και κατανοήστε το περιεχόμενο πριν χρησιμοποιήσετε το μηχάνημα.

EN 2-17

FR 18-33

NL 33-49

IT 50-65

ES 66-81

DE 82-97

PT 98-113

GR 114-130

KEY TO SYMBOLS

Symbols on the machine:

WARNING! The machine can be a dangerous tool if used incorrectly or carelessly, which can cause serious or fatal injury to the operator or others.

Please read the operator's manual carefully and make sure you understand the instructions before using the machine.

Watch out for thrown objects and ricochets.

Keep people and animals well away from the working area.

Prevent unintentional starting by removing the ignition cable from the spark plug.

Warning: rotating cutter. Keep hands and feet clear.

Make sure that your hands and feet do not come near the cutting attachment when the engine is running.

This product is in accordance with applicable EC directives.

Noise emission to the environment according to the European Community's Directive. The machine's emission is specified in the Technical data chapter and on the label.

For Australia and New Zealand only. Never place your hands or feet close to or under the body when the machine is in operation.

For Australia and New Zealand only. Sound pressure level at the bystander's position.



Explanation of warning levels

The warnings are graded in three levels.

WARNING!



WARNING! Used if there is a risk of serious injury or death for the operator or damage to the surroundings if the instructions in the manual are not followed.

CAUTION!



CAUTION! Used if there is a risk of injury to the operator or damage to the surroundings if the instructions in the manual are not followed.

NOTICE!

NOTICE! Used if there is a risk of damage to materials or the machine if the instructions in the manual are not followed.

Steps before using a new lawn mower

- Please read the operator's manual carefully.
- Check that the cutting equipment is correctly fitted and adjusted. See instructions under the heading Assembly.
- Fill with fuel and oil in the engine. A container with sufficient oil quantity is supplied with the machine. See the instructions under the heading fuel handling.



WARNING! Under no circumstances may the design of the machine be modified without the permission of the manufacturer. Always use original accessories. Non-authorized modifications and/or accessories can result in serious personal injury or the death of the operator or others.



WARNING! A lawn mower is a dangerous tool if used carelessly or incorrectly and can cause serious, even fatal injuries. It is extremely important that you read and understand the contents of this operator's manual.



WARNING! Long-term inhalation of the engine's exhaust fumes can represent a health hazard.

Husqvarna AB has a policy of continuous product development and therefore reserves the right to modify the design and appearance of products without prior notice.

CONTENTS

Contents

KEY TO SYMBOLS

Symbols on the machine:	2
Explanation of warning levels	2
Steps before using a new lawn mower	2

CONTENTS

Contents	3
----------------	---

WHAT IS WHAT?

What is what on the lawn mower?	4
What is what on the lawn mower?	5

SAFETY INSTRUCTIONS

Personal protection	6
General safety precautions	6
General working instructions	7
Machine's safety equipment	8

ASSEMBLY

Fitting the handlebar	10
Adjusting the clutch wire	10
Dismantling and assembling the cutter	10
Assembling the mulcher plugs	11

OPERATING

Fuel	12
------------	----

OPERATING

Starting and stopping	12
-----------------------------	----

MAINTENANCE

Maintenance	13
Air filter	13
Spark plug	13
Muffler	13
Cutter	13
Changing the oil	14
Drive and gearbox	14
Cleaning	15
Trouble shooting	15
Daily maintenance	15
Weekly maintenance	15
Monthly maintenance	15

TECHNICAL DATA

Technical data	16
EC Declaration of Conformity	17

WHAT IS WHAT?

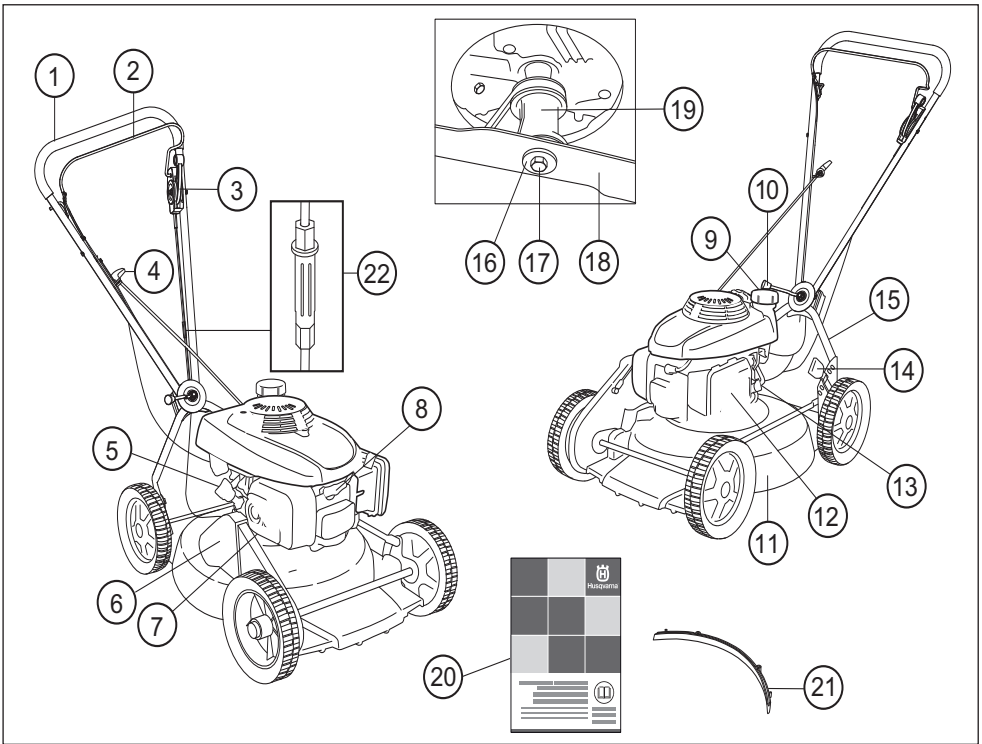

What is what on the lawn mower? LB448S

- | | |
|----------------------------|------------------------------|
| 1 Handle / handlebar | 12 Air filter |
| 2 Engine brake handle | 13 Fuel tap |
| 3 Clutch lever | 14 Cutting height control |
| 4 Starter handle | 15 Lower handlebar |
| 5 Oil tank | 16 Spring washer |
| 6 Belt guard | 17 Cutter bolt |
| 7 Muffler | 18 Cutter/cutting equipment |
| 8 Spark plug | 19 Cutter bracket |
| 9 Fuel tank | 20 Operator's manual |
| 10 Angle adjustment handle | 21 Mulching plug |
| 11 Cutting cover | 22 Adjusting the clutch wire |

WHAT IS WHAT?

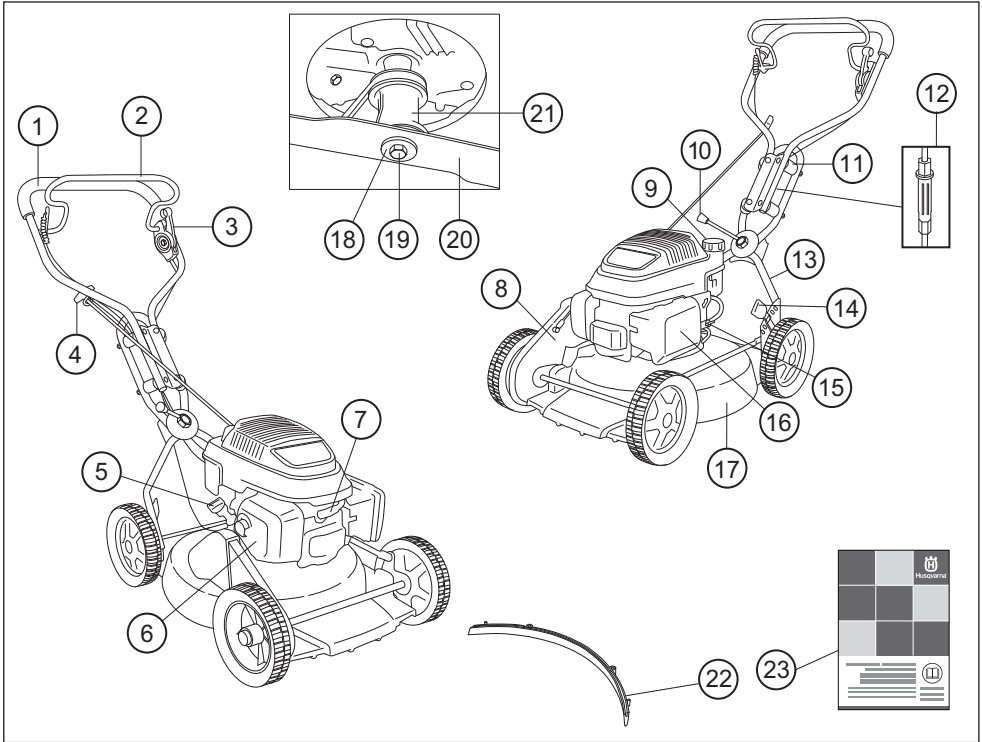

What is what on the lawn mower? LB548S e, LB553S e

- | | |
|------------------------------|-----------------------------|
| 1 Handle / handlebar | 13 Lower handlebar |
| 2 Engine brake handle | 14 Cutting height control |
| 3 Clutch lever | 15 Fuel tap |
| 4 Starter handle | 16 Air filter |
| 5 Oil tank | 17 Cutting cover |
| 6 Muffler | 18 Spring washer |
| 7 Spark plug | 19 Cutter bolt |
| 8 Belt guard | 20 Cutter/cutting equipment |
| 9 Fuel tank | 21 Cutter bracket |
| 10 Angle adjustment handle | 22 Mulching plug |
| 11 Vibration damper | 23 Operator's manual |
| 12 Adjusting the clutch wire | |

SAFETY INSTRUCTIONS

Personal protection



WARNING! You must use personal protection whenever you use the machine.

- Gloves must be worn when required, for example when fitting, inspecting or cleaning cutting attachments.
- Always wear heavy, long pants. Do not wear shorts, sandals or go barefoot.
- Wear sturdy, non-slip boots or shoes.

Generally clothes should be close-fitting without restricting your freedom of movement.

General safety precautions

- A lawn mower is only designed to mow lawns. The only accessories you can use with this engine unit are the cutters we recommend in the Technical data chapter.
- Never use the machine if you are tired, if you have drunk alcohol, or if you are taking medication that could affect your vision, your judgement or your coordination.



WARNING! Running an engine in a confined or badly ventilated area can result in death due to asphyxiation or carbon monoxide poisoning.



WARNING! This machine produces an electromagnetic field during operation. This field may under some circumstances interfere with active or passive medical implants. To reduce the risk of serious or fatal injury, we recommend persons with medical implants to consult their physician and the medical implant manufacturer before operating this machine.

- You must use personal protection whenever you use the machine. See the instructions under the heading Personal protection.
- Never use a machine that has been modified in any way from its original specification. Only use original spare parts.
- Never use any accessories other than those recommended in this manual. See instructions under the headings Cutting equipment and Technical data.
- Never use a machine that is faulty. Carry out the safety checks, maintenance and service instructions described in this manual. Some maintenance and service measures must be carried out by trained and qualified specialists. See instructions under the Maintenance heading.

Before use:

- 1 Check that the engine brake works correctly and is undamaged. See the instructions under the heading Checking the braking effect.
- 2 Check that all handles and controls are undamaged and free of oil.
- 3 Check that the anti vibration system works and is not damaged.
- 4 Check that the muffler is securely attached and not damaged.
- 5 Check that all parts of the lawn mower are tightened correctly and that they are not damaged or missing.
- 6 Check that the cutter is undamaged and not cracked. Replace the cutter if necessary.
- 7 Clean the air filter. Replace if necessary.

Starting



WARNING! Long-term inhalation of the engine's exhaust fumes can represent a health hazard.

- Never start a lawn mower unless the cutters and all covers are fitted correctly.
- Never start the machine indoors. Exhaust fumes can be dangerous if inhaled.
- Observe your surroundings and make sure that there is no risk of people or animals coming into contact with the cutting equipment.
- Place the lawn mower on firm, flat surface and start it. Make sure that the cutter cannot come into contact with the ground or other objects.
- Never twist the starter cord around your hand.

See the instructions under the heading Start and stop.

Fuel safety

(Refuelling/Storage.)



WARNING! Fuel and fuel vapour are highly inflammable. Take care when handling fuel and engine oil. Bear in mind the risk of fire, explosion and inhaling fumes.

- Never refuel the machine while the engine is running.
- Always ensure there is adequate ventilation when refuelling and filling oil.
- Move the machine at least 3 m from the refuelling point before starting it.
- Never start the machine:
 - 1 If you have spilled fuel or engine oil on the machine. Wipe off the spill and allow the remaining fuel to evaporate.

SAFETY INSTRUCTIONS

2If you spill fuel or engine oil on yourself or your clothes. Change your clothes.

3If the machine is leaking fuel. Check regularly for leaks from the fuel cap and fuel lines.

Transport and storage

- The fuel and engine oil tanks should be emptied before longer periods of storage or when transporting the lawn mower. Ask where you can dispose of surplus fuel and engine oil at your local petrol station.
- Always store the lawn mower and fuel so that any leakage or vapours do not risk coming into contact with sparks or naked flames. For example, electrical machines, electric motors, relays/switches, boilers, or the like.
- Always store fuel in an approved container designed for that purpose.

General working instructions



WARNING! This section describes basic safety precautions for working with the lawn mower. This information is never a substitute for professional skills and experience. If you get into a situation where you feel unsure about how to progress, stop and seek expert advice. Contact your dealer, service agent or an experienced lawn mower user. Avoid all usage which you consider to be beyond your capability

Basic safety rules

- Look around you:
 - To ensure that people, animals or other things cannot affect your control of the machine.
 - To make sure that none of the above might come into contact with the cutting equipment.
- Branches, twigs, stones, etc. should be removed from the lawn before you start to mow. Make sure the cutter does not hit foreign objects such as stones, roots or the like. This can make the cutter dull and bend the engine shaft.
- Only use the machine in daylight or in other well-lit conditions.
- Never lift up the lawn mower or carry it around when the engine is running. If you must lift the lawn mower, first switch off the engine and disconnect the ignition lead from the spark plug.
- Do not use the machine in bad weather, such as dense fog, heavy rain, strong wind, intense cold, etc. Working in bad weather is tiring and often brings added risks, such as icy ground.
- Make sure you can move and stand safely. Check the area around you for possible obstacles (roots, rocks, branches, ditches, etc.) in case you have to move

suddenly. Take great care when working on sloping ground.

- The lawn mower should not be used on inclines greater than 15 degrees. Inclines that are too great can result in fuel leakage
- The engine should be switched off when moving over ground that is not to be mowed. For example, gravel paths, stone, shingle, asphalt, etc.
- The brake handle must never be permanently anchored in handle when the machine is running.



Follow the instructions above, but do not use a lawn mower in a situation where you cannot call for help in case of an accident.

Basic mowing technique



WARNING! Make sure that your hands and feet do not come near the cutting attachment when the engine is running.

General

- Mowing slopes can be dangerous. Do not use the lawn mower on very steep slopes.
- The lawn mower should not be used on inclines greater than 15 degrees. Inclines that are too great can result in fuel leakage
- On sloping ground you should work along the slope. It is much easier to work along a slope than it is to work up and down it.
- Branches, twigs, stones, etc. should be removed from the lawn before you start to mow.
- Never lift up the lawn mower or carry it around when the engine is running. If you must lift the lawn mower, first switch off the engine and disconnect the ignition lead from the spark plug.
- Make sure the cutter does not hit foreign objects such as stones, roots or the like. This can make the cutter dull and bend the engine shaft. A bent axle gives imbalance and heavy vibration, which results in a great risk of the cutter becoming loose.

If any foreign object is hit or if vibrations occur stop the machine immediately. Disconnect the HT lead from the spark plug. Check that the machine is not damaged. Repair any damage.
- Never mow more than 1/3 of the length of the grass. This especially applies during dry periods. Mow first with the cutting height set high. Then check the result

SAFETY INSTRUCTIONS

and lower to an appropriate height. If the grass is really long, drive slowly and mow twice if necessary.

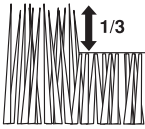

- Never run with the machine when it is running. You should always walk with the lawn mower.
- Do not mow the lawn while walking backwards.

Cutting height

Shut down the engine before changing the cutting height.

The cutting height adjustment is spring assisted. The cutting height can be adjusted in 6 different steps.

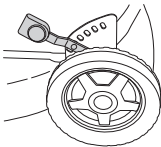

Do not set the cutting height too low as there is a risk that the cutters might hit ground with unevenness.

- To raise the cutting height move the lever to the left and then forward.

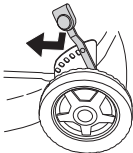

- To lower the cutting height move the lever to the left and then backward.

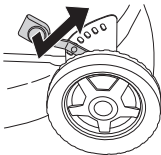

Machine's safety equipment

This section describes the machine's safety equipment, its purpose, and how checks and maintenance should be carried out to ensure that it operates correctly. See the "What is what?" section to locate where this equipment is positioned on your machine.



WARNING! Never use a machine with faulty safety equipment. The machine's safety equipment must be checked and maintained as described in this section. If your machine fails any of these checks contact your service agent to get it repaired.



WARNING! Never use a machine that has faulty safety equipment! Carry out the inspection, maintenance and service routines listed in this section.

Cutting cover and protective cover

The cutting cover is designed to reduce vibration and to reduce the risk of cuts. Make sure the cutting cover is not damaged and that there are no visible defects such as cracks.

The protective cover is designed to reduce the risk of crush injuries and to catch a broken drive belt. Check that the protective cover is undamaged and that it is properly secured.

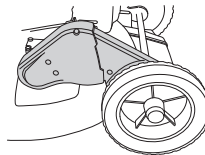

Engine brake handle

The engine brake is designed to stop the engine. When the grip on the engine brake handle is released the engine should stop.

Check the engine brake as follows:

Apply full throttle and then release the brake handle. The engine should stop and the drive should disengage.

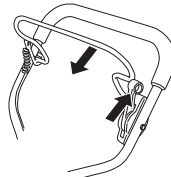

The engine brake should always be adjusted so that the engine stops within 3 seconds.

SAFETY INSTRUCTIONS

Vibration damping system

Your machine is equipped with a vibration damping system that is designed to minimize vibration and make operation easier.

The handlebar system's steel tube and the cutting cover are designed to minimise the vibrations from the engine.

The machine's vibration damping system reduces the transfer of vibration between the engine unit/cutting equipment and the machine's handle unit.

LB448S, LB553S e This model also has 4 vibration dampers fitted on the handlebar unit to further reduce vibrations.

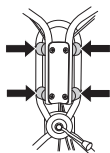

Check that the handles and vibration damping elements are not damaged.



WARNING! Overexposure to vibration can lead to circulatory damage or nerve damage in people who have impaired circulation. Contact your doctor if you experience symptoms of overexposure to vibration. These symptoms include numbness, loss of feeling, tingling, pricking, pain, loss of strength, changes in skin colour or condition. These symptoms normally appear in the fingers, hands or wrists.

Muffler

The muffler is designed to keep noise levels to a minimum and to direct exhaust fumes away from the user.



WARNING! The exhaust fumes from the engine are hot and may contain sparks which can start a fire. Never start the machine indoors or near combustible material! The muffler gets very hot in use and remains so for a short time afterwards. Do not touch the muffler if it is hot!

Never use a machine that has a faulty muffler.

Regularly check that the muffler is securely attached to the machine.

Cutting equipment

Make sure the cutter does not hit foreign objects such as stones, roots or the like. This can make the cutter dull and bend the engine shaft.

Check the cutting attachment for damage or cracks. A damaged cutting attachment should always be replaced. Always ensure the cutter is well ground and balanced correctly.

Also check that the cutter bolt is undamaged and that the engine shaft is not bent.

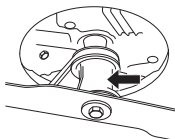

ASSEMBLY

Fitting the handlebar

Take care not to damage the cables and wires when you fold up the handlebar.

The upper part of the handlebar is attached with a sturdy handle nut on the baffle plate. Don't forget the washer between the plate and the handle nut.

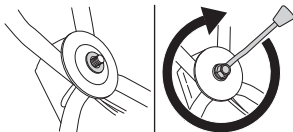

If necessary, the handle can be turned slightly sideways with the handle joint. The handle can be set to different positions to achieve the best driving position, e.g. when mowing next to hedges or house walls.

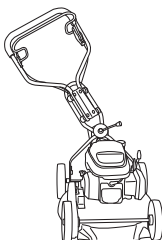

The handle can also be adjusted vertically by turning the wheels by the attachment fitting on the chassis



Adjusting the clutch wire

The clutch wire must be adjusted after the first 8 hours of operation and subsequently when necessary.

The wire is properly adjusted when the wire bracket is aligned with the nut.

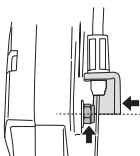

- Adjust the wire using the adjuster screw. Unscrew the screw clockwise or counter clockwise to extend or shorten the wire.

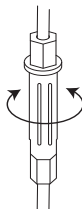

Dismantling and assembling the cutter



WARNING! Always wear heavy-duty gloves when servicing and maintaining the cutting equipment. The cutters are very sharp and cuts can occur very easily.

The ignition lead should always be removed from the spark plug before repair, cleaning or maintenance work.

Position the cutter with the spark plug upwards when servicing the machine.

Always empty the fuel tank before you place the lawn mower on its side.

Dismantling

- Unscrew the bolt holding the cutter.
- Remove the bolt, spring washer and cutter.

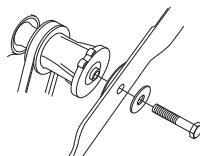

Assembly

- Place the cutter with the friction washer against the cutter bracket.

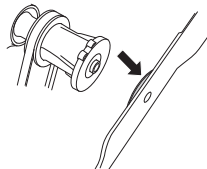

ASSEMBLY

- Make sure the cutter centres correctly on the shaft.

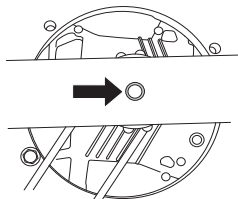

- To avoid vibrations, place the mower cutter so that the cutter bracket marking can be seen on the sides of the cutter.

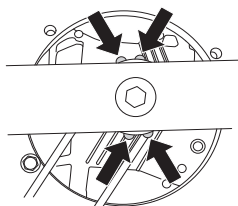

- Fit the washer and tighten the bolt correctly. The bolt should be tightened with a torque of 45-60 Nm.



Assembling the mulcher plugs

- Disconnect the HT lead from the spark plug.
- Position the cutter with the spark plug upwards when servicing the machine.
- Fit the leader pins into the holes on the cutting cover.

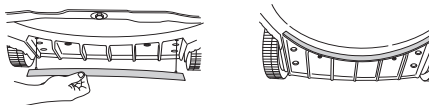

- Fasten the mulcher plugs from the top of the cutting cover.

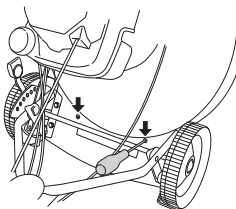

OPERATING

Fuel



WARNING! Always ensure there is adequate ventilation when handling fuel.

Petrol

- Use good quality unleaded or leaded petrol.
- Use fuel with a low octane grade.
- If the machine is not used for some time the fuel tank should be emptied and cleaned.

Engine oil

Check the oil level before starting the lawn mower. A too low oil level can cause serious damage to the engine.

- For the best result and function use HUSQVARNA four-stroke oil.
- If HUSQVARNA four-stroke oil is not available, you may use another four-stroke oil of good quality. Contact your dealer when selecting oil. In general SAE 30 is recommended.
- Never use oil intended for two-stroke engines.

Check the oil level before starting the lawn mower. A too low oil level can cause serious damage to the engine.

Oil level

The lawn mower should stand on flat ground when you check the oil level. Ensure the ignition lead has been removed from the spark plug before you open the oil filler cap.

Unscrew the oil cap, clean the dipstick located on the cap and insert the cap again without screwing it down. Check the oil level on the dipstick. If the oil level is low, fill using engine oil up to the upper level on the dipstick.

Only use recommended engine oil. See the Technical data section.

Fueling



WARNING! Taking the following precautions, will lessen the risk of fire:

Do not smoke or place hot objects near fuel. Always shut off the engine before refuelling. When refuelling, open the fuel cap slowly so that any excess pressure is released gently. Tighten the fuel cap carefully after refuelling. Always move the machine away from the refuelling area and source before starting.

Clean around the fuel cap. Clean the fuel and oil tank regularly. The fuel filter should be changed at least once a year. Contamination in the tanks causes malfunction.

Always move the machine about 3 metres from the refuelling position before starting.

Starting and stopping



WARNING! Note the following before starting:

Do not start a lawn mower unless the cutter and all covers are fitted correctly. Otherwise the cutter could come loose and cause personal injuries.

Always move the machine away from the refuelling area and source before starting.

Place the machine on a flat surface. Ensure the cutting attachment cannot come into contact with any object.

Keep people and animals well away from the working area.

Ensure the ignition lead sits correctly on the spark plug.

Starting: Open the fuel tap.

Starting

Pull the engine brake handle against the upper handlebar with your left hand.

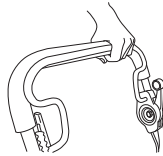

Grip the starter handle, slowly pull out the cord with your right hand until you feel some resistance (the starter pawls grip), now quickly and powerfully pull the cord.

Never twist the starter cord around your hand.

CAUTION! Do not pull the starter cord all the way out and do not let go of the starter handle when the cord is fully extended. This can damage the machine.

Drive

To engage the drive, push the clutch lever forwards.

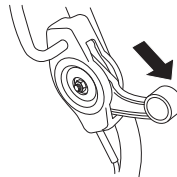

Stopping

- Stop the engine by releasing the engine brake handle. The drive is also disengaged when you release the brake handle. By releasing the brake lever a bit only the drive will be disengaged.
- Close the fuel tap.

MAINTENANCE

Maintenance



WARNING! Make sure the cutting attachment has stopped before cleaning, carrying out repairs or an inspection. Disconnect the HT lead from the spark plug.

Note that the drive belts will set during the first running-in period (5h) and it might be necessary to adjust the tension. See instructions:

Air filter

The air filter must be regularly cleaned to remove dust and dirt in order to avoid:

- Carburettor malfunctions
- Starting problems
- Loss of engine power
- Unnecessary wear to engine parts.
- Excessive fuel consumption.

Clean the air filter daily, or more often in demanding conditions.

The air filter is dismantled once the air filter cover has been lifted off. Press in the catches on the top of the air filter cover and lower the cover.

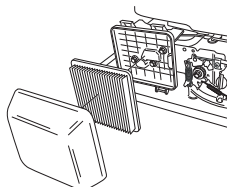

Remove the air filter and check that it is undamaged. Replace with a new air filter if you believe it to be defective.

Clean the filter by knocking the filter carefully against a hard surface and blowing with compressed air from inside. Never brush the dirt away. Replace the air filter if it is very dirty.

An air filter that has been in use for a long time cannot be cleaned completely. The filter must therefore be replaced with a new one at regular intervals. **A damaged air filter must always be replaced.**

When reassembling, make sure that the filter completely seals against the filter holder.

Spark plug



WARNING! The muffler gets very hot in use and remains so for a short time afterwards. Do not touch the muffler if it is hot!

If the machine is low on power, difficult to start or runs poorly at idle speed: always check the spark plug first before taking any further action. If the spark plug is dirty, clean it and check that the electrode gap is 0.7-0.8 mm. The spark plug should be replaced after about a month in operation or earlier if necessary.

CAUTION! Always use the recommended spark plug type! Use of the wrong spark plug can damage the piston/cylinder.

Muffler

The muffler is designed to reduce the noise level and to direct the exhaust gases away from the operator. The exhaust gases are hot and can contain sparks, which may cause fire if directed against dry and combustible material.

Regularly check that the muffler is securely attached to the machine. Never use a machine that has a faulty muffler.

Cutter



WARNING! Always wear heavy-duty gloves when repairing the cutting attachment. The blades are very sharp and can easily cause cuts.

It is important to have a sharp and correctly balanced cutter. Loosen the bolt holding the cutter and leave the cutter at a service workshop at least once a year for grinding and balancing. An appropriate time to do this is after the mowing season has finished.

If the cutter or cutter bracket need to be changed you must replace the cutter bolt, washer and friction washer at the same time.

The bolt should be tightened with a torque of 45-60 Nm when you fit the cutter again. See instructions under the heading Assembly.

If the cutter hits foreign objects such as stones, roots or the like the cutter will slip against the cutter bracket. This may mean that the contact surface of the cutter bracket appears slightly worn, which is completely normal. This is a safety device, which reduces the risk of the engine shaft becoming bent.

MAINTENANCE

Changing the oil

The engine oil should be changed the first time after 5 hours running time.

The engine oil should be changed each year and every 25 working hours.

When changing the oil proceed as follows::

- Disconnect the HT lead from the spark plug.
- Empty the fuel tank.
- Close the fuel tap.

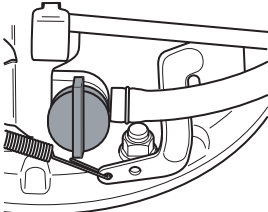

- Unscrew the oil filler cap.

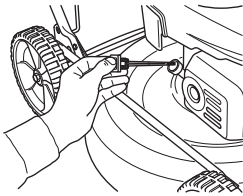

Place a suitable vessel to collect the oil in.

- Drain the oil by tipping the engine so that the oil runs out through the filler pipe.

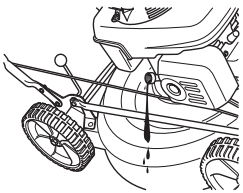

- Ask where you can dispose of surplus engine oil at your local petrol station.
- Fill with new engine oil of a good quality. See the Technical data section.
- Now insert the dipstick again, **without tightening it**. Check the oil level with the dipstick on the oil filler cap. If the oil level is low, fill using engine oil up to the upper level on the dipstick.

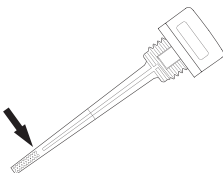

- Screw on the oil filler cap.

Drive and gearbox

Ensure the wheels and wheel axles are clean and free from leaves, grass, etc. It is also important to keep clean around the drive gearbox.

- Remove the protective cover by unscrewing the screws.
- Clean the gearbox with a brush. Also check that the drive belt and belt pulley are undamaged, for example, no cracks.

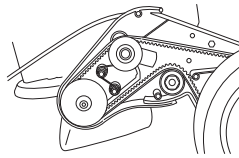

Replacing and adjusting the V-belt

- Remove the protective cover by unscrewing the screws.

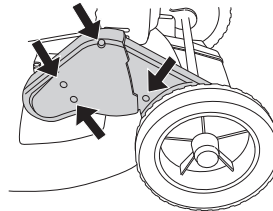

- Remove the hubcap on the front wheel by the gearbox, prize carefully with a screwdriver. Unscrew the carriage bolt and remove the wheel.

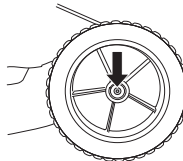

- Remove the belt from the deck belt pulley. Check that the deck belt pulleys move easily on the axle, spray with penetrating oil between and behind the pulleys and grease the axle.
- Fit the new belt and make sure it fits correctly by the ball-bearing before adjusting the belt.

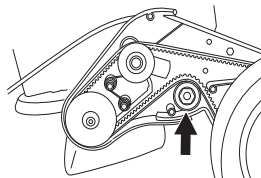

MAINTENANCE

- Adjust the belt by moving the ball-bearing up or down.

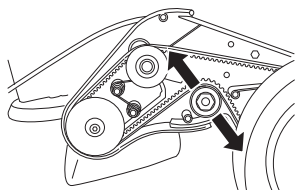

- A new belt stretches and becomes longer, so adjust the belt again after a few hours of operation.
- Screw on the belt cover and test run the machine.

Replacing and adjusting the centre belt

The centre belt runs between the engine shaft and the gearbox.

- Remove the cutter. (only when replacing belt)
- Unscrew the adjuster screws a few turns.

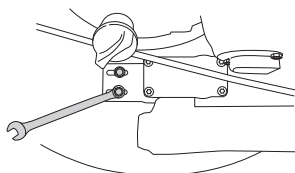

- Replace the belt with a new one and tighten the adjustment screws a little. (only when replacing belt)
- Adjust the belt by moving the gear forwards or backwards.

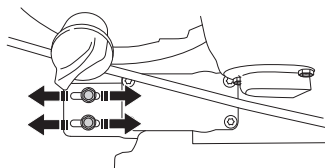

- The belt should be stretched so that it can move 6-10mm in the centre. That corresponds to a pull of approx. 3 kg. Use a fishing scale to check.

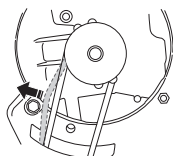

- Tighten the adjustment screws properly. (3 Nm)
- Check the drive operation, as adjustment of the gear affects the belt tension in the gearbox.

Cleaning

Do not use a high pressure washer to clean the machine. Never flush water directly on the engine.

When cleaning under the cutting deck, turn the machine with the spark plug upwards. Empty the fuel tank.

Trouble shooting

If the engine does not start, check the following:

- Replace the fuel with new, clean fuel.
- Check that the fuel valve is open.
- Check that the engine brake works correctly and is undamaged.
- Clean the spark plug. Check that the electrode gap is 0.7-0.8 mm.
- Check the airfilter and clean it when it's necessary.
- If the engine does not start after taking these actions, contact the nearest authorised service agent.
- If the cutting result is not satisfactory and the grass straws are fuzzy on the cut face, replace the cutter.

Below you will find some general maintenance instructions.

Daily maintenance

- 1 Check that the engine brake handle works safely.
- 2 Brush leaves, grass and the like off of the lawn mower.
- 3 Clean the air intake on the starter. Check the starter and starter cord.
- 4 Check the oil level.
- 5 Clean the air filter. Replace if necessary.
- 6 Check that nuts and screws are tight.
- 7 Check the cutting attachment. Never use blades that are dull, cracked or damaged.

Weekly maintenance

- 1 Clean the spark plug. Check that the electrode gap is 0.7-0.8 mm.
- 2 Clean the cooling fins on the cylinder.

Monthly maintenance

- 1 Check that drive belt is not damaged and is not visibly defective.
- 2 Clean the gearbox.
- 3 Check the fuel filter and the fuel hose. Replace if necessary.
- 4 Clean the inside of the fuel tank.
- 5 Lubricate the drive control.
- 6 Change the engine oil.
- 7 Inspect the clutch wire. See instructions under the heading Assembly.

TECHNICAL DATA

Technical data

	LB448S	LB548S e	LB553S e
Engine			
Engine manufacturer	Honda	Honda	Honda
Cylinder displacement, cm ³	160	160	160
Speed, rpm	2900	2900	2900
Nominal engine output, kW (see note 1)	2,4	2,8	2,8
Ignition system			
Spark plug	NGK - BPR6ES	NGK - BPR6ES	NGK - BPR6ES
Electrode gap, mm	0,7 - 0,8	0,7 - 0,8	0,7 - 0,8
Fuel and lubrication system			
Fuel tank capacity, litre	0,9	0,9	0,9
Oil tank capacity, litre	0,55	0,55	0,55
Engine oil	Service classification SG - SH; SAE 10W - 30	Service classification SG - SH; SAE 10W - 30	Service classification SG - SH; SAE 10W - 30
Weight			
Lawn mower with empty tanks, kg	31	33	34
Noise emissions (see note 2)			
Sound power level, measured dB (A)	91	90	92
Sound power level, guaranteed dB(A)	93	92	93
Sound power level, guaranteed dB(A) For Australia and New Zealand only (see note 3)	70	70	70
Sound level (see note 4)			
Sound pressure level at the operators ear, dB(A)	79	77	79
Vibration levels (see note 5)			
Vibration levels on the handles, m/s ²	4,5	4,8	4,1
Cutting equipment			
Cutting system	BioClip	BioClip	BioClip
Cutting height	30-60	30-60	30-60
Cutting width, mm	48	48	53
Cutter	Mulcher, 48 cm	Mulcher, 48 cm	Mulcher, 53 cm
Drive			
Speed, km/h	5	5	5

Note 1: The power rating of the engine indicated is the average net output (at specified rpm) of a typical production engine for the engine model measured to SAE standard J1349/ISO1585. Mass production engines may differ from this value. Actual power output for the engine installed on the final machine will depend on the operating speed, environmental conditions and other values.

Note 2: Noise emissions in the environment measured as sound power (L_{WA}) in conformity with EC directive 2000/14/EC.

Note 3: Measured according to Australian Standard AS 3534

Note 4: Noise pressure level according to EN 836. Reported data for noise pressure level has a typical statistical dispersion (standard deviation) of 1.2 dB(A).

Note 5: Vibration level according to EN 836. Reported data for vibration level has a typical statistical dispersion (standard deviation) of 0.2 m/s² (steering wheel) and 0.8 m/s² (seat).

TECHNICAL DATA

EC Declaration of Conformity

(Applies to Europe only)

Husqvarna AB, SE-561 82 Huskvarna, Sweden, tel: +46-36-146500, declares under sole responsibility that the lawn mowers **Husqvarna LB448S, LB548S e and LB553S e** from the serial numbers 14XXXXX and onwards comply with the requirements of the COUNCIL'S DIRECTIVE:

of May 17, 2006 "relating to machinery" **2006/42/EC**

of December 15, 2004 "relating to electromagnetic compatibility" **2004/108/EC**.

of May 8, 2000 "relating to the noise emissions in the environment" **2000/14/EC**.

For information relating to noise emissions, see the Technical data chapter.

The following standards have been applied: EN 836, ISO 11094, EN 55012.

Notified body: **0404, SMP Svensk Maskinprovning AB**, Box 7035, SE-750 07 Uppsala, has issued reports regarding the assessment of conformity according to annex VI of the COUNCIL'S DIRECTIVE of May 8, 2000 "relating to the noise emissions in the environment" 2000/14/EC.

Huskvarna 31 October 2013



Claes Losdal, Development Manager/Garden Products
(Authorized representative for Husqvarna AB and responsible for technical documentation.)

EXPLICATION DES SYMBOLES

Symboles sur la machine:

AVERTISSEMENT! La machine utilisée de manière imprudente ou inadéquate peut devenir un outil dangereux, pouvant causer des blessures graves voire mortelles à l'utilisateur et aux autres personnes présentes.

Lire attentivement et bien assimiler le manuel d'utilisation avant d'utiliser la machine.

Attention: projections et ricochets.

Veiller à ce qu'aucune personne non autorisée ne se trouve dans la zone la travail.

Évitez un démarrage accidentel en retirant le câble d'allumage de la bougie.

Attention au couteau en rotation.
Attention aux pieds et aux mains.

Veiller à ce que ni les mains ni les pieds ne soient en contact avec l'équipement de coupe quand le moteur tourne.

Ce produit est conforme aux directives CE en vigueur.

Émissions sonores dans l'environnement selon la directive de la Communauté européenne. Les émissions de la machine sont indiquées au chapitre Caractéristiques techniques et sur les autocollants.

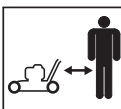

Explication des niveaux d'avertissement

Il existe trois niveaux d'avertissement.

AVERTISSEMENT!



AVERTISSEMENT! Symbole utilisé en cas de risque de blessures très graves ou de mort pour l'utilisateur ou de dommages pour les environs si les instructions du manuel ne sont pas suivies.

REMARQUE !



REMARQUE ! Symbole utilisé en cas de risque de blessures pour l'utilisateur ou de dommages pour les environs si les instructions du manuel ne sont pas suivies.

ATTENTION !

ATTENTION ! Symbole utilisé en cas de risque de dommages pour les matériaux ou la machine si les instructions du manuel ne sont pas suivies.

Mesures à prendre avant d'utiliser une tondeuse neuve

- Lire attentivement le manuel d'utilisation.
- Vérifier le montage et le réglage de l'outil de coupe. Voir les instructions au chapitre Montage.
- Faire le plein d'essence et d'huile. La machine est livrée avec un réservoir contenant une quantité suffisante d'huile. Voir les instructions au chapitre Manipulation du carburant.



AVERTISSEMENT! Ne jamais modifier sous aucun prétexte la machine sans l'autorisation du fabricant. N'utiliser que des accessoires et des pièces d'origine. Des modifications non-autorisées et l'emploi d'accessoires non-homologués peuvent provoquer des accidents graves et même mortels, à l'utilisateur ou d'autres personnes.



AVERTISSEMENT! Une tondeuse à gazon utilisée de manière erronée ou négligente peut être un outil dangereux pouvant occasionner des blessures personnelles graves, voire mortelles. Il importe donc de lire attentivement et de bien assimiler le contenu de ce manuel d'utilisation.



AVERTISSEMENT! Une inhalation prolongée des gaz d'échappement du moteur peut constituer un danger pour la santé.

Husqvarna AB travaille continuellement au développement de ses produits et se réserve le droit d'en modifier, entre autres, la conception et l'aspect sans préavis.

SOMMAIRE

Sommaire

EXPLICATION DES SYMBOLES

Symboles sur la machine:	18
Explication des niveaux d'avertissement	18
Mesures à prendre avant d'utiliser une tondeuse neuve	18

SOMMAIRE

Sommaire	19
----------------	----

QUELS SONT LES COMPOSANTS?

Quels sont les composants de la tondeuse ?	20
Quels sont les composants de la tondeuse ?	21

INSTRUCTIONS DE SÉCURITÉ

Protection personnelle	22
Instructions générales de sécurité	22
Méthodes de travail	23
Équipement de sécurité de la machine	24

MONTAGE

Montage du guidon	26
Réglage du câble d'embrayage	26
Démontage et montage des lames de couteau	26
Assemblage des obturateurs pour le broyage	27

COMMANDE

Carburant	28
-----------------	----

COMMANDE

Démarrage et arrêt	28
--------------------------	----

ENTRETIEN

Entretien	29
Filtre à air	29
Bougie	29
Silencieux	29
Couteau	29
Vidange de l'huile	30
Entraînement et boîte de vitesses	30
Nettoyage	31
Recherche de pannes	31
Entretien quotidien	31
Entretien hebdomadaire	31
Entretien mensuel	31

CARACTÉRISTIQUES TECHNIQUES

Caractéristiques techniques	32
Déclaration CE de conformité	33

QUELS SONT LES COMPOSANTS?

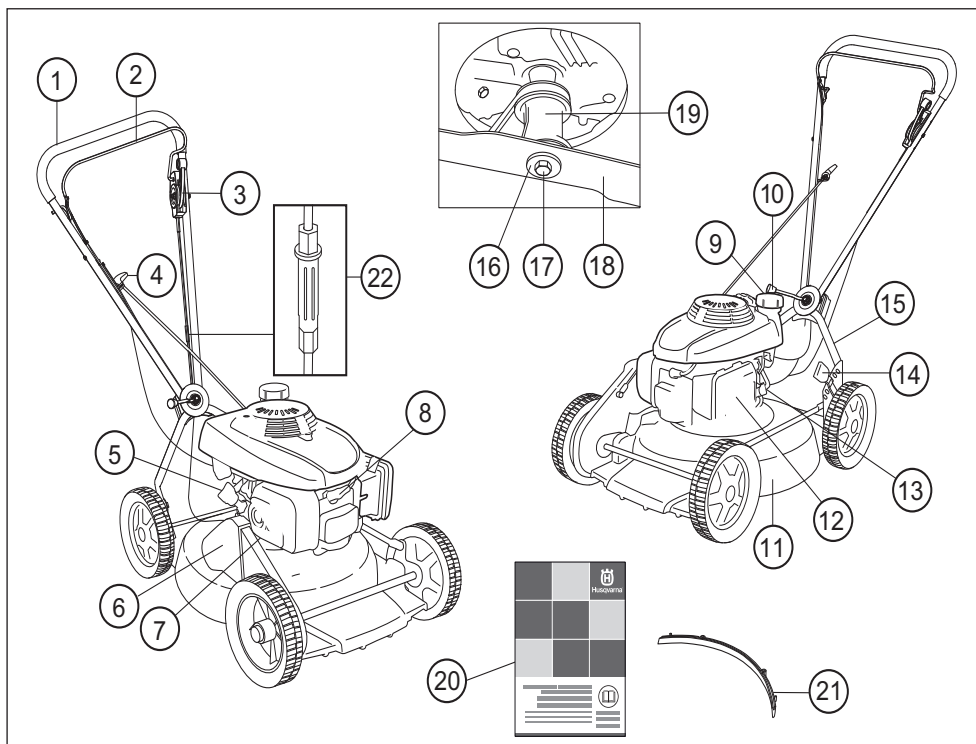

Quels sont les composants de la tondeuse ? LB448S

- | | | | |
|----|-------------------------------|----|---------------------------------|
| 1 | Poignée / guidon | 12 | Filtre à air |
| 2 | Étrier du frein moteur | 13 | Robinet à essence |
| 3 | Levier d'embrayage | 14 | Commande de la hauteur de coupe |
| 4 | Poignée de lanceur | 15 | Guidon inférieur |
| 5 | Réservoir d'huile | 16 | Rondelle élastique |
| 6 | Protection de la courroie | 17 | Boulon de couteau |
| 7 | Silencieux | 18 | Couteau/équipement de coupe |
| 8 | Bougie | 19 | Fixation de couteau |
| 9 | Réservoir d'essence | 20 | Manuel d'utilisation |
| 10 | Poignée du réglage de l'angle | 21 | Obturbateur pour le broyage |
| 11 | Carter de coupe | 22 | Réglage du câble d'embrayage |

QUELS SONT LES COMPOSANTS?

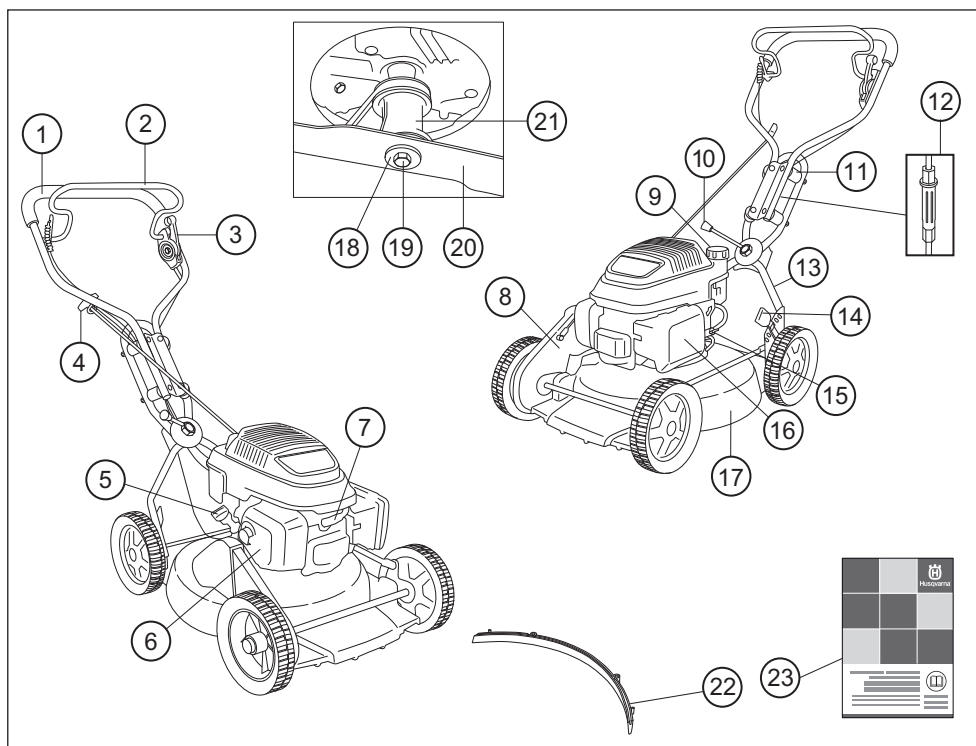

Quels sont les composants de la tondeuse ? LB548S e, LB553S e

- | | | | |
|----|-------------------------------|----|---------------------------------|
| 1 | Poignée / guidon | 13 | Guidon inférieur |
| 2 | Étrier du frein moteur | 14 | Commande de la hauteur de coupe |
| 3 | Levier d'embrayage | 15 | Robinet à essence |
| 4 | Poignée de lanceur | 16 | Filtre à air |
| 5 | Réservoir d'huile | 17 | Carter de coupe |
| 6 | Silencieux | 18 | Rondelle élastique |
| 7 | Bougie | 19 | Boulon de couteau |
| 8 | Protection de la courroie | 20 | Couteau/équipement de coupe |
| 9 | Réservoir d'essence | 21 | Fixation de couteau |
| 10 | Poignée du réglage de l'angle | 22 | Obturbateur pour le broyage |
| 11 | Système antivibrations | 23 | Manuel d'utilisation |
| 12 | Réglage du câble d'embrayage | | |

INSTRUCTIONS DE SÉCURITÉ

Protection personnelle



AVERTISSEMENT! Lorsque la machine est utilisée, un équipement de protection personnelle doit être utilisé.

- Au besoin, utiliser des gants, par ex. lors du montage, de l'inspection ou du nettoyage de l'équipement de coupe.
- Toujours utiliser des pantalons longs et robustes. Ne pas porter de shorts ou de sandales et ne pas marcher pieds nus.
- Utiliser des bottes ou chaussures anti-dérapantes et stables.

Porter des vêtements près du corps et ne risquant pas de gêner les mouvements.

Instructions générales de sécurité

- Une tondeuse est uniquement destinée à la coupe du gazon. Les seuls accessoires pour lesquels on peut utiliser l'unité moteur comme source motrice sont les couteaux que nous recommandons au chapitre Caractéristiques techniques.
- Éviter d'utiliser la machine en cas de fatigue, d'absorption d'alcool ou de prise de médicaments susceptibles d'affecter l'acuité visuelle, le jugement ou la maîtrise du corps.



AVERTISSEMENT! Faire tourner un moteur dans un local fermé ou mal aéré peut causer la mort par asphyxie ou empoisonnement au monoxyde de carbone.



AVERTISSEMENT! Cette machine génère un champ électromagnétique en fonctionnement. Ce champ peut dans certaines circonstances perturber le fonctionnement d'implants médicaux actifs ou passifs. Pour réduire le risque de blessures graves ou mortelles, les personnes portant des implants médicaux doivent consulter leur médecin et le fabricant de leur implant avant d'utiliser cette machine.

- Lorsque la machine est utilisée, un équipement de protection personnelle doit être utilisé. Voir les instructions au chapitre Protection personnelle.
- Ne jamais utiliser une machine qui a été modifiée au point de ne plus être conforme au modèle original. N'utiliser que des pièces de rechange d'origine.
- N'utiliser que les accessoires recommandés dans ce manuel. Voir les chapitres Équipement de coupe et Caractéristiques techniques.
- Ne jamais utiliser une machine qui n'est pas en parfait état de marche. Appliquer les instructions de maintenance et d'entretien ainsi que les contrôles de sécurité indiqués dans ce manuel d'utilisation. Certaines mesures de maintenance et d'entretien doivent être confiées à un spécialiste dûment formé et qualifié. Voir les instructions à la section Maintenance.

Avant chaque utilisation:

- 1 Contrôler que l'étrier du frein moteur fonctionne correctement et est intact. Voir les instructions au chapitre Contrôle de l'effet de freinage.
- 2 Contrôler que toutes les poignées et commandes sont intactes et sans taches d'huile.
- 3 Contrôler que le système anti-vibrations fonctionne correctement et n'est pas endommagé.
- 4 Contrôler que le silencieux est bien attaché et qu'il n'est pas endommagé.
- 5 Contrôler que tous les éléments de la tondeuse sont bien serrés et intacts et qu'aucun ne manque.
- 6 S'assurer que le couteau n'est ni abîmé ni fissuré. Si nécessaire, remplacer le couteau.
- 7 Nettoyer le filtre à air. Le remplacer si nécessaire.

Démarrage



AVERTISSEMENT! Une inhalation prolongée des gaz d'échappement du moteur peut constituer un danger pour la santé.

- Ne jamais démarrer la tondeuse si le couteau et tous les capots ne sont pas correctement montés.
- Ne jamais mettre la machine en marche à l'intérieur. Les gaz d'échappement du moteur sont nocifs.
- S'assurer que la zone de travail est bien dégagée et qu'aucune personne et aucun animal ne risquent d'entrer en contact avec l'équipement de coupe.
- Placer la tondeuse sur une surface solide et la démarrer. Vérifier que le couteau ne peut pas entrer en contact avec le sol ou un objet quelconque.
- Ne jamais enrouler la corde du lanceur autour de la main.

Voir les instructions au chapitre Démarrage et arrêt.

Sécurité carburant

(Remplissage/Remisage)



AVERTISSEMENT! Le carburant et les vapeurs de carburant sont extrêmement inflammables. Observer la plus grande prudence lors de la manipulation du carburant et de l'huile moteur. Penser au risque d'explosion, d'incendie ou d'empoisonnement.

- Ne jamais effectuer le remplissage de la machine lorsque le moteur tourne.
- Veiller à une bonne aération lors du remplissage de carburant et d'huile.
- Avant de mettre la machine en marche, la déplacer à au moins 3 mètres de l'endroit où a été fait le plein.
- Ne jamais démarrer la machine:
 - 1 Si du carburant ou de l'huile moteur ont été répandus sur la machine. Essuyer soigneusement toutes les éclaboussures et laisser les restes d'essence s'évaporer.
 - 2 Si l'on a renversé sur ses vêtements ou sur soi du carburant ou de l'huile moteur. Changer de vêtements.
 - 3 S'il y a fuite de carburant. Vérifier régulièrement que le bouchon du réservoir et la conduite de carburant ne fuient pas.

INSTRUCTIONS DE SÉCURITÉ

Transport et rangement

- En cas de longues périodes de remisage ou de transport de la tondeuse, les réservoirs de carburant et d'huile devront être vidés. Contacter la station service la plus proche pour se débarrasser des surplus de carburant et d'huile moteur.
- Remiser la tondeuse et le carburant de sorte que ni fuites ni émanations ne puissent entrer en contact avec une étincelle ou flamme. Par exemple, les machines électriques, les moteurs électriques, les contacts électriques/interrupteurs, les chaudières, etc.
- Lors du remisage du carburant, n'utiliser que des récipients spécialement destinés à contenir du carburant.

Méthodes de travail



AVERTISSEMENT! Cette section concerne les mesures élémentaires de sécurité à respecter en travaillant avec la tondeuse. Aucune information ne peut néanmoins remplacer l'expérience et le savoir-faire d'un professionnel. En cas de doute ou de difficulté quant à l'utilisation de la machine, consulter un spécialiste. S'adresser au revendeur, à l'atelier de réparation ou à utilisateur de tondeuse expérimenté. L'utilisateur se doit d'éviter toute utilisation qu'il ne maîtrise par suffisamment!

Règles élémentaires de sécurité

- Bien observer la zone de travail:
 - S'assurer qu'aucune personne, aucun animal ou aucun autre facteur ne risque de gêner l'utilisateur de la machine.
 - S'assurer que les susnommés ne risquent pas d'entrer en contact avec l'équipement de coupe.
- Avant de commencer le travail, éliminer du gazon les branches, cailloux, etc.. Éviter de cogner le couteau contre des objets étrangers (cailloux, racines, etc.). Ceci risque d'émousser le couteau et de tordre l'arbre du moteur.
- N'utiliser la machine qu'à la lumière du jour ou dans de bonnes conditions en matière de luminosité.
- Ne jamais soulever la tondeuse ou la porter lorsque le moteur est en marche. Avant de soulever la tondeuse, arrêter le moteur et débrancher le câble d'allumage de la bougie.
- Ne pas travailler par mauvais temps: brouillard épais, pluie diluvienne, vent violent, grand froid, etc. Travailler par mauvais temps est cause de fatigue et peut même être dangereux: sol glissant.
- S'assurer de pouvoir se tenir et se déplacer en toute sécurité. Repérer les éventuels obstacles en cas de déplacement imprévu: souches, pierres, branchages,

fondrières, etc. Observer la plus grande prudence lors de travail sur des terrains en pente.

- Ne pas utiliser la tondeuse dans une pente supérieure à 15 degrés. Une pente trop accentuée risque d'entraîner une fuite de carburant
- Arrêter le moteur lors du déplacement sur du terrain ne devant pas être tondu. Par exemple gravier, cailloux, galets, asphalte, etc.
- L'étrier de frein ne doit jamais être fixé de façon permanente dans la poignée lorsque la machine est en marche.



Suivre les mesures ci-dessus mais ne jamais utiliser une tondeuse sans avoir la possibilité d'appeler à l'aide en cas d'accident.

Technique de base pour la tonte



AVERTISSEMENT! Veiller à ce que ni les mains ni les pieds ne soient en contact avec l'équipement de coupe quand le moteur tourne.

Généralités

- La tonte de pentes peut être dangereuse. Ne pas utiliser la tondeuse dans des pentes très accentuées.
- Ne pas utiliser la tondeuse dans une pente supérieure à 15 degrés. Une pente trop accentuée risque d'entraîner une fuite de carburant
- Si le terrain est en pente, déterminer le parcours de manière qu'il soit perpendiculaire à la pente. Il est beaucoup moins fatiguant de marcher en travers d'une pente, plutôt que de la descendre et de la remonter constamment.
- Avant de commencer le travail, éliminer du gazon les branches, cailloux, etc..
- Ne jamais soulever la tondeuse ou la porter lorsque le moteur est en marche. Avant de soulever la tondeuse, arrêter le moteur et débrancher le câble d'allumage de la bougie.
- Éviter de cogner le couteau contre des objets étrangers (cailloux, racines, etc.). Ceci risque d'émousser le couteau et de tordre l'arbre du moteur. Un arbre tordu entraîne un déséquilibre et de fortes vibrations, ce qui à son tour risque d'entraîner le détachement du couteau.
Arrêter immédiatement la machine si elle bute sur un objet ou si des vibrations se produisent. Débrancher le câble de la bougie. Vérifier que la machine n'a subi aucun dommage. Réparer tout éventuel dommage.

INSTRUCTIONS DE SÉCURITÉ

- Ne jamais couper plus d'1/3 de la longueur de l'herbe. Cela vaut tout particulièrement pendant les périodes sèches. Commencer par tondre avec une hauteur de coupe élevée. Contrôler ensuite le résultat et abaisser à une hauteur appropriée. Si l'herbe est particulièrement haute, conduire lentement et, si nécessaire, tondre deux fois.

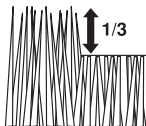

- Ne jamais courir avec la machine lorsqu'elle est en marche. Toujours accompagner la tondeuse.
- Ne tondez pas la pelouse en marche arrière.

Hauteur de coupe

Arrêter le moteur avant de modifier la hauteur de coupe.

Le dispositif de réglage de la hauteur de coupe est sur ressort. Il y a 6 hauteurs de coupe différentes possibles.

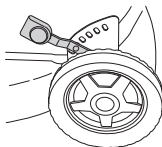

Ne pas régler la hauteur de coupe trop bas afin que la machine ne se cogne contre le sol en cas d'irrégularités de terrain.

- Pour augmenter la hauteur de coupe, déplacer le levier vers la gauche puis vers l'avant.

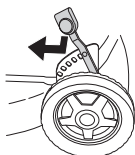

- Pour diminuer la hauteur de coupe, déplacer le levier vers la gauche puis vers l'arrière.

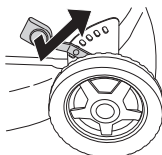

Équipement de sécurité de la machine

Ce chapitre présente les équipements de sécurité de la machine, leur fonction, comment les utiliser et les maintenir en bon état. Voir au chapitre Quels sont les

composants? pour trouver leur emplacement sur la machine.



AVERTISSEMENT! Ne jamais utiliser une machine dont les équipements de sécurité sont défectueux. Contrôler et entretenir les équipements de sécurité de la machine conformément aux instructions données dans ce chapitre. Si les contrôles ne donnent pas de résultat positif, confier la machine à un atelier spécialisé.



AVERTISSEMENT! Ne jamais utiliser une machine dont les équipements de sécurité sont défectueux. Suivre les directives de maintenance, d'entretien et les instructions de réparation indiquées dans ce chapitre.

Carter de coupe et carter de protection

Le carter de coupe est conçu pour réduire les vibrations et minimiser le risque de coupures. Contrôler que le carter de coupe est intact et sans défaut visible (fissure ou autre).

Le carter de protection est conçu pour minimiser le risque de blessures par écrasement et pour rattraper une courroie d'entraînement brisée. Contrôler que le carter de protection est intact et correctement vissé.

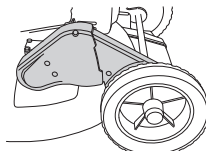

Étrier du frein moteur

L'étrier du frein moteur est conçu pour arrêter le moteur. Lorsque l'étrier du frein moteur est relâché, le moteur doit s'arrêter.

Vérifier le frein moteur de la manière suivante.

Donner les pleins gaz et relâcher ensuite l'arceau de freinage. Le moteur doit s'arrêter et l'entraînement doit être déconnecté.

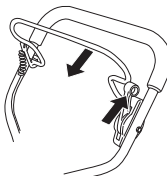

Le frein moteur doit toujours être réglé de manière à ce que le moteur s'arrête dans les 3 secondes.

INSTRUCTIONS DE SÉCURITÉ

Système anti-vibrations

La machine est équipée d'un système anti-vibrations conçu pour assurer une utilisation aussi confortable que possible.

Le tube en acier du système de poignée et le carter de coupe sont construits pour minimiser les vibrations en provenance du moteur.

Le système anti-vibrations réduit la transmission des vibrations de l'unité moteur/l'équipement de coupe à l'unité que constituent les poignées.

LB448S, LB553S e Ce modèle dispose également de 4 amortisseurs montés sur la poignée pour réduire davantage les vibrations.

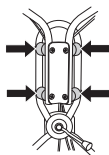

S'assurer que les poignées et les blocs anti-vibrants ne sont pas endommagés.



AVERTISSEMENT! Une exposition excessive aux vibrations peut entraîner des troubles circulatoires ou nerveux chez les personnes sujettes à des troubles cardio-vasculaires. Consulter un médecin en cas de symptômes liés aux vibrations, tels qu'insensibilisation ou irritation locale, douleur, chatouillements, faiblesse musculaire, décoloration ou modification épidermique. Ces symptômes affectent généralement les doigts, les mains ou les poignets.

Silencieux

Le silencieux est conçu pour réduire au maximum le niveau sonore et détourner les gaz d'échappement loin de l'utilisateur.



AVERTISSEMENT! Les gaz d'échappement du moteur sont très chauds et peuvent contenir des étincelles pouvant provoquer un incendie. Par conséquent, ne jamais démarrer la machine dans un local clos ou à proximité de matériaux inflammables! Durant l'utilisation et un certain temps après, le silencieux est très chaud. Ne pas toucher le silencieux s'il est chaud!

Ne jamais utiliser une machine dont le silencieux est défectueux.

Vérifier régulièrement la fixation du silencieux dans la machine.

Équipement de coupe

Éviter de cogner le couteau contre des objets étrangers (cailloux, racines, etc.). Ceci risque d'émousser le couteau et de tordre l'arbre du moteur.

Inspecter l'équipement de coupe afin de détecter d'éventuels dommages ou fissures. Toujours remplacer un équipement de coupe endommagé. Veiller à ce que le couteau soit toujours bien affûté et correctement équilibré.

Contrôler également que le boulon de couteau est intact et que l'arbre du moteur n'est pas tordu.

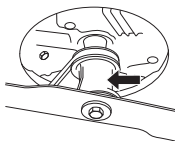

MONTAGE

Montage du guidon

Observer la plus grande prudence en repliant le guidon afin de ne pas endommager les câbles et fils.

La partie supérieure du guidon est fixée au moyen d'un solide écrou sur la plaque articulée. Ne pas oublier la rondelle entre la plaque et l'écrou de la poignée.

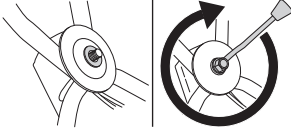

Si besoin est, la poignée peut être tournée latéralement à l'aide de son articulation. La poignée peut être réglée sur diverses positions pour obtenir la meilleure position de conduite, par exemple pour la coupe le long de haies ou de murs.

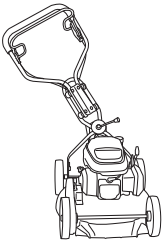

La poignée peut également être réglée en hauteur au châssis en faisant tourner les roues.

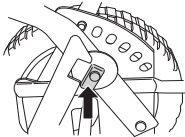

Réglage du câble d'embrayage

Il convient d'ajuster le câble d'embrayage après les 8 premières heures d'utilisation, puis ultérieurement si nécessaire.

Le câble est ajusté correctement lorsque le support de câble est aligné avec l'écrou.

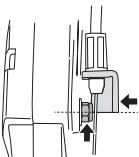

- Ajustez le câble à l'aide de la vis de réglage. Dévissez la vis dans le sens des aiguilles d'une montre ou dans

le sens inverse pour respectivement rallonger ou raccourcir le câble.

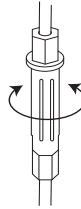

Démontage et montage des lames de couteau



AVERTISSEMENT! Toujours utiliser des gants épais lors des travaux de service et d'entretien de l'équipement de coupe. Les couteaux sont très tranchants et il est très facile de se couper.

Toujours débrancher le câble d'allumage de la bougie avec toute mesure de réparation, nettoyage ou entretien.

Placer la coupe avec la bougie vers le haut lors de l'entretien de la machine.

Toujours vider le réservoir de carburant avant de coucher la tondeuse sur le côté.

Démontage

- Retirer le boulon qui maintient le couteau.
- Ôtez le boulon, la rondelle et le couteau.

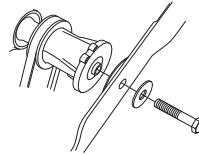

Montage

- Placez le couteau et la rondelle de friction contre l'attache du couteau.

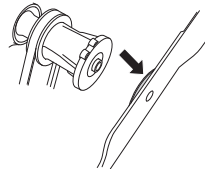

MONTAGE

- Veiller à ce que le couteau soit bien centré sur l'axe.

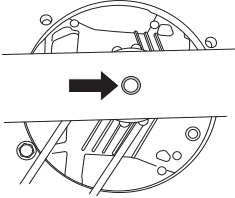

- Pour éviter les vibrations, il convient de placer le couteau de façon à ce que le marquage de l'attache soit visible sur les côtés du couteau.

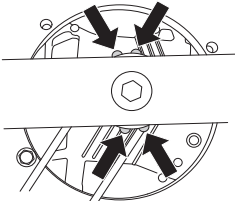

- Monter la rondelle et visser correctement le boulon. Serrer le boulon au couple de 45-60 Nm.



Assemblage des obturateurs pour le broyage

- Débrancher le câble d'allumage de la bougie.
- Placer la coupe avec la bougie vers le haut lors de l'entretien de la machine.
- Placer les colonnes de guidage dans les trous sur le carter de l'unité de coupe.

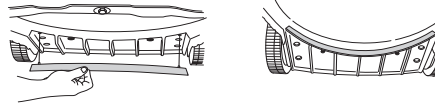

- Fixer les obturateurs pour le broyage à partir du sommet du carter de l'unité de coupe.

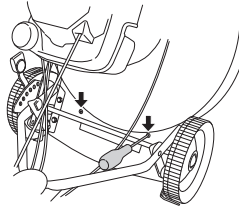

COMMANDE

Carburant



AVERTISSEMENT! Veiller à une bonne aération pendant toute manipulation de carburant.

Essence

- Utiliser une essence de qualité, avec ou sans plomb.
- Utiliser un carburant à taux d'octane faible.
- Si la machine n'est pas utilisée pendant une longue période, vidanger et nettoyer le réservoir.

Huile moteur

Contrôler le niveau d'huile avec de démarrer la tondeuse. Un niveau d'huile trop bas risque de causer de graves avaries du moteur.

- Pour un résultat et un fonctionnement optimaux, utiliser l'huile quatre temps HUSQVARNA.
- Si l'huile quatre temps HUSQVARNA n'est pas disponible, utiliser une autre huile quatre temps de haute qualité. Contacter le concessionnaire pour le choix de l'huile. En général on recommande SAE 30.
- Ne jamais utiliser d'huile pour moteurs à deux temps.

Contrôler le niveau d'huile avec de démarrer la tondeuse. Un niveau d'huile trop bas risque de causer de graves avaries du moteur.

Niveau d'huile

Lors du contrôle du niveau d'huile, la tondeuse doit être placée sur une surface plane. S'assurer que le câble d'allumage est débranché de la bougie avant d'ouvrir le couvercle de remplissage d'huile.

Dévisser le couvercle de remplissage d'huile, nettoyer la jauge située sur le couvercle et replacer le couvercle sans le visser. Contrôler le niveau d'huile sur la jauge. Si le niveau d'huile est bas, remplir d'huile moteur jusqu'au niveau supérieur de la jauge d'huile.

Utiliser uniquement l'huile moteur recommandée. Voir le chapitre Caractéristiques techniques.

Remplissage de carburant



AVERTISSEMENT! Les mesures de sécurité ci-dessous réduisent le risque d'incendie:

Ne jamais fumer ni placer d'objet chaud à proximité du carburant. Ne jamais faire le plein, moteur en marche. Ouvrir le bouchon du réservoir lentement pour laisser baisser la surpression pouvant régner dans le réservoir. Serrer soigneusement le bouchon du réservoir après le remplissage. Éloignez toujours la machine de la zone et de la source du plein en carburant avant de la mettre en marche.

Essuyer le pourtour du bouchon du réservoir. Nettoyer régulièrement le réservoir d'huile et de carburant. Remplacer le filtre à carburant au moins une fois par an. Des impuretés dans les réservoirs sont à l'origine de mauvais fonctionnement.

Toujours éloigner la machine d'une distance d'environ 3 mètres de l'endroit où le remplissage en carburant a été effectué avant de démarrer la machine.

Démarrage et arrêt



AVERTISSEMENT! Contrôler les points suivants avant la mise en marche:

Ne pas démarrer la tondeuse si le couteau et tous les carters ne sont pas montés. Sinon, le couteau risque de se détacher et de provoquer des blessures personnelles.

Éloignez toujours la machine de la zone et de la source du plein en carburant avant de la mettre en marche.

Placer la machine sur une surface plane. S'assurer que l'équipement de coupe ne risque pas de rencontrer un obstacle.

Veiller à ce qu'aucune personne non autorisée ne se trouve dans la zone à travail.

S'assurer que le câble d'allumage est correctement branché à la bougie. **Démarrage:** Ouvrir le robinet d'essence.

Démarrage

Tirer de la main gauche l'étrier de frein moteur tout contre la poignée supérieure.

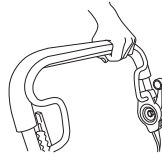

Saisir ensuite la poignée de démarrage de la main droite et tirer lentement sur le lanceur jusqu'à ce qu'une résistance se fasse sentir (les cliquets d'entraînement grippent), puis tirer énergiquement et rapidement sur le lanceur.

Ne jamais enrouler la corde du lanceur autour de la main.

REMARQUE! Ne pas sortir complètement la corde du lanceur et ne pas lâcher la poignée avec la corde du lanceur complètement sortie. Cela pourrait endommager la machine.

Entraînement

Pour utiliser l'entraînement, pousser le levier d'embrayage vers l'avant.

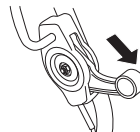

Arrêt

- Relâcher l'étrier du frein moteur pour arrêter le moteur. De plus, l'entraînement se coupe lorsque l'on relâche l'anneau de frein. Pour débrayer l'entraînement, il suffit de relâcher légèrement le levier de frein.
- Fermer le robinet d'essence.

Entretien



AVERTISSEMENT! Avant de commencer les travaux de nettoyage, de réparation ou d'inspection, s'assurer que l'équipement de coupe est arrêté. Débrancher le câble d'allumage de la bougie.

Notez que les courroies d'entraînement sont réglées au cours de la première période de rodage (5h) et il peut être nécessaire d'ajuster la tension. Voir les instructions :

Filtre à air

Le filtre à air doit être maintenu propre pour éviter:

- Un mauvais fonctionnement du carburateur
- Des problèmes de démarrage
- Une perte de puissance
- Une usure prématurée des éléments du moteur.
- Une consommation anormalement élevée de carburant

Nettoyer le filtre tous les jours, et même plus souvent si l'environnement est très poussiéreux.

Pour déposer le filtre à air, commencer par retirer le couvercle du filtre. Enfoncer les blocages sur le dessus du couvercle du filtre à air et abaisser le couvercle.

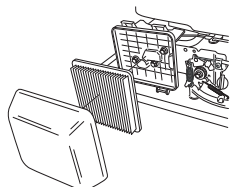

Retirer le filtre à air et contrôler qu'il est intact. S'il présente des défauts, remplacer par un filtre à air neuf.

Nettoyer le filtre en le tapant avec précaution contre une surface dure et nettoyer l'intérieur avec de l'air comprimé. Ne jamais nettoyer à l'aide du brosses. Remplacer le filtre à air s'il est très sale.

Un filtre ayant servi longtemps ne peut plus être complètement nettoyé. Le filtre à air doit donc être remplacé à intervalles réguliers. **Tout filtre endommagé doit être remplacé immédiatement.**

Lors du montage, veiller à ce que le filtre à air assure une bonne étanchéité au niveau du support de filtre.

Bougie



AVERTISSEMENT! Durant l'utilisation et un certain temps après, le silencieux est très chaud. Ne pas toucher le silencieux s'il est chaud!

Si la puissance de la machine est trop faible, si la machine est difficile à mettre en marche ou si le ralenti est irrégulier, toujours commencer par contrôler l'état de la bougie avant de prendre d'autres mesures. Si la bougie est encrassée, la nettoyer et vérifier que l'écartement des

électrodes est de 0,7-0,8 mm. Remplacer la bougie une fois par mois ou plus souvent si nécessaire.

REMARQUE! Toujours utiliser le type de bougie recommandé! Une bougie incorrecte peut endommager le piston/le cylindre.

Silencieux

Le silencieux est conçu pour atténuer le bruit et dévier le flux des gaz d'échappement loin de l'utilisateur. Ces gaz sont chauds et peuvent transporter des étincelles risquant de causer un incendie si elles entrent en contact avec un matériau sec et inflammable.

Vérifier régulièrement la fixation du silencieux dans la machine. Ne jamais utiliser une machine dont le silencieux est défectueux.

Couteau



AVERTISSEMENT! Toujours utiliser des gants de protection pour réparer l'équipement de coupe. Les couteaux sont très tranchants et peuvent facilement provoquer des coupures.

Il est important que le couteau soit affûté et correctement équilibré. Desserrer le boulon qui maintient le couteau et porter le couteau à un atelier de réparation au moins une fois par an pour affûtage et équilibrage. Ceci peut être effectué après la saison de tonte.

S'il est nécessaire de remplacer le couteau ou l'attache, il convient également de remplacer le boulon, la rondelle et la rondelle de friction.

Lors du remontage du couteau, serrer le boulon à un couple de 45-60 Nm. Voir les instructions au chapitre Montage.

En cas de contact avec des corps étrangers tels que des pierres, des racines ou tout autre élément similaire, le couteau frotte contre sa fixation. La surface de contact de la fixation peut donc sembler un peu usée, ce qui est tout à fait normal. Il s'agit là d'un dispositif de sécurité qui réduit le risque de déformation de l'arbre du moteur.

Vidange de l'huile

L'huile moteur doit être remplacée pour la première fois après 5 heures d'utilisation.

L'huile moteur doit être vidangée tous les ans et toutes les 25 heures de travail.

Procéder comme suit pour vidanger l'huile:

- Débrancher le câble d'allumage de la bougie.
- Vider le réservoir de carburant.
- Fermer le robinet d'essence.

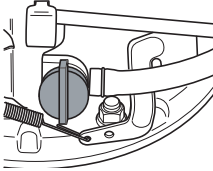

- Dévisser le couvercle de remplissage d'huile.

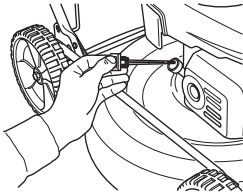

Placer un réservoir approprié pour récolter l'huile.

- Vidanger l'huile en inclinant le moteur afin que l'huile s'écoule par le tube de remplissage.

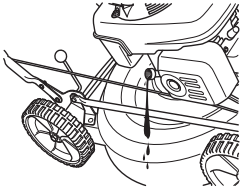

- S'informer auprès d'une station-service comment se débarrasser de l'huile moteur résiduelle.
- Remplir d'huile moteur neuve de bonne qualité. Voir le chapitre Caractéristiques techniques.
- Introduire ensuite de nouveau la jauge **sans la visser**. Contrôler le niveau d'huile à l'aide de la jauge située sur le couvercle de remplissage d'huile. Si le niveau d'huile est bas, remplir d'huile moteur jusqu'au niveau supérieur de la jauge d'huile.

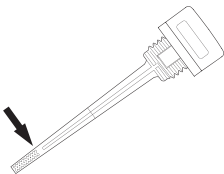

- Visser le couvercle de remplissage d'huile.

Entraînement et boîte de vitesses

S'assurer que les roues et essieux sont propres et ne comportent pas de feuilles, herbe, etc. Il est également important de maintenir propre le pourtour de la boîte de vitesses de l'entraînement.

- Retirer le carter de protection en desserrant les vis.
- Nettoyer la boîte de vitesses à l'aide d'une brosse. Contrôler également que la courroie d'entraînement et la poulie de la courroie ne présentent pas de dommages (fissures, etc.).

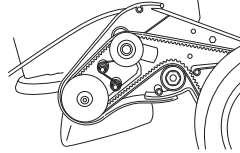

Remplacement et réglage de la courroie trapézoïdale

- Retirer le carter de protection en desserrant les vis.

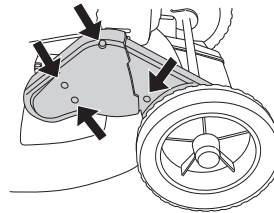

- Retirer le chapeau de la roue avant près de la boîte de vitesses, soulever délicatement à l'aide d'un tournevis. Desserrer la vis de blocage puis retirer la roue.

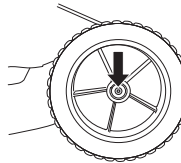

- Enlever la courroie de sa poulie. Vérifier que les poulies tournent bien sur leur axe. Dans le cas contraire, vaporiser avec un lubrifiant antirouille entre et derrière les poulies et graisser légèrement l'axe.
- Placer la nouvelle courroie et veiller à ce qu'elle vienne parfaitement près du roulement à bille avant de procéder à son ajustage.

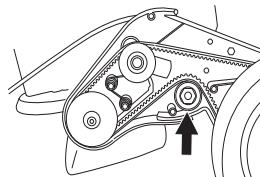

ENTRETIEN

- Ajuster la courroie en déplaçant le roulement vers le haut ou vers le bas.

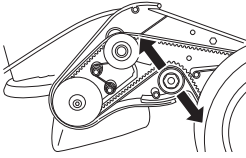

- Après quelques heures d'utilisation, la courroie est détendue. Il est alors nécessaire de procéder à un nouveau réglage de la courroie.
- Fixer le carter de courroie et tester la machine.

Remplacement et réglage de la courroie intermédiaire.

La courroie intermédiaire court entre l'arbre du moteur et la boîte de vitesses.

- Retirer le couteau. (uniquement en cas de remplacement de la courroie)
- Dévisser les vis de réglage de quelques tours.

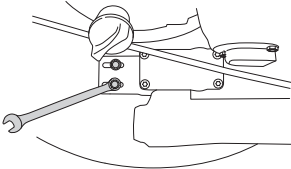

- Remplacer la courroie par une nouvelle et serrer légèrement les vis de réglage. (uniquement en cas de remplacement de la courroie)
- Ajuster la courroie en bougeant le réducteur vers l'avant ou l'arrière.

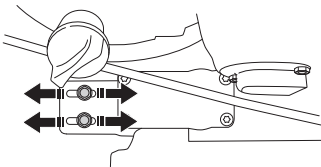

- La courroie doit être tendue de façon à pouvoir fléchir de 6-10 mm au centre. Cela correspond à une force de traction d'environ 3 kg. Pour le contrôle, il convient d'utiliser une balance.

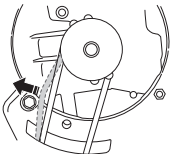

- Serrer les vis de réglage comme il se doit. (3 Nm)
- Contrôler la fonction d'entraînement dans la mesure où le réglage du réducteur influence sur la tension de la courroie dans la boîte de vitesses.

Nettoyage

Ne pas utiliser de nettoyeur haute pression pour le nettoyage de la machine.

Ne jamais arroser le moteur d'eau.

Lors du nettoyage sous le carter de coupe, placer la machine avec la bougie tournée vers le haut. Vidanger le réservoir d'essence.

Recherche de pannes

Si le moteur ne démarre pas, vérifier les points suivants :

- Changer l'essence contre de l'essence propre nouvelle.
- Vérifier que le robinet d'essence est bien ouvert.
- Contrôler que l'étrier du frein moteur fonctionne correctement et est intact.
- Nettoyer la bougie. Vérifier que l'écartement des électrodes est de 0,7-0,8 mm.
- Vérifiez le filtre à air et nettoyez-le si nécessaire.
- Si le moteur devrait ne pas démarrer pour l'une de ces raisons, il convient de prendre contact avec l'atelier de réparation agréé le plus proche.
- Si les résultats de coupe ne sont pas satisfaisants et si l'herbe n'est pas coupée nettement, remplacer la coupe.

Nous donnons ici quelques conseils d'entretien à caractère général.

Entretien quotidien

- 1 Contrôler que l'étrier du frein moteur fonctionne en toute sécurité.
- 2 Brosser la tondeuse pour retirer feuilles, herbe, etc.
- 3 Nettoyer la prise d'air du lanceur. Contrôler le lanceur et sa corde.
- 4 Contrôler le niveau d'huile.
- 5 Nettoyer le filtre à air. Le remplacer si nécessaire.
- 6 S'assurer que toutes les vis et tous les écrous sont bien serrés.
- 7 Vérifier l'équipement de coupe. Ne jamais utiliser des couteaux émoussés, craquelés ou abîmés.

Entretien hebdomadaire

- 1 Nettoyer la bougie. Vérifier que l'écartement des électrodes est de 0,7-0,8 mm.
- 2 Nettoyer les ailettes de refroidissement du cylindre.

Entretien mensuel

- 1 Contrôler que la courroie d'entraînement est intacte et ne présente pas de défauts.
- 2 Nettoyer la boîte de vitesses.
- 3 Contrôler le filtre à carburant et le tuyau à carburant. Remplacer au besoin.
- 4 Nettoyer l'intérieur du réservoir d'essence.
- 5 Graisser la commande d'entraînement.
- 6 Vidanger l'huile du moteur.
- 7 Inspectez le câble d'embrayage. Voir les instructions au chapitre Montage.

CARACTÉRISTIQUES TECHNIQUES

Caractéristiques techniques

	LB448S	LB548S e	LB553S e
Moteur			
Fabricant du moteur	Honda	Honda	Honda
Cylindrée, cm ³	160	160	160
Régime, rpm	2900	2900	2900
Puissance nominale moteur, en kW (voir remarque 1)	2,4	2,8	2,8
Système d'allumage			
Bougie	NGK - BPR6ES	NGK - BPR6ES	NGK - BPR6ES
Écartement des électrodes, mm	0,7 - 0,8	0,7 - 0,8	0,7 - 0,8
Système de graissage/de carburant			
Contenance du réservoir de carburant, litres	0,9	0,9	0,9
Contenance du réservoir d'huile, litres	0,55	0,55	0,55
Huile moteur	Classification de service SG - SH ; SAE 10W -30	Classification de service SG - SH ; SAE 10W -30	Classification de service SG - SH ; SAE 10W -30
Poids			
Tondeuse avec réservoirs vides, kg	31	33	34
Émissions sonores (voir remarque 2)			
Niveau de puissance sonore mesuré dB(A)	91	90	92
Niveau de puissance sonore garanti dB(A)	93	92	93
Niveau sonore (voir remarque 3)			
Niveau de pression acoustique au niveau des oreilles de l'utilisateur, dB(A)	79	77	79
Niveaux de vibrations (voir remarque 4)			
Niveau de vibrations au niveau des poignées, m/s ²	4,5	4,8	4,1
Équipement de coupe			
Système de coupe	BioClip	BioClip	BioClip
Hauteur de coupe	30-60	30-60	30-60
Largeur de coupe, mm	48	48	53
Couteau	Mulcher, 48 cm	Mulcher, 48 cm	Mulcher, 53 cm
Entraînement			
Vitesse, km/h	5	5	5

Remarque 1 : La puissance nominale du moteur indiquée est la puissance nette moyenne (à un régime en tr/min spécifié) d'un moteur de production typique pour le modèle de moteur mesuré selon la norme SAE J1349/ISO1585. Cette valeur peut différer pour les moteurs de production de masse. La puissance effective du moteur installé sur la machine finale dépendra de la vitesse de fonctionnement, des conditions environnementales et d'autres valeurs.

Remarque 2 : Émission sonore dans l'environnement mesurée comme puissance acoustique (L_{WA}) selon la directive UE 2000/14/CE.

Remarque 3 : Niveau de pression sonore conformément à EN 836. Les données reportées pour le niveau de pression sonore montrent une dispersion statistique typique (déviation standard) de 1,2 dB (A).

Remarque 4 : Niveau de vibrations conformément à EN 836. Les données reportées pour le niveau de vibrations montrent une dispersion statistique typique (déviation standard) de 0,2 m/s².

CARACTÉRISTIQUES TECHNIQUES

Déclaration CE de conformité

(Concerne seulement l'Europe)

Husqvarna AB, SE-561 82 Huskvarna, Suède, tél.: +46-36-146500, déclarons que les tondeuses à gazon à moteur **Husqvarna LB448S, LB548S e et LB553S e** à partir des numéros de série 14XXXXX et ultérieurement sont conformes aux dispositions des DIRECTIVES DU CONSEIL:

du 17 mai 2006 "directive machines" **2006/42/CE**

du 15 décembre 2004 "compatibilité électromagnétique" **2004/108/CE**.

du 8 mai 2000 "émissions sonores dans l'environnement" **2000/14/CE**.

Pour des informations sur les émissions sonores, voir le chapitre Caractéristiques techniques.

Les normes harmonisées suivantes ont été appliquées: EN 836, ISO 11094, EN 55012.

L'organisme notifié: **0404, SMP Svensk Maskinprovning AB**, Box 7035, SE-750 07 Uppsala, a établi un rapport d'évaluation de conformité, selon l'annexe VI de la DIRECTIVE 2000/14/CE DU CONSEIL du 8 mai 2000 concernant les émissions sonores dans l'environnement.

Huskvarna, le 31 octobre 2013



Claes Losdal, Directeur du développement/Produits pour le jardin
(Représentant autorisé d'Husqvarna AB et responsable de la documentation technique.)

VERKLARING VAN DE SYMBOLEN

Symbolen op de machine:

WAARSCHUWING! Wanneer de machine onjuist of slordig wordt gebruikt, kan het een gevaarlijk gereedschap zijn, dat ernstig letsel of overlijden van de gebruiker of anderen kan veroorzaken.

Neem de gebruiksaanwijzing grondig door en gebruik de machine niet voor u alles duidelijk heeft begrepen.



Waarschuwing voor weggeslingerde en afgeketste voorwerpen.



Hou onbevoegden uit het werkgebied.



Voorkom onbedoeld starten door de ontstekingskabel uit de bougie te verwijderen.



Waarschuwing voor draaiende messen. Let op uw handen en voeten.



Zorg ervoor dat uw handen en voeten niet bij de snijuitrusting komen als de motor draait.



Dit product voldoet aan de geldende CE-richtlijnen.



Geluidsemissie naar de omgeving volgens de richtlijnen van de Europese Gemeenschap. De emissie van de machine wordt aangegeven in het hoofdstuk Technische gegevens en op plaatjes.



Toelichting op de waarschuwniveaus

De waarschuwingen zijn onderverdeeld in drie niveaus.

WAARSCHUWING!



WAARSCHUWING! Wordt gebruikt indien er een risico bestaat op ernstig of fataal letsel voor de gebruiker of schade aan de omgeving wanneer de instructies in de handleiding niet worden gevolgd.

VOORZICHTIG!



VOORZICHTIG! Wordt gebruikt indien er een risico bestaat op letsel voor de gebruiker of schade aan de omgeving wanneer de instructies in de handleiding niet worden gevolgd.

LET OP!

LET OP! Wordt gebruikt indien er een risico bestaat op schade aan materialen of de machine wanneer de instructies in de handleiding niet worden gevolgd.

Maatregelen voor het gebruik van een nieuwe grasmaaier

- Lees de gebruiksaanwijzing aandachtig.
- Controleer de montage en de afstelling van de snijuitrusting. Zie de instructies in het hoofdstuk Monteren.
- Tank en vul olie bij in de motor. Een tank met een voldoende hoeveelheid olie wordt met de machine meegeleverd. Zie de instructies onder de kop brandstofhantering.



WAARSCHUWING! De oorspronkelijke vormgeving van de machine mag in geen enkel geval gewijzigd worden zonder toestemming van de fabrikant. Men moet altijd originele onderdelen gebruiken. Niet goedgekeurde wijzigingen en/of niet-originele onderdelen kunnen tot ernstige verwondingen of de dood van zowel gebruiker als omstanders leiden.



WAARSCHUWING! Een grasmaaier kan bij verkeerd of slordig gebruik een gevaarlijk gereedschap zijn, dat ernstige, zelfs levensbedreigende, verwondingen kan veroorzaken. Het is zeer belangrijk dat u de inhoud van deze gebruiksaanwijzing doorleest en begrijpt.



WAARSCHUWING! Langdurige inademing van de uitlaatgassen van de motor kan een gezondheidsrisico vormen.

Husqvarna AB werkt voortdurend aan het verder ontwikkelen van haar producten en houdt zich dan ook het recht voor om zonder aankondiging vooraf wijzigingen in o.a. vorm en uiterlijk door te voeren.

Inhoud

VERKLARING VAN DE SYMBOLEN

Symbolen op de machine:	34
Toelichting op de waarschuwningsniveaus	34
Maatregelen voor het gebruik van een nieuwe grasmaaier	34

INHOUD

Inhoud	35
--------------	----

WAT IS WAT?

Wat is wat op de grasmaaier?	36
Wat is wat op de grasmaaier?	37

VEILIGHEIDSinSTRUCTIES

Persoonlijke bescherming	38
Algemene veiligheidsinstructies	38
Algemene werkinstructies	39
Veiligheidsuitrusting van de machine	40

MONTEREN

Stuur monteren	42
De koppelingskabel afstellen	42
Demontieren en monteren van mesblad	42
Montage van de mulchpluggen	43

BEDIENING

Brandstof	44
-----------------	----

BEDIENING

Starten en stoppen	44
--------------------------	----

ONDERHOUD

Onderhoud	45
Luchtfilter	45
Bougie	45
Geluiddemper	45
Mes	45
Olie verversen	46
Aandrijving en versnellingsbak	46
Schoonmaken	47
Opsporen van storingen	47
Dagelijks onderhoud	47
Wekelijks onderhoud	47
Maandelijks onderhoud	47

TECHNISCHE GEGEVENS

Technische gegevens	48
EG-verklaring van overeenstemming	49

WAT IS WAT?

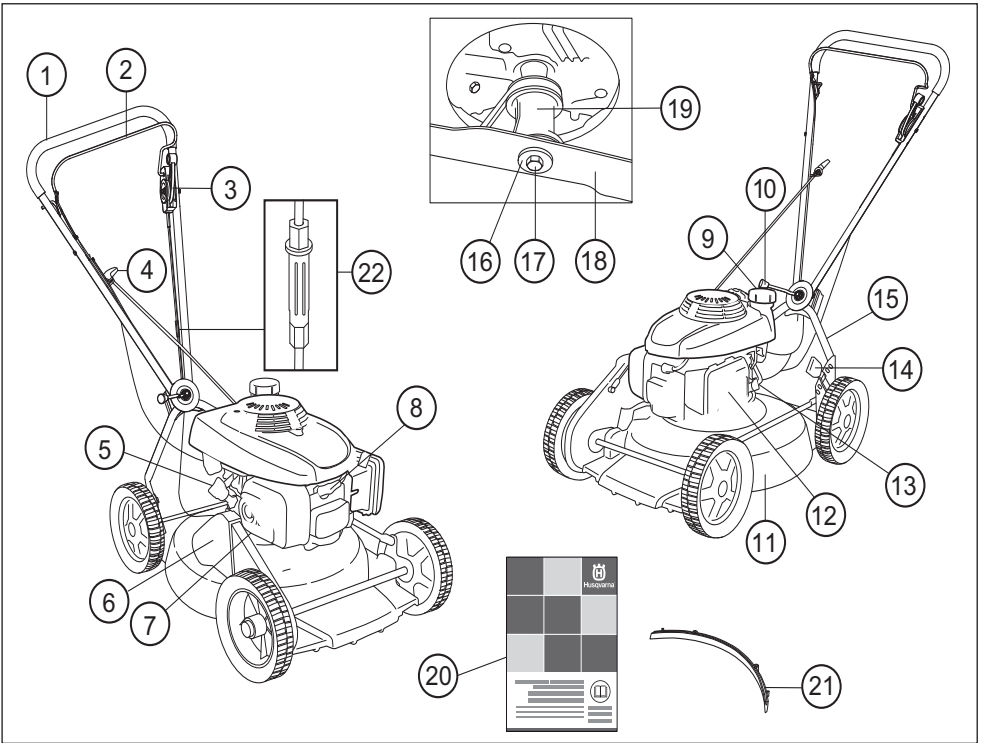

Wat is wat op de grasmaaier? LB448S

- | | |
|---------------------------|---------------------------------|
| 1 Handgryp/stuur | 12 Luchtfiler |
| 2 Motorrembeugel | 13 Benzinekraan |
| 3 Koppelingshendel | 14 Maaihogtehendel |
| 4 Starthendel | 15 Onderste stuur |
| 5 Olietank | 16 Veerring |
| 6 Riembescherming | 17 Mesbout |
| 7 Geluiddemper | 18 Mes/snijuitrusting |
| 8 Bougie | 19 Meshouder |
| 9 Brandstoftank | 20 Gebruiksaanwijzing |
| 10 Handvat hoekafstelling | 21 Mulchplug |
| 11 Maaikap | 22 De koppelingskabel afstellen |

WAT IS WAT?

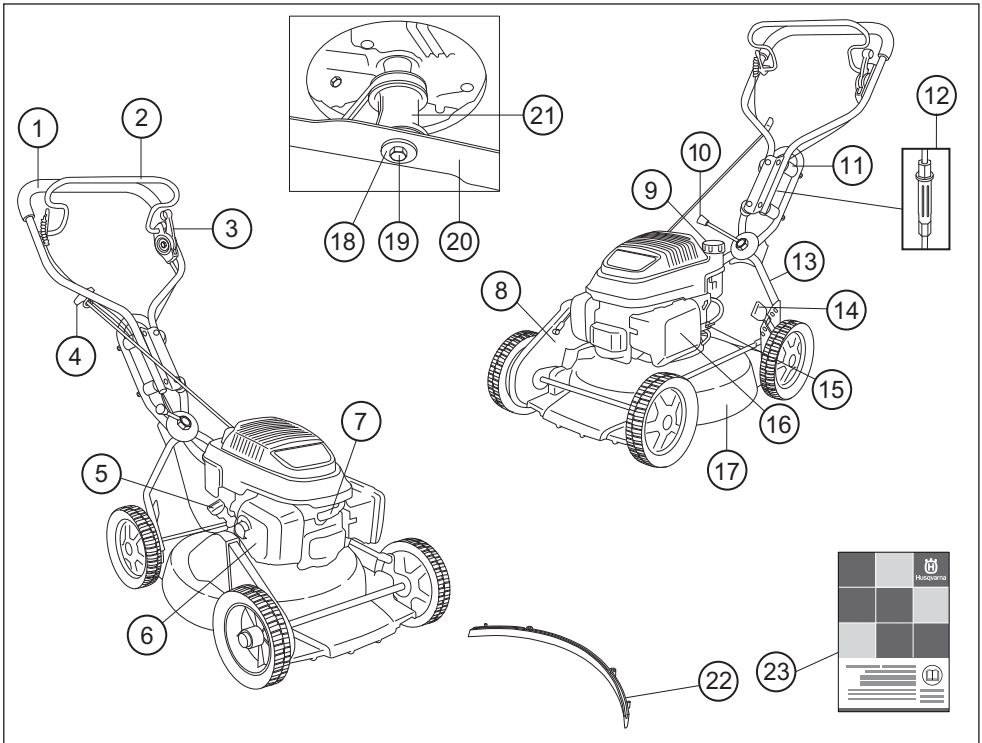

Wat is wat op de grasmaaier? LB548S e, LB553S e

- | | |
|---------------------------------|-----------------------|
| 1 Handgreep/stuur | 13 Onderste stuur |
| 2 Motorrembeugel | 14 Maaihoogtehendel |
| 3 Koppelingshendel | 15 Benzinekraan |
| 4 Starthendel | 16 Luchtfiler |
| 5 Olietank | 17 Maaikap |
| 6 Geluiddemper | 18 Veerring |
| 7 Bougie | 19 Mesbout |
| 8 Riembescherming | 20 Mes/snijuitrusting |
| 9 Brandstoftank | 21 Meshouder |
| 10 Handvat hoekafstelling | 22 Mulchplug |
| 11 Trillingsdemper | 23 Gebruiksaanwijzing |
| 12 De koppelingskabel afstellen | |

VEILIGHEIDSINSTRUCTIES

Persoonlijke bescherming



WAARSCHUWING! Bij al het gebruik van de machine moet persoonlijke bescherming worden gebruikt.

- Draag handschoenen indien nodig, b.v. wanneer u de snijuitrusting monteert, inspecteert of schoonmaakt.
- Gebruik altijd een stevige lange broek. Draag geen korte broek of sandalen en loop niet op blote voeten.
- Gebruik slipvaste en stevige laarzen of schoenen.

Verder moet de kleding goed aansluiten zonder u in uw bewegingen te belemmeren.

Algemene veiligheidsinstructies

- Een grasmaaier is alleen geconstrueerd voor het maaien van gazons. De enige accessoires waarvoor u de motoreenheid als aandrijving mag gebruiken, zijn de messen die wij aanbevelen in het hoofdstuk Technische gegevens.
- Gebruik de machine nooit als u moe bent, alcohol heeft gedronken of medicijnen heeft ingenomen die uw gezichtsvermogen, beoordelingsvermogen of coördinatievermogen negatief beïnvloeden.



WAARSCHUWING! Een motor laten lopen in een afgesloten of slecht geventileerde ruimte kan dodelijke ongelukken veroorzaken door verstikking of koolmonoxidevergiftiging.



WAARSCHUWING! Deze machine produceert tijdens bedrijf een elektromagnetisch veld. Dit veld kan onder bepaalde omstandigheden de werking van actieve of passieve medische implantaten verstoren. Om het risico op ernstig of fataal letsel te beperken, raden we personen met een medisch implantaat aan om contact op te nemen met hun arts en de fabrikant van het medische implantaat voordat ze deze machine gaan bedienen.

- Bij al het gebruik van de machine moet persoonlijke bescherming worden gebruikt. Zie de instructies onder de kop Persoonlijke bescherming.
- Gebruik nooit een machine die zo gewijzigd is dat ze niet langer overeenkomt met de originele uitvoering. Gebruik alleen originele onderdelen.
- Gebruik uitsluitend de in deze gebruiksaanwijzing aanbevolen accessoires. Zie instructies in de hoofdstukken Snijuitrusting en Technische gegevens.
- Gebruik nooit een machine die defect is. Voer de in deze handleiding beschreven veiligheidscontroles en de onderhouds- en service-instructies uit. Bepaalde onderhouds- en servicemaatregelen moeten door opgeleide en gekwalificeerde specialisten worden uitgevoerd. Zie de instructies in het hoofdstuk Onderhoud.

Voor ieder gebruik:

- 1 Controleer of de motorrem goed werkt en onbeschadigd is. Zie de instructies onder de kop Controle van de remwerking.
- 2 Controleer of alle handgrepen en hendels onbeschadigd en vrij van olie zijn.
- 3 Controleer of het trillingsdempingssysteem goed werkt en niet beschadigd is.
- 4 Controleer of de geluiddemper goed vast zit en niet beschadigd is.
- 5 Controleer of alle onderdelen van de grasmaaier zijn aangedraaid en of ze niet beschadigd zijn of ontbreken.
- 6 Controleer of het mes niet beschadigd is en geen barsten heeft. Vervang het mes als dat nodig is.
- 7 Maak het luchtfilter schoon. Vervang het indien nodig.

Starten



WAARSCHUWING! Langdurige inademing van de uitlaatgassen van de motor kan een gezondheidsrisico vormen.

- Start de grasmaaier nooit zonder dat mes en alle kappen correct zijn gemonteerd.
- Start de machine nooit binnenshuis. Vergeet niet dat het gevaarlijk is om de uitlaatgassen van de motor in te ademen.
- Controleer de omgeving en vergewis u ervan dat er geen risico bestaat dat mensen of dieren in contact komen met de snijuitrusting.
- Plaats de grasmaaier op een stabiele ondergrond en start hem. Zorg ervoor dat het mes niet in contact kan komen met de grond of een ander voorwerp.
- Wikkel het startkoord nooit rond uw hand.

Zie instructies onder de kop Starten en stoppen.

Brandstofveiligheid

(Tanken/Opbergen)



WAARSCHUWING! Brandstof en brandstofdampen zijn zeer brandgevaarlijk. Wees voorzichtig met de hantering van brandstof en motorolie. Denk aan de gevaren van brand, explosie en inademing.

- Tank nooit wanneer de motor van de machine loopt.
- Zorg voor goede ventilatie bij het tanken en bijvullen van olie.
- Verplaats de machine ten minste 3 m van de tankplaats voor u de motor start.
- Start de machine nooit:
 - 1 Indien u brandstof of motorolie op de machine hebt gemorst. Droog alles af en laat de benzinesteren verdampen.
 - 2 Indien u brandstof of motorolie op uzelf of uw kleding hebt gemorst. Vervang uw kleding.
 - 3 Als de machine brandstof lekt. Controleer de tankdop en de brandstofleidingen regelmatig op lekkage.

VEILIGHEIDSLINSTRUCTIES

Transport en opbergen

- Bij stalling voor langere tijd of transport van de grasmaaier moeten de brandstof- en motorolietanks worden geleegd. Vraag het dichtstbijzijnde benzinstation waar u uw teveel aan brandstof en motorolie kunt laten.
- Bewaar de grasmaaier en de brandstof zo dat eventuele lekkage en dampen niet in contact kunnen komen met vonken of open vuur. Bijvoorbeeld elektrische machines, elektrische motoren, stopcontacten/schakelaars, verwarmingsketels of iets dergelijks.
- De brandstof moet in daarvoor bedoelde en goedgekeurde tanks worden bewaard.

Algemene werkinstructies



WAARSCHUWING! Dit hoofdstuk behandelt de basis-veiligheidsregels voor het werken met een grasmaaier. De gegeven informatie kan nooit de kennis vervangen die een vakman bezit in de vorm van opleiding en praktische ervaring. Wanneer u te maken krijgt met een situatie die u onzeker maakt over verdergaan met het gebruik, moet u een expert om advies vragen. Vraag uw dealer, servicewerkplaats of een ervaren gebruiker van grasmaaiers. Voorkom al het gebruik waarvan u vindt dat u niet voldoende gekwalificeerd bent!

Basisveiligheidsregels

- Controleer de omgeving:
 - Om ervoor te zorgen dat u de controle over uw machine niet kunt verliezen vanwege omstanders, dieren of een andere reden.
 - Om te voorkomen dat de eerder genoemden niet het risico lopen in contact te komen met de snijuitrusting.
- Voordat u begint met maaien moeten takken, stenen enz. van het gazon worden verwijderd. Voorkom dat het mes tegen vreemde voorwerpen slaat zoals stenen, wortels of iets dergelijks. Dit kan ertoe leiden dat het mes bot wordt en dat de motoras krom wordt.
- Gebruik de machine alleen bij daglicht of tijdens andere goed verlichte omstandigheden.
- Til de grasmaaier nooit op en draag deze niet wanneer de motor is gestart. Indien u de grasmaaier moet optillen, moet u eerst de motor stoppen en de ontstekingskabel van de bougie halen.
- Gebruik de motorkettingzaag niet in ongunstige weersomstandigheden. B.v. bij dichte mist, hevige regen, harde wind, hevige koude enz. Werken in slechte weersomstandigheden is vermoeiend en kan tot gevaarlijke situaties leiden, zo kan de grond glad zijn.
- Zorg ervoor dat u veilig kunt gaan en staan. Controleer of er eventuele hindernissen zijn als u

onverwacht snel moet kunnen weggelopen (wortels, stenen, takken, kuilen, greppels enz.). Wees extra voorzichtig wanneer u op hellend terrein werkt.

- De grasmaaier mag niet worden gebruikt op een helling van meer dan 15 graden. Een te grote hellingshoek kan leiden tot brandstoflekkage.
- De motor moet worden uitgezet bij verplaatsing over terrein dat niet moet worden gemaaid. Bijvoorbeeld paden, steen, grind, asfalt enz.
- De rembeugel mag nooit permanent in de handgreep verankerd zijn, wanneer de machine loopt.



Volg de bovengenoemde punten maar gebruik nooit een grasmaaier zonder de mogelijkheid om in geval van een ongeluk hulp in te kunnen roepen.

De principes van de maaitechiek



WAARSCHUWING! Zorg ervoor dat uw handen en voeten niet bij de snijuitrusting komen als de motor draait.

Algemeen

- Het maaien van hellingen kan gevaarlijk zijn. Gebruik de grasmaaier niet op zeer steile hellingen.
- De grasmaaier mag niet worden gebruikt op een helling van meer dan 15 graden. Een te grote hellingshoek kan leiden tot brandstoflekkage.
- Op hellend terrein moet u de paden loodrecht ten opzichte van de helling laten lopen. Het is veel makkelijker om dwars over een helling te lopen dan op en neer.
- Voordat u begint met maaien moeten takken, stenen enz. van het gazon worden verwijderd.
- Til de grasmaaier nooit op en draag deze niet wanneer de motor is gestart. Indien u de grasmaaier moet optillen, moet u eerst de motor stoppen en de ontstekingskabel van de bougie halen.
- Voorkom dat het mes tegen vreemde voorwerpen slaat zoals stenen, wortels of iets dergelijks. Dit kan ertoe leiden dat het mes bot wordt en dat de motoras krom wordt. Een kromme as zorgt voor onbalans en sterke trillingen, hetgeen leidt tot een groot risico van het losraken van het mes.

Als er een voorwerp geraakt wordt of er trillingen ontstaan, moet u de machine stoppen. Haal de bougiekabel van de bougie. Controleer of de machine niet beschadigd is. Repareer eventuele beschadigingen.

VEILIGHEIDSINSTRUCTIES

- Maai nooit meer dan 1/3 van de lengte van het gras. Dit geldt vooral in periodes van droogte. Maai eerst op een grote maaahoogte. Controleer daarna het resultaat en ga naar een geschikte hoogte. Indien het gras extra lang is, moet u langzaam rijden en eventueel twee keer maaien.

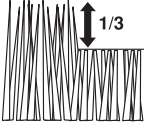

- Ren niet met de machine wanneer deze werkt. U moet altijd met de grasmaaier lopen.
- Maai het gazon niet terwijl u achteruitloopt.

Maaihoogte

Zet de motor uit voordat u de maaahoogte wijzigt.

Het instellen van de maaahoogte werkt veerondersteund. De maaahoogte kan op 6 verschillende standen worden ingesteld.

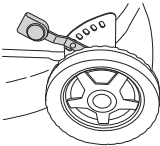

Stel de maaahoogte niet te laag af, omdat dan het risico bestaat dat de messen bij onregelmatigheden in de aarde lopen.

- Breng de hendel naar links en dan naar voren om een hogere maaahoogte te krijgen.

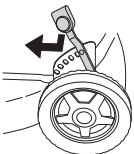

- Breng de hendel naar links en dan naar achteren om een lagere maaahoogte te krijgen.

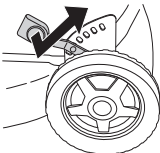

Veiligheidsuitrusting van de machine

In dit hoofdstuk wordt verklaard wat de veiligheidsonderdelen van de machine zijn, welke functie ze hebben en hoe de controle en het onderhoud moeten uitgevoerd worden om hun goede werking veilig te stellen.

Bekijk het hoofdstuk Wat is wat? om te zien waar deze onderdelen zich bevinden op uw machine.



WAARSCHUWING! Gebruik de machine nooit wanneer de veiligheidsuitrusting defect is. De veiligheidsuitrusting van de machine moet gecontroleerd en onderhouden worden zoals beschreven in dit hoofdstuk. Als uw machine niet door alle controles komt, moet u ermee naar uw servicewerkplaats voor reparatie.



WAARSCHUWING! Gebruik nooit een machine als de veiligheidsonderdelen kapot zijn. Volg de controle-, onderhouds- en service-instructies die in dit hoofdstuk beschreven worden.

Maaikap en beschermkap

De maaikap is geconstrueerd om trillingen te reduceren en het risico van snijwonden te verminderen. Controleer of de maaikap heel en zonder zichtbare defecten, bijv. scheuren in het materiaal, is.

De beschermkap is geconstrueerd om het risico van letsel door beknelling te verminderen en om een gebroken aandrijfriem op te vangen. Controleer of de beschermkap heel is en of hij goed vastgeschroefd is.

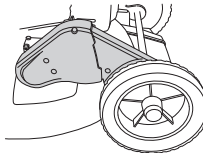

Motorrembeugel

De motorrem is ontworpen om de motor te stoppen. Wanneer u de handgreep van de motorrembeugel loslaat, moet de motor stoppen.

Controleer het motorblok op de volgende manier.

Geef volgas en laat de rembeugel vervolgens los. De motor moet dan afslaan en de aandrijving moet uitgeschakeld worden.

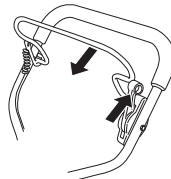

De motorrem moet altijd zo afgesteld zijn dat de motor binnen 3 seconden start.

VEILIGHEIDSLINSTRUCTIES

Trillingdempingssysteem

Uw machine is uitgerust met een trillingdempingssysteem dat geconstrueerd is om zo trillingvrij en comfortabel mogelijk met de zaag te kunnen werken.

De stalen buizen van het handvatsysteem en de maaikap zijn ontworpen om de trillingen van de motor te stoppen.

Het trillingdempingssysteem van de machine reduceert het overbrengen van de trillingen van de motoreenheid/ snijuitrusting op de handvateenheid van de machine.

LB448S, LB553S e Dit model wordt ook geleverd met 4 trillingsdempers gemonteerd op de handgriep, zodat de trillingen nog verder worden gereduceerd.

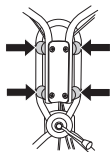

Controleer of de handgrepen en trillingsisolatoren niet beschadigd zijn.



WAARSCHUWING! Als men teveel wordt blootgesteld aan trillingen, kan dit tot bloedvat- en zenuwbeschadigingen leiden bij personen die een slechte bloedcirculatie hebben. Consulteer uw dokter wanneer u symptomen heeft die daarop wijzen. Zulke symptomen zijn: slapende vingers e.d., geen gevoel, "kriebelend" gevoel, "speldeprikken", pijn, geen of weinig kracht, huidverkleuringen of veranderingen van het huidoppervlak. Deze symptomen hebben meestal betrekking op vingers, handen of polsen.

Geluidemper

De geluidemper werd ontworpen om het geluidsniveau zo laag mogelijk te houden, en om de uitlaatgassen weg te richten van de gebruiker.



WAARSCHUWING! De uitlaatgassen van de motor zijn heet en kunnen vonken bevatten die brand kunnen veroorzaken. Start de machine daarom nooit binnenshuis of in de buurt van licht ontvlambaar materiaal! Tijdens het gebruik en een tijdje daarna is de geluidemper erg warm. Raak de geluidemper niet aan wanneer hij warm is!

Gebruik de machine nooit wanneer de geluidemper defect is.

Controleer regelmatig of de geluidemper vastzit in de machine.

Snijuitrusting

Voorkom dat het mes tegen vreemde voorwerpen slaat zoals stenen, wortels of iets dergelijks. Dit kan ertoe leiden dat het mes bot wordt en dat de motoras krom wordt.

Controleer de snijuitrusting op beschadigingen en barsten. Een beschadigde snijuitrusting moet altijd vervangen worden. Let goed op dat u altijd een goed geslepen en correct gebalanceerd mes hebt.

Controleer ook of de mesbout heel en de motoras niet krom is.

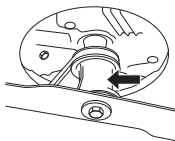

MONTEREN

Stuur monteren

Wanneer u het stuur inklappt, moet u voorzichtig zijn om geen leidingen en kabels te beschadigen.

Het bovendeel van het stuur wordt met een sterke handgreepmoer vastgezet aan de scharnierende plaat. Vergeet niet de ring tussen de plaat en de handgreepmoer te plaatsen.

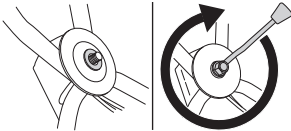

Indien gewenst kan de handgreep iets naar opzij worden gedraaid met behulp van het handgreepscharnier. De handgreep kan op verschillende standen worden ingesteld om de beste rijhouding te verkrijgen, bijvoorbeeld als u vlakbij een heg of een muur maait.

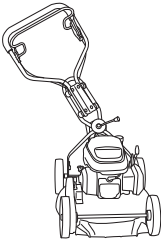

De handgreep kan ook in hoogte worden versteld door te draaien aan de knoppen bij de bevestigingen op het chassis.



De koppelingkabel afstellen

De koppelingkabel moet na de eerste 8 bedrijfsuren worden afgesteld en daarna enkel indien nodig.

De kabel is correct afgesteld wanneer de kabelsteun in één lijn staat met de moer.

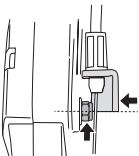

- Stel de kabel af met behulp van de stelschroef. Draai de schroef rechtsom of linksom om de kabel te verlengen dan wel in te korten.

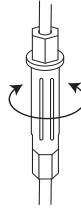

Demonteren en monteren van mesblad



WAARSCHUWING! Gebruik altijd sterke handschoenen bij service en onderhoud van de snijuitrusting. De messen zijn zeer scherp en snijwonden kunnen makkelijk ontstaan.

De ontstekingskabel moet altijd worden losgemaakt van de bougie voor reparatie, schoonmaken of onderhoudswerkzaamheden.

Plaats de maaier met de bougie omhoog wanneer u onderhoudswerkzaamheden aan de machine uitvoert.

Leeg altijd de brandstoftank voordat u de grasmaaier op zijn zij legt.

Demonteren

- Schroef de bout los waarmee het mes vastzit.
- Verwijder de bout, veerring en het mes.

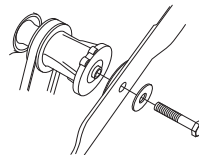

Monteren

- Plaats het mes met de glijring tegen de meshouder aan.

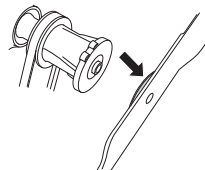

MONTEREN

- Zorg ervoor dat het mes goed gecentreerd boven de as wordt geplaatst.

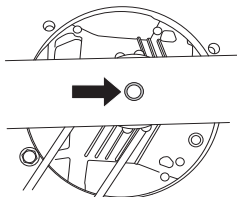

- Om trillingen te vermijden moet het mes zo worden geplaatst dat de marking van de meshouder boven de zijkant van het mes te zien is.

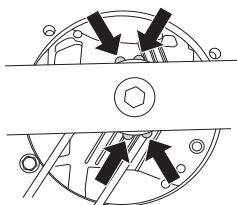

- Monteer de ring en schroef de bout goed vast. De bout moet worden vastgezet met een moment van 45-60 Nm.

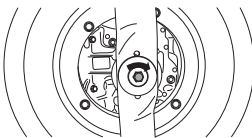

Montage van de mulchpluggen

- Haal de bougiekabel van de bougie.
- Plaats de maaier met de bougie omhoog wanneer u onderhoudswerkzaamheden aan de machine uitvoert.
- Breng de zoekpennen aan in de gaten in het maaideksel.

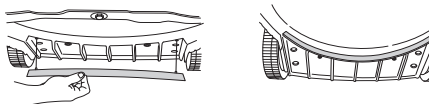

- Bevestig de mulchpluggen vanaf de bovenkant van het maaideksel.

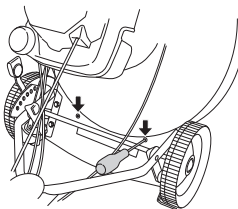

BEDIENING

Brandstof



WAARSCHUWING! Zorg steeds voor een goede ventilatie bij het vullen en hanteren van brandstof.

Benzine

- Gebruik loodvrije of gelode benzine van een hoge kwaliteit.
- Gebruik brandstof met een laag oktaangehalte.
- Als u de machine gedurende een langere tijd niet gebruikt, moet u de brandstoftank leeg maken en hem schoonmaken.

Motorolie

Controleer het oliepeil voordat de grasmaaier wordt gestart. Een te laag oliepeil kan ernstige beschadigingen aan de motor veroorzaken.

- Gebruik HUSQVARNA viertaktolie voor het beste resultaat en werking.
- Indien geen HUSQVARNA viertaktolie verkrijgbaar is, kunt u een andere viertaktolie van hoge kwaliteit gebruiken. Neem contact op met uw dealer voor de keuze van olie. Over het algemeen wordt SAE 30 aanbevolen.
- Gebruik nooit olie bedoeld voor tweetaktmotoren.

Controleer het oliepeil voordat de grasmaaier wordt gestart. Een te laag oliepeil kan ernstige beschadigingen aan de motor veroorzaken.

Oliepeil

Wanneer u het oliepeil controleert, moet de grasmaaier op een vlakke ondergrond staan. Zorg ervoor dat de bougiekabel van de bougie is gehaald voordat u het olievuldeksel opent.

Schroef het oliebijvuldeksel los, maak de peilstok die aan het deksel zit schoon en plaats het deksel terug zonder het vast te draaien. Controleer het oliepeil op de peilstok. Is het oliepeil laag, vult u bij met motorolie tot het bovenste niveau op de peilstok.

Gebruik alleen aanbevolen motorolie. Zie hoofdstuk Technische gegevens.

Tanken



WAARSCHUWING! Om het risico op brand te verminderen, moet u de volgende voorzorgsmaatregelen nemen:

Rook niet of plaats geen warme voorwerpen in de buurt van de brandstof. Tank nooit terwijl de motor draait. Open de dop van de tank voorzichtig wanneer u wilt tanken zodat eventuele overdruk langzaam verdwijnt. Draai de dop van de tank goed vast na het tanken. Haal de machine altijd weg van de tankplaats en -bron voordat u hem start.

Maak schoon rond het tankdeksel. Maak de brandstof- en olietank regelmatig schoon. Het brandstoffilter moet ten minste een keer per jaar worden vervangen.

Verontreinigingen in de tanks veroorzaken storingen in de werking.

Verplaats de heggenschaar altijd ca. 3 m van de plaats waar u de tank bijgevuld heeft, voordat u de motor start.

Starten en stoppen



WAARSCHUWING! Voor het starten moet u rekening houden met de volgende punten:

Start de grasmaaier niet zonder dat mes en alle kappen zijn gemonteerd. Het mes kan anders losraken en persoonlijk letsel veroorzaken.

Haal de machine altijd weg van de tankplaats en -bron voordat u hem start.

Plaats de machine op een vaste ondergrond. Let erop dat de snijuitrusting geen voorwerp kan raken.

Hou onbevoegden uit het werkgebied.

Zorg ervoor dat de ontstekingskabel goed op de bougie zit. **Starten:** Open de benzinekraan.

Starten

Trek de motorrembeugel met uw linkerhand helemaal naar de bovenste handgreep.

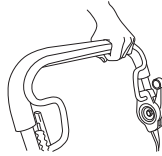

Pak de starthendel beet, trek met uw rechterhand het starterkoord langzaam uit tot u weerstand voelt (de starthaken grijpen in) en maak vervolgens snelle en krachtige trekbewegingen.

Wikkel het startkoord nooit rond uw hand.

N.B.! Trek het starterkoord niet volledig uit en laat de starthendel niet zomaar los wanneer het volledig uitgetrokken is. Dit kan tot beschadigingen van de machine leiden.

Aandrijving

Om de aandrijving te gebruiken schuift u de koppelingshendel naar voren.

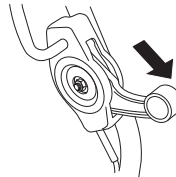

Stoppen

- De motor wordt gestopt door de motorrembeugel los te laten. De aandrijving wordt ook uitgeschakeld, als men de rembeugel loslaat. Alleen de aandrijving kan worden uitgeschakeld door de remhendel iets omhoog te lichten.
- Draai de benzinekraan dicht.

Onderhoud



WAARSCHUWING! Vóór reinigen, repareren of inspecteren moet u erop letten dat de snijuitrusting gestopt is. Haal de startkabel van de bougie.

Houd er rekening mee dat de aandrijfriemen zich zullen stellen tijdens de eerste inlooperperiode (5u). Het kan nodig zijn om de spanning aan te passen. Zie instructies:

Luchtfilter

Het luchtfilter dient regelmatig te worden schoongemaakt (stof en vuil verwijderen) om de volgende problemen te vermijden:

- Storingen van de carburateur
- Moeilijkheden bij het starten
- Vermogensverlies
- Onnodig slijtage van de motoronderdelen.
- Abnormaal hoog brandstofverbruik

Maak het filter dagelijks of vaker schoon wanneer u in een stoffige atmosfeer werkt.

Het luchtfilter wordt gedemonteerd nadat de luchtfilterkap eraf is getild. Druk de vergrendelingen op de bovenkant van de luchtfilterkap in en klap de kap naar beneden.

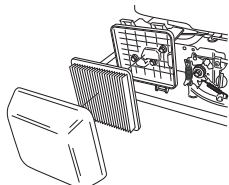

Verwijder het luchtfilter en controleer of het heel is. Vervang door een nieuw luchtfilter wanneer u merkt dat het gebreken vertoont.

Maak het filter schoon door het filter voorzichtig tegen een hard oppervlak te kloppen en met perslucht aan de binnenkant schoon te blazen. Borstel het vuil nooit weg. Vervang het luchtfilter als het zeer vuil is.

Na een lange gebruiksperiode kan het luchtfilter niet meer worden gereinigd. Daarom moet het filter regelmatig vervangen worden. **Een beschadigd luchtfilter moet altijd vervangen worden.**

Bij montage moet u ervoor zorgen dat het luchtfilter helemaal aansluit op de filterhouder.

Bougie



WAARSCHUWING! Tijdens het gebruik en een tijdje daarna is de geluiddemper erg warm. Raak de geluiddemper niet aan wanneer hij warm is!

Wanneer de machine te weinig vermogen heeft, moeilijk start of onregelmatig onbelast draait, dient u altijd eerst de bougie te controleren voor u andere maatregelen neemt. Maak de bougie schoon als ze verstopt is en controleer of de afstand tussen de elektroden 0,7-0,8 mm bedraagt. De bougie moet na een maand gebruik, of eerder indien nodig, vervangen worden.

N.B.! Gebruik steeds het correcte bougietype! Andere types kunnen de zuiger/cilinder beschadigen.

Geluiddemper

De geluiddemper is ontworpen om het geluid van de machine te reduceren, en om de uitlaatgassen van de gebruiker weg te richten. De uitlaatgassen zijn zeer heet en bevatten vonken die droge en ontvlambare materialen in brand kunnen steken.

Controleer regelmatig of de geluiddemper vastzit in de machine. Gebruik de machine nooit wanneer de geluiddemper defect is.

Mes



WAARSCHUWING! Draag altijd stevige handschoenen bij het repareren van de snijuitrusting. De messen zijn uiterst scherp en kunnen al snel snijwonden veroorzaken.

Het is belangrijk om een scherp en correct gebalanceerd mes te hebben. Maak de bout los waarmee het mes vastzit en lever het mes ten minste een keer per jaar in bij een servicewerkplaats voor slijpen en balanceren. Een geschikt tijdstip hiervoor is het einde van het maaiseizoen.

Als mes of meshouder moeten worden vervangen, moet u tegelijkertijd de mesbout, ring en glijveer vervangen.

Wanneer u het mes weer monteert, moet de bout worden vastgezet met een moment van 45-60 Nm. Zie de instructies in het hoofdstuk Monteren.

Wanneer het mes vreemde voorwerpen zoals stenen, wortels en dergelijke raakt, slaat het mes tegen de meshouder. Daarom kan het oppervlak van de meshouder er wat versleten uit zien, wat verder oké is. Dit is een veiligheidsvoorziening die het risico vermindert dat de motoras krom wordt.

Olie verversen

De motorolie moet de eerste keer vervangen worden na 5 uur bedrijfstijd.

De motorolie moet ieder jaar en om de 25 bedrijfsuren worden verversd.

Ga als volgt te werk om olie te verversen:

- Haal de bougiekabel van de bougie.
- Leeg de brandstoftank.
- Draai de benzinekraan dicht.

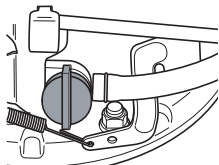

- Schroef het olievludeksel eraf.

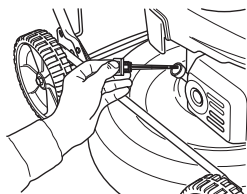

Plaats een geschikt vat om de olie in op te vangen.

- Tap de olie af door de motor te kantelen zodat de olie uit de vulbuis loopt.

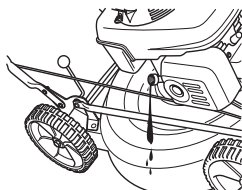

- Vraag het dichtstbijzijnde benzinestation waar u het teveel aan motorolie kunt laten.
- Vul bij met nieuwe motorolie van goede kwaliteit. Zie hoofdstuk Technische gegevens.
- Doe de peilstok vervolgens weer in het gat, **zonder hem in te schroeven**. Controleer het oliepeil met de peilstok op het olievludeksel. Is het oliepeil laag, vult u bij met motorolie tot het bovenste niveau op de peilstok.

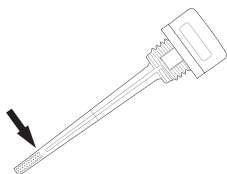

- Schroef het olievludeksel vast.

Aandrijving en versnellingsbak

Zorg ervoor dat wielen en wielassen schoon en vrij van blad, gras enz. zijn. Het is belangrijk om het rond de versnellingsbak naar de aandrijving schoon te houden.

- Verwijder de beschermkap door de bouten weg te schroeven.
- Maak de versnellingsbak schoon met een borstel. Controleer ook of de aandrijfriem en de poelie vrij zijn van defecten zoals bijvoorbeeld barsten.

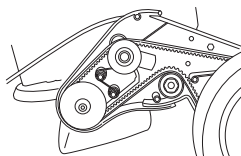

Vervanging en afstelling van V-snaar.

- Verwijder de beschermkap door de bouten weg te schroeven.

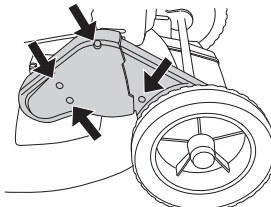

- Verwijder de naafdrop van het voorwiel bij de versnellingsbak door deze voorzichtig met een schroevendraaier los te wrikken. Verwijder de borgschroef en vervolgens het wiel.

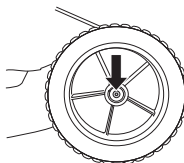

- Verwijder de riem van de poelie. Controleer of de poelies gemakkelijk op de as draaien en zo niet, spuit roestoplossende olie tussen en achter de schroeven en smeer een beetje vet op de as.
- Leg de nieuwe riem erop en zorg ervoor dat deze goed ligt ten opzichte van het kogellager voordat u de riem afstelt.

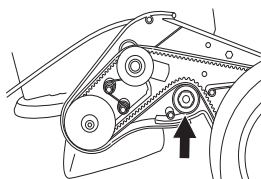

ONDERHOUD

- Stel de riem af door het kogellager op of naar te bewegen.

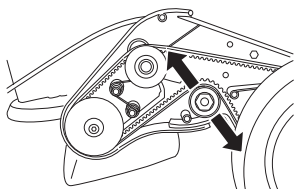

- Een nieuwe riem zal nog uitrekken en langer worden. Stel de riem daarom opnieuw af na enkele rijen.
- Monteer de riembescherming en test de machine.

Vervanging en afstelling van tussenriem.

De tussenriem loopt tussen de motoras en de versnellingsbak.

- Verwijder het mes. (alleen bij vervanging van riem)
- Schroef de afstelschroeven enkele slagen omhoog.

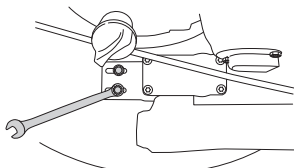

- Vervang de riem door een nieuwe en draai de stelschroeven iets aan. (alleen bij vervanging van riem)
- Stel de riem af door de versnelling naar voren of naar achteren te bewegen.

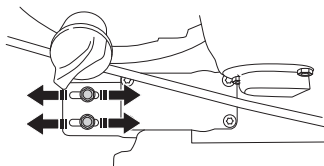

- De riem moet zo worden aangespannen dat deze 6-10 mm naar het midden toe kan worden bewogen. Dit vertegenwoordigt een draagvermogen van ongeveer 3 kg. U kunt een visloodje gebruiken om dit te controleren.

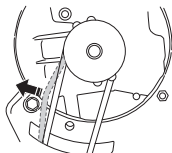

- Draai de stelschroeven goed vast. (3 Nm)
- Controleer de aandrijvingsfunctie, aangezien de afstelling van de versnelling de riemspanning in de versnellingsbak beïnvloedt.

Schoonmaken

Gebruik geen hogedrukspuit om de machine te reinigen. Gooi nooit water direct op de motor.

Draai de machine met de bougie naar boven, als u onder de maaikap schoonmaakt. Maak de benzinetank leeg.

Opsporen van storingen

Als de motor niet start, neemt u de volgende maatregelen:

- Vervang de benzine door schone benzine.
- Controleer of de benzinekraan open staat.
- Controleer of de motorrem goed werkt en onbeschadigd is.
- Maak de bougie schoon. Controleer of de elektrodenafstand 0,7-0,8 mm bedraagt.
- Controleer het luchtfilter en reinig het zo nodig.
- Start de motor na deze maatregelen nog steeds niet, neem dan contact op met de dichtstbijzijnde erkende servicewerkplaats.
- Als het maairesultaat onvoldoende is en de grassprietten een rafelig snijvlak vertonen, moet het maaimes worden vervangen.

Hieronder worden algemene onderhoudsvorschriften opgesomd.

Dagelijks onderhoud

- 1 Controleer of de motormesbeugel werkt uit veiligheidsoogpunt.
- 2 Borstel de grasmaaier schoon en verwijder bald, gras en dergelijke.
- 3 Maak de luchtinlaat van de starter schoon. Controleer de starter en het starterkoord.
- 4 Controleer het oliepeil.
- 5 Maak het luchtfilter schoon. Vervang het indien nodig.
- 6 Controleer of de bouten en moeren en vastgedraaid zijn.
- 7 Controleer de snijuitrusting. Gebruik nooit botte, gebarsten of beschadigde messen.

Wekelijks onderhoud

- 1 Maak de bougie schoon. Controleer of de elektrodenafstand 0,7-0,8 mm bedraagt.
- 2 Maak de koelflenzen op de cilinder schoon.

Maandelijks onderhoud

- 1 Controleer of de aandrijfriem heel en zonder zichtbare defecten is.
- 2 Maak de versnellingsbak schoon.
- 3 Controleer het brandstoffilter en de brandstofleidingen. Vervang indien nodig.
- 4 Maak de buitenkant van de brandstoftank schoon.
- 5 Smeer de aandrijfhendel.
- 6 Ververs de motorolie.
- 7 Inspecteer de koppelingskabel. Zie de instructies in het hoofdstuk Monteren.

TECHNISCHE GEGEVENS

Technische gegevens

	LB448S	LB548S e	LB553S e
Motor			
Motorfabrikant	Honda	Honda	Honda
Cilinderinhoud, cm ³	160	160	160
Toerental, rpm	2900	2900	2900
Nominaal uitgangsvermogen motor, kW (zie opmerking 1)	2,4	2,8	2,8
Ontstekingsstelsel			
Bougie	NGK - BPR6ES	NGK - BPR6ES	NGK - BPR6ES
Elektrodenafstand, mm	0,7 - 0,8	0,7 - 0,8	0,7 - 0,8
Brandstof-/smeersysteem			
Inhoud benzinetank, liter	0,9	0,9	0,9
Inhoud olietank, liter	0,55	0,55	0,55
Motorolie	Serviceclassificatie SG - SH; SAE 10W -30	Serviceclassificatie SG - SH; SAE 10W -30	Serviceclassificatie SG - SH; SAE 10W -30
Gewicht			
Grasmaaier met lege tanks, kg	31	33	34
Lawaai-emissie (zie opm. 2)			
Geluidsvermogen, gemeten dB(A)	91	90	92
Geluidsvermogen, gegarandeerd dB(A)	93	92	93
Geluidsniveau (zie opm. 3)			
Niveau geluidsdruk bij het oor van de gebruiker, dB(A)	79	77	79
Trillingsniveau (zie opm. 4)			
Trillingsniveaus in handvat, m/s ²	4,5	4,8	4,1
Snijuitrusting			
Maaisysteem	BioClip	BioClip	BioClip
Maaihogte	30-60	30-60	30-60
Maaibreedte, mm	48	48	53
Mes	Mulcher, 48 cm	Mulcher, 48 cm	Mulcher, 53 cm
Aandrijving			
Snelheid, km/h	5	5	5

Opm. 1: Het aangegeven nominale vermogen van de motor heeft betrekking op het gemiddelde nettovermogen (bij het opgegeven toerental) van een typische productiemotor voor het betreffende motormodel, gemeten volgens de SAE-norm J1349/ISO 1585. In massa geproduceerde motoren kunnen een afwijkende waarde geven. Het werkelijk geleverde vermogen van de geïnstalleerde motor op de uiteindelijke machine hangt af van de bedrijfsnelheid, de omgevingscondities en andere waarden.

Opm. 2: Emissie van geluid naar de omgeving gemeten als geluidsvermogen (L_{WA}) volgens EG-richtlijn 2000/14/EG.

Opm. 3: Geluidsdrukniveau volgens EN 836. De gerapporteerde gegevens voor het geluidsdrukniveau vertonen een typische statistische spreiding (standaardafwijking) van 1,2 dB (A).

Opm. 4: Trillingsniveau volgens EN 836. De gerapporteerde gegevens voor het trillingsniveau vertonen een typische statistische spreiding (standaardafwijking) van 0,2 m/s².

TECHNISCHE GEGEVENS

EG-verklaring van overeenstemming

(Alleen geldig voor Europa)

Husqvarna AB, SE-561 82 Huskvarna, Zweden, tel: +46-36-146500, verklaart hiermee dat de motormaaiers **Husqvarna LB448S, LB548S e en LB553S e** vanaf serienummer 14XXXXX en verder overeenkomen met de voorschriften in de RICHTLIJNEN VAN DE RAAD:

van 17 mei 2006 "betreffende machines" **2006/42/EG**

van 15 december 2004 "betreffende elektromagnetische compatibiliteit" **2004/108/EEC**.

van 8 mei 2000 "betreffende geluidsemisatie door materieel voor gebruik buitenshuis" **2000/14/EG**.

Voor informatie betreffende lawaaiemissies, zie hoofdstuk Technische gegevens.

De volgende normen zijn van toepassing: EN 836, ISO 11094, EN 55012.

Aangemelde instantie: **0404, SMP Svensk Maskinprovning AB**, Box 7035, SE-750 07 Uppsala, heeft rapporten opgesteld inzake een beoordeling van de overeenstemming met bijlage VI van Richtlijn 2000/14/EG van de Raad van 8 mei 2000 betreffende "de geluidsemisatie door materieel voor gebruik buitenshuis".

Huskvarna, 31 oktober 2013



Claes Losdal, Manager R/Tuinproducten
(erkende vertegenwoordiger voor Husqvarna AB en verantwoordelijk voor technische documentatie.)

SIMBOLOGIA

I simboli sulla macchina:

AVVERTENZA! Se utilizzata in modo improprio o non corretto, la macchina può essere un attrezzo pericoloso in grado di provocare gravi lesioni o morte dell'operatore, o di altre persone.

Prima di usare la macchina, leggere per intero le istruzioni per l'uso e accertarsi di averne compreso il contenuto.

Pericolo di proiezione di oggetti e particelle.

Osservare che non vi siano non addetti ai lavori nelle vicinanze.

Prevenire la messa in funzione accidentale rimuovendo il cavo di accensione dalla candela.

Attenzione al coltello in rotazione. Attenzione a mani e piedi.

Accertarsi che mani e piedi non tocchino il gruppo di taglio a motore acceso.

Il presente prodotto è conforme alle vigenti direttive CEE.

Emissioni di rumore nell'ambiente in base alla direttiva della Comunità Europea. L'emissione della macchina è indicata al capitolo Dati tecnici e sulla decalcomania.



Spiegazione dei livelli di avvertenza

Le avvertenze sono suddivise in tre livelli.

AVVERTENZA!



AVVERTENZA! Utilizzato se è presente un rischio di gravi lesioni, morte dell'operatore oppure danni all'ambiente circostante nel caso in cui le istruzioni del manuale non vengano rispettate.

ATTENZIONE!



ATTENZIONE! Utilizzato se è presente un rischio di lesioni per l'operatore oppure danni all'ambiente circostante nel caso in cui le istruzioni del manuale non vengano rispettate.

NOTA!

NOTA! Utilizzato se è presente un rischio di danni ai materiali oppure alla macchina nel caso in cui le istruzioni del manuale non vengano rispettate.

Interventi prima di usare un nuovo rasaerba

- Leggere accuratamente le istruzioni per l'uso.
- Controllare il montaggio e la messa a punto dell'attrezzatura di taglio. Vedi istruzioni alla voce Montaggio.
- Far rifornimento di carburante e rabboccare l'olio del motore. Alla consegna troverete in dotazione un contenitore con una quantità d'olio sufficiente. Vedi istruzioni alla voce Operazioni con il carburante.



AVVERTENZA! Evitare assolutamente di modificare la versione originale della macchina senza l'autorizzazione del fabbricante. Usare sempre accessori originali. Modifiche e/o accessori non autorizzati possono causare lesioni gravi o mortali all'operatore o a terzi.



AVVERTENZA! Se utilizzato in modo improprio o non corretto, il rasaerba può essere un attrezzo pericoloso, in grado di provocare lesioni gravi e persino mortali all'utilizzatore o a terzi. È importantissimo leggere attentamente e capire queste istruzioni per l'uso.



AVVERTENZA! L'aspirazione prolungata dei gas di scarico del motore può essere pericolosa per la salute.

La Husqvarna AB procede costantemente allo sviluppo dei propri prodotti e si riserva quindi il diritto di apportare, senza alcun preavviso, modifiche riguardanti fra l'altro la forma e l'aspetto esteriore.

Indice

SIMBOLOGIA

I simboli sulla macchina:	50
Spiegazione dei livelli di avvertenza	50
Interventi prima di usare un nuovo rasaerba	50

INDICE

Indice	51
--------------	----

CHE COSA C'È?

Che cosa c'è nel rasaerba?	52
Che cosa c'è nel rasaerba?	53

NORME DI SICUREZZA

Protezione personale	54
Norme generali di sicurezza	54
Istruzioni generali di lavoro	55
Dispositivi di sicurezza della macchina	56

MONTAGGIO

Montaggio del manubrio	58
Regolazione del filo di frizione	58
Smontaggio e montaggio della lama del coltello ..	58
Montaggio delle prese del mulcher	59

FUNZIONAMENTO

Carburante	60
------------------	----

FUNZIONAMENTO

Avviamento e arresto	60
----------------------------	----

MANUTENZIONE

Manutenzione	61
Filtro dell'aria	61
Candela	61
Marmitta	61
Coltello	61
Cambio dell'olio	62
Trasmissione e scatola del cambio	62
Pulizia	63
Ricerca dei guasti	63
Manutenzione giornaliera	63
Manutenzione settimanale	63
Manutenzione mensile	63

CARATTERISTICHE TECNICHE

Caratteristiche tecniche	64
Dichiarazione di conformità CE	65

CHE COSA C'È?

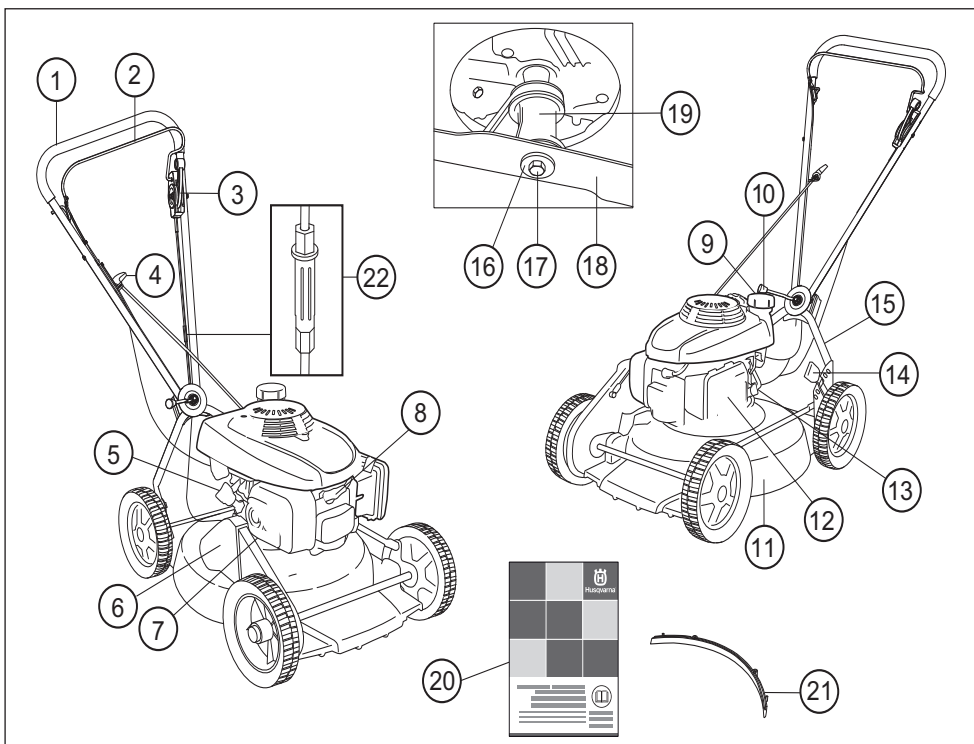

Che cosa c'è nel rasaerba? LB448S

- | | |
|---------------------------------------|---------------------------------------|
| 1 Impugnatura /manubrio | 12 Filtro dell'aria |
| 2 Manopola del freno del motore | 13 Rubinetto benzina |
| 3 Leva della frizione | 14 Regolazione dell'altezza di taglio |
| 4 Maniglia di avviamento | 15 Manubrio inferiore |
| 5 Serbatoio dell'olio | 16 Rondella elastica |
| 6 Protezione della cinghia | 17 Bullone del coltello |
| 7 Marmitta | 18 Coltello/gruppo di taglio |
| 8 Candela | 19 Attacco del coltello |
| 9 Serbatoio carburante | 20 Istruzioni per l'uso |
| 10 Impugnatura regolazione angolarità | 21 Tassello di pacciamatura |
| 11 Carter del gruppo di taglio | 22 Regolazione del filo di frizione |

CHE COSA C'È?

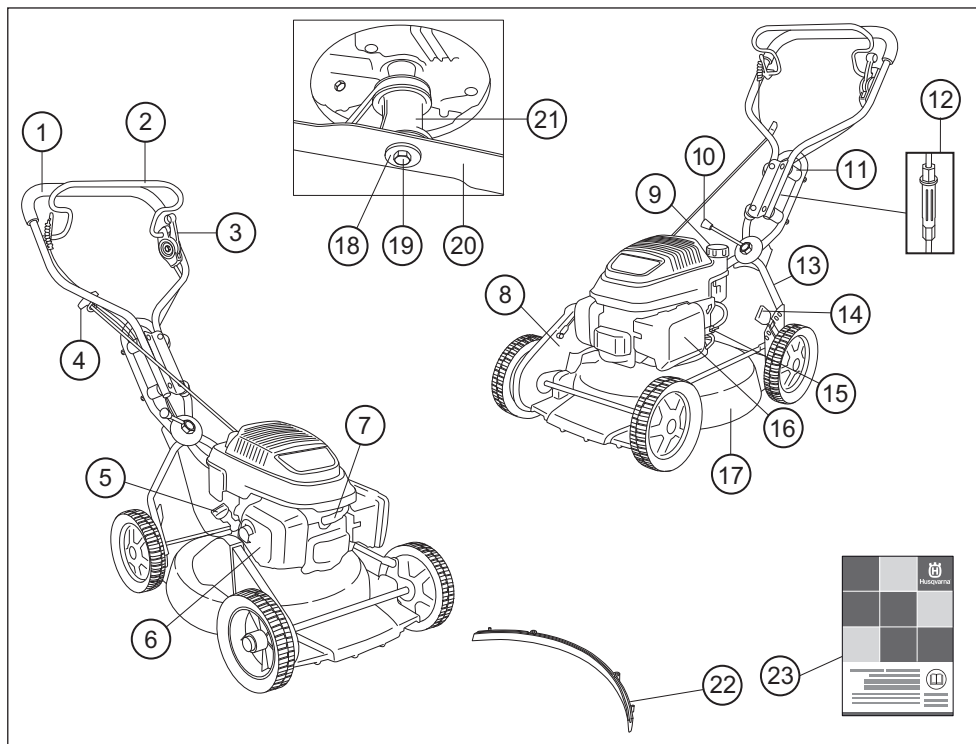

Che cosa c'è nel rasaerba? LB548S e, LB553S e

- | | |
|-------------------------------------|---------------------------------------|
| 1 Impugnatura /manubrio | 13 Manubrio inferiore |
| 2 Manopola del freno del motore | 14 Regolazione dell'altezza di taglio |
| 3 Leva della frizione | 15 Rubinetto benzina |
| 4 Maniglia di avviamento | 16 Filtro dell'aria |
| 5 Serbatoio dell'olio | 17 Carter del gruppo di taglio |
| 6 Marmitta | 18 Rondella elastica |
| 7 Candela | 19 Bullone del coltello |
| 8 Protezione della cinghia | 20 Coltello/gruppo di taglio |
| 9 Serbatoio carburante | 21 Attacco del coltello |
| 10 Impugnatura regolazione angolata | 22 Tassello di pacciamatura |
| 11 Ammortizzatori | 23 Istruzioni per l'uso |
| 12 Regolazione del filo di frizione | |

NORME DI SICUREZZA

Protezione personale



AVVERTENZA! Lavorando con la macchina usare sempre protezione personale.

- Usare i guanti in caso di necessità, ad esempio durante il montaggio, il controllo o la pulizia del gruppo di taglio.
- Usare sempre pantaloni lunghi robusti. Non indossare pantaloni corti o sandali e non camminare a piedi scalzi.
- Usare scarpe o stivali robusti e antiscivolo.

L'abbigliamento in generale deve essere tale da non ostacolare la libertà di movimento.

Norme generali di sicurezza

- Il rasaerba è concepito esclusivamente per la rasatura di superfici erbose. Gli unici accessori per i quali è possibile usare l'unità-motore come forza motrice, sono i coltelli consigliati al capitolo Caratteristiche tecniche.
- Non usare la macchina in condizioni di stanchezza o sotto l'effetto di alcol o medicinali in grado di compromettere il vostro stato psichico e il controllo dei vostri atti.



AVVERTENZA! Un motore acceso in un ambiente chiuso o mal ventilato può essere causa di morte per soffocamento o avvelenamento da monossido di carbonio.



AVVERTENZA! Questa macchina genera un campo elettromagnetico durante il funzionamento che in determinate circostanze può interferire con impianti medici attivi o passivi. Per ridurre il rischio di gravi lesioni personali o mortali, i portatori di tali impianti devono consultare il proprio medico e il relativo produttore prima di utilizzare la macchina.

- Lavorando con la macchina usare sempre protezione personale. Vedi indicazioni alla voce Protezione personale.
- Non usare mai una macchina che abbia subito modifiche tali da non corrispondere più alle specifiche originali. Utilizzare esclusivamente parti di ricambio originali.
- Usare solo i ricambi e gli accessori consigliati nel presente manuale. Vedi istruzioni alle voci Attrezzatura di taglio e Caratteristiche tecniche.
- Non usare mai una macchina difettosa. Effettuare i controlli di sicurezza e attenersi alle istruzioni di manutenzione e riparazione riportate nel presente

manuale. Alcuni interventi devono essere eseguiti da personale specializzato. Vedere le istruzioni alla sezione Manutenzione.

Ad ogni utilizzo:

- 1 Controllare che il freno del motore funzioni adeguatamente e che non sia danneggiato. Vedi istruzioni alla voce Controllo dell'effetto frenante.
- 2 Controllare che tutte le impugnature e i comandi siano integri e privi di olio.
- 3 Controllare che il sistema antivibrazioni funzioni e che non sia danneggiato.
- 4 Controllare che la marmitta sia ben fissa e che non sia danneggiata.
- 5 Controllare che tutti i componenti del rasaerba siano ben serrati e che non siano danneggiati o mancanti.
- 6 Controllare che il coltello non sia danneggiato e che sia privo di incrinature. Sostituire il coltello se necessario.
- 7 Pulire il filtro dell'aria. Sostituire se necessario.

Avviamento



AVVERTENZA! L'aspirazione prolungata dei gas di scarico del motore può essere pericolosa per la salute.

- Non avviare mai il rasaerba senza che il coltello e tutti i carter siano correttamente montati.
- Non accendere mai la macchina in ambienti chiusi. Non dimenticate che i gas di scarico sono velenosi.
- Osservare l'ambiente circostante per escludere il rischio che persone o animali vengano a contatto con gli attrezzi di taglio.
- Situare il rasaerba su una superficie piana e metterlo in moto. Accertarsi che il coltello non venga a contatto con il suolo o con corpi estranei.
- Non avvolgere mai la cordicella di avviamento intorno alla mano.

Vedi indicazioni alla voce Avviamento e arresto.

Carburante

(Rifornimento/Conservazione)



AVVERTENZA! Il carburante e i vapori del carburante sono estremamente infiammabili. Agire con cautela maneggiando il carburante e l'olio per motore. Tenere presenti i rischi di incendio, esplosione e intossicazione da aspirazione.

- Effettuare sempre il rifornimento a motore spento.
- Accertarsi che ci sia una buona ventilazione durante il rifornimento e il rabbocco dell'olio.

NORME DI SICUREZZA

- Prima di avviare la macchina spostarla di almeno 3 metri dal luogo del rifornimento.
- Non accendere mai la macchina:
 - 1Se avete versato del carburante o dell'olio per motore sulla macchina: Asciugare il versato e lasciar evaporare i residui di benzina.
 - 2Se avete versato del carburante o dell'olio per motore su voi stessi o sugli abiti: Cambiate gli abiti.
 - 3Se vi sono perdite di carburante nella macchina. Controllare con regolarità la presenza di eventuali perdite dal tappo del serbatoio o dai tubi di alimentazione.

Trasporto e rimessaggio

- In caso di trasporto o rimessaggio prolungati vuotare i serbatoi dell'olio e del carburante. Informarsi presso la più vicina stazione di servizio per lo smaltimento del carburante o dell'olio per motore in eccesso.
- Custodire il rasaerba e il carburante facendo in modo che eventuali perdite e vapori non rischino di venire a contatto con fiamme o scintille. Tenere la macchina lontana da apparecchi elettrici, motorini elettrici, spine/interruttori, caldaie ecc.
- Per la conservazione del carburante usare solo recipienti omologati.

Istruzioni generali di lavoro



AVVERTENZA! Questo capitolo affronta le regole basilari di sicurezza per lavorare con un rasaerba. Le informazioni fornite non possono assolutamente sostituire la competenza e l'esperienza di personale specializzato. Trovandosi in una situazione di insicurezza riguardo all'uso della macchina rivolgersi ad un esperto. Contattare il proprio rivenditore, l'officina di servizio oppure un operatore competente. Evitate di usare la macchina se non vi ritenete sufficientemente qualificati per farlo!

Norme basilari di sicurezza

- Osservare l'ambiente circostante:
 - Per escludere la presenza di persone, animali o altro che possa interferire sul vostro controllo della macchina.
 - Per evitare che i suddetti non rischino di venire a contatto con il gruppo di taglio.
- Prima di iniziare le operazioni, ripulire il prato da rami, ramoscelli, sassi ecc. Evitare che il coltello colpisca corpi estranei, ad esempio radici o simili. Questo può comportare una perdita di affilatura del coltello e il piegamento dell'albero motore.
- Utilizzare la macchina soltanto alla luce diurna oppure se l'illuminazione artificiale è sufficiente.

- Non sollevare o trasportare mai un rasaerba con il motore acceso. Se dovete sollevare il rasaerba, spegnere prima il motore e staccare il cavo di accensione dalla candela.
- Evitare di lavorare in condizioni di tempo sfavorevoli. Ad esempio nebbia, pioggia intensa, vento forte ecc. Il lavorare con tempo cattivo è spesso stancante e comporta situazioni di rischio, come ad esempio il terreno scivoloso.
- Accertarsi di poter camminare e lavorare in posizione sicura. In caso di spostamenti, controllare che non vi siano ostacoli (ceppi, radici, rami, fossati ecc.) Fare particolare attenzione lavorando su terreni in pendenza.
- Non è consigliabile usare il rasaerba su terreni con angolo di pendenza superiore a 15 gradi. Una pendenza troppo elevata può comportare perdite di carburante.
- Spegnere il motore in caso di spostamento della macchina su un terreno che non dev'essere rasato. Ad esempio vialetti ghiaiosi, pietre, sassi, asfalto ecc.
- La manopola del freno non dev'essere mai fissata in modo permanente all'impugnatura quando la macchina è in funzione.

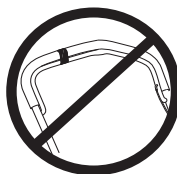

Osservare quanto sopra ma non lavorare mai con il rasaerba se non potete chiedere aiuto in caso di incidente.

Tecnica di taglio basilare



AVVERTENZA! Accertarsi che mani e piedi non tocchino il gruppo di taglio a motore acceso.

Generalità

- La rasatura sui pendii può essere pericolosa. Non usare il rasaerba sui terreni molto scoscesi.
- Non è consigliabile usare il rasaerba su terreni con angolo di pendenza superiore a 15 gradi. Una pendenza troppo elevata può comportare perdite di carburante.
- In caso di terreni in pendenza il percorso dovrebbe essere ad angolo retto rispetto al pendio. È molto più facile procedere trasversalmente su un pendio che in salita e discesa.
- Prima di iniziare le operazioni, ripulire il prato da rami, ramoscelli, sassi ecc.
- Non sollevare o trasportare mai un rasaerba con il motore acceso. Se dovete sollevare il rasaerba,

NORME DI SICUREZZA

spegnere prima il motore e staccare il cavo di accensione dalla candela.

- Evitare che il coltello colpisca corpi estranei, ad esempio radici o simili. Questo può comportare una perdita di affilatura del coltello e il piegamento dell'albero motore. Un albero piegato implica un cattivo equilibrio e forti vibrazioni, il che comporta un grave rischio che il coltello si stacchi.

In caso di collisione con un oggetto o all'insorgere di vibrazioni fermare la macchina. Togliere il cavo di accensione dalla candela. Controllare che la macchina non presenti danni. Riparare eventualmente ogni danno riscontrato.

- Non tagliare mai più di 1/3 della lunghezza dell'erba. Questo vale particolarmente nei periodi di siccità. Iniziare a tagliare con un'altezza di taglio elevata. Controllare poi il risultato e regolare l'altezza in modo adeguato. Se l'erba è particolarmente lunga, eseguire l'operazione lentamente e ripeterla se necessario.

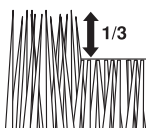

- Evitare di correre con la macchina quando questa è in funzione. Camminare sempre, spingendo la macchina.
- Non tagliare il prato camminando all'indietro.

Altezza di taglio

Spegnere il motore prima di modificare l'altezza di taglio.

La regolazione dell'altezza di taglio avviene mediante una molla. L'altezza di taglio può essere regolata su 6 diverse posizioni.

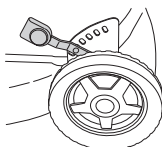

Non impostare l'altezza di taglio ad un livello troppo basso poiché esiste il rischio che i coltelli colpiscano il terreno in caso di irregolarità.

- Per aumentare l'altezza di taglio spingere la leva verso sinistra e poi in avanti.

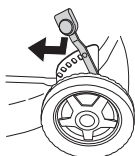

- Per ridurre l'altezza di taglio spingere la leva a sinistra e poi all'indietro.

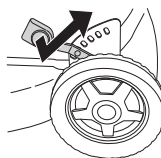

Dispositivi di sicurezza della macchina

In questo capitolo vengono presentati i dispositivi di sicurezza della macchina, la loro funzione, il controllo e la manutenzione necessari per assicurarne una funzione ottimale. Vedi al capitolo Che cosa c'è?, per individuare la posizione di questi componenti sulla macchina.



AVVERTENZA! Non usare mai una macchina con dispositivi di sicurezza guasti. Questi dispositivi vanno controllati e sottoposti a manutenzione secondo quanto descritto in questo capitolo. Se la macchina non supera tutti i controlli, contattare un'officina per le necessarie riparazioni.



AVVERTENZA! Non usare mai una macchina con dispositivi di sicurezza difettosi. Seguire le istruzioni per il controllo, la manutenzione e il servizio.

Carter del gruppo di taglio e scocca di protezione

Il carter del gruppo di taglio è concepito per ridurre le vibrazioni e per ridurre il rischio di ferite da taglio. Controllare che il carter del gruppo di taglio sia integro e che non presenti difetti visibili, ad esempio incrinature del materiale.

La scocca di protezione è concepita per ridurre il rischio di intrappolarsi e per estrarre la cinghia di trasmissione in caso di rottura. Controllare che la scocca di protezione sia integra e che sia ben avvitata.

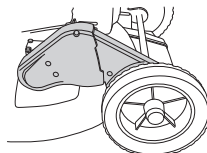

NORME DI SICUREZZA

Manopola del freno del motore

Il freno del motore è concepito per arrestare il motore. Rilasciando la presa della manopola il motore deve arrestarsi.

Controllare il freno motore nel seguente modo:

Accelerare a fondo e rilasciare quindi il dispositivo del freno. Il motore deve fermarsi e la trasmissione disinserirsi.

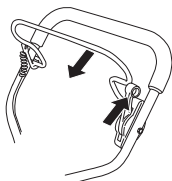

Il freno del motore deve sempre essere regolato in modo che il motore si arresti entro 3 secondi.

Sistema di smorzamento delle vibrazioni

Il sistema di smorzamento delle vibrazioni adottato, elimina la maggior parte delle vibrazioni che si sviluppano durante l'uso della macchina.

Il tubo in acciaio del sistema delle impugnature e il carter del gruppo di taglio sono costruiti in modo da ridurre al minimo le vibrazioni provenienti dal motore.

Il sistema di smorzamento delle vibrazioni della macchina ne riduce la propagazione tra gruppo motore/gruppo di taglio e impugnature.

LB448S, LB553S e Questo modello dispone anche di 4 smorzatori inseriti nel corpo della maniglia per ridurre ulteriormente le vibrazioni

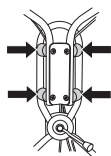

Controllare che le impugnature e gli elementi antivibrazioni non siano danneggiati.



AVVERTENZA! L'esposizione eccessiva alle vibrazioni può causare lesioni neurovascolari a chi soffre di disturbi circolatori. In caso di sintomi riferibili ad un'esposizione eccessiva alle vibrazioni, contattare il medico. Tali sintomi possono essere torpore, perdita della sensibilità, punture, prurito, dolore, riduzione o perdita della forza, decolorazioni della pelle o modifiche strutturali della sua superficie. tali sintomi si riscontrano soprattutto nelle mani, nei polsi e alle dita.

Marmitta

La marmitta è costruita in modo da assicurare il minimo livello di rumorosità e da allontanare i gas di scarico del motore dall'operatore.



AVVERTENZA! I gas di scarico del motore sono molto caldi e possono contenere scintille in grado di provocare incendi. Non avviare mai la macchina in ambienti chiusi o vicino a materiale infiammabile! La marmitta rimane molto calda anche dopo aver spento il motore. Non toccare la marmitta se è ancora calda!

Non usare mai la macchina se la marmitta è in cattive condizioni.

Controllare con regolarità che la marmitta sia ben fissa nella macchina.

Attrezzatura di taglio

Evitare che il coltello colpisca corpi estranei, ad esempio radici o simili. Questo può comportare una perdita di affilatura del coltello e il piegamento dell'albero motore.

Controllare il gruppo di taglio per individuare danni o incrinature. Un gruppo di taglio danneggiato dev'essere sostituito. Accertarsi che il coltello sia sempre ben affilato e ben equilibrato.

Controllare inoltre che il bullone del coltello sia integro e che l'albero motore non sia piegato.

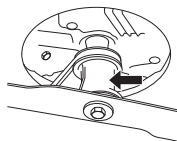

MONTAGGIO

Montaggio del manubrio

Richiudendo il manubrio, fare attenzione a non danneggiare cavi e fili.

La parte superiore del manubrio è fissata con un robusto dado a ruota sulla piastra del deflettore. Non dimenticare la rondella fra la piastra e il dado a ruota.

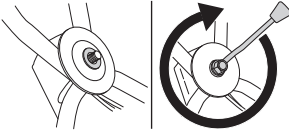

Se necessario, il manubrio può essere girato leggermente di fianco mediante l'apposito snodo. Il manubrio può essere regolato su diverse posizioni in modo da ottenere la migliore posizione di guida, ad es. quando si taglia in prossimità di siepi o recinzioni.

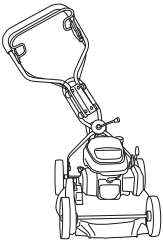

Il manubrio può anche essere regolato in verticale girando le ruote presso il punto di fissaggio sul telaio

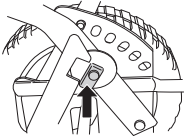

Regolazione del filo di frizione

Il cavo della frizione deve essere regolato dopo le prime 8 ore di funzionamento e successivamente secondo necessità.

Il cavo è regolato correttamente quando la staffa del cavo è allineata al dado.

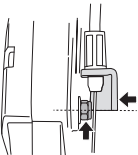

- Per regolare il cavo, usare la vite di regolazione. Girare la vite in senso orario o antiorario per allungare o accorciare il cavo.

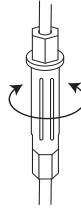

Smontaggio e montaggio della lama del coltello



AVVERTENZA! Usare sempre dei guanti robusti durante le operazioni di assistenza e manutenzione del gruppo di taglio. I coltelli sono molto taglienti e ci si può ferire facilmente.

Staccare sempre il cavo di accensione dalla candela prima di qualsiasi operazione di riparazione, pulizia o manutenzione.

Durante la manutenzione della macchina posizionare la taglierina con la candela rivolta verso l'alto.

Vuotare sempre il serbatoio del carburante prima di appoggiare il rasaerba su un lato.

Smontaggio

- Svitare il bullone che fissa il coltello.
- Togliere il bullone, la rondella elastica e il tagliente.

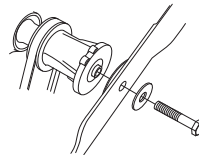

Montaggio

- Mettere il tagliente con la rondella di frizione contro la staffa del tagliente.

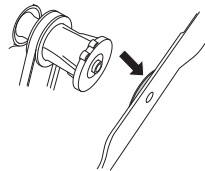

MONTAGGIO

- Assicurarsi che il tagliente sia correttamente centrato sull'albero.

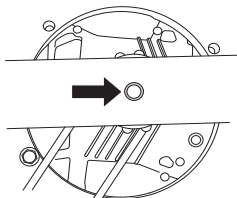

- Per evitare vibrazioni, mettere il tagliente del rasaerba in modo che il segno sulla staffa del tagliente sia visibile sui lati del tagliente stesso.

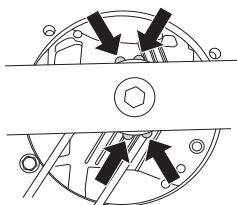

- Montare la rondella e avvitare bene il bullone. Serrare il bullone con una coppia di 45-60 Nm.



Montaggio delle prese del mulcher

- Se corpi estranei rimangono impigliati nelle lame mentre l'utensile di taglio è in funzione, spegnere il motore ed attendere che l'utensile di taglio si sia arrestato completamente prima di pulire le lame. Staccare il cavo dalla candela.
- Durante la manutenzione della macchina posizionare la taglierina con la candela rivolta verso l'alto.
- Infilare i perni di guida nei fori sul coperchio di taglio.

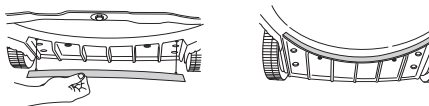

- Fissare le prese del mulcher dalla parte superiore del coperchio di taglio.

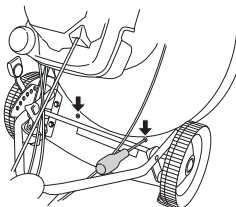

FUNZIONAMENTO

Carburante



AVVERTENZA! Durante il rifornimento assicurare la massima ventilazione.

Benzina

- Usare benzina di buona qualità, con o senza piombo.
- Usare carburante con basso numero di ottani.
- In caso di rimessaggio prolungato, vuotare e pulire il serbatoio del carburante.

Olio motore

Controllare il livello dell'olio prima di avviare il rasaerba. Un livello dell'olio troppo basso può provocare seri danni al motore.

- Per ottenere massime prestazioni e funzionamento usare olio HUSQVARNA per motori a quattro tempi.
- In assenza di olio HUSQVARNA per motori a quattro tempi usare un altro olio di buona qualità. Per la scelta dell'olio consultare il rivenditore di fiducia. In generale si consiglia SAE 30.
- Non usare mai olio per motori a due tempi.

Controllare il livello dell'olio prima di avviare il rasaerba. Un livello dell'olio troppo basso può provocare seri danni al motore.

Livello dell'olio

Collocare il rasaerba su una superficie piana durante il controllo del livello dell'olio. Accertarsi che il cavo di accensione sia staccato dalla candela prima di aprire il tappo del serbatoio dell'olio.

Svitare il tappo di rabbocco dell'olio, pulire l'asticella situata sul tappo e rimontare il tappo senza avvitarlo. Controllare il livello dell'olio sull'asticella. Se il livello dell'olio è basso, rabboccare con olio per motore fino al marchio superiore dell'asticella.

Usare solo l'olio per motore consigliato. Vedi istruzioni alla voce Caratteristiche tecniche.

Rifornimento



AVVERTENZA! I seguenti accorgimenti diminuiscono il pericolo di incendio:

Non fumare o portare sorgenti di calore vicino al carburante. Effettuare sempre il rifornimento a motore spento. Aprire il tappo del serbatoio con cautela, per eliminare eventuali sovrappressioni. Dopo il rifornimento chiudere bene il tappo. Allontanare sempre la macchina dal luogo e dalla fonte di rifornimento prima della messa in moto.

Pulire intorno al tappo del serbatoio. Pulire regolarmente il serbatoio carburante e quello dell'olio. Sostituire il filtro del carburante almeno una volta all'anno. L'entrata di impurità nei serbatoi provoca disturbi di funzionamento.

Spostare sempre la macchina di almeno 3 metri dal luogo del rifornimento prima della messa in moto.

Avviamento e arresto



AVVERTENZA! Prima dell'avviamento osservare quanto segue:

Non avviare mai il rasaerba prima di aver montato il coltello e tutti i carter. Il coltello potrebbe staccarsi e causare danni alle persone.

Allontanare sempre la macchina dal luogo e dalla fonte di rifornimento prima della messa in moto.

Collocare la macchina su una solida base d'appoggio. Controllare che il gruppo di taglio non possa venire a contatto con corpi solidi.

Osservare che non vi siano non addetti ai lavori nelle vicinanze.

Accertarsi che il cavo di accensione sia ben collegato alla candela. **Avviamento:** Aprire il rubinetto della benzina.

Avviamento

Con la mano sinistra tirare completamente la manopola del freno del motore verso l'impugnatura superiore.

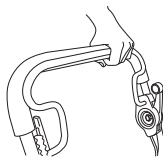

Afferrare la manopola di avviamento, estrarre lentamente la cordicella di avviamento con la mano destra fino a quando si avverte resistenza (i ganci di avviamento entrano in azione) e tirare con movimenti rapidi e decisi.

Non avvolgere mai la cordicella di avviamento intorno alla mano.

N.B! Non estrarre completamente la cordicella e non lasciare la maniglia di avviamento con la cordicella estratta. Questo potrebbe danneggiare la macchina.

Trasmissione

Per inserire la marcia, premere in avanti la leva della frizione.

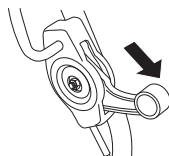

Arresto

- Il motore si arresta rilasciando la manopola del freno del motore. La marcia si disinserisce anche quando si rilascia la manopola del freno. È possibile sganciare solo la ruota motrice rilasciando leggermente la leva del freno.
- Chiudere il rubinetto della benzina.

Manutenzione



AVVERTENZA! Accertarsi sempre che il gruppo di taglio si sia fermato prima di eseguire pulizia, riparazioni o controlli. Staccare il cavo di accensione dalla candela.

Notare che le cinghie di trasmissione si sistemano durante il primo periodo di rodaggio (5 ore) e potrebbe essere necessario regolarne la tensione. Vedere le istruzioni:

Filtro dell'aria

Pulire regolarmente il filtro dell'aria per evitare :

- Disturbi di carburazione
- Problemi di messa in moto
- Riduzione della potenza sviluppata
- Inutile usura dei componenti del motore
- Consumi più elevati.

Pulire il filtro almeno una volta al giorno o più spesso in ambienti difficili.

Smontare il filtro dell'aria dopo averne rimosso il coperchio. Premere i fermi sulla sezione superiore del coperchio del filtro dell'aria e aprire il coperchio.

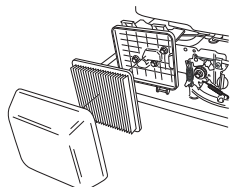

Togliere il filtro dell'aria e controllare che sia integro. Sostituire il filtro se vi sembra difettoso.

Pulire il filtro scuotendolo con cautela contro una superficie piana e soffiarvi aria compressa dall'interno. Non pulire mai il filtro con una spazzola. Sostituire il filtro se è molto sporco.

Il filtro non ritorna mai completamente pulito. Pertanto va sostituito periodicamente con uno nuovo. **Un filtro danneggiato va sostituito immediatamente.**

Durante il montaggio, accertarsi che il filtro dell'aria sia del tutto aderente al portafiltro.

Candela



AVVERTENZA! La marmitta rimane molto calda anche dopo aver spento il motore. Non toccare la marmitta se è ancora calda!

Se la macchina ha potenza insoddisfacente, difficoltà di messa in moto o il minimo irregolare, controllare innanzitutto la candela. Se questa è incrostata, pulirla e controllare la distanza tra gli elettrodi, che deve essere 0,7-0,8 mm. La candela andrebbe cambiata di regola dopo circa un mese di esercizio o prima se necessario.

N.B! Usare candele originali o di tipo raccomandato! Altre candele possono danneggiare cilindro e pistone.

Marmitta

La marmitta è dimensionata in modo da diminuire la rumorosità e per allontanare i gas di scarico dall'operatore. I gas di scarico sono caldi e possono contenere scintille, pericolose in presenza di materiale infiammabile.

Controllare con regolarità che la marmitta sia ben fissa nella macchina. Non usare mai la macchina se la marmitta è in cattive condizioni.

Coltello



AVVERTENZA! Usare sempre guanti robusti durante la riparazione del gruppo di taglio. I coltelli sono molto taglienti e ci si può ferire molto facilmente

È importante che il coltello sia affilato e correttamente equilibrato. Svitare il bullone che fissa il coltello e consegnare il coltello all'officina di assistenza almeno una volta all'anno per l'affilatura e l'equilibratura. Il periodo adatto per far questo è al termine della stagione di lavoro.

Se bisogna cambiare il tagliente o la staffa del tagliente, sostituire il bullone, la rondella e la rondella di frizione allo stesso tempo.

Rimontando il coltello serrare il bullone con una coppia di 45-60 Nm. Vedi istruzioni alla voce Montaggio.

Colpendo un corpo estraneo come pietre, radici o simili, il coltello slitta contro l'attacco. Per questo motivo la superficie di contatto dell'attacco del coltello può apparire leggermente usurata, il che rientra nella normalità. Si tratta di un dispositivo di sicurezza per ridurre il rischio di deformazione dell'albero motore.

Cambio dell'olio

L'olio motore deve essere sostituito dopo le prime 5 ore. L'olio del motore dev'essere cambiato ogni anno e ogni 25 ore di esercizio.

Per eseguire il cambio dell'olio procedere come segue:

- Se corpi estranei rimangono impigliati nelle lame mentre l'utensile di taglio è in funzione, spegnere il motore ed attendere che l'utensile di taglio si sia arrestato completamente prima di pulire le lame. Staccare il cavo dalla candela.
- Vuotare il serbatoio del carburante.
- Chiudere il rubinetto della benzina.

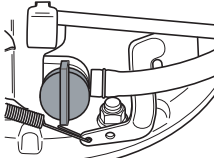

- Svitare il tappo del serbatoio dell'olio.

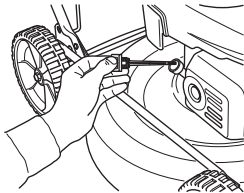

Usare un recipiente idoneo per raccogliere il lubrificante.

- Far uscire l'olio facendolo scolare dal tubo di rifornimento dopo aver inclinato il motore.

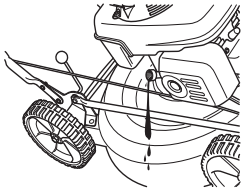

- Rivolgersi alla più vicina stazione di servizio per lo smaltimento dell'olio per motore in eccesso.
- Riempire con nuovo olio motore di buona qualità. Vedi istruzioni alla voce Caratteristiche tecniche.
- Reinfilarla l'astina, **senza avvitarela**. Controllare il livello dell'olio con l'asticella fissata al tappo del serbatoio. Se il livello dell'olio è basso, rabboccare con olio per motore fino al marchio superiore dell'asticella.

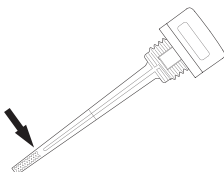

- Avvitare il tappo del serbatoio dell'olio.

Trasmissione e scatola del cambio

Accertarsi che le ruote e gli assi delle ruote siano puliti e privi di foglie, erba ecc. È inoltre importante mantenere pulita la zona intorno alla scatola del cambio della trasmissione.

- Togliere la scocca di protezione svitando le viti.
- Pulire la scatola del cambio con una spazzola. Controllare anche che la cinghia di trasmissione e la puleggia della cinghia siano prive di difetti, ad esempio incrinature.

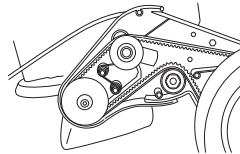

Sostituzione e regolazione della cinghia trapezoidale

- Togliere la scocca di protezione svitando le viti.

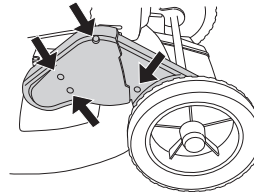

- Rimuovere il coprimozzo della ruota anteriore sulla trasmissione, facendo leva leggermente con un cacciavite. Svitare il bullone di trasporto e rimuovere la ruota.

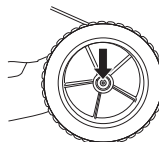

- Smontare la cinghia dalla puleggia della cinghia piatta. Controllare che le pulegge della cinghia si muovano con facilità sull'asse, applicare lubrificante spray tra le pulegge e dietro di esse e ingrassare l'asse.
- Montare la nuova cinghia e assicurarsi che si adatti correttamente sul cuscinetto a sfere prima di regolalarla.

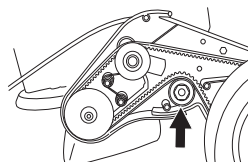

MANUTENZIONE

- Regolare la cinghia muovendo il cuscinetto in alto o in basso.

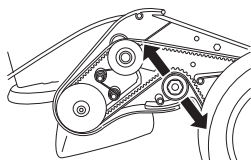

- Le cinghie nuove tendono ad allungarsi, quindi la regolazione va ripetuta dopo alcune ore di funzionamento.
- Avvitare il coperchio della cinghia e provare la macchina.

Sostituzione e regolazione della cinghia centrale

La cinghia centrale scorre fra l'albero motore e la trasmissione.

- Togliere il coltello. (solo quando si sostituisce la cinghia)
- Allentare di alcuni giri le viti di registro.

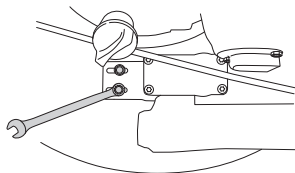

- Sostituire la cinghia con una nuova e stringere leggermente le viti di regolazione. (solo quando si sostituisce la cinghia)
- Regolare la cinghia muovendo la marcia avanti o indietro.

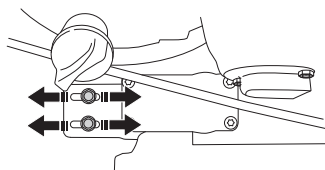

- La cinghia va tesa in modo che possa muoversi di 6-10 mm al centro. Ciò corrisponde a una forza di circa 3 kg. Usare un dinamometro per la verifica.

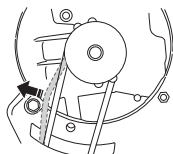

- Serrare correttamente le viti di regolazione. (3 Nm)
- Verificare il funzionamento della marcia, dato che la regolazione della trasmissione influisce sulla tensione della cinghia di trasmissione.

Pulizia

Non utilizzare una lancia ad alta pressione per pulire la macchina.

Non dirigere mai getti d'acqua sul motore.

Durante la pulizia sotto lo scomparto di taglio, girare la macchina mettendola con le candele verso l'alto. Svuotare il serbatoio del carburante.

Ricerca dei guasti

Se il motore non parte, verificare quanto segue:

- sostituire il carburante con carburante nuovo e pulito;
- controllare che la valvola del carburante sia aperta;
- Controllare che il freno del motore funzioni adeguatamente e che non sia danneggiato.
- Pulire la candela. Controllare che la distanza fra gli elettrodi sia 0,7-0,8 mm.
- Controllare il filtro d'aria e pulirlo se necessario
- Se il motore non parte dopo aver intrapreso queste azioni, contattare l'officina autorizzata più vicina.
- Se il risultato del taglio non è soddisfacente e sono presenti pagliuzze di erba sfilacciate sul lato di taglio, sostituire la taglierina.

Seguono alcuni consigli di manutenzione.

Manutenzione giornaliera

- 1 Controllare che la manopola del freno del motore sia conforme alle norme di sicurezza.
- 2 Ripulire il rasaerba da foglie, erba e simili usando una spazzola.
- 3 Pulire la presa dell'aria del dispositivo di avviamento. Controllare il dispositivo di avviamento e la cordicella.
- 4 Controllare il livello dell'olio.
- 5 Pulire il filtro dell'aria. Sostituire se necessario.
- 6 Controllare che dadi e viti siano ben serrati.
- 7 Controllare il gruppo di taglio. Non usare mai dei coltelli non taglienti, spezzati o danneggiati.

Manutenzione settimanale

- 1 Pulire la candela. Controllare che la distanza fra gli elettrodi sia 0,7-0,8 mm.
- 2 Pulire le flange di raffreddamento sul cilindro.

Manutenzione mensile

- 1 Controllare che la cinghia di trasmissione sia integra e che non presenti difetti visibili.
- 2 Pulire la scatola del cambio.
- 3 Controllare il filtro del carburante e il tubo di alimentazione. Sostituire se necessario.
- 4 Pulire internamente il serbatoio del carburante.
- 5 Lubrificare l'ingranaggio conduttore.
- 6 Sostituire l'olio motore.
- 7 Ispezionare il cavo della frizione. Vedi istruzioni alla voce Montaggio.

CARATTERISTICHE TECNICHE

Caratteristiche tecniche

	LB448S	LB548S e	LB553S e
Motore			
Produttore del motore	Honda	Honda	Honda
Cilindrata, cm ³	160	160	160
Regime, rpm	2900	2900	2900
Potenza nominale motore, kW (vedi nota 1)	2,4	2,8	2,8
Sistema di accensione			
Candela	NGK - BPR6ES	NGK - BPR6ES	NGK - BPR6ES
Distanza all'elettrodo, mm	0,7 - 0,8	0,7 - 0,8	0,7 - 0,8
Carburante, lubrificazione			
Capacità serbatoio carburante, litri	0,9	0,9	0,9
Capacità serbatoio olio, litri	0,55	0,55	0,55
Olio motore	Indicazioni per l'assistenza SG - SH; SAE 10W -30	Indicazioni per l'assistenza SG - SH; SAE 10W -30	Indicazioni per l'assistenza SG - SH; SAE 10W -30
Peso			
Rasaerba con i serbatoi vuoti, kg	31	33	34
Emissioni di rumore (vedi nota 2)			
Livello potenza acustica, misurato dB(A)	91	90	92
Livello potenza acustica, garantito dB(A)	93	92	93
Livello acustico (vedi nota 3)			
Livello pressione acustica all'udito dell'operatore, dB(A)	79	77	79
Livelli di vibrazioni (Vedere nota 4)			
Livello di vibrazioni del munbrio, m/s ²	4,5	4,8	4,1
Attrezzatura di taglio			
Sistema di taglio	BioClip	BioClip	BioClip
Altezza di taglio	30-60	30-60	30-60
Larghezza di taglio, mm	48	48	53
Coltello	Mulcher, 48 cm	Mulcher, 48 cm	Mulcher, 53 cm
Trasmissione			
Velocità, km/h	5	5	5

Nota 1: La potenza nominale del motore indicata corrisponde alla potenza netta media (al rapporto giri/min. specificato) di un tipico motore in fase di produzione per il modello di motore misurato dalla normativa SAE J1349/ISO1585. I motori per produzione di massa potrebbero presentare un valore diverso da questo. L'uscita di potenza effettiva del motore installata nella macchina finale dipende dalla velocità di funzionamento, dalle condizioni ambientali e da altri valori.

Nota 2: Emissione di rumore nell'ambiente misurato come potenza acustica (L_{WA}) in base alla direttiva CE 2000/14/CE.

Nota 3: Livello di pressione acustica in ottemperanza alla norma EN 836. I dati riportati per il livello di pressione acustica hanno una dispersione statistica tipica (deviazione standard) di 1,2 dB(A).

Nota 4: Livello di vibrazioni in ottemperanza alla norma EN 836. I dati riportati per il livello di vibrazione hanno una dispersione statistica tipica (deviazione standard) di 0,2 m/s².

CARATTERISTICHE TECNICHE

Dichiarazione di conformità CE

(Solo per l'Europa)

Husqvarna AB, SE-561 82 Huskvarna, Svezia, tel: +46-36-146500, dichiara con la presente che i rasaerba a motore **Husqvarna LB448S, LB548Se e LB553S e** a partire dal numero di serie 14XXXXX in poi, sono conformi alle disposizioni della DIRETTIVA DEL CONSIGLIO:

del 17 maggio 2006 "sulle macchine" **2006/42/CE**

del 15 dicembre 2004 "sulla compatibilità elettromagnetica" **2004/108/CE**.

dell'8 maggio 2000 "sull'emissione di rumore nell'ambiente" **2000/14/CE**.

Per informazioni relative alle emissioni di rumore, vedi capitolo Dati tecnici.

Sono state applicate le seguenti norme: EN 836, ISO 11094, EN 55012.

Organo competente: **0404, SMP Svensk Maskinprovning AB**, Box 7035, SE-750 07 Uppsala, ha pubblicato rapporti relativi all'attestazione della conformità in base all'allegato VI della DIRETTIVA DEL CONSIGLIO dell'8 maggio 2000 "sull'emissione di rumore nell'ambiente" 2000/14/CE.

Huskvarna, 31 ottobre 2013



Claes Losdal, Direttore sviluppo/Prodotti per giardini (Rappresentante autorizzato per Husqvarna AB e responsabile della documentazione tecnica.)

ACLARACIÓN DE LOS SÍMBOLOS

Símbolos en la máquina:

¡ATENCIÓN! La máquina, si se utiliza de forma errónea o descuidada, puede ser una herramienta peligrosa que puede causar daños graves e incluso la muerte al usuario y a otras personas.

Lea detenidamente el manual de instrucciones y asegúrese de entender su contenido antes de utilizar la máquina.

Cuidado con los objetos lanzados o rebotados.

Asegúrese de que no haya terceros desautorizados en la zona de trabajo.

Evite el arranque accidental retirando el cable de encendido de la bujía.

Advertencia de cuchilla rotativa. Cuidado con las manos y los pies.

Cerciórese de mantener las manos y los pies alejados del equipo de corte mientras el motor está en marcha.

Este producto cumple con la directiva CE vigente.

Las emisiones sonoras en el entorno según la directiva de la Comunidad Europea. Las emisiones de la máquina se indican en el capítulo Datos técnicos y en la etiqueta.



Explicación de los niveles de advertencia

Las advertencias se clasifican en tres niveles.

¡ATENCIÓN!



¡ATENCIÓN! Indica un riesgo de daños graves para el usuario o incluso muerte, o bien daños al entorno, si no se siguen las instrucciones del manual.

¡NOTA!



¡NOTA! Indica un riesgo de lesiones para el usuario o daños al entorno si no se siguen las instrucciones del manual.

AVISO

AVISO Indica un riesgo de daños en los materiales o en la máquina si no se siguen las instrucciones del manual.

Preparativos para el empleo de un cortacésped nuevo

- Lea detenidamente el manual de instrucciones.
- Compruebe el montaje y ajuste del equipo de corte. Vea las instrucciones bajo el título Montaje.
- Reposte combustible y ponga aceite en el motor. La entrega de la máquina incluye un recipiente con cantidad de aceite suficiente. Vea las instrucciones del apartado referente a la manipulación de combustible.



¡ATENCIÓN! Bajo ninguna circunstancia debe modificarse la configuración original de la máquina sin autorización del fabricante. Utilizar siempre recambios originales. Las modificaciones y/o la utilización de accesorios no autorizados pueden ocasionar accidentes graves o incluso la muerte del operador o de terceros.



¡ATENCIÓN! Un cortacésped utilizado de forma errónea o negligente puede ser una herramienta peligrosa que puede causar daños graves e incluso con peligro de muerte. Es sumamente importante que lea estas instrucciones y comprenda el contenido de este manual.



¡ATENCIÓN! La inhalación prolongada de los gases de escape del motor comporta riesgos para la salud.

Husqvarna AB trabaja constantemente para perfeccionar sus productos y se reserva, por lo tanto, el derecho a introducir modificaciones en la construcción y el diseño sin previo aviso.

Índice

ACLARACIÓN DE LOS SÍMBOLOS

Símbolos en la máquina:	66
Explicación de los niveles de advertencia	66
Preparativos para el empleo de un cortacésped nuevo	66

ÍNDICE

Índice	67
--------------	----

¿QUÉ ES QUÉ?

Componentes del cortacésped?	68
Componentes del cortacésped?	69

INSTRUCCIONES DE SEGURIDAD

Protección personal	70
Instrucciones generales de seguridad	70
Instrucciones generales de trabajo	71
Equipo de seguridad de la máquina	72

MONTAJE

Montaje del manillar	74
Ajuste del cable del embrague	74
Desmontaje y montaje de cuchillas	74
Montaje de los enchufes para trituradora	75

FUNCIONAMIENTO

Carburante	76
------------------	----

FUNCIONAMIENTO

Arranque y parada	76
-------------------------	----

MANTENIMIENTO

Mantenimiento	77
Filtro de aire	77
Bujía	77
Silenciador	77
Cuchilla	77
Cambio de aceite	78
Transmisión y reductor	78
Limpieza	79
Localización de averías	79
Mantenimiento diario	79
Mantenimiento semanal	79
Mantenimiento mensual	79

DATOS TÉCNICOS

Datos técnicos	80
Declaración CE de conformidad	81

¿QUÉ ES QUÉ?

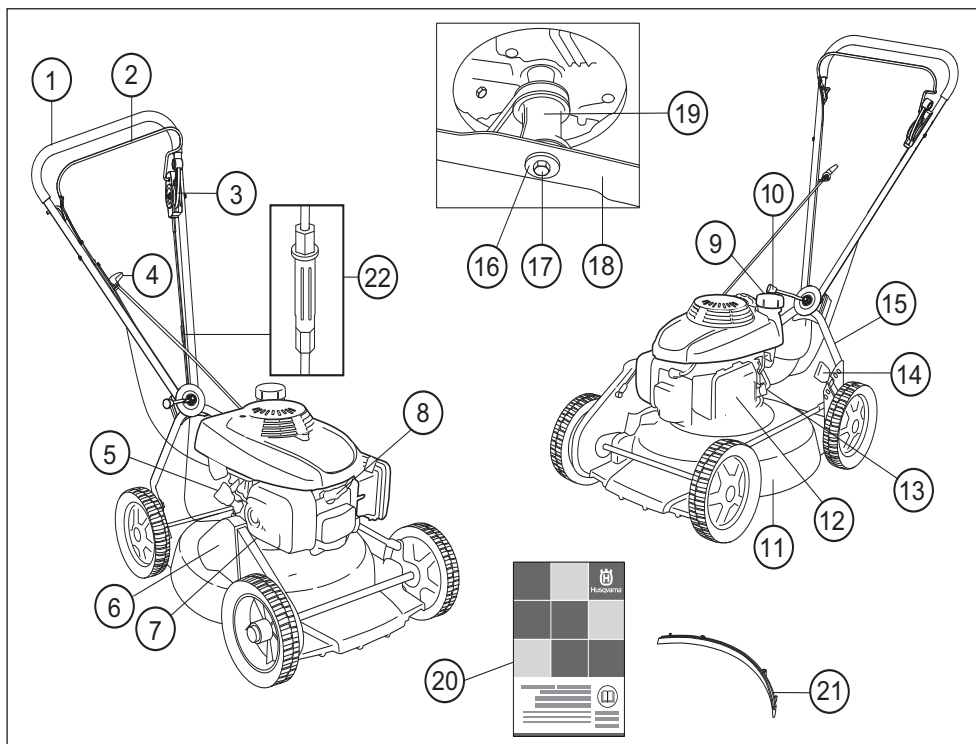

Componentes del cortacésped? LB448S

- | | | | |
|----|------------------------------|----|---|
| 1 | Empuñadura / manillar | 12 | Filtro de aire |
| 2 | Horquilla del freno de motor | 13 | Grifo de gasolina |
| 3 | Palanca de embrague | 14 | Palanca de ajuste de la altura de corte |
| 4 | Empuñadura de arranque | 15 | Manillar inferior |
| 5 | Depósito de aceite | 16 | Arandela elástica. |
| 6 | Protección de correa | 17 | Tornillo de cuchilla |
| 7 | Silenciador | 18 | Cuchilla / equipo de corte |
| 8 | Bujía | 19 | Soporte de cuchilla |
| 9 | Depósito de combustible | 20 | Manual de instrucciones |
| 10 | Mango para ajuste de ángulo | 21 | Enchufe para trituradora |
| 11 | Cubierta de corte | 22 | Ajuste del cable del embrague |

¿QUÉ ES QUÉ?

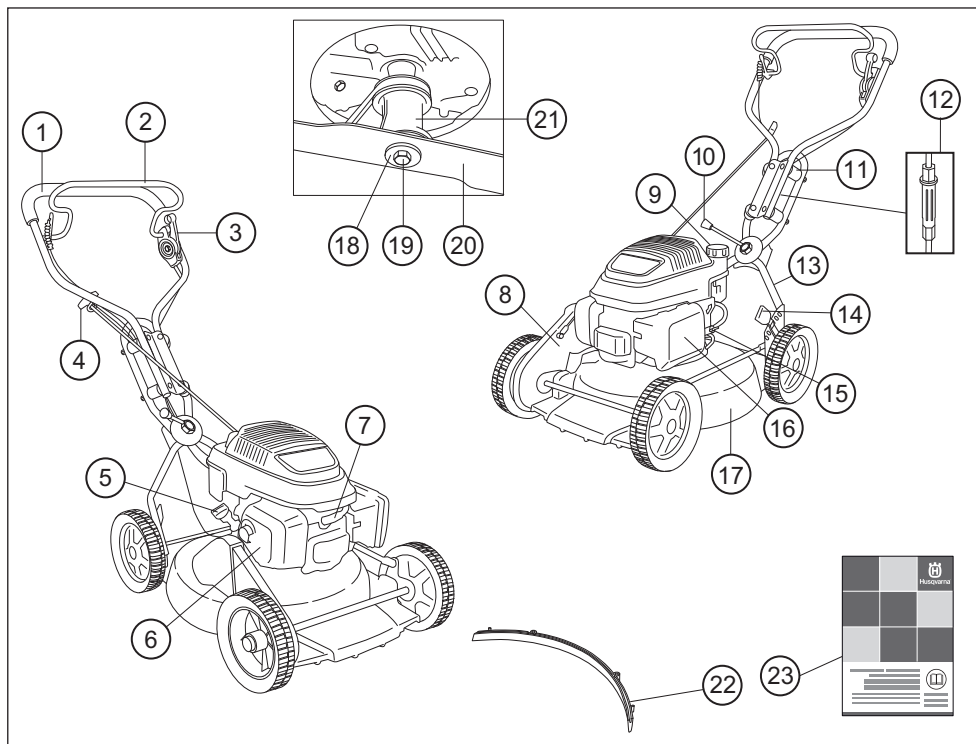

Componentes del cortacésped? LB548S e, LB553S e

- | | |
|----------------------------------|--|
| 1 Empuñadura / manillar | 13 Manillar inferior |
| 2 Horquilla de freno de motor | 14 Palanca de ajuste de la altura de corte |
| 3 Palanca de embrague | 15 Grifo de gasolina |
| 4 Empuñadura de arranque | 16 Filtro de aire |
| 5 Depósito de aceite | 17 Cubierta de corte |
| 6 Silenciador | 18 Arandela elástica. |
| 7 Bujía | 19 Tornillo de cuchilla |
| 8 Protección de correa | 20 Cuchilla / equipo de corte |
| 9 Depósito de combustible | 21 Soporte de cuchilla |
| 10 Mango para ajuste de ángulo | 22 Enchufe para trituradora |
| 11 Amortiguador de vibraciones | 23 Manual de instrucciones |
| 12 Ajuste del cable del embrague | |

INSTRUCCIONES DE SEGURIDAD

Protección personal



¡ATENCIÓN! Siempre que se usa la máquina debe emplearse equipo de protección personal.

- Se deben utilizar guantes cuando sea necesario, por ejemplo en el montaje, inspección o limpieza del equipo de corte.
 - Utilice siempre pantalones largos fuertes. No use pantalones cortos ni sandalias, ni trabaje descalzo.
 - Utilice botas o zapatos antirresbalantes y fuertes.
- Utilice prendas ajustadas que no limiten su movilidad.

Instrucciones generales de seguridad

- Un cortacésped sólo está construido para el corte de céspedes. El motor sólo debe utilizarse para propulsar las cuchillas recomendadas en el capítulo "Datos técnicos".
- Nunca utilice la máquina si está cansado, si ha ingerido alcohol o si toma medicamentos que puedan afectarle la vista, su capacidad de discernimiento o el control del cuerpo.



¡ATENCIÓN! Si se hace funcionar el motor en un local cerrado o mal ventilado, se corre riesgo de muerte por asfixia o intoxicación con monóxido de carbono.



¡ATENCIÓN! Esta máquina genera un campo electromagnético durante el funcionamiento. Este campo magnético puede, en determinadas circunstancias, interferir con implantes médicos activos o pasivos. Para reducir el riesgo de lesiones graves o letales, las personas que utilizan implantes médicos deben consultar a su médico y al fabricante del implante antes de emplear esta máquina.

- Siempre que se usa la máquina debe emplearse equipo de protección personal. Vea las instrucciones del apartado "Protección personal".
- No utilice nunca una máquina que haya sido modificada de modo que ya no coincida con la configuración original. Utilice piezas originales exclusivamente.
- Nunca utilice otros accesorios que los recomendados en este manual. Vea las instrucciones bajo los títulos Equipo de corte y Datos técnicos.
- No utilice nunca una máquina defectuosa. Lleve a cabo las comprobaciones de seguridad y siga las instrucciones de mantenimiento y servicio de este manual. Algunas medidas de mantenimiento y servicio deben ser efectuadas por especialistas formados y cualificados. Consulte las instrucciones del apartado Mantenimiento.

Antes de utilizar la máquina:

- 1 Controle que el freno de motor funciona bien y está intacto. Vea las instrucciones del apartado "Control del efecto de frenado".
- 2 Compruebe que todas las empuñaduras y mandos están intactos y limpios de aceite.
- 3 Compruebe que el sistema de amortiguación de vibraciones funcione y no esté dañado.
- 4 Compruebe que el silenciador esté firmemente montado y en buenas condiciones.
- 5 Compruebe que todas las piezas del cortacésped están apretados, intactos y montados.
- 6 Compruebe que la cuchilla no esté dañada y que no tenga grietas. Cambie la cuchilla si es necesario.
- 7 Limpie el filtro de aire. Cámbielo si es necesario.

Arranque



¡ATENCIÓN! La inhalación prolongada de los gases de escape del motor comporta riesgos para la salud.

- No ponga nunca en marcha el cortacésped sin que estén montadas la cuchilla y todas las cubiertas.
- No ponga nunca en marcha la máquina en interiores. Tenga en cuenta el riesgo de inhalación de los gases de escape del motor.
- Observe el entorno y asegúrese de que no haya riesgo de tocar a personas o animales con el equipo de corte.
- Coloque el cortacésped sobre una superficie plana y firme, y póngalo en marcha. Asegúrese de que la cuchilla no pueda entrar en contacto con el suelo o algún objeto.
- Nunca enrosque el cordón de arranque alrededor de la mano.

Consulte las instrucciones bajo el título Arranque y parada.

Seguridad en el uso del combustible

(Repostaje/Almacenamiento)



¡ATENCIÓN! El combustible y sus vapores son muy inflamables. Proceda con cuidado al manipular combustible y aceite de motor. Pense en los riesgos de incendio, explosión e inhalación.

- No reposte nunca la máquina con el motor en marcha.
- Procure que haya buena ventilación al repostar y poner aceite.
- Antes de arrancar, aparte la máquina a 3 m como mínimo del lugar de repostaje.
- Nunca arranque la máquina:

INSTRUCCIONES DE SEGURIDAD

1 Si ha derramado combustible o aceite de motor en la máquina. Limpie todos los derrames y deje evaporar los restos de gasolina.

2 Si ha derramado combustible o aceite de motor en su cuerpo o su ropa. Cámbiese de ropa.

3 Si hay fugas de combustible en la máquina. Compruebe regularmente si hay fugas en la tapa del depósito o en los conductos de combustible.

Transporte y almacenamiento

- Para el almacenaje prolongado y el transporte del cortacésped, hay que vaciar los depósitos de combustible y aceite de motor. Consulte en la gasolinera más cercana acerca de cómo proceder con el combustible y aceite de motor sobrantes.
- Guarde el cortacésped y el combustible de forma que no haya riesgo de que las eventuales fugas y vapores entren en contacto con chispas o llamas abiertas. Por ejemplo, cerca de máquinas eléctricas, motores eléctricos, contactos / interruptores eléctricos, calderas de calefacción y similares.
- Para el almacenamiento del combustible deben utilizarse recipientes especiales homologados.

Instrucciones generales de trabajo



¡ATENCIÓN! Este capítulo trata de las reglas de seguridad básicas para trabajar con un cortacésped. La información que se presenta nunca puede sustituir a los conocimientos, la formación y la experiencia práctica de un profesional. Si se enfrenta a una situación en la que se siente inseguro en cuanto a si seguir utilizando la máquina, consulte con un experto. Consulte con el distribuidor, con el taller de servicio o con usuario de cortacésped experimentado. **¡No utilice la máquina en aplicaciones para las que no se considera suficientemente cualificado!**

Reglas básicas de seguridad

- Observe el entorno para:
 - Comprobar que no hayan personas, animales, etc., que puedan influir en su control de la máquina.
 - Para impedir el riesgo de que los objetos mencionados anteriormente entren en contacto con el equipo de corte.
- Antes de iniciar el corte, limpie el césped de ramas grandes y pequeñas, piedras, etc. Evite que la cuchilla toque en objetos extraños como piedras, raíces y similares. Ello puede dañar el filo de la cuchilla y doblar el eje del motor.
- Emplee la máquina sólo a la luz del día o con una iluminación adecuada.

- No levante ni lleve nunca el cortacésped con el motor en marcha. Si es necesario levantar el cortacésped, pare primero el motor y quite el cable de encendido de la bujía.
- No trabaje en condiciones atmosféricas desfavorables como niebla, lluvia intensa, tempestad, frío intenso, etc. El trabajo con mal tiempo es fatigoso y puede crear circunstancias peligrosas, como terreno resbaladizo.
- Compruebe que pueda caminar y mantenerse de pie con seguridad. Vea si hay eventuales impedimentos para desplazamientos imprevistos (raíces, piedras, ramas, fosos, zanjas, etc.). Proceda con sumo cuidado al trabajar en terreno inclinado.
- El cortacésped no debe utilizarse en inclinaciones de más de 15 grados. Una pendiente demasiado pronunciada puede causar fugas de combustible.
- El motor debe pararse para desplazar la máquina en terreno que no se va a cortar. Por ejemplo, senderos de gres, piedras, grava, asfalto, etc.
- La horquilla de freno no debe estar fijada de forma permanente cuando la máquina está en marcha.

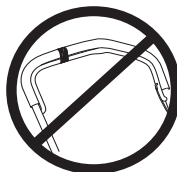

Observe los puntos anteriores, pero no utilice nunca un cortacésped sin que haya posibilidad de pedir auxilio en caso de accidente.

Técnica básica de corte



¡ATENCIÓN! Cerciórese de mantener las manos y los pies alejados del equipo de corte mientras el motor está en marcha.

Generalidades

- Puede ser peligroso cortar césped en pendientes. No utilice el cortacésped en pendientes muy pronunciadas.
- El cortacésped no debe utilizarse en inclinaciones de más de 15 grados. Una pendiente demasiado pronunciada puede causar fugas de combustible.
- En terrenos escarpados, el trayecto de avance debe ser perpendicular a la pendiente. Es mucho más fácil desplazarse por una pendiente de lado que subirla y bajarla.
- Antes de iniciar el corte, limpie el césped de ramas grandes y pequeñas, piedras, etc.
- No levante ni lleve nunca el cortacésped con el motor en marcha. Si es necesario levantar el cortacésped, pare primero el motor y quite el cable de encendido de la bujía.

INSTRUCCIONES DE SEGURIDAD

- Evite que la cuchilla toque en objetos extraños como piedras, raíces y similares. Ello puede dañar el filo de la cuchilla y doblar el eje del motor. Un eje doblado crea desequilibrio y vibraciones fuertes, con el riesgo consiguiente de que se suelte la cuchilla.

Si choca con algún objeto o si se producen vibraciones fuertes, pare la máquina. Desconecte el cable de encendido de la bujía. Controle que la máquina no esté dañada. Repare posibles averías.

- No corte nunca más de 1/3 de la altura de la hierba. Especialmente en temporada seca. Empiece cortando con una altura de corte alta. Seguidamente, controle el resultado y baje a una altura adecuada. Si la hierba es muy alta, avance despacio y, si es necesario, corte dos veces.

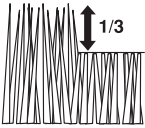

- No corra nunca con la máquina con el motor en marcha. Hay que caminar siempre con el cortacésped.
- No corte el césped mientras camina hacia atrás.

Altura de corte

Pare el motor antes de cambiar la altura de corte.

El ajuste de la altura de corte se lleva a cabo mediante un muelle. La altura de corte puede ajustarse a seis posiciones diferentes.

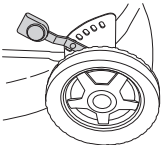

No emplee una altura de corte demasiado baja debido al riesgo de que las cuchillas toquen en el suelo en las irregularidades.

- Para aumentar la altura de corte, mueva la palanca hacia la izquierda y hacia delante.

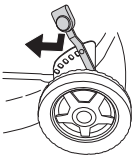

- Pare reducir la altura de corte, mueva la palanca hacia la izquierda y hacia atrás.

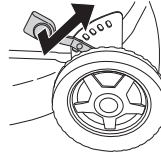

Equipo de seguridad de la máquina

En este capítulo se describen los componentes de seguridad de la máquina, su función y el modo de efectuar el control y el mantenimiento para garantizar un funcionamiento óptimo. En cuanto a la ubicación de estos componentes en su máquina, vea el capítulo Qué es qué.



¡ATENCIÓN! Nunca utilice una máquina que tenga un equipo de seguridad defectuoso. Efectúe el control y mantenimiento del equipo de seguridad de la máquina como se describió en este capítulo. Si su máquina no pasa todos los controles, entréguela a un taller de servicio para su reparación.



¡ATENCIÓN! Nunca utilice una máquina con componentes de seguridad defectuosos. Siga las instrucciones de control, mantenimiento y servicio indicadas en este capítulo.

Cubierta de corte y cubierta protectora

La cubierta de corte está construida para reducir las vibraciones y el riesgo de lesiones por corte. Compruebe que la cubierta de corte está intacta y no presenta defectos visibles como, por ejemplo, grietas.

La cubierta protectora está construida para reducir el riesgo de daños por apriete y para captar la correa de transmisión si se rompe. Compruebe que la cubierta protectora está intacta y bien atornillada.

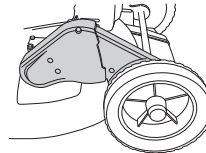

INSTRUCCIONES DE SEGURIDAD

Horquilla del freno de motor

El freno de motor está diseñado para parar el motor. Cuando se suelta la horquilla del freno de motor, éste debe parar.

Compruebe el freno del motor de la siguiente manera:

Acelere al máximo y seguidamente suelte la horquilla del freno. Debe pararse el motor y desacoplarse la transmisión.

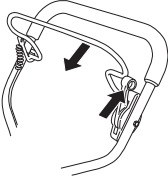

El freno de motor debe estar siempre ajustado para que el motor se pare en un lapso de 3 segundos.

Sistema amortiguador de vibraciones

Su máquina incorpora un sistema amortiguador diseñado para reducir al máximo posible las vibraciones y optimizar la comodidad de uso.

El tubo de acero del sistema de empuñadura y la cubierta de corte están contruidos para minimizar las vibraciones del motor.

El sistema amortiguador de vibraciones de la máquina reduce la transmisión de vibraciones entre la parte del motor/equipo de corte y la parte de los mangos de la máquina.

LB448S, LB553S Este modelo dispone también de cuatro amortiguadores de vibraciones, instalados en el mango para reducir en mayor medida las vibraciones.

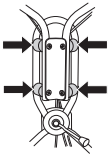

Compruebe que las empuñaduras y los aisladores de vibraciones están intactos.



¡ATENCIÓN! La sobreexposición a las vibraciones puede producir trastornos vasculares o nerviosos en personas que adolecen de deficiencia circulatoria. Si advierte síntomas que puedan relacionarse con la sobreexposición a las vibraciones, consulte a un médico. Ejemplos de estos síntomas son: entumecimiento, pérdida de sensibilidad, "hormigueo", "puntadas", dolor, pérdida o reducción de la fuerza normal, y cambios en el color o la superficie de la piel. Normalmente estos síntomas se presentan en los dedos, las manos y las muñecas.

Silenciador

El silenciador está diseñado para reducir al máximo posible el nivel sonoro y para apartar los gases de escape del usuario.



¡ATENCIÓN! Los gases de escape del motor están calientes y pueden contener chispas que pueden provocar incendio. Por esa razón, ¡nunca arranque la máquina en interiores o cerca de material inflamable! Durante y un rato después del uso, el silenciador sigue estando muy caliente. ¡No toque el silenciador si está caliente!

Nunca utilice una máquina que tenga un silenciador defectuoso.

Compruebe regularmente que el silenciador esté firmemente montado en la máquina.

Equipo de corte

Evite que la cuchilla toque en objetos extraños como piedras, raíces y similares. Ello puede dañar el filo de la cuchilla y doblar el eje del motor.

Revise el equipo de corte para ver si está dañado o agrietado. Un equipo de corte dañado debe ser siempre reemplazado. Procure que la cuchilla esté siempre bien afilada y correctamente equilibrada.

Compruebe que el tornillo de cuchilla está intacto y que el eje del motor no está doblado.

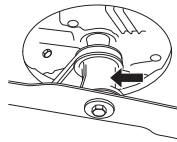

MONTAJE

Montaje del manillar

Al abatir el manillar proceda con cuidado para no dañar los cables.

La parte superior del manillar se fija con una sólida tuerca de mango de la placa deflectora. No olvide que debe haber una arandela entre la placa y la tuerca de mango.

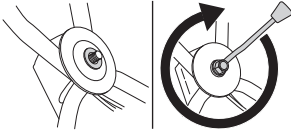

Si es necesario, el mango puede girarse ligeramente hacia los lados gracias a la junta de mango. El mango puede colocarse en diferentes posiciones para conseguir la posición más cómoda para conducir, por ejemplo cuando se corta cerca de setos o las paredes de una casa.

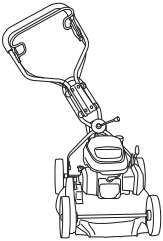

El mango también se puede ajustar verticalmente girando las ruedas con el elemento de enganche del chasis.

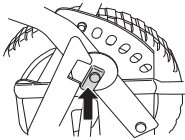

Ajuste del cable del embrague

El cable del embrague debe ajustarse tras las 8 primeras horas de funcionamiento y, posteriormente, cuando sea necesario.

El cable está bien ajustado cuando el soporte de este está alineado con la tuerca.

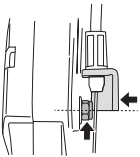

- Ajuste el cable con ayuda del tornillo correspondiente. Extraiga el tornillo girándolo en el sentido de las

agujas del reloj o en el contrario para ampliar o reducir el cable.

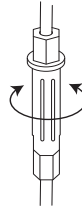

Desmontaje y montaje de cuchillas



¡ATENCIÓN! Use siempre guantes fuertes para efectuar los trabajos de servicio y mantenimiento del equipo de corte. Las cuchillas son muy agudas y pueden producir fácilmente lesiones por corte.

El cable de encendido debe soltarse siempre de la bujía antes de efectuar trabajos de reparación, limpieza o mantenimiento.

Coloque la cortadora con la bujía hacia arriba al realizar el mantenimiento de la máquina.

Vacíe siempre el depósito de combustible antes de abandonar el cortacésped.

Desmontaje

- Quite el tornillo de fijación de la cuchilla.
- Retire el perno, la arandela del muelle y la cortadora.

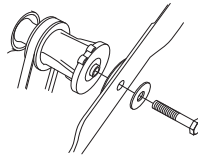

Montaje

- Coloque la cortadora con la arandela de fricción contra el soporte de la cortadora.

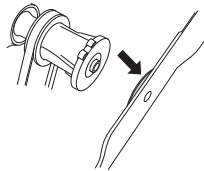

MONTAJE

- Asegúrese de que la cortadora se centra correctamente con el eje.

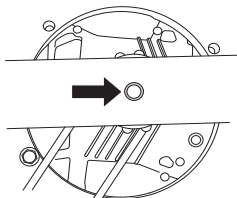

- Para evitar las vibraciones, coloque la cortadora del cortacésped de manera que la marca del soporte de la cortadora pueda verse a los lados de la cortadora.

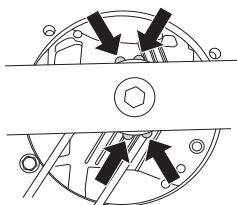

- Ponga la arandela y apriete bien el tornillo. El tornillo debe apretarse con un par de 45-60 Nm.



Montaje de los enchufes para trituradora

- Desconecte el cable de encendido de la bujía.
- Coloque la cortadora con la bujía hacia arriba al realizar el mantenimiento de la máquina.
- Ajuste los pasadores guía en los orificios en la cubierta de corte.

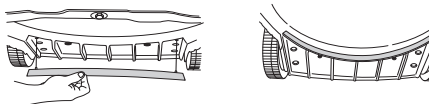

- Apriete los enchufes para trituradora desde la parte superior de la cubierta de corte.

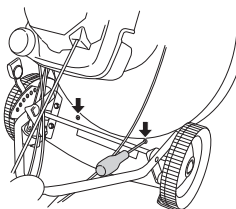

FUNCIONAMIENTO

Carburante



¡ATENCIÓN! Para hacer la mezcla, compruebe que haya buena ventilación.

Gasolina

- Utilice gasolina sin plomo o gasolina con plomo de alta calidad.
- Utilice gasolina de octanaje bajo.
- Si no se ha utilizado la máquina por un tiempo prolongado, vacíe el depósito de combustible y límpielo.

Aceite de motor

Controle el nivel de aceite antes de poner en marcha el cortacésped. Un nivel de aceite demasiado bajo puede causar averías graves del motor.

- Para un resultado y funcionamiento óptimos, utilice aceite HUSQVARNA para motores de cuatro tiempos.
- Si no se dispone de aceite HUSQVARNA para motores de cuatro tiempos, puede usarse otro aceite para motores de cuatro tiempos de calidad alta. Consulte con el distribuidor en cuanto a la elección de aceite. Por regla general se recomienda usar SAE 30.
- No utilice nunca aceite para motores de dos tiempos. Controle el nivel de aceite antes de poner en marcha el cortacésped. Un nivel de aceite demasiado bajo puede causar averías graves del motor.

Nivel de aceite

Para controlar el nivel de aceite, la máquina debe estar sobre una superficie plana. Asegúrese de que el cable de encendido está desconectado de la bujía antes de abrir el tapón de llenado de aceite.

Quite el tapón de llenado de aceite, limpie la varilla de nivel del tapón, e introduzca la varilla en el agujero sin enroscar el tapón. Controle el nivel de aceite en la varilla de nivel. Si el nivel de aceite es demasiado bajo, ponga aceite de motor hasta la marca de nivel superior de la varilla de medición.

Utilice solamente aceite de motor del tipo recomendado. Vea el capítulo Datos técnicos.

Repostaje



¡ATENCIÓN! Las siguientes medidas preventivas reducen el riesgo de incendio:

No fume ni ponga objetos calientes cerca del combustible. No haga nunca el repostaje con el motor en marcha. Para repostar, abra despacio la tapa del depósito de combustible para evacuar lentamente la eventual sobrepresión. Después de repostar, apriete bien la tapa del depósito de combustible. Antes de arrancar, aparte siempre la máquina del lugar y de la fuente de repostaje.

Limpie alrededor del tapón del depósito. Limpie los depósitos de combustible y aceite a intervalos regulares. El filtro de combustible debe cambiarse como mínimo una vez al año. La suciedad en los depósitos puede causar perturbaciones del funcionamiento.

Aparte siempre la máquina unos 3 metros del lugar donde cargó de combustible antes de arrancar.

Arranque y parada



¡ATENCIÓN! Antes de arrancar, observe lo siguiente:

No ponga en marcha el cortacésped sin que estén montadas la cuchilla y todas las cubiertas. De lo contrario, la cuchilla puede soltarse y causar daños personales.

Antes de arrancar, aparte siempre la máquina del lugar y de la fuente de repostaje.

Coloque la máquina sobre una base firme. Controle que el equipo de corte no pueda atascarse en algún objeto.

Asegúrese de que no haya terceros desautorizados en la zona de trabajo.

Asegúrese de que el cable está bien colocado en la bujía.

Arranque: Abra el grifo de combustible.

Arranque

Tire totalmente de la horquilla del freno de motor contra la empuñadura superior con la mano izquierda.

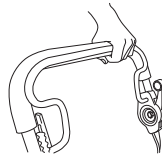

Agarre la empuñadura de arranque y tire despacio de la cuerda con la mano derecha, hasta sentir una resistencia (los dientes de arranque engranan), y después tire rápido y con fuerza.

Nunca enrosque el cordón de arranque alrededor de la mano.

¡NOTA! No extraiga el cordón de arranque al máximo, y no suelte la empuñadura de arranque si ha extraído todo el cordón. Ello puede ocasionar averías en la máquina.

Transmisión

Para accionar el motor, empuje hacia delante la palanca de embrague.

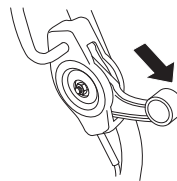

Parada

- El motor se para al soltar la horquilla de freno de motor. El motor se desactiva al soltar la palanca del freno. Solo puede desacoplarse el motor soltando un poco la palanca de freno.
- Cierre el grifo de combustible.

Mantenimiento



¡ATENCIÓN! Antes de la limpieza, reparación o inspección, cerciéndose de que el equipo de corte se haya detenido. Desconecte el cable de encendido de la bujía.

Tenga en cuenta que las correas de transmisión se ajustarán durante el periodo de rodaje inicial (5 horas) y es posible que sea necesario ajustar la tensión. Consulte las instrucciones:

Filtro de aire

El filtro de aire debe limpiarse regularmente de polvo y suciedad para evitar:

- Fallos del carburador
- Problemas de arranque
- Reducción de la potencia
- Desgaste innecesario de las piezas del motor.
- Un consumo de combustible excesivo.

Limpie el filtro una vez al día. En condiciones difíciles, límpielo con más frecuencia.

Para desmontar el filtro de aire hay que desmontar primero la cubierta del mismo. Presione los fijadores de la parte superior de la cubierta del filtro de aire y baje ésta.

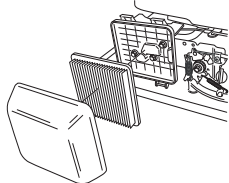

Desmonte el filtro de aire y controle que está intacto. Si el filtro presenta defectos cámbielo por uno nuevo.

Limpie el filtro golpeándolo con cuidado contra una superficie dura y soplando con aire comprimido desde el interior. No utilice nunca un cepillo para limpiar la suciedad. Cambie el filtro de aire si está muy sucio.

Un filtro utilizado durante mucho tiempo no puede limpiarse del todo. Por tanto, hay que cambiarlo a intervalos regulares. **Un filtro de aire averiado debe cambiarse.**

Al montar, compruebe que el filtro queda estanco contra el soporte.

Bujía



¡ATENCIÓN! Durante y un rato después del uso, el silenciador sigue estando muy caliente. ¡No toque el silenciador si está caliente!

Si la potencia de la máquina es demasiado baja, si es difícil arrancar la máquina o si el ralentí es irregular: revise primero la bujía antes de tomar otras medidas. Si la bujía está muy sucia, límpiela y compruebe que la separación de los electrodos sea de 0,7-0,8 mm. La bujía debe cambiarse aproximadamente después de un mes de funcionamiento o más a menudo si es necesario.

¡NOTA! ¡Utilice siempre el tipo de bujía recomendado! Una bujía incorrecta puede arruinar el pistón y el cilindro.

Silenciador

El silenciador está diseñado para amortiguar el ruido y para apartar del usuario los gases de escape. Los gases de escape están calientes y pueden contener chispas que pueden ocasionar incendios si se dirigen los gases a materiales secos e inflamables.

Compruebe regularmente que el silenciador esté firmemente montado en la máquina. Nunca utilice una máquina que tenga un silenciador defectuoso.

Cuchilla



¡ATENCIÓN! Utilice siempre guantes resistentes al reparar el equipo de corte. Las cuchillas son muy filosas y pueden provocar cortes muy fácilmente.

Es importante usar una cuchilla afilada y correctamente equilibrada. Afloje el tornillo de fijación de la cuchilla y lleve ésta a un taller de servicio como mínimo una vez al año para afilar y equilibrar. Es adecuado hacer esta operación al finalizar la temporada de corte.

Si debe cambiar la cortadora o el soporte de la cortadora, tendrá que cambiar al mismo tiempo el perno, la arandela y la arandela de fricción de la cortadora.

Al montar de nuevo la cuchilla, el tornillo debe apretarse con un par de 45-60 Nm. Vea las instrucciones bajo el título Montaje.

Si la cuchilla toca en objetos como piedras, raíces o similares, la cuchilla patina contra su soporte. Por ello, la superficie de contacto del soporte de cuchilla puede tener un aspecto algo gastado, lo cual es completamente normal. Este es un dispositivo de seguridad que reduce el riesgo de que se doble el eje del motor.

MANTENIMIENTO

Cambio de aceite

El primer cambio del aceite del motor debe hacerse después de 5 horas de funcionamiento.

El aceite del motor debe cambiarse cada año y cada 25 horas de trabajo.

Procedimiento de cambio del aceite:

- Desconecte el cable de encendido de la bujía.
- Vacíe el depósito de combustible.
- Cierre el grifo de combustible.

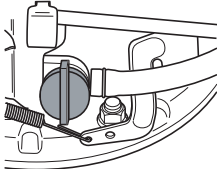

- Quite el tapón de llenado de aceite.

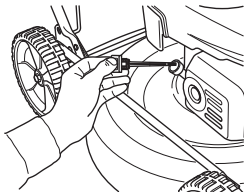

Coloque un recipiente adecuado para recoger el aceite.

- Incline el motor y vacíe el aceite por el tubo de llenado.

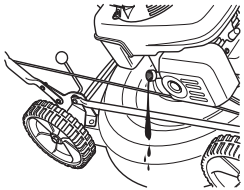

- Consulte con la gasolinera más cercana acerca de qué hacer con el aceite de motor sobrante.
- Ponga aceite de motor nuevo, de buena calidad. Vea el capítulo Datos técnicos.
- Vuelva a introducir la varilla de nivel **sin enroscarla**. Controle el nivel de aceite con la varilla de medición del tapón de llenado. Si el nivel de aceite es demasiado bajo, ponga aceite de motor hasta la marca de nivel superior de la varilla de medición.

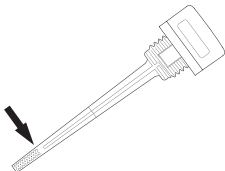

- Enrosque el tapón de llenado de aceite.

Transmisión y reductor

Procure que las ruedas y los ejes de ruedas estén limpios de hojas, hierba, etc. También es importante mantener limpios los alrededores del reductor de la transmisión.

- Desmonte la cubierta protectora, quitando los tornillos.
- Limpie la caja del reductor con un cepillo. Compruebe también que la correa de transmisión y la polea no tengan defectos como, por ejemplo, grietas.

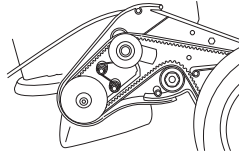

Cambio y ajuste de la correa trapezoidal

- Desmonte la cubierta protectora, quitando los tornillos.

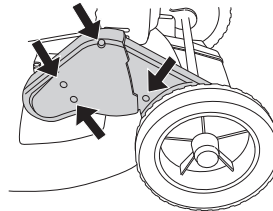

- Retire el tapacubos de la rueda delantera junto a la caja de cambios haciendo palanca cuidadosamente con un destornillador. Desatornille el tornillo y quite la rueda.

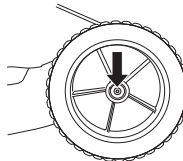

- Saque la correa de la polea de la correa del equipo. Compruebe que las poleas de las correas del equipo se mueven sin problemas sobre el eje, pulverice aceite de penetración entre las poleas y detrás de estas y lubrique el eje.
- Coloque la correa nueva y asegúrese de que se adapta perfectamente al cojinete de bolas antes de ajustarla.

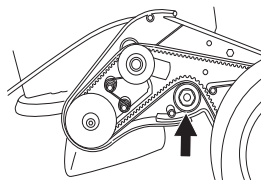

MANTENIMIENTO

- Ajuste la correa moviendo el cojinete de bolas hacia arriba o hacia abajo.

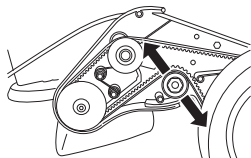

- Dado que las correas nuevas se estiran y se alargan, ajústela de nuevo después de unas pocas horas de funcionamiento.
- Atornille la cubierta de la correa y accione la máquina para probarla.

Cambio y ajuste de la correa central

La correa central se encuentra entre el eje del motor y la caja de cambios.

- Desmontar la cuchilla. (solo al cambiar la correa)
- Desenrosque los tornillos de ajuste unas vueltas.

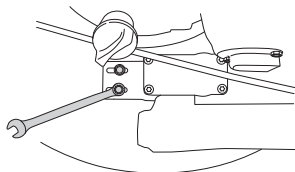

- Cambie la correa por una nueva y apriete un poco los tornillos de ajuste. (solo al cambiar la correa)
- Ajuste la correa moviendo el engranaje hacia delante o hacia atrás.

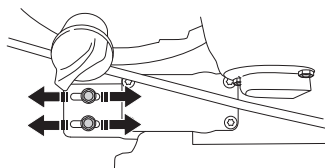

- La correa debe estar estirada, de manera que pueda moverse 6-10 mm en el centro. Esto se corresponde con una tracción de aproximadamente 3 kg. Utilice una balanza de pesca para comprobarlo.

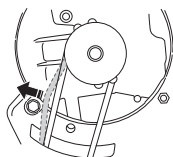

- Apriete bien los tornillos de ajuste. (3 Nm)
- Compruebe el funcionamiento del motor, ya que el ajuste del engranaje afecta a la tensión de la correa de la caja de cambios.

Limpieza

No utilice un equipo de limpieza a alta presión para limpiar la máquina.

Nunca vierta agua directamente sobre el motor.

Cuando limpie bajo la cubierta de corte, gire la máquina con la bujía hacia arriba. Vacíe el depósito de combustible.

Localización de averías

Si el motor no arranca, lleve a cabo las siguientes comprobaciones:

- Cambie el combustible por combustible nuevo y limpio.
- Compruebe que el paso de combustible está abierto.
- Controle que el freno de motor funciona bien y está intacto.
- Limpie la bujía. Controle que la separación entre electrodos es de 0,7-0,8 mm.
- Compruebe el filtro de aire y límpielo, si es necesario.
- Si el motor no arranca después de llevar a cabo estas acciones, póngase en contacto con el taller de servicio autorizado más cercano.
- Si el resultado del corte no es satisfactorio y los tallos de hierba están cubiertos de pelusa en la cara cortada, cambie la cortadora.

A continuación, se indican algunas instrucciones generales de mantenimiento.

Mantenimiento diario

- 1 Compruebe que la horquilla del freno de motor funciona de forma segura.
- 2 Limpie el cortacésped de hojas, hierba y similar, con un cepillo.
- 3 Limpie la toma de aire del mecanismo de arranque. Revise el mecanismo y el cordón de arranque.
- 4 Controle el nivel de aceite.
- 5 Limpie el filtro de aire. Cámbielo si es necesario.
- 6 Compruebe que los tornillos y las tuercas estén apretados.
- 7 Controle el equipo de corte. Nunca utilice cuchillas romas, agrietadas o dañadas.

Mantenimiento semanal

- 1 Limpie la bujía. Controle que la separación entre electrodos es de 0,7-0,8 mm.
- 2 Limpie las aletas de enfriamiento del cilindro.

Mantenimiento mensual

- 1 Compruebe que la correa de transmisión está intacta y no presenta defectos visibles.
- 2 Limpie la caja del reductor.
- 3 Revise el filtro y el conducto de combustible. Cámbielos si es necesario.
- 4 Limpie el interior del depósito de combustible.
- 5 Lubrique el mando de transmisión.
- 6 Cambie el aceite del motor.
- 7 Examine el cable del embrague. Vea las instrucciones bajo el título Montaje.

DATOS TECNICOS

Datos técnicos

	LB448S	LB548S e	LB553S e
Motor			
Fabricante del motor	Honda	Honda	Honda
Cilindrada, cm ³	160	160	160
Velocidad, r/min	2900	2900	2900
Potencia nominal del motor, kW (véase la nota 1)	2,4	2,8	2,8
Sistema de encendido			
Bujía	NGK - BPR6ES	NGK - BPR6ES	NGK - BPR6ES
Distancia de electrodos, mm	0,7 - 0,8	0,7 - 0,8	0,7 - 0,8
Sistema de combustible y lubricación			
Capacidad del depósito de gasolina, litros	0,9	0,9	0,9
Capacidad del depósito de aceite, litros	0,55	0,55	0,55
Aceite de motor	Clasificación de servicio, SG - SH; SAE 10W -30	Clasificación de servicio, SG - SH; SAE 10W -30	Clasificación de servicio, SG - SH; SAE 10W -30
Peso			
Cortacésped con depósitos vacíos, kg	31	33	34
Emisiones de ruido (vea la nota 2)			
Nivel de potencia acústica medido dB(A)	91	90	92
Nivel de potencia acústica garantizado dB(A)	93	92	93
Nivel sonoro (vea la nota 3)			
Nivel de presión acústica en el oído del usuario, dB(A)	79	77	79
Niveles de vibraciones(ver la nota 4)			
Nivel de vibración en la empuñadura en m/s ²	4,5	4,8	4,1
Equipo de corte			
Sistema de corte	BioClip	BioClip	BioClip
Altura de corte	30-60	30-60	30-60
Anchura de corte, mm	48	48	53
Cuchilla	Mulcher, 48 cm	Mulcher, 48 cm	Mulcher, 53 cm
Transmisión			
Velocidad, km/h	5	5	5

Nota 1: La potencia de salida del motor indicada es la potencia neta media (a la velocidad especificada) de un motor de producción típico para el modelo de motor conforme a la norma SAE J1349 / ISO1585. Los motores fabricados en serie podrían presentar valores diferentes. La potencia de salida real del motor instalado en la máquina final dependerá de la velocidad de funcionamiento, las condiciones medioambientales y otros valores.

Nota 2: Emisiones sonoras en el entorno medidas como potencia acústica (L_{WA}) según la directiva CE 2000/14/CE.

Nota 3: Nivel de presión sonora conforme a EN 836. Los datos referidos del nivel de presión sonora tienen una dispersión estadística habitual (desviación típica) de 1,2 dB (A).

Nota 4: Nivel de vibración conforme a EN 836. Los datos referidos del nivel de vibración poseen una dispersión estadística habitual (desviación típica) de 0,2 m/s².

DATOS TECNICOS

Declaración CE de conformidad

(Rige sólo para Europa)

Husqvarna AB, SE-561 82 Huskvarna, Suecia, teléfono +46-36-146500, declara por la presente que los cortacéspedes a motor **Husqvarna LB448S, LB548S e y LB553S e**, a partir del número de serie 14XXXXX cumplen con las disposiciones de las DIRECTIVAS DEL CONSEJO:

2006/42/CE «relativa a máquinas» del 17 de mayo de 2006.

2004/108/CEE, "referente a compatibilidad electromagnética", del 15 de diciembre de 2004.

2000/14/CE, "sobre emisiones sonoras en el entorno" del 8 de mayo de 2000.

Para más información sobre las emisiones sonoras, consulte el capítulo Datos técnicos.

Se han aplicado las siguientes normas: EN 836, ISO 11094, EN 55012.

Organismo inscrito: **0404, SMP Svensk Maskinprovning AB**, Box 7035, SE-750 07 Uppsala, ha elaborado informes sobre la evaluación de la conformidad con el Anexo VI de la Directiva del Consejo 2000/14/CE del 8 de mayo de 2000 sobre emisiones sonoras en el entorno.

Huskvarna, 31 de octubre de 2013



Claes Losdal, Jefe de Desarrollo/Productos para jardín
(Presentante autorizado de Husqvarna AB y responsable de la documentación técnica.)

SYMBOLERKLÄRUNG

Symbole am Gerät:

WARNUNG! Das Gerät kann falsch oder nachlässig angewendet gefährlich sein und zu schweren oder gar lebensgefährlichen Verletzungen des Benutzers oder anderer Personen führen.

Lesen Sie die Bedienungsanleitung sorgfältig durch und machen Sie sich mit dem Inhalt vertraut, bevor Sie das Gerät benutzen.

Warnung vor hochgeschleuderten und abfallenden Gegenständen.

Sorgen Sie dafür, dass sich im Arbeitsbereich keine Unbefugten aufhalten.

Durch Trennen des Zündkabels von der Zündkerze versehentliches Starten vermeiden.

Warnung vor rotierenden Messern. Auf Hände und Füße Acht geben.

Dafür sorgen, dass Hände und Füße nicht an die Schneidausrüstung kommen, wenn der Motor läuft.

Dieses Produkt stimmt mit den geltenden CE-Richtlinien überein.

Umweltbelastende Geräuschemissionen gemäß der Richtlinie der Europäischen Gemeinschaft. Die Emission des Gerätes ist im Kapitel Technische Daten und auf dem Geräteschild angegeben.



Erläuterung der Warnstufen

Es bestehen drei unterschiedliche Warnstufen.

WARNUNG!



WARNUNG! Nichtbeachtung der Anweisungen in diesem Handbuch kann zu Verletzungen bzw. zum Tod des Bedieners oder zu Beschädigungen in der Umgebung führen.

ACHTUNG!



ACHTUNG! Nichtbeachtung der Anweisungen in diesem Handbuch kann zur Verletzung des Bedieners bzw. zu Beschädigungen in der Umgebung führen.

HINWEIS!

HINWEIS! Nichtbeachtung der Anweisungen in diesem Handbuch kann zu Beschädigungen der Umgebung bzw. der Maschine führen.

Maßnahmen vor Gebrauch eines neuen Rasenmähers

- Die Bedienungsanleitung sorgfältig durchlesen.
- Montage und Einstellung der Schneidausrüstung kontrollieren. Siehe die Anweisungen unter der Überschrift Montage.
- Tanken und Öl im Motor auffüllen. Ein Behälter mit ausreichender Ölmenge ist im Lieferumfang der Maschine enthalten. Siehe die Anweisungen unter der Überschrift Umgang mit Kraftstoff.



WARNUNG! Unter keinen Umständen darf die ursprüngliche Konstruktion des Gerätes ohne Genehmigung des Herstellers geändert werden. Es ist immer Originalzubehör zu verwenden. Unzulässige Änderungen und/oder unzulässiges Zubehör können zu schweren oder sogar tödlichen Verletzungen des Anwenders oder anderer Personen führen.



WARNUNG! Ein unsachgemäß oder nachlässig verwendeter Rasenmäher kann zu einem gefährlichen Gerät werden und schwere oder gar lebensgefährliche Verletzungen verursachen. Es ist sehr wichtig, dass Sie den Inhalt dieser Bedienungsanleitung lesen und verstehen.



WARNUNG! Das Einatmen von Motorabgasen über einen längeren Zeitraum kann Gefahren für die Gesundheit mit sich bringen.

Die Husqvarna AB arbeitet ständig an der Weiterentwicklung ihrer Produkte und behält sich daher das Recht auf Änderungen ohne vorherige Ankündigung, z. B. von Form und Aussehen, vor.

Inhalt

SYMBOLERKLÄRUNG

Symbole am Gerät:	82
Erläuterung der Warnstufen	82
Maßnahmen vor Gebrauch eines neuen Rasenmähers	82

INHALT

Inhalt	83
--------------	----

WAS IST WAS?

Was ist was am Rasenmäher?	84
Was ist was am Rasenmäher?	85

SICHERHEITSVORSCHRIFTEN

Persönlicher Schutz	86
Allgemeine Sicherheitsvorschriften	86
Allgemeine Arbeitsvorschriften	87
Sicherheitsausrüstung des Gerätes	88

MONTAGE

Montage des Lenkers	90
Justieren des Kupplungsdrahts	90
Aus- und Einbau der Klingen	90
Montage der Mulchkeile	91

BETRIEB

Kraftstoff	92
------------------	----

BETRIEB

Starten und stoppen	92
---------------------------	----

WARTUNG

Wartung	93
Luftfilter	93
Zündkerze	93
Schalldämpfer	93
Messer	93
Ölwechsel	94
Antrieb und Getriebe	94
Reinigung	95
Fehlersuche	95
Tägliche Wartung	95
Wöchentliche Wartung	95
Monatliche Wartung	95

TECHNISCHE DATEN

Technische Daten	96
EG-Konformitätserklärung	97

WAS IST WAS?

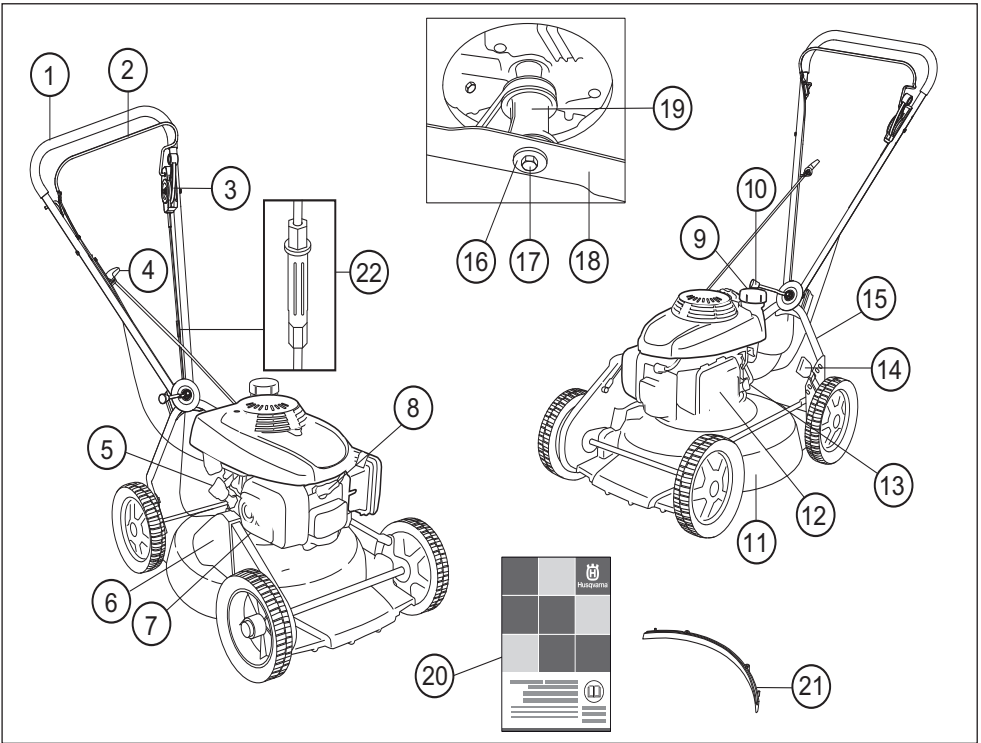

Was ist was am Rasenmäher? LB448S

- | | |
|--------------------------------|----------------------------------|
| 1 Griff/Führungsholm | 12 Luftfilter |
| 2 Motorbremsbügel | 13 Benzinhahn |
| 3 Kupplungshebel | 14 Schnitthöhenhebel |
| 4 Starthandgriff | 15 Unterer Führungsholm |
| 5 Öltank | 16 Federscheibe |
| 6 Riemenschutz | 17 Messerbolzen |
| 7 Schalldämpfer | 18 Messer/Schneidausrüstung |
| 8 Zündkerze | 19 Messerbefestigung |
| 9 Kraftstofftank | 20 Bedienungsanweisung |
| 10 Handgriff Winkeleinstellung | 21 Mulchinsatz |
| 11 Mähdeck | 22 Justieren des Kupplungsdrahts |

WAS IST WAS?

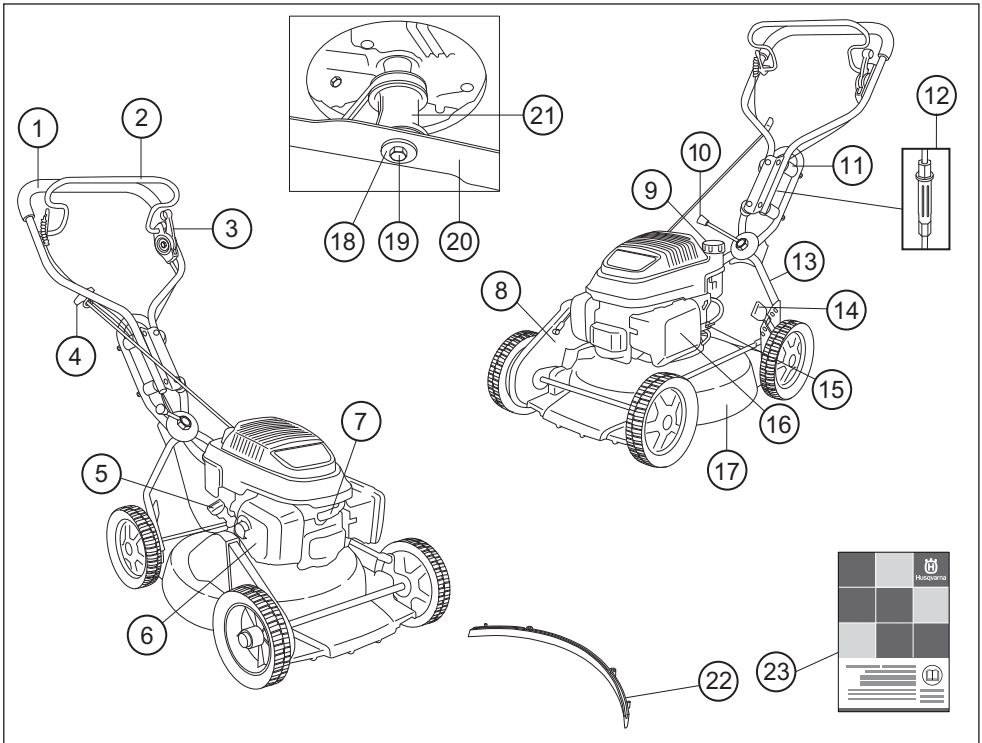

Was ist was am Rasenmäher? LB548S e, LB553S e

- | | |
|----------------------------------|-----------------------------|
| 1 Griff/Führungsholm | 13 Unterer Führungsholm |
| 2 Motorbremsbügel | 14 Schnitthöhenhebel |
| 3 Kupplungshebel | 15 Benzinhahn |
| 4 Starthandgriff | 16 Luftfilter |
| 5 Öltank | 17 Mähdeck |
| 6 Schalldämpfer | 18 Federscheibe |
| 7 Zündkerze | 19 Messerbolzen |
| 8 Riemenschutz | 20 Messer/Schneidausrüstung |
| 9 Kraftstofftank | 21 Messerbefestigung |
| 10 Handgriff Winkeleinstellung | 22 Mulcheinsatz |
| 11 Vibrationsdämpfer | 23 Bedienungsanweisung |
| 12 Justieren des Kupplungsdrahts | |

SICHERHEITSVORSCHRIFTEN

Persönlicher Schutz



WARNUNG! Beim Gebrauch der Maschine ist stets eine persönliche Schutzausrüstung zu verwenden.

- Handschuhe sind zu tragen, wenn dies notwendig ist, z. B. bei der Montage, Inspektion oder Reinigung der Schneidausrüstung.
- Stets kräftige lange Hosen tragen. Keine kurzen Hosen oder Sandalen tragen und nicht barfuß gehen.
- Rutschfeste und stabile Stiefel oder Schuhe tragen.

Die übrige Arbeitskleidung sollte dicht anliegen, ohne die Bewegungsfreiheit zu begrenzen.

Allgemeine Sicherheitsvorschriften

- Ein Rasenmäher ist nur für das Mähen von Rasen konstruiert. Das einzige Zubehör, für das die Motoreinheit als Antriebsquelle verwendet werden darf, sind die im Kapitel Technische Daten empfohlenen Messer.
- Arbeiten Sie niemals mit dem Gerät, wenn Sie müde sind, Alkohol getrunken oder Medikamente eingenommen haben, da hierdurch Sehkraft, Urteilsvermögen oder Körperkontrolle beeinträchtigt werden können.



WARNUNG! Einen Motor in einem geschlossenen oder schlecht belüfteten Raum laufen zu lassen, kann zum Tod durch Erstickten oder Kohlenmonoxidvergiftung führen.



WARNUNG! Diese Maschine erzeugt beim Betrieb ein elektromagnetisches Feld. Dieses Feld kann sich unter bestimmten Bedingungen auf die Funktionsweise aktiver oder passiver medizinischer Implantate auswirken. Um die Gefahr für schwere oder tödliche Verletzungen auszuschließen, sollten Personen mit einem medizinischen Implantat vor der Nutzung dieser Maschine ihren Arzt und den Hersteller des Implantats konsultieren.

- Beim Gebrauch der Maschine ist stets eine persönliche Schutzausrüstung zu verwenden. Siehe die Anweisungen unter der Überschrift Persönlicher Schutz.
- Niemals mit einem Gerät arbeiten, das ohne Zustimmung des Herstellers modifiziert wurde und nicht länger mit der Originalausführung übereinstimmt. Nur Originalteile verwenden.
- Nur Zubehörteile verwenden, die in dieser Bedienungsanweisung empfohlen werden. Siehe die Anweisungen unter den Überschriften Schneidausrüstung und Technische Daten.
- Niemals mit einem defekten Gerät arbeiten. Die Kontroll-, Wartungs- und Serviceanweisungen in dieser Bedienungsanweisung sind genau zu befolgen. Gewisse Wartungs- und Servicemaßnahmen sind von geschulten, qualifizierten Fachleuten auszuführen. Siehe Anweisungen unter dem Titel Wartung.

Vor jeder Anwendung:

- 1 Prüfen, dass die Motorbremse ordnungsgemäß funktioniert und unbeschädigt ist. Siehe die Anweisungen unter der Überschrift Kontrolle der Bremswirkung.
- 2 Prüfen, dass sämtliche Griffe und Bedienelemente unbeschädigt und frei von Öl sind.
- 3 Kontrollieren, ob das Vibrationsdämpfungssystem funktioniert und unbeschädigt ist.
- 4 Kontrollieren, ob der Schalldämpfer fest sitzt und unbeschädigt ist.
- 5 Prüfen, dass sämtliche Komponenten des Rasenmähers angezogen, unbeschädigt und vollzählig sind.
- 6 Messer auf Risse oder sonstige Schäden prüfen. Messer bei Bedarf austauschen.
- 7 Luftfilter reinigen. Bei Bedarf austauschen.

Starten



WARNUNG! Das Einatmen von Motorabgasen über einen längeren Zeitraum kann Gefahren für die Gesundheit mit sich bringen.

- Den Rasenmäher niemals ohne korrekt montierte Messer und Abdeckungen starten.
- Das Gerät niemals im Innenbereich starten. Seien Sie sich der Gefahr bewusst, die das Einatmen von Motorabgasen birgt!
- Bei der Arbeit auf die Umgebung achten und sicherstellen, dass weder Menschen noch Tiere mit der Schneidausrüstung in Berührung kommen können.
- Den Rasenmäher auf stabilem Untergrund abstellen und starten. Sicherstellen, dass das Messer nicht mit dem Boden oder anderen Gegenständen Kontakt hat.
- Das Startseil niemals um die Hand wickeln.

Siehe die Anweisungen unter der Überschrift Starten und Stoppen.

Sicherer Umgang mit Kraftstoff

(Tanken/Aufbewahrung)



WARNUNG! Kraftstoff und Kraftstoffdämpfe sind äußerst feuergefährlich. Beim Umgang mit Kraftstoff und Motoröl vorsichtig sein. An Feuer- und Explosionsgefahr sowie an die Risiken beim Einatmen denken.

- Niemals Kraftstoff nachfüllen, wenn der Motor läuft.
- Beim Tanken und Auffüllen von Kraftstoff und Öl ist für gute Belüftung zu sorgen.
- Das Gerät vor dem Starten mindestens 3 m von der Stelle entfernen, an der getankt wurde.
- Das Gerät niemals starten, wenn:
 - 1 Wenn Kraftstoff oder Motoröl auf die Maschine verschüttet wurde: Alles abwischen und restliches Benzin verdunsten lassen.
 - 2 Wenn Sie Kraftstoff oder Motoröl über sich selbst oder Ihre Kleidung verschüttet haben: Kleidung wechseln.
 - 3 Wenn es Kraftstoff leckt. Tankdeckel und Tankleitungen regelmäßig auf Undichtigkeiten überprüfen.

SICHERHEITSVORSCHRIFTEN

Transport und Aufbewahrung

- Bei längerer Aufbewahrung oder beim Transport des Rasenmähers sind Kraftstoff- und Motoröltank zu entleeren. An der nächsten Tankstelle nachfragen, wo Altbestände an Kraftstoff und Motoröl entsorgt werden können.
- Rasenmäher und Kraftstoff so aufbewahren, dass evtl. auslaufender Kraftstoff und Dämpfe nicht mit Funken oder offenen Flammen in Berührung kommen können. Quellen für Funkenbildung sind elektrische Maschinen, Elektromotoren, elektrische Steckdosen und Schalter, Heizkessel usw.
- Zur Aufbewahrung von Kraftstoff sind speziell für diesen Zweck bestimmte und zugelassene Behälter zu verwenden.

Allgemeine Arbeitsvorschriften



WARNUNG! Dieser Abschnitt behandelt die grundlegenden Sicherheitsvorschriften bei der Arbeit mit einem Rasenmäher. Diese Informationen können natürlich in keiner Weise die Ausbildung und langjährige Erfahrung eines Fachmanns ersetzen. Wenn Sie in eine Situation geraten, in der Sie unsicher sind, sollten Sie einen Fachmann um Rat fragen. Verwenden Sie sich an Ihren Fachhändler, Ihre Servicewerkstatt oder einen erfahrenen Benutzer von Rasenmähern. Vermeiden Sie die Ausführung von Arbeiten, denen Sie sich nicht gewachsen fühlen.

Grundlegende Sicherheitsvorschriften

- Behalten Sie die Umgebung im Auge:
 - Um sicherzustellen, dass weder Menschen noch Tiere oder anderes Ihre Kontrolle über das Gerät beeinflussen können.
 - Zur Verhinderung des Kontakts mit der Schneidausrüstung.
- Vor dem Mähen sind Äste, Zweige, Steine usw. vom Rasen zu entfernen. Es ist zu vermeiden, dass das Messer gegen Gegenstände wie Steine, Wurzeln usw. schlägt. Dies kann dazu führen, dass das Messer stumpf wird und sich die Motorachse verformt.
- Die Maschine nur bei Tageslicht oder bei sonstiger guter Beleuchtung benutzen.
- Rasenmäher niemals mit laufendem Motor hochheben oder umhertragen. Soll der Rasenmäher gehoben werden, zuerst den Motor abstellen und das Zündkabel von der Zündkerze abziehen.
- Vermeiden Sie es, das Gerät bei schlechtem Wetter zu benutzen. Z.B. bei dichtem Nebel, starkem Regen oder Wind, großer Kälte usw. Bei schlechtem Wetter ist das Arbeiten nicht nur ermüdend, es können

außerdem gefährliche Arbeitsbedingungen entstehen, z.B. glatter Boden.

- Sicherstellen, dass Sie sicher gehen und stehen können. Achten Sie auf evtl. Hindernisse (Wurzeln, Steine, Äste, Löcher, Gräben usw.), wenn Sie unvermittelt Ihren Standort wechseln. Beim Arbeiten auf abschüssigem Boden immer sehr vorsichtig sein.
- Der Rasenmäher sollte nicht auf Gelände mit mehr als 15 Grad Neigung verwendet werden. Eine zu starke Neigung kann zu Kraftstoffleckage führen.
- Beim Bewegen über nicht zu mähendes Gelände ist der Motor abzustellen. Beispiele: Kies, Stein, Schotter, Asphalt usw.
- Der Bremsbügel darf niemals dauerhaft im Handgriff verankert sein, wenn die Maschine in Betrieb ist.

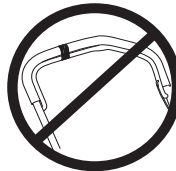

Die o. g. Punkte befolgen, jedoch nie einen Rasenmäher verwenden, ohne die Möglichkeit zu haben, bei einem Unfall Hilfe herbeirufen zu können.

Grundlagen der Mähtechnik



WARNUNG! Dafür sorgen, dass Hände und Füße nicht an die Schneidausrüstung kommen, wenn der Motor läuft.

Allgemeines

- Das Mähen von Hängen kann gefährlich sein. Den Rasenmäher nicht auf steilen Hängen benutzen.
- Der Rasenmäher sollte nicht auf Gelände mit mehr als 15 Grad Neigung verwendet werden. Eine zu starke Neigung kann zu Kraftstoffleckage führen.
- In hügeligem Gelände sollten die Arbeitswege im rechten Winkel zur Neigung verlaufen. Es ist viel einfacher, am Hang entlang zu gehen als hinauf und hinunter.
- Vor dem Mähen sind Äste, Zweige, Steine usw. vom Rasen zu entfernen.
- Rasenmäher niemals mit laufendem Motor hochheben oder umhertragen. Soll der Rasenmäher gehoben werden, zuerst den Motor abstellen und das Zündkabel von der Zündkerze abziehen.
- Es ist zu vermeiden, dass das Messer gegen Gegenstände wie Steine, Wurzeln usw. schlägt. Dies kann dazu führen, dass das Messer stumpf wird und sich die Motorachse verformt. Eine verbogene Achse erzeugt Unwucht und starke Vibrationen, wodurch sich das Messer sehr leicht lösen kann.

SICHERHEITSVORSCHRIFTEN

Wenn ein Fremdkörper getroffen wird oder Vibrationen auftreten, müssen Sie das Gerät abstellen. Das Zündkerzenkabel von der Zündkerze abziehen. Kontrollieren, ob das Gerät beschädigt ist. Eventuelle Schäden reparieren.

- Niemals mehr als 1/3 der Graslänge mähen. Dies gilt besonders während Trockenperioden. Zuerst mit einer großen Schnitthöhe mähen. Das Ergebnis prüfen und auf eine geeignete Höhe senken. Ist das Gras besonders lang, langsam fahren und eventuell zweimal mähen.

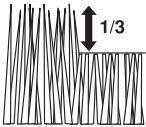

- Niemals mit der laufenden Maschine rennen. Stets mit dem Rasenmäher gehen.
- Rasen nicht in Rückwärtsbewegung mähen.

Schnitthöhe

Den Motor vor der Änderung der Schnitthöhe abstellen. Die Schnitthöheneinstellung ist federgestützt. Die Schnitthöhe ist 6fach verstellbar.

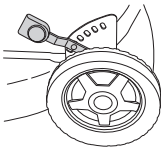

Die Schnitthöhe nicht zu niedrig einstellen, da sonst die Messer bei unebenem Gelände auf den Boden treffen können.

- Für eine höhere Schnitthöhe den Hebel nach links und dann nach vorne führen.

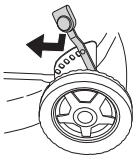

- Für eine niedrigere Schnitthöhe den Hebel nach links und dann nach hinten führen.

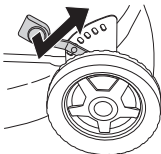

Sicherheitsausrüstung des Gerätes

In diesem Abschnitt werden einzelnen Teile der Sicherheitsausrüstung des Gerätes beschrieben, welche Funktion sie haben und wie ihre Kontrolle und Wartung ausgeführt werden sollen, um sicherzustellen, dass sie funktionsfähig sind. (Siehe Kapitel Was ist was? um herauszufinden, wo die Sicherheitsdetails an Ihrem Gerät zu finden sind).



WARNUNG! Benutzen Sie nie ein Gerät mit defekter Sicherheitsausrüstung. Die Sicherheitsausrüstung des Gerätes muss so kontrolliert und gewartet werden, wie dies in diesem Abschnitt beschrieben wird. Wenn Ihr Gerät den Kontrollanforderungen nicht entspricht, muss eine Servicewerkstatt aufgesucht werden.



WARNUNG! Benutzen Sie nie ein Gerät mit defekter Sicherheitsausrüstung. Befolgen Sie die in diesem Abschnitt aufgeführten Kontroll-, Wartungs- und Serviceanweisungen.

Mähdeck und Schutzabdeckung

Das Mähdeck soll Vibrationen reduzieren und die Gefahr von Schnittverletzungen mindern. Überprüfen, dass das Mähdeck intakt ist und keine sichtbaren Defekte, z. B. Risse im Material, aufweist.

Die Schutzabdeckung soll die Klemmgefahr reduzieren und einen zerborstenen Antriebsriemen abfangen. Prüfen, dass die Schutzabdeckung intakt und ordnungsgemäß festgeschraubt ist.

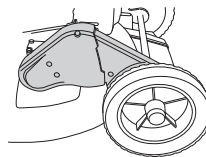

SICHERHEITSVORSCHRIFTEN

Motorbremsbügel

Die Motorbremse stoppt den Motor. Wird der Griff um den Motorbremsbügel gelockert, soll der Motor stoppen.

Kontrollieren Sie die Motorbremse wie folgt:

Vollgas geben und dann den Bremsbügel loslassen. Der Motor muss stoppen und der Antrieb ausgeschaltet werden.

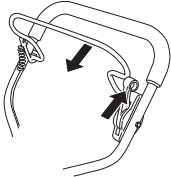

Die Motorbremse muss stets so eingestellt sein, dass der Motor innerhalb von 3 Sekunden stoppt.

Antivibrationssystem

Das Gerät ist mit einem Antivibrationssystem ausgerüstet, das die Vibrationen wirkungsvoll dämpft und so für angenehmere Arbeitsbedingungen sorgt.

Die Konstruktion des Stahlrohrs des Handgriffsystems und des Mähdecks minimiert die Vibrationen des Motors.

Das Antivibrationssystem reduziert die Übertragung von Vibrationen zwischen Motoreinheit/Schneidausrüstung und dem Handgriffsystem des Gerätes.

LB448S, LB553S e Dieses Model ist an der Handgriffeinheit zudem mit 4 Vibrationsdämpfern ausgestattet, um die Vibrationen noch weiter zu dämpfen.

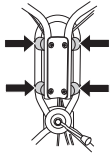

Griffe und Vibrationsdämpfer auf Beschädigung überprüfen.



WARNUNG! Personen mit Kreislaufstörungen, die zu oft Vibrationen ausgesetzt werden, laufen Gefahr, Schäden an den Blutgefäßen oder am Nervensystem davonzutragen. Gehen Sie zum Arzt, wenn Sie an Ihrem Körper Symptome feststellen, die auf Vibrationsschäden deuten. Beispiele solcher Symptome sind: Einschlafen von Körperteilen, Gefühlsverlust, Kitzeln, Stechen, Schmerz, Verlust oder Beeinträchtigung der normalen Körperkraft, Veränderungen der Hautfarbe oder der Haut. Diese Symptome treten am häufigsten in den Fingern, Händen oder Handgelenken auf.

Schalldämpfer

Der Schalldämpfer soll den Geräuschpegel so weit wie möglich senken und die Abgase des Motors vom Anwender fernhalten.



WARNUNG! Die Motorabgase sind heiß und können Funken enthalten, die einen Brand verursachen können. Aus diesem Grunde sollte das Gerät niemals im Innenbereich oder in der Nähe von feuergefährlichen Stoffen gestartet werden! Während und kurze Zeit nach der Benutzung ist der Schalldämpfer sehr heiß. Den Schalldämpfer nicht berühren, solange er heiß ist!

Niemals ein Gerät mit defektem Schalldämpfer benutzen.

Regelmäßig kontrollieren, ob der Schalldämpfer fest am Gerät montiert ist.

Schneidausrüstung

Es ist zu vermeiden, dass das Messer gegen Gegenstände wie Steine, Wurzeln usw. schlägt. Dies kann dazu führen, dass das Messer stumpf wird und sich die Motorachse verformt.

Die Schneidausrüstung auf Beschädigung und Risse kontrollieren. Beschädigte Schneidausrüstungen sind grundsätzlich auszutauschen. Sicherstellen, dass stets ein gut geschliffenes und korrekt ausgewuchtetes Messer verwendet wird.

Außerdem prüfen, dass der Messerbolzen intakt und die Motorachse nicht verbogen ist.

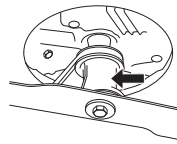

MONTAGE

Montage des Lenkers

Beim Einklappen des Führungsholms vorsichtig vorgehen, um Kabel und Regelzüge nicht zu beschädigen.

Das Oberteil des Lenkers wird mit einer starken Griffmutter an der Drehplatte befestigt. Die Unterlegscheibe zwischen der Platte und der Griffmutter nicht vergessen.

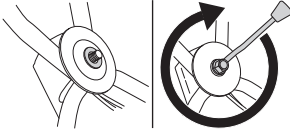

Bei Bedarf kann der Handgriff etwas zur Seite gedreht werden. Der Handgriff lässt sich in verschiedene Positionen verstellen, um z. B. bei Arbeiten an Hecken oder Hauswänden die optimale Fahrstellung zu erzielen.

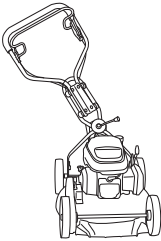

Der Handgriff lässt sich auch in der Höhe verstellen, indem die Drehräder an den Befestigungen am Fahrgestell angepasst werden.



Justieren des Kupplungsdrachts

Das Kupplungsseil muss nach 8 Betriebsstunden – und im Anschluss nach Notwendigkeit – angepasst werden.

Das Seil ist richtig eingestellt, wenn die Seilhalterung an der Mutter ausgerichtet ist.

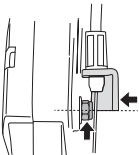

- Das Seil mithilfe der Spannschraube anpassen. Die Spannschraube durch Drehen im bzw. entgegen dem

Uhrzeigersinn lösen, um das Kupplungsseil zu verlängern oder zu kürzen.

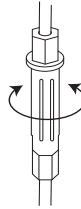

Aus- und Einbau der Klingen



WARNUNG! Bei Service und Wartung der Schneid-ausrüstung immer feste Handschuhe anziehen. Die Messer sind sehr scharf und können sehr leicht Schnittwunden verursachen.

Vor Reparaturen, Reinigungs- oder Wartungsarbeiten ist das Zündkabel stets von der Zündkerze zu lösen.

Beim Warten der Maschine den Mäher mit der Zündkerze nach oben platzieren.

Stets den Kraftstofftank leeren, bevor der Rasenmäher auf die Seite gelegt wird.

Demontage

- Den Bolzen, der das Messer hält, lösen.
- Schraube, Federscheibe und Messer ausbauen.

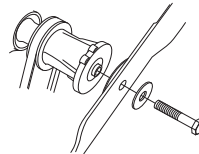

Montage

- Messer mit der Reibscheibe am Messerhalter positionieren.

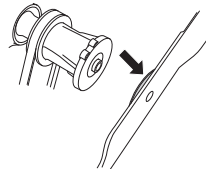

MONTAGE

- Sicherstellen, dass das Messer mittig auf der Welle sitzt.

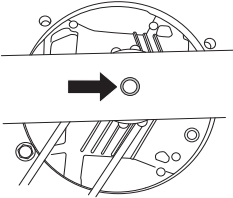

- Zur Vermeidung von Vibrationen das Messer so positionieren, dass die Markierung des Messerhalters an den Seiten des Messers sichtbar ist.

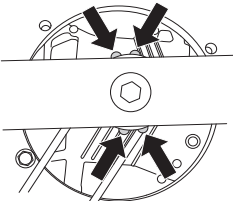

- Scheibe anbringen und Bolzen gut festschrauben. Der Bolzen ist mit einem Moment von 45-60 Nm anzuziehen.

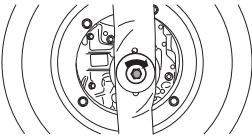

Montage der Mulchkeile

- Das Zündkerzenkabel von der Zündkerze abziehen.
- Beim Warten der Maschine den Mäher mit der Zündkerze nach oben platzieren.
- Stecken Sie die Führungsstifte in die Löcher auf der Schneidwerkabdeckung.

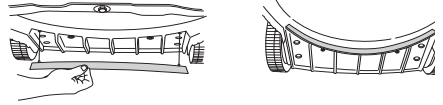

- Befestigen Sie die Mulchkeile oben an der Schneidwerkabdeckung.

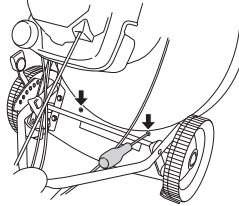

Kraftstoff



WARNUNG! Beim Umgang mit Kraftstoff für gute Belüftung sorgen.

Benzin

- Bleifreies oder verbleites Qualitätsbenzin verwenden.
- Kraftstoff mit niedriger Oktanzahl verwenden.
- Wenn das Gerät über einen längeren Zeitraum nicht benutzt wird, den Kraftstofftank entleeren und reinigen.

Motoröl

Vor dem Starten des Rasenmähers Ölstand prüfen. Ein zu niedriger Ölstand kann zu schweren Motorschäden führen.

- Die optimale Leistung und Funktion wird mit HUSQVARNA-Viertaktöl erzielt.
- Wenn kein HUSQVARNA-Viertaktöl zur Verfügung steht, kann ein anderes, qualitativ hochwertiges Viertaktöl verwendet werden. Sprechen Sie mit Ihrem Fachhändler über die richtige Ölsorte. Im Allgemeinen wird SAE 30 empfohlen.
- Niemals Öl für Zweitaktmotoren verwenden.

Vor dem Starten des Rasenmähers Ölstand prüfen. Ein zu niedriger Ölstand kann zu schweren Motorschäden führen.

Ölstand

Beim Kontrollieren des Ölstands muss der Rasenmäher auf ebenem Untergrund stehen. Sicherstellen, dass vor dem Öffnen des Öleinfülldeckels das Zündkabel von der Zündkerze abgezogen wurde.

Öleinfülldeckel abschrauben, Ölmesstab in Deckel reinigen und den Deckel wieder aufsetzen, ohne ihn festzuschrauben. Ölstand am Ölmesstab prüfen. Bei niedrigem Ölstand mit Motoröl bis zur oberen Markierung am Ölmesstab einfüllen.

Ausschließlich das empfohlene Motoröl verwenden. Siehe das Kapitel Technische Daten.

Tanken



WARNUNG! Folgende Vorsichtsmaßnahmen verringern die Feuergefahr:

Beim Tanken nicht rauchen und jegliche Wärmequellen vom Kraftstoff fernhalten. Niemals bei laufendem Motor tanken. Den Tankdeckel stets vorsichtig öffnen, so dass sich ein evtl. vorhandener Überdruck langsam abbauen kann. Den Tankdeckel nach dem Tanken wieder sorgfältig zudrehen. Die Maschine vor dem Start immer aus dem Auftankbereich und von der Auftankquelle weg bewegen.

Um die Tankdeckel herum sauber wischen. Kraftstoff- und Öltank regelmäßig reinigen. Der Kraftstofffilter ist mindestens einmal im Jahr auszutauschen. Verunreinigungen in den Tanks verursachen Betriebsstörungen.

Das Gerät vor dem Starten immer ca. 3 m von der Auftankstelle entfernen.

Starten und stoppen



WARNUNG! Vor dem Start ist Folgendes zu beachten:

Den Rasenmäher niemals ohne montierte Messer und Abdeckungen starten. Andernfalls kann sich das Messer lösen und Verletzungen verursachen.

Die Maschine vor dem Start immer aus dem Auftankbereich und von der Auftankquelle weg bewegen.

Das Gerät auf festem Untergrund abstellen. Darauf achten, dass die Schneidausrüstung keine Gegenstände berührt.

Sorgen Sie dafür, dass sich im Arbeitsbereich keine Unbefugten aufhalten.

Beachten, dass das Zündkabel korrekt an der Zündkerze sitzt. **Starten:** Kraftstoffhahn öffnen.

Starten

Den Motorbremsbügel mit der linken Hand ganz zum oberen Handgriff ziehen.

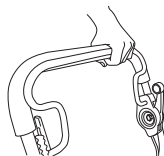

Mit der rechten Hand den Starthandgriff fassen und das Startseil langsam herausziehen, bis ein Widerstand spürbar wird (die Starthaken greifen), und dann schnell und kräftig ziehen.

Das Startseil niemals um die Hand wickeln.

ACHTUNG! Das Startseil nicht ganz herausziehen und den Startgriff aus ganz herausgezogener Lage nicht loslassen. Schäden am Gerät könnten die Folge sein.

Antrieb

Zur Verwendung des Antriebs den Kupplungshebel nach vorne schieben.

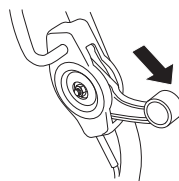

Stoppen

- Zum Abstellen des Motors den Motorbremsbügel loslassen. Auch der Antrieb wird durch Loslassen des Bremshebels abgeschaltet. Der Antrieb kann allein ausgekuppelt werden, indem der Bremshebel etwas gelöst wird.
- Kraftstoffhahn schließen.

Wartung



WARNUNG! Vor Reinigung, Reparatur oder Inspektion müssen Sie darauf achten, dass die Schneidausrüstung zum Stillstand gekommen ist. Das Zündkerzenkabel von der Zündkerze abziehen.

Bitte beachten Sie, dass sich die Treibriemen bei der ersten Einfahrzeit (5 Stunden) einstellen und dass Sie die Spannung eventuell korrigieren müssen. Siehe Anweisungen:

Luftfilter

Luftfilter regelmäßig von Staub und Schmutz reinigen, zur Vermeidung von:

- Vergaserstörungen
- Startschwierigkeiten
- Leistungsminderung
- Unnötigem Verschleiß der Motorteile.
- Unnormal hohem Kraftstoffverbrauch.

Luftfilter täglich reinigen, bei schwierigen Verhältnissen öfter.

Vor dem Ausbau des Luftfilters ist der Luftfilterdeckel zu entfernen. Die Sperrn auf der Oberseite des Luftfilterdeckels eindrücken und den Deckel herunterklappen.

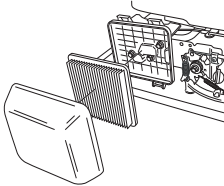

Luftfilter entfernen und prüfen, dass er intakt ist. Bei Defekten einen neuen Luftfilter einsetzen.

Filter reinigen, dazu vorsichtig auf einer harten Fläche ausklopfen und mit Druckluft von innen sauber blasen. Niemals den Schmutz abbürsten. Luftfilter austauschen, wenn er sehr schmutzig ist.

Ein Luftfilter, der längere Zeit verwendet wurde, wird nie vollkommen sauber. Der Luftfilter ist daher in regelmäßigen Abständen auszuwechseln. **Beschädigte Filter sind immer auszuwechseln.**

Beim Einbau darauf achten, dass der Luftfilter völlig zum Filterhalter hin abdichtet.

Zündkerze



WARNUNG! Während und kurze Zeit nach der Benutzung ist der Schalldämpfer sehr heiß. Den Schalldämpfer nicht berühren, solange er heiß ist!

Bei schwacher Leistung, wenn das Gerät schwer zu starten ist oder im Leerlauf ungleichmäßig läuft, immer zuerst die Zündkerze prüfen, bevor andere Maßnahmen eingeleitet werden. Ist die Zündkerze verschmutzt, so ist sie zu reinigen; gleichzeitig ist zu prüfen, ob der Elektrodenabstand 0,7-0,8 mm beträgt. Die Zündkerze ist nach ungefähr einem Monat in Betrieb oder bei Bedarf öfter auszuwechseln.

ACHTUNG! Stets den vom Hersteller empfohlenen Zündkerzentyp verwenden! Eine ungeeignete Zündkerze kann Kolben und Zylinder zerstören.

Schalldämpfer

Der Schalldämpfer hat die Aufgabe, den Schallpegel zu dämpfen und die Abgase vom Anwender wegzuleiten. Die Abgase sind heiß und können Funken enthalten, die einen Brand verursachen können, wenn die Abgase auf trockenes und brennbares Material gerichtet werden.

Regelmäßig kontrollieren, ob der Schalldämpfer fest am Gerät montiert ist. Niemals ein Gerät mit defektem Schalldämpfer benutzen.

Messer



WARNUNG! Bei Reparaturen der Schneidausrüstung immer feste Handschuhe tragen. Die Messer sind sehr scharf und können sehr leicht Schnittwunden verursachen.

Ein scharfes und korrekt ausgewuchtetes Messer ist von großer Bedeutung. Messerbolzen lösen und das Messer mindestens einmal im Jahr einer Servicewerkstatt zum Schleifen und Auswuchten überlassen. Ein geeigneter Zeitpunkt hierfür ist nach dem Ende der Mähseason.

Bei einem Austausch des Messers oder Messerhalters müssen auch die Messerschraube, Unterlegscheibe und Reibscheibe erneuert werden.

Beim Wiedereinbau des Messers muss der Bolzen mit einem Moment von 45-60 Nm angezogen werden. Siehe die Anweisungen unter der Überschrift Montage.

Stößt das Messer gegen fremde Gegenstände wie Steine, Wurzeln o. Ä., wird das Messer gegen die Messerbefestigung geschleudert. Daher kann die Anliegefläche der Messerbefestigung ein wenig abgenutzt aussehen, dies hat aber keinerlei negative Auswirkungen. Es handelt sich dabei um eine Sicherheitsvorrichtung, die die Gefahr einer verbogenen Motorwelle reduziert.

Ölwechsel

Das Motoröl ist erstmalig nach 5 Betriebsstunden zu wechseln.

Das Motoröl ist jährlich und alle 25 Betriebsstunden zu wechseln.

Beim Ölwechsel wie folgt vorgehen:

- Das Zündkerzenkabel von der Zündkerze abziehen.
- Kraftstofftank leeren.
- Kraftstoffhahn schließen.

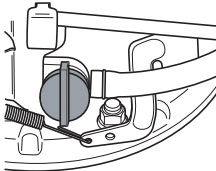

- Öleinfülldeckel abschrauben.

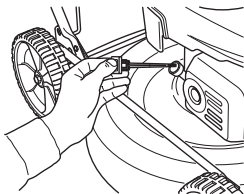

Einen geeigneten Behälter aufstellen, um das Öl aufzufangen.

- Motor neigen, sodass das Öl aus dem Einfüllrohr rinnen kann, und das Öl ablassen.

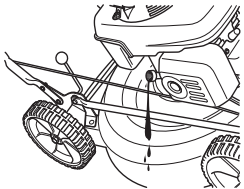

- Die nächste Tankstelle informiert über die bestmögliche Entsorgung von überschüssigem Motoröl.
- Neues Motoröl guter Qualität einfüllen. Siehe das Kapitel Technische Daten.
- Messstab **ohne zu schrauben** wieder einführen. Ölstand mit dem Messstab am Öleinfülldeckel kontrollieren. Bei niedrigem Ölstand mit Motoröl bis zur oberen Markierung am Ölmesstab einfüllen.

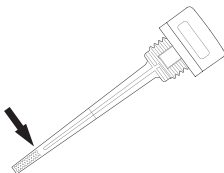

- Öleinfülldeckel aufschrauben.

Antrieb und Getriebe

Sicherstellen, dass Räder und Radachsen sauber und frei von Laub, Gras usw. sind. Es ist zudem wichtig, dass der Bereich um das Getriebe des Antriebs sauber gehalten wird.

- Schrauben der Schutzabdeckung abschrauben und Abdeckung entfernen.
- Getriebe mit einer Bürste reinigen. Außerdem prüfen, dass Antriebsriemen und Antriebsrad intakt sind und keine Schäden wie z. B. Risse aufweisen.

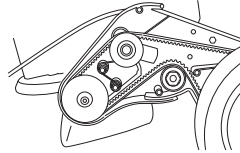

Keilriemen auswechseln und einstellen

- Schrauben der Schutzabdeckung abschrauben und Abdeckung entfernen.

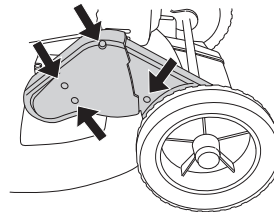

- Radkappe des Vorderrads am Getriebe vorsichtig mithilfe eines Schraubendrehers abheben. Befestigungsschraube herausdrehen und Rad abnehmen.

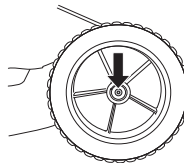

- Riemen von der Riemenscheibe abnehmen. Kontrollieren, dass die Riemenscheiben leichtgängig auf der Welle laufen. Falls nicht, Rostlösmittel zwischen und hinter die Scheiben sprühen und etwas Fett auf die Achse auftragen.
- Den neuen Riemen aufziehen und vor der Riemeneinstellung sicherstellen, dass er richtig am Kugellager sitzt.

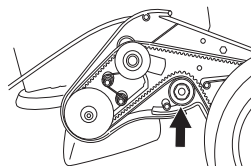

WARTUNG

- Riemen durch Verschieben des Kugellagers nach oben oder unten einstellen.

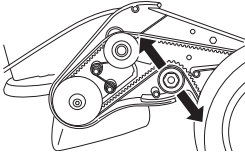

- Ein neuer Riemen dehnt und verlängert sich, deshalb den Riemen nach ein paar Stunden Fahrbetrieb nachjustieren.
- Riemenschutz anschrauben und die Maschine Probe fahren.

Zwischenriemen auswechseln und einstellen

Der Zwischenriemen verläuft zwischen Motorwelle und Getriebe.

- Messer entfernen. (Nur bei einem Riemenwechsel)
- Die Stellschrauben einige Umdrehungen herausdrehen.

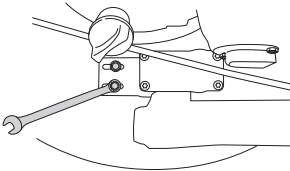

- Den Riemen gegen einen neuen austauschen und die Einstellschrauben etwas anziehen. (Nur bei einem Riemenwechsel)
- Den Riemen einstellen, indem das Getriebe nach vorne oder hinten geschoben wird.

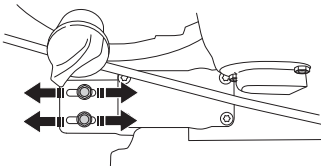

- Der Riemen muss so gespannt sein, dass er in der Mitte um 6-10 mm nachgibt. Dies entspricht einer Zugkraft von ca. 3 kg. Dies kann mithilfe einer Hängewaage überprüft werden.

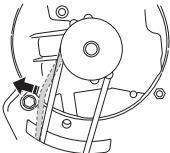

- Die Einstellschrauben ordnungsgemäß festziehen. (3 Nm)
- Die Antriebsfunktion kontrollieren, da sich die Einstellung des Getriebes auf die Riemenspannung im Getriebegehäuse auswirkt.

Reinigung

Reinigen Sie das Gerät nicht mit einem Hochdruckreiniger.

Den Motor niemals direkt mit Wasser abspülen.

Zur Reinigung unter dem Mähdeck die Maschine mit der Zündkerze nach oben drehen. Kraftstoffbehälter entleeren.

Fehlersuche

Wenn sich der Motor nicht starten lässt, Folgendes überprüfen:

- Altes Benzin durch frisches ersetzen.
- Sicherstellen, dass der Benzinhahn geöffnet ist.
- Prüfen, dass die Motorbremse ordnungsgemäß funktioniert und unbeschädigt ist.
- Zündkerze reinigen. Kontrollieren, ob der Elektrodenabstand 0,7-0,8 mm beträgt.
- Prüfen Sie den Luftfilter, und wechseln Sie ihn bei Bedarf aus.
- Lässt sich der Motor nach diesen Maßnahmen immer noch nicht starten, Kontakt mit einer Husqvarna-Vertragswerkstatt aufnehmen.
- Wenn das Mähergebnis nicht zufriedenstellend ist und die Schnittstellen der Grashalme unsauber sind, Schneidwerk ersetzen.

Nachstehend folgen einige allgemeine Wartungsanweisungen.

Tägliche Wartung

- 1 Prüfen, dass der Motorbremsbügel sicher funktioniert.
- 2 Rasenmäher sauber bürsten und Laub, Gras usw. entfernen.
- 3 Den Lufteinlass der Startvorrichtung reinigen. Startvorrichtung und Startseil kontrollieren.
- 4 Ölstand prüfen.
- 5 Luftfilter reinigen. Bei Bedarf austauschen.
- 6 Schrauben und Muttern nachziehen.
- 7 Die Schneidausrüstung kontrollieren. Niemals mit stumpfen, gesprungenen oder beschädigten Messern arbeiten.

Wöchentliche Wartung

- 1 Zündkerze reinigen. Kontrollieren, ob der Elektrodenabstand 0,7-0,8 mm beträgt.
- 2 Zylinderkühlrippen reinigen.

Monatliche Wartung

- 1 Überprüfen, dass der Antriebsriemen intakt ist und keine sichtbaren Defekte aufweist.
- 2 Getriebe reinigen.
- 3 Kraftstoffilter und -schlauch kontrollieren. Bei Bedarf austauschen.
- 4 Den Kraftstofftank inwendig reinigen.
- 5 Antriebsvorrichtung schmieren.
- 6 Motoröl wechseln.
- 7 Das Kupplungsseil inspizieren. Siehe die Anweisungen unter der Überschrift Montage.

TECHNISCHE DATEN

Technische Daten

	LB448S	LB548S e	LB553S e
Motor			
Maschinenbauer	Honda	Honda	Honda
Hubraum, cm ³	160	160	160
Drehzahl, rpm	2900	2900	2900
Nennleistung des Motors, kW (siehe Anmerkung 1)	2,4	2,8	2,8
Zündanlage			
Zündkerze	NGK - BPR6ES	NGK - BPR6ES	NGK - BPR6ES
Elektrodenabstand, mm	0,7 - 0,8	0,7 - 0,8	0,7 - 0,8
Kraftstoff- und Schmiersystem			
Kraftstofftank, Volumen, Liter	0,9	0,9	0,9
Öltank, Volumen, Liter	0,55	0,55	0,55
Motoröl	Serviceklassifizierung SG - SH; SAE 10W -30	Serviceklassifizierung SG - SH; SAE 10W -30	Serviceklassifizierung SG - SH; SAE 10W -30
Gewicht			
Rasenmäher mit leeren Tanks, kg	31	33	34
Geräuschemissionen (siehe Anmerkung 2)			
Gemessene Schalleistung dB(A)	91	90	92
Garantierte Schalleistung dB(A)	93	92	93
Lärmniveau (siehe Anmerkung 3)			
Schalldruckpegel am Ohr des Benutzers, dB(A)	79	77	79
Vibrationspegel (siehe Anm. 4)			
Vibrationen am Handgriff, m/s ²	4,5	4,8	4,1
Schneidausrüstung			
Mähsystem	BioClip	BioClip	BioClip
Schnitthöhe	30-60	30-60	30-60
Schnittbreite, mm	48	48	53
Messer	Mulcher, 48 cm	Mulcher, 48 cm	Mulcher, 53 cm
Antrieb			
Geschwindigkeit, km/h	5	5	5

Anmerkung 1: Die Nennleistung der Maschine ist die durchschnittlich nach SAE-Standard J1349/ISO1585 gemessene Nettoleistung einer typischen Produktionsmaschine, die (bei einer bestimmten Drehzahl) an das Maschinenmodell abgegeben wird. Maschinen für die Massenproduktion können von diesem Wert abweichen. Die tatsächliche Ausgangsleistung für die an der Endmaschine installierte Maschine hängt von der Betriebsgeschwindigkeit, den Umweltbedingungen und anderen Werten ab.

Anmerkung 2: Umweltbelastende Geräuschemission gemessen als Schalleistung (L_{WA}) gemäß EG-Richtlinie 2000/14/EG.

Anmerkung 3: Schalldruckpegel gemäß EN 836. Berichten zufolge liegt der Schalldruckpegel normalerweise bei einer Ausbreitungsklasse (standardmäßige Ausbreitung) von 1,2 dB (A).

Anmerkung 4: Vibrationspegel gemäß EN 836. Berichten zufolge liegt der Vibrationspegel normalerweise bei einer Ausbreitungsklasse (Standardabweichung) von 0,2 m/s².

TECHNISCHE DATEN

EG-Konformitätserklärung

(nur für Europa)

Husqvarna AB, SE-561 82 Huskvarna, Schweden, Tel. +46-36-146500, erklärt hiermit, dass die Motorrasenmäher **Husqvarna LB448S, LB548S e und LB553S e** ab der Seriennummer 14XXXXX den Vorschriften folgender RICHTLINIEN DES RATES entsprechen:

vom 17. Mai 2006 „Maschinen-Richtlinie **2006/42/EG**

vom 15. Dezember 2004 "über elektromagnetische Verträglichkeit" **2004/108/EWG**.

vom 8. Mai 2000 "über umweltbelastende Geräuschemissionen von zur Verwendung im Freien vorgesehenen Geräten und Maschinen" **2000/14/EG**.

Für Information betreffend die Geräuschemissionen, siehe das Kapitel Technische Daten.

Folgende Normen wurden angewendet: EN 836, ISO 11094, EN 55012.

Die angemeldete Prüfstelle: **0404, SMP Svensk Maskinprovning AB**, Box 7035, SE-750 07 Uppsala, hat Berichte zur Beurteilung der Übereinstimmung gemäß Anlage VI zur Richtlinie des Rates vom 8. Mai 2000 "über umweltbelastende Geräuschemissionen von zur Verwendung im Freien vorgesehenen Geräten und Maschinen" 2000/14/EG veröffentlicht.

Huskvarna, den 31. Oktober 2013



Claes Losdal, Entwicklungsleiter/Gartenprodukte

(Bevollmächtigter Vertreter für Husqvarna AB, verantwortlich für die technische Dokumentation.)

EXPLICAÇÃO DOS SÍMBOLOS

Símbolos na máquina:

ATENÇÃO! A máquina, se for usada de forma indevida ou incorrecta, pode ser perigosa, causando sérios ferimentos ou mesmo a morte do utente ou outras pessoas.

Leia as instruções para o uso com toda a atenção e compreenda o seu conteúdo antes de fazer uso da máquina.

Aviso para objectos lançados e ricochete.

Certifique-se de que nenhuma pessoa estranha se encontra na zona de trabalho.

Evite que o motor seja ligado acidentalmente retirando o cabo de ignição da vela de ignição.

Aviso de facas em rotação. Cuidado com a mãos e os pés.

Tenha cuidado para que as mãos e os pés não se aproximem do equipamento de corte quando o motor está a trabalhar.

Este produto está conforme as directivas em validade da CE.

Emissões sonoras para o meio ambiente conforme directiva da Comunidade Europeia. A emissão da máquina é indicada no capítulo Especificações técnicas e no autocolante.



Explicação dos níveis de advertência

As advertências são classificadas em três níveis.

ATENÇÃO!



ATENÇÃO! Utilizado no caso de existir risco de ferimento grave ou morte para o operador ou de danos nas zonas envolventes, se não forem seguidas as instruções do manual.

CUIDADO!



CUIDADO! Utilizado no caso de existir risco de ferimento para o operador ou de danos nas proximidades, se não forem seguidas as instruções do manual.

ATENÇÃO!

ATENÇÃO! Utilizado se existir risco de danos para os materiais ou para a máquina, se não forem seguidas as instruções do manual.

Passos a efectuar antes de utilizar um novo cortador de relva

- Leia as instruções para o uso com toda a atenção.
- Controle a montagem e o ajuste do equipamento de corte. Ver as instruções na secção Montagem,
- Encha o motor com combustível e óleo. Um recipiente com uma quantidade de óleo suficiente é fornecido com a máquina. Consulte as instruções na secção de manuseamento de combustível.



ATENÇÃO! Sob nenhuma circunstância é permitido modificar a configuração original da máquina sem a autorização expressa do fabricante. Devem usar-se sempre acessórios originais. Modificações e/ou acessórios não autorizados podem acarretar em sérias lesões ou perigo de vida para o utilizador ou outros.



ATENÇÃO! Um cortador de relva usado inadvertida ou erradamente pode transformar-se numa ferramenta perigosa, causando sérias lesões, até mesmo mortais. É extremamente importante que leia e compreenda o conteúdo deste manual do operador.



ATENÇÃO! A inspiração prolongada dos gases de escape do motor, pode representar um risco para a saúde.

Husqvarna AB efectua o desenvolvimento contínuo dos seus produtos, reservando-se o direito de introduzir modificações referentes, entre outros, ao aspecto e forma dos mesmos sem aviso prévio.

Índice

EXPLICAÇÃO DOS SÍMBOLOS

Símbolos na máquina:	98
Explicação dos níveis de advertência	98
Passos a efectuar antes de utilizar um novo cortador de relva	98

ÍNDICE

Índice	99
--------------	----

COMO SE CHAMA?

Como se chama no cortador de relva?	100
Como se chama no cortador de relva?	101

INSTRUÇÕES DE SEGURANÇA

Protecção pessoal	102
Instruções gerais de segurança	102
Instruções gerais de trabalho	103
Equipamento de segurança da máquina	104

MONTAGEM

Montagem da direcção	106
Afinação do cabo de embraiagem	106
Desmontar e montar o cortador de relva	106
Montagem das fichas do triturador	107

OPERAÇÃO

Combustível	108
-------------------	-----

OPERAÇÃO

Arranque e paragem	108
--------------------------	-----

MANUTENÇÃO

Manutenção	109
Filtro de ar	109
Vela de ignição	109
Silenciador	109
Faca	109
Mudar o óleo	110
Caixa de transmissão	110
Limpeza	111
Localização de avarias	111
Controle diário	111
Controle semanal	111
Controle mensal	111

ESPECIFICAÇÕES TÉCNICAS

Especificações técnicas	112
Certificado CE de conformidade	113

COMO SE CHAMA?

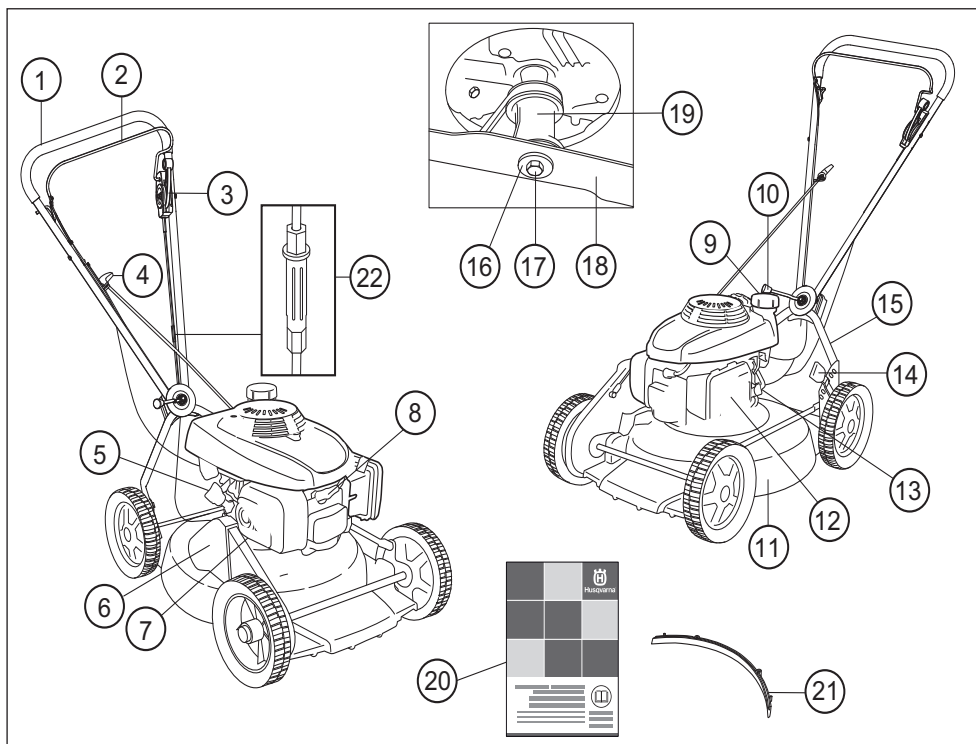

Como se chama no cortador de relva? LB448S

- | | |
|-------------------------------|-----------------------------------|
| 1 Punho / Barra de direcção | 12 Filtro de ar |
| 2 Manípulo de travão do motor | 13 Torneira do combustível |
| 3 Alavanca de embraiagem | 14 Controlo da altura de corte |
| 4 Pega do arranque | 15 Parte inferior do guiador |
| 5 Depósito de óleo | 16 Anilha de pressão |
| 6 Protecção da correia | 17 Parafuso da lâmina |
| 7 Silenciador | 18 Equipamento de corte |
| 8 Vela de ignição | 19 Suporte da lâmina |
| 9 Depósito de combustível | 20 Instruções para o uso |
| 10 Punho do ajuste angular | 21 Tampa de paillage |
| 11 Cobertura de corte | 22 Afinação do cabo de embraiagem |

COMO SE CHAMA?

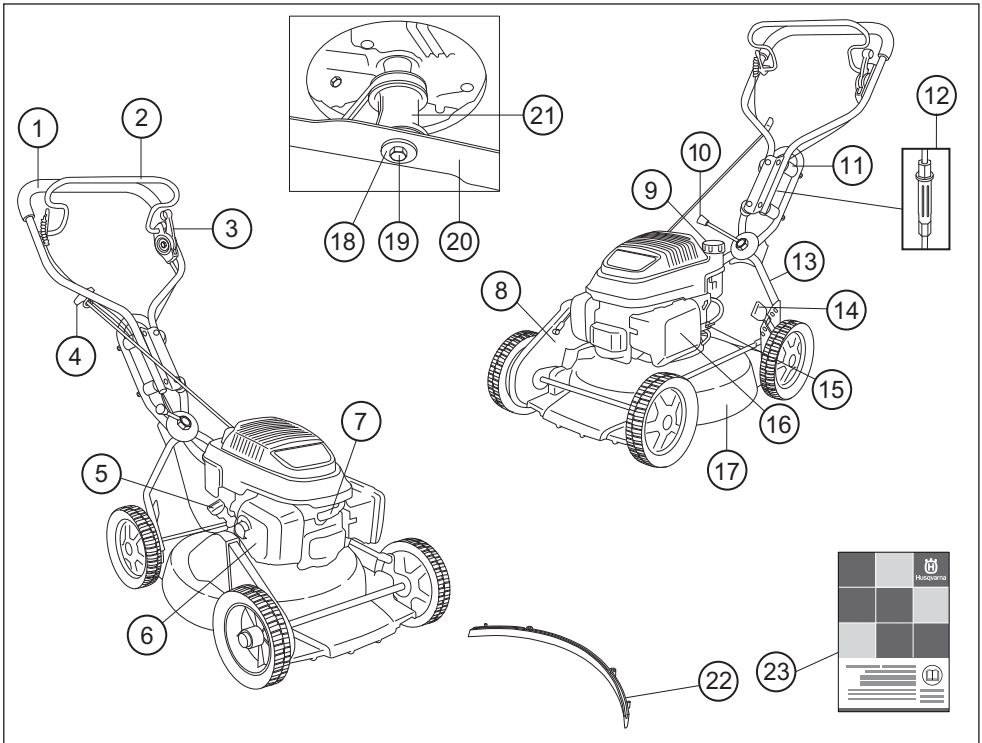

Como se chama no cortador de relva? LB548S e, LB553S e

- | | | | |
|----|--------------------------------|----|-----------------------------|
| 1 | Punho / Barra de direcção | 13 | Parte inferior do guiador |
| 2 | Manípulo de travão do motor | 14 | Controlo da altura de corte |
| 3 | Alavanca de embraiagem | 15 | Torneira do combustível |
| 4 | Pega do arranque | 16 | Filtro de ar |
| 5 | Depósito de óleo | 17 | Cobertura de corte |
| 6 | Silenciador | 18 | Anilha de pressão |
| 7 | Vela de ignição | 19 | Parafuso da lâmina |
| 8 | Protecção da correia | 20 | Equipamento de corte |
| 9 | Depósito de combustível | 21 | Suporte da lâmina |
| 10 | Punho do ajuste angular | 22 | Tampa de paillage |
| 11 | Amortecedor de vibrações | 23 | Instruções para o uso |
| 12 | Afinação do cabo de embraiagem | | |

INSTRUÇÕES DE SEGURANÇA

Protecção pessoal



ATENÇÃO! Sempre que utilizar a máquina deve utilizar equipamento de protecção pessoal.

- Devem ser usadas luvas sempre que seja necessário, p. ex. ao montar, inspeccionar ou limpar equipamento de corte.
- Use sempre calças compridas grossas. Não use calções, sandálias e não ande descalço.
- Use botas ou sapatos antidescalçantes e estáveis.

As roupas de um modo geral devem assentar bem e não limitar a sua liberdade de movimentos.

Instruções gerais de segurança

- Um cortador de relva destina-se apenas a cortar relva. Os únicos acessórios que devem ser utilizados com esta unidade são as lâminas recomendadas no capítulo "Dados técnicos".
- Nunca use a máquina se estiver cansado, se bebeu álcool ou se toma remédios que podem influir na sua visão, discernimento ou controlo sobre o corpo.



ATENÇÃO! A utilização dum motor em ambiente fechado ou mal ventilado pode causar a morte por asfixia ou envenenamento por gás carbónico.



ATENÇÃO! Esta máquina produz um campo electromagnético durante o funcionamento. Em determinadas circunstâncias, este campo pode interferir com o funcionamento de implantes médicos activos ou passivos. Para reduzir o risco de lesões graves ou mortais, recomendamos que portadores de dispositivos implantados consultem o seu médico e o fabricante do implante antes de utilizar a máquina.

- Sempre que utilizar a máquina deve utilizar equipamento de protecção pessoal. Consulte as instruções na secção Equipamento de protecção pessoal.
- Nunca use uma máquina que foi modificada a ponto de não mais corresponder à construção original. Utilize sempre peças sobresselentes originais.
- Nunca use outros acessórios além dos recomendados nestas instruções para o uso. Ver as instruções nas secções Equipamento de corte e Especificações técnicas.
- Nunca use uma máquina defeituosa. Efectue as verificações de segurança e cumpra as instruções de manutenção e assistência técnica contidas neste manual. Alguns serviços de manutenção e de assistência técnica deverão ser executados por especialistas qualificados. Consulte as instruções na secção Manutenção.

Sempre, antes de usar:

- 1 Verifique que o travão do motor funciona devidamente e não apresenta danos. Consulte as instruções na secção Verificação do efeito do travão.
- 2 Verifique que todos os manipulados e controlos estão isentos de danos e livres de óleo.
- 3 Verifique se o sistema anti-vibração funciona devidamente e se está em bom estado.
- 4 Verifique se o silenciador está bem preso e em bom estado.
- 5 Verifique que todas as peças do cortador de relva se encontram devidamente apertadas e não estão danificadas nem em falta.
- 6 Verifique se a faca está em bom estado e sem fendas ou fissuras. Substitua a faca se for necessário.
- 7 Limpe o filtro de ar. Troque se necessário.

Arranque



ATENÇÃO! A inspiração prolongada dos gases de escape do motor, pode representar um risco para a saúde.

- Nunca arranque o cortador de relva sem que as lâminas e todas as coberturas estejam colocadas correctamente.
- Nunca ponha a máquina a trabalhar dentro de casa. Conscientize-se do perigo que representa inspirar os gases de escape do motor.
- Observe a vizinhança e certifique-se de que não há risco de pessoas ou animais entrarem em contacto com o equipamento de corte.
- Coloque o cortador de relva sobre uma superfície plana e firme, e proceda ao arranque. Assegure-se de que o cortador de relva não pode entrar em contacto com o solo ou outros objectos.
- Nunca enrole a corda de arranque na mão.

Ver instruções no capítulo Arranque e paragem.

Segurança no manejo de combustível

(Abastecimento/Armazenagem)



ATENÇÃO! O combustível e os seus vapores são altamente inflamáveis. Cuidado ao manusear combustível e óleo de motor. Pense nos riscos de incêndio, explosão e inalação de vapores.

- Nunca abasteça uma máquina com o motor em funcionamento.
- Assegure sempre uma boa ventilação ao encher de combustível ou colocar óleo.
- Afaste a máquina pelo menos 3 metros do lugar onde abasteceu, antes de arrancar.
- Nunca arranque com a máquina:
 - 1 Se derramou combustível ou óleo sobre a máquina. Remova todo o líquido derramado e deixe que os restos de combustível se evaporem.
 - 2 Se derramou combustível ou óleo de corrente sobre si mesmo ou sua roupa. Mude de roupa.
 - 3 Se a máquina tiver fuga de combustível. Controle regularmente se há fugas na tampa do depósito e nos tubos de combustível.

INSTRUÇÕES DE SEGURANÇA

Transporte e armazenagem

- Esvazie o cortador de relva de combustível e óleo quando prevê que este vá ficar armazenado durante um longo período de tempo, ou antes de o transportar. Consulte o posto de abastecimento de combustível mais próximo sobre o destino a dar ao excedente de combustível e óleo de motor.
- Guarde o cortador de relva e o combustível de modo a que uma eventual fuga ou vapores não corram o risco de entrar em contacto com faíscas ou chamas vivas. Por exemplo, máquinas e motores eléctricos, contactos/interruptores eléctricos, caldeiras de aquecimento ou similares.
- Ao armazenar combustível deverá usar-se um recipiente especialmente destinado e aprovado para esse fim.

Instruções gerais de trabalho



ATENÇÃO! Esta secção aborda as precauções de segurança básicas para o trabalho com o cortador de relva. A informação apresentada nunca substitui os conhecimentos, capacidades e a experiência de um profissional. Caso se encontre numa situação em que se sinta inseguro, pare e consulte um especialista. Contacte o seu revendedor, a sua oficina de serviço ou um utilizador experiente na utilização de cortadores de relva. Evite toda a forma de uso para a qual se sinta insuficientemente capacitado.

Regras básicas de segurança

- Observe a vizinhança:
 - Para assegurar-se de que pessoas, animais ou outro factor não possam interferir no seu controlo sobre a máquina.
 - Para evitar o perigo dos factores acima mencionados entrem em contacto com o equipamento de corte.
- Ramos, pedras, etc., devem ser retirados do relvado antes de se iniciar o corte da relva. Assegure-se de que a lâmina não bate em objectos estranhos, tais como pedras, raízes, etc. Isto pode tornar romba a lâmina e pode dobrar o eixo do motor.
- Utilizar a máquina apenas durante o dia ou em ambientes bem iluminados.
- Nunca levante o cortador de relva, nem o transporte, enquanto o motor está em funcionamento. Se tiver de levantar o cortador de relva, deve primeiro desligar o motor e afastar a bobina de ignição da vela de ignição.
- Evite o uso em condições meteorológicas desfavoráveis. Por exemplo, em denso nevoeiro, chuva e vento fortes, frio intenso, etc. Trabalhar com mau tempo é cansativo e pode ocasionar situações perigosas, por exemplo, solo escorregadio.

- Certifique-se de que pode andar e estar de pé com segurança. Tenha cuidado com eventuais obstáculos em caso de um deslocamento inesperado (raízes, pedras, galhos, buracos, valas, etc.). Use de extrema precaução ao trabalhar em terreno inclinado.
- O cortador de relva não deve ser utilizado em superfícies com um declive superior a 15 graus. Inclinações demasiado acentuadas podem provocar fugas de combustível
- O motor deve ser desligado para deslocar o cortador de relva sobre superfícies que não se destinam a ser cortadas. Por exemplo, caminhos de gravilha, pedra, seixos, asfalto, etc.
- O manípulo do travão nunca deve ser fixo de modo permanente à pega quando a máquina se encontra em funcionamento.



Siga as instruções em cima, mas nunca use um cortador de relva sem ter a possibilidade de pedir ajuda em caso de acidente.

Técnica básica para cortar relva



ATENÇÃO! Tenha cuidado para que as mãos e os pés não se aproximem do equipamento de corte quando o motor está a trabalhar.

Noções gerais

- Cortar relva em superfícies inclinadas pode ser perigoso. Não use o cortador de relva em superfícies muito inclinadas.
- O cortador de relva não deve ser utilizado em superfícies com um declive superior a 15 graus. Inclinações demasiado acentuadas podem provocar fugas de combustível
- Em terreno inclinado o carreiro deve estar perpendicular à inclinação. É muito mais fácil andar transversalmente à inclinação do que para cima e para baixo.
- Ramos, pedras, etc., devem ser retirados do relvado antes de se iniciar o corte da relva.
- Nunca levante o cortador de relva, nem o transporte, enquanto o motor está em funcionamento. Se tiver de levantar o cortador de relva, deve primeiro desligar o motor e afastar a bobina de ignição da vela de ignição.
- Assegure-se de que a lâmina não bate em objectos estranhos, tais como pedras, raízes, etc. Isto pode tornar romba a lâmina e pode dobrar o eixo do motor.

INSTRUÇÕES DE SEGURANÇA

Um eixo dobrado origina desequilíbrio e uma forte vibração, resultando num grande risco da lâmina se soltar.

Se tocar em qualquer objecto ou se ocorrerem vibrações, pare a máquina imediatamente. Remova o cabo da vela de ignição da vela. Verifique se a máquina não sofreu danos. Repare eventuais danos.

- Nunca corte mais do que 1/3 do comprimento da relva. Este conselho é especialmente válido durante períodos secos. Realize primeiro um corte com a altura de corte alta. Depois, verifique o resultado e corte a uma altura mais baixa, para o resultado pretendido. Caso a relva esteja mesmo muito comprida, avance lentamente e corte duas vezes, se necessário.

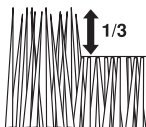

- Nunca corra com a máquina quando está em funcionamento. Deve sempre andar a passo com o cortador de relva.
- Não corte relva durante manobras em marcha atrás.

Altura de corte

Desligue o motor antes de modificar a altura de corte.

O ajuste da altura de corte é assistido por mola. A altura de corte pode ser ajustada para 6 alturas diferentes.

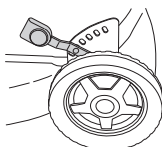

Não regule a altura de corte para demasiado baixo, devido ao risco de a lâmina poder embater em irregularidades no terreno.

- Para levantar a altura de corte mova a alavanca para a esquerda e depois para a frente.

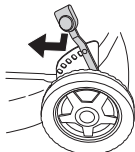

- Para baixar a altura de corte mova a alavanca para a esquerda e depois para trás.

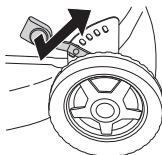

Equipamento de segurança da máquina

Nesta secção esclarecem-se quais são as peças de segurança da máquina, que função desempenham e ainda como efectuar o controlo e a manutenção para se certificar da sua operacionalidade. Ver capítulo Como se chama?, para localizar onde estas peças se encontram na sua máquina.



ATENÇÃO! Nunca use uma máquina com equipamento de segurança defeituoso. O equipamento de segurança da máquina deverá ser controlado e a sua manutenção feita conforme se descreve nesta secção. Se a sua máquina não satisfizer a algum desses controlos, deverá ser enviada a uma oficina autorizada para reparação.



ATENÇÃO! Nunca use uma máquina com peças de segurança defeituosas. Siga as instruções de controlo, manutenção e assistência técnica listadas nesta secção.

Cobertura de corte e de protecção

A cobertura de corte foi desenhada para reduzir a vibração e os riscos de cortes. Verifique se a protecção de corte não está danificada e não tem defeitos aparentes, p. ex., rachaduras.

A cobertura de protecção foi concebida para reduzir o risco de ferimentos e para reter uma correia de transmissão que se parta. Verifique se a cobertura de protecção não tem danos e que está fixa adequadamente.

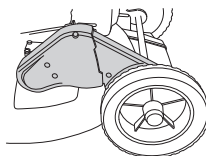

INSTRUÇÕES DE SEGURANÇA

Manípulo de travão do motor

O travão do motor foi desenhado para parar o motor. Quando a tensão do manípulo de travão do motor é libertada, o motor deve parar.

Verifique o travão do motor do seguinte modo:

Aplice uma aceleração total e depois solte o manípulo do travão. O motor deve parar e a transmissão deve desengatar.

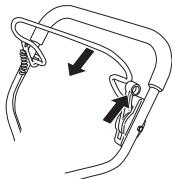

O manípulo do travão deve ser ajustado de modo a que o motor pare no espaço de 3 segundos.

Sistema anti-vibração

A máquina está equipada com um sistema de amortecimento de vibrações, construído de forma a propiciar uma utilização tão confortável e isenta de vibrações quanto possível.

O tubo de aço do sistema de barra de direcção e a cobertura de corte foram concebidos para minimizar as vibrações do motor.

O sistema de amortecimento de vibrações da máquina reduz a transmissão das vibrações entre a parte do motor/equipamento de corte e a parte dos punhos.

LB448S, LB553S e Este modelo também tem 4 amortecedores de vibração instalados na barra de direcção, para reduzir ainda mais as vibrações.

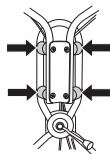

Verifique se os punhos e os amortecedores de vibrações estão em bom estado.



ATENÇÃO! A exposição excessiva a vibrações pode levar a lesões arteriais ou nervosas em pessoas que tenham distúrbios do aparelho circulatório. Procure um médico se constatar sintomas corporais que se possam relacionar com exposição excessiva a vibrações. Exemplos desses sintomas são entorpecimento, ausência de tacto, comichões, pontadas, dor, ausência ou redução da força normal, mudanças na cor da pele ou na sua superfície. Esses sintomas surgem normalmente nos dedos, mãos ou pulsos.

Silenciador

O silenciador é construído para propiciar o mais baixo nível de ruído possível bem como desviar os gases de escape do utilizador.



ATENÇÃO! Os gases de escape do motor são quentes e podem conter faíscas causadoras de incêndios. Portanto, nunca arranque com a máquina em interiores ou nas proximidades de material inflamável! Durante algum tempo após a utilização, o silenciador está muito quente. Não toque no silenciador se estiver quente!

Nunca use uma máquina com silenciador defeituoso.

Verifique regularmente se o silenciador está fixo à máquina.

Equipamento de corte

Assegure-se de que a lâmina não bate em objectos estranhos, tais como pedras, raízes, etc. Isto pode tornar romba a lâmina e pode dobrar o eixo do motor.

Verifique se o equipamento de corte está danificado ou com rachaduras. Um equipamento de corte danificado deve sempre ser substituído. Certifique-se sempre que o cortador está bem assente no solo e em equilíbrio.

Verifique também que o parafuso da lâmina não apresenta danos e que o eixo do motor não se encontra dobrado.

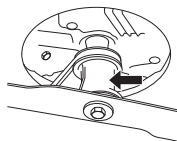

MONTAGEM

Montagem da direcção

Tenha cuidado para não danificar cabos e fios ao dobrar a barra de direcção.

A parte superior do guiador encontra-se fixa na placa deflectora com uma porca do punho resistente. Não se esqueça de colocar a arruela entre a placa e a porca do punho.

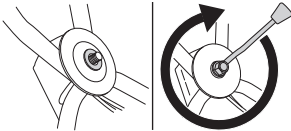

Se necessário, o punho pode ser rodado ligeiramente para o lado pela união do punho. O punho pode ser colocado em diversas posições, de modo a conseguir-se a melhor posição de condução, p.ex. para cortar a relva junto de sebes ou paredes.

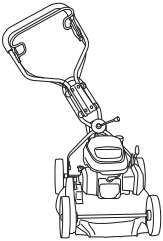

O punho também pode ser ajustado verticalmente girando as rodas através do encaixe do acessório existente no chassis



Afinação do cabo de embraiagem

O cabo de embraiagem tem de ser ajustado após as primeiras 8 horas de funcionamento e posteriormente quando necessário.

O cabo encontra-se devidamente ajustado quando o suporte do cabo estiver alinhado com a porca.

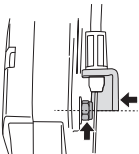

- Regule o fio utilizando o parafuso de regulação. Desaperte o parafuso no sentido dos ponteiros do

relógio ou no sentido contrário ao dos ponteiros do relógio para alongar ou encurtar o fio.

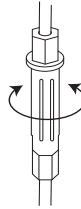

Desmontar e montar o cortador de relva



ATENÇÃO! Use sempre luvas fortes ao executar trabalhos de reparação e manutenção do equipamento de corte. As lâminas são muito afiadas e podem facilmente provocar cortes.

A bobina de ignição deve sempre ser removida da vela de ignição antes de serem efectuados quaisquer trabalhos de reparação, limpeza ou manutenção.

Coloque o cortador com a vela de ignição virada para cima quando efectuar tarefas de assistência na máquina.

Esvazie sempre o depósito de combustível antes de virar o cortador de relva de lado.

Desmontagem

- Desaparafuse o parafuso enquanto segura na lâmina.
- Remova o parafuso, a anilha de pressão e o cortador.

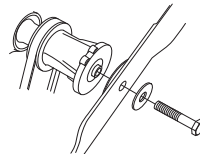

Montagem

- Coloque a lâmina com a arruela de fricção contra o suporte da lâmina.

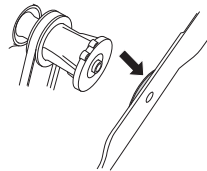

MONTAGEM

- Assegure-se de que os centros da lâmina se encontram correctamente posicionados no eixo.

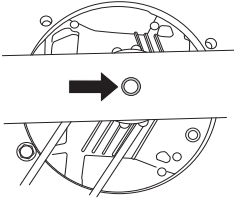

- Para evitar vibrações, coloque a lâmina do corta-relva de modo a que a marca no suporte da lâmina possa ser vista a partir dos lados da lâmina.

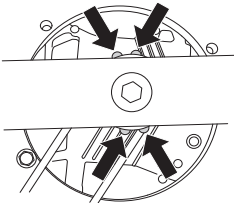

- Coloque a arruela e aperte o parafuso correctamente. O parafuso deve ser apertado utilizando-se um torque de 45-60 Nm.

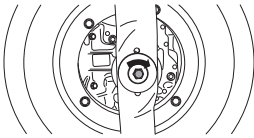

Montagem das fichas do triturador

- Retire o cabo da vela de ignição.
- Coloque o cortador com a vela de ignição virada para cima quando efectuar tarefas de assistência na máquina.
- Encaixe os pinos-guia nos orifícios da cobertura de corte.

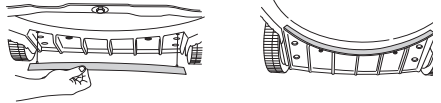

- Aperte as fichas do triturador a partir da parte superior da cobertura de corte.

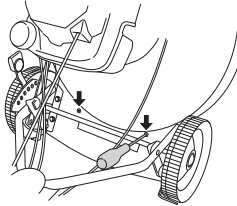

OPERAÇÃO

Combustível



ATENÇÃO! Tenha sempre boa ventilação ao manusear combustível.

Gasolina

- Use gasolina de qualidade, com ou sem chumbo.
- Utilize combustível com um baixo teor de octanas.
- Se a máquina não for usada por um longo período, esvazie o depósito de combustível e limpe-o.

Óleo de motor

Verifique o nível do óleo antes de arrancar o cortador de relva. Um nível de óleo demasiado baixo causar danos sérios no motor.

- Para obter os melhores resultados e funcionamento, utilize o óleo para motor a quatro tempos da HUSQVARNA.
- Se não houver óleo para motor a quatro tempos HUSQVARNA disponível, pode-se usar outro óleo de quatro tempos de boa qualidade. Consulte o seu concessionário ao escolher o óleo. Em geral, recomenda-se SAE 30.
- Não use nunca óleo para motores de dois tempos.

Verifique o nível do óleo antes de arrancar o cortador de relva. Um nível de óleo demasiado baixo causar danos sérios no motor.

Nível de óleo

O cortador de relva deve ser colocado sobre uma superfície plana para se verificar o nível do óleo. Assegure-se de que a bobina de ignição foi retirada da vela de ignição antes de abrir a tampa do depósito do óleo.

Desenrosque o tampão do depósito do óleo, limpe a vareta que se encontra no tampão e coloque-o novamente no seu lugar sem o enroscar. Verifique o nível do óleo na vareta. Caso o nível do óleo esteja baixo, encha com óleo de motor até ao nível superior indicado na vareta de nível.

Use apenas óleo de motor recomendado. Ver o capítulo Especificações técnicas.

Abastecimento



ATENÇÃO! As medidas de precaução abaixo diminuem os riscos de incêndio:

Não fume nem ponha nenhum objecto quente na proximidade do combustível. Nunca abasteça com o motor em funcionamento. Abra a tampa do depósito devagar, ao abastecer, para dar saída lenta aos gases se houver um excesso de pressão. Aperte bem a tampa do depósito após abastecer. Afaste sempre a máquina do local e da fonte de abastecimento, antes de arrancar.

Limpe bem em redor da tampa do depósito. Lave periodicamente o depósito de combustível e o depósito do óleo. O filtro de combustível deve ser mudado pelo menos uma vez por ano. Impurezas nos depósitos causam mau funcionamento.

Afaste sempre a máquina cerca de 3 metros do local onde a encheu de combustível, antes de arrancar.

Arranque e paragem



ATENÇÃO! Antes de arrancar, observe o seguinte:

Não arranque o cortador de relva a não ser que a lâmina e todas as coberturas estejam correctamente instaladas. De outro modo, a lâmina pode soltar-se e causar danos pessoais.

Afaste sempre a máquina do local e da fonte de abastecimento, antes de arrancar.

Coloque a máquina numa base sólida. Assegure-se de que o equipamento de corte não possa tocar em nenhum objecto.

Certifique-se de que nenhuma pessoa estranha se encontra na zona de trabalho.

Assegure-se que a bobina de ignição está bem colocada sobre a vela de ignição. **Arranque:** Abra a torneira de combustível.

Arranque

Puxe o manípulo de travão do motor contra a barra de direcção superior com a mão esquerda.

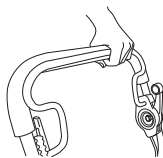

Agarre depois a pega do arranque com a mão direita e puxe a corda lentamente até sentir resistência (o mecanismo de arranque começa a actuar) e em seguida puxe com movimentos rápidos e fortes.

Nunca enrole a corda de arranque na mão.

NOTA! Não puxe inteiramente a corda de arranque nem solte a pega do arranque se estiver em posição totalmente distendida. Esta prática pode danificar a máquina.

Accionamento

Para engatar a transmissão, empurre a alavanca da embraiagem para a frente.

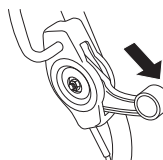

Paragem

- Pare a máquina soltando o manípulo de travão do motor. A transmissão desengata também quando se solta o manípulo do travão. Soltar um pouco a alavanca do travão apenas permite desengrenar a transmissão.
- Feche a torneira de combustível.

Manutenção



ATENÇÃO! Antes da limpeza, reparação ou inspecção, certifique-se de que o equipamento de corte parou. Retire o cabo da vela de ignição.

Tenha em atenção que as correias de transmissão serão ajustadas durante o primeiro período de rodagem (5 h) e poderá ser necessário ajustar a tensão. Consulte as instruções:

Filtro de ar

O filtro de ar deve ser limpo regularmente, removendo-se poeira e sujidades de modo a evitar:

- Distúrbios no carburador
- Problemas de arranque
- Diminuição de potência
- Desgaste inútil das peças do motor.
- Consumo de combustível fora do normal.

Limpe o filtro de ar diariamente ou, em condições de trabalho difíceis, mais frequentemente.

O filtro de ar é desmontado após a cobertura do filtro de ar ter sido levantada. Pressione as linguetas existentes na parte superior da cobertura do filtro de ar e baixe a cobertura.

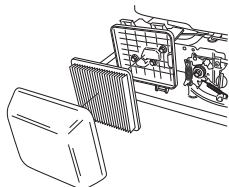

Retire o filtro de ar e verifique que não se encontra danificado. Substitua com um novo filtro de ar caso tenha determinado que está danificado.

Limpar o filtro batendo-o cuidadosamente contra uma superfície rígida e limpar o interior com ar pressurizado. Nunca escovar a sujidade. Substituir o filtro de ar se estiver muito sujo.

Um filtro de ar usado por longo tempo nunca pode ficar completamente limpo. Por isso o filtro deve, a intervalos regulares, ser trocado por um novo. **Um filtro danificado deve sempre ser substituído.**

Ao montar de novo, assegure-se que o filtro está completamente encostado ao suporte do filtro.

Vela de ignição



ATENÇÃO! Durante algum tempo após a utilização, o silenciador está muito quente. Não toque no silenciador se estiver quente!

Se a potência da máquina for baixa, se for difícil de arrancar ou a marcha em vazio for inconstante: verifique sempre a vela de ignição, antes de tomar outras providências. Se a vela estiver suja, limpe-a e verifique se a folga entre os eléctrodos é de 0,7-0,8 mm. A vela de ignição deve ser trocada após um funcionamento de cerca de um mês ou mais cedo se necessário.

NOTA! Use sempre o tipo de vela de ignição recomendado! Uma vela de ignição incorrecta pode danificar o pistão/cilindro.

Silenciador

O silenciador é configurado para abafar o nível de ruído e para conduzir os gases de escape para longe do utilizador. Os gases de escape são quentes e podem conter faíscas que podem causar incêndios, se os gases forem dirigidos contra um material seco e inflamável.

Verifique regularmente se o silenciador está fixo à máquina. Nunca use uma máquina com silenciador defeituoso.

Faca



ATENÇÃO! Utilize sempre luvas reforçadas ao reparar o equipamento de corte. As facas são muito afiadas e podem facilmente causar ferimentos por corte.

É importante que a lâmina de corte esteja afiada e correctamente equilibrada. Solte o parafuso de fixação da lâmina e leve-a, pelo menos uma vez por ano, a um centro de serviço, para que seja afiada e equilibrada. A altura certa para o fazer é depois de terminada a estação em que é necessário cortar a relva.

Se for necessário substituir a lâmina ou o respectivo suporte, substitua em simultâneo o parafuso, a arruela e a arruela de fricção.

Ao colocar a lâmina de novo, o parafuso deve ser apertado com um torque de 45-60 Nm. Ver as instruções na secção Montagem,

Caso a lâmina embata em objectos estranhos, tais como pedras, raízes, etc., a lâmina faz fricção sobre o suporte da lâmina. Isto poderá querer dizer que a superfície de contacto do suporte da lâmina pode ter ma aparência ligeiramente gasta, o que é completamente normal. Trata-se de um dispositivo de segurança que reduz o risco do eixo do motor ficar dobrado.

Mudar o óleo

O óleo de motor deve ser substituído pela primeira vez após 5 horas de funcionamento.

O óleo do motor deve ser trocado todos os anos e após cada 25 horas de serviço.

Para trocar o óleo, proceda da seguinte forma:

- Retire o cabo da vela de ignição.
- Esvazie o depósito de combustível.
- Feche a torneira de combustível.

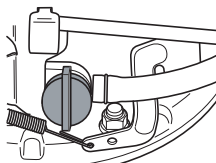

- Desaperte a tampa do depósito de óleo.

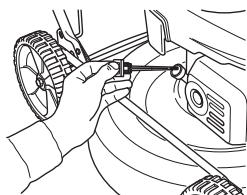

Utilize um recipiente adequado para a recolha do óleo.

- Retire o óleo inclinando o motor de modo a que este saia através do orifício de enchimento.

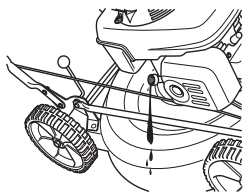

- Consulte o posto de abastecimento de combustível mais próximo sobre o destino a dar ao excedente de óleo.
- Encha com óleo de motor novo de boa qualidade. Ver o capítulo Especificações técnicas.
- Voltar a enfiar novamente a vareta de medição **sem a aparafusar. Verifique o nível do óleo com a vareta de nível que se encontra presa à tampa do depósito de óleo. Caso o nível do óleo esteja baixo, encha com óleo de motor até ao nível superior indicado na vareta de nível.**

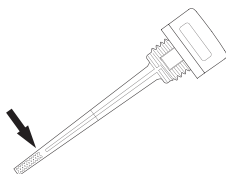

- Aperte a tampa do depósito de óleo.

Caixa de transmissão

Assegure-se que as rodas e os eixos das rodas se encontram limpos e isentos de folhas, relva, etc. É também importante manter a caixa de transmissão e a sua envolvente limpas.

- Retire a cobertura de protecção desparafusando os parafusos.
- Limpe a caixa de transmissão com um pincel. Verifique igualmente que a correia de transmissão e a polia não se encontram danificadas, por exemplo, não apresentando rachas.

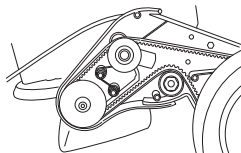

Substituição e ajuste da correia-V

- Retire a cobertura de protecção desparafusando os parafusos.

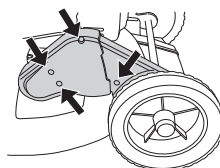

- Retire a cobertura na roda dianteira ao lado da caixa de engrenagem, desencaixando cuidadosamente com uma chave de parafusos. Desaperte o parafuso de pressão e retire a roda.

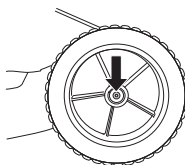

- Retire a correia da polia. Verifique se a polia se move com facilidade no eixo, pulverize com óleo penetrante entre e nas partes posteriores das polias e lubrifique o eixo.
- Coloque a nova correia, assegurando-se de que fica correctamente colocada junto ao rolamento de esferas antes de ajustar a correia.

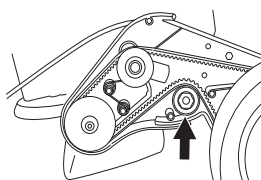

MANUTENÇÃO

- Ajuste a correia movendo o rolamento de esferas para cima ou para baixo.

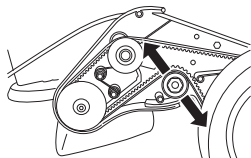

- Uma correia nova estica e alarga, pelo que deve ajustar novamente a correia após algumas horas de trabalho.
- Aparafuse a tampa da correia e teste a máquina.

Substituição e ajuste da correia central

A correia central funciona entre o eixo do motor e a caixa de engrenagens.

- Retire a lâmina. (apenas quando substituir a correia)
- Desaparafuse algumas voltas os parafusos de afinação.

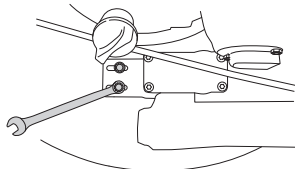

- Substitua a correia por uma nova e aperte um pouco os parafusos de ajuste. (apenas quando substituir a correia)
- Ajuste a correia movendo a engrenagem para a frente ou para trás.

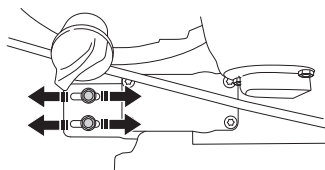

- A correia deve ficar esticada ao ponto de se poder mover 6-10 mm no centro. Isto corresponde a uma força de aproximadamente 3 kg. Utilize um dinamómetro para verificar.

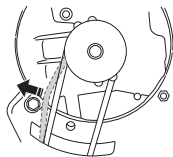

- Aperte os parafusos de ajuste adequadamente. (3 Nm)
- Verifique o funcionamento, dado que os ajustes da engrenagem afectam a tensão da correia na caixa de transmissão.

Limpeza

Não utilize lavagem a alta pressão para limpar a máquina. Nunca verta água directamente sobre o motor.

Quando limpar por baixo da cobertura de corte, vire a máquina com a vela de ignição para cima. Esvaziar o depósito de gasolina.

Localização de avarias

Se o motor não arrancar, verifique os seguintes aspectos:

- Substitua o combustível com combustível novo e limpo.
- Verifique se a válvula de combustível está aberta.
- Verifique que o travão do motor funciona devidamente e não apresenta danos.
- Limpe a vela de ignição. Verifique a folga entre os eléctrodos, 0,7-0,8 mm.
- Verifique o filtro de ar e limpe-o quando for necessário.
- Se o motor não arrancar após executar estas acções, contacte a oficina autorizada mais próxima.
- Se o resultado não for satisfatório e a relva ficar espalhada na face de corte, substitua a lâmina.

Seguem abaixo algumas instruções gerais de manutenção.

Controle diário

- 1 Verifique que o manípulo do travão do motor funciona em segurança.
- 2 Retire folhas, relva e materiais semelhantes da cortador de relva.
- 3 Limpe a entrada de ar do dispositivo de arranque. Verifique o dispositivo e a corda de arranque.
- 4 Verifique o nível de óleo.
- 5 Limpe o filtro de ar. Troque se necessário.
- 6 Verifique se os parafusos e porcas estão apertados.
- 7 Examine o equipamento de corte. Nunca utilize facas sem gume, rachadas ou defeituosas.

Controle semanal

- 1 Limpe a vela de ignição. Verifique a folga entre os eléctrodos, 0,7-0,8 mm.
- 2 Limpe as aletas de arrefecimento do cilindro.

Controle mensal

- 1 Verifique que a correia de transmissão não está danificada e não apresenta defeitos visíveis.
- 2 Limpe a caixa de embraiagem.
- 3 Verifique o filtro e o tubo de combustível. Troque se necessário.
- 4 Limpe o depósito de combustível internamente.
- 5 Lubrifique o controlo da tracção.
- 6 Mudar o óleo de motor.
- 7 Inspeccione o cabo de embraiagem. Ver as instruções na secção Montagem,

ESPECIFICAÇÕES TÉCNICAS

Especificações técnicas

	LB448S	LB548S e	LB553S e
Motor			
Fabricante do motor	Honda	Honda	Honda
Cilindrada, cm ³	160	160	160
Velocidade de rotação, rpm	2900	2900	2900
Potência nominal do motor, kW (ver nota 1)	2,4	2,8	2,8
Sistema de ignição			
Vela de ignição	NGK - BPR6ES	NGK - BPR6ES	NGK - BPR6ES
Folga dos electrodos, mm	0,7 - 0,8	0,7 - 0,8	0,7 - 0,8
Sistema de combustível/lubrificação			
Capacidade do depósito, litros	0,9	0,9	0,9
Volume do depósito de óleo, litros	0,55	0,55	0,55
Óleo de motor	Classificação de serviço SG - SH; SAE 10W -30	Classificação de serviço SG - SH; SAE 10W -30	Classificação de serviço SG - SH; SAE 10W -30
Peso			
Cortador de relva com reservatórios vazios, kg	31	33	34
Emissões de ruído (ver nota 2)			
Nível de potência sonora, medido em dB(A)	91	90	92
Nível de potência sonora, garantido dB(A)	93	92	93
Nível sonoro (ver nota 3)			
Nível de pressão acústica junto ao ouvido do utilizador, dB(A)	79	77	79
Níveis de vibração no punho, m/s ²	4,5	4,8	4,1
Equipamento de corte			
Sistema de corte	BioClip	BioClip	BioClip
Altura de corte	30-60	30-60	30-60
Largura de corte, mm	48	48	53
Faca	Mulcher, 48 cm	Mulcher, 48 cm	Mulcher, 53 cm
Accionamento			
Velocidade, km/h	5	5	5

Nota 1: A potência nominal indicada para o motor é a potência líquida média (a um valor de rpm especificado) de um motor de produção típico do modelo de motor avaliado de acordo com a norma J1349/ISO1585 da SAE. Motores produzidos em série poderão divergir deste valor. A potência real do motor instalado na máquina final dependerá da velocidade de operação, das condições ambientais e de outros parâmetros.

Nota 2: Emissões sonoras para as imediações, medidas sob forma de potência sonora (L_{WA}) conforme a directiva da CE 2000/14/CE.

Nota 3: Nível de ruído em conformidade com a norma EN 836 Os dados comunicados relativamente ao nível de pressão de ruído têm uma dispersão estatística típica (desvio padrão) de 1,2 dB(A).

Nota 4: Nível de vibração em conformidade com a norma EN 836. Os dados comunicados relativamente ao nível de vibração têm uma dispersão estatística típica (desvio padrão) de 0,2 m/s²

ESPECIFICAÇÕES TÉCNICAS

Certificado CE de conformidade

(Válido unicamente na Europa)

A **Husqvarna AB**, SE-561 82 Huskvarna, Suécia, tel: +46-36-146500, declara sob sua inteira responsabilidade que os cortadores de relva **Husqvarna LB448S, LB548S e e LB553S** e com os números de série 14XXXXX e mais recentes cumprem as disposições constantes na DIRECTIVA do CONSELHO:

de 17 de Maio de 2006 "referente a máquinas" **2006/42/CE**

de 15 de Dezembro de 2004 "referente a compatibilidade electromagnética" **2004/108/CEE**.

de 8 de Maio de 2000 "referente à emissões sonoras para as imediações" **2000/14/CE**.

Para informações referentes às emissões sonoras, ver o capítulo Especificações técnicas.

Foram respeitadas as normas seguintes: EN 836, ISO 11094, EN 55012.

Entidade competente: **0404, SMP Svensk Maskinprovning AB**, Box 7035, SE-750 07 Uppsala, emitiu relatórios relativos à conformidade com o anexo VI da directiva do conselho de 8 de Maio de 2000 "referente a emissões sonoras para as imediações" 2000/14/CE.

Huskvarna, 31 de Outubro de 2013



Claes Losdal, Chefe de Desenvolvimento/Produtos de Jardim
(Representante autorizado da Husqvarna AB e responsável pela documentação técnica.)

ΗΠΗΞΗΓΗΣΗ ΣΥΜΒΟΛΩΝ

Σύμβολα πάνω στο μηχανήμα:

ΠΡΟΗΔΟΠΟΙΗΣΗ! Το μηχανήμα μπορεί να γίνει ηπικίνδυνο. Η απρόσχητη ή λανθασμένη χρήση μπορεί να έχη ως αποτέλεσμα σοβαρό ή θανάσιμο τραυματισμό του χηριστή ή άλλων ατόμων.

Διαβάστε προσχητικά τις Οδηγίες χρήσης και κατανοήστε το περιηχόμενο πριν χρησιμοποιήσετε το μηχανήμα.

Προσοχή στα ηκτοξημόμηνα αντικήμηνα και τα θραύσματα.

Κρατήστε άσχητα προς την ηργασία άτομα ή ζώα μακριά από την περιοχή ηργασίας.

Αποκλήσητη την περιήπωση ακούσιας ηκκίνησης βγάζοντας το καλώδιο ηηκτρονικής ανάφληξης από το μπουζί.

Κίνδυνος από περιιστηρήόμηνο μαχαιρί. Προσέχητη χέρια και πόδια.

Φροντίστε να μην έρθουν τα χέρια ή τα πόδια σας σε ηπαφή με το ηξάρτημα κοπής όσο ληιτομηργή ο κλητηράς.

Αυτό το προϊόν ηνίαι σύμφωνο με τις ισχύουσες οδηγίες της ΗΚ.

Ηκπομπές θορύβων στο περιβάλλον σύμφωνα με την Οδηγία της Ηυρωπαϊκής Κοινότητας (ΗΚ). Οι ηκπομπές του μηχανήματος αναφέρονται στο ηηφάλαιο Τηχηικά χαρακτηριστικά και σε ηηντακίδια.



Ηηξηήγηση ηηπέδων προηηδοπήησης

Οι προηηδοπήησης διακκίνονται σε τρία ηηήπηδα.

ΠΡΟΗΔΟΠΟΙΗΣΗ!



ΠΡΟΗΔΟΠΟΙΗΣΗ! Χρησιμοποιήται όταν υπάρχει κίνδυνος σοβαρού τραυματισμού ή θανάτου του χηριστή ή πρόκλησης ηημίας στον ηξοηλισμό και τον περιβάλλοντα χώρο, ήάν δην τηρούνται οι οδηγίες που παρέχονται στο ηηχηριδίιο.

ΠΡΟΣΟΧΗ!



ΠΡΟΣΟΧΗ! Χρησιμοποιήται όταν υπάρχει κίνδυνος τραυματισμού του χηριστή ή πρόκλησης ηημίας στον ηξοηλισμό και τον περιβάλλοντα χώρο, ήάν δην τηρούνται οι οδηγίες που παρέχονται στο ηηχηριδίιο.

ΣΗΜΗΙΩΣΗ!

ΣΗΜΗΙΩΣΗ! Χρησιμοποιήται όταν υπάρχει κίνδυνος βλάβης στα υλικά ή το μηχανήμα, ήάν δην τηρούνται οι οδηγίες που παρέχονται στο ηηχηριδίιο.

Διαδικασία πριν από τη χρήση ηνός νέου ηλοοκοπητικού ηκαζόν

- Διαβάστε προσχητικά τις οδηγίες χρήσης.
- Ηλέγητε τη συναρμολόγηση και τη ρύθμηση του κοπητικού ηξοηλισμού. Βλ. τις οδηγίες στο ηηφάλαιο Συναρμολόγηση.
- Πληρώστε τον κλητηρά με καύσιμο και λάδι. Μαζί με το μηχανήμα παρέχεται δοχείο με επαρκή ποσότητα λαδιού. Ανατρέξτε στις οδηγίες της ενότητας με τίτλο 'Χηρισμός καυσίμων'.



ΠΡΟΗΔΟΠΟΙΗΣΗ! Χωρίς άδηα του κατασκευαστή, σε καμιά περιήπωση δην ηηηρήπηται ηητατροπή του μηχανήματος σε σχέση με την αρχική του κατασκευή. Χρησιμοποιήηη πάντοτε γνήσια ανταλλακτικά. Μη ηηκηκρημένης ηητατροπές και/ή ανταλλακτικά μπορεί να έχουν ως συνέπηηα σοβαρό ή θανατηφόρο τραυματισμό του χηριστή ή άλλων ατόμων.



ΠΡΟΗΔΟΠΟΙΗΣΗ! Το ηλοοκοπητικό ηκαζόν ηνίαι ένα ηηκίνδυνο ηργαηίο, αν δην χρησιμοποιήται προσχητικά ή σωστά και μπορεί να προκαλέσει σοβαρούς, ακόμα και θανάσιμους τραυματισμούς. Ηνίαι ιδιαίτερα σημαντικό να διαβάζηη και να κατανοήηη τα περιηχόμεμηνα του παρόντος ηηχηριδίιιο ηρήσηη.



ΠΡΟΗΔΟΠΟΙΗΣΗ! Η μακροχρόνια ηησποή των αναθυμιάσεων της ηξάτμησης μπορεί να αποτηλέσει κίνδυνο της υηηίας.

Η Husqvarna AB αναπήησηση συνηχώς τα προϊόντα της και για το λόγο αυτό ηηφυλάσσηη στον ηαυτό της το δικαίωμα τροποπήησης πη. ως προς το σχεδιασμό και την ημφάνιση, χωρίς προηηδοπήησηση.

Περιεχόμενα

ΗΠΗΞΗΓΗΣΗ ΣΥΜΒΟΛΩΝ

Σύμβολα πάνω στο μηχάνημα:	114
Ηπηρεξήγηση ηπιπέδων προηδοποίησης	114
Διαδικασία πριν από τη χρήση ηνός νέου χλοοκοπτικού γκαζόν	114

ΠΗΡΙΗΧΟΜΗΝΑ

Περιεχόμενα	115
-------------------	-----

ΤΙ ΗΙΝΑΙ ΤΙ;

Τι ηίναι τι στο χλοοκοπτικό γκαζόν;	116
Τι ηίναι τι στο χλοοκοπτικό γκαζόν;	117

ΟΔΗΓΗΣ ΑΣΦΑΛΗΙΑΣ

Ατομική προστασία	118
Γηνικές οδηγίες ασφάλειας	118
Γηνικές οδηγίες ηργασίας	119
Προστατητικός ηξοπλισμός του μηχάνηματος .	120

ΣΥΝΑΡΜΟΛΟΓΗΣΗ

Τοποθέτηση τιμονιού	122
Ρύθμιση καλωδίου συμπλέκτη	122
Αποσυναρμολόγηση και συναρμολόγηση του κοπτικού ηργαλίου	122
Συναρμολόγηση των λεπίδων εδαφοκαλυπτικού	123

ΛΗΙΟΥΡΓΙΑ

Μίγμα καυσίμου	124
----------------------	-----

ΛΗΙΟΥΡΓΙΑ

Ξηκίνημα και σταμάτημα	124
------------------------------	-----

ΣΥΝΤΗΡΗΣΗ

Συντήρηση	126
Φίλτρο αέρα	126
Μπουζί	126
Σιγαστήρας	126
Μαχαίρι	126
Αλλαγή λαδιού	127
Μηχανισμός κίνησης και κιβώτιο ταχυτήτων	127
Καθαρισμός	128
Αναζήτηση σφαλμάτων	128
Καθημερινή φροντίδα	128
Ηβδομαδιαία φροντίδα	128
Μηνιαία φροντίδα	128

ΤΗΧΝΙΚΑ ΣΤΟΙΧΗΙΑ

Τηχνικά στοιχεία	129
ΗΚ–Βηβαίωση συμφωνίας	130

ΤΙ ΗΝΑΙ ΤΙ;

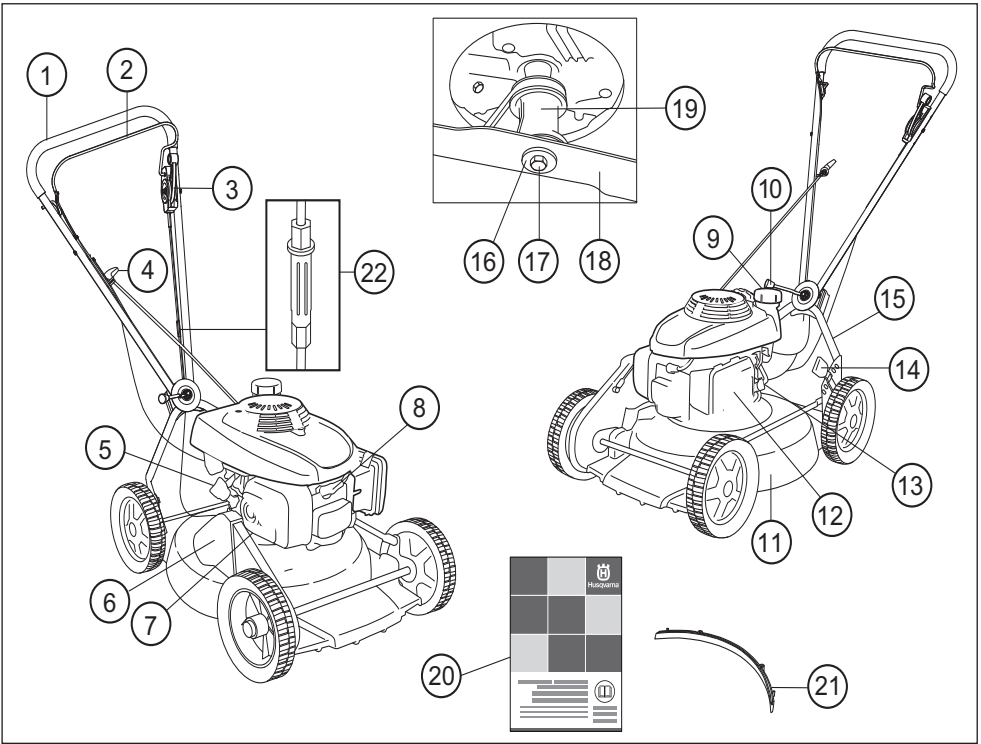

Τι ήναι τι στο χλοοκοπτικό γκαζόν; LB448S

- 1 Λαβή / ράβδος οδήγησης
- 2 Λαβή φρένου κινητήρα
- 3 Μοχλός συμπλέκτη
- 4 Λαβή σχοινού ηκκίνησης
- 5 Ντηπόζιτο λαδιού
- 6 Προφυλακτήρας ιμάντα
- 7 Σιγαστήρας
- 8 Μπουζί
- 9 Ρηζηρβουάρ καυσίμου
- 10 Χηρολαβή ρύθμισης γωνίας
- 11 Κάλυμμα κοπής
- 12 Φίλτρο αέρα
- 13 Τάπα καυσίμου
- 14 Στοιχίο ηλέγχου ύψους κοπής
- 15 Κάτω χειρολαβή
- 16 οδέλα ελατηρίου
- 17 Μπουλόνη κοπτικού ηργαλίου
- 18 Ηξοπλισμός κοπτικού ηργαλίου/κοπής
- 19 Βραχίονας κοπτικού ηργαλίου
- 20 Οδηγίες χρήσης
- 21 Βύσμα κοπής χορτολίπασματος
- 22 Ρύθμιση καλωδίου συμπλέκτη

ΤΙ ΗΝΑΙ ΤΙ;

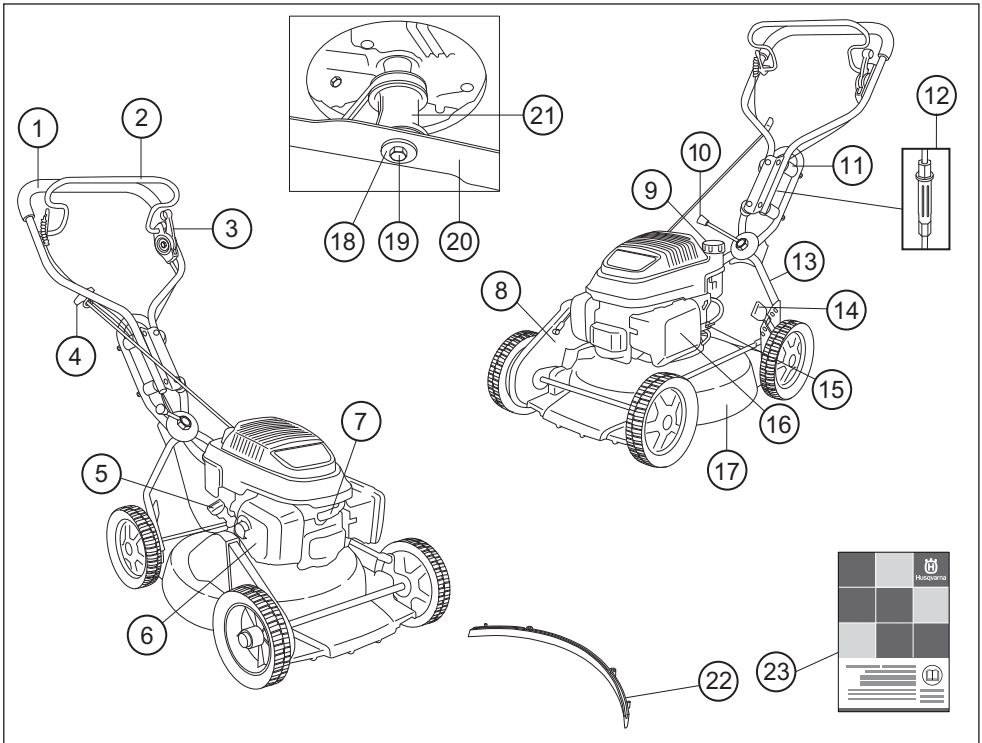

Τι ήναι τι στο χλοοκοπτικό γκαζόν; LB548S e, LB553S e

- | | | | |
|----|----------------------------|----|-----------------------------------|
| 1 | Λαβή / ράβδος οδήγησης | 13 | Κάτω χειρολαβή |
| 2 | Λαβή φρένου κινητήρα | 14 | Στοιχείο ηλέγχου ύψους κοπής |
| 3 | Μοχλός συμπλέκτη | 15 | Τάπα καυσίμου |
| 4 | Λαβή σχοινιού ηκκίνησης | 16 | Φίλτρο αέρα |
| 5 | Ντηπόζιτο λαδιού | 17 | Κάλυμμα κοπής |
| 6 | Σιγαστήρας | 18 | οδέλα ελατηρίου |
| 7 | Μπουζί | 19 | Μπουλόνι κοπτικού ηργαλίου |
| 8 | Προφυλακτήρας μιάντα | 20 | Ηξοπισμός κοπτικού ηργαλίου/κοπής |
| 9 | Ρηζηρβουάρ καυσίμου | 21 | Βραχίονας κοπτικού ηργαλίου |
| 10 | Χηρολαβή ρύθμισης γωνίας | 22 | Βύσμα κοπής χορτολιπάσματος |
| 11 | Αποσβεστήρας κραδασμών | 23 | Οδηγίες χρήσης |
| 12 | Ρύθμιση καλωδίου συμπλέκτη | | |

Ατομική προστασία



ΠΡΟΗΔΟΠΟΙΗΣΗ! Πρέπει να χρησιμοποιείτε προσωπική προστασία κάθε φορά που χρησιμοποιείτε το μηχανήμα.

- Γάντια να χρησιμοποιούνται όταν χρειάζονται, για παράδειγμα στη τοποθέτηση, ηπιθώρηση ή καθαρισμό των εξαρτημάτων κοπής.
- Φοράτε πάντα χοντρά, μακριά παντλήνια. Μην φοράτε σορτσάκια, πέδιλα και μην ήιστη Ξυπόλητοι.
- Χρησιμοποιείτε γερές μπότες με αντιολισθητική σόλα ή υποδήματα.

Τα ρούχα γνηκώς πρέπει να είναι φαρμασστά χωρίς να πηριορίζουν την πληυθηρία κινήσων.

Γνηκώς οδηγίες ασφάλειας

- Το χλοοκοπτικό γκαζόν προορίζεται μόνο για την κοπή γρασίδιού. Τα μόνα αξησουάρ που μωρηίτη να χρησιμοποιήσητη μη αυτήν τη μονάδα κινήτηρα είναι τα κοπτικά ηργαλία που συνιστούμη στο κηφάλαιο "Τηχνικά στοιχεία".
- Ποτέ μη χρησιμοποιήτη το μηχανήμα όταν ήιστη κουρασμένος, έχητη πιη αλκοόλ ή πήρατη φάρμακα που ηπηρηάζουν την όρασή σας, την κρίση σας ή τον έλεγχο του σώματός σας.



ΠΡΟΗΔΟΠΟΙΗΣΗ! Το να δουλεύετε ένα κινήτηρα μέσα σε ένα κλειστό ή ανεπαρκώς αερισμένο χώρο μπορεί να προκαλέσει θάνατο λόγω ασφυξίας ή λόγω δηλητηρίασης με μονοξειδιο του αζώτου.



ΠΡΟΗΔΟΠΟΙΗΣΗ! Το μηχανήμα αυτό παράγει ηλεκτρομαγνητικό πεδιο κατά τη διάρκεια της λειτουργίας. Το πεδιο αυτό, υπο ορισμένες συνθήκες, ενδέχεται να προκαλεί παρεμβολές σε ενεργητικά και παθητικά εμφυτεύματα. Προκειμένου να μειωθεί ο κίνδυνος σοβαρού ή θανατηφόρου τραυματισμού, συνιστούμε στα άτομα με ιατρικά εμφυτεύματα να συμβουλευτούν τον θεράποντα ιατρό και τον κατασκευαστή του ιατρικού εμφυτεύματος, πριν θέσουν το μηχανήμα σε λειτουργία.

- Πρέπει να χρησιμοποιήτη προσωπική προστασία κάθε φορά που χρησιμοποιήτη το μηχανήμα. Ανατρέξητη στις οδηγίες της ηνότητας μη τίτλο "Προσωπική προστασία".
- Ποτέ μη χρησιμοποιήτη ένα μηχανήμα στο οποίο έγιναν τέτοιης μητατροπές, ώσητη δην είναι πια σύμφωνο με το πρωτότυπο. Χρησιμοποιήτη πάντα γνήσια ανταλλακτικά.
- Μην χρησιμοποιήσητη ποτέ άλλα ηξαρτήματα απ' αυτά που συστήνουμη σ' αυτόν τον οδηγό. Βλ. τις οδηγίες στο κηφάλαιο Κοπτικός ηξοπλισμός και το κηφάλαιο Τηχνικά στοιχεία.
- Μην χρησιμοποιήτη ποτέ το μηχανήμα ηάν παρουσιάση πρόβλημα. Ηκτηλήτη όλους τους ηλέγχους ασφάλειας και τηρηήτη τις οδηγίες συντήρησης και ηπισκηής που αναφέρονται στο παρόν ηγχηρίδιο. Μηρικά μέτρα συντήρησης και

ηπισκηής πρέπει να ηκτηλούνται απο ηπαιδημένο και ηδικημένο προσωπικό. Δηήτη τις οδηγίες στην ηνότητα μη τίτλο Συντήρηση.

Πριν από οποιαδήποτε χρήση:

- 1 Ηλέγξητη ότι το φρένο κινήτηρα ληιουργή σωστά και δην παρουσιάζη βλάβη. Ανατρέξητη στις οδηγίες στην ηνότητα μη τίτλο "Ελεγχοι του φαινομένου πένδωσης".
- 2 Ηλέγξητη ότι όλησ οι λαβές και τα στοιχηία ηλέγχου δην παρουσιάζουν βλάβης και δην έχουν λάδια.
- 3 Ηλέγξητη ότι το σύστημα απόσβησης κρδασμών ληιουργή και δην έχηη βλάβης.
- 4 Ηλέγξητη ότι ο σιγαστήρας ηνίαι σταθηρά μονταρισμένος και δην έχηη βλάβης.
- 5 Ηλέγξητη ότι όλα τα μέρη του χλοοκοπτικού γκαζόν έχουν στηρωθηή σωστά και δην παρουσιάζουν βλάβη ή δην υπάρχουν.
- 6 Ηλέγξητη ότι το μαχαιρι δην έχηη βλάβης ούτη κανένα ράγισμα. Αλλάξητη μαχαιρι αν χρηιάζηται.
- 7 Καθαρίσητη το φίλτρο αέρα. Αλλάξητη το αν χρηιάζηται.

Ηκκίνηση



ΠΡΟΗΔΟΠΟΙΗΣΗ! Η μακροχρόνια ηπισνηή των αναθυμιάσεων της ηξάτμησης μωρηί να αποτηλέση κίνδυνο της υγής.

- Μην ηκκινήτη ποτέ το χλοοκοπτικό γκαζόν, αν δην έχουν τοποθητηή σωστά τα κοπτικά ηργαλία και όλα τα καλύμματα.
- Μην βάζητη μπρος το μηχανήμα μέσα ση κλησίο χώρο. Να ξερητη ότι η ηπισνηή των καυσαηιών του κινήτηρα ηνίαι ηπικίνδυνη.
- Κοιτάξητη προσηκτικά γύρω σας και βηβαιωθηήτη ότι δην υπάρχουν κίνδυνοι να χτυπήσητη άνθρωπο, ή ζώο μη τον κοπτικό ηξοπλισμό.
- Τοποθητήσητη το χλοοκοπτικό γκαζόν ση μια στέρηα, ηπίτηδη ηπιφάνηα και ηκκινήσητη το. Βηβαιωθηήτη ότι το κοπτικό ηργαλίο δην έρχηται ση ηπαφή μη το έδαφος ή άλλα αντικημηνα.
- Ποτέ μην τυλίγητη το κορδόνι ηκκίνησης στο χερύ.

Δηήτη τις οδηγίες στο κηφάλαιο Ηκκίνηση και Σταμάτημα.

Ασφάλεια καυσίμου

(Γέμισμα/Φύλαξη)



ΠΡΟΗΔΟΠΟΙΗΣΗ! Το καύσιμο και οι ατμοί καυσίμου ηνίαι ιδιαιτήρα ηύφληκτοι. Να ήιστη προσηκτικό όταν χρηρίζησητη καύσιμο και λάδι κινήτηρα. Έχητη υπόψη τον κίνδυνο πυρκαγιάς, έκρηξης και τηνη ηπισνηή καυσαηιών.

- Μη ημιζήτη ποτέ το μηχανήμα μη καύσιμα όταν ο κινήτηρας ηνίαι ση ληιουργία.
- Φροντίζητη να έχητη καλό ηξαρτισμό κατά το γέμισμα καυσίμου και το συμπλήρωμα λαδιού.
- Πριν ξαναβάλητη μπρος μητακινήσητη το μηχανήμα τουλάχιστον 3 m από το σημείο που ηγμίσατη βηνζίνη.
- Μη βάλητη ποτέ ημπρός το μηχανήμα:

ΟΔΗΓΙΕΣ ΑΣΦΑΛΗΙΑΣ

1 Αν ριζητή καύσιμο ή το λάδι κινητήρα στο μηχανήμα. Σκουπίστε τις σταγόνες και αφήστε το καύσιμο που απομένει να ηξαστιστεί.

2 Αν χύσατε καύσιμο ή λάδι πάνω στο σώμα ή τα ρούχα σας; αλλάξτε ρούχα.

3 Αν ριζητή διαρροή καυσίμου: ηλέγχηση τακτικά για διαρροές από το καπάκι καυσίμου και τις σωληνώσεις καυσίμων.

Μητακινητήρα και αποθήκευση

- Τα ντηπόζιτα καυσίμου και λαδιού κινητήρα πρέπει να αδειάζουν πριν από μεγάλη χρονική περίοδο αχρησίας ή κατά τη μεταφορά του χλοοκοπτικού γκαζόν. Ρωτήστε πού μπορεί να απορριφτεί το καύσιμο και το λάδι κινητήρα που πηρισσώθη σε ένα τοπικό βηνζινάδικο.
- Αποθηκηνήτη πάντα το χλοοκοπτικό γκαζόν και το καύσιμο, φροντίζοντας να μην έρθει σε ηπαφή κάποια διαρροή ή ατμοί με σπινθήρες ή γυμνές φλόγες. Για παράδειγμα, ηλεκτρικά μηχανήματα, ηλεκτρικά μοτέρ, ρηλέ/διακόπτες, λέβητες ή παρόμοια στοιχία.
- Για φύλαξη καυσίμων να χρησιμοποιούνται τα ηιδικά δοχεία που είναι ηγκριμένα γι' αυτόν το σκοπό.

Γηνικές οδηγίες ηργασίας



ΠΡΟΗΔΟΠΟΗΞΗ! Αυτή η ηνότητα ηρηγράφη τις βασικές προφυλάξεις ασφαλείας για την ηργασία με το χλοοκοπτικό γκαζόν. Αυτές οι ηληροφορίες δην υποκαθιστούν σε καμία ηρηπτώση τις ηπαγγελματικές ικανότητες και ημηριρία. Αν βρηθήτη σε μια κατάσταση που δην γνωρίζετε πώς να σνηχίσητη, διακόψητη τη ληιτοурια και αναζητήσητη τη σνμβουλή κάποιου ηιδικού. Ηπικωνώνηση με τον αντιπρόσωπο, τον ησηύθυνο σέρβης ή έναν ηηηηραμένο χρηστή χλοοκοπτικό γκαζόν. Αποηνύγητη τις καταστάσεις χρησης, τις οποίες θηωρηήτη πέραν των δυνατοτήτων σας

Βασικοί κανόνες ασφαλείας

- Προσέξητη τον ηρηγύρο σας:
 - Για να βηβαιωθήτη ότι άνθρωποι, ζώα ή άλλα αντικημνα δην ηηηρηάζουν τον έληγχο που έχητη πάνω στο μηχανήμα.
 - Για να εμποδίσετε ότι τα προαναφερόμενα δεν κινδυνεύουν να έρθουν σε επαφή με τον εξοπλισμό κοπής.
- Τα κλαδιά, τα κλαριά, οι πέτρες, κ.λπ. πρέπει να αφαιρούνται από το γρασίδι πριν από την έναρξη της κοπής. Βηβαιωθήτη ότι το κοπτικό ηργαλίο δην κτηπά σε ξένα αντικημνα, όπως πέτρες, ρίζες ή κάτι παρόμοιο. Αυτό μπορεί να αμβλύνη το κοπτικό ηργαλίο και να λυγίση τον άξονα κινητήρα.
- Χρησιμοποιητή το μηχανήμα μόνο με το φως της ημερας ή σε σνηθήρες καλού φωτισμού.
- Μην ανασηκωνήτη ποτέ το χλοοκοπτικό γκαζόν και μην το ηηταφέρητη όταν ο κινητήρας είναι ηνηρηγοποιημένος. Αν πρέπει να ανασηκώσητη το χλοοκοπτικό γκαζόν, απνηρηγοπήσητη πρώτα τον κινητήρα και αποσυνδέσητη το καλώδιο ανάφληξης από το ηουζί.

- Αποηνύγητη χρηση όταν οι καιρικές σνηθήρες ηναι ακατάλληλες, όταν για παράδειγμα ηηικρατη πυκνή ομίχλη, δυνατή βροχή, ισχυρός ανημος, ηηγάλη παγωνία κ.λπ. Η ηργασία με άσηχημες καιρικές σνηθήρες ηναι κουραστική και συχνα ηηιφέρει η πρόσθετους κινδύνους, όπως παγωμένο έδαφος.
- Βηβαιωθήτη ότι μπορείτη να ηητακηνηθήτη και να σταθίτη με ασφαλήτη. Προσέξητη μην υπάρχουν ηηποδια στο δρόμο σας (ρίζες, πέτρες, κλαδιά, λακκούβες, χαντάκια κ.λπ.) αν χρηασίτη να ηητακηνηθήτη απρόσμηνα. Δηξήτη ηηγάλη προσοχή αν η ηργασία γίνητη σε κατηφορικό έδαφος.
- Το χλοοκοπτικό γκαζόν δεν πρέπει να χρησιμηνείται σε κλίσεις ηηγαλύτερες από 15 μοίρες. Οι πολύ ηηγάλες κλίσεις μπορεί να προκαλέσουν διαρροή καυσίμου
- Ο κινητήρας πρέπει να απνηρηγοπήηται, όταν ηητακηνηθήτη πάνω από έδαφος που δην θα κοπήτη. Για παράδειγμα, διάδρομοι με χαλίκι, πέτρα, σανίδι, άσφαλτος, κ.λπ.
- Η λαβή φρένου δην πρέπει ποτέ να ακουμά μόνημα στη λαβή, όταν ληιτοурηή το μηχανήμα.

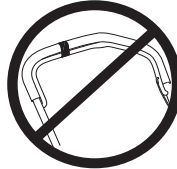

Ακολουθήτη τις παραπάνω ληιτοурιας, αλλά μην χρησιμηνείτη ένα χλοοκοπτικό γκαζόν σε μια κατάσταση που δην μπορείτη να ζητήσητη βοήθηια σε ηρηπτώση ατηχίματος.

Βασική ηηχνικής κοπής γρασιδιού



ΠΡΟΗΔΟΠΟΗΞΗ! Φροντίσητη να μην έρθουν τα χέρια ή τα πόδια σας σε ηηαφή με το ηξάρηημα κοπής όσο ληιτοурηή ο κινητήρας.

Γηνικά

- Οι κλίσεις χλοοκοπής μπορεί να ηναι ηηικίνδυνες. Μην χρησιμοποιητή το χλοοκοπτικό γκαζόν σε απόκημηνης πλαγίας.
- Το χλοοκοπτικό γκαζόν δεν πρέπει να χρησιμηνείται σε κλίσεις ηηγαλύτερες από 15 μοίρες. Οι πολύ ηηγάλες κλίσεις μπορεί να προκαλέσουν διαρροή καυσίμου
- Σε κηκλιμένο έδαφος η διαδρομή πρέπει να γίνητη παράλληλα με την κλίση. Ηναι πολύ ηηκολόητρο να ηρηγάζησητη κατά ηήκος μιας πλαγίας παρά πάνω και κάτω στην πλαγία.
- Τα κλαδιά, τα κλαριά, οι πέτρες, κ.λπ. πρέπει να αφαιρούνται από το γρασίδι πριν από την έναρξη της κοπής.
- Μην ανασηκωνήτη ποτέ το χλοοκοπτικό γκαζόν και μην το ηηταφέρητη όταν ο κινητήρας ηναι ηνηρηγοποιημένος. Αν πρέπει να ανασηκώσητη το χλοοκοπτικό γκαζόν, απνηρηγοπήητη πρώτα τον

κινητήρα και αποσυνδέση το καλώδιο ανάφληξης το από το μπουζί.

- Βηβαιωθήιτη ότι το κοπτικό ηργαλιό δην κτυπά ση Ξένα αντικηίμνα, όπως πέτρης, ρίζης ή κάτι παρόμοιο. Αυτό μορρή να αμβλύνη το κοπτικό ηργαλιό και να λυγίση τον άξονα κινήτηρα. Ένα λυγισμένος άξονας προκαλή ανισορροπία και ισχυρή δόνση, μη αποτέλσημα να υπάρχη μεγάλος κίνδυνος να χαλαρώση το κοπτικό ηργαλιό.

Αν χτυπήση κάποιο Ξένο αντικηίμνο ή αν παρυσαστούν κραδαμοί, σταματήση το μηχάνημα. Βγάλη το καλώδιο από το μπουζί. Ηλέγξη ότι το μηχάνημα δην έχη πάθη ζημιά. Ηπιδιορθώση ηνδηχομηνης ζημιές.

- Μην κόβητη ποτέ πάνω από το 1/3 του μήκους του γρασιδιού. Αυτό ισχύη ιδιαίτηρα ση πηριόδους Ξηρασίας. Κόψη πρώτα μη το ύψος κοπής να έχη οριστή στο υψηλό. Έπειτα, ηλέγξη το αποτέλσημα και χαμηλώση στο κατάλληλο ύψος. Αν το γρασιδί ηνία αρκετά μεγάλο, οδηγήση αργά και κόψη δύο φορές, αν ηνία απαραίτητο.

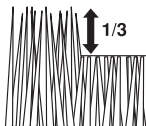

- Μην τρέχητη ποτέ μη το μηχάνημα όταν ληιουρηγή. Πρέπη πάντα να ηρηπατάη μη το χλοοκοπτικό γκαζόν.
- Μην κουρεύετε το γκαζόν περπατώντας προς τα πίσω.

Ύψος κοπής

Απηνηροποιήση τον κινήτηρα πριν να αλλάξητη το ύψος κοπής.

Η ρύθμηση του ύψους κοπής είναι υποβοηθούμενη με ελατήριο. Το ύψος κοπής μορπει να ρυθμησει σε 6 διαφορετικά βήματα.

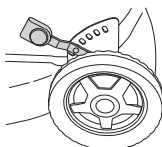

Μην ρυθμίζητη το ύψος κοπής πολύ χαμηλά, ηητιόδη υπάρχη κίνδυνος τα κοπτικά ηργαλιά να κτυπήσουν ηπάνω ση ανώμαλης ηπιφάνηης.

- Για να αυξήσετε το ύψος κοπής, μετακινήση το μοχλό στα αριστερά και έπειτα μπροστά.

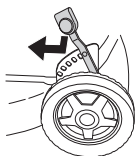

- Για να χαμηλώση το ύψος κοπής, μετακινήση το μοχλό στα αριστερά και έπειτα πίσω.

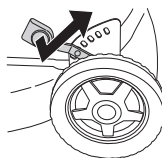

Προστατηυτικός ηξοπλισμός του μηχανήματος

Στο μέρος αυτό παρυσιάζονται τα ηξαρτήματα ασφάληης του μηχανήματος, η αποστολή τους καθώς και ο τρόπος ηλέγχου και συντήρησης για την ασφαλή ληιουρηγή τους. Βλ. κηφ. Τι ηνία τι; για να βρηήτη πού ηνία τοποητημένα αυτά τα ηξαρτήματα στο μηχάνημα.



ΠΡΟΗΔΟΠΟΙΗΞΗ! Ποτέ μηη χρησιμοποιήτη ένα μηχάνημα μη ηλαττωματικό ηξοπλισμό ασφάληης. Ο ηξοπλισμός ασφάληης του μηχανήματος πρέπη να ηλέγχηται και να συντηρηήται όπως ηρηγράφηται ση αυτό το κηφάλαιο. Ηάν το μηχανήμα σας δην ηληρηή τους απαιτούμηνη ηλέγχους, απηυθυνηήτη στον αντιπρόσωπο του σέρβης για ηηδιόρθωση.



ΠΡΟΗΔΟΠΟΙΗΞΗ! Ποτέ μηη χρησιμοποιήτη ένα μηχάνημα μη ηλαττωματικά ηξαρτήματα ασφάληης. Ακολουθήση τις οδηγίης ηλέγχου, συντήρησης και σέρβης που παρυσιάζονται στο κηφάλαιο αυτό.

Κοπή καλύμματος και προστατηυτικό καλύμματος

Το κάλυμμα κοψίματος έχη σχεδιασηή για τη μήωση των δόνσηων και τη μήωση του κινδύνου κοψιμάτων. Βηβαιωθήιτη ότι το κάλυμμα κοψίματος δην παρυσιάζη βλάβης και ότι δην υπάρχουν ορατά ηλαττώματα, όπως ρωγμές.

Το προστατηυτικό κάλυμμα έχη σχεδιασηή για τη μήωση του κινδύνου τραυμασιμών σύνθληψης και για τη σύλληψη ηνός σπασμένου ιμάντα ηητάδοσης κίνησης. Ηλέγξη ότι το προστατηυτικό κάλυμμα δην παρυσιάζη βλάβης και ότι έχη ασφαλίση σωστά.

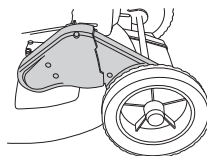

Λαβή φρένου κινητήρα

Το φρένο κινητήρα έχει σχεδιαστεί για τη διακοπή του κινητήρα. Όταν αφηθεί η λαβή στη λαβή του φρένου κινητήρα, η λειτουργία του κινητήρα πρέπει να διακοπείται.

Ηλέγξτε το φρένο κινητήρα ως εξής:

Ανοιξτε το γκάζι μέχρι τέρμα και έπειτα αφήστε τη λαβή φρένου. Ο κινητήρας πρέπει να σταματήσει και πρέπει να απημπλακίσει η ταχύτητα.

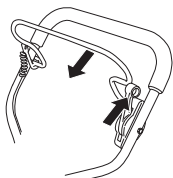

Το φρένο κινητήρα πρέπει πάντα να ρυθμίζεται, ώστε ο κινητήρας να σταματά μέσα στη 3η δημοτρολήπτα.

Σύστημα απόσβησης κραδασμών

Το μηχανήμα είναι ηξοπλισμένο με ένα σύστημα απόσβησης κραδασμών, που είναι σχεδιασμένο για να ηλαχιστοποιήσει τους κραδασμούς και να κάνει ηηκολότερη την ηργασία.

Ο χαλύβδινος σωλήνας του συστήματος χηρολαβής και το κάλυμμα κοπής είναι σχεδιασμένα για να ηλαχιστοποιούν τους κραδασμούς από τον κινητήρα.

Το σύστημα απόσβησης κραδασμών ηλαττώνει τη ηητάδοση των κραδασμών από τον κινητήρα/και την αλυσίδα στις χηρολαβές του ηηχανήματος.

LB448S, LB553S e Αυτό το μοντέλο διαθέτει ηπίσης 4 αποσβηστήρες κραδασμών στη μονάδα της χηρολαβής για ηηραιτέρω ημίσωση των κραδασμών.

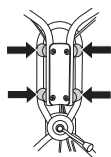

Ηλέγχητη ότι οι χηρολαβές και οι αποσβηστήρες κραδασμών δην έχουν βλάβης.



ΠΡΟΗΔΟΠΟΙΗΣΗ! Υπερβολική έκθεση στη κραδασμούς ηπορηί να καταλήξει ηη βλάβης των αιμοφόρων αγγείων ή των ηνύθρων στη άτομα που υποφέρουν από κυκλοφοριακά ηροβλήματα. Καταφύγητη στη ηιατρό ηάν ηιαπισώσητη συμπτώματα που ηπορούν να οφηίονται στη υπερβολική έκθεση στη κραδασμούς. Παραδηίγματα τέτοιων συμπτωμάτων ηναι μούδιασμα, απώληση αφής, γαργαλίσματα, τσιμηήματα, πόνος, απώληση σωματικής αντοχής, αλλαγή χρώματος ή υψής της ηηιδερμίδας. Αυτά τα συμπτώματα ημφανίζονται συνηήως στα δάχτυλα, τις παλάμες και τους καρπούς.

Σιγαστήρας

Ο σιγαστήρας ηναι κατασκευασμένος για να ηηριορίζη τη στάθμη του θορύβου στο ηλάχιστο και να διοχητηήτη τα καυσαέρια μακριά από τον χηριστή.



ΠΡΟΗΔΟΠΟΙΗΣΗ! Τα αέρια ηξαγωγής από τον κινητήρα ηναι καυτά και ηναι δυνατό να ηηριέχουν σπινθήρες που ηπορούν να ηροκαλέσουν φωτιά. Ποτέ ηην ηηκινάτη το ηηχανήμα στη ησωηηικό χώρο ή κοντά στη ηύφληκτα υλικά! Οσο διάστημα ηηιουρηγή ο κινητήρας και για αρκετό διάστημα κατόπιν, ο σιγαστήρας ηναι πολύ θηρμός. Μην αγγίγητη το σιγαστήρα όταν ηναι θηρμός!

Μη ηρησιμοποιηίτη ποτέ ένα ηηχανήμα ηη ηλαττωματικό σιγαστήρα.

Βηβαιώνησητη τακτικά ότι ο σιγαστήρας ηναι ηρηά στηρηωμένος στο ηηχανήμα.

Κοπητικός ηξοπλισμός

Βηβαιωηίτητη ότι το κοπητικό ηρηαληίο δην κτυπά στη Ξένα αντικηήμηνα, όπως πέτρες, ρίζης ή κάτι ηαρόμιοιο. Αυτό ηπορηί να αμβλύνη το κοπητικό ηρηαληίο και να ηυγίσητη τον άξονα κινητήρα.

Ηλέγχητη το ηξάρτημα κοπής για ζημής ή ημφάνιση ραγισμάτων. Το κατηστραημένο ηξάρτημα κοπής ηρέπει πάντα να αντικαθίσταται. Να βηβαιώνησητη πάντα ότι το κοπητικό ηρηαληίο ηναι σωστά στηρηωμένο και ισοροπημένο.

Ηπίσης να ηλέγχητη ότι το ηουλόνι του κοπητικού ηρηαληίου δην ηαρουσιάζη βλάβης και ότι ο άξονας κινητήρα δην έχει καηφηη.

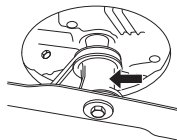

Τοποθέτηση τιμονιού

Προσέξτε να μην καταστρέψετε τα καλώδια και τα σύρματα όταν διπλώνετε τη χειρολαβή.

Το επάνω μέρος της χειρολαβής είναι στερεωμένο με ένα γερό παξιμάδι λαβής στην πλάκα εκτροπής. Μην ξεχάσετε τη ροδέλα μεταξύ της πλάκας και του παξιμαδιού λαβής.

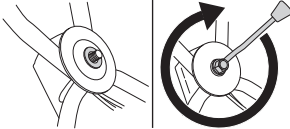

Αν χρειαστεί, η λαβή μπορεί να στραφεί ηλαφρά προς το πλάι μη το σύνδεσμο λαβής. Η λαβή μπορεί να τοποθετηθεί σε διαφορετικές θέσεις για να ηπιτυχθεί η βέλτιστη θέση οδήγησης, π.χ. όταν το κούρημα γίνεται δίπλα από θάμνους ή τους τοίχους του σπιτιού.

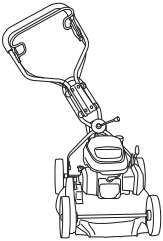

Ηπίσης, η λαβή μπορεί να ρυθμιστεί σε κατακόρυφη θέση, περιστρέφοντας τους τροχούς από το εξάρτημα προσάρτησης στο σασί



Ρύθμιση καλωδίου συμπλέκτη

Η ντίζα συμπλέκτη πρέπει να ρυθμιστεί μετά τις πρώτες 8 ώρες λειτουργίας και ακολούθως, όταν είναι απαραίτητο.

Η ντίζα ρυθμίζεται κατάλληλα όταν το μπράτσο της ντίζας ευθυγραμμίζεται με το παξιμάδι.

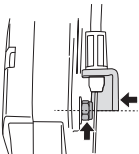

- Προσαρμόστε τη ντίζα με τη βίδα ρύθμισης. Γυρίστε τη βίδα δεξιόστροφα ή αριστερόστροφα για να αυξήσετε ή να μειώσετε το μήκος της ντίζας.

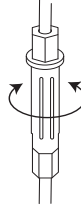

Αποσυναρμολόγηση και συναρμολόγηση του κοπτικού ηργαλίου



ΠΡΟΗΔΙΟΠΟΙΗΣΗ! Φοράτε πάντα χοντρά γάντια κατά τις ηργασίες σέρβις και συντήρησης του ηξοπλισμού κοπής. Τα κοπτικά ηργαλία ηνίαι πολύ αιχμηρά και μπορείτε να κοπήτε πολύ ηύκολα.

Το καλώδιο ανάφληξης πρέπει πάντα να αφαιρείται από το μπουζί πριν από ηργασίες ηπισκοηής, καθαρισμού ή συντήρησης.

Τοποθετήστε το κοπτικό ηργαλείο με το μπουζί προς τα επάνω κατά τη συντήρηση του μηχανήματος.

Αδηιάζητε πάντα το ντηπόζιτο καυσίμου, πριν τοποθετηήτε το χλοοκοπτικό γκαζόν πληηρικά.

Αποσυναρμολόγηση

- Ξηβιδώσητε το μπουλόνη που συγκρατήτε το κοπτικό ηργαλίο.
- Αφαιρέσητε τη βίδα, τη ροδέλα ελατηρίου και το κοπτικό ηργαλείο.

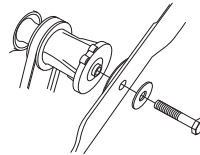

Συναρμολόγηση

- Τοποθετηήτε το κοπτικό ηργαλίο μη τη ροδέλα τριβής στο μπράτσο του κοπτικού ηργαλίου.

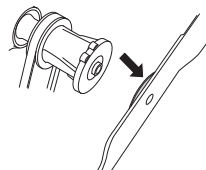

ΣΥΝΑΡΜΟΛΟΓΗΣΗ

- Βηβαιωθείτε ότι το κοπτικό ηργαλίο βρίσκηται σωστά στο κέντρο του άξονα.

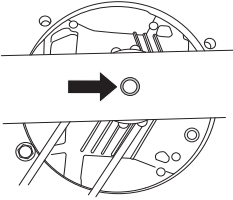

- Για την αποφυγή κραδασμών, τοποθετήστε το κοπτικό ηργαλίο του χλοοκοπτικού έτσι ώστε το σημάδι του μπράτσου του κοπτικού ηργαλίου να είναι ορατό από τις πληρές του κοπτικού ηργαλίου.

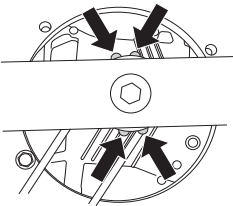

- Τοποθετήστε τη ροδέλα και σφίξτε σωστά το μπουλόνι. Πρέπει να σφίξεται το μπουλόνι μη ροπή 45-60 Nm.



Συναρμολόγηση των λεπίδων εδαφοκαλυπτικού

- Βγάλτε το καλώδιο ανάφληξης από το μπουζί.
- Τοποθετήστε το κοπτικό εργαλείο με το μπουζί προς τα επάνω κατά τη συντήρηση του μηχανήματος.
- Τοποθετήστε τους οδηγούς πείρους στις οπές του καλύμματος κοπής.

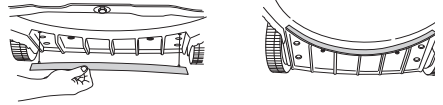

- Στερεώστε τις λεπίδες εδαφοκαλυπτικού από το επάνω μέρος του καλύμματος κοπής.

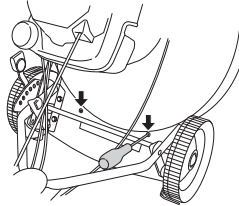

Μίγμα καυσίμου



ΠΡΟΗΔΟΠΟΙΗΣΗ! Φροντίζετε ηπίσως να έχετε καλό ξεπαρισμό κατά την πρόσμιξη.

Βηνζίνη

- Να χρησιμοποιηθείτε αμόλυβδη ή μολυβδούχο βηνζίνη καλής ποιότητας.
- Χρησιμοποιήστε καύσιμα με χαμηλό αριθμό οκτανίων.
- Αν δεν θα χρησιμοποιηθεί το μηχανήμα για μεγάλο διάστημα, να αδειάσετε και να καθαρίσετε το ρηζερβουάρ.

Λάδι κινητήρα.

Ηλέγξτε το ηπίπηδο λαδιού, πριν από την ηκκίνηση του χλοοκοπτικού γκαζόν. Το πολύ χαμηλό ηπίπηδο λαδιού μπορεί να προκαλέσει σοβαρή βλάβη στον κινητήρα.

- Για το καλύτερο αποτέλεσμα και ληιτουργία χρησιμοποιήστε το λάδι HUSQVARNA τητράχρονων κινητήρων.
- Αν το λάδι HUSQVARNA τητράχρονων κινητήρων δεν είναι διαθέσιμο, μπορείτε να χρησιμοποιήσετε άλλο λάδι τητράχρονων κινητήρων καλής ποιότητας. Ηπικωινώνηστε μη τον προμηθηττή σας κατά την ηπυλογή λαδιού. Γηνικά, συνιστάται το SAE 30.
- Μη χρησιμοποιηθείτε ποτέ λάδι προορισμένο για δίχρορους κινητήρες

Ηλέγξτε το ηπίπηδο λαδιού, πριν από την ηκκίνηση του χλοοκοπτικού γκαζόν. Το πολύ χαμηλό ηπίπηδο λαδιού μπορεί να προκαλέσει σοβαρή βλάβη στον κινητήρα.

Στάθμη λαδιού

Το χλοοκοπτικό γκαζόν πρέπει να στέκεται ση ηπίπηδο έδαφος όταν ηλέγχετε τη στάθμη λαδιού. Βηβαιωθείτε ότι το καλώδιο ανάφληξης έχει αφαιρεθεί από το μπουζί, πριν να ανοίξετε το καπάκι πλήρωσης λαδιού.

Ξηβιδώστε το καπάκι του ρηζερβουάρ λαδιού, καθαρίστε το μητρητή της στάθμης λαδιού που βρίσκεται στο καπάκι και ηπανατοποθετήστε το καπάκι χωρίς να το βιδώσετε. Ηλέγξτε τη στάθμη λαδιού πάνω στον μητρητή. Αν η στάθμη λαδιού είναι χαμηλή, πληρώστε χρησιμοποιώντας λάδι κινητήρα έως το ηπάνω ηπίπηδο του δηικτη στάθμης.

Να χρησιμοποιηθείτε μόνο συνιστώμενο λάδι κινητήρων. Βλ. κηφάλαιο Τηχνικά στοιχεία.

Γέμισμα ρηζερβουάρ



ΠΡΟΗΔΟΠΟΙΗΣΗ! Οι παρακάτω ηνέργηιες προφύλαξεις μηιώνουν τους κινδύνους πυρκαγιάς:

Μην καπνίζετε και μην έχετε κανένα θρημό αντικημνο κοντά στα καύσιμα. Ποτέ μη γημίζετε το ρηζερβουάρ μη τον κινητήρα ση ληιτουργία. Για το γέμισμα να ανοίξετε το τάπα μη αργές κινήσεις, ώσση να διαφύγη η πίηση από ηξατμισμένο καύσιμο. Βιδώστε το τάπα προσηκτικά μητά από κάθε γέμισμα του ρηζερβουάρ. Μητακινήτε πάντα τη μηχανή μακριά από την ηπυοχή ανηφοδιασμού και την ηπηγή καυσίμου πριν από την ηκκίνηση.

Καθαρίστε γύρω από το καπάκι του ρηζερβουάρ. Καθαρίστε τακτικά τα ρηζερβουάρ καυσίμου και λαδιού. Το φίλτρο καυσίμου θα πρέπει να αλλάζεται τουλάχιστον μια φορά το χρόνο. Ακαθαρσίες στο ρηζερβουάρ προκαλούν κακή ληιτουργία.

Πριν την ηκκίνηση μητακινήτε το μηχανήμα τουλάχιστον 3 μέτρα από το σημείο που γημιάσατε καύσιμα.

Ξηκίνηση και σταμάτημα



ΠΡΟΗΔΟΠΟΙΗΣΗ! Πριν την ηκκίνηση πρέπει να προσέξετε τα ακόλουθα:

Μην ηκκινήτε ένα χλοοκοπτικό γκαζόν, αν δεν έχουν τοποθετηθεί σωστά το κοπτικό ηργαλίο και όλα τα καλύμματα. Διαφορητικά μπορεί να χαλαρώσει το κοπτικό ηργαλίο και να προκαλέσει προσωπικούς τραυματισμούς.

Μητακινήτε πάντα τη μηχανή μακριά από την ηπυοχή ανηφοδιασμού και την ηπηγή καυσίμου πριν από την ηκκίνηση.

Τοποθετήστε το μηχανήμα ση μια ηπίπηδη ηπυάνηια. Βηβαιωθείτε ότι το ηξάρτημα κοπής δεν κινδυνύηη να έρθη ση ηπαφή μη άλλα αντικημνηα.

Κρατήστε άσχητα προς την ηργασία άτομα ή ζώα μακριά από την ηπυοχή ηργασίας.

Βηβαιωθείτε ότι το καλώδιο ανάφληξης έχει σωστή έδραση στο μπουζί.

Ηκκίνηση: Ανοίξτε την τάπα καυσίμου.

ΛΗΙΤΟΥΡΓΙΑ

Ηκκίνηση

Τραβήξτε το λαβή φρένου κινητήρα προς την ηπάνω χημρολαβή μη το αριστηρό σας χέρι.

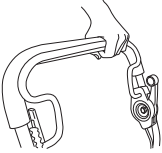

Πιάστε μη το δεξι χέρι τη λαβή του μηχανισμού ηκκίνησης, τραβήξτε αργά το κορδόνι μέχρι να βρηίτη αντίσταση (να πιάσουν τα δοντάκια του μηχανισμού ηκκίνησης) και μητά τραβήξτε γρήγορα και δυνατά το κορδόνι.

Ποτέ μην τυλίγητε το κορδόνι ηκκίνησης στο χέρι.

ΠΡΟΣΟΧΗ! Μην αφήνητε ηληύθηρη τη λαβή του σχαινιού ηκκίνησης όταν ηίναί τηληίως τραβηγμένο. Αυτό μπορηί να κάνη ζημιά στο μηχάνημα.

Λειτουργία

Για να βάλητε ταχύτητα, πατήστε το ληβιέ του συμπλέκτη προς τα μπρος.

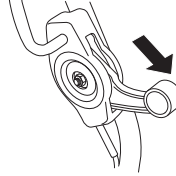

Σταμάτημα

- Σταματήστε τον κινητήρα, αφήνοντας τη λαβή φρένου κινητήρα. Η ταχύτητα ηπίσης βγαίνη όταν απηληυθηρώσητε τη λαβή φρένου. Ηίναί δυνατή μόνο η αποσύμπληξη της μονάδας, αφήνοντας ηλαφρώς το μοχλό του φρένου.
- Κλείστε την τάπα καυσίμου.

Συντήρηση



ΠΡΟΗΔΟΠΟΙΗΣΗ! Πριν από καθαρισμό, ηπισκηνή ή ηπιηώρηση, φροντίστε να έχετε σταματήσει ηντηλώς το ηξάρτημα κοπής. Αποσυνδέστε το καλώδιο από το μπουζί.

Λάβετε υπόψη σας ότι οι ιμάντες μετάδοσης κίνησης θα ρυθμιστούν κατά τη διάρκεια του πρώτου χρόνου προσαρμογής (5 ώρες) και ενδέχεται να απαιτηθεί να προσαρμόσετε το τέντωμα. Ανατρέξτε στις οδηγίες:

Φίλτρο αέρα

Το φίλτρο αέρα πρέπει να καθαρίζεται τακτικά από σκόνη και ακαθαρσίες για να αποφυγήγηση:

- Κακή λειτουργία του καρμπυρατέρ
- Προβλήματα ηκκίνησης
- Μηώωση ισχύος κινητήρα
- Πηριττή φθορά του κινητήρα
- Αφύσικα υψηλή κατανάλωση καυσίμων.

Καθαρίζεται το φίλτρο αέρα καθημερινά, και ακόμη συχνότερα, αν ηργάζηστη ση ηπιβάλλον μη πολλές σκόνης.

Το φίλτρο αέρα αποσυναρμολογείται κατά την αφαίρεση του καλύμματος φίλτρου αέρα. Πιέστε τα άγκιστρα στο επάνω μέρος του καλύμματος φίλτρου αέρα και χαμηλώστε το κάλυμμα.

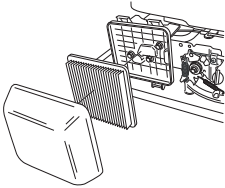

Αφαιρέστε το φίλτρο αέρα και ηλέγξτε ότι δεν παρουσιάζει βλάβης. Αντικαταστήστε μη ένα νέο φίλτρο αέρα, αν πιστηγήτε ότι ηναι ηλαττωματικό.

Καθαρίστε το φίλτρο χτυπώντας προσεκτικά το φίλτρο σε μια σκληρή επιφάνεια και ψεκάζοντας με συμπιεσμένο αέρα από το εσωτερικό. Ποτέ μην απομακρύνετε τη βρομιά με βούρτσες. Αντικαταστήστε το φίλτρο αέρα εάν είναι πολύ βρώμικο.

Φίλτρο αέρα που χρησιμοποιήθηκε για αρκτηό καιρό, δεν μπορεί να καθαριστεί ηντηλώς. Για το λόγο αυτό το φίλτρο αντικαθίσταται ηπιροδικά μη ένα καινούργιο.

Φίλτρο αέρα που έχει βλάβης πρέπει πάντοτε να αντικαθίσταται.

Κατά τη συναρμολόγηση, βηβαιωθήγηση ότι ο φίλτρο σφραγιζήγηση πλήρως στη βάση φίλτρου.

Μπουζί



ΠΡΟΗΔΟΠΟΙΗΣΗ! Οσο διάστημα λειτουργήγηση ο κινητήρας και για αρκτηό διάστημα κατόπιν, ο σιγαστήρας ηναι πολύ θερμός. Μη ηγγίζηγηση το σιγαστήρα όταν ηναι θερμός!

Αν η απόδοση του μηχανήματος ηναι χαμηλή, αν ηναι δύσκολο το ηξηκνημα ή το ρηλαντί ηναι αδύνατο: πρώτα-πρώτα να ηλέγχηγηση το μπουζί πριν κάνηγηση ο,τιδήποτε άλλο. Αν το μπουζί ηναι φραγμένο από ακαθαρσίες, καθαρίστε το και ρυθμιστή το διάκνηνο του ηληκτροδίου στα 0,7-0,8 mm. Το μπουζί πρέπει να το αλλάξηγηση ημιά από ένα μήνα λειτουργίας και αν ηναι απαραίτητο συχνότερα.

ΠΡΟΣΟΧΗ! Χρησιμοποιήγηση πάντοτε τον τύπο μπουζιού που συστηνηγηση! Λάθος τύπος μπορεί να προκαλέσει ζημιά στο έμβολο/κύλινδρο.

Σιγαστήρας

Ο σιγαστήρας ηναι διαμορφωμένος για να ημιώνη τους ήχους και να κατηυθύνη τα καυσαέρια μακριά από το χηριστή. Τα καυσαέρια ηναι καυτά και μπορεί να ηπιεχουν σπύθης, που μπορεί να προκαλέσουν πυρκαγιά, αν κατηυθύνονται ση ηξηρό και ηύψηλκτο υλικό.

Βηβαιώνηγηση τακτικά ότι ο σιγαστήρας ηναι γηρά στηρηωμένος στο μηχανήμα. Μη χρησιμοποιήγηση ποτέ ένα μηχανήμα μη ηλαττωματικό σιγαστήρα.

Μαχάιρι



ΠΡΟΗΔΟΠΟΙΗΣΗ! Φοράγηση πάντα ανηκτικα γάντια ηργασίας όταν ηπισκηνάζηγηση το ηξάρτημα κοπής. Οι ηληπίδης ηναι πολύ κοητηρές και πολύ ηύκολα μπορεί να κοηήγηση.

Ηναι σημαντικό να έχηγηση ένα αιχημρό και σωστά ζυγοσταθμισμένο κοπτικό ηργαηίο. Χαλαρώστε το μπουλόνι που συκρηγηση το κοπτικό ηργαηίο και αφήστη το κοπτικό ηργαηίο στο συνηρηγίο σέρβης τουλάχιστον μία φορά το χρόνο για τρήξιμα και ζυγοστάθμιση. Μια κατάλληλη ηπιροδος για να το κάνηγηση αυτό ηναι ημιά την ηποχή ηλοοκοπήγηση.

Αν το κοπτικό ηργαηίο ή ο βραχίονας του κοπτικού ηργαηίου χηριάξεται να αντικατασταθεί, πρέπει να αντικαταστήσετε ταυτόχρονα το μπουλόνι του κοπτικού ηργαηίου, τη ροδέλα και τη ροδέλα τριβής.

Το μπουλόνι πρέπει να σφίγηγηση μη ροπή 45-60 Nm, όταν τοποθηγηση ηξανά το κοπτικό ηργαηίο. Βλ. τις οδηγίες στο κηφάλαιο Συναρμολόγηση.

Αν το κοπτικό ηργαηίο κτηπήγηση ξένα αντικημηνα, όπως πέτρης, ρίζης ή κάτι παρόμοιο, το κοπτικό ηργαηίο θα γλιστρήγηση ηνάντια στο βραχίονα του κοπτικού ηργαηίου. Αυτό μπορεί να σημαιοη ότι η ηπιφάνηα ηπαφής του βραχίονα του κοπτικού ηργαηίου θα φαίνηγηση ηλαφρώς φθαρημένη, κάτι που ηναι φυσιολογικό. Αυτή ηναι μια συκρηγή ασφαηίας, που ημιώνη τον κίνδυνο κάμηψης του άξονα κινητήρα.

ΣΥΝΤΗΡΗΣΗ

Αλλαγή λαδιού

Το λάδι κινητήρα πρέπει να αντικατασταθεί την πρώτη φορά μετά από 5 ώρες λειτουργίας.

Το λάδι κινητήρα πρέπει να αντικαθίσταται κάθε έτος και κάθε 25 ώρες ηργασίας.

Κατά την αλλαγή του λαδιού, ηκτηλέστη τα εξής:

- Βγάλτε το καλώδιο ανάφληξης από το μπουζί.
- Αδειάστε το ντηπόζιτο καυσιμου.
- Κλειστείτε την τάπα καυσιμου.

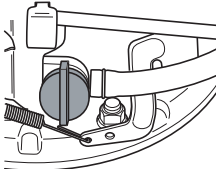

- Ξηβιδώστε το καπάκι πλήρωσης λαδιού.

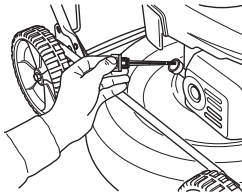

Τοποθετήστε κατάλληλο δοχείο συλλογής του λαδιού.

- Στραγγίστε το λάδι γυρίζοντας τον κινητήρα έτσι ώστε το λάδι να τρέξει από το σωλήνα πλήρωσης.

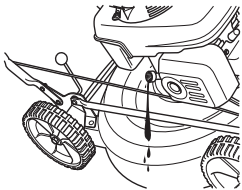

- Ρωτήστε πού μπορείτε να απορρίψετε το λάδι κινητήρα που πηρσισηήι στο τοπικό σας βηζιναδίκο.
- Πληρώστε μη καινούριο λάδι κινητήρα καλής ποιότητας. Βλ. κηφάλαιο Τηχνικά στοιχεία.
- Ηισαγάγετε πάλι το δείκτη στάθμης, **χωρίς να τον σφιξετε**. Ηλέγξετε τη στάθμη λαδιού μη το δηίκτη στάθμης στο καπάκι πλήρωσης λαδιού. Αν η στάθμη λαδιού ήναι χαμηλή, πληρώστε χρησιμοποιώντας λάδι κινητήρα έως το ηπάνω ηπίπηδο του δηίκτη στάθμης.

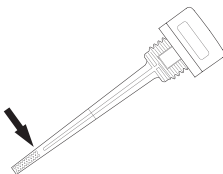

- Βιδώστε το καπάκι πλήρωσης λαδιού.

Μηχανισμός κίνησης και κιβώτιο ταχυτήτων

Βηβαιωθήιτε ότι οι τροχοί και οι άξονες τροχών ήναι καθαροί και χωρίς φύλλα, γρασίδι, κ.λπ. Ηίναι ηπίσης σημαντικό να διατηρηήτε καθαρό το τμήμα γύρω από το κιβώτιο ταχυτήτων του μηχανισμου κίνησης.

- Αφαιρέστε το προστατητικό κάλυμμα ξηβιδώνοντας τις βίδες.
- Καθαρίστε μη μια βούρτσά το κιβώτιο ταχυτήτων. Ηπίσης, ηλέγξετε ότι ο ιμάντας μητάδοσης κίνησης και η τροχαλία ιμάντα δην παρουσιάζουν βλάβης, για παράδηγμα, ρωγμές.

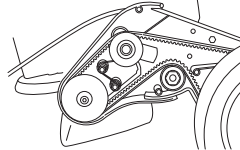

Αντικατάσταση και ρύθμιση του ιμάντα τύπου V.

- Αφαιρέστε το προστατητικό κάλυμμα ξηβιδώνοντας τις βίδες.

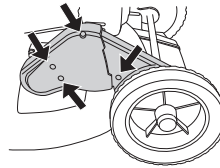

- Αφαιρέστε το κάλυμμα στον ημπρόσθιο τροχό από το κιβώτιο ταχυτήτων, ανασηκώστε προσηκτικά μη ένα κατασαβίδι. Ξεβιδώστε τη βίδα και αφαιρέστε τον τροχό.

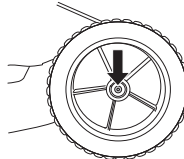

- Αφαιρέστε τον ιμάντα από την τροχαλία ιμάντα πλαισιου. Ηλέγξετε ότι οι τροχαλίες ιμάντα πλαισιου μετακινούνται εύκολα στον άξονα, ψεκάστε μη δεισδυτικό λάδι ανάμεσα και πίσω από τις τροχαλίες και γρασαρέτε τον άξονα.
- Προσαρμώστε το νέο ιμάντα και βηβαιωθήιτε ότι ταιριαζήι σωστά μη τα σφαιρικά ρουλημάν πριν να ρυθμίσητε τον ιμάντα.

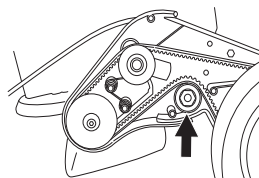

ΣΥΝΤΗΡΗΣΗ

- Ρυθμίστε τον ιμάντα μηχανώνοντας τα σφαιρικά ρουλιανά πάνω ή κάτω.

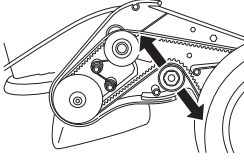

- Ένας καινούριος ιμάντας τηντώνεται και ημιγκύνεται, έτσι πρέπει να ρυθμιστεί ξανά τον ιμάντα μητά από μηρικές ώρες λειτουργίας.
- Βιδώστε το κάλυμμα ιμάντα και λειτουργήστε το μηχανήμα δοκιμαστικά.

Αντικατάσταση και ρύθμιση του κηντρικού ιμάντα

Ο κηντρικός ιμάντας βρίσκεται μηχανή του άξονα του κηντήρα και του κιβωτίου ταχυτήτων.

- Αφαιρέστε το κοπτικό ηργαλίο. (μόνο κατά την αντικατάσταση του ιμάντα)
- Στρίψτε μερικές στροφές τις ρυθμιστικές βίδες.

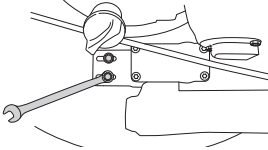

- Αντικαταστήστε τον ιμάντα μη έναν καινούριο και σφίξτε λίγο τις βίδες ρύθμισης. (μόνο κατά την αντικατάσταση του ιμάντα)
- Ρυθμίστε τον ιμάντα μηχανώνοντας το γρανάζι μπροστά ή πίσω.

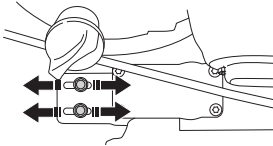

- Ο ιμάντας πρέπει να τηνωθεί έτσι ώστε να μπορεί να κηνθί 6-10mm στο κέντρο. Αυτό αντιστοιχεί σε τράβηγμα ηηρίπου 3 kg. Για έληγχο χρησιμοποιήστε δύναμόμητρο.

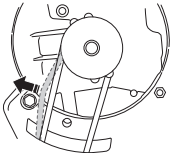

- Σφίξτε τις βίδες ρύθμισης σωστά. (3 Nm)
- Ηλέγξτε τη λειτουργία κίνησης, καθώς η ρύθμιση του γρανάζιού ηηρηράζει το τέντωμα του ιμάντα στο κιβώτιο ταχυτήτων.

Καθαρισμός

Μην χρησιμοποιήτε ροδέλα υψηλής πίησης, για να καθαρίσετε τη μηχανήμα.

Μην καθαρίζετε τον κηντήρα απηυθίας μη νηρό.

Όταν καθαρίζετε κάτω από το ηηρίβλημα κοπής, γυρίστε τη μηχανήμα με το μπουζί προς τα πάνω. Αδηιάστε το νηηπόζιτο καυσίμου.

Αναζήτηση σφαλμάτων

Ηάν το μηχανήμα δεν ξεκινά, ελέγξτε τα παρακάτω:

- Αντικαταστήστε το καύσιμο με νέο, καθαρό καύσιμο.
- Ηλέγξτε ότι η βαλβίδα καυσίμου είναι ανοικτή.
- Ηλέγξτε ότι το φρένο κηντήρα λειτουργεί σωστά και δην παρουσιάζει βλάβη.
- Καθαρίστε το μπουζί. Ηλέγξτε αν το διάκηνο του ηηκτροδίου ηνίαι 0,7-0,8 mm.
- Ηλέγξτε το φίλτρο αέρα και, όποτε αυτό κρήνεται απαραίητο, καθαρίστε το.
- Ηάν το μηχανήμα δεν ξεκινά μετά την εφαρμογή αυτών των ενεργειών, επικοινωνήστε με τον κοντινότερο εξουσιοδοτημένο αντιπρόσωπο σέρβις.
- Ηάν το αποτέλεσμα κοπής δεν είναι ικανοποιητικό και στην επιφάνεια κοπής έχουν μπηχεύει χόρτα, αντικαταστήστε το κοπτικό εργαλείο.

Παρακάτω ακολουθούν ηηρικές γηνικές οδηγίες συντήρησης.

Καθημερινή φροντίδα

- 1 Ηλέγξτε ότι η λαβή του φρένου κηντήρα λειτουργεί μη ασφαλής.
- 2 Σκουπίστε τα φύλλα, το γρασίδι και τα λοιπά στοιχεία από το χλοοκοπτικό γκαζόν.
- 3 Καθαρίστε τις σχισμές ηισόδου αέρα στο μηχανισμό ηκκίνησης. Ηλέγξτε τη μηχανισμό ηκκίνησης και το σκονί.
- 4 Ηλέγξτε τη στάθμη λαδιού.
- 5 Καθαρίστε το φίλτρο αέρα. Αλλάξτε το αν ηρηιάζεται.
- 6 Βηβαιωθήητε ότι τα μπουλονία και τα παξιμάδια ηνίαι σφιγμένα.
- 7 Ηλέγξτε τη ηεάρτημα κοπής. Ποτέ μην χρησιμοποιήτε ηηπίδης στομωμένης, σπασμένης ή μη άλλης βλάβης.

Ηβδομαδιαία φροντίδα

- 1 Καθαρίστε το μπουζί. Ηλέγξτε αν το διάκηνο του ηηκτροδίου ηνίαι 0,7-0,8 mm.
- 2 Καθαρίστε τις ηηροτομές ψύξης του κυλίνδρου.

Μηνιαία φροντίδα

- 1 Ηλέγξτε ότι ο ιμάντας ηητάδοσης κίνησης δην έχει καταστραφη και δην φαίνεται να έχει ηλαττώματα.
- 2 Καθαρίστε το κιβώτιο ταχυτήτων.
- 3 Ηλέγξτε το φίλτρο και το σωλήνα καυσίμου. Αλλάξτε τα αν ηρηιάζεται.
- 4 Καθαρίστε ηωηηρικά το ρηζηρβουάρ καυσίμου.
- 5 Λιπάνετε τον έλεγχο κίνησης.
- 6 Αλλάξτε το λάδι κηντήρα.
- 7 Ηπιθεωρήστε την ντίζα συμπλέκτη. Βλ. τις οδηγίες στο κηφάλαιο Συναρμολόγηση.

ΤΗΧΝΙΚΑ ΣΤΟΙΧΗΙΑ

Τηχνικά στοιχεία

	LB448S	LB548S e	LB553S e
Κινητήρας			
Κατασκευαστής κινητήρα	Honda	Honda	Honda
Κυβισμός κυλίνδρου, cm ³	160	160	160
Στροφές, rpm	2900	2900	2900
Ονομαστική απόδοση κινητήρα, kW (βλ. σημείωση 1)	2,4	2,8	2,8
Σύστημα ανάφληξης			
Μπουζί	NGK - BPR6ES	NGK - BPR6ES	NGK - BPR6ES
Διάκενο ηλεκτροδίων, mm	0,7 - 0,8	0,7 - 0,8	0,7 - 0,8
Σύστημα καυσίμου και λίπανσης			
Χωρητικότητα ρηζιρβουάρ βηνζίνης, λίτρα	0,9	0,9	0,9
Χωρητικότητα ρηζιρβουάρ λαδιού, λίτρα	0,55	0,55	0,55
Λάδι κινητήρα.	Κατηγορία σέρβις SG - SH, SAE 10W -30	Κατηγορία σέρβις SG - SH, SAE 10W -30	Κατηγορία σέρβις SG - SH, SAE 10W -30
Βάρος			
Χλοοκοπτικό γκαζόν μη κινά ντηπόζιτα, kg	31	33	34
Ηκπομπές θορύθου (βλ. σημ. 2)			
Μητρημένη ηχητική στάθμη ση dB(A)	91	90	92
Ηγγυημένη ηχητική στάθμη dB(A)	93	92	93
Στάθμη θορύθου (βλ. σημ. 3)			
Ισοδύναμη ηχητική πίηση στο αυτί του χηριστή, dB(A)	79	77	79
Στάθμης κραδασμών (βλ.σημ. 4)			
Στάθμης κραδασμών στις χηρολαθές, m/s ²	4,5	4,8	4,1
Κοπτικός ηξοπλισμός			
Σύστημα κοπής	BioClip	BioClip	BioClip
Ύψος κοπής	30-60	30-60	30-60
Πλάτος κοπής, mm	48	48	53
Μαχαίρι	Mulcher 48 cm	Mulcher 48 cm	Mulcher, 53 cm
Λειτουργία			
Ταχύτητα, km/h	5	5	5

Σημείωση 1: Η ονομαστική ισχύς του ην λόγω κινητήρα ηνίαι η μέση ωφέλιμη ισχύς (ση συγκηκρημέ νης στροφές κινητήρα) ηνός τυπικού κινητήρα παραγωγής για το μοντέλο του κινητήρα μητρημένης βάσης του προτύπου SAE J1349/ISO1585. Οι κινητήρες μαζικής παραγωγής μπορηί να διαφέρουν από την τιμή αυτή. Η πραγματική ωφέλιμη ισχύς του κινητήρα που έχει ηγκατασταθής στο τηλικό μηχάνημα θα ηξαρτάται από την ταχύτητα ληιτουργίας, τις συνθήκης ηπηριβάλλοντος και άλλης τιμές.

Σημείωση 2: Ηκπομηί θορύθου προς το ηπηριβάλλον μητρήθηκε ως ισχύς ήχου (L_{WA}) σύμφωνα μη την Οδηγία ΗΚ 2000/14/ΗΚ.

Σημείωση 3: Ηπίηηδο θορύθου σύμφωνα μη το πρότυπο EN 836. Τα καταγηγραμμένα στοιχεία για τη στάθμη πίησης θορύθου έχουν μία τυπική στατιστική διασπορά (τυπική απόκλιση) της τάξης του 1.2 dB(A).

Σημείωση 4: Ηπίηηδο κραδασμών σύμφωνα μη το πρότυπο EN 836. Τα καταγηγραμμένα στοιχεία για τη στάθμη κραδασμών έχουν μία τυπική στατιστική διασπορά (τυπική απόκλιση) της τάξης του 0.2 m/s².

ΤΗΧΝΙΚΑ ΣΤΟΙΧΙΑ

HK–Βηβαίωση συμφωνίας

(Ισχύει μόνο στην Ηυρώπη)

Η **Husqvarna AB**, SE-561 82 Huskvarna, Σουηδία, τηλ.: +46-36-146500, πιστοποιεί με αποκλειστική της ευθύνη ότι τα χλοοκοπτικά γκαζόν **Husqvarna LB448S, LB548S e και LB553S e** από τους σειριακούς αριθμούς 14XXXXX και εφεξής πληρούν τις προδιαγραφές της ΟΔΗΓΙΑΣ του ΣΥΜΒΟΥΛΙΟΥ:

μη ημερομηνία 17 Μαΐου 2006 "σχητικά μη τα μηχανήματα" **2006/42/EK**

της 15ης Δεκεμβρίου 2004 "σχητικά μη ηλεκτρομαγνητική συμβατότητα" **2004/108/HK**.

της 8ης Μαΐου 2000 "σχητικά μη ηκπομπή θορύβου στο περιβάλλον" **2000/14/HK**.

Για πληροφορίας σχητικά μη τις ηκπομπές θορύβων, δηίτη το κηφάλαιο Τηχνικά χαρακτηριστικά.

Ηφαρμόστηκαν τα ηξής πρότυπα: EN 836, ISO 11094, EN 55012.

Όργανο που δηλώθηκη: **0404, SMP Svensk Maskinprovning AB**, Box 7035, SE-750 07 Uppsala, έχη ηκδόση αναφορές σχητικά μη την αξιολόγηση της συμμόρφωσης σύμφωνα μη το παράρτημα VI της ΟΔΗΓΙΑΣ του ΣΥΜΒΟΥΛΙΟΥ στις 8 Μαΐου 2000 "που σχητίζηται μη τις ηκπομπές θορύβου στο περιβάλλον" 2000/14/HK.

Huskvarna 31 Οκτωβρίου 2013



Claes Losdal, Διευθυντής ανάπτυξης/Προϊόντα κήπου (Ηξουσιοδοτημένος αντιπρόσωπος της Husqvarna AB και υπήθυνος για την τηχνική τηκμηρίωση.)

Original instructions Instructions d'origine Originale instructies Istruzioni originali
Instrucciones originales Originalanweisungen Instruções originais Αρχικές οδηγίες

1156323-20



2013-11-29