

Bedienungsanweisung Manuel d'utilisation
Gebruiksaanwijzing

525P4S 525P5S



Lesen Sie die Bedienungsanweisung sorgfältig durch und machen Sie sich mit dem Inhalt vertraut, bevor Sie das Gerät benutzen.

Lire attentivement et bien assimiler le manuel d'utilisation avant d'utiliser la machine.

Neem de gebruiksaanwijzing grondig door en gebruik de machine niet voor u alles duidelijk heeft begrepen.

DE (2-30)

FR (31-58)

NL (59-86)

SYMBOLERKLÄRUNG

Symbole

WARNUNG! Das Gerät kann falsch oder nachlässig angewendet gefährlich sein und zu schweren oder gar lebensgefährlichen Verletzungen des Benutzers oder anderer Personen führen. Es ist überaus wichtig, dass Sie den Inhalt der Bedienungsanleitung lesen und verstehen.



Lesen Sie die Bedienungsanleitung sorgfältig durch und machen Sie sich mit dem Inhalt vertraut, bevor Sie das Gerät benutzen.



Benutzen Sie immer:

- Schutzhelm in Bereichen, in denen Gefahr für von oben herabfallende Gegenstände besteht
- Einen zugelassenen Gehörschutz
- Schutzbrille oder Visier



Dieses Produkt stimmt mit den geltenden CE-Richtlinien überein.



Umweltbelastende Geräuschemissionen gemäß der Richtlinie der Europäischen Gemeinschaft. Die Emission des Gerätes ist im Kapitel Technische Daten und auf dem Geräteschild angegeben.



Dieses Gerät ist nicht elektrisch isoliert. Wenn das Gerät in Kontakt mit oder in die Nähe von stromführenden Leitungen kommt, können Todesfälle oder schwere Verletzungen die Folge sein. Elektrizität kann über einen sogenannten Spannungsbogen von einem Punkt zu einem anderen übertragen werden. Je höher die Spannung, desto größer die Entfernung, über die Elektrizität übertragen werden kann. Elektrizität kann auch durch Äste und andere Gegenstände übertragen werden, besonders dann, wenn diese feucht sind. Mit dem Gerät immer einen Abstand von mindestens 10 m zu einer stromführenden Leitung und/oder Gegenständen, die mit dieser in Kontakt stehen, einhalten. Wenn Sie mit einem kürzeren Sicherheitsabstand arbeiten müssen, wenden Sie sich immer an den aktuellen Stromversorger, um sicherzustellen, dass die Spannung ausgeschaltet ist, bevor Sie mit der Arbeit beginnen.

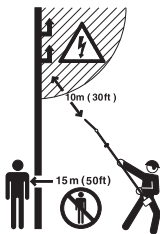

Das Gerät hat eine große Reichweite. Stellen Sie sicher, dass keine Menschen oder Tiere näher als 15 m herankommen, wenn das Gerät in Betrieb ist.

Stets zugelassene Schutzhandschuhe tragen.



Rutschfeste und stabile Stiefel tragen.



Choke



Kraftstoffpumpe

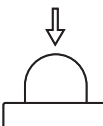

Sonstige Symbole/Aufkleber am Gerät beziehen sich auf spezielle Zertifizierungsanforderungen, die in bestimmten Ländern gelten.

Zum Abstellen des Motors den Stoppschalter auf Stopp stellen. ACHTUNG! Der Stoppschalter geht automatisch in die Startstellung zurück. Um ein ungewolltes Starten zu vermeiden, muss bei Montage, Kontrolle und/oder Wartung daher stets die Zündkappe von der Zündkerze entfernt werden.

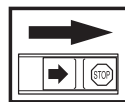

Stets zugelassene Schutzhandschuhe tragen.



Regelmäßige Reinigung ist notwendig.

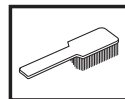

Visuelle Kontrolle.



Schutzbrille oder Gesichtsschutz müssen benutzt werden.



Öl auffüllen und Einstellen des Ölflusses



INHALT

Inhalt

SYMBOLERKLÄRUNG

Symbole 2

INHALT

Inhalt 3

Vor dem Start ist Folgendes zu beachten: 3

EINLEITUNG

Sehr geehrter Kunde! 4

WAS IST WAS?

Was ist was? 5

ALLGEMEINE SICHERHEITSVORSCHRIFTEN

Wichtig 6

Persönliche Schutzausrüstung 6

Sicherheitsausrüstung des Gerätes 7

MONTAGE

Montage des Schneidkopfes 16

Montage von Schiene und Kette 16

Anpassung des Tragegurts 16

Auffüllen von Öl 17

Montage und Demontage des zerlegbaren

Führungsrohrs 17

Montage des Stoßschutzes 17

UMGANG MIT KRAFTSTOFF

Sicherer Umgang mit Kraftstoff 18

Kraftstoff 18

Tanken 19

STARTEN UND STOPPEN

Kontrolle vor dem Start 20

Auffüllen von Öl 20

Starten und stoppen 20

ARBEITSTECHNIK

Allgemeine Arbeitsvorschriften 22

WARTUNG

Vergaser 26

Schalldämpfer 26

Kühlsystem 26

Zündkerze 27

Luftfilter 27

Getriebe 27

Wartungsschema 28

TECHNISCHE DATEN

Technische Daten 29

EG-Konformitätserklärung 30

Vor dem Start ist Folgendes zu beachten:

Die Bedienungsanleitung sorgfältig durchlesen.



WARNUNG! Eine längerfristige Beschallung mit Lärm kann zu bleibenden Gehörschäden führen. Daher stets einen zugelassenen Gehörschutz tragen.



WARNUNG! Unter keinen Umständen darf die ursprüngliche Konstruktion des Gerätes ohne Genehmigung des Herstellers geändert werden. Es ist immer Originalzubehör zu verwenden. Unzulässige Änderungen und/oder unzulässiges Zubehör können zu schweren oder sogar tödlichen Verletzungen des Anwenders oder anderer Personen führen.



WARNUNG! Ein unsachgemäß oder nachlässig angewendeter Hochentaster kann zu einem gefährlichen Gerät werden und zu schweren oder gar lebensgefährlichen Verletzungen führen. Es ist sehr wichtig, dass Sie den Inhalt dieser Bedienungsanleitung lesen und verstehen.

EINLEITUNG

Sehr geehrter Kunde!

Herzlichen Glückwunsch zu Ihrem Kauf eines Husqvarna-Produkts! Husqvarnas Geschichte reicht bis ins Jahr 1689 zurück, als König Karl XI eine Fabrik an den Ufern des Flusses Huskvarna errichten ließ, in der Musketen gefertigt werden sollten. Die Lage am Huskvarna bot sich an, da der Fluss zur Erzeugung von Wasserkraft verwendet wurde und so als Wasserkraftwerk diente. In den mehr als 300 Jahren seit dem Bestehen des Husqvarna-Werks wurden unzählige Produkte hergestellt, angefangen von Holzöfen bis hin zu modernen Küchenmaschinen, Nähmaschinen, Fahr- und Motorrädern usw. 1956 wurde der erste Motorrasenmäher auf den Markt gebracht, gefolgt von der Motorsäge 1959, und in diesem Bereich ist Husqvarnas auch heute tätig.

Husqvarna ist gegenwärtig einer der weltführenden Hersteller von Forst- und Gartenmaschinen und legt vor allem Wert auf Qualität und Leistungskraft. Das Unternehmenskonzept umfasst die Entwicklung, Herstellung und den Vertrieb von Produkten für den Einsatz in Wald und Garten sowie in der Bauindustrie. Husqvarnas Ziel ist es, auch in den Bereichen Ergonomie, Benutzerfreundlichkeit, Sicherheit und Umwelt führend zu sein – dies lässt sich an vielen Details erkennen, die aus diesen Gesichtspunkten heraus entwickelt wurden.

Wir sind überzeugt, dass Sie mit der Qualität und Leistung unserer Produkte über lange Jahre mehr als zufrieden sein werden. Mit dem Erwerb unserer Produkte erhalten Sie professionelle Hilfe bei Reparaturen und Service, falls doch einmal etwas passieren sollte. Haben Sie die Maschine nicht bei einem unserer Vertragshändler gekauft, fragen Sie dort nach der nächsten Servicewerkstatt.

Wir hoffen, dass Sie mit Ihrer Maschine über lange Jahre zufrieden sein werden. Denken Sie daran, diese Bedienungsanleitung sicher aufzubewahren. Die genaue Befolgung ihres Inhalts (Verwendung, Service, Wartung usw.) verlängert die Lebensdauer der Maschine erheblich und erhöht zudem ihren Wiederverkaufswert. Sollten Sie Ihre Maschine verkaufen, händigen Sie dem neuen Besitzer bitte auch die Bedienungsanleitung aus.

Vielen Dank, dass Sie sich für ein Husqvarna-Produkt entschieden haben.

Die Husqvarna AB arbeitet ständig an der Weiterentwicklung ihrer Produkte und behält sich daher das Recht auf Änderungen ohne vorherige Ankündigung, z. B. von Form und Aussehen, vor.

WAS IST WAS?

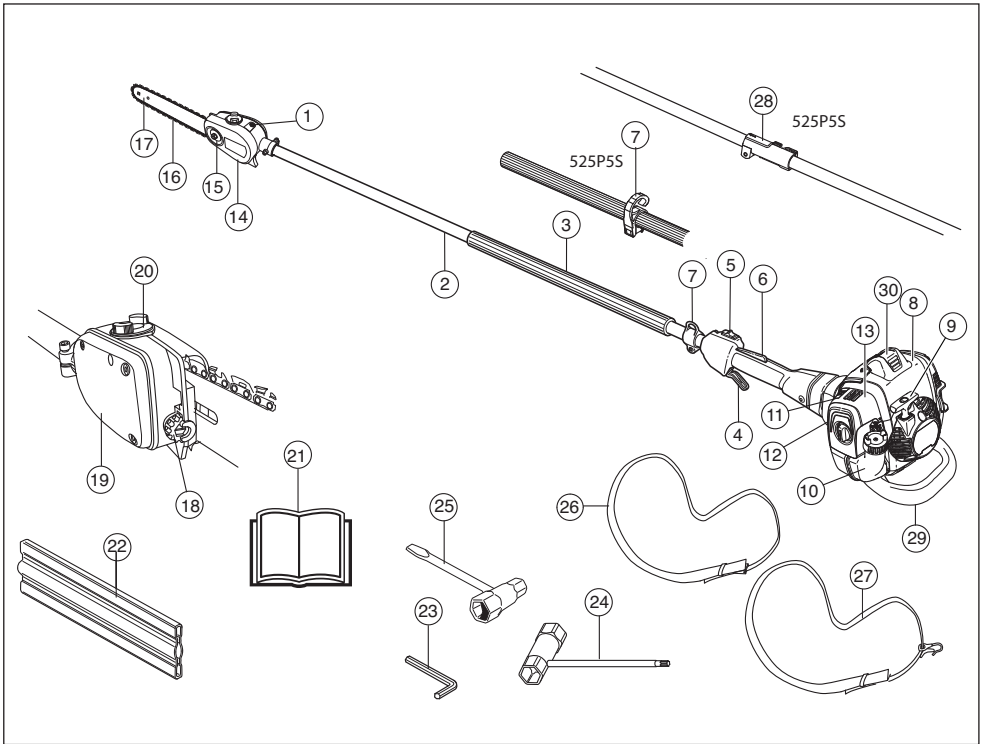

Was ist was?

- | | |
|----------------------------------|-------------------------------------|
| 1 Stellschraube Kettenschmierung | 16 Sägekette |
| 2 Führungsrohr | 17 Führungsschiene |
| 3 Vorderer Handgriff | 18 Schraube Kettenspanner |
| 4 Gashebel | 19 Behälter Sägekettenöl |
| 5 Stoppschalter | 20 Nachfüllen von Sägekettenöl |
| 6 Gashebelsperre | 21 Bedienungsanweisung |
| 7 Aufhängehaken Tragegurt | 22 Transportschutz, Führungsschiene |
| 8 Zylinderdeckel | 23 Inbusschlüssel |
| 9 Starthandgriff | 24 Kombischlüssel |
| 10 Kraftstofftank | 25 Kombischlüssel Kettenspanner |
| 11 Choke | 26 Gurtsystem 525P5S |
| 12 Kraftstoffpumpe. | 27 Gurtsystem 525P4S |
| 13 Luftfiltergehäuse | 28 Führungsrohrverbindung |
| 14 Schutzabdeckung Sägekette | 29 Stoßschutz |
| 15 Schienenmutter | 30 Zündkappe und Zündkerze |

ALLGEMEINE SICHERHEITSVORSCHRIFTEN

Wichtig

WICHTIG!

Das Gerät ist nur für das Schneiden von Ästen und Zweigen konstruiert.

Nationale oder regionale Bestimmungen regeln ggf. die Verwendung. Die festgelegten Bestimmungen erfüllen.

Niemals mit einem Gerät arbeiten, das ohne Zustimmung des Herstellers modifiziert wurde und nicht länger mit der Originalausführung übereinstimmt.

Arbeiten Sie niemals mit dem Gerät, wenn Sie müde sind, Alkohol getrunken oder Medikamente eingenommen haben, da hierdurch Sehkraft, Urteilsvermögen oder Körperkontrolle beeinträchtigt werden können.

Tragen Sie persönliche Schutzausrüstung. Siehe die Anweisungen unter der Überschrift "Persönliche Schutzausrüstung".

Benutzen Sie das Gerät niemals bei extremen Klimaverhältnissen wie strenger Kälte oder sehr heißem und/oder feuchten Klima.

Niemals mit einem defekten Gerät arbeiten. Die Kontroll-, Wartungs- und Serviceanweisungen in dieser Bedienungsanleitung sind genau zu befolgen. Gewisse Wartungs- und Servicemaßnahmen sind von geschulten, qualifizierten Fachleuten auszuführen. Siehe Anweisungen unter dem Titel **Wartung**.

Alle Gehäuse- und Schutzteile müssen vor dem Start montiert werden. Sicherstellen, dass Zündkappe und Zündkabel unbeschädigt sind, um elektrische Schläge zu vermeiden.

Vor dem Gebrauch der Maschine eine Gesamtüberprüfung durchführen, siehe **Wartungsplan**.



WARNUNG! Diese Maschine erzeugt beim Betrieb ein elektromagnetisches Feld. Dieses Feld kann sich unter bestimmten Bedingungen auf die Funktionsweise aktiver oder passiver medizinischer Implantate auswirken. Um die Gefahr für schwere oder tödliche Verletzungen auszuschließen, sollten Personen mit einem medizinischen Implantat vor der Nutzung dieser Maschine ihren Arzt und den Hersteller des Implantats konsultieren.



WARNUNG! Einen Motor in einem geschlossenen oder schlecht belüfteten Raum laufen zu lassen, kann zum Tod durch Ersticken oder Kohlenmonoxidvergiftung führen.



WARNUNG! Niemals Kindern erlauben, das Gerät zu benutzen oder sich in seiner Nähe aufzuhalten. Da das Gerät mit einem rückfedernden Stoppschalter ausgerüstet ist und mit geringer Geschwindigkeit und Kraft am Starthandgriff gestartet werden kann, können u. U. auch kleine Kinder die Kraft aufbringen, die zum Starten erforderlich ist. Dies kann zu schweren Verletzungen führen. Daher ist stets die Zündkappe zu entfernen, wenn das Gerät ohne Aufsicht ist.

Persönliche Schutzausrüstung

WICHTIG!

Ein unsachgemäß oder nachlässig angewendeter Hochtaster kann zu einem gefährlichen Gerät werden und zu schweren oder gar lebensgefährlichen Verletzungen führen. Es ist sehr wichtig, dass Sie den Inhalt dieser Bedienungsanleitung lesen und verstehen.

Bei der Benutzung des Gerätes muss die vorgeschriebene persönliche Schutzausrüstung angewendet werden. Die persönliche Schutzausrüstung beseitigt nicht die Unfallgefahr, begrenzt aber den Umfang der Verletzungen und Schäden. Bei der Wahl der Schutzausrüstung einen Fachhändler um Rat fragen.



WARNUNG! Bei Benutzung von Gehörschützern immer auf Warnsignale oder Zurufe achten. Den Gehörschutz immer abnehmen, sobald der Motor abgestellt ist.

SCHUTZHELM MIT VISIER

Schutzhelm muss getragen werden.

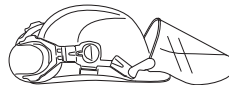

GEHÖRSCHUTZ

Ein Gehörschutz mit ausreichender Dämmwirkung ist zu tragen.

AUGENSCHUTZ

Schutzbrille oder Gesichtsschutz müssen benutzt werden.

HANDSCHUHE

Handschuhe sind dann zu tragen, wenn dies notwendig ist, z. B. bei der Montage der Schneidausrüstung.



ALLGEMEINE SICHERHEITSVORSCHRIFTEN

STIEFEL

Rutschfeste und stabile Stiefel tragen.



KLEIDUNG

Kleidung aus reißfestem Material wählen und nicht zu weite Kleidungsstücke tragen, die sich leicht im Unterholz verfangen können. Stets kräftige lange Hosen tragen. Keinen Schmuck, kurze Hosen oder Sandalen tragen und nicht barfuß gehen. Schulterlanges Haar nicht offen tragen.

ERSTE HILFE

Ein Erste-Hilfe-Set soll immer griffbereit sein.



Sicherheitsausrüstung des Gerätes

In diesem Abschnitt werden einzelnen Teile der Sicherheitsausrüstung des Gerätes beschrieben, welche Funktion sie haben und wie ihre Kontrolle und Wartung ausgeführt werden sollen, um sicherzustellen, dass sie funktionsfähig sind. (Siehe Kapitel Was ist was? um herauszufinden, wo die Sicherheitsdetails an Ihrem Gerät zu finden sind).

Die Lebensdauer der Maschine kann verkürzt werden und die Unfallgefahr kann steigen, wenn die Wartung der Maschine nicht ordnungsgemäß und Service und/oder Reparaturen nicht fachmännisch ausgeführt werden. Weitere Informationen erteilt Ihnen gerne die nächste Servicewerkstatt.

WICHTIG!

Service und Reparatur des Gerätes erfordern eine Spezialausbildung. Dies gilt besonders für die Sicherheitsausrüstung des Gerätes. Wenn Ihr Gerät den unten aufgeführten Kontrollanforderungen nicht entspricht, müssen Sie Ihre Servicewerkstatt aufsuchen. Beim Kauf eines unserer Produkte wird gewährleistet, dass Reparatur- oder Servicearbeiten fachmännisch ausgeführt werden. Sollte der Verkäufer Ihres Gerätes nicht an unser Fachhändler-Service-Netz angeschlossen sein, fragen Sie nach unserer nächstgelegenen Servicewerkstatt.



WARNUNG! Benutzen Sie nie ein Gerät mit defekter Sicherheitsausrüstung. Die Sicherheitsausrüstung des Gerätes muss so kontrolliert und gewartet werden, wie dies in diesem Abschnitt beschrieben wird. Wenn Ihr Gerät den Kontrollanforderungen nicht entspricht, muss eine Servicewerkstatt aufgesucht werden.

Gashebelsperre

Die Gashebelsperre soll die unbeabsichtigte Betätigung des Gashebels verhindern. Durch Drücken der Sperre (A) im Handgriff (= wenn man den Handgriff hält) wird der Gashebel (B) gelöst. Wird der Handgriff losgelassen, werden Gashebel und Gashebelsperre wieder in ihre Ausgangsstellung zurückgestellt. Dies geschieht mit Hilfe von zwei voneinander unabhängigen Rückzugfedersystemen. In dieser Stellung wird der Gashebel im Leerlauf automatisch gesichert.

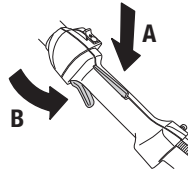

Kontrollieren, ob der Gashebel in Leerlaufstellung gesichert ist, wenn sich die Gashebelsperre in Ausgangsstellung befindet.

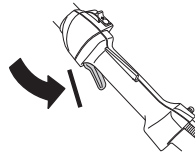

Die Gashebelsperre eindrücken und kontrollieren, ob sie in die Ausgangsstellung zurückkehrt, wenn sie losgelassen wird.

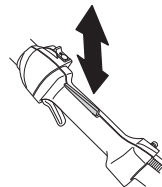

ALLGEMEINE SICHERHEITSVORSCHRIFTEN

Kontrollieren, ob Gashebel und Gashebelsperre mit dem dazugehörigen Rückzugfedersystem leicht funktionieren.

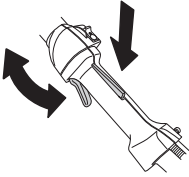

Siehe die Anweisungen unter der Überschrift Start. Gerät starten und Vollgas geben. Den Gashebel loslassen und kontrollieren, ob die Schneidusrüstung völlig zum Stillstand kommt. Wenn die Schneidusrüstung rotiert, während sich der Gashebel in Leerlaufstellung befindet, ist die Leerlaufeinstellung des Vergasers zu kontrollieren. Siehe die Anweisungen unter der Überschrift Wartung.

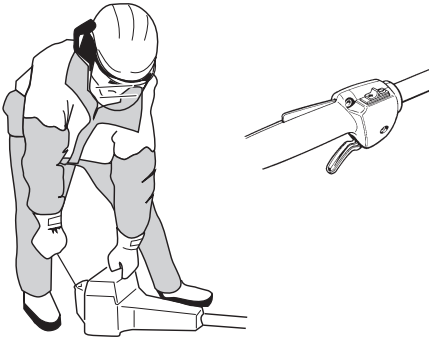

Stoppschalter

Mit dem Stoppschalter wird der Motor abgestellt.

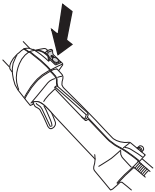

Den Motor starten und kontrollieren, ob der Motor stoppt, wenn der Stoppschalter in Stoppstellung geführt wird.

Antivibrationssystem

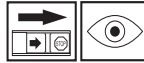

Das Gerät ist mit einem Antivibrationssystem ausgerüstet, das die Vibrationen wirkungsvoll dämpft und so für angenehmere Arbeitsbedingungen sorgt.

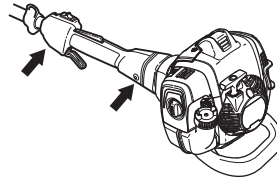

Das Antivibrationssystem reduziert die Übertragung von Vibrationen zwischen Motoreinheit/Schneidusrüstung und dem Handgriffsystem des Gerätes.



WARNUNG! Personen mit Blutkreislaufstörungen, die zu oft Vibrationen ausgesetzt werden, laufen Gefahr, Schäden an den Blutgefäßen oder am Nervensystem davonzutragen. Gehen Sie zum Arzt, wenn Sie an Ihrem Körper Symptome feststellen, die auf Vibrationsschäden deuten. Beispiele solcher Symptome sind: Einschlafen von Körperteilen, Gefühlsverlust, Jucken, Stechen, Schmerz, Verlust oder Beeinträchtigung der normalen Körperkraft, Veränderungen der Hautfarbe oder der Haut. Diese Symptome treten am häufigsten in den Fingern, Händen oder Handgelenken auf. Bei niedrigen Temperaturen kann erhöhte Gefahr bestehen.

Schalldämpfer



Der Schalldämpfer soll den Geräuschpegel so weit wie möglich senken und die Abgase des Motors vom Anwender fernhalten. Mit Katalysator ausgestattete Schalldämpfer reduzieren zudem den Schadstoffgehalt der Abgase.

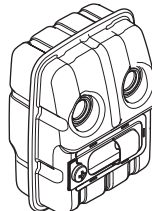

In Ländern mit warmem, trockenem Klima besteht erhöhte Brandgefahr. Bestimmte Schalldämpfer haben wir

ALLGEMEINE SICHERHEITSVORSCHRIFTEN

deshalb mit einem sog. Funken-fängernetz ausgestattet. Kontrollieren Sie, ob der Schalldämpfer Ihres Geräts ein solches Netz hat.



Für Schalldämpfer ist es sehr wichtig, dass die Kontroll-, Wartungs- und Serviceanweisungen befolgt werden.

Niemals ein Gerät mit defektem Schalldämpfer benutzen.

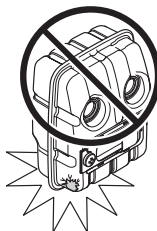

Regelmäßig kontrollieren, ob der Schalldämpfer fest am Gerät montiert ist.

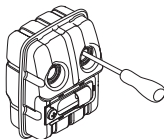

Ist der Schalldämpfer Ihres Gerätes mit einem Funkenfangnetz versehen, muss dieses regelmäßig gereinigt werden. Ein verstopftes Netz verursacht ein Heißblauen des Motors mit schweren Motorschäden als Folge.

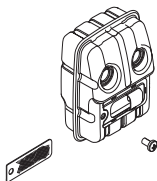

WARNUNG! Der Katalysatorschalldämpfer ist bei Betrieb und auch noch nach dem Ausschalten sehr heiß. Dies gilt auch für den Leerlaufbetrieb. Berühren kann zu Verbrennungen führen. Achten Sie auf die Feuergefahr!



WARNUNG! Der Schalldämpfer enthält Chemikalien, die karzinogen sein können. Falls der Schalldämpfer beschädigt wird, vermeiden Sie es, mit diesen Stoffen in Berührung zu kommen.



WARNUNG!

Die Motorabgase sind heiß und können Funken enthalten, die einen Brand verursachen können. Aus diesem Grunde sollte das Gerät niemals im Innenbereich oder in der Nähe von feuergefährlichen Stoffen gestartet werden!

Schneid-ausrüstung



In diesem Abschnitt wird behandelt, wie Sie durch korrekte Wartung sowie durch Benutzung des korrekten Schneid-ausrüstungstyps maximale Schneidkapazität erhalten und die Lebensdauer der Schneid-ausrüstung verlängern.

- **Benutzen Sie nur von uns empfohlene Schneid-ausrüstungen!**

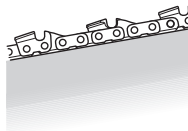

- **Sorgen Sie dafür, dass die Schneidezähne die richtige Länge haben und gut geschärft sind! Befolgen Sie unsere Anweisungen und benutzen Sie die empfohlene Feillehre.** Eine falsch geschärfte oder beschädigte Sägekette erhöht die Unfallgefahr.



- **Halten Sie einen korrekten Tiefenbegrenzerabstand! Befolgen Sie unsere Anweisungen und benutzen Sie die empfohlene Tiefenbegrenzerlehre.** Ein zu großer Tiefenbegrenzerabstand erhöht die Rückschlaggefahr.

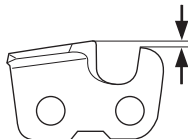

ALLGEMEINE SICHERHEITSVORSCHRIFTEN

- **Halten Sie die Sägekette gespannt!** Wenn die Sägekette unzureichend gespannt ist, erhöht sich die Gefahr, dass sie abspringt. Zudem werden Führungsschiene, Sägekette und Kettenantriebsrad stärker abgenutzt.



- **Sorgen Sie für eine gute Schmierung und Wartung der Schneidausrüstung!** Wenn die Sägekette unzureichend geschmiert wird, erhöht sich die Gefahr, dass sie reißt. Zudem werden Führungsschiene, Sägekette und Kettenantriebsrad stärker abgenutzt.



WARNUNG! Benutzen Sie nie ein Gerät mit defekter Sicherheitsausrüstung. Die Sicherheitsausrüstung des Gerätes muss so kontrolliert und gewartet werden, wie dies in diesem Abschnitt beschrieben wird. Wenn Ihr Gerät den Kontrollanforderungen nicht entspricht, muss eine Servicewerkstatt aufgesucht werden.



WARNUNG! Den Motor immer abstellen, bevor irgendwelche Arbeiten an der Schneidausrüstung ausgeführt werden. Diese rotiert noch weiter, nachdem der Gashebel losgelassen wurde. Kontrollieren, ob die Schneidausrüstung völlig stillsteht, und das Kabel von der Zündkerze abziehen, bevor mit der Arbeit an der Schneidausrüstung begonnen wird.

Spezifikation von Schiene und Sägekette

Wenn die Schneidausrüstung, die zusammen mit Ihrem Gerät geliefert wurde, abgenutzt oder beschädigt ist und ausgetauscht werden muss, dürfen nur von uns empfohlene Schientypen bzw. Sägekettentypen benutzt werden.

Führungsschiene

- Länge (Zoll/cm)

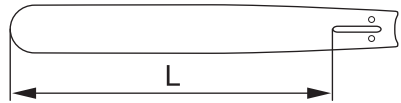

- Sägekettenteilung (Zoll). Der Umlenkstern der Schiene und das Kettenantriebsrad der Maschine müssen an den Abstand zwischen den Treibgliedern angepasst sein.

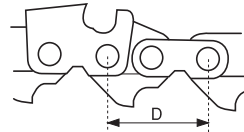

$$\text{PITCH} = \frac{D}{2}$$

- Anzahl Treibglieder (St.). Jede Führungsschiene hat je nach der Sägekettenteilung sowie der Anzahl Zähne des Umlenksterns eine bestimmte Anzahl Treibglieder.

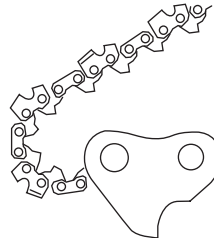

- Nutbreite der Schiene (Zoll/mm). Die Breite der Führungsschiennut muss der Treibgliedbreite der Sägekette angepasst sein.

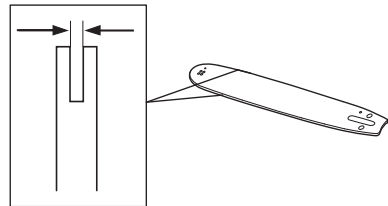

- Schmierloch und Loch für Kettenspannzapfen.

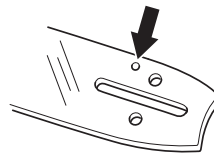

ALLGEMEINE SICHERHEITSVORSCHRIFTEN

Sägekette

- Sägekettenteilung (Zoll). (Abstand zwischen drei Treibgliedern dividiert durch zwei.)

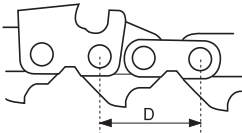

$$\text{PITCH} = \frac{D}{2}$$

- Treibgliedbreite (mm/Zoll)

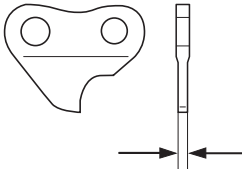

- Anzahl Treibglieder (St.)

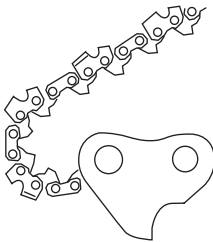

Schärfen und Einstellen der Tiefenbegrenzung der Sägekette



WARNUNG! Eine falsch geschärfte Sägekette erhöht die Rückschlaggefahr!

Allgemeines über das Schärfen von Schneidezähnen



- Niemals mit einer stumpfen Sägekette sägen. Eine Sägekette ist stumpf, wenn Sie die Schneidusrüstung durch das Holz drücken müssen und die Holzspäne sehr klein sind. Bei einer sehr stumpfen Sägekette fallen keine Späne an. Es fällt nur Holzstaub an.
- Eine gut geschärfte Sägekette frisst sich mühelos durch das Holz und hinterlässt große, lange Holzspäne.
- Die sägenden Teile der Kette sind die Schneidglieder, die aus einem Schneidezahn (A) und einer Tiefenbegrenznase (B) bestehen. Der

Höhenabstand zwischen diesen beiden bestimmt die Schärftiefe.

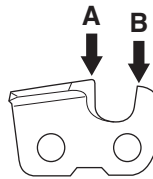

- Beim Schärfen von Schneidezähnen sind vier Werte zu berücksichtigen.

- Schärftwinkel

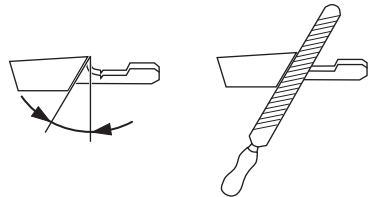

- Brustwinkel

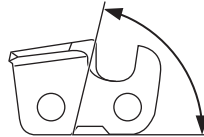

- Schärftposition

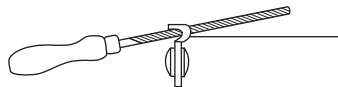

- Durchmesser der Rundfeile

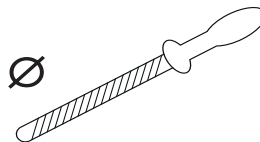

Es ist sehr schwer, eine Sägekette ohne Hilfsmittel richtig zu schärfen. Deshalb empfehlen wir Ihnen zum Schärfen der Sägekette unsere Feillehre. Sie gewährleistet eine

ALLGEMEINE SICHERHEITSVORSCHRIFTEN

optimale Rückschlagreduzierung und maximale Schneidkapazität.

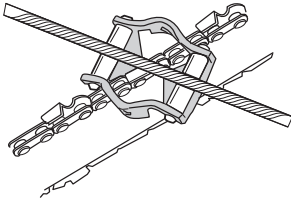

WARNUNG! Das Nichtbefolgen der Schärfanweisungen erhöht die Rückschlagneigung der Sägekette erheblich!

Schärfen der Schneidezähne



Zum Schärfen der Schneidezähne ist eine rundfeile und eine feillehre erforderlich.

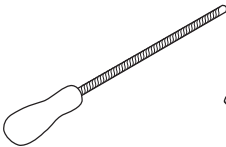

- Kontrollieren, ob die Sägekette gespannt ist. Bei unzureichender Spannung ist die Sägekette in seitlicher Richtung instabil, was das korrekte Schärfen erschwert.
- Immer von der Innenseite des Schneidezahns nach außen feilen. Die Feile beim Zurückziehen anheben. Zuerst alle Zähne von der einen Seite der Schiene feilen. Wenden und dann die restlichen Zähne von der anderen Seite feilen.

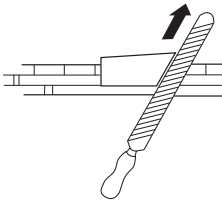

- So schärfen, dass alle Zähne gleich lang sind. Wenn die Schneidezähne bis auf 4 mm (5/32") Länge abgenutzt sind, ist die Sägekette unbrauchbar und muss weggeworfen werden.

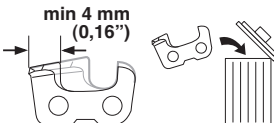

Allgemeines über die Einstellung der Tiefenbegrenzung



- Beim Schärfen des Schneidezahns wird die Tiefenbegrenzung (=Schärftiefe) verringert. Um eine maximale Schneidleistung beizubehalten, muss die Tiefenbegrenznase auf die empfohlene Höhe gesenkt werden.

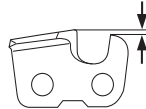

- Bei Schneidezähnen mit Rückschlagreduzierung ist die Vorderkante der Tiefenbegrenznase abgerundet. Es ist sehr wichtig, dass diese Abrundung nach der Einstellung des Tiefenbegrenzerabstands erhalten bleibt.

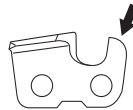

- Wir empfehlen die Anwendung unserer Tiefenbegrenzerlehre, die einen korrekten Tiefenbegrenzerabstand sowie eine Abrundung der Vorderkante der Tiefenbegrenznase gewährleistet.

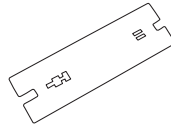

WARNUNG! Ein zu großer Tiefenbegrenzerabstand erhöht die Rückschlagneigung der Sägekette!

Einstellung des Tiefenbegrenzerabstands



- Wenn die Einstellung des Tiefenbegrenzerabstands vorgenommen wird, müssen die Schneidezähne neu geschärft sein.

Wir empfehlen, den Tiefenbegrenzerabstand nach jeder dritten Sägekettenschärfung zu justieren. **ACHTUNG!** Diese Empfehlung setzt voraus, dass die Länge der Schneidezähne nicht unnormal verkürzt worden ist.

ALLGEMEINE SICHERHEITSVORSCHRIFTEN

- Zur Einstellung des Tiefenbegrenzerabstands sind eine Flachfeile und eine Tiefenbegrenzerlehre erforderlich.

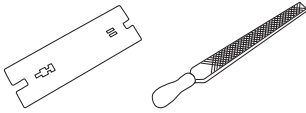

- Die Lehre auf die Tiefenbegrenzernase setzen.
- Mit der Flachfeile den überschüssigen Teil der Tiefenbegrenzernase abfeilen. Der Tiefenbegrenzerabstand ist korrekt, wenn beim Feilen über die Lehre kein Widerstand mehr zu spüren ist.

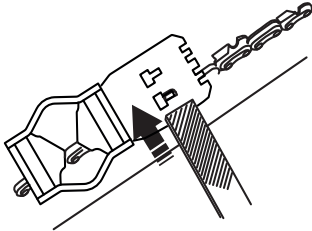

Spannen der Sägekette



WARNUNG! Eine unzureichend gespannte Sägekette kann abspringen und schwere oder sogar lebensgefährliche Verletzungen verursachen.

- Je öfter man eine Sägekette benutzt, desto länger wird sie. Es ist wichtig, dass die Schneidausrüstung dieser Veränderung entsprechend justiert wird.
- Die Kettenspannung ist regelmäßig beim Tanken zu kontrollieren. ACHTUNG! Eine neue Sägekette muss eine gewisse Zeit eingefahren werden, in der die Sägekettenspannung öfter kontrolliert werden muss.
- Allgemein gilt, dass man die Sägekette so straff wie möglich spannen soll, aber nur so straff, dass man sie noch leicht von Hand drehen kann.

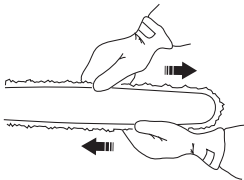

- Die Schienenmutter lösen.

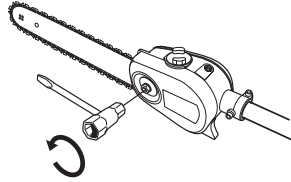

- Die Kette durch Drehen der Kettenspannschraube im Uhrzeigersinn (einen Kombischlüssel verwenden) spannen. Die Kette soll gespannt werden, bis sie auf der Schienenunterseite nicht mehr durchhängt.

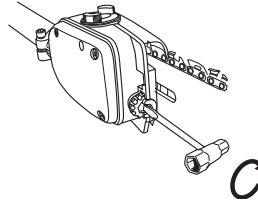

- Die Schienenmutter mit dem Kombischlüssel anziehen. Kontrollieren, ob sich die Sägekette leicht von Hand heranziehen lässt.

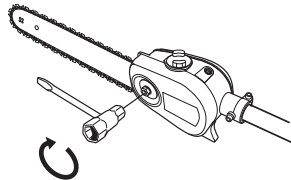

Schmierung der Schneidausrüstung



WARNUNG! Eine unzureichende Schmierung der Schneidausrüstung kann zu einem Bruch der Sägekette führen und schwere oder sogar lebensgefährliche Verletzungen verursachen.

Sägekettenöl

- Sägekettenöl soll gut an der Sägekette haften und im warmen Sommer wie im kalten Winter gute Fließigenschaften aufweisen.
- Als Motorsägenhersteller haben wir ein optimales Sägekettenöl entwickelt, das dank seiner pflanzlichen Basis außerdem biologisch abbaubar ist. Wir empfehlen daher die Verwendung unseres Kettenöls der Umwelt zuliebe, und damit die Sägekette länger hält.
- Wenn unser Original-Sägekettenöl nicht erhältlich ist, empfehlen wir, herkömmliches Sägekettenöl zu benutzen.
- Wo keine speziellen Sägekettenschmieröle erhältlich sind, kann das Getriebeöl EP 90 verwendet werden.

ALLGEMEINE SICHERHEITSVORSCHRIFTEN

- **Niemals Altöl verwenden!** Es ist schädlich für Anwender, Gerät und Umwelt.

Nachfüllen von Sägekettenöl



Die Ölpumpe ist werkseitig voreingestellt, um dem üblichen Schmierungsbedarf zu entsprechen. Im Normalfall reicht ein voller Öltank etwa genauso lange wie ein voller Kraftstofftank. Die Ölmenge im Öltank daher beim Tanken kontrollieren, um Schäden an Sägekette und Schiene zu vermeiden, die durch fehlende Schmierung entstehen können.

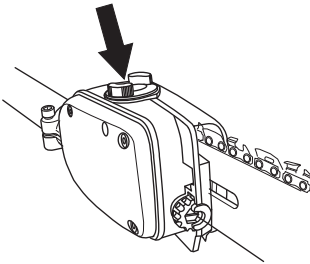

Kontrolle der Sägekettenschmierung

- Beim Tanken ist immer die Sägekettenschmierung zu kontrollieren. Die Führungsschienenspitze im Abstand von etwa 20 cm (8 Zoll) auf einen festen, hellen Gegenstand richten. Nach 1 Minute Betrieb mit 3/4 Vollgas muss ein deutlicher Ölrand am hellen Gegenstand sichtbar sein.

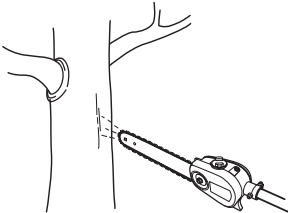

Einstellung der Kettenschmierung

Beim Sägen in trockenen und harten Holzarten kann eine verstärkte Schmierung erforderlich sein. Der Ölfluss wird durch Schrauben der Stellschraube gegen den Uhrzeigersinn erhöht. Beachten, dass dadurch der Ölverbrauch steigt, und die Ölmenge im Öltank regelmäßig kontrollieren. Der Ölfluss wird durch Schrauben der Stellschraube im Uhrzeigersinn reduziert.

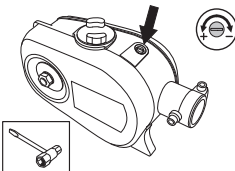

Maßnahmen, wenn die Schmierung nicht funktioniert:

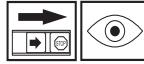

- Kontrollieren, ob die Sägekettenölkanäle verstopft ist. Reinigen Sie sie bei Bedarf.

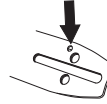

- Kontrollieren, ob der Schmierkanal des Getriebegehäuses sauber ist. Bei Bedarf reinigen.
- Kontrollieren, ob sich der Umlenkstern der Schiene leicht bewegen lässt. Wenn die Sägekettenschmierung nach einem Durchgang der oben aufgeführten Kontrollpunkte nicht funktioniert, müssen Sie Ihre Servicewerkstatt aufsuchen.

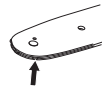

Verschleißkontrolle der Schneidausrüstung

Sägekette

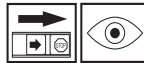

Die Sägekette täglich im Hinblick auf Folgendes kontrollieren:

- Sichtbare Risse an Nieten und Gliedern.
- Steifigkeit der Sägekette.
- Unnormaler Verschleiß an Nieten und Gliedern.

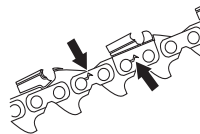

Wir empfehlen, eine neue Sägekette zu benutzen, um den Verschleiß der alten Kette beurteilen zu können.

Wenn die Schneidezähne nur noch eine Länge von 4 mm haben, ist die Sägekette verschlissen und muss weggeworfen werden.

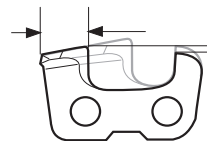

ALLGEMEINE SICHERHEITSVORSCHRIFTEN

Kettenantriebsrad



Regelmäßig den Verschleiß des Kettenantriebsrades kontrollieren. Austauschen, wenn das Rad unnormal verschlissen ist.

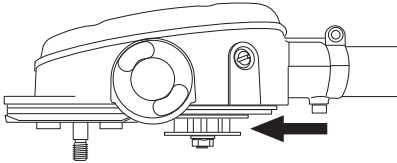

Führungsschiene



Regelmäßig kontrollieren:

- Ob sich an den Außenseiten der Führungsschienennut Grate gebildet haben. Bei Bedarf abfeilen.

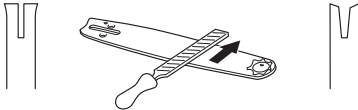

- Ob die Führungsschienennut unnormal verschlissen ist. Wenn ja, Führungsschiene auswechseln.
- Ob der Umlenkstern der Führungsschiene unnormal oder ungleichmäßig verschlissen ist. Wenn sich eine Vertiefung gebildet hat, wo der Radius des Umlenksterns an der Unterseite der Führungsschiene endet, war die Sägekette unzureichend gespannt.

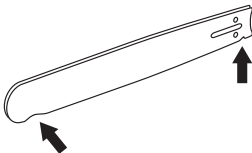

- Tägliches Wenden der Führungsschiene verlängert ihre Lebensdauer.

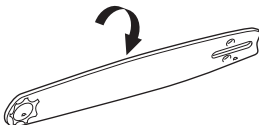

WARNUNG! Eine falsche Schneidausrüstung kann die Unfallgefahr erhöhen.

MONTAGE

Montage des Schneidkopfes



- Den Schneidkopf so an das Führungsrohr montieren, dass die Schraube (A) gemäß Abbildung genau vor dem Loch im Führungsrohr liegt.
- Schraube A anziehen.
- Schraube B anziehen.

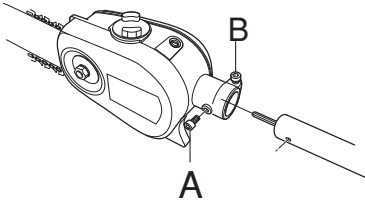

ACHTUNG! Darauf achten, dass die Antriebswelle am Führungsrohr genau in die Aussparung am Schneidkopf eingepasst wird.

Montage von Schiene und Kette



Die Schienenmutter herauschrauben und die Schutzabdeckung entfernen.

Die Schiene über den Schienenbolzen montieren. Die Schiene in der hintersten Position aufsetzen. Die Kette um das Kettenantriebsrad und in die Schienennut legen. Auf der Oberseite der Schiene beginnen.

Darauf achten, dass die Schneiden der Sägezähne auf der Schienenoberseite nach vorn gerichtet sind.

Kupplungsdeckel montieren und den Kettenspannzapfen (A) in die Aussparung der Schiene setzen. Kontrollieren, ob die Treibglieder der Kette auf das Kettenantriebsrad (B) passen und die Kette richtig in der Schienennut (C) liegt. Die Schienenmutter von Hand anziehen.

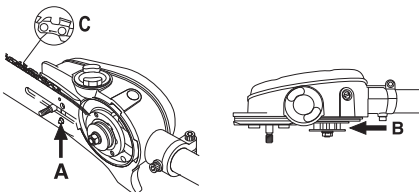

Die Kette durch Schrauben der Kettenspannschraube im Uhrzeigersinn spannen. Den Kombischlüssel benutzen oder von Hand schrauben. Die Kette ist zu

spannen, bis sie auf der Unterseite der Schiene nicht mehr locker hängt.

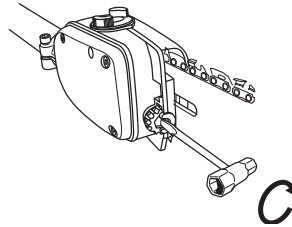

- Die Kette ist korrekt gespannt, wenn sie an der Schienenunterseite nicht durchhängt und von Hand noch leicht herangezogen werden kann. Die Schienenmutter mit dem Kombischlüssel anziehen und dabei gleichzeitig die Schienenspitze hochhalten.

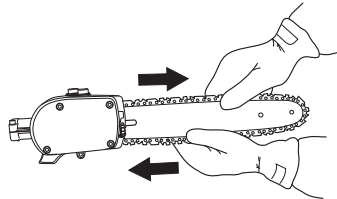

- An einer neuen Kette muss die Kettenspannung oft kontrolliert werden, bis die Kette eingefahren ist. Die Kettenspannung regelmäßig prüfen. Mit einer richtig gespannten Kette wird eine gute Schnittleistung und eine lange Lebensdauer erzielt.

Anpassung des Tragegurts



Der Tragegurt ist immer zusammen mit dem Gerät zu benutzen, damit Sie maximale Kontrolle über das Gerät haben und damit Arme und Rücken nicht so schnell müde werden.

- Den Tragegurt anlegen.
- Das Gerät am Aufhängehaken des Tragegurts einhängen.
- Die Länge des Tragegurts so einstellen, dass sich der Aufhängehaken etwa auf der Höhe Ihrer rechten Hüfte befindet.

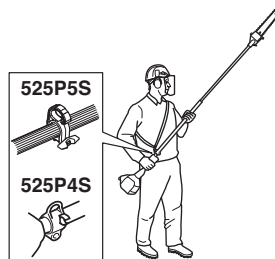

MONTAGE

Auffüllen von Öl



- Den Deckel auf der Oberseite des Schienenkopfes öffnen

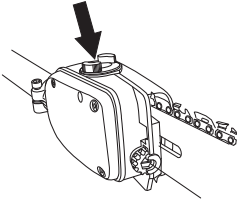

- Mit Sägekettenöl von Husqvarna auffüllen.
- Deckel wieder schließen.

Montage und Demontage des zerlegbaren Führungsrohrs

525P5S



Montage:

- Lösen Sie die Kupplung, indem Sie den Knauf gegen den Uhrzeigersinn drehen.
- Richten Sie den Vorsprung am Ansatzstück (A) mit dem Pfeil an der Kupplung (B) aus.

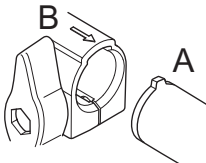

- Drücken Sie das Ansatzstück bis zum Einrasten in die Kupplung.

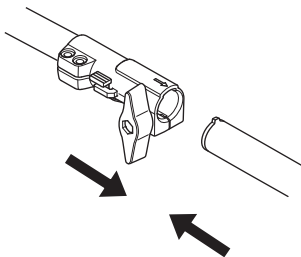

- Ziehen Sie den Knauf fest an, bevor Sie die Einheit verwenden.

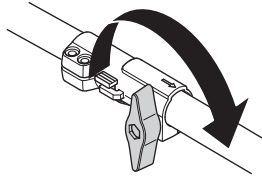

Demontage:

- Lösen Sie die Kupplung, indem Sie den Knauf (mindestens dreimal) drehen.

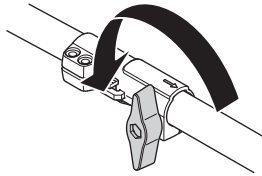

- Halten Sie die Taste (C) gedrückt. Halten Sie das Motorende sicher fest und ziehen Sie das Ansatzstück gerade aus der Kupplung heraus.

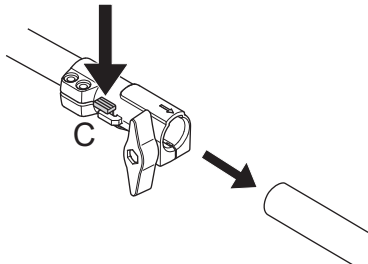

Montage des Stoßschutzes

- Bringen Sie den Schutz mit drei Schrauben an. Ziehen Sie die Schrauben an. (4 Nm). Nach ca. 20 Betriebsstunden der Maschine müssen die Schrauben auf 4 Nm nachgezogen werden.

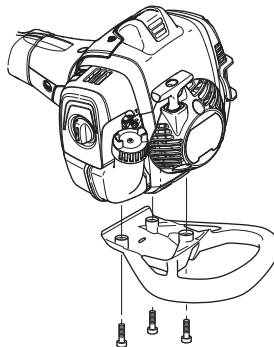

UMGANG MIT KRAFTSTOFF

Sicherer Umgang mit Kraftstoff

Das Gerät niemals starten, wenn:

- 1 Wenn Kraftstoff darüber verschüttet wurde. Alles abwischen und restliches Benzin verdunsten lassen.
- 2 Wenn Sie Kraftstoff über sich selbst oder Ihre Kleidung verschüttet haben, ziehen Sie sich um. Waschen Sie die Körperteile, die mit dem Kraftstoff in Berührung gekommen sind. Wasser und Seife verwenden.
- 3 Wenn es Kraftstoff leckt. Tankdeckel und Tankleitungen regelmäßig auf Undichtigkeiten überprüfen. Im Falle einer Leckage, wenden Sie Service-Agent.

Transport und Aufbewahrung

- Das Gerät und den Kraftstoff so transportieren und aufbewahren, dass bei eventuellen Undichtigkeiten entweichende Dämpfe oder Kraftstoff nicht mit Funken oder offenem Feuer in Kontakt kommen können, z. B. von Elektrogeräten, Elektromotoren, elektrischen Kontakten/Schaltern oder Heizkesseln.
- Zum Transport und zur Aufbewahrung von Kraftstoff sind speziell für diesen Zweck vorgesehene und zugelassene Behälter zu verwenden.
- Bei längerer Aufbewahrung des Geräts ist der Kraftstofftank zu leeren. An der nächsten Tankstelle können Sie erfahren, wie Sie überschüssigen Kraftstoff am besten entsorgen. Entleeren Sie den Tank in einen geeigneten Behälter und an einem gut durchlüfteten Ort.
- Vor der Langzeitaufbewahrung sicherstellen, dass die Maschine gründlich gesäubert und komplett gewartet wurde.
- Bei Transport oder Aufbewahrung des Gerätes muss der Transportschutz für die Schneidusrüstung immer montiert sein.
- Sichern Sie die Maschine während des Transports.
- Um ein ungewolltes Starten des Motors zu vermeiden, ist die Zündkappe bei der Langzeitaufbewahrung und bei allen Servicemaßnahmen zu entfernen, sowie wenn das Gerät ohne Aufsicht ist.
- Lassen Sie die Heckenschere nach der Verwendung abkühlen, ehe Sie sie einlagern.



WARNUNG! Beim Umgang mit Kraftstoff vorsichtig sein. Denken Sie an das Feuer- und Explosionsrisiko und an die Gefahr des Einatmens.

Kraftstoff

ACHTUNG! Das Gerät ist mit einem Zweitaktmotor ausgestattet und daher ausschließlich mit einer Mischung aus Benzin und Zweitaktöl zu betreiben. Damit das Mischungsverhältnis richtig ist, muss die beizumischende

Ölmenge unbedingt genau abgemessen werden. Wenn kleine Kraftstoffmengen gemischt werden, wirken sich auch kleine Abweichungen bei der Ölmenge stark auf das Mischungsverhältnis aus.



WARNUNG! Kraftstoff und Kraftstoffdämpfe sind sehr feuergefährlich und können beim Einatmen und auf der Haut schwere Schäden verursachen. Beim Umgang mit Kraftstoff ist daher Vorsicht geboten und für eine gute Belüftung zu sorgen.



WARNUNG! Beim Umgang mit Kraftstoff für gute Belüftung sorgen.

Benzin



ACHTUNG! Stets Qualitätsbenzin mit Ölbeimischung mit mind. 90 Oktan (ROZ) verwenden. Wenn Ihr Gerät mit Katalysator ausgestattet ist (siehe Kapitel Technische Daten), muss stets bleifreies Qualitätsbenzin mit Ölbeimischung verwendet werden. Verbleites Benzin zerstört den Katalysator.

Wenn umweltgerechtes sog. Alkylatbenzin zur Verfügung steht, ist dieses zu verwenden.



Ethanol-Kraftstoffgemisch, E10 kann verwendet werden (max. 10 %ige Ethanol-Mischung). Die Verwendung von Ethanol-Mischungen höher als E10 führt zu Magerlauf, der Motorschäden verursachen kann.

- Als niedrigste Oktanzahl wird ROZ 90 empfohlen. Wenn der Motor mit Benzin einer niedrigeren Oktanzahl als 90 betrieben wird, läuft er nicht einwandfrei. Das führt zu erhöhten Motortemperaturen, die schwere Motorschäden verursachen können.
- Wenn kontinuierlich bei hohen Drehzahlen gearbeitet wird, ist eine höhere Oktanzahl zu empfehlen.

Zweitaktöl

- Das beste Resultat und die beste Leistung wird mit HUSQVARNA-Zweitaktmotoröl erzielt, das speziell für unsere luftgekühlten Zweitaktmotoren hergestellt wird.
- Niemals Zweitaktöl für wassergekühlte Außenbordmotoren, sog. Outboardoil (TCW), verwenden.
- Niemals Öl für Viertaktmotoren verwenden.
- Eine unzureichende Ölqualität oder ein zu fettes Öl/Kraftstoff-Gemisch kann die Funktion des

UMGANG MIT KRAFTSTOFF

Katalysators beeinträchtigen und seine Lebensdauer reduzieren.

- Mischungsverhältnis

1:50 (2 %) mit HUSQVARNA-Zweitaktöl.

1:33 (3 %) mit anderen Ölen für luftgekühlte Zweitaktmotoren der Klasse JASO FB/ISO EGB.

Benzin, Liter	Zweitaktöl, Liter	
	2% (1:50)	3% (1:33)
5	0,10	0,15
10	0,20	0,30
15	0,30	0,45
20	0,40	0,60

Mischen

- Benzin und Öl stets in einem sauberen, für Benzin zugelassenen Behälter mischen.
- Immer zuerst die Hälfte des Benzins, das gemischt werden soll, einfüllen. Danach die gesamte Ölmenge einfüllen. Die Kraftstoffmischung mischen (schütteln). Dann den Rest des Benzins dazugeben.
- Vor dem Einfüllen in den Tank der Maschine die Kraftstoffmischung noch einmal sorgfältig mischen (schütteln).



- Kraftstoff höchstens für einen Monat im Voraus mischen.
- Wenn das Gerät über einen längeren Zeitraum nicht benutzt wird, den Kraftstofftank entleeren und reinigen.



WARNUNG! Der Schalldämpfer des Katalysators ist sehr heiß, sowohl beim Betrieb als auch nach dem Abstellen. Dies gilt auch bei Leerlaufbetrieb. Die Brandgefahr beachten, besonders wenn sich feuergefährliche Stoffe und/oder Gase in der Nähe befinden.

Tanken



WARNUNG! Folgende Vorsichtsmaßnahmen verringern die Feuergefahr:

Den Kraftstoff draußen in Abwesenheit von Funken und Flammen mischen und eingießen.

Beim Tanken nicht rauchen und jegliche Wärmequellen vom Kraftstoff fernhalten.

Niemals bei laufendem Motor tanken.

Den Motor abstellen und vor dem Tanken einige Minuten abkühlen lassen. Den Kraftstoff draußen in Abwesenheit von Funken und Flammen mischen und eingießen. Füllen Sie Kraftstoff nur in einem belüfteten Bereich nach. Füllen Sie niemals in Innenräumen Kraftstoff nach.

Den Tankdeckel stets vorsichtig öffnen, so dass sich ein evtl. vorhandener Überdruck langsam abbauen kann.

Den Tankdeckel nach dem Tanken wieder sorgfältig zudrehen.

Die Maschine vor dem Start immer aus dem Auftankbereich und von der Auftankquelle weg bewegen.

- Verwenden Sie einen Kraftstoffbehälter mit Überfüllungsschutz.
- Wenn Kraftstoff darüber verschüttet wurde. Alles abwischen und restliches Benzin verdunsten lassen.
- Um den Tankdeckel herum sauberwischen. Verunreinigungen im Tank verursachen Betriebsstörungen.
- Vor dem Einfüllen in den Tank den Behälter noch einmal schütteln, damit der Kraftstoff gut gemischt ist.

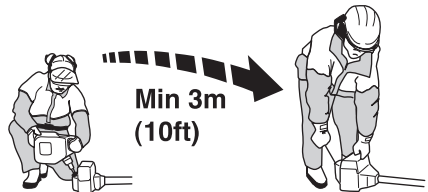

STARTEN UND STOPPEN

Kontrolle vor dem Start



- Den Arbeitsbereich inspizieren. Gegenstände, die weggeschleudert werden können, entfernen.
- Die Schneid-ausrüstung kontrollieren. Niemals eine stumpfe, rissige oder beschädigte Ausrüstung benutzen.
- Kontrollieren, ob das Gerät in einwandfreiem Zustand ist. Kontrollieren, ob alle Muttern und Schrauben angezogen sind.
- Dafür sorgen, dass die Kette ausreichend geschmiert ist.
- Kontrollieren, ob die Schneid-ausrüstung im Leerlauf immer stehen bleibt.
- Benutzen Sie das Gerät nur für solche Arbeiten, für die es vorgesehen ist.
- Dafür sorgen, dass Handgriffe und Sicherheitsfunktionen in Ordnung sind. Niemals ein Gerät benutzen, an dem ein Teil fehlt oder das so modifiziert wurde, dass es nicht mehr mit der Spezifikation übereinstimmt.

Auffüllen von Öl



- Den Deckel auf der Oberseite des Schienenkopfes öffnen

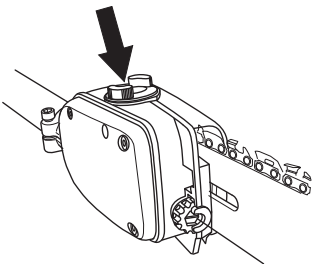

- Mit Sägekettenöl von Husqvarna auffüllen.
- Deckel wieder schließen.

Starten und stoppen



WARNUNG! Das komplette Kupplungsgehäuse und das Führungsrohr müssen montiert sein, bevor das Gerät gestartet wird, andernfalls kann sich die Kupplung lösen und Verletzungen verursachen.

Die Maschine vor dem Start immer aus dem Auftankbereich und von der Auftankquelle weg bewegen. Das Gerät auf festem Untergrund abstellen. Darauf achten, dass die Schneid-ausrüstung keine Gegenstände berührt. Sorgen Sie dafür, dass sich innerhalb des Arbeitsbereichs keine unbefugten Personen aufhalten, andernfalls besteht die Gefahr von schweren Verletzungen. Der Sicherheitsabstand beträgt 15 Meter.

Starten



Kraftstoffpumpe: Mehrmals auf die Gummibläse der Kraftstoffpumpe drücken, bis diese sich mit Kraftstoff zu füllen beginnt. Die Blase braucht nicht ganz gefüllt zu werden.

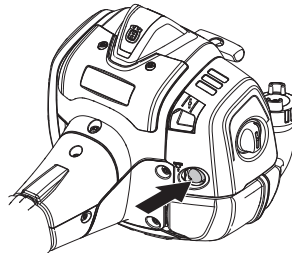

Choke: Den Chokehebel in Choke-Lage führen.

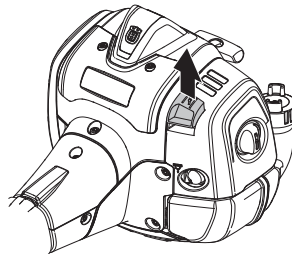

STARTEN UND STOPPEN



WARNUNG! Wenn der Chochebel beim Starten des Motors auf Choke eingestellt ist, fängt die Schneid-ausrüstung sofort an zu rotieren.

Den Gerätekörper mit der linken Hand gegen den Boden drücken (**ACHTUNG!** Nicht mit dem Fuß!). Mit der rechten Hand den Starthandgriff fassen und das Startseil langsam herausziehen, bis ein Widerstand spürbar wird (die Starthaken greifen), und dann schnell und kräftig ziehen. **Das Startseil niemals um die Hand wickeln.**

Ziehen Sie so oft am Startseil, bis der Motor anspringt (oder maximal 5-mal ziehen).

Bewegen Sie den Choche-Hebel nach unten in die Betriebsposition.

Ziehen Sie so oft am Startseil, bis der Motor anspringt, und bedienen Sie langsam den Gashebel, um die Motordrehzahl zu erhöhen, bis die Betriebsgeschwindigkeit erreicht ist. Das Startgas wird automatisch ausgeschaltet.

ACHTUNG! Das Startseil nicht ganz herausziehen und den Startgriff aus ganz herausgezogener Lage nicht loslassen. Schäden am Gerät könnten die Folge sein.



ACHTUNG! Kein Körperteil darf auf die markierte Fläche geraten. Der Kontakt kann zu Hautverbrennungen oder elektrischen Schlägen führen, wenn die Zündkappe defekt ist. Stets Handschuhe tragen. Niemals eine Maschine mit defekter Zündkappe verwenden.

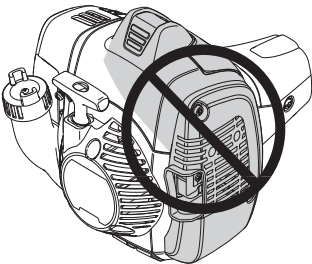

Stoppen

Zum Abstellen des Motors die Zündung ausschalten.

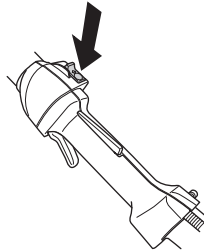

ACHTUNG! Der Stoppschalter geht automatisch in die Startstellung zurück. Um ein ungewolltes Starten zu vermeiden, muss bei Montage, Kontrolle und/oder Wartung daher stets die Zündkappe von der Zündkerze entfernt werden.

Allgemeine Arbeitsvorschriften

WICHTIG!

Dieser Abschnitt behandelt grundlegende Sicherheitsregeln für die Arbeit mit einem Hochentaster.

Wenn Sie in eine Situation kommen, die Sie in Bezug auf die weitere Anwendung des Geräts verunsichert, lassen Sie sich von einem Experten beraten. Wenden Sie sich an Ihren Fachhändler oder Ihre Servicewerkstatt.

Vermeiden Sie, Arbeiten auszuführen, denen Sie sich nicht gewachsen fühlen.



WARNUNG! Das Gerät kann schwere Verletzungen verursachen. Die Sicherheitsvorschriften gründlich durchlesen. Lernen Sie, wie das Gerät anzuwenden ist.



WARNUNG! Schneidendes Werkzeug. Das Werkzeug nicht berühren, ohne vorher den Motor abzustellen.

Persönlicher Schutz

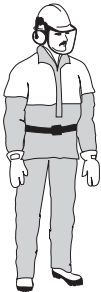

- Immer Stiefel und übrige Ausrüstung tragen, die unter der Überschrift Persönliche Schutzausrüstung beschrieben ist.
- Immer Arbeitskleidung und kräftige, lange Hosen tragen.
- Niemals lose sitzende Kleidung oder Schmuck tragen.
- Dafür sorgen, dass das Haar nicht weiter als auf Schulterhöhe herabfällt.

Sicherheitsvorschriften für die Umgebung

- Niemals Kindern die Anwendung des Geräts erlauben.
- Darauf achten, dass bei der Arbeit niemand näher als 15 m herankommt.
- Lassen Sie niemals jemand anderen das Gerät benutzen, ohne sich zu vergewissern, dass die

Person den Inhalt der Bedienungsanweisung verstanden hat.

- Niemals auf einer Leiter oder einem Hocker oder in einer anderen, nicht ausreichend gesicherten erhöhten Position stehend arbeiten.

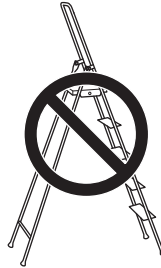

Sicherheitsvorschriften während der Arbeit



- Sorgen Sie immer dafür, dass Sie bei der Arbeit fest und sicher stehen.
- Das Gerät immer mit beiden Händen halten. Das Gerät an der Seite des Körpers halten.

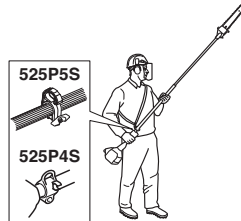

- Die rechte Hand benutzen, um den Gashebel zu betätigen.
- Dafür sorgen, dass Hände und Füße nicht an die Schneidausrüstung kommen, wenn der Motor läuft.
- Wenn der Motor abgestellt worden ist, Hände und Füße von der Schneidausrüstung fernhalten, bis diese völlig still steht.
- Auf Aststümpfe Acht geben, die beim Absägen weggeschleudert werden können.
- Sie sollten ebenfalls aufpassen, dass Sie nicht von fallenden Zweigen getroffen werden, die vom Boden abprallen.
- Den Tragegurt benutzen, um die Handhabung des Gerätes zu erleichtern und sein Gewicht zu verteilen.
- Das Gerät immer auf den Boden legen, wenn Sie nicht damit arbeiten.
- Den Arbeitsbereich auf Fremdkörper wie Stromleitungen, Insekten oder Tiere usw. untersuchen sowie auf Gegenstände, die die

Schneidusrüstung beschädigen könnten, z. B. Metallgegenstände.

- Wenn ein Fremdkörper getroffen wird oder Vibrationen auftreten, müssen Sie das Gerät abstellen. Das Zündkerzenkabel von der Zündkerze abziehen. Kontrollieren, ob das Gerät beschädigt ist. Eventuelle Schäden reparieren.
- Sollte während der Arbeit irgendetwas in der Schneidusrüstung hängen bleiben, muss der Motor abgestellt werden, völlig stillstehen und das Zündkabel gelöst werden, bevor die Schneidusrüstung gereinigt wird.
- Dieses Gerät ist nicht elektrisch isoliert. Wenn das Gerät in Kontakt mit oder in die Nähe von stromführenden Leitungen kommt, können Todesfälle oder schwere Verletzungen die Folge sein.

Sicherheitsvorschriften nach abgeschlossener Arbeit



- Der Transportschutz ist immer an der Schneidusrüstung anzubringen, wenn das Gerät nicht benutzt wird.
- Vor Reinigung, Reparatur oder Inspektion müssen Sie darauf achten, dass die Schneidusrüstung zum Stillstand gekommen ist. Das Zündkerzenkabel von der Zündkerze abziehen.
- Zur Reparatur der Schneidusrüstung immer feste Handschuhe anziehen. Sie ist sehr scharf, und Schnittwunden können sehr leicht entstehen.

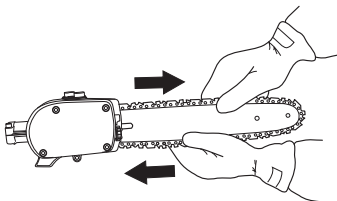

- Das Gerät für Kinder unzugänglich aufbewahren.
- Bei Reparaturen ausschließlich Original-Ersatzteile verwenden.

Grundlegende Arbeitstechnik

- Für optimale Balance das Gerät so nah wie möglich am Körper halten.

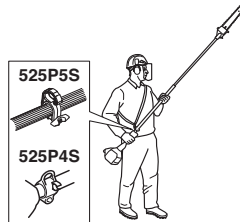

- Aufpassen, dass die Spitze nicht den Boden berührt.
- Nicht zu schnell arbeiten, sondern in angemessenem Tempo vorwärts gehen, so dass alle Äste zu einer gleichmäßigen Fläche geschnitten werden.
- Nach jedem Arbeitsmoment den Motor im Leerlauf laufen lassen. Längerer Betrieb bei hoher Drehzahl ohne Belastung kann schwere Motorschäden verursachen.
- Arbeiten Sie stets mit Vollgas.
- Den Motor nach jedem Arbeitsmoment auf Leerlauf heruntergehen lassen. Längerer Betrieb bei Vollgas kann schwere Schäden an der Zentrifugalkupplung verursachen.



WARNUNG! Stehen Sie niemals genau unter dem Ast, der abgesägt wird. Dies kann schwere oder gar lebensgefährliche Verletzungen verursachen.

Arbeiten Sie mit höchster Vorsicht in der Nähe elektrischer Freileitungen. Herunterfallende Äste können einen Kurzschluss verursachen.



WARNUNG! Beachten Sie die geltenden Sicherheitsregeln für die Arbeit in der Nähe von elektrischen Freileitungen.

ARBEITSTECHNIK



WARNUNG! Dieses Gerät ist nicht elektrisch isoliert. Wenn das Gerät in Kontakt mit oder in die Nähe von stromführenden Leitungen kommt, können Todesfälle oder schwere Verletzungen die Folge sein. Elektrizität kann über einen sogenannten Spannungsbogen von einem Punkt zu einem anderen übertragen werden. Je höher die Spannung, desto größer die Entfernung, über die Elektrizität übertragen werden kann. Elektrizität kann auch durch Äste und andere Gegenstände übertragen werden, besonders dann, wenn diese feucht sind. Mit dem Gerät immer einen Abstand von mindestens 10 m zu einer stromführenden Leitung und/oder Gegenständen, die mit dieser in Kontakt stehen, einhalten. Wenn Sie mit einem kürzeren Sicherheitsabstand arbeiten müssen, wenden Sie sich immer an den aktuellen Stromversorger, um sicherzustellen, dass die Spannung ausgeschaltet ist, bevor Sie mit der Arbeit beginnen.



WARNUNG! Das Gerät hat eine große Reichweite. Stellen Sie sicher, dass keine Menschen oder Tiere näher als 15 m herankommen, wenn das Gerät in Betrieb ist. Wenden Sie sich niemals abrupt mit dem Gerät um, ohne vorher sicherzustellen, dass sich hinter Ihnen niemand innerhalb der Sicherheitszone befindet.

Gewicht der Schnedausrüstung als höher empfunden wird.

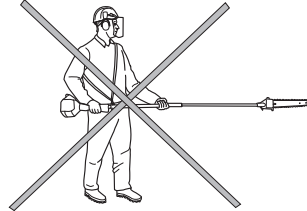

- Dicke Äste in Abschnitten absägen, damit Sie eine bessere Kontrolle über den Aufschlagplatz haben.

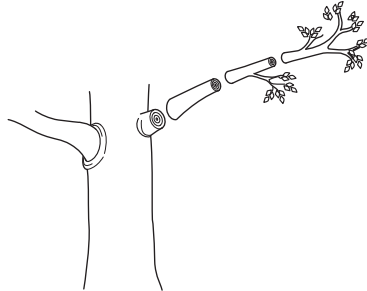

- Niemals in den Wulst am Astansatz sägen, da dieser die Wundheilung beschleunigt und Fäuleangriffen entgegenwirkt!

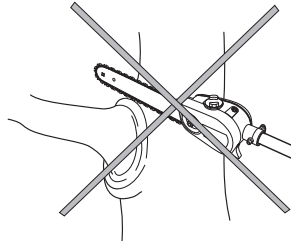

- Die Anschlagfläche des Schneidkopfes benutzen, um beim Absägen das Gerät gegen den Ast abzustützen. So vermeiden Sie, dass die Schnedausrüstung auf dem Ast "hüpft".

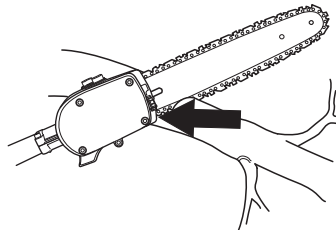

- Einen Entlastungsschnitt auf der Astunterseite machen, bevor der Ast abgesägt wird. So lässt sich das Abreißen der Rinde verhindern, das schwer

- Die richtige Position im Verhältnis zum Ast suchen, so dass der Schnitt möglichst im Winkel von 90° zum Ast ausgeführt werden kann.

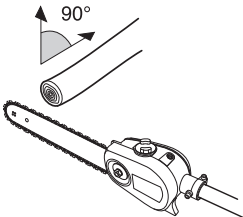

- Bei der Arbeit den Schaft nicht gerade vom Körper weg halten (wie bei einer Angel), weil sonst das

heilende und bestehende Schäden am Baum verursachen kann. Der Schnitt sollte nicht tiefer als $\frac{1}{3}$ der Astdicke sein, um ein Festsägen zu vermeiden. Die Schneidausrüstung immer mit rotierender Kette vom Ast zurückziehen, um zu verhindern, dass die Schneidausrüstung eingeklemmt wird.

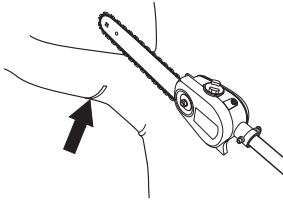

- Den Tragegurt benutzen, um die Handhabung des Gerätes zu erleichtern und sein Gewicht zu verteilen.

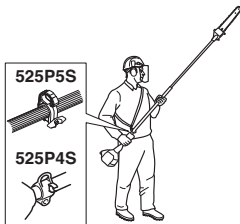

- Sorgen Sie dafür, dass Sie fest und sicher stehen, und dass Sie arbeiten können, ohne von Ästen, Steinen und Bäumen gestört zu werden.



WARNUNG! Niemals Gas geben, ohne die Schneidausrüstung voll im Blick zu haben.

Vergaser

Einstellung der Leerlaufdrehzahl

Vor den Einstellungen dafür sorgen, dass der Luftfilter sauber und der Luftfilterdeckel angebracht ist.

Wenn eine Anpassung erforderlich wird, die Leerlaufdrehzahl mit der Leerlaufschraube T einstellen. Die Schraube T zunächst im Uhrzeigersinn drehen, bis die Schneidausrüstung sich zu drehen beginnt. Danach die T-Schraube gegen den Uhrzeigersinn drehen, bis die Schneidausrüstung stehenbleibt. Eine korrekt eingestellte Leerlaufdrehzahl ist dann erreicht, wenn der Motor in jeder Situation gleichmäßig läuft. Es sollte außerdem ein guter Abstand zu der Drehzahl bestehen, bei der die Schneidausrüstung sich zu drehen beginnt.

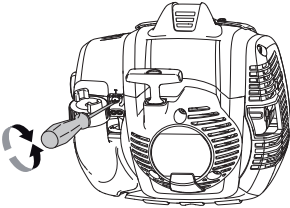

Empf. Leerlaufdrehzahl: Siehe das Kapitel Technische Daten.



WARNUNG! Kann die Leerlaufdrehzahl nicht so eingestellt werden, dass die Schneidausrüstung stehenbleibt, wenden Sie sie an Ihren Händler/Ihre Servicewerkstatt. Das Gerät erst wieder verwenden, wenn es korrekt eingestellt oder repariert ist.

Schalldämpfer

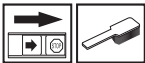

ACHTUNG! Bestimmte Schalldämpfer sind mit Katalysator ausgestattet. Im Kapitel Technische Daten können Sie nachlesen, ob Ihr Gerät einen Katalysator hat.

Der Schalldämpfer hat die Aufgabe, den Schallpegel zu dämpfen und die Abgase vom Anwender wegzuleiten. Die Abgase sind heiß und können Funken enthalten, die einen Brand verursachen können, wenn die Abgase auf trockenes und brennbares Material gerichtet werden.

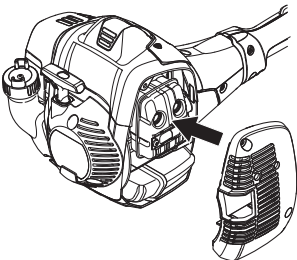

Bestimmte Schalldämpfer sind mit einem speziellen Funkenfangnetz ausgerüstet. Ist Ihr Gerät mit einem derartigen Schalldämpfer ausgestattet, so ist das Netz einmal wöchentlich zu säubern. Dies geschieht am besten mit einer Stahlbürste.



Bei Schalldämpfern ohne Katalysator sollte das Netz einmal in der Woche gereinigt und ggf. ausgetauscht werden. Bei Katalysatorschalldämpfern ist das Netz einmal im Monat zu kontrollieren und evtl. zu reinigen.

Beschädigte Netze sind auszutauschen.

Wenn das Netz häufig verstopft ist, kann dies ein Zeichen dafür sein, dass der Katalysator nicht einwandfrei arbeitet. Lassen Sie das Gerät bei Ihrem Fachhändler überprüfen. Wenn das Netz verstopft ist, wird das Gerät überhitzt, was Schäden an Zylinder und Kolben zur Folge hat. Siehe auch die Anweisungen unter der Überschrift Wartung.

ACHTUNG! Das Gerät niemals benutzen, wenn sich der Schalldämpfer in schlechtem Zustand befindet.



WARNUNG! Der Katalysatorschalldämpfer ist bei Betrieb und auch noch nach dem Ausschalten sehr heiß. Dies gilt auch für den Leerlaufbetrieb. Berühren kann zu Verbrennungen führen. Achten Sie auf die Feuergefahr!

Kühlsystem

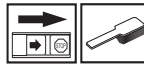

Damit die Betriebstemperatur so niedrig wie möglich bleibt, ist das Gerät mit einem Kühlsystem ausgestattet.

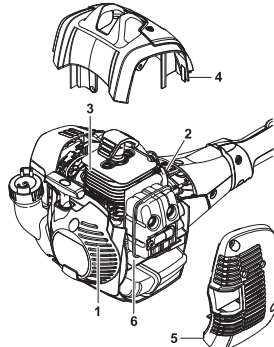

WARTUNG

Das Kühlsystem besteht aus folgenden Komponenten:

- 1 Lufteinlass in der Startvorrichtung.
- 2 Gebläseflügel des Schwungrads.
- 3 Kühlrippen des Zylinders.
- 4 Zylinderdeckel (leitet die Kühlluft zum Zylinder).

Das Kühlsystem einmal pro Woche mit einer Bürste reinigen, bei schwierigen Verhältnissen öfter. Eine Verschmutzung oder Verstopfung des Kühlsystems führt zur Überhitzung des Gerätes, die Schäden an Zylinder und Kolben zur Folge haben kann.

Zündkerze



Der Zustand der Zündkerze wird durch folgende Faktoren verschlechtert:

- Falsch eingestellter Vergaser.
- Falsche Ölmenge im Kraftstoff (zuviel Öl oder falsche Ölsorte).
- Verschmutzter Luftfilter.

Diese Faktoren verursachen Beläge an den Elektroden der Zündkerze und können somit zu Betriebsstörungen und Startschwierigkeiten führen.

Bei schwacher Leistung, wenn das Gerät schwer zu starten ist oder im Leerlauf ungleichmäßig läuft, immer zuerst die Zündkerze prüfen, bevor andere Maßnahmen eingeleitet werden. Ist die Zündkerze verschmutzt, so ist sie zu reinigen; gleichzeitig ist zu prüfen, ob der Elektrodenabstand 0,65 mm beträgt. Die Zündkerze ist nach ungefähr einem Monat in Betrieb oder bei Bedarf öfter auszuwechseln.

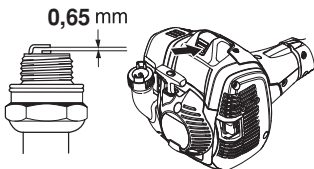

ACHTUNG! Stets den vom Hersteller empfohlenen Zündkerzentyp verwenden! Eine ungeeignete Zündkerze kann Kolben und Zylinder zerstören. Dafür sorgen, dass die Zündkerze eine sog. Funkenstörung hat.

Luftfilter



Luftfilter regelmäßig von Staub und Schmutz reinigen, zur Vermeidung von:

- Vergaserstörungen.
- Startschwierigkeiten.
- Leistungsminderung.

- Unnötigem Verschleiß der Motorteile.
- Unnormal hohem Kraftstoffverbrauch.

Den Filter jeweils nach 25 Betriebsstunden reinigen, bei besonders staubigen Verhältnissen häufiger.

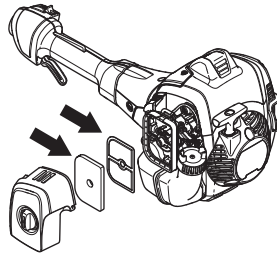

Reinigung des Luftfilters

Schließen Sie die Drosselluftklappe, indem Sie den Choke-Hebel nach oben bewegen.

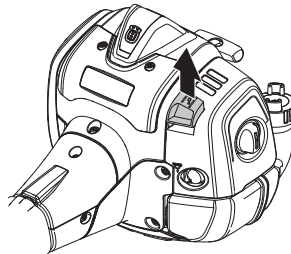

Luftfilterabdeckung abnehmen und Filter entfernen. Mit Druckluft reinigen.

Getriebe

WICHTIG!

Sämtliche Wartungsarbeiten am Sägekopf sind von einem qualifizierten Husqvarna-Händler auszuführen.

Stets Originalfett von Husqvarna verwenden, um Beschädigungen des Sägekopfzahnrad zu vermeiden.
Fett mit folgender Teilenummer verwenden: 579 06 49-01

WARTUNG

Wartungsschema

Nachstehend sind die an der Maschine vorzunehmenden Wartungsmaßnahmen aufgelistet. Die meisten der Punkte werden im Abschnitt "Wartung" beschrieben. Der Bediener darf nur die Wartungs- und Servicearbeiten ausführen, die in dieser Bedienungsanleitung beschrieben sind. Größere Eingriffe sind von einer autorisierten Servicewerkstatt auszuführen.

Wartung	Tägliche Wartung	Wöchentliche Wartung	Monatliche Wartung
Das Gerät äußerlich reinigen.	X		
Kontrollieren, ob Gashebelsperre und Gashebel ordnungsgemäß funktionieren.	X		
Die Funktion des Stoppschalters kontrollieren.	X		
Kontrollieren, ob die Schneidausrüstung im Leerlauf rotiert.	X		
Luftfilter reinigen. Bei Bedarf austauschen.	X		
Schrauben und Muttern nachziehen.	X		
Sicherstellen, dass von Motor, Tank oder Kraftstoffleitungen kein Kraftstoff ausläuft.	X		
Reinigen Sie den Bereich unter der Schutzabdeckung.	X		
Die Sägekette in Bezug auf sichtbare Risse in Nieten und Gliedern untersuchen, ob die Kette steif ist oder Nieten und Glieder außergewöhnlichen Verschleiß aufweisen.	X		
Die Startvorrichtung und ihr Startseil kontrollieren.		X	
Die Vibrationsdämpfer auf Beschädigung überprüfen.		X	
Die Zündkerze äußerlich reinigen. Die Zündkerze demontieren und den Elektrodenabstand prüfen. Den Abstand auf 0,65 mm einstellen oder die Zündkerze austauschen. Dafür sorgen, dass die Zündkerze eine sog. Funkenstörung hat.		X	
Das Kühlsystem des Geräts reinigen.		X	
Das Funkenfängernetz des Schalldämpfers reinigen oder austauschen (gilt nur für Schalldämpfer ohne Katalysator).		X	
Den Vergaser von außen und den Bereich um ihn herum reinigen.		X	
Falls erforderlich, Grate an den Schienenseiten planfeilen.		X	
Den Kraftstofftank reinigen.			X
Kraftstofffilter auf Verschmutzungen oder Kraftstoffschlauch auf Risse oder andere Schäden untersuchen. Bei Bedarf austauschen.			X
Alle Kabel und Anschlüsse kontrollieren.			X
Kupplung, Kupplungsfedern und Kupplungstrommel auf Verschleiß kontrollieren. Bei Bedarf von einer autorisierten Servicewerkstatt austauschen lassen.			X
Zündkerze austauschen. Dafür sorgen, dass die Zündkerze eine sog. Funkenstörung hat.			X
Das Funkenfängernetz des Schalldämpfers kontrollieren und ggf. reinigen (gilt nur für Schalldämpfer mit Katalysator).			X

TECHNISCHE DATEN

Technische Daten

	525P4S	525P5S
Motor		
Hubraum, cm ³	25,4	25,4
Bohrung, mm	34	34
Hublänge, mm	28	28
Empfohlene max. Drehzahl, unbelastet, U/min	11000-12000	11000-12000
Leerlaufdrehzahl, U/min	2800-3000	2800-3000
Motorhöchstleistung gemäß ISO 8893, kW/ U/min	1,0/8500	1,0/8500
Katalysatorschalldämpfer	Ja	Ja
Drehzahlgeregeltes Zündsystem	Ja	Ja
Zündanlage		
Zündkerze	NGK BPMR8Y	NGK BPMR8Y
Elektrodenabstand, mm	0,65	0,65
Kraftstoff- und Schmiersystem		
Kraftstofftank, Volumen, cm ³ /Liter	0,5	0,5
Öltank, Volumen, Liter/cm ³	0,14	0,14
Gewicht		
Gewicht, ohne Kraftstoff, kg	5,3	6,4
Geräuschemissionen		
(siehe Anmerkung 1)		
Schalleistungspegel, gemessen gemäß EN ISO 22868, dB(A)	107	107
Lautstärke		
(siehe Anmerkung 2)		
Äquivalenter Schalldruckwert am Ohr des Anwenders, gemessen gem. EN ISO 22868, dB(A):	91	90
Vibrationspegel		
(siehe Anmerkung 3)		
Äquivalente Vibrationspegel ($a_{h\nu,eq}$) an den Griffen, gemessen gemäß EN ISO 22867, m/s ²		
Vorderer/hinterer Handgriff:	2,9/3,2	3,4/3,7

Anmerkung 1: Die für den Geräuschpegel gemeldeten Werte haben eine typische Streuung (Standardabweichung) von 2 dB(A).

Anmerkung 2: Berichten zufolge entspricht der Schalldruckpegel für diese Maschine normalerweise einer Ausbreitungsklasse (standardmäßige Ausbreitung) von 1 dB (A).





Anmerkung 3: Berichten zufolge liegt der äquivalente Vibrationspegel normalerweise bei einer Ausbreitungsklasse (Standardabweichung) von 1 m/s².

TECHNISCHE DATEN

Führungsschienen- und Kettenkombinationen

Untenstehende Kombinationen haben die CE-Typenzulassung.

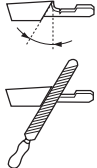
Führungsschiene			Sägekette	
Länge, Zoll	Teilung, Zoll	Nutbreite, mm	Typ	Länge, Treibglieder (st)
10	3/8	1,3	Husqvarna H37	40
12	3/8	1,3	Husqvarna H37	45

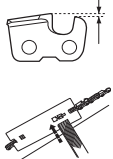
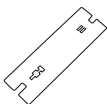
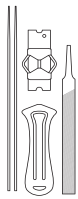
	 inch/mm	 80°	 30°	 0°	 inch/mm 0.025/0.65		 5796536-01
37	5/32 / 4.0	80°	30°	0°	0.025/0.65	—	5796536-01

EG-Konformitätserklärung (nur für Europa)

Husqvarna AB, SE-561 82 Huskvarna, Schweden, Tel. +46-36-146500, versichert hiermit, dass die Hochentaster der Serie **Husqvarna 525P4S und 525P5S** von den Seriennummern des Baujahrs 2016 an (die Jahreszahl wird im Klartext auf dem Typenschild angegeben, mitsamt einer nachfolgenden Seriennummer) den Vorschriften folgender RICHTLINIEN DES RATES entspricht:

- vom 17. Mai 2006 „Maschinen-Richtlinie“ **2006/42/EG**.
- vom 26. Februar 2014 "über elektromagnetische Verträglichkeit" **2014/30/EU**.

Folgende Normen wurden angewendet:

EN ISO 12100:2010, CISPR 12:2009, EN ISO 11680-1:2011, EN ISO 14982:2009

0404, SMP Svensk Maskinprovning AB, Box 7035, SE-750 07 Uppsala, Schweden, hat die EG-Typenprüfung gemäß Artikel 12, Punkt 3b der Maschinen-Richtlinie (2006/42/EG) ausgeführt. Der Prüfnachweis über die EG-Typenprüfung gemäß Anlage IV hat die Nummer:

0404/15/2438

Huskvarna, den 30. März 2016



Per Gustafsson, Entwicklungsleiter (Bevollmächtigter Vertreter für Husqvarna AB, verantwortlich für die technische Dokumentation.)

EXPLICATION DES SYMBOLES

Symboles

AVERTISSEMENT! La machine utilisée de manière imprudente ou inadéquate peut devenir un outil dangereux, pouvant causer des blessures graves voire mortelles à l'utilisateur et aux autres personnes présentes. Il est extrêmement important de lire et de comprendre le contenu de ce manuel de l'opérateur.



Lire attentivement et bien assimiler le manuel d'utilisation avant d'utiliser la machine.



Toujours utiliser:

- Portez un casque de protection là où il y a risque de chute d'objets
- Protecteurs d'oreilles homologués
- Lunettes protectrices ou visière



Ce produit est conforme aux directives CE en vigueur.



Émissions sonores dans l'environnement selon la directive de la Communauté européenne. Les émissions de la machine sont indiquées au chapitre Caractéristiques techniques et sur les autocollants.



Cette machine ne comporte pas d'isolation électrique. Si la machine entre en contact avec ou est utilisée à proximité de lignes conductrices de tension, ceci peut résulter en des blessures personnelles graves voire mortelles. L'électricité peut être transmise d'un point à un autre par un arc de tension. Plus la tension est élevée et plus la longueur de transmission de la tension est élevée. L'électricité peut également être transmise par des branches et d'autres objets, particulièrement s'ils sont mouillés. Toujours conserver une distance d'au moins 10 mètres entre la machine et la ligne conductrice d'électricité et/ou les objets en contact avec cette ligne. S'il est nécessaire que le travail soit effectué avec des distances de sécurité plus courtes, toujours contacter la compagnie électrique afin de s'assurer que la tension a bien été coupée avant de commencer les travaux.

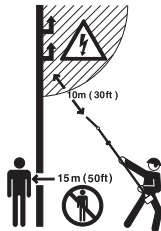

La machine a une longue portée. Vérifier qu'aucune personne et qu'aucun animal ne se trouvent à moins de 15 mètres quand la machine est utilisée.

Toujours porter des gants de protection homologués.



Utiliser des bottes antidérapantes et stables.



Commande de starter



Pompe à carburant

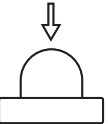

Les autres symboles/autocollants présents sur la machine concernent des exigences de certification spécifiques à certains marchés.

Arrêter le moteur en déplaçant l'interrupteur d'arrêt en position d'arrêt. **REMARQUE!** L'interrupteur d'arrêt se remet automatiquement en position de démarrage. Toujours retirer le chapeau de bougie de la bougie lors du montage, contrôle et/ou entretien, afin d'éviter tout démarrage accidentel.

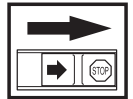

Toujours porter des gants de protection homologués.



Un nettoyage régulier est indispensable.

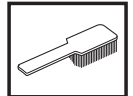

Examen visuel.



Porter des lunettes protectrices ou une visière.



Remplissage d'huile et réglage du débit d'huile.



SOMMAIRE

Sommaire

EXPLICATION DES SYMBOLES

Symboles 31

SOMMAIRE

Sommaire 32

Contrôler les points suivants avant la mise en marche: 32

INTRODUCTION

Cher client, 33

QUELS SONT LES COMPOSANTS?

Quels sont les composants? 34

INSTRUCTIONS GÉNÉRALES DE SÉCURITÉ

Important! 35

Équipement de protection personnelle 35

Équipement de sécurité de la machine 36

MONTAGE

Montage de la tête de coupe 45

Montage du guide-chaîne et de la chaîne 45

Réglage du harnais 45

Remplissage d'huile 46

Montage et démontage d'un tube de transmission démontable 46

Montage de la protection antichocs 46

MANIPULATION DU CARBURANT

Sécurité carburant 47

Carburant 47

Remplissage de carburant 48

DÉMARRAGE ET ARRÊT

Contrôles avant la mise en marche 49

Remplissage d'huile 49

Démarrage et arrêt 49

TECHNIQUES DE TRAVAIL

Méthodes de travail 51

ENTRETIEN

Carburateur 54

Silencieux 54

Système de refroidissement 54

Bougie 55

Filtre à air 55

Engrenage 55

Schéma d'entretien 56

CARACTÉRISTIQUES TECHNIQUES

Caractéristiques techniques 57

Déclaration CE de conformité 58

Contrôler les points suivants avant la mise en marche:

Lire attentivement le manuel d'utilisation.



AVERTISSEMENT! Une exposition prolongée au bruit risque de causer des lésions auditives permanentes. Toujours utiliser des protecteurs d'oreille agréés.



AVERTISSEMENT! Ne jamais modifier sous aucun prétexte la machine sans l'autorisation du fabricant. N'utiliser que des accessoires et des pièces d'origine. Des modifications non-autorisées et l'emploi d'accessoires non-homologués peuvent provoquer des accidents graves et même mortels, à l'utilisateur ou d'autres personnes.



AVERTISSEMENT! Une tronçonneuse à perche utilisée de manière erronée ou négligente peut être un outil dangereux pouvant occasionner des blessures personnelles graves, voire mortelles. Il importe donc de lire attentivement et de bien assimiler le contenu de ce manuel d'utilisation.

INTRODUCTION

Cher client,

Félicitations pour ce choix d'un produit Husqvarna. Husqvarna a vu le jour en 1689 lorsque le roi Karl XI décida de construire un arsenal pour la fabrication des mousquets au bord de la rivière Huskvarna. Le choix de l'emplacement était logique puisque la rivière Huskvarna servait à produire de l'énergie hydraulique et constituait donc une sorte de centrale hydraulique. En plus de 300 ans d'existence, l'usine Husqvarna a fabriqué de nombreux produits, depuis les cuisinières à bois jusqu'aux équipements de cuisine modernes, sans oublier les machines à coudre, les bicyclettes, les motos, etc. La première tondeuse à moteur a été lancée en 1956, suivie en 1959 de la première tronçonneuse. C'est dans ce secteur que Husqvarna est actif aujourd'hui.

Husqvarna est aujourd'hui un des plus grands fabricants du monde de produits destinés à l'entretien des forêts et des jardins. La qualité et les performances sont nos priorités. Notre concept d'affaires est de développer, fabriquer et commercialiser des produits à moteur pour l'entretien des forêts et des jardins et pour les entreprises de construction et d'aménagement des sols. L'objectif d'Husqvarna est aussi d'être à la pointe du progrès en matière d'ergonomie, de facilité d'utilisation, de sécurité et de protection de l'environnement; un grand nombre d'innovations ont été développées pour améliorer les produits dans ces domaines.

Nous sommes persuadés que vous apprécierez la qualité et les performances de nos produits pendant de longues années. L'achat d'un de nos produits vous garantit une assistance professionnelle au niveau du service et des réparations en cas de besoin. Si la machine n'a pas été achetée chez un de nos revendeurs autorisés, demandez à un revendeur l'adresse de l'atelier d'entretien le plus proche.

Nous espérons que cette machine vous donnera toute satisfaction et qu'elle vous accompagnera pendant de longues années. N'oubliez pas que ce manuel d'utilisation est important. En suivant les instructions qu'il contient (utilisation, révision, entretien, etc.), il est possible d'allonger considérablement la durée de vie de la machine et d'augmenter sa valeur sur le marché de l'occasion. En cas de vente de la machine, ne pas oublier de remettre le manuel d'utilisation au nouveau propriétaire.

Nous vous remercions d'utiliser un produit Husqvarna !

Husqvarna AB travaille continuellement au développement de ses produits et se réserve le droit d'en modifier, entre autres, la conception et l'aspect sans préavis.

QUELS SONT LES COMPOSANTS?

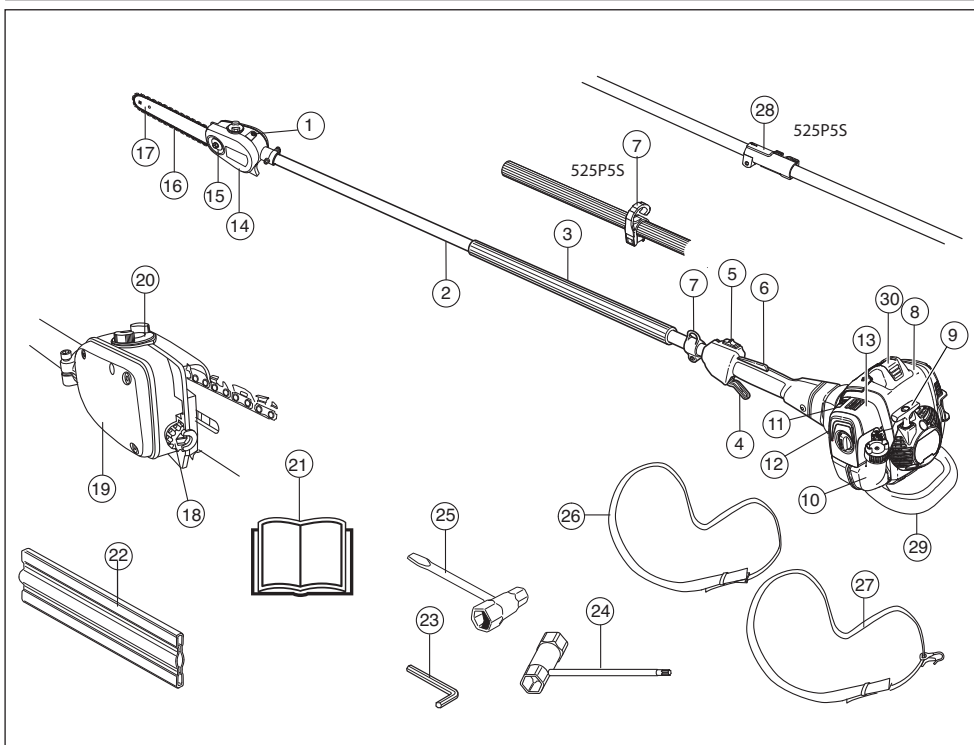

Quels sont les composants?

- | | | | |
|----|-------------------------------------------|----|--------------------------------------------|
| 1 | Vis de réglage lubrification de la chaîne | 16 | Chaîne |
| 2 | Tube de transmission | 17 | Guide-chaîne |
| 3 | Poignée avant | 18 | Vis de tendeur de chaîne |
| 4 | Commande de l'accélération | 19 | Réservoir d'huile de chaîne |
| 5 | Bouton d'arrêt | 20 | Remplissage d'huile de chaîne |
| 6 | Blocage de l'accélération | 21 | Manuel d'utilisation |
| 7 | Crochet de suspension du harnais | 22 | Protection pour le transport, guide-chaîne |
| 8 | Capot de cylindre | 23 | Clé à six pans |
| 9 | Poignée de lanceur | 24 | Clé universelle |
| 10 | Réservoir d'essence | 25 | Clé universelle Tendeur de chaîne |
| 11 | Commande de starter | 26 | Harnais 525P5S |
| 12 | Pompe à carburant | 27 | Harnais 525P4S |
| 13 | Carter de filtre à air | 28 | Raccord du tube de transmission |
| 14 | Capot de protection de la chaîne | 29 | Protection anti-chocs |
| 15 | Ecrou du guide-chaîne | 30 | Chapeau de bougie et bougie |

INSTRUCTIONS GÉNÉRALES DE SÉCURITÉ

Important!

IMPORTANT!

La machine est uniquement construite pour le sciage des branches et rameaux.

La législation nationale ou locale peut réglementer l'utilisation. Respectez la législation en vigueur.

Ne jamais utiliser une machine qui a été modifiée au point de ne plus être conforme au modèle original.

Éviter d'utiliser la machine en cas de fatigue, d'absorption d'alcool ou de prise de médicaments susceptibles d'affecter l'acuité visuelle, le jugement ou la maîtrise du corps.

Utiliser les équipements de protection personnelle. Voir au chapitre "Équipement de protection personnelle".

Ne jamais utiliser la machine dans des conditions climatiques extrêmes telles que la froid intense ou climat très chaud et/ou humide.

Ne jamais utiliser une machine qui n'est pas en parfait état de marche. Appliquer les instructions de maintenance et d'entretien ainsi que les contrôles de sécurité indiqués dans ce manuel d'utilisation. Certaines mesures de maintenance et d'entretien doivent être confiées à un spécialiste dûment formé et qualifié. Voir les instructions à la section Maintenance.

Tous les carters et toutes les protections doivent être montés avant le démarrage. Vérifier que le chapeau de bougie et le câble d'allumage ne sont pas endommagés afin d'éviter tout risque de choc électrique.

Effectuez une inspection générale de la machine avant de l'utiliser, voir le Calendrier de maintenance.



AVERTISSEMENT! Cette machine génère un champ électromagnétique en fonctionnement. Ce champ peut dans certaines circonstances perturber le fonctionnement d'implants médicaux actifs ou passifs. Pour réduire le risque de blessures graves ou mortelles, les personnes portant des implants médicaux doivent consulter leur médecin et le fabricant de leur implant avant d'utiliser cette machine.



AVERTISSEMENT! Faire tourner un moteur dans un local fermé ou mal aéré peut causer la mort par asphyxie ou empoisonnement au monoxyde de carbone.



AVERTISSEMENT! Ne jamais laisser des enfants utiliser la machine ou se tenir à proximité. La machine est équipée d'un interrupteur d'arrêt à détente et peut être démarrée par une activation à faible vitesse et de faible puissance de la poignée de démarrage ; dans certaines circonstances, de jeunes enfants peuvent produire la force nécessaire au démarrage de la machine. Ceci peut entraîner un risque de blessures personnelles. Retirer donc le chapeau de bougie lorsque la machine n'est pas sous surveillance.

Équipement de protection personnelle

IMPORTANT!

Une tronçonneuse à perche utilisée de manière erronée ou négligente peut être un outil dangereux pouvant occasionner des blessures personnelles graves, voire mortelles. Il importe donc de lire attentivement et de bien assimiler le contenu de ce manuel d'utilisation.

Un équipement de protection personnelle homologué doit impérativement être utilisé lors de tout travail avec la machine. L'équipement de protection personnelle n'élimine pas les risques mais réduit la gravité des blessures en cas d'accident. Demander conseil au concessionnaire afin de choisir un équipement adéquat.



AVERTISSEMENT! Soyez toujours attentifs aux signaux d'alerte ou aux appels en portant des protège-oreilles. Enlevez-les sitôt le moteur arrêté.

CASQUE DE PROTECTION AVEC VISIÈRE

Il faut utiliser un casque de protection.

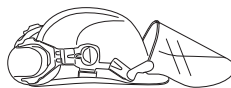

PROTÈGE-OREILLES

Porter des protège-oreilles ayant un effet atténuateur suffisant.

PROTÈGE-YEUX

Porter des lunettes protectrices ou une visière.

GANTS

Au besoin, utiliser des gants, notamment lors du montage de l'équipement de coupe.



INSTRUCTIONS GÉNÉRALES DE SÉCURITÉ

BOTTES

Utiliser des bottes antidérapantes et stables.



HABITS

Porter des vêtements fabriqués dans un matériau résistant à la déchirure, éviter les vêtements excessivement amples qui risqueraient de se prendre dans les broussailles et les branches. Toujours utiliser des pantalons longs et robustes. Ne pas porter de bijoux, de shorts ou de sandales, et ne pas marcher pieds-nus. Veiller à ce que les cheveux ne tombent pas sur les épaules.

PREMIERS SECOURS

Une trousse de premiers secours doit toujours être disponible.



Équipement de sécurité de la machine

Ce chapitre présente les équipements de sécurité de la machine, leur fonction, comment les utiliser et les maintenir en bon état. Voir au chapitre Quels sont les composants? pour trouver leur emplacement sur la machine.

La durée de vie de la machine risque d'être écourtée et le risque d'accidents accru si la maintenance de la machine n'est pas effectuée correctement et si les mesures d'entretien et/ou de réparation ne sont pas effectuées de manière professionnelle. Pour obtenir de plus amples informations, contacter l'atelier de réparation le plus proche.

IMPORTANT!

L'entretien et la réparation de la machine exigent une formation spéciale. Ceci concerne particulièrement l'équipement de sécurité de la machine. Si les contrôles suivants ne donnent pas un résultat positif, s'adresser à un atelier spécialisé. L'achat de l'un de nos produits offre à l'acheteur la garantie d'un service et de réparations qualifiés. Si le point de vente n'assure pas ce service, s'adresser à l'atelier spécialisé le plus proche.



AVERTISSEMENT! Ne jamais utiliser une machine dont les équipements de sécurité sont défectueux. Contrôler et entretenir les équipements de sécurité de la machine conformément aux instructions données dans ce chapitre. Si les contrôles ne donnent pas de résultat positif, confier la machine à un atelier spécialisé.

Blocage de l'accélération

Le blocage de l'accélération a pour but d'empêcher toute accélération involontaire. Une fois le cliquet (A) enfoncé dans la poignée (= en tenant celle-ci), la commande de l'accélération (B) se trouve libérée. Quand la poignée est relâchée, la commande de l'accélération et le cliquet reviennent en position initiale. Ce retour en position initiale s'effectue grâce à deux ressorts de rappel indépendants. Cette position signifie que la commande d'accélération est alors automatiquement bloquée sur le ralenti.

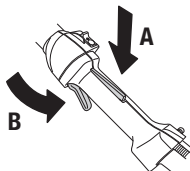

Vérifier d'abord que la commande de l'accélération est bloquée en position de ralenti quand le blocage de l'accélération est en position initiale.

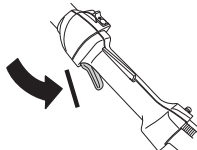

Appuyer sur le blocage de l'accélération et vérifier qu'il revient de lui-même en position initiale quand il est relâché.

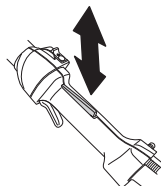

INSTRUCTIONS GÉNÉRALES DE SÉCURITÉ

Vérifier que le blocage de l'accélération, la commande d'accélération et leurs ressorts de rappel fonctionnent correctement.

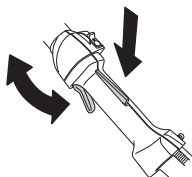

Voir le chapitre Démarrage. Démarrer la machine et donner les pleins gaz. Relâcher l'accélérateur et s'assurer que l'équipement de coupe s'arrête et qu'il reste immobile. Si l'équipement de coupe tourne lorsque l'accélérateur est au régime de ralenti, contrôler le réglage du ralenti du carburateur. Voir le chapitre Entretien.

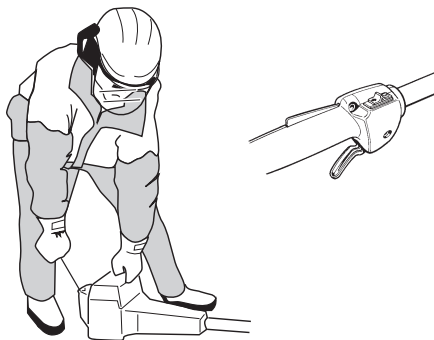

Bouton d'arrêt

Le bouton d'arrêt est utilisé pour arrêter le moteur.

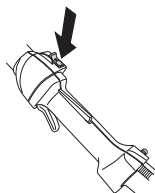

Mettre le moteur en marche et s'assurer qu'il s'arrête lorsque le bouton d'arrêt est amené en position d'arrêt.

Système anti-vibrations



La machine est équipée d'un système anti-vibrations conçu pour assurer une utilisation aussi confortable que possible.

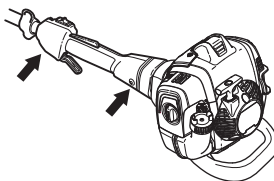

Le système anti-vibrations réduit la transmission des vibrations de l'unité moteur/l'équipement de coupe à l'unité que constituent les poignées.



AVERTISSEMENT! Une exposition excessive aux vibrations peut entraîner des troubles circulatoires ou nerveux chez les personnes sujettes à des troubles cardio-vasculaires. Consulter un médecin en cas de symptômes liés à une exposition excessive aux vibrations. De tels symptômes peuvent être: engourdissement, perte de sensibilité, chatouillements, picotements, douleur, faiblesse musculaire, décoloration ou modification épidermique. Ces symptômes affectent généralement les doigts, les mains ou les poignets. Les risques peuvent augmenter à basses températures.

Silencieux



Le silencieux est conçu pour réduire au maximum le niveau sonore et détourner les gaz d'échappement loin de l'utilisateur. Le silencieux équipé d'un pot catalytique est aussi conçu pour réduire la teneur des gaz d'échappement en substances toxiques.



Le risque d'incendie est important dans les pays au climat chaud et sec. C'est pourquoi nous avons équipé certains

INSTRUCTIONS GÉNÉRALES DE SÉCURITÉ

silencieux de grilles antiflamme. Vérifier si le silencieux de la machine est muni d'un tel dispositif.



En ce qui concerne le silencieux, il importe de bien suivre les instructions de contrôle, de maintenance et d'entretien.

Ne jamais utiliser une machine dont le silencieux est défectueux.

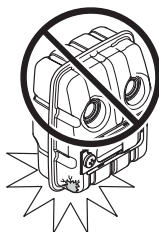

Vérifier régulièrement la fixation du silencieux dans la machine.

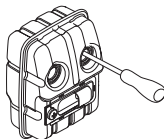

Si le silencieux comporte une grille antiflamme, la nettoyer régulièrement. Une grille colmatée résulte en un échauffement du moteur pouvant donner lieu à de graves avaries du moteur.

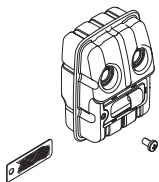

AVERTISSEMENT! Un silencieux muni d'un catalyseur est très chaud aussi bien à l'utilisation qu'après arrêt. Ceci est également vrai pour le régime au ralenti. Tout contact peut causer des brûlures à la peau. Attention au risque d'incendie!



AVERTISSEMENT! L'intérieur du silencieux contient des produits chimiques pouvant être cancérigènes. Éviter tout contact avec ces éléments si le silencieux est endommagé.



AVERTISSEMENT!

Les gaz d'échappement du moteur sont très chauds et peuvent contenir des étincelles pouvant provoquer un incendie. Par conséquent, ne jamais démarrer la machine dans un local clos ou à proximité de matériaux inflammables!

Équipement de coupe



Ce chapitre explique comment, grâce à un entretien correct et à l'utilisation d'un équipement de coupe adéquat, obtenir une capacité d'abattage maximale et une augmentation de la durée de vie de l'équipement de coupe.

- **N'utiliser que l'équipement de coupe recommandé!**

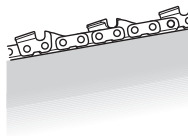

- **Veiller à ce que les dents de la chaîne soient toujours bien affûtées! Suivre les instructions et utiliser le gabarit d'affûtage recommandé.** Une chaîne émoussée ou endommagée augmente le risque d'accidents.



- **Veiller à travailler avec une profondeur de dent correcte! Suivre les instructions et utiliser la jauge de profondeur recommandée.** Une profondeur trop importante augmente le risque de rebond.

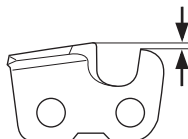

INSTRUCTIONS GÉNÉRALES DE SÉCURITÉ

- **Veiller à ce que la chaîne soit toujours bien tendue!** Une tension de chaîne insuffisante augmente le risque de rupture de chaîne ainsi que l'usure du guide, de la chaîne et du pignon.



- **Maintenir l'équipement de coupe bien lubrifié et bien entretenu!** Un équipement insuffisamment lubrifié augmente le risque de rupture de chaîne ainsi que l'usure du guide, de la chaîne et du pignon.

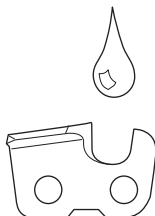

AVERTISSEMENT! Ne jamais utiliser une machine dont les équipements de sécurité sont défectueux. Contrôler et entretenir les équipements de sécurité de la machine conformément aux instructions données dans ce chapitre. Si les contrôles ne donnent pas de résultat positif, confier la machine à un atelier spécialisé.



AVERTISSEMENT! Toujours arrêter le moteur avant d'entamer des travaux sur l'équipement de coupe. Celui-ci continue de tourner après qu'on a relâché l'accélérateur. S'assurer que l'équipement de coupe est complètement immobilisé et débrancher le câble de la bougie d'allumage avant de commencer l'intervention sur l'équipement de coupe.

Caractéristiques du guide-chaîne et de la chaîne

Quand l'équipement de coupe livré avec la machine est usé ou endommagé et qu'un remplacement est nécessaire, utiliser uniquement les types de guide-chaîne et chaîne que nous recommandons.

Guide-chaîne

- Longueur (pouces/cm)

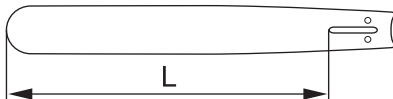

- Pas de chaîne (pouces). Le pignon du nez du guide et le pignon de la chaîne de la machine doivent être adaptés à l'espace entre les maillons entraîneurs.

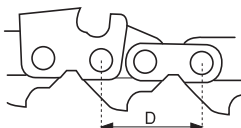

$$\text{PITCH} = \frac{D}{2}$$

- Nombre de maillons entraîneurs (pce). La longueur du guide, le pas de chaîne et le nombre de dents au pignon donnent un nombre déterminé de maillons entraîneurs.

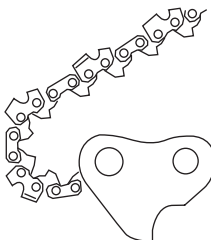

- Jauge du guide-chaîne (mm/pouces). Celle-ci doit correspondre à la jauge des maillons entraîneurs de la chaîne.

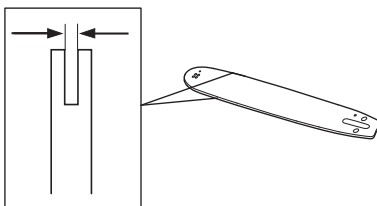

- Orifice de graissage et trou du goujon du tendeur de chaîne.

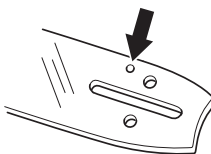

INSTRUCTIONS GÉNÉRALES DE SÉCURITÉ

Chaîne

- Pas de chaîne (pouce). (Distance entre trois maillons d'entraînement divisée par deux.)

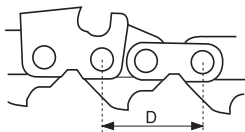

$$\text{PITCH} = \frac{D}{2}$$

- Jauge du maillon entraîneur (mm/pouces)

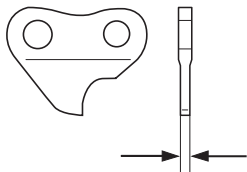

- Nombre de maillons entraîneurs (pce)

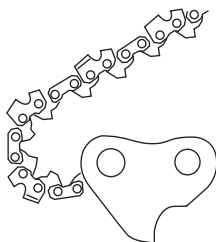

Affûtage et réglage de profondeur de la chaîne



AVERTISSEMENT! Une chaîne mal affûtée augmente le risque de rebond!

Généralités concernant l'affûtage des dents



- Ne jamais utiliser une tronçonneuse dont les dents sont émoussées. Une chaîne est émoussée quand les dents de la chaîne doivent être forcées contre le bois et les copeaux sont très petits. Une chaîne très usée ne produit pas de copeaux du tout. Le seul résultat est de la sciure.
- Une chaîne bien affûtée entame le bois par elle-même et sans forcer, laissant de gros et longs copeaux.
- La partie coupante de la chaîne consiste en un maillon coupant qui comporte une dent (A) et un

limiteur de profondeur (B). L'espace entre les deux détermine la profondeur de coupe.

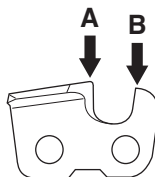

- Quatre dimensions doivent être prises en compte lors de l'affûtage d'une dent.

- Angle d'affûtage

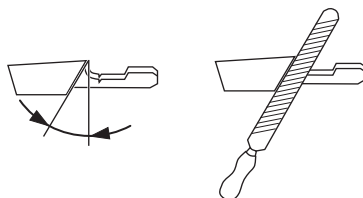

- Angle d'impact



- Position de la lime

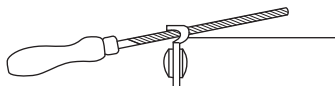

- Diamètre de la lime ronde

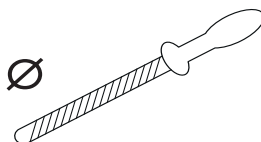

Affûter une chaîne sans outils spéciaux est très difficile. Il est donc recommandé d'utiliser notre gabarit. Il assure un

INSTRUCTIONS GÉNÉRALES DE SÉCURITÉ

affûtage de coupe maximal et une réduction optimale du risque de rebond.

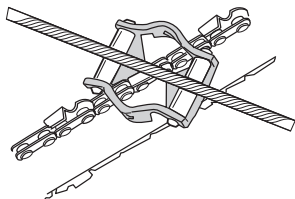

AVERTISSEMENT! La tendance au rebond augmente considérablement si les instructions d'affûtage ne sont pas respectées.

Affûtage de la dent



Cette opération nécessite une lime ronde et un gabarit.

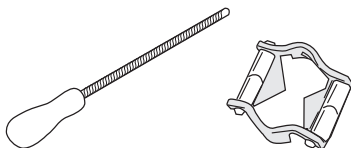

- S'assurer que la chaîne est tendue. Une tension insuffisante rend la chaîne instable latéralement, gênant ainsi l'affûtage de la chaîne.
- Toujours limer de l'intérieur de la dent vers l'extérieur. Soulager la lime sur le mouvement de retour. Commencer par limer toutes les dents du même côté du guide. Retourner le guide et limer les dents restantes de l'autre côté.

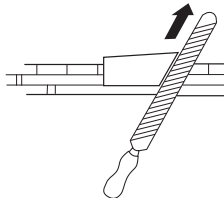

- Limer de manière à amener toutes les dents à la même hauteur. Si la hauteur de dent est inférieure à 4 mm (5/32"), la chaîne est usée et doit être remplacée.

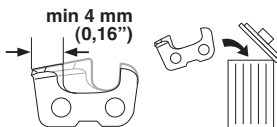

Généralités sur le réglage de la profondeur



- Quand la dent est affûtée, sa profondeur de coupe diminue. Pour conserver une capacité de coupe maximale, le limiteur de profondeur doit être placé sur le niveau recommandé.



- Sur le modèle de maillon avec réduction de rebond, le bord avant du limiteur de profondeur est arrondi. Cette caractéristique doit être soigneusement conservée lors de l'affûtage.



- Nous recommandons l'utilisation de la jauge de profondeur qui permet à la fois un affûtage correct et préserve la forme arrondie du bord avant du limiteur de profondeur.

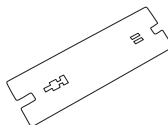

AVERTISSEMENT! Une profondeur excessive augmente le risque de rebond!

Réglage de la profondeur



- Le réglage de la profondeur doit être effectué sur des dents nouvellement affûtées.

Un réglage de profondeur est recommandé tous les trois affûtages. REMARQUE! Cette recommandation suppose que la longueur des dents n'est pas anormalement réduite.

- Le réglage de la profondeur nécessite une lime plate et un gabarit de profondeur.

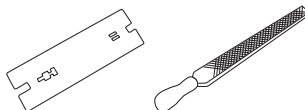

- Placer le gabarit sur le limiteur de profondeur.
- Placer la lime plate sur la partie dépassante du limiteur de profondeur et limer la partie superflue.

INSTRUCTIONS GÉNÉRALES DE SÉCURITÉ

Quand aucune résistance ne se fait sentir, le limiteur est à la hauteur correcte.

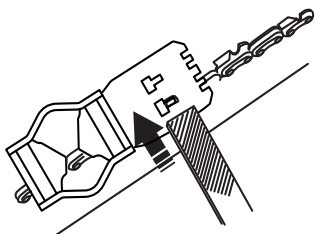

Tension de la chaîne



AVERTISSEMENT! Une tension insuffisante de la chaîne augmente le risque que la chaîne saute et donc de blessures graves, voire mortelles.

- Plus on utilise une chaîne, plus elle s'allonge. L'équipement de coupe doit être réglé après une telle altération.
- La tension de la chaîne doit être contrôlée après chaque plein d'essence. REMARQUE! Une nouvelle chaîne exige une période de rodage durant laquelle il faudra vérifier la tension plus souvent.
- En règle générale, il faut tendre la chaîne au maximum, mais pas au point de ne plus pouvoir la faire tourner manuellement.

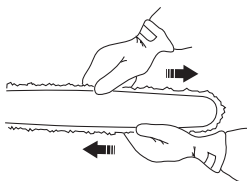

- Dévisser l'écrou du guide-chaîne.

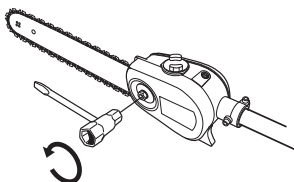

- Tendre la chaîne en tournant la vis du tendeur de chaîne vers la droite à l'aide de la clé universelle. Tendre la chaîne jusqu'à ce qu'elle ne pende plus sous le guide.

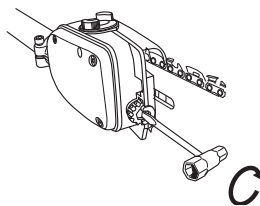

- Serrer l'écrou du guide à l'aide de la clé universelle. Contrôler que la chaîne peut tourner manuellement.

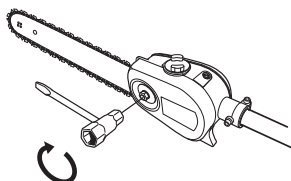

Lubrification de l'équipement de coupe



AVERTISSEMENT! Une lubrification insuffisante de l'équipement de coupe augmente le risque de rupture de chaîne et donc de blessures graves, voire mortelles.

Huile de chaîne de tronçonneuse

- L'huile de chaîne doit bien adhérer à la chaîne et posséder d'excellentes qualités de fluidité par tous les temps, aussi bien en été qu'en hiver.
- En tant que fabricant de tronçonneuses nous avons mis au point une huile de chaîne hautement performante et qui, grâce à sa base végétale, est de plus biodégradable. Nous recommandons l'utilisation de cette huile pour une durée de vie maximale de la chaîne et pour la protection de l'environnement.
- Si notre huile de chaîne n'est pas disponible, nous recommandons l'utilisation d'une huile de chaîne ordinaire.
- Si aucune huile spécialement destinée à la lubrification des chaînes n'est disponible, on peut utiliser de l'huile de transmission EP 90.
- **Ne jamais utiliser de l'huile usagée!** C'est dangereux pour l'utilisateur, pour la machine et pour l'environnement.

Remplissage d'huile de chaîne



La pompe à huile est pré-réglée à l'usine pour répondre à la plupart des exigences de lubrification. En général, un plein de réservoir d'huile dure à peu près aussi longtemps qu'un plein de carburant. Contrôler donc la quantité

INSTRUCTIONS GÉNÉRALES DE SÉCURITÉ

d'huile dans le réservoir d'huile lors du plein de carburant afin d'éviter tout endommagement de la chaîne et du guide risquant de survenir en cas de lubrification insuffisante.

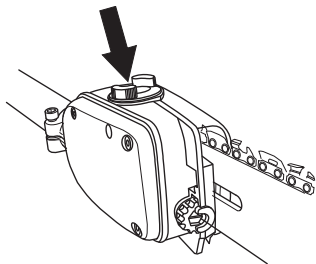

Contrôle de la lubrification de la chaîne

- Vérifier la lubrification à chaque plein d'essence. Diriger le nez du guide sur un objet fixe clair à une distance de 20 cm (8 pouces). Après 1 minute de marche à 3/4 de régime, l'objet clair doit nettement présenter un film d'huile en forme de ruban.

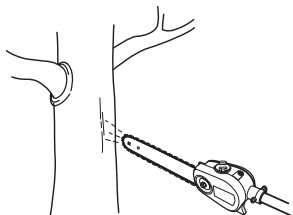

Réglage du graissage de la chaîne

En cas de travail avec des types de bois secs et durs, il peut être nécessaire d'augmenter la lubrification. Augmenter le débit d'huile en vissant la vis de réglage dans le sens contraire des aiguilles d'une montre. Ne pas oublier que cela fait augmenter la consommation d'huile, contrôler régulièrement la quantité d'huile dans le réservoir d'huile. Réduire le débit d'huile en vissant la vis de réglage dans le sens des aiguilles d'une montre..

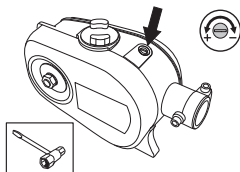

Mesures à prendre si le graissage ne fonctionne pas:



- Vérifier que les canaux de graissage du guide-chaîne ne sont pas obstrués. Nettoyez-les si nécessaire.

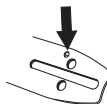

- S'assurer que le canal de graissage du carter d'engrenage est propre. Nettoyer si nécessaire.
- Vérifier que le pignon d'extrémité du guide tourne librement. Si le graissage de la chaîne ne fonctionne pas après les contrôles ci-dessus, s'adresser à un atelier de réparation.



Contrôle de l'usure de l'équipement de coupe

Chaîne



Vérifier quotidiennement l'état de la chaîne et s'assurer:

- Que les rivets et les maillons ne comportent pas de fissures.
- Que la chaîne n'est pas raide.
- Que les rivets et les maillons ne sont pas anormalement usés.

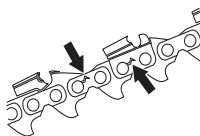

Il est recommandé de comparer avec une chaîne neuve pour évaluer le degré d'usure.

Si la hauteur de dent est inférieure à 4 mm, la chaîne est usée et doit être remplacée.

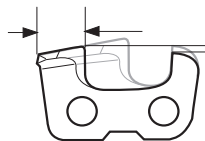

INSTRUCTIONS GÉNÉRALES DE SÉCURITÉ

Pignon d'entraînement



Vérifier régulièrement le degré d'usure du pignon. Le remplacer en cas d'usure excessive.

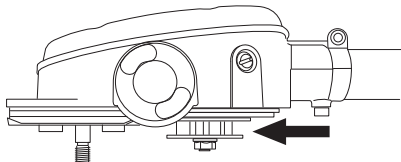

Guide-chaîne



Vérifier régulièrement:

- Qu'il n'y a pas de bavures sur les côtés extérieurs de la gorge. Les limer au besoin.

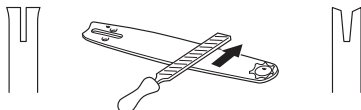

- Que la gorge du guide n'est pas anormalement usée. Remplacer le guide si nécessaire.
- Que le nez n'est pas anormalement ou irrégulièrement usé. Si un creux s'est formé à l'extrémité du rayon du nez (bord inférieur), la chaîne n'était pas suffisamment tendue.

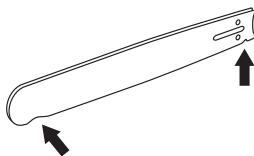

- Retourner le guide quotidiennement pour assurer une durée de vie optimale.

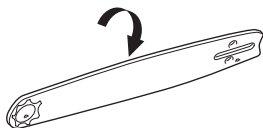

AVERTISSEMENT! Un équipement de coupe inadéquat peut augmenter les risques d'accidents.

MONTAGE

Montage de la tête de coupe



- Monter la tête de coupe sur le tube de transmission de manière à positionner la vis (A) au centre du trou du tube de transmission comme indiqué sur la figure.
- Serrer la vis A.
- Serrer la vis B.

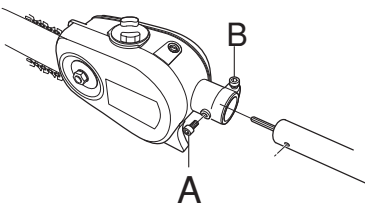

REMARQUE! S'assurer que l'arbre d'entraînement du tube de transmission pénètre dans la rainure de la tête de coupe.

Montage du guide-chaîne et de la chaîne



Retirer l'écrou du guide-chaîne et déposer le capot de protection.

Monter le guide-chaîne sur le boulon du guide. Placer le guide sur sa position la plus reculée. Placer la chaîne sur le pignon d'entraînement et dans la rainure du guide-chaîne. Commencer par le dessus du guide-chaîne.

S'assurer que la face tranchante des dents est vers l'avant sur le dessus du guide.

Monter le capot et localiser le goujon de tension de la chaîne (A) dans la rainure du guide. Contrôler que les maillons d'entraînement de la chaîne s'engagent dans le pignon (B) et que la chaîne est correctement placée dans la rainure du guide (C). Serrer l'écrou du guide à la main.

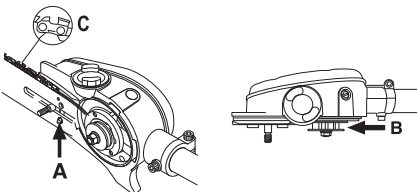

Tendre la chaîne en vissant la vis du tendeur de chaîne dans le sens des aiguilles d'une montre. Utiliser une clé

universelle ou visser à la main. Tendre la chaîne jusqu'à ce qu'elle ne pende plus sous le guide.

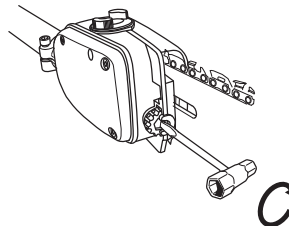

- La chaîne est tendue correctement quand elle ne pend pas sous le guide et peut toujours être avancée à la main sans difficulté. Serrer l'écrou du guide-chaîne avec la clé universelle tout en maintenant relevé le nez du guide.

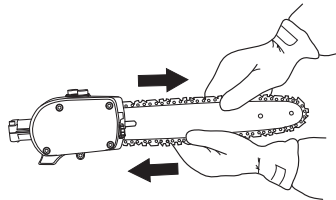

- La tension d'une chaîne neuve doit être vérifiée fréquemment pendant son rodage. Vérifier régulièrement la tension. Une tension correcte est synonyme de bonne capacité de coupe et de longue durée de vie.

Réglage du harnais



Le harnais doit toujours être utilisé avec la machine pour garantir à l'utilisateur un contrôle maximal sur la machine et réduire le risque de fatigue au niveau des bras et du dos.

- Enfiler le harnais.
- Accrocher la machine dans le crochet de suspension du harnais.
- Régler la longueur du harnais de telle sorte que le crochet de suspension soit à peu près à la hauteur de la hanche droite de l'utilisateur.

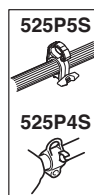

MONTAGE

Remplissage d'huile



- Ouvrir le couvercle sur la partie supérieure de la tête de coupe.

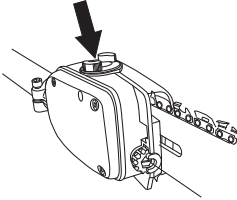

- Faire l'appoint avec de l'huile de chaîne Husqvarna.
- Refermer le couvercle.

Montage et démontage d'un tube de transmission démontable

525P5S



Montage:

- Desserrez le raccord en tournant la manette dans le sens contraire des aiguilles d'une montre.
- Aligner la languette de la fixation (A) sur la flèche du raccord (B).

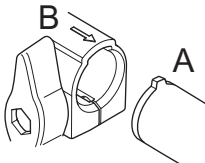

- Pousser la fixation dans le raccord jusqu'à ce qu'un déclic indique qu'elle est bien en place.

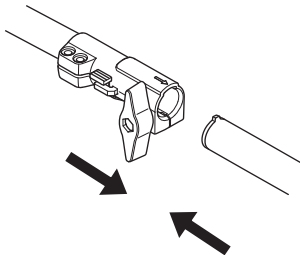

- Serrer fortement la manette avant d'utiliser l'unité.

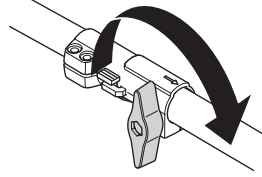

Démontage:

Desserrez le raccord en tournant la manette (au moins 3 fois).

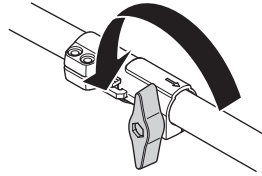

- Appuyez sur le bouton (C) et le maintenir enfoncé. Tout en maintenant solidement l'extrémité du moteur, tirer la fixation hors du raccord.

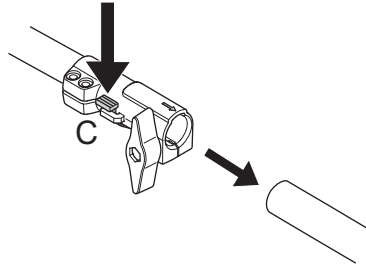

Montage de la protection antichocs

Fixez la protection avec trois vis. Serrez les vis à 30 lb.pi. (4 Nm). Après environ 20 heures d'utilisation de la machine, resserrez les vis à 4 Nm.

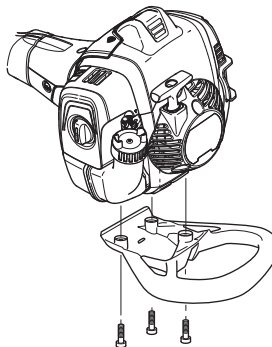

MANIPULATION DU CARBURANT

Sécurité carburant

Ne jamais démarrer la machine:

- 1 Si du carburant a été renversé. Essuyer soigneusement toute trace et laisser les restes d'essence s'évaporer.
- 2 Si vous avez renversé du carburant sur vous ou sur vos vêtements, changez de vêtements. Lavez les parties du corps qui ont été en contact avec le carburant. Utilisez de l'eau et du savon.
- 3 S'il y a fuite de carburant. Vérifier régulièrement que le bouchon du réservoir et la conduite de carburant ne fuient pas. En cas de fuite, contactez votre atelier spécialisé.

Transport et rangement

- Transporter et ranger la machine et le carburant de façon à éviter que toute fuite ou émanation éventuelle entre en contact avec une flamme vive ou une étincelle: machine électrique, moteur électrique, contact/interrupteur électrique ou chaudière.
- Lors du stockage et du transport de carburant, toujours utiliser un récipient homologué et conçu à cet effet.
- Lors des remisages de la machine, vider le réservoir de carburant. S'informer auprès d'une station-service comment se débarrasser du carburant résiduel. Vidangez le réservoir dans des récipients adéquats et dans un endroit bien aéré.
- Avant de remettre la machine pour une période prolongée, veiller à ce qu'elle soit bien nettoyée et que toutes les mesures d'entretien aient été effectuées.
- Lors du stockage et du transport de la machine, toujours utiliser la protection de transport de l'équipement de coupe.
- Sécurisez la machine pendant le transport.
- Afin d'éviter tout démarrage accidentel du moteur, toujours retirer le chapeau de bougie lors du remisage prolongé, si la machine n'est pas sous surveillance et lors de toute mesure de service.
- Après utilisation, laissez la taille-haie refroidir avant de le ranger.



AVERTISSEMENT! Manipuler le carburant avec précaution. Penser aux risques d'incendie, d'explosion et d'inhalation.

Carburant

REMARQUE! La machine est équipée d'un moteur deux temps et doit toujours être alimentée avec un mélange d'essence et d'huile deux temps. Afin d'obtenir un mélange approprié, il est important de mesurer avec précision la quantité d'huile à mélanger. Pour le mélange de petites quantités de carburant, la moindre erreur peut sérieusement affecter le rapport du mélange.



AVERTISSEMENT! Le carburant et les vapeurs de carburant sont très inflammables et peuvent causer des blessures graves en cas d'inhalation ou de contact avec la peau. Il convient donc d'observer la plus grande prudence lors de la manipulation du carburant et de veiller à disposer d'une bonne aération.



AVERTISSEMENT! Veiller à une bonne aération pendant toute manipulation de carburant.

Essence



REMARQUE! Toujours utiliser une essence de qualité d'au moins 90 octanes (RON) mélangée avec de l'huile. Si la machine est équipée d'un pot catalytique (voir Caractéristiques techniques), n'utiliser que de l'essence sans plomb de qualité mélangée à de l'huile. Une essence au plomb détruirait le pot catalytique.

Choisissez de l'essence écologique (alkylat) si vous pouvez vous en procurer.



Possibilité d'utiliser du carburant mélangé à base d'éthanol, E10 (la teneur en éthanol ne doit pas dépasser 10 %). L'utilisation de carburants mélangés contenant plus d'éthanol que l'E10 perturbe le fonctionnement de la machine et risque d'endommager le moteur.

- Le taux d'octane minimum recommandé est de 90 (RON). Si l'on fait tourner le moteur avec une essence d'un taux d'octane inférieur à 90, un cognement risque de se produire, résultant en une augmentation de la température du moteur pouvant causer de graves avaries du moteur.
- Si on travaille en permanence à des régimes élevés, il est conseillé d'utiliser un carburant d'un indice d'octane supérieur.

Huile deux temps

- Pour obtenir un fonctionnement et des résultats optimaux, utiliser une huile moteur deux temps HUSQVARNA fabriquée spécialement pour nos moteurs deux temps à refroidissement à air.
- Ne jamais utiliser d'huile deux temps pour moteurs hors-bord refroidis par eau, appelée huile outboard (désignation TCW).
- Ne jamais utiliser d'huile pour moteurs à quatre temps.
- Une huile de qualité médiocre ou un mélange huile/carburant trop riche risquent de mettre en péril le

MANIPULATION DU CARBURANT

fonctionnement du pot catalytique et d'en réduire la durée de vie.

- Rapport de mélange

1:50 (2%) avec huile deux temps HUSQVARNA.

1:33 (3%) avec d'autres huiles conçues pour des moteurs deux temps à refroidissement par air classés pour JASO FB/ISO EGB.

Essence, litres	Huile deux temps, litres	
	2% (1:50)	3% (1:33)
5	0,10	0,15
10	0,20	0,30
15	0,30	0,45
20	0,40	0,60

Mélange

- Toujours effectuer le mélange dans un récipient propre et destiné à contenir de l'essence.
- Toujours commencer par verser la moitié de l'essence à mélanger. Verser ensuite la totalité de l'huile. Mélanger en secouant le récipient. Enfin, verser le reste de l'essence.
- Mélanger (secouer) soigneusement le mélange avant de faire le plein du réservoir de la machine.



- Ne jamais préparer plus d'un mois de consommation de carburant à l'avance.
- Si la machine n'est pas utilisée pendant une longue période, vidanger et nettoyer le réservoir.



AVERTISSEMENT! Le pot d'échappement à catalyseur est très chaud pendant et après le service. C'est également vrai pour le ralenti. Soyez attentif au risque d'incendie, surtout à proximité de produits inflammables et/ou en présence de gaz.

Remplissage de carburant



AVERTISSEMENT! Les mesures de sécurité ci-dessous réduisent le risque d'incendie:

Mélangez et versez le carburant à l'extérieur, en l'absence d'étincelles ou de flammes.

Ne jamais fumer ni placer d'objet chaud à proximité du carburant.

Ne jamais faire le plein, moteur en marche.

Arrêter le moteur et le laisser refroidir pendant quelques minutes avant de faire le plein. Mélangez et versez le carburant à l'extérieur, en l'absence d'étincelles ou de flammes. Procédez au remplissage dans un endroit bien aéré. Ne remplissez jamais la machine à l'intérieur.

Ouvrir le bouchon du réservoir lentement pour laisser baisser la surpression pouvant régner dans le réservoir.

Serrer soigneusement le bouchon du réservoir après le remplissage.

Éloignez toujours la machine de la zone et de la source du plein en carburant avant de la mettre en marche.

- Utiliser un bidon d'essence comportant un dispositif d'arrêt de remplissage automatique.
- Si du carburant a été renversé. Essuyer soigneusement toute trace et laisser les restes d'essence s'évaporer.
- Nettoyer le pourtour du bouchon de réservoir. Les impuretés dans le réservoir causent des troubles de fonctionnement.
- Bien mélanger le carburant en agitant le récipient avant de remplir le réservoir.

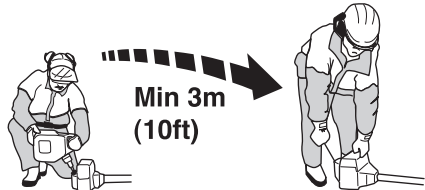

DÉMARRAGE ET ARRÊT

Contrôles avant la mise en marche



- Inspecter la zone de travail. Retirer tout objet susceptible d'être projeté.
- Vérifier l'équipement de coupe. Ne jamais utiliser un équipement émoussé, fissuré ou endommagé.
- Vérifier que la machine est en parfait état d'utilisation. Contrôler que tous les écrous et boulons sont correctement serrés.
- S'assurer que la chaîne est suffisamment lubrifiée.
- Contrôler que l'équipement de coupe s'arrête toujours au ralenti.
- Utiliser la machine uniquement pour les travaux auxquels elle est destinée.
- Contrôler que la poignée et les dispositifs de sécurité sont en bon état. Ne jamais utiliser une machine dont une pièce est manquante ou ayant été modifiée contrairement aux spécifications.

Remplissage d'huile



- Ouvrir le couvercle sur la partie supérieure de la tête de coupe.

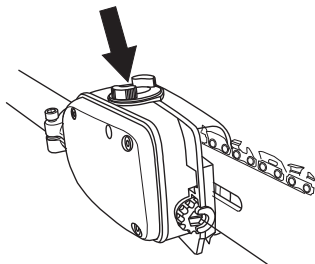

- Faire l'appoint avec de l'huile de chaîne Husqvarna.
- Refermer le couvercle.

Démarrage et arrêt



AVERTISSEMENT! Un carter d'embrayage complet avec tube de transmission doit être monté avant de démarrer la machine, sinon l'embrayage risque de lâcher et de provoquer des blessures.

Éloignez toujours la machine de la zone et de la source du plein en carburant avant de la mettre en marche. Placer la machine sur une surface plane. S'assurer que l'équipement de coupe ne risque pas de rencontrer un obstacle. Veiller à ce qu'aucune personne non autorisée ne se trouve dans la zone de travail pour éviter le risque de blessures graves. Distance de sécurité: 15 mètres.

Démarrage



Pompe à carburant: Appuyer sur la poche en caoutchouc de la pompe à carburant plusieurs fois jusqu'à ce que le carburant commence à remplir la poche. Il n'est pas nécessaire de remplir la poche complètement.

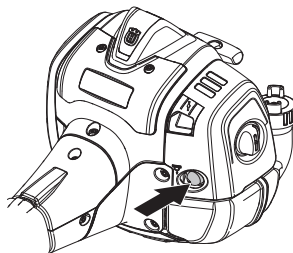

Starter: Tirer la commande de starter.

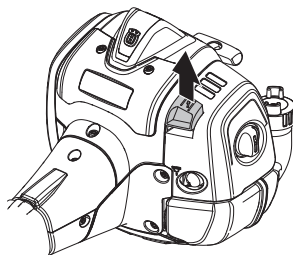

DÉMARRAGE ET ARRÊT



AVERTISSEMENT! Lorsque le moteur est démarré avec la commande de starter en position starter, l'équipement de coupe commence à tourner immédiatement.

Plaquer la machine contre le sol à l'aide de la main gauche (NOTA! Pas à l'aide du pied!). Saisir ensuite la poignée de démarrage de la main droite et tirer lentement sur le lanceur jusqu'à ce qu'une résistance se fasse sentir (les cliquets d'entraînement grippent), puis tirer énergiquement et rapidement sur le lanceur. **Ne jamais enrouler la corde du lanceur autour de la main.**

Tirez à nouveau le fil jusqu'à ce que le moteur tente de démarrer (ou tirez 5 fois maximum).

Abaissez le starter en position de marche.

Tirez le fil jusqu'à ce que le moteur démarre et actionnez progressivement la gâchette d'accélération pour que le régime du moteur atteigne la vitesse de fonctionnement. L'accélération se désengage automatiquement à partir du réglage de démarrage.

REMARQUE! Ne pas sortir complètement la corde du lanceur et ne pas lâcher la poignée avec la corde du lanceur complètement sortie. Cela pourrait endommager la machine.



REMARQUE! Ne pas placer aucune partie du corps sur la surface marquée. Contact peut causer en brûlures à la peau ou les chocs électriques si le chapeau de bougie est defectueux. Toujours utiliser des gants. Ne jamais utiliser une machine dont le chapeau de bougie est defectueux.

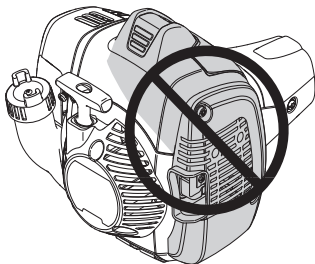

Arrêt

Pour arrêter le moteur, couper l'allumage.

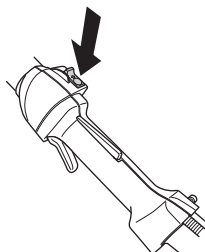

REMARQUE! L'interrupteur d'arrêt se remet automatiquement en position de démarrage. Toujours retirer le chapeau de bougie de la bougie lors du montage, contrôle et/ou entretien, afin d'éviter tout démarrage accidentel.

TECHNIQUES DE TRAVAIL

Méthodes de travail

IMPORTANT!

Ce chapitre traite des consignes de sécurité de base lors du travail avec une tronçonneuse à perche.

Dans l'éventualité d'une situation rendant la suite du travail incertaine, consulter un expert. S'adresser au revendeur ou à l'atelier de réparation.

Évitez les tâches pour lesquelles vous ne vous sentez pas suffisamment qualifié.



AVERTISSEMENT! La machine peut provoquer des blessures personnelles graves. Lire attentivement les consignes de sécurité. Apprendre à bien utiliser la machine.



AVERTISSEMENT! Outil coupant. Ne pas toucher l'outil sans avoir préalablement coupé le moteur.

Protection personnelle

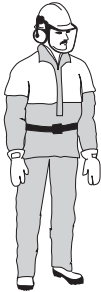

- Toujours porter des bottes ainsi que l'équipement de protection indiqué au chapitre Equipement de protection personnelle.
- Toujours porter des vêtements de travail et des pantalons longs résistants.
- Ne jamais porter des vêtements amples ou des bijoux.
- Éviter les cheveux longs en dessous des épaules.

Consignes de sécurité pour l'entourage

- Ne jamais laisser un enfant utiliser la machine.
- S'assurer qu'aucune personne ne s'approche à moins de 15 m pendant le travail.
- Ne jamais laisser d'autres personnes utiliser la machine sans s'être assuré au préalable que ces personnes ont bien compris le contenu du mode d'emploi.

- Ne jamais travailler debout sur une échelle, un tabouret, ou dans toute autre position élevée n'offrant pas une sécurité maximale.

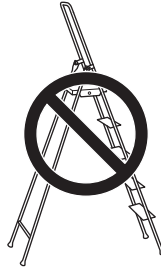

Consignes de sécurité pendant le travail



- Toujours adopter une position de travail sûre et stable.
- Toujours tenir la machine avec les deux mains. Porter la machine sur le côté du corps.

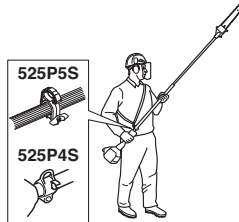

- Utiliser la main droite pour manœuvrer l'accélération.
- Veiller à ce que ni les mains ni les pieds ne soient en contact avec l'équipement de coupe quand le moteur tourne.
- Après l'arrêt du moteur, maintenir mains et pieds à l'écart de l'équipement de coupe jusqu'à l'arrêt total de celui-ci.
- Attention aux éclats de bois pouvant être projetés durant le sciage.
- Vous devez tenir compte du fait que les branches qui tombent peuvent rebondir en direction de l'utilisateur après avoir heurté le sol.
- Utiliser le harnais pour faciliter la manipulation de la machine et en alléger le poids.
- Toujours poser la machine sur le sol quand elle n'est pas utilisée.
- Inspecter la zone de travail pour s'assurer qu'il n'y a aucun objet étranger tel que des câbles électriques, aucun insecte ni animal, etc., ni aucun objet pouvant endommager l'équipement de coupe, tel que des objets métalliques.
- Arrêter immédiatement la machine si elle bute sur un objet ou si des vibrations se produisent. Débrancher

TECHNIQUES DE TRAVAIL

le câble de la bougie. Vérifier que la machine n'a subi aucun dommage. Réparer tout éventuel dommage.

- Si un objet se coince dans l'équipement de coupe durant le travail, arrêter le moteur, attendre qu'il ne tourne plus et retirer le câble d'allumage avant de nettoyer l'équipement de coupe.
- Cette machine ne comporte pas d'isolation électrique. Si la machine entre en contact avec ou est utilisée à proximité de lignes conductrices de tension, ceci peut résulter en des blessures personnelles graves voire mortelles.

Consignes de sécurité après le travail



- La protection pour le transport doit toujours être mise sur l'équipement de coupe quand la machine n'est pas utilisée.
- Avant de commencer les travaux de nettoyage, de réparation ou d'inspection, s'assurer que l'équipement de coupe est arrêté. Débrancher le câble d'allumage de la bougie.
- Toujours utiliser des gants de protection robustes lors de la réparation de l'équipement de coupe. Il est très tranchant et peut facilement provoquer des coupures.

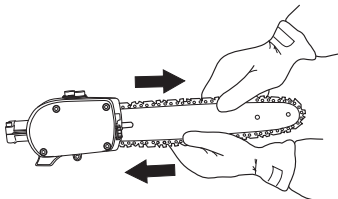

- Ranger la machine hors de portée des enfants.
- Utiliser uniquement des pièces de rechange d'origine pour réparer la machine.

Techniques de travail de base

- Pour un meilleur équilibre, tenir la machine le plus près possible du corps.

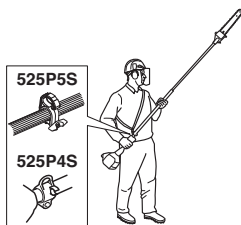

- S'assurer que l'extrémité ne touche pas le sol.
- Ne jamais forcer, mais adopter un rythme de travail régulier, de sorte que toutes les branches puissent être coupées uniformément.

- Ramener le moteur au régime de ralenti après chaque étape de travail. Laisser le moteur tourner à pleins gaz sans lui faire subir de charge peut endommager sérieusement le moteur.
- Toujours travailler en faisant tourner le moteur à plein régime.
- Mettre le moteur au ralenti après chaque coupe. Le fonctionnement du moteur à plein régime sur des périodes prolongées peut endommager l'embrayage centrifuge.



AVERTISSEMENT! Ne jamais se tenir sous une branche en train d'être coupée. Une telle position peut être la cause de blessures graves voire mortelles.

Observer la plus grande prudence en cas de travail à proximité de lignes électriques. Les branches peuvent entraîner des court-circuits en tombant.



AVERTISSEMENT! Observer les consignes de sécurité en vigueur en cas de travail à proximité de lignes électriques.



AVERTISSEMENT! Cette machine ne comporte pas d'isolation électrique. Si la machine entre en contact avec ou est utilisée à proximité de lignes conductrices de tension, ceci peut résulter en des blessures personnelles graves voire mortelles. L'électricité peut être transmise d'un point à un autre par un arc de tension. Plus la tension est élevée et plus la longueur de transmission de la tension est élevée. L'électricité peut également être transmise par des branches et d'autres objets, particulièrement s'ils sont mouillés. Toujours conserver une distance d'au moins 10 mètres entre la machine et la ligne conductrice d'électricité et/ou les objets en contact avec cette ligne. S'il est nécessaire que le travail soit effectué avec des distances de sécurité plus courtes, toujours contacter la compagnie électrique afin de s'assurer que la tension a bien été coupée avant de commencer les travaux.



AVERTISSEMENT! La machine a une longue portée. Vérifier qu'aucune personne et qu'aucun animal ne se trouvent à moins de 15 mètres quand la machine est utilisée. Ne touchez jamais sur vous-même avec la machine sans vous assurer d'abord que personne ne se trouve dans la zone de sécurité.

TECHNIQUES DE TRAVAIL

- Trouver la bonne position par rapport à la branche de sorte que la coupe se fasse, si possible, à un angle de 90° par rapport à la branche.

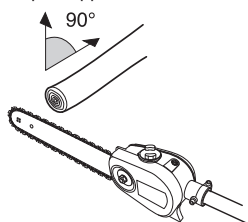

- Ne pas travailler avec le manche droit devant le corps (comme avec une canne à pêche) car, dans une telle position, l'équipement de coupe semble plus lourd.

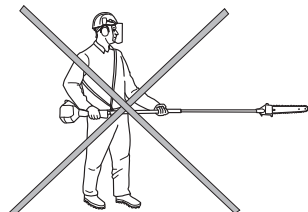

- Couper les grosses branches par sections afin que leur emplacement de chute soit plus facile à contrôler.

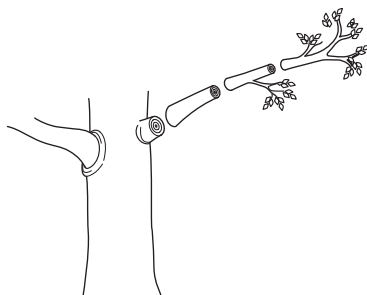

- Ne jamais scier dans un nœud dans la mesure où ceci favorise la cicatrisation et ralentit la décomposition!

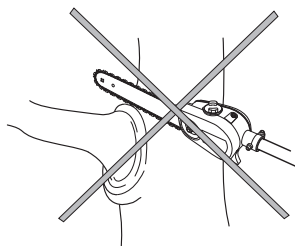

- Utiliser la surface d'appui de la tête de coupe pour s'appuyer contre la branche pendant la coupe. Cette

précaution empêche l'équipement de coupe de "sauter" sur la branche.

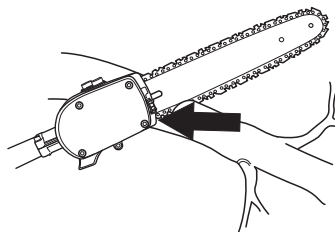

- Réaliser une entaille de décharge sur la partie inférieure de la branche avant de couper cette dernière. Cette entaille empêche l'écaillage de l'écorce de l'arbre pouvant provoquer des blessures durables et difficiles à guérir sur l'arbre. Pour éviter tout blocage, la profondeur de cette entaille ne doit pas dépasser 1/3 de l'épaisseur de la branche. Toujours retirer l'équipement de coupe de la branche avec la chaîne qui tourne afin d'éviter le blocage de l'équipement de coupe.

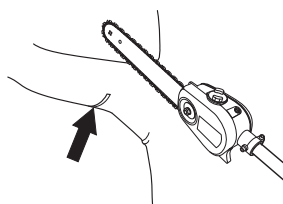

- Utiliser le harnais pour faciliter la manipulation de la machine et en alléger le poids.

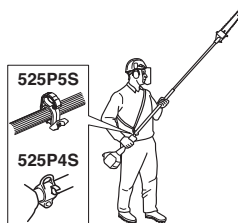

- Veiller à se tenir fermement et à pouvoir travailler sans être gêné par les branches, les pierres et les arbres.



AVERTISSEMENT! Ne jamais accélérer si l'équipement de coupe n'est pas entièrement visible.

Carburateur

Réglage du régime de ralenti

Pour tous les réglages, le filtre à air doit être propre et son couvercle posé.

Régler le régime de ralenti avec le pointeau de ralenti T si un ajustage est nécessaire. Tourner d'abord le pointeau T dans le sens des aiguilles jusqu'à ce que l'équipement de coupe commence à tourner. Tourner ensuite le pointeau dans le sens inverse jusqu'à l'arrêt de l'équipement de coupe. Un régime de ralenti correctement réglé permet au moteur de tourner régulièrement dans toutes les positions. Il doit également y avoir une bonne marge avant que l'équipement de coupe se mette à tourner.

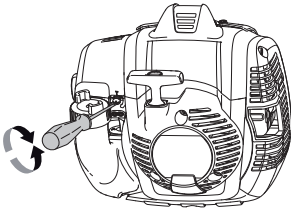

Régime de ralenti recommandé: Voir le chapitre Caractéristiques techniques.



AVERTISSEMENT! S'il est impossible de régler le régime de ralenti de manière à immobiliser l'équipement de coupe, contacter le revendeur ou l'atelier de réparation. Ne pas utiliser la machine tant qu'elle n'est pas correctement réglée ou réparée.

Silencieux



REMARQUE! Certains silencieux sont dotés d'un pot catalytique. Voir le chapitre Caractéristiques techniques pour déterminer si la machine est pourvue d'un pot catalytique.

Le silencieux est conçu pour atténuer le bruit et dévier le flux des gaz d'échappement loin de l'utilisateur. Ces gaz sont chauds et peuvent transporter des étincelles risquant de causer un incendie si elles entrent en contact avec un matériau sec et inflammable.

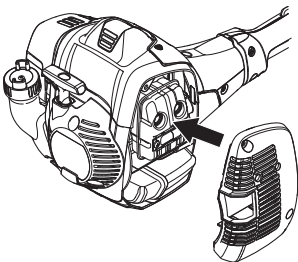

Certains silencieux sont munis d'une grille antiflamme. Cette grille doit être nettoyée une fois par semaine si la machine en est équipée. Utiliser de préférence une brosse en acier.



Sur les silencieux sans pot catalytique, la grille doit être nettoyée et si nécessaire remplacée une fois par semaine. Sur les machines dont le silencieux est muni d'un pot catalytique, la grille devra être inspectée et si nécessaire nettoyée une fois par mois. **Si la grille est abîmée, elle devra être remplacée.**

Si la grille est souvent bouchée, ceci peut être dû à un mauvais fonctionnement du pot catalytique. Contacter le revendeur pour effectuer un contrôle. Une grille antiflamme bouchée provoque la surchauffe de la machine et la détérioration du cylindre et du piston. Voir également les indications au chapitre Entretien.

REMARQUE! Ne jamais utiliser la machine si le silencieux est en mauvais état.



AVERTISSEMENT! Un silencieux muni d'un catalyseur est très chaud aussi bien à l'utilisation qu'après arrêt. Ceci est également vrai pour le régime au ralenti. Tout contact peut causer des brûlures à la peau. Attention au risque d'incendie!

Système de refroidissement

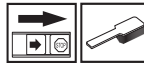

La machine est équipée d'un système de refroidissement permettant d'obtenir une température de fonctionnement aussi basse que possible.

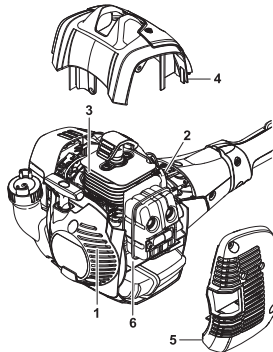

ENTRETIEN

Le système de refroidissement est composé des éléments suivants:

- 1 La prise d'air dans le lanceur.
- 2 Les ailettes de ventilation sur le volant.
- 3 Les ailettes de refroidissement sur le cylindre.
- 4 Le carter de cylindre (dirige l'air de refroidissement vers le cylindre).

Nettoyer le système de refroidissement avec une brosse une fois par semaine, voire plus souvent dans des conditions difficiles. Un système de refroidissement sale ou colmaté provoque la surchauffe de la machine, endommageant le cylindre et le piston.

Bougie



L'état de la bougie dépend de:

- L'exactitude du réglage du carburateur.
- Mauvais mélange de l'huile dans le carburant (trop d'huile ou huile inappropriée).
- La propreté du filtre à air.

Ces facteurs peuvent concourir à l'apparition de calamine sur les électrodes, ce qui à son tour entraîne un mauvais fonctionnement du moteur et des démarrages difficiles.

Si la puissance de la machine est trop faible, si la machine est difficile à mettre en marche ou si le ralenti est irrégulier, toujours commencer par contrôler l'état de la bougie avant de prendre d'autres mesures. Si la bougie est encrassée, la nettoyer et vérifier que l'écartement des électrodes est de 0,65 mm. Remplacer la bougie une fois par mois ou plus souvent si nécessaire.

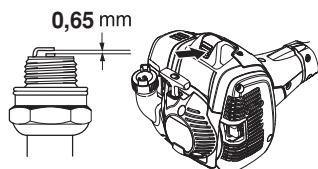

REMARQUE! Toujours utiliser le type de bougie recommandé! Une bougie incorrecte peut endommager le piston/le cylindre. S'assurer que la bougie est dotée d'un antiparasites.

Filtre à air



Le filtre à air doit être maintenu propre pour éviter:

- Un mauvais fonctionnement du carburateur.
- Des problèmes de démarrage.
- Une perte de puissance.
- Une usure prématurée des éléments du moteur.

- Une consommation anormalement élevée de carburant

Nettoyer le filtre après 25 heures de service, ou plus souvent si les conditions de travail sont exceptionnellement poussiéreuses.

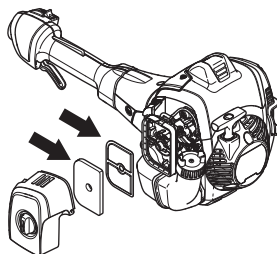

Nettoyage du filtre à air

Relevez le starter pour fermer sa soup

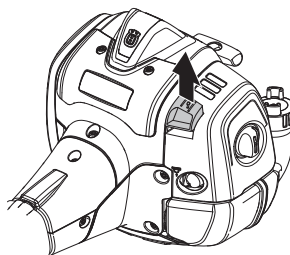

Déposer le capot de filtre et retirer le filtre. Nettoyer à l'air comprimé.

Engrenage

IMPORTANT!

Toutes les opérations de service sur la tête de scie doivent être effectuées par un revendeur Husqvarna agréé.

Utilisez toujours de la graisse Husqvarna d'origine pour éviter d'endommager l'entraînement dans la tête de scie.

Utilisez de la graisse portant la référence: 579 06 49-01

ENTRETIEN

Schéma d'entretien

La liste ci-dessous indique l'entretien à effectuer sur la machine. La plupart des points sont décrits à la section Entretien. L'utilisateur ne peut effectuer que les travaux d'entretien et de révision décrits dans ce manuel d'utilisation. Les mesures plus importantes doivent être effectuées dans un atelier d'entretien agréé.

Entretien	Entretien quotidien	Entretien hebdomadaire	Entretien mensuel
Nettoyer l'extérieur de la machine.	X		
Contrôler le bon fonctionnement du verrou d'accélérateur et de l'accélérateur	X		
Contrôler le bon fonctionnement du contacteur d'arrêt.	X		
S'assurer que l'équipement de coupe ne tourne pas lorsque le moteur tourne au ralenti.	X		
Nettoyer le filtre à air. Le remplacer si nécessaire.	X		
S'assurer que toutes les vis et tous les écrous sont bien serrés.	X		
Vérifier qu'il n'y a pas de fuite de carburant du moteur, du réservoir ou des conduits de carburant.	X		
Nettoyer sous le capot de protection.	X		
Vérifier que les rivets et les maillons de la chaîne sont dépourvus de fissures, que la chaîne n'est pas raide et que les rivets et les maillons ne sont pas anormalement usés.	X		
Contrôler le démarreur et son lanceur.		X	
S'assurer que les amortisseurs ne sont pas endommagés.		X	
Nettoyer la bougie d'allumage extérieurement. Déposer la bougie et vérifier la distance entre les électrodes. Au besoin, ajuster la distance de sorte qu'elle soit de 0,65 mm, ou remplacer la bougie. S'assurer que la bougie est dotée d'un antiparasites.		X	
Nettoyer le système de refroidissement de la machine.		X	
Nettoyer ou remplacer la grille antiflamme du silencieux (valable uniquement pour les silencieux sans pot catalytique).		X	
Nettoyer le carburateur extérieurement, ainsi que l'espace autour.		X	
Limer les bavures éventuelles sur les côtés du guide-chaîne.		X	
Nettoyer le réservoir de carburant.			X
Contrôler que le filtre à carburant n'est pas contaminé ou que le tuyau de carburant ne comporte pas de fissures ou d'autres avaries. Remplacer si nécessaire.			X
Inspecter tous les câbles et connexions.			X
Vérifier l'état d'usure de l'embrayage, des ressorts d'embrayage et du tambour d'embrayage. Faire remplacer si nécessaire dans un atelier d'entretien agréé.			X
Remplacer la bougie d'allumage. S'assurer que la bougie est dotée d'un antiparasites.			X
Contrôler et nettoyer la grille antiflamme du silencieux (valable uniquement pour les silencieux avec pot catalytique).			X

CARACTÉRISTIQUES TECHNIQUES

Caractéristiques techniques

	525P4S	525P5S
Moteur		
Cylindrée, cm ³	25,4	25,4
Alésage, mm	34	34
Course, mm	28	28
Régime d'emballage maximal recommandé, tr/min	11000-12000	11000-12000
Régime de ralenti, tr/min	2800-3000	2800-3000
Puissance moteur maxi selon ISO 8893, kW/ tr/min	1,0/8500	1,0/8500
Silencieux avec pot catalytique	Oui	Oui
Système d'allumage réglé en fonction du régime	Oui	Oui
Système d'allumage		
Bougie	NGK BPMR8Y	NGK BPMR8Y
Écartement des électrodes, mm	0,65	0,65
Système de graissage/de carburant		
Contenance du réservoir de carburant, cm ³ /litres	0,5	0,5
Contenance du réservoir d'huile, litres/cm ³	0,14	0,14
Poids		
Poids, sans carburant, kg	5,3	6,4
Émissions sonores		
(voir rem. 1)		
Niveau de puissance acoustique, mesuré selon EN ISO 22868, dB(A)	107	107
Niveaux sonores		
(voir rem. 2)		
Pression acoustique équivalente au niveau des oreilles de l'utilisateur, mesurée selon EN ISO 22868, dB(A):	91	90
Niveaux de vibrations		
(voir remarque 3)		
Niveaux de vibrations équivalents (a_{hveq}) mesurés au niveau des poignées selon EN ISO 22867, en m/s ² .		
Poignées avant/arrière:	2,9/3,2	3,4/3,7

Remarque 1: Les données reportées pour le niveau de sortie sonore montrent une dispersion type (déviation standard) de 2 dB(A).

Remarque 2: Les données reportées pour le niveau de pression sonore équivalent pour la machine montrent une dispersion statistique typique (déviation standard) de 1 dB (A).





Remarque 3: Les données reportées pour le niveau de vibrations équivalent montrent une dispersion statistique typique (déviation standard) de 1 m/s².

CARACTÉRISTIQUES TECHNIQUES

Combinaisons guide-chaîne et chaîne

Les combinaisons suivantes sont homologuées CE.

Guide-chaîne			Chaîne	
Longueur, pouces	Pas, pouces	Largeur de rainure, mm	Type	Longueur, maillons entraîneurs (pce)
10	3/8	1,3	Husqvarna H37	40
12	3/8	1,3	Husqvarna H37	45

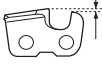
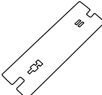
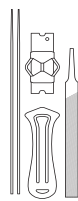
							
37	inch/mm 5/32 / 4.0	80°	30°	0°	inch/mm 0.025/0.65		5796536-01

Déclaration CE de conformité (Concerne seulement l'Europe)

Nous, **Husqvarna AB**, SE561 82 Huskvarna, Suède, tél. +46-36-146500, déclarons, sous notre seule responsabilité, que les élagueuses sur perche **Husqvarna 525P4S et 525P5S** à partir des numéros de série de l'année de fabrication 2016 et ultérieurement (l'année est clairement indiquée sur la plaque signalétique et suivie d'un numéro de série) sont conformes aux dispositions de la DIRECTIVE DU CONSEIL :

- du 17 mai 2006 "directive machines" **2006/42/CE**.
- du 26 février 2014 "compatibilité électromagnétique" **2014/30/UE**.

Les normes harmonisées suivantes ont été appliquées:

EN ISO 12100:2010, CISPR 12:2009, EN ISO 11680-1:2011, EN ISO 14982:2009

0404, SMP Svensk Maskinprovning AB, Box 7035, SE-750 07 Uppsala, Suède, a procédé à des tests de type européen suivant l'article 12, paragraphe 3b de la directive machines (2006/42/CE). Le certificat du contrôle de type UE selon l'annexe IV a le numéro:

0404/15/2438

Huskvarna, le 30 mars 2016



Per Gustafsson, directeur du développement (Représentant autorisé d'Husqvarna AB et responsable de la documentation technique.)

VERKLARING VAN DE SYMBOLEN

Symbolen

WAARSCHUWING! Wanneer de machine onjuist of slordig wordt gebruikt, kan het een gevaarlijk gereedschap zijn, dat ernstig letsel of overlijden van de gebruiker of anderen kan veroorzaken. Het is uiterst belangrijk dat u de inhoud van de gebruikshandleiding doorleest en begrijpt.



Neem de gebruiksaanwijzing grondig door en gebruik de machine niet voor u alles duidelijk heeft begrepen.



Draag altijd:

- Een veiligheidshelm bij kans op vallende voorwerpen
- Goedgekeurde gehoorbeschermers
- Veiligheidsbril of vizier



Dit product voldoet aan de geldende CE-richtlijnen.



Geluidsemissie naar de omgeving volgens de richtlijnen van de Europese Gemeenschap. De emissie van de machine wordt aangegeven in het hoofdstuk Technische gegevens en op plaatjes.



Deze machine is niet elektrisch geïsoleerd. Wanneer de machine in contact komt met of in de buurt komt van stroomvoerende leidingen kan dit leiden tot dodelijke ongelukken of ernstig persoonlijk letsel. Elektriciteit kan door een zogenaamde spanningsboog van het ene naar het andere punt geleid worden. Hoe hoger de spanning is, des te langer de weg waarover de elektriciteit geleid kan worden. Elektriciteit kan ook door takken of andere voorwerpen geleid worden, vooral als deze nat zijn. Hou altijd minimaal 10 m afstand tussen de machine en een leiding waarop spanning staat en/of voorwerpen die daarmee in contact staan. Wanneer u toch met een kortere veiligheidsafstand moet werken, moet u altijd contact opnemen met de desbetreffende energijmaatschappij om ervoor te zorgen dat de spanning uit staat voordat u uw werkzaamheden begint. De machine heeft een grote reikwijdte. Zorg ervoor dat mensen en dieren niet dichterbij 15 m bij u komen wanneer de machine loopt.

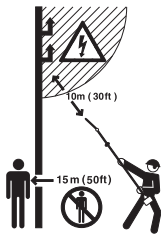

Gebruik altijd goedgekeurde veiligheidshandschoenen.



Gebruik stevige antisliplaarzen.



Chokehendel



Brandstofpomp

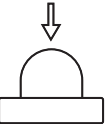

Overige op de machine aangegeven symbolen/ plaatjes verwijzen naar specifieke eisen aan certificering op bepaalde markten.

De motor wordt uitgezet door de stopschakelaar naar stopstand te schuiven. N.B.! De stopschakelaar gaat automatisch terug naar startstand. Om een ongewenste start te voorkomen, moet de bougiekap altijd van de bougie worden gehaald bij montage, controle en/of onderhoud.

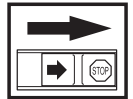

Gebruik altijd goedgekeurde veiligheidshandschoenen.



Moet regelmatig schoongemaakt worden.

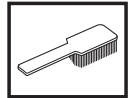

Controleer met het blote oog.



Gebruik van veiligheidsbril of vizier verplicht.



Olie bijvullen en afstellen van oliestroom



INHOUD

Inhoud

VERKLARING VAN DE SYMBOLEN

Symbolen 59

INHOUD

Inhoud 60

Voor het starten moet u rekening houden met de volgende punten: 60

INLEIDING

Beste klant! 61

WAT IS WAT?

Wat is wat? 62

ALGEMENE VEILIGHEIDSINSTRUCTIES

Belangrijk 63

Persoonlijke veiligheidsuitrusting 63

Veiligheidsuitrusting van de machine 64

MONTEREN

Monteren van snijhoofd 73

Monteren van zaagblad en ketting 73

Op maat maken van draagstel 73

Olie bijvullen 74

Deelbare steel monteren en demonteren 74

Monteren van stootbescherming 74

BRANDSTOFHANTERING

Brandstofveiligheid 75

Brandstof 75

Tanken 76

STARTEN EN STOPPEN

Controle voor het starten 77

Olie bijvullen 77

Starten en stoppen 77

ARBEIDSTECHNIEK

Algemene werkinstructies 79

ONDERHOUD

Carburateur 82

Geluiddemper 82

Koelsysteem 82

Bougie 83

Luchtfilter 83

Overbrenging 83

Onderhoudsschema 84

TECHNISCHE GEGEVENS

Technische gegevens 85

EG-verklaring van overeenstemming 86

Voor het starten moet u rekening houden met de volgende punten:

Lees de gebruiksaanwijzing aandachtig.



WAARSCHUWING! Langdurige blootstelling aan lawaai kan leiden tot permanente gehoorbeschadiging. Gebruik daarom altijd goedgekeurde gehoorbescherming.



WAARSCHUWING! De oorspronkelijke vormgeving van de machine mag in geen enkel geval gewijzigd worden zonder toestemming van de fabrikant. Men moet altijd originele onderdelen gebruiken. Niet goedgekeurde wijzigingen en/of niet-originele onderdelen kunnen tot ernstige verwondingen of de dood van zowel gebruiker als omstanders leiden.



WAARSCHUWING! Als stoksnoeizagen slordig of verkeerd worden gebruikt, kunnen ze gevaarlijk gereedschap zijn en ernstig, zelfs levensgevaarlijk letsel veroorzaken. Het is zeer belangrijk dat u deze gebruiksaanwijzing leest en begrijpt.

INLEIDING

Beste klant!

Gefeliciteerd met de aankoop van een Husqvarna-product! Husqvarna heeft een geschiedenis die terugvoert tot 1689 toen koning Karl XI aan het strand van het riviertje Huskvarna een fabriek liet bouwen voor de productie van musketten. De locatie aan de Huskvarna was logisch omdat het riviertje werd gebruikt om waterkracht op te wekken en op die manier een waterkrachtcentrale vormde. In de meer dan 300 jaar van het bestaan van de Husqvarna-fabriek zijn ontelbare producten geproduceerd, van houtfornuizen tot moderne keukenmachines, naaimachines, fietsen, motorfietsen enz. In 1956 werd de eerste motormaaier geïntroduceerd, die in 1959 werd gevolgd door een motorkettingzaag. Het is op dit terrein dat Husqvarna tegenwoordig actief is.

Husqvarna is heden ten dage een van de meest vooraanstaande producenten ter wereld van producten voor bos en tuin met kwaliteit en prestatie als de hoogste prioriteit. De missie is het ontwikkelen, produceren en op de markt brengen van gemotoriseerde producten voor bos- en tuinbouw en de bouw- en constructie-industrie. Het doel van Husqvarna is ook voorop te lopen met betrekking tot ergonomie, gebruikersvriendelijkheid, veiligheid en milieubewustzijn. Daarom is een grote hoeveelheid verschillende snufjes ontwikkeld om de producten op deze terreinen te verbeteren.

We zijn ervan overtuigd dat u de kwaliteit en prestaties van ons product gedurende een lange periode naar volle tevredenheid zult waarderen. Door de aankoop van één van onze producten krijgt u de beschikking over professionele hulp bij reparaties en service mocht er toch iets gebeuren. Wanneer u de machine niet heeft gekocht bij een van onze erkende dealers, kunt u hen vragen naar de dichtstbijzijnde servicewerkplaats.

Wij hopen dat u tevreden zult zijn met uw machine en dat deze u gedurende lange tijd zal vergezellen. Denk erom dat deze gebruiksaanwijzing een waardevol document is. Door de inhoud (gebruik, service, onderhoud enz.) te volgen kunt u de levensduur van uw machine én de tweedehands waarde aanzienlijk verlengen. Mocht u uw machine verkopen moet u ervoor zorgen de gebruiksaanwijzing aan de nieuwe eigenaar over te dragen.

Hartelijk dank voor het feit dat u een Husqvarna-product gebruikt!

Husqvarna AB werkt voortdurend aan het verder ontwikkelen van haar producten en houdt zich dan ook het recht voor om zonder aankondiging vooraf wijzigingen in o.a. vorm en uiterlijk door te voeren.

WAT IS WAT?

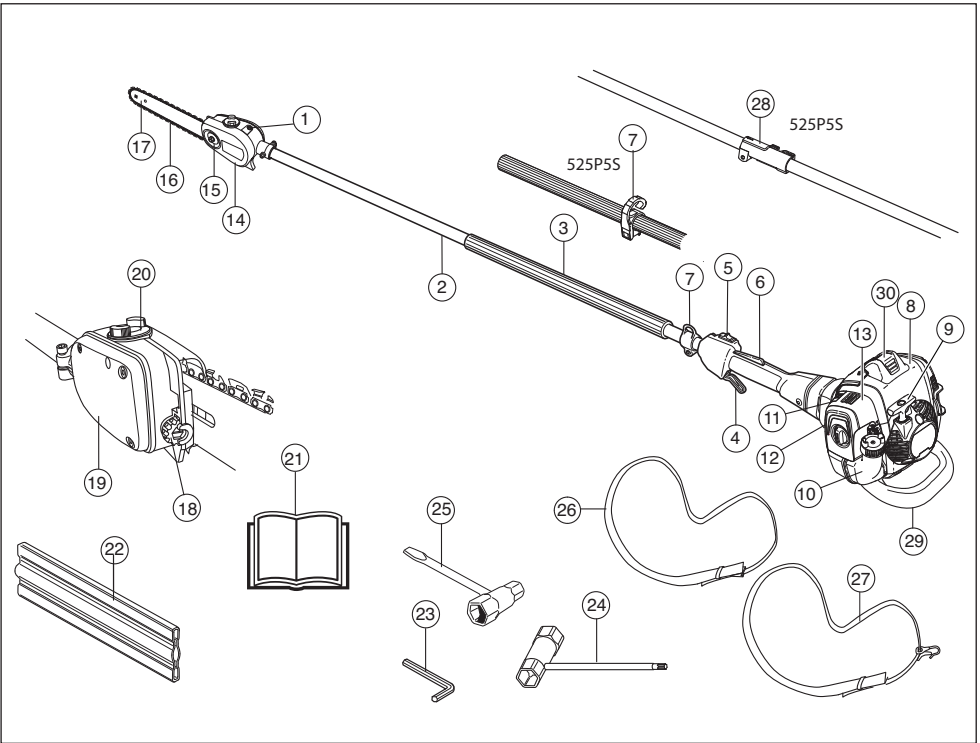

Wat is wat?

- | | |
|--------------------------------|-----------------------------------|
| 1 Instelschroef kettingsmering | 16 Ketting |
| 2 Steel | 17 Zaagblad |
| 3 Voorste handvat | 18 Schroef kettingspanning |
| 4 Gashendel | 19 Reservoir kettingolie |
| 5 Stopschakelaar | 20 Kettingolie bijvullen |
| 6 Gashendelvergrendeling | 21 Gebruiksaanwijzing |
| 7 Ophanghaak draagstel | 22 Transportbescherming, zaagblad |
| 8 Cilinderkap | 23 Inbussleutel |
| 9 Starhendel | 24 Combisleutel |
| 10 Brandstoftank | 25 Combisleutel Kettingspanner |
| 11 Chokehendel | 26 Draagstel 525P5S |
| 12 Brandstofpomp | 27 Draagstel 525P4S |
| 13 Luchtfilterdeksel | 28 Steelkoppeling |
| 14 Beschermkap ketting | 29 Stootbescherming |
| 15 Zaagbladmoer | 30 Bougiekap en bougie |

ALGEMENE VEILIGHEIDSLINSTRUCTIES

Belangrijk

BELANGRIJK!

De machine is alleen gemaakt voor het snoeien van takken en twijgen.

Mogelijk zijn landelijke of lokale wettelijke voorschriften van toepassing op het gebruik. Volg de eventuele voorschriften op.

Gebruik nooit een machine die zo gewijzigd is dat ze niet langer overeenkomt met de originele uitvoering.

Gebruik de machine nooit als u moe bent, alcohol heeft gedronken of medicijnen heeft ingenomen die uw gezichtsvermogen, beoordelingsvermogen of coördinatievermogen negatief beïnvloeden.

Draag altijd persoonlijke veiligheidsuitrusting. Zie instructies in het hoofdstuk "Persoonlijke veiligheidsuitrusting".

Gebruik de machine nooit bij extreme klimaatomstandigheden zoals strenge kou of een zeer warm en/of vochtig klimaat.

Gebruik nooit een machine die defect is. Voer de in deze handleiding beschreven veiligheidscontroles en de onderhouds- en service-instructies uit. Bepaalde onderhouds- en servicemaatregelen moeten door opgeleide en gekwalificeerde specialisten worden uitgevoerd. Zie de instructies in het hoofdstuk Onderhoud.

Alle kappen en beschermkappen moeten gemonteerd zijn voor de start. Zorg ervoor dat ontstekers en ontstekingskabel onbeschadigd zijn om het risico van elektrische stoten te voorkomen.

Voer voor gebruik een algemene inspectie van de machine uit; zie onderhoudsschema.



WAARSCHUWING! Deze machine produceert tijdens bedrijf een elektromagnetisch veld. Dit veld kan onder bepaalde omstandigheden de werking van actieve of passieve medische implantaten verstoren. Om het risico op ernstig of fataal letsel te beperken, raden we personen met een medisch implantaat aan om contact op te nemen met hun arts en de fabrikant van het medische implantaat voordat ze deze machine gaan bedienen.



WAARSCHUWING! Een motor laten lopen in een afgesloten of slecht geventileerde ruimte kan dodelijke ongelukken veroorzaken door verstikking of koolmonoxidevergiftiging.



WAARSCHUWING! Sta nooit toe dat kinderen de machine gebruiken of in de buurt van de machine zijn. Omdat de machine is uitgerust met een terugverende stopschakelaar en kan worden gestart op lage snelheid en met weinig kracht op de starthandgreep, kunnen zelfs kleine kinderen onder bepaalde omstandigheden de kracht hebben, die nodig is om de machine te starten. Dat kan een risico van ernstig persoonlijk letsel inhouden. Verwijder daarom de bougiekap wanneer de machine niet onder toezicht staat.

Persoonlijke veiligheidsuitrusting

BELANGRIJK!

Als stoksnoeizagen slordig of verkeerd worden gebruikt, kunnen ze gevaarlijk gereedschap zijn en ernstig, zelfs levensgevaarlijk letsel veroorzaken. Het is zeer belangrijk dat u deze gebruiksaanwijzing leest en begrijpt.

Bij al het gebruik van de machine moet goedgekeurde persoonlijke beschermingsuitrusting gebruikt worden. Persoonlijke beschermingsuitrusting elimineert de risico's niet, maar vermindert het schadelijk effect in geval van een ongeval. Vraag uw dealer om raad wanneer u uw uitrusting koopt.



WAARSCHUWING! Wees altijd bedacht op waarschuwingssignalen of geroep wanneer u gehoorbescherming gebruikt. Doe de gehoorbescherming altijd af zodra de motor is gestopt.

BESCHERMINGSHELM MET VIZIER

Het gebruik van een veiligheidshelm is verplicht.



GEHOORBESCHERMING

U moet gehoorbescherming met voldoende dempvermogen dragen.

OOGBESCHERMING

Gebruik van veiligheidsbril of vizier verplicht.

HANDSCHOENEN

Draag handschoenen indien nodig, b.v. wanneer u de snijuitrusting monteert.



ALGEMENE VEILIGHEIDSINSTRUCTIES

LAARZEN

Gebruik stevige antisliplaarzen.



KLEDING

Draag kleding van stevige stof en draag geen loszittende kleding die gemakkelijk vast kan haken in takken en struikgewas. Draag altijd een stevige lange broek. Draag geen sieraden, korte broek of sandalen en loop niet op blote voeten. Zorg ervoor dat uw haar niet lager dan uw schouders hangt.

EHBO-KIT

U moet altijd een EHBO-kit bij de hand hebben.



Veiligheidsuitrusting van de machine

In dit hoofdstuk wordt verklaard wat de veiligheidsonderdelen van de machine zijn, welke functie ze hebben en hoe de controle en het onderhoud moeten uitgevoerd worden om hun goede werking veilig te stellen. Bekijk het hoofdstuk Wat is wat? om te zien waar deze onderdelen zich bevinden op uw machine.

De levensduur van de machine kan worden verkort en het risico van ongelukken kan toenemen wanneer het onderhoud aan de machine niet op de juiste manier wordt uitgevoerd en wanneer service en/of reparaties niet vakkundig worden gedaan. Indien u meer informatie nodig heeft, verzoeken wij u contact op te nemen met de dichtstbijzijnde servicewerkplaats.

BELANGRIJK!

Om service en reparaties aan de machine uit te voeren, moet u een speciale opleiding hebben. Dit geldt vooral voor de veiligheidsuitrusting van de machine. Als de machine één van de volgende controles niet goed doorstaat, moet u ermee naar uw servicewerkplaats gaan. Als u één van onze producten koopt, garandeert dit dat de reparaties en service door een vakman kunnen worden uitgevoerd. Als u uw machine heeft gekocht bij één van onze dealers die geen servicewerkplaats heeft, vraag hem dan waar de dichtstbijzijnde erkende werkplaats is.



WAARSCHUWING! Gebruik de machine nooit wanneer de veiligheidsuitrusting defect is. De veiligheidsuitrusting van de machine moet gecontroleerd en onderhouden worden zoals beschreven in dit hoofdstuk. Als uw machine niet door alle controles komt, moet u ermee naar uw servicewerkplaats voor reparatie.

Gashendelvergrendeling

De gashendelvergrendeling is geconstrueerd om onopzettelijke activering van de gashendel te voorkomen. Wanneer de vergrendeling (A) in het handvat wordt gedrukt (= wanneer men het handvat vasthoudt) wordt de gashendel ontkoppeld (B). Wanneer men het handvat loslaat, gaan zowel de gashendel als de gashendelvergrendeling terug naar hun respectievelijke beginposities. Dit gebeurt via twee van elkaar onafhankelijke terugspringveersystemen. Deze positie houdt in dat de gashendel automatisch vergrendeld wordt op stationair draaien.

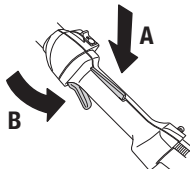

Controleer of de gashendel vergrendeld is in de stationaire stand wanneer de gashendelvergrendeling in de oorspronkelijke stand staat.

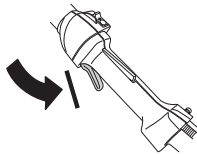

Druk de gashendelvergrendeling in en controleer of ze teruggaat naar de oorspronkelijke positie wanneer u haar loslaat.

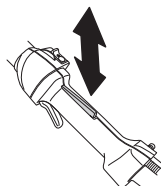

ALGEMENE VEILIGHEIDSLINSTRUCTIES

Controleer of de gashendel en de gashendelvergrendeling vlot lopen en of hun terugveersystemen werken.

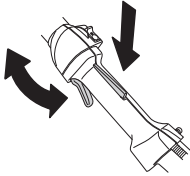

Zie instructies in het hoofdstuk Start. Start de machine en geef vol gas. Laat de gashendel los en controleer of de snijuitrusting stopt en stil blijft staan. Als de snijuitrusting roteert wanneer de gashendel in de stationaire stand staat, moet de stationairstand van de carburateur gecontroleerd worden. Zie instructies in het hoofdstuk Onderhoud.

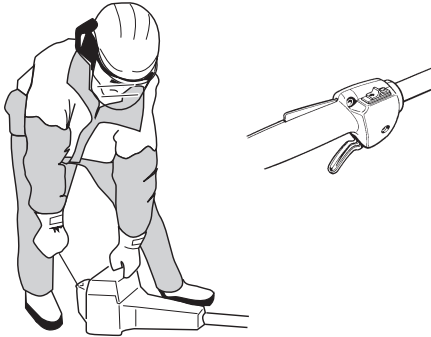

Stopschakelaar

De stopschakelaar moet gebruikt worden om de motor uit te schakelen.

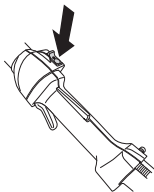

Start de motor en controleer of de motor wordt uitgeschakeld wanneer de stopschakelaar in de stopstand wordt gezet.

Trillingdempingssysteem

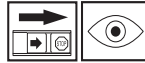

Uw machine is uitgerust met een trillingdempingssysteem dat geconstrueerd is om zo trillingvrij en comfortabel mogelijk met de zaag te kunnen werken.

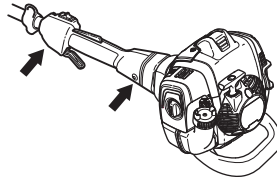

Het trillingdempingssysteem van de machine reduceert het overbrengen van de trillingen van de motoreenheid/snijuitrusting op de handvateenheid van de machine.



WAARSCHUWING! Als men teveel wordt blootgesteld aan trillingen, kan dit tot bloedvat- en zenuwbeschadigingen leiden bij personen die een slechte bloedcirculatie hebben. Consulteer uw dokter wanneer u symptomen heeft die gekoppeld kunnen worden aan te grote blootstelling aan trillingen. Zulke symptomen zijn: slapen, geen gevoel, "kriebels", "speldeprikken", pijn, geen of vermindering van kracht, huidverkleuringen of veranderingen van het huidoppervlak. Deze symptomen hebben meestal betrekking op vingers, handen of polsen. De risico's kunnen bij lage temperaturen toenemen.

Geluidemper



De geluidemper werd ontworpen om het geluidsniveau zo laag mogelijk te houden, en om de uitlaatgassen weg te richten van de gebruiker. Geluidempers uitgerust met katalysator zijn ook ontworpen om schadelijke stoffen in de uitlaatgassen te reduceren.



In landen met een warm en droog klimaat is het risico op brand erg groot. Wij hebben daarom de geluidempers uitgerust met een zogenaamd vonkenopvangnet.

ALGEMENE VEILIGHEIDSINSTRUCTIES

Controleer of de geluiddemper van uw machine uitgerust is met zo'n net.



Voor geluiddempers is het erg belangrijk dat de controle-, onderhouds- en service-instructies gevolgd worden.

Gebruik de machine nooit wanneer de geluiddemper defect is.

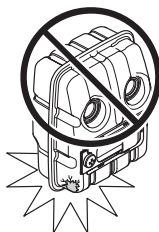

Controleer regelmatig of de geluiddemper vastzit in de machine.

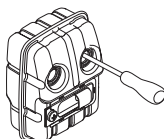

Als de geluiddemper van uw machine uitgerust is met een vonkenopvangnet, moet dit regelmatig schoongemaakt worden. Een verstopt net leidt tot oververhitting van de motor wat tot ernstige beschadigingen van de motor leidt.

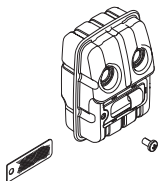

WAARSCHUWING! Tijdens het gebruik en een tijdje daarna is de geluiddemper met katalysator erg warm. Dit geldt ook bij stationair draaien. Aanraking kan brandwonden aan de huid veroorzaken. Denk om het brandgevaar!



WAARSCHUWING! De binnenkant van de geluiddemper bevat chemicaliën die kankerverwekkend kunnen zijn. Vermijd contact met deze elementen wanneer de carburateur is beschadigd.



WAARSCHUWING!

De uitlaatgassen van de motor zijn heet en kunnen vonken bevatten die brand kunnen veroorzaken. Start de machine daarom nooit binnenshuis of in de buurt van licht ontvlambaar materiaal!

Snijuitrusting



In dit hoofdstuk wordt behandeld hoe u door het juiste onderhoud en door het juiste type snijuitrusting te gebruiken een maximum prestatievermogen krijgt en de levensduur van de snijuitrusting verlengt.

- **Gebruik uitsluitend de door ons aanbevolen snijuitrusting!**

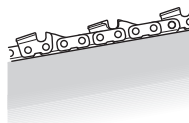

- **Zorg ervoor dat de tanden van de ketting goed en juist geslepen zijn! Volg onze instructies en gebruik de aanbevolen vijlmal.** Een verkeerd geslepen of beschadigde ketting verhoogt het risico op ongevallen.



- **Zorg ervoor dat de tanddiepte juist is! Volg onze instructies en gebruik de aanbevolen dieptestellermal.** Als de tanddiepte te groot is, verhoogt dit het risico op terugslag.

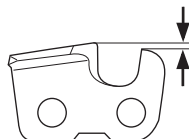

- **Hou de ketting gestrekt!** Als de ketting niet voldoende gestrekt is, neemt het risico toe dat de

ALGEMENE VEILIGHEIDSLINSTRUCTIES

ketting losraakt en de slijtage van zaagblad, ketting en kettingwiel neemt toe.



- **Zorg ervoor dat de snijuitrusting voldoende gesmeerd is en onderhoud ze op de juiste manier!** Als de ketting niet voldoende gesmeerd wordt, neemt het risico op barsten toe en verhoogt de slijtage van zaagblad, ketting en kettingwiel.

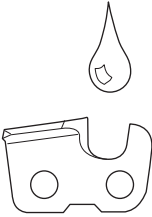

WAARSCHUWING! Gebruik de machine nooit wanneer de veiligheidsuitrusting defect is. De veiligheidsuitrusting van de machine moet gecontroleerd en onderhouden worden zoals beschreven in dit hoofdstuk. Als uw machine niet door alle controles komt, moet u ernaar naar uw servicewerkplaats voor reparatie.



WAARSCHUWING! Schakel altijd de motor uit voor u aan de snijuitrusting begint te werken. De snijuitrusting blijft roteren nadat u de gashendel heeft losgelaten. Controleer of de snijuitrusting volledig stilstaat en demonteer de kabel van de bougie voor u aan de snijuitrusting begint te werken.

Specificatie van zaagblad en zaagketting

Wanneer de snijuitrusting die bij uw machine werd geleverd, versleten of beschadigd is en vervangen moet worden, mag men uitsluitend door ons aanbevelen zaagbladtypes respectievelijk zaagkettingtypes gebruiken.

Zaagblad

- Lengte (duim/cm)



- Kettingsteek (duim). Het neuswiel van het zaagblad en het kettingdrijfwiel van de machine

moeten aangepast zijn aan de afstand tussen de drijfschakels.

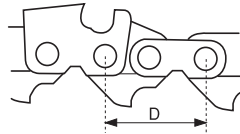

$$\text{PITCH} = \frac{D}{2}$$

- Aantal aandrijfschakels (stuks). Elke zaagbladlengte levert in combinatie met de kettingsteek en het aantal tanden van het neuswiel een bepaald aantal aandrijfschakels op.

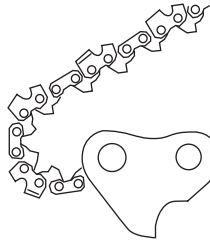

- Zaagbladgroefbreedte (duim/mm). De breedte van de zaagbladgroef moet aangepast zijn aan de aandrijfschakelbreedte van de ketting.

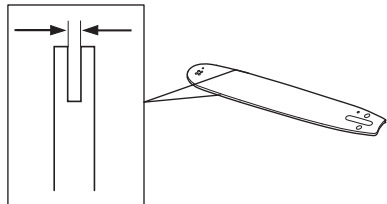

- Smeeropening en opening voor kettingstrekkerpen.

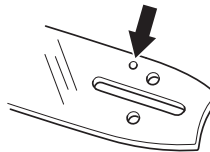

Ketting

- Kettingsteek (duim). (De afstand tussen drie aandrijfschakels gedeeld door twee.)

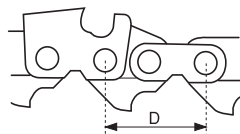

$$\text{PITCH} = \frac{D}{2}$$

ALGEMENE VEILIGHEIDSINSTRUCTIES

- Aandrijfschakel-breedte (mm/duim)

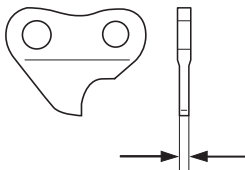

- Aantal aandrijfschakels (stuks)

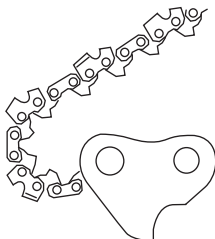

Slijpen en instellen van de tanddiepte van de ketting



WAARSCHUWING! Met een verkeerd geslepen ketting neemt het risico op terugslag toe!

Algemeen met betrekking tot het slijpen van de tanden



- Zaag nooit met een stompe ketting. De ketting is stomp wanneer u de snijuitrusting door de boom moet drukken en als de houten spaanders erg klein zijn. Met een erg stompe ketting zijn er zelfs helemaal geen spaanders. Dan krijgt men alleen houtpoeder.
- Een goed geslepen ketting eet door de boom en geeft houten spaanders die groot en lang zijn.
- De zagende delen van een ketting worden zaagschakels genoemd en bestaan uit een snijtand (A) en een dieptestellernok (B). Het verschil in hoogte tussen deze beide bepaalt de snijdiepte.

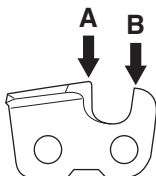

- Bij het slijpen van snijtanden moet men rekening houden met vier verschillende afmetingen.

- Vijlhoek

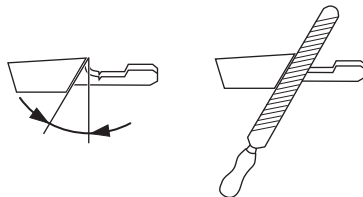

- Snijhoek



- Vijlpositie

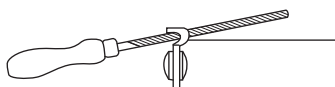

- Diameter van de ronde vijl

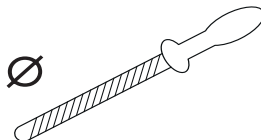

Het is erg moeilijk om een ketting juist te slijpen als men niet over de benodigde hulpmiddelen beschikt. Daarom raden we u aan onze vijlmal te gebruiken. Die garandeert dat de ketting geslepen wordt voor een optimale terugslagreductie en een maximale zaagcapaciteit.

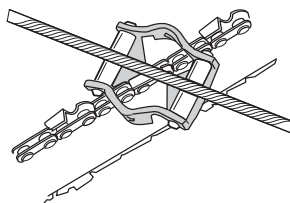

WAARSCHUWING! Het niet volgen van de slijpinstructies, verhoogt het terugslagrisico van de ketting aanzienlijk.

ALGEMENE VEILIGHEIDSLINSTRUCTIES

Slijpen van de snijtand



Om de snijtand te slijpen heeft men een ronde vijl en een vijlmal nodig.

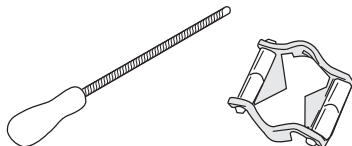

- Controleer of de ketting gestrekt is. Als de ketting niet voldoende gestrekt is, is ze zijdelings onstabiel waardoor ze niet juist geslepen kan worden.
- Vijl altijd van de binnenkant van de snijtand naar buiten toe. Til de vijl op wanneer u naar de volgende tand gaat. Vijl eerst alle tanden aan één kant van het zaagblad. Draai daarna de zaag om en vijl de tanden van de andere kant.

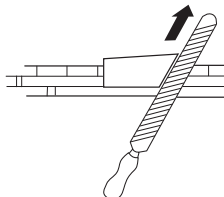

- Vijl zo dat alle tanden even lang zijn. Wanneer de lengte van de snijtand slechts 4 mm (5/32") bedraagt, is de ketting versleten en moet ze vervangen worden.

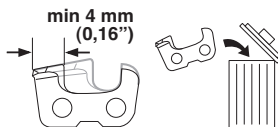

Algemeen betreffende het instellen van de snijdiepte



- Wanneer men de snijtanden slijpt, vermindert de tanddiepte (=snijdiepte). Om de maximum zaagcapaciteit te behouden, moet de dieptestellernok verlaagd worden tot de aanbevolen hoogte.



- Op een snijschakel met terugslagreductie is de voorkant van de dieptestellernok afgerond. Het is erg

belangrijk dat die afronding/afschuining behouden blijft na het aanpassen van de snijdiepte.



- We raden aan dat u onze dieptestellernok gebruikt die zowel voor een juiste snijdiepte als voor een afschuining van de voorkant van de dieptestellernok.

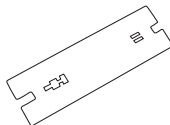

WAARSCHUWING! Een te grote snijdiepte verhoogt het terugslagrisico van de ketting!

Instellen van de snijdiepte



- Wanneer de snijdiepte wordt ingesteld, moeten de snijtanden pas geslepen zijn.
- We raden aan de snijdiepte bij te stellen na elke derde kettingslijpbeurt. N.B.! Bij deze aanbeveling wordt ervan uitgegaan dat de lengte van de snijtanden niet abnormaal afgevlind werd.
- Om de snijdiepte in te stellen heeft u een platte vijl en een dieptestellernok nodig.

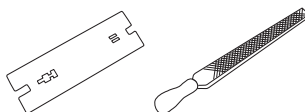

- Plaats de mal over de dieptestellernok.
- Leg de platte vijl op het deel van de dieptestellernok dat onder de mal uit komt en vijl het af. De snijdiepte is correct als men geen weerstand voelt wanneer de vijl over de mal wordt gehaald.

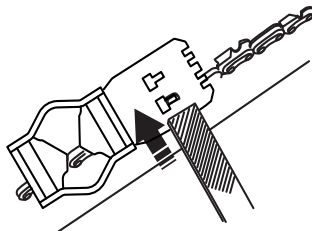

ALGEMENE VEILIGHEIDSINSTRUCTIES

Ketting strekken



WAARSCHUWING! Een onvoldoende gestrekte ketting kan resulteren in het losraken van de ketting wat tot ernstige en zelfs dodelijke verwondingen kan leiden.

- Hoe meer u de ketting gebruikt, hoe langer ze wordt. Het is belangrijk dat u de snijuitrusting aan deze verandering aanpast.
- Bij elke tankbeurt moet gecontroleerd worden of de ketting voldoende gestrekt is. N.B.! Een nieuwe ketting vereist een inrijperiode gedurende dewelke men vaker moet controleren of de ketting voldoende gestrekt is.
- Algemeen geldt dat de ketting zo hard mogelijk gestrekt moet worden, maar niet harder dan dat men ze manueel rond kan draaien.

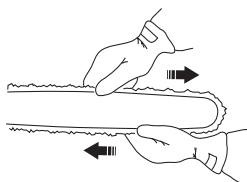

- Maak de zaagbladmoer los.

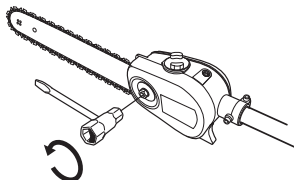

- Span de ketting door met behulp van de combisleutel de kettingspanschroef met de klok mee te schroeven. De ketting moet aangespannen worden tot ze niet langer slap hangt aan de onderkant van het zaagblad.

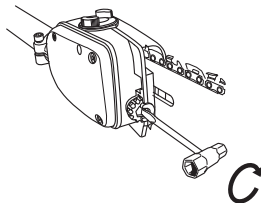

- Zet de zaagbladmoer met de combisleutel vast. Controleer of u de zaagketting gemakkelijk handmatig rond kunt trekken.

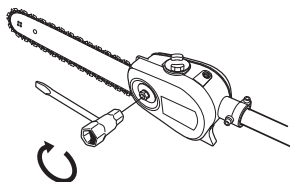

Snijuitrusting smeren



WAARSCHUWING! Onvoldoende smeren van de snijuitrusting kan een breuk van de ketting veroorzaken wat tot ernstige en zelfs dodelijke verwondingen kan leiden.

Zaagkettingolie

- Zaagkettingolie moet een goede hechting aan de motorzaagketting en tevens goede vloeieigenschappen hebben, of het nu een warme zomer of een koude winter is.
- Als fabrikant van motorkettingzagen hebben wij een optimale zaagkettingolie ontwikkeld die door zijn plantaardige basis bovendien biologisch afbreekbaar is. Wij raden het gebruik van onze olie aan voor zowel een maximale levensduur van de motorzaagketting als voor behoud van het milieu.
- Als onze zaagkettingolie niet verkrijgbaar is, bevelen wij gewone zaagkettingolie aan.
- In gebieden waar olie speciaal bedoeld voor het smeren van zaagkettingen niet verkrijgbaar is, kan transmissieolie EP 90 worden gebruikt.
- **Gebruik nooit afvalolie!** Deze is schadelijk voor zowel uzelf, de machine als het milieu.

Kettingolie bijvullen



De oliepomp is in de fabriek vooringesteld om te voldoen aan de meeste smeerbehoefden. Normaliter doet u ongeveer net zo lang met een volle olietank als met een volle brandstoftank. Controleer daarom de hoeveelheid olie in de olietank wanneer u brandstof bijvult, om de

ALGEMENE VEILIGHEIDSLINSTRUCTIES

schade, die kan optreden door het uitblijven van smering, aan zaagblad en ketting te voorkomen.

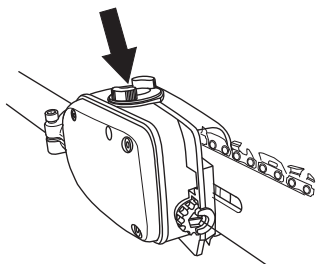

Controle van de kettingsmering

- Controleer bij elke tankbeurt de kettingsmering. Hou de zaagbladpunt op ca. 20 cm (8 duim) op een vast licht voorwerp gericht. Na 1 minuut draaien met 3/4 gas geven, moet er een duidelijke olierand te zien zijn op het lichte voorwerp.

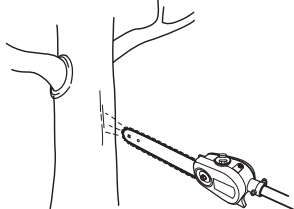

Afstellen van de kettingsmering

Wanneer u in droge en harde houtsoorten zaagt, kan het nodig zijn meer te smeren. De oliestroom kan worden vergroot door de regelschroef tegen de klok in te draaien. Denk erom dat het oliegebruik daardoor toeneemt, controleer regelmatig de hoeveelheid olie in de olietank. De oliestroom kan worden verkleind door de regelschroef met de klok mee te draaien.

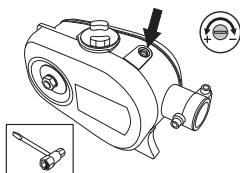

Maatregelen als de smering niet werkt:



- Controleer of de oliekanalen in het blad niet geblokkeerd zijn. Maak schoon indien nodig.

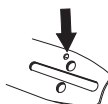

- Controleer of het smeerkanaal van het versnellingshuis schoon is. Maak schoon indien nodig.
- Controleer of het neuswiel van het zaagblad licht loopt. Als de kettingsmering niet functioneert nadat u bovenstaande controlepunten bent langsgelopen, moet u contact opnemen met uw servicewerkplaats.

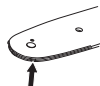

Slijtagecontrole van de snijuitrusting

Ketting



Controleer de ketting dagelijks:

- Of er zichtbare barsten in klinken en schakels zijn.
- Of de ketting stijf is.
- Of klinken en schakels abnormaal versleten zijn.

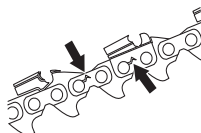

We raden aan een nieuwe zaagketting te gebruiken om de slijtage van de ketting die u gebruikt te controleren.

Wanneer de lengte van de snijtanden slechts 4 mm bedraagt, is de ketting versleten en moet ze vervangen worden.

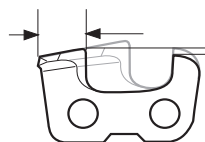

Kettingaandrijftandwiel



Controleer regelmatig het slijtagniveau van het kettingaandrijf-tandwiel. Vervang het als het abnormaal versleten is.

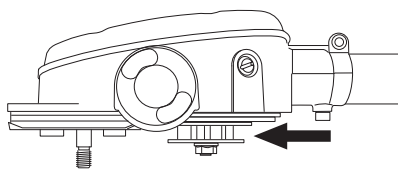

ALGEMENE VEILIGHEIDSINSTRUCTIES

Zaagblad



Controleer regelmatig:

- Of er braam zit op de buitenzijden van het zaagblad. Vrijl weg indien nodig.

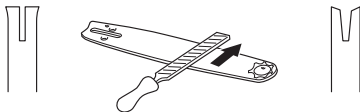

- Of de zaagbladgroef abnormaal versleten is. Vervang het zaagblad indien nodig.
- Als de zaagbladneus abnormaal of ongelijkmatig versleten is. Als er een "holte" ontstaat in waar de radius van de zaagbladneus ophoudt, was de ketting niet voldoende gestrekt.

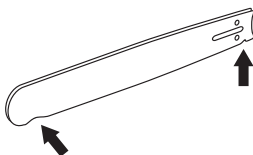

- Voor een zo lang mogelijke levensduur moet het zaagblad elke dag omgedraaid worden.

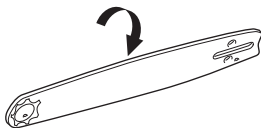

WAARSCHUWING! Het gebruik van defecte snijuitrusting kan het risico op ongevallen vergroten.

MONTEREN

Monteren van snijhoofd



- Monteer het snijhoofd zo op de steel dat de bout (A) recht voor het gat in de steel komt, zoals op de tekening.
- Draai bout A vast.
- Draai bout B vast.

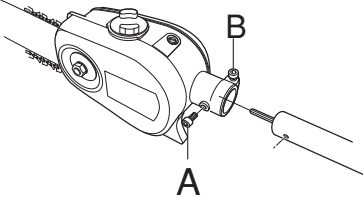

N.B.! Let goed op dat de aandrijfas op de steel in de uitsparing op het snijhoofd valt.

Monteren van zaagblad en ketting



Verwijder de zaagbladmoer en haal de schermkap weg. Monteer het zaagblad over de zaagbladbout. Plaats het zaagblad in de achterste stand. Plaats de ketting over het kettingaandrijfwiel en in de zaagbladgroef. Begin aan de bovenkant van het zaagblad.

Controleer of de randen van de motorzaagschakels op de bovenkant van het zaagblad naar voren zijn gericht.

Monteer het deksel en lokaliseer de kettingafstelpen (A) in de opening van het zaagblad. Controleer of de aandrijfschakels van de ketting op het aandrijfwiel (B) passen en of de ketting juist in de groef van het zaagblad (C) zit. Draai de zaagbladmoer met uw vingers vast.

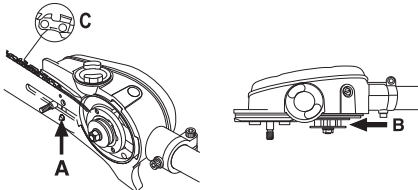

Span de ketting door de kettingspanschroef met de klok mee te draaien. Gebruik een combisleutel of draai met de

hand. De ketting moet zo gestrekt worden dat ze aan de onderkant van het zaagblad niet langer slap hangt.

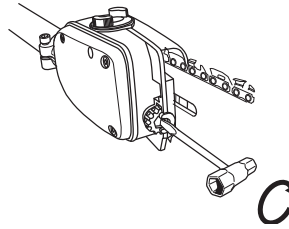

- De ketting is juist aangespannen wanneer ze niet langer slap hangt aan de onderkant van het zaagblad en toch gemakkelijk met de hand kan worden voortbewogen. Hou de tip van het blad omhoog en draai de zaagbladmoer aan met de combisleutel.

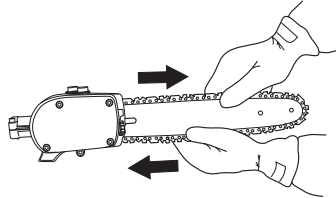

- Op een nieuwe ketting moet de kettingspanning vaak gecontroleerd worden tot de ketting goed "ingelopen" is. Controleer regelmatig de kettingspanning. Correct aangespannen kettingen geven goede bedrijfsprestaties en hebben een lange levensduur.

Op maat maken van draagstel



Het draagstel moet altijd in combinatie met de machine gebruikt worden om optimale controle over de machine te krijgen en om het risico van vermoeidheid in armen en rug te verminderen.

- Doe het draagstel om.
- Haak de machine aan de ophanghaak van het draagstel.
- Stel de lengte van het draagstel zo af dat de ophanghaak ongeveer ter hoogte van uw rechterheup hangt.

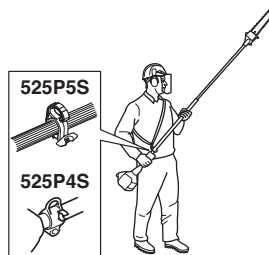

MONTEREN

Olie bijvullen



- Open het deksel aan de bovenkant van het zaagbladhoofd

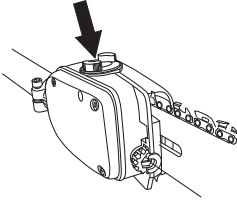

- Vul bij met Husqvarna zaagkettingolie.
- Doe het deksel weer dicht.

Deelbare steel monteren en demonteren

525P5S



Monteren:

- Maak de koppeling los door de knop linksom te draaien.
- Lijn het uitsteeksel op het hulpstuk (A) uit met de pijl op de koppeling (B).

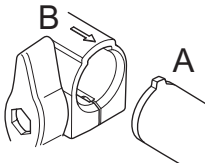

- Druk het hulpstuk in de koppeling tot het hulpstuk op zijn plaats klikt.

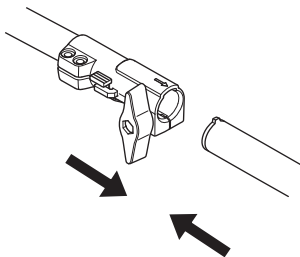

- Voordat u de eenheid gaat gebruiken, moet u de knop zorgvuldig vastzetten.

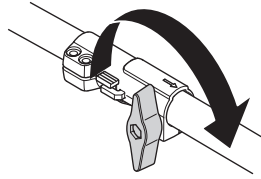

Demonteren:

Maak de koppeling los door de knop los te draaien (ten minste drie keer).

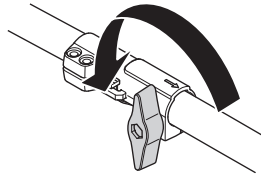

- Druk de knop (C) in en houd deze ingedrukt. Hou het machine-uiteinde goed vast en trek het hulpstuk recht uit de koppeling.

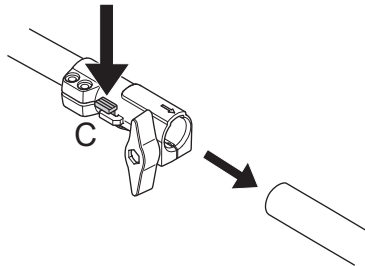

Monteren van stootbescherming

Breng de bescherming aan met drie schroeven. Haal de schroeven aan met een aanhaalmoment van 30 ft/lbs. (4 Nm). Haal na 20 bedrijfsuren de schroeven opnieuw aan met een aanhaalmoment van 4 Nm.

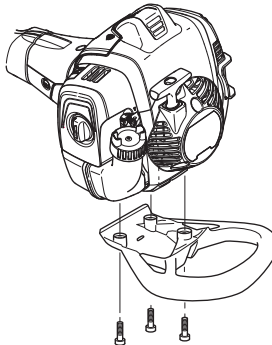

BRANDSTOFHANTERING

Brandstofveiligheid

Start de machine nooit:

- 1 Als u er brandstof op gemorst heeft. Neem alle gemorste brandstof af en laat de benzinesteren verdampen.
- 2 Als u brandstof op uzelf of op uw kleding gemorst heeft, trek schone kleding aan. Was de lichaamsdelen die in contact zijn geweest met brandstof. Gebruik water en zeep.
- 3 Als de machine brandstof lekt. Controleer de tankdop en de brandstofleidingen regelmatig op lekkage. Neem in geval van lekkage contact op met uw servicewerkplaats.

Transport en opbergen

- Bewaar en vervoer de machine en brandstof zo, dat eventuele lekkage en dampen niet in contact kunnen komen met vonken of open vuur, bijvoorbeeld van elektrische machines, elektrische motoren, stopcontacten/schakelaars, verwarmingsketels e.d.
- Bij opslag en vervoer van brandstof moeten altijd speciaal voor dat doel bestemde en goedgekeurde tanks worden gebruikt.
- Als de machine gedurende lange tijd niet gebruikt zal worden, moet de brandstoftank leeggemaakt worden. Vraag bij uw tankstation of bij de gemeente waar u de afgetapte brandstof kwijt kan. Tap de tank af in de juiste reservoirs in een goed geventileerde ruimte.
- Zorg ervoor dat de machine goed is schoongemaakt en dat een volledige servicebeurt is gegeven voor een lange periode van stalling.
- De transportbescherming van de snijuitrusting moet tijdens vervoer of opslag van de machine altijd aangebracht zijn.
- Zet de machine vast tijdens transport.
- Om een ongewenste start van de motor te voorkomen, moet de bougiekap altijd worden verwijderd wanneer de machine voor lange tijd wordt opgeborgen, wanneer de machine niet onder toezicht staat en bij alle voorkomende servicemaatregelen.
- Laat de heggenschaar na gebruik afkoelen voor u hem opbergt.



WAARSCHUWING! Wees voorzichtig bij het hanteren van brandstof. Denk aan de brand-, explosie- en inademingsrisico's.

Brandstof

N.B.! De machine is uitgerust met een tweetaktmotor; gebruik daarom altijd een mengsel van benzine en tweetaktolie. Om zeker te zijn van de juiste mengverhouding is het erg belangrijk dat u de hoeveelheid olie altijd nauwkeurig afmeet. Bij het mengen

van kleine brandstofhoeveelheden zullen zelfs kleine afwijkingen van invloed zijn op de mengverhouding.



WAARSCHUWING! Brandstof en brandstofdampen zijn zeer brandgevaarlijk en kunnen leiden tot ernstig letsel bij inademing en contact met de huid. Wees daarom voorzichtig wanneer u met brandstof werkt en zorg voor goede luchtventilatie bij de brandstofhantering.



WAARSCHUWING! Zorg steeds voor een goede ventilatie bij het vullen en hanteren van brandstof.

Benzine



N.B.! Gebruik altijd met olie gemengde kwaliteitsbenzine van minimaal 90 octaan (RON). Indien uw machine is uitgerust met een katalysator (zie hoofdstuk Technische gegevens) moet altijd een loodvrije met olie gemengde kwaliteitsbenzine worden gebruikt. Gelode benzine beschadigt de katalysator.

Waar milieuvriendelijke benzine, de zog. alkylaatzbenzine, verkrijgbaar is, moet deze gebruikt worden.



Met ethanol gemengde brandstof, E10, kan worden gebruikt (max. 10% ethanol). Het gebruik van brandstoffen met een hoger percentage ethanol dan in E10 zal leiden tot slechte motorprestaties en kan schade aan de motor veroorzaken.

- Het aanbevolen laagste octaangehalte is 90 (RON). Indien u de motor laat lopen op benzine met een lager octaangehalte dan 90, kan het zogenaamde kloppen optreden. Hierdoor stijgt de motortemperatuur wat tot zware motorbeschadigingen kan leiden.
- Als men voortdurend met een hoog toerental werkt, is het aan te raden een hoger octaangehalte te gebruiken.

Tweetaktolie

- Voor de beste resultaten en prestaties, moet u HUSQVARNA tweetaktolie gebruiken, die speciaal wordt gemaakt voor onze luchtgekoelde tweetaktmotoren.
- Gebruik nooit tweetaktolie die bedoeld is voor watergekoelde buitenboordmotoren, zogenaamde outboardoil (aangeduid met TCW).
- Gebruik nooit olie bedoeld voor vier-takt motoren.

BRANDSTOFHANTERING

- Een lage oliekwaliteit of een te rijk olie/brandstofmengsel kan de functie van de katalysator op het spel zetten en de levensduur verminderen.
- Mengverhouding
1:50 (2%) met HUSQVARNA tweetaktolie.
1:33 (3%) met andere olie, gemaakt voor luchtgekoelde tweetaktmotoren, geklassificeerd voor JASO FB/ISO EGB.

Benzine, liter	Tweetaktolie, liter	
	2% (1:50)	3% (1:33)
5	0,10	0,15
10	0,20	0,30
15	0,30	0,45
20	0,40	0,60

Mengen

- Meng de benzine en olie altijd in een schone jerrycan die goedgekeurd is voor benzine.
- Begin altijd met de helft van de benzine die gemengd moet worden erin te gieten. Giet er daarna de gehele oliehoeveelheid bij. Meng (schud) het brandstofmengsel. Giet er de resterende hoeveelheid benzine bij.
- Meng (schud) de brandstofhoeveelheid goed voor u de brandstoftank van de machine vult.

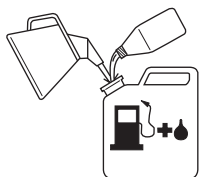

- Meng niet meer brandstof dan voor max. 1 maand nodig is.
- Als u de machine gedurende een langere tijd niet gebruikt, moet u de brandstoftank leeg maken en hem schoonmaken.



WAARSCHUWING! De katalysatorgeluiddemper wordt erg heet, zowel tijdens het gebruik als na het stoppen. Dit geldt ook voor stationair draaien. Verlies het brandgevaar niet uit het oog vooral wanneer u in de buurt bent van brandgevaarlijke stoffen en/of gassen.

Tanken



WAARSCHUWING! Om het risico op brand te verminderen, moet u de volgende voorzorgsmaatregelen nemen:

Brandstof moet u buitenshuis mengen en bijvullen, uit de buurt van vonken of vlammen.

Rook niet of plaats geen warme voorwerpen in de buurt van de brandstof.

Tank nooit terwijl de motor draait.

Stop de motor en laat hem voor het tanken enkele minuten afkoelen. Brandstof moet u buitenshuis mengen en bijvullen, uit de buurt van vonken of vlammen. Vul brandstof bij in een goed geventileerde ruimte. Vul brandstof nooit binnenshuis bij.

Open de dop van de tank voorzichtig wanneer u wilt tanken zodat eventuele overdruk langzaam verdwijnt.

Draai de dop van de tank goed vast na het tanken.

Haal de machine altijd weg van de tankplaats en -bron voordat u hem start.

- Gebruik een benzinetank met overvulbescherming.
- Als u er brandstof op gemorst heeft. Neem alle gemorste brandstof af en laat de benzineresten verdampen.
- Maak de omgeving rond de tankdop schoon. Verontreinigingen in de tank kunnen defecten veroorzaken.
- Zorg ervoor dat de brandstof goed gemengd is door de jerrycan te schudden voor u de tank vult.

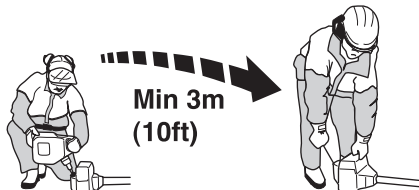

STARTEN EN STOPPEN

Controle voor het starten



- Inspecteer de werkomgeving. Verwijder voorwerpen die weggeslingerd kunnen worden.
- Controleer de snijuitrusting. Gebruik nooit botte, gebarsten of beschadigde uitrusting.
- Controleer of de machine volledig bedrijfsklaar is. Controleer of alle moeren en bouten goed vastgedraaid zijn.
- Zorg ervoor dat de ketting goed gesmeerd is.
- Controleer of de snijuitrusting altijd stopt, wanneer de motor stationair loopt.
- Gebruik de machine alleen voor het beoogde doel.
- Controleer of de handvat- en veiligheidsfuncties in orde zijn. Gebruik nooit een machine waarbij een onderdeel ontbreekt of die, buiten de specificatie om, gewijzigd is.

Olie bijvullen



- Open het deksel aan de bovenkant van het zaagbladhoofd

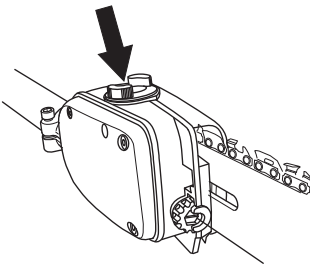

- Vul bij met Husqvarna zaagkettingolie.
- Doe het deksel weer dicht.

Starten en stoppen



WAARSCHUWING! Start de machine nooit voor het complete koppelingdeksel met steel gemonteerd zijn, anders kan de koppeling losraken en persoonlijke verwondingen veroorzaken.

Haal de machine altijd weg van de tankplaats en -bron voordat u hem start. Plaats de machine op een vaste ondergrond. Let erop dat de snijuitrusting geen voorwerp kan raken. Zorg ervoor dat zich geen onbevoegden binnen het werkgebied bevinden, anders bestaat er risico voor ernstige verwondingen. De veiligheidsafstand bedraagt 15 meter.

Starten



Brandstofpomp: Druk een aantal malen op de rubberen balg van de brandstofpomp totdat er brandstof in de balg komt. De balg hoeft niet helemaal gevuld te worden.

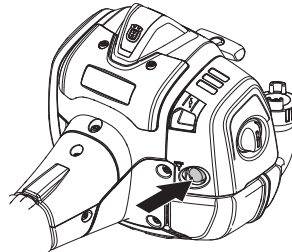

Choke: Zet de choke-hendel in de choke-positie.

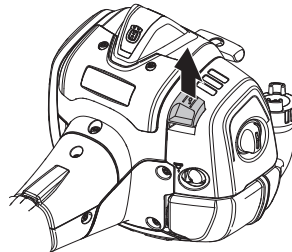

WAARSCHUWING! Wanneer de motor wordt gestart met de chokehendel in de chokestand begint de snijuitrusting direct te draaien.

STARTEN EN STOPPEN

Druk het machinelichaam met uw linkerhand tegen de grond (N.B.! Niet met uw voet!). Pak de starthendel beet, trek met uw rechterhand het starterkoord langzaam uit tot u weerstand voelt (de starthaken grijpen in) en maak vervolgens snelle en krachtige trekbewegingen. **Wikkel het startkoord nooit rond uw hand.**

Trek herhaaldelijk aan het startkoord tot de motor start (of max. 5 keer trekken).

Beweeg de chokeregeling omlaag in de bedrijfsstand.

Trek aan het startkoord totdat de motor start en bedien de gashendel rustig om het motortoerental te verhogen tot het bedrijfstoerental. De gashendel wordt automatisch ontkoppeld vanuit de beginpositie.

N.B.! Trek het starterkoord niet volledig uit en laat de starthendel niet zomaar los wanneer het volledig uitgetrokken is. Dit kan tot beschadigingen van de machine leiden.



N.B.! Plaats geen enkel lichaamsdeel op het gemarkeerde vlak. Contact kan leiden tot brandwonden aan de huid of een elektrische schok wanneer het ontstekingsmechanisme kapot is. Gebruik altijd handschoenen. Gebruik nooit een machine met een kapot ontstekingsmechanisme.

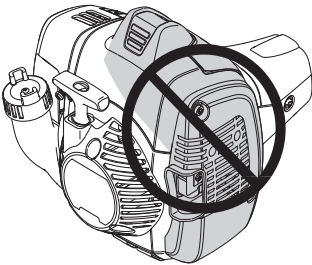

Stoppen

Stop de motor door de ontsteking af te zetten.

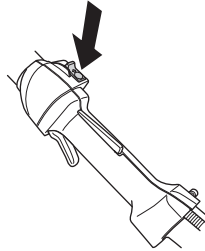

N.B.! De stopschakelaar gaat automatisch terug naar startstand. Om een ongewenste start te voorkomen, moet de bougiekap altijd van de bougie worden gehaald bij montage, controle en/of onderhoud.

Algemene werkinstructies

BELANGRIJK!

In dit hoofdstuk worden de basisveiligheidsregels voor het werken met een stoksnoeizaag behandeld.

Wanneer u in een situatie belandt waarin u niet goed weet hoe u verder te werk moet gaan, moet u een expert raadplegen. Wend u tot uw dealer of uw servicewerkplaats.

Gebruik de machine nooit voor taken waarvoor u niet voldoende gekwalificeerd bent.



WAARSCHUWING! De machine kan ernstige persoonlijke ongelukken veroorzaken. Lees daarom eerst de veiligheidsinstructies goed door. Leer hoe u de machine moet gebruiken.



WAARSCHUWING! Snijdend gereedschap. Raak het gereedschap niet aan zonder eerst de motor af te zetten.

Persoonlijke bescherming



- Gebruik altijd laarzen en overige uitrusting zoals beschreven in het hoofdstuk Persoonlijke beschermingsuitrusting.
- Draag altijd werkkleding en een stevige lange broek.
- Draag nooit wijde kleding of loshangende sieraden.
- Zorg ervoor dat uw haar niet lager dan uw schouders hangt.

Veiligheidsvoorschriften voor uw omgeving

- Laat nooit kinderen de machine gebruiken.
- Let erop dat tijdens de werkzaamheden niemand binnen een straal van 15 meter komt.
- Laat nooit een ander de machine gebruiken zonder u ervan te verzekeren dat ze de inhoud van de gebruiksaanwijzing hebben begrepen.

- Werk nooit op een ladder, stoel of andere verhoging die niet stevig vast staat.



Veiligheidsvoorschriften tijdens het werk



- Let erop dat u tijdens het werken altijd op een veilige en stabiele ondergrond staat.
- Houd de machine altijd met beide handen vast. Houd de machine rechts van uw lichaam.

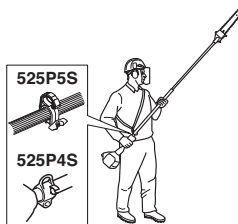

- Gebruik uw rechterhand om de gashendel te bedienen.
- Zorg ervoor dat uw handen en voeten niet bij de snijuitrusting komen als de motor draait.
- Wanneer u de motor hebt afgezet, moet u uw handen en voeten uit de buurt van de snijuitrusting houden tot ze helemaal gestopt is.
- Pas op voor stukjes tak die tijdens het snoeien weggeslingerd kunnen worden.
- U moet er ook rekening mee houden dat vallende takken als ze de grond raken in de richting van de gebruiker kunnen stuiteren.
- Gebruik een draagstel om het hanteren van de machine te vereenvoudigen en de zwaarte te verminderen.
- Leg de machine altijd op de grond als u er niet mee werkt.
- Onderzoek het werkgebied met betrekking op vreemde voorwerpen zoals elektrische leidingen, insecten en dieren enz., of op voorwerpen die de snijuitrusting kunnen beschadigen, bijv. metalen voorwerpen.

ARBEIDSTECHNIEK

- Als er een voorwerp geraakt wordt of er trillingen ontstaan, moet u de machine stoppen. Haal de bougiekabel van de bougie. Controleer of de machine niet beschadigd is. Repareer eventuele beschadigingen.
- Mocht er tijdens het werk iets in de snijuitrusting vast komen te zitten, moet de motor worden uitgezet, helemaal stil staan en moet de ontstekingskabel worden losgemaakt voordat de snijuitrusting wordt schoongemaakt.
- Deze machine is niet elektrisch geïsoleerd. Wanneer de machine in contact komt met of in de buurt komt van stroomvoerende leidingen kan dit leiden tot dodelijke ongelukken of ernstig persoonlijk letsel.

Veiligheidsvoorschriften na het voltooiën van de werkzaamheden



- De transportbescherming moet altijd op de snijuitrusting geplaatst worden als de machine niet wordt gebruikt.
- Vóór reinigen, repareren of inspecteren moet u erop letten dat de snijuitrusting gestopt is. Haal de startkabel van de bougie.
- Gebruik altijd sterke handschoenen wanneer u de snijuitrusting repareert. Ze is erg scherp en kan makkelijk snijwonden veroorzaken.

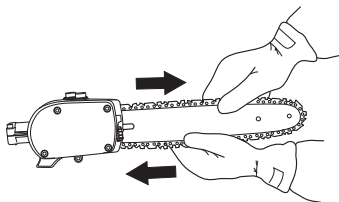

- Bewaar de machine buiten het bereik van kinderen.
- Gebruik bij reparatie alleen originele reserveonderdelen.

Basistechniek

- Hou de machine zo dicht mogelijk bij uw lichaam voor de beste balans.

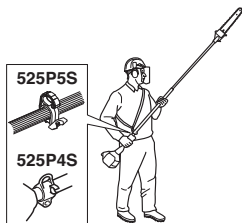

- Zorg ervoor dat de punt de grond niet raakt.

- Forceer het werk niet, maar ga wel zo snel dat alle gesnoeië takken een gelijkmatig oppervlak krijgen.
- Laat na elke stap van het werkproces de motor stationair draaien. Als de motor langdurig op volle toeren draait zonder dat hij belast wordt kan dit tot ernstige beschadigingen van de motor leiden.
- Werk altijd met vol gas.
- Laat de motor teruggaan naar stationair toerental na ieder werkmoment. Lange tijd op vol gas draaien kan ernstige schade veroorzaken aan de centrifugaalkoppeling.



WAARSCHUWING! Ga nooit recht onder de tak staan die afgezaagd wordt. Dit kan ernstige of zelfs levensbedreigende persoonlijke verwondingen veroorzaken.

Neem grote voorzichtigheid in acht bij het werken in de buurt van elektrische luchtleidingen. Naar beneden vallende takken kunnen kortsluiting veroorzaken.



WAARSCHUWING! Neem de geldende veiligheidsregels in acht voor het werken in de nabijheid van elektrische luchtleidingen.



WAARSCHUWING! Deze machine is niet elektrisch geïsoleerd. Wanneer de machine in contact komt met of in de buurt komt van stroomvoerende leidingen kan dit leiden tot dodelijke ongelukken of ernstig persoonlijk letsel. Elektriciteit kan door een zogenaamde spanningsboog van het ene naar het andere punt geleid worden. Hoe hoger de spanning is, des te langer de weg waarover de elektriciteit geleid kan worden. Elektriciteit kan ook door takken of andere voorwerpen geleid worden, vooral als deze nat zijn. Hou altijd minimaal 10 m afstand tussen de machine en een leiding waarop spanning staat en/of voorwerpen die daarmee in contact staan. Wanneer u toch met een kortere veiligheidsafstand moet werken, moet u altijd contact opnemen met de desbetreffende energiemaatschappij om ervoor te zorgen dat de spanning uit staat voordat u uw werkzaamheden begint.



WAARSCHUWING! De machine heeft een grote reikwijdte. Zorg ervoor dat mensen en dieren niet dichterbij dan 15 m bij u komen wanneer de machine loopt. Draai de machine nooit rond zonder eerst te controleren of er achter u niet iemand zich in de veiligheidszone bevindt.

ARBEIDSTECHNIEK

- Zoek de juiste positie in verhouding tot de tak zodat de snede indien mogelijk 90° wordt ten opzichte van de tak.

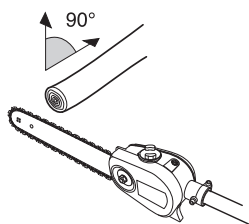

- Werk niet met de steel recht voor u (zoals bij een vislat), omdat het gewicht van de snijuitrusting dan als zwaarder ervaren wordt.

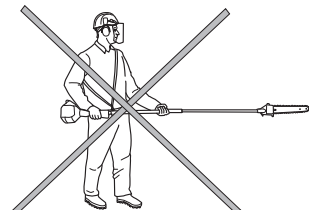

- Zaag krachtige takken in stukken af zodat u makkelijker controle hebt over de plek waar ze terechtkomen.

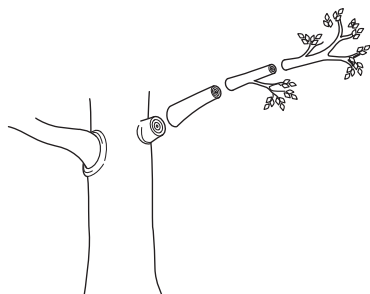

- Zaag nooit in de knoest van een tak omdat deze de genezing versnelt en rotting tegengaat!

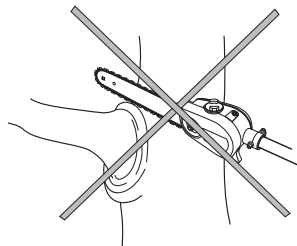

- Gebruik de aanslag van het zaaghoofd om tijdens het zagen steun te krijgen van de tak. Op deze manier voorkomt u dat de snijuitrusting op de tak "springt".

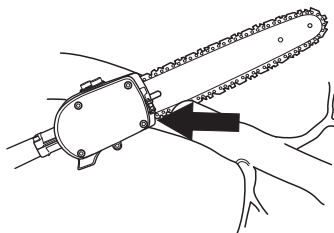

- Maak ter ontlasting een snede aan de onderzijde van de tak voordat u de tak afzaagt. Op die manier wordt voorkomen dat de schors van de boom afscheurt, wat kan leiden tot moeilijk te genezen en blijvende beschadigingen aan de boom. De zaagsnede mag niet dieper zijn dan $1/3$ van de dikte van de tak om vastzagen te voorkomen. Haal de snijuitrusting altijd uit de tak terwijl de ketting draait om te voorkomen dat de snijuitrusting vastgeklemd raakt.

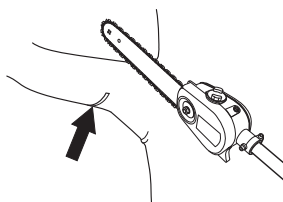

- Gebruik een draagstel om het hanteren van de machine te vereenvoudigen en de zwaarte te verminderen.

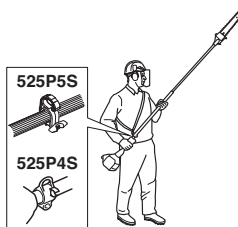

- Zorg ervoor dat u stevig staat en dat u kunt werken zonder gehinderd te worden door takken, stenen en bomen.



WAARSCHUWING! Geef nooit gas zonder dat u volledige controle over de snijuitrusting hebt.

ONDERHOUD

Carburateur

Afstelling van het stationair toerental

Voor met het afstellen wordt begonnen, moet het luchtfilter schoon zijn en het luchtfilterdeksel gemonteerd zijn.

Het stationair toerental wordt afgesteld met de stationairschroef T als opnieuw afstellen noodzakelijk is. Draai de T-schroef eerst met de klok mee tot de snijuitrusting begint te roteren. Draai daarna de schroef tegen de klok in tot de snijuitrusting stilstaat. Het stationair toerental is correct afgesteld als de motor in alle posities gelijkmatig draait. Er moet een goede marge zijn tot het toerental waarbij de snijuitrusting begint te draaien.

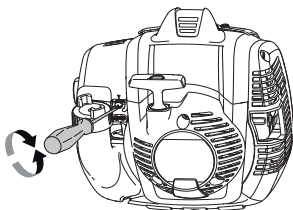

Aanbevolen stationair toerental: Zie hoofdstuk Technische gegevens.



WAARSCHUWING! Als het stationair toerental niet zo kan worden afgesteld dat de snijuitrusting stilstaat, dient u uw dealer/servicewerkplaats te raadplegen. Gebruik de machine nooit voor deze correct is afgesteld of gerepareerd.

Geluiddemper



N.B.! Bepaalde geluiddempers zijn voorzien van een katalysator. Zie het hoofdstuk Technische gegevens om te checken of uw machine voorzien is van een katalysator.

De geluiddemper is ontworpen om het geluid van de machine te reduceren, en om de uitlaatgassen van de gebruiker weg te richten. De uitlaatgassen zijn zeer heet en bevatten vonken die droge en ontvlambare materialen in brand kunnen steken.

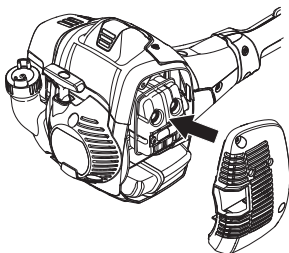

Bepaalde geluiddempers zijn voorzien van een speciaal vonkenopvangnet. Indien uw machine uitgerust is met zo'n geluiddemper, moet u het net minstens één keer per week schoonmaken. Gebruik bij voorkeur een stalen borstel.



Op geluiddempers zonder katalysator moet het net één keer per week worden schoongemaakt en eventueel worden vervangen. Op geluiddempers met katalysator moet het net één keer per maand worden gecontroleerd en eventueel schoongemaakt. **Bij evt. beschadigingen aan het net moet dit vervangen worden.**

Indien het net vaak verstopt is, kan dit erop duiden dat de functie van de katalysator is afgenomen. Neem contact op met uw dealer voor controle. Met een verstopt net raakt de machine oververhit met beschadigingen aan cilinder en zuiger tot gevolg. Zie ook de instructies bij het hoofdstuk Onderhoud.

N.B.! Gebruik de machine nooit als de geluiddemper in slechte staat is.



WAARSCHUWING! Tijdens het gebruik en een tijdje daarna is de geluiddemper met katalysator erg warm. Dit geldt ook bij stationair draaien. Aanraking kan brandwonden aan de huid veroorzaken. Denk om het brandgevaar!

Koelsysteem



Om de werktemperatuur zo laag mogelijk te houden, is de machine uitgerust met een koelsysteem.

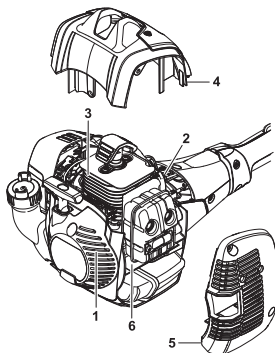

Het koelsysteem bestaat uit:

ONDERHOUD

- 1 Luchtinlaat in de starter.
- 2 Ventilatorschoepen op het vliegwiel.
- 3 Koelflenzen op de cilinder.
- 4 Cilinderkap (leidt de koellucht naar de cilinder).

Maak het koelsysteem één keer per week schoon met een borstel; dit moet vaker gebeuren wanneer u in moeilijke omstandigheden werkt. Een vuil of verstopt koelsysteem leidt tot oververhitting van de machine waardoor de cilinder en zuiger beschadigd kunnen worden.

Bougie



De volgende factoren zijn van invloed op de conditie van de bougie:

- Een incorrecte afstelling van de carburateur.
- Een verkeerd oliemengsel in de brandstof (te veel of verkeerde olie).
- Een vuil luchtfilter.

Deze factoren veroorzaken afzettingen op de elektroden van de bougie, wat tot motordefecten en startmoeilijkheden kan leiden.

Wanneer de machine te weinig vermogen heeft, moeilijk start of onregelmatig onbelast draait, dient u altijd eerst de bougie te controleren voor u andere maatregelen neemt. Maak de bougie schoon als ze verstopt is en controleer of de afstand tussen de elektroden 0,65 mm bedraagt. De bougie moet na een maand gebruik, of eerder indien nodig, vervangen worden.

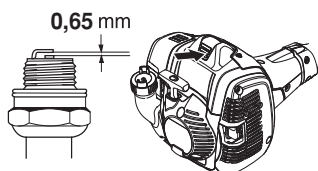

N.B.! Gebruik steeds het correcte bougietype! Andere types kunnen de zuiger/cilinder beschadigen. Zorg ervoor dat de bougie zog. radio-ontstoring heeft.

Luchtfilter



Het luchtfilter dient regelmatig te worden schoongemaakt (stof en vuil verwijderen) om de volgende problemen te vermijden:

- Storingen van de carburateur.
- Moeilijkheden bij het starten.
- Vermogensverlies.
- Onnodige slijtage van de motoronderdelen.

- Abnormaal hoog brandstofverbruik

Maak het filter na 25 werkuren schoon of vaker wanneer u in abnormaal stoffige omstandigheden werkt.

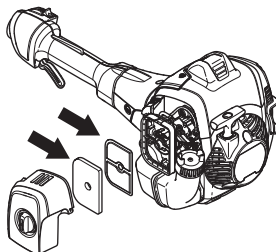

Luchtfilter schoonmaken

Sluit de chokeklep door de chokeregeling omhoog te bewegen.

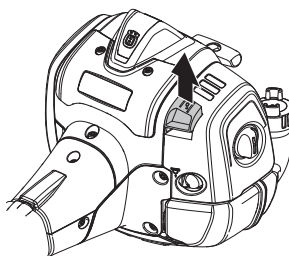

Verwijder het luchtfilterdeksel en het filter. Blaas schoon met perslucht.

Overbrenging

BELANGRIJK!

Alle onderhoudswerkzaamheden aan de zaagkop moeten worden uitgevoerd door een erkende Husqvarna-dealer.

Gebruik altijd origineel vet van Husqvarna om beschadiging van het tandwiel in de zaagkop te voorkomen.

Gebruik vet met stuknummer: 579 06 49-01

ONDERHOUD

Onderhoudsschema

Hieronder volgt een lijst van het onderhoud dat aan de machine moet worden uitgevoerd. De meeste punten staan beschreven in het hoofdstuk Onderhoud. De gebruiker mag alleen die onderhouds- en servicewerkzaamheden uitvoeren die in deze gebruiksaanwijzing worden beschreven. Meer ingrijpende maatregelen moeten door een erkende servicewerkplaats worden uitgevoerd.

Onderhoud	Dagelijks onderhoud	Wekelijks onderhoud	Maandelijks onderhoud
Maak de machine uitwendig schoon.	X		
Controleer of de gashendelvergrendeling en de gashendel goed werken uit veiligheidsoogpunt.	X		
Controleer of de stopschakelaar werkt.	X		
Controleer of de snijuitrusting niet roteert bij stationair draaien.	X		
Maak het luchtfilter schoon. Vervang het indien nodig.	X		
Controleer of de bouten en moeren en vastgedraaid zijn.	X		
Controleer of er brandstof lekt uit motor, tank of brandstofleidingen.	X		
Maak schoon onder de beschermkap.	X		
Controleer de zaagketting op zichtbare barsten in klinken en schakels, of de ketting stijf is en of klinken en schakels abnormaal versleten zijn.	X		
Controleer de starter en het starterkoord.		X	
Controleer of de trillingsdempingselementen niet beschadigd zijn.		X	
Maak de bougie uitwendig schoon. Verwijder hem en controleer de afstand tussen de elektroden. Stel de afstand in op 0,65 mm of vervang de bougie. Zorg ervoor dat de bougie zog. radio-ontstoring heeft.		X	
Maak het koelsysteem van de machine schoon.		X	
Maak het vonkenopvangnet van de geluiddemper schoon of vervang het (geldt alleen bij geluiddempers zonder katalysator).		X	
Maak de buitenkant van de carburateur en de directe omgeving van de carburateur schoon.		X	
Verwijder eventuele braam op de zijkanten van het zaagblad met een vijl.		X	
Maak de brandstoftank schoon.			X
Controleer of het brandstoffilter niet is verontreinigd en of de brandstofleiding geen barsten of andere defecten vertoont. Vervang indien dit noodzakelijk is.			X
Controleer alle kabels en aansluitingen.			X
Controleer de koppeling, de koppelingsveren en koppelingstrommel op slijtage. Laat indien nodig bij een erkende servicewerkplaats vervangen.			X
Vervang de bougie. Zorg ervoor dat de bougie zog. radio-ontstoring heeft.			X
Controleer het vonkenopvangnet van de geluiddemper en maak het eventueel schoon (geldt alleen bij geluiddempers met katalysator).			X

TECHNISCHE GEGEVENS

Technische gegevens





	525P4S	525P5S
Motor		
Cilinderinhoud, cm ³	25,4	25,4
Cilinderdiameter, mm	34	34
Slaglengthe, mm	28	28
Aanbevolen maximum toerental, omw./min.	11000-12000	11000-12000
Stationair toerental, t/min	2800-3000	2800-3000
Max. motorvermogen volgens ISO 8893, kW/ omw./min.	1,0/8500	1,0/8500
Geluiddemper met katalysator	Ja	Ja
Een toerentalgeregeld ontstekingsstelsel	Ja	Ja
Ontstekingsstelsel		
Bougie	NGK BPMR8Y	NGK BPMR8Y
Elektrodenafstand, mm	0,65	0,65
Brandstof-/smeersysteem		
Inhoud benzinetank, cm ³ /liter	0,5	0,5
Inhoud olietank, liter/cm ³	0,14	0,14
Gewicht		
Gewicht zonder brandstof, in kg	5,3	6,4
Lawaaiemissie		
(zie opm. 1)		
Geluidsvermogeniveau, gemeten volgens EN ISO 22868, dB(A)	107	107
Geluidsniveau		
(zie opm. 2)		
Equivalent geluidsdruk niveau bij het oor van de gebruiker, gemeten volgens EN ISO 22868, dB(A):	91	90
Trillingsniveau		
(zie opm. 3)		
Equivalent trillingsniveaus ($a_{hv,eq}$) bij handvat, gemeten overeenkomstig EN ISO 22867, m/s ²		
Voorste/achterste handvat:	2,9/3,2	3,4/3,7
Opm. 1: De gerapporteerde gegevens voor het geluidsuitgangsniveau vertonen een typische spreiding (standaardafwijking) van 2 dB(A).		
Opm. 2: De gerapporteerde gegevens voor het equivalente geluidsdruk niveau vertonen een typische statistische spreiding (standaardafwijking) van 1 dB (A).		
Opm. 3: De gerapporteerde gegevens voor het equivalente trillingsniveau vertonen een typische statistische spreiding (standaardafwijking) van 1 m/s ² .		

TECHNISCHE GEGEVENS

Zaagblad- en kettingcombinaties

De onderstaande combinaties zijn CE-typegoedgekeurd.

Zaagblad		Ketting		
Lengte, duim	Steek, duim	Spoorbreedte, mm	Type	Lengte, aandrijfschakels (stukks)
10	3/8	1,3	Husqvarna H37	40
12	3/8	1,3	Husqvarna H37	45

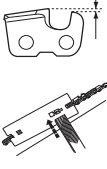
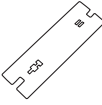
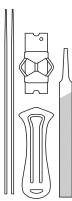
							
37	5/32 / 4.0	80°	30°	0°	0.025/0.65		5796536-01

EG-verklaring van overeenstemming (Alleen geldig voor Europa)

Husqvarna AB, SE561 82 Huskvarna, Zweden, tel. +46-36-146500 verklaart onder alleenverantwoordelijkheid dat de stoksnoeizagen **Husqvarna 525P4S en 525P5S** met serienummers van 2016 en later (het jaar staat duidelijk op het productplaatje vermeld, gevolgd door het serienummer) voldoen aan de eisen die in de RICHTLIJNEN VAN DE RAAD zijn opgenomen:

- van 17 mei 2006 "betreffende machines" **2006/42/EG**.
- van 26 februari 2014 "betreffende elektromagnetische compatibiliteit" **2014/30/EU**.

De volgende normen zijn van toepassing:

EN ISO 12100:2010, CISPR 12:2009, EN ISO 11680-1:2011, EN ISO 14982:2009

0404, SMP Svensk Maskinprovning AB, Box 7035, SE-750 07 Uppsala, Zweden, heeft een EG-typecontrole uitgevoerd volgens artikel 12, punt 3b, van de machinerichtlijn (2006/42/EG). Het certificaat van de EG-typecontrole volgens bijlage IV heeft nummer:

0404/15/2438

Huskvarna, 30 maart 2016

Per Gustafsson

Per Gustafsson, Hoofd Ontwikkeling (erkende vertegenwoordiger voor Husqvarna AB en verantwoordelijk voor technische documentatie.)

**Originalanweisungen
Instructions d'origine
Originele instructies**

1157425-20



2016-05-02